

Milwaukee®

Nothing but **HEAVY DUTY.**™

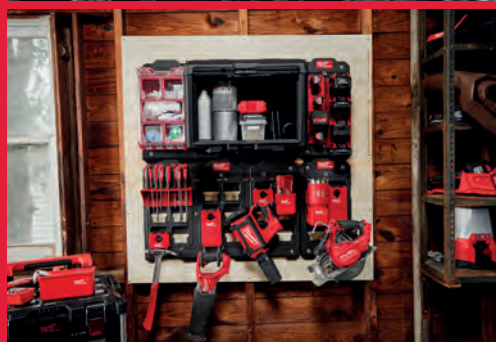

2023

CATALOGUE CONSOMMABLE,
OUTILS À MAIN ET RANGEMENT

Milwaukee

Nothing but **HEAVY DUTY.**[™]



SOMMAIRE

PERÇAGE ET BURINAGE

Burins

Burins Sledge SDS-Max	26-27
Burins Sledge SDS-Plus	26-27
HEX 21 mm/ 28 mm/ 30 mm	30-33
SDS-Max	19-23
SDS-Plus	28

AUTRES FORETS

Multi - Matériaux	34-35
Verres & Tuiles	36

Forêt : Béton & maçonnerie

2 Taillants SDS-Plus (M2)	8-11
4 taillants SDS-Max (MX4)	19-20
4 Taillants SDS-Plus (MX4)	4-7
Aspiration des poussières	14-17
Queue lisse - Béton & maçonnerie	36-37
Rallonges SDS-Plus	17
SDS Max - Autres	23-25
Trépan TCT/ Système vario SDS-Max	21-23
Trépans TCT SDS-Plus	18

FORET BOIS

Mèches à spirales	39-40
Forets à bois SPEED FEED™	46
Mèches à bois 3 pointes	44
Mèches à façonner	41
Mèches à façonner auto pénétrantes	43
Mèches à spirales - SHOCKWAVE™ IMPACT DUTY	38
Mèches plates	45
Mèches pour coffrages	46
Mèches SWITCHBLADES	42

Forets métaux

Forets étagés	61-64
HSS-G	58
HSS-G Red Cobalt	52-53
HSS-G Ti Red Hex - SHOCKWAVE™ IMPACT DUTY	50-51
HSS-R	59-60
Thunderweb	54-57

Perçage Diamant

Couronnes diamants à eau - 1 1/4 UNC 1/2" G	86-87
Couronnes diamants à sec - 1 1/4 UNC 1/2" G	88-90
Foret diamants à sec M14	81-83
Scies cloches diamants à eau/ à sec	84-85

SCIES CLOCHES

Bi-Métal Contractor	74
Bi-Métal HOLE DOZER™	69-72
Carbure HOLE DOZER™	73
Multi-Matériaux BIG HAWG™	78
Scie cloche ajustable	75
Scies cloches - SHOCKWAVE™ IMPACT DUTY	80
Scies cloches HCS PVC	79
Holesaws - SHOCKWAVE™ IMPACT DUTY	80

VISSAGE

Clous et agrafes	116-119
Douilles et adaptateurs - SHOCKWAVE™ IMPACT DUTY	104-115
Embouts de vissage	102-103
Embouts de vissage - SHOCKWAVE™ IMPACT DUTY	93-98
Portes embouts - SHOCKWAVE™ IMPACT DUTY	99
Renvois d'angle	101-103

SCIAGE, DECOUPAGE ET MEULAGE

DÉCOUPE ET MEULAGE

Abrasifs Appliqués

Bandes abrasives	175-176
Disques et feuilles abrasives pour ponçeuse orbitale	170-174

Technologie diamant

Disques diamants	153-160
Disques diamants à surfacer	161

Meulage

Disques à lamelles	166-167
Disques à tronçonner et à ébarber	163-165
Ecrus Fixtec	168

SCIAGE

Lames de multitool

Réception Starlock	142-146
--------------------	---------

LAMES HACKZALL™

	135
--	-----

LAMES DE SCIES CIRCULAIRES

Lames acier / métal	150
Scies à onglets	149
Scies circulaires	147-148
Scies sur table	149

Lames de scies sauteuses

Applications spéciales	140-141
Bois & plastiques	137-138
Métal	139-140

Lames pour scies à ruban

Lames de scie sabre SAWZALL™

Démolition bois et clous	
The AX™ Carbure	128
The AX™	129
Thin Kerf	129

Métal

The TORCH™ NITRUS / Carbure	122-123
The TORCH™	124-125
Thin Kerf	126-127

Multi Matériaux

Application spéciales	132-133
Bois & Plastiques	132
Coffrets	134
The WRECKER™	131
The WRECKER™ Carbure	130

ACCESSOIRES MACHINES

Accessoires de débouchage	203
Accessoires boulonneuses	177
Accessoires coupe cable	196-197
Accessoires de perforateurs	178
Accessoires défonceuse	190
Accessoires lamelleuse	189
Accessoires meuleuses d'angle	181
Accessoires outils de jardin	191
Accessoires pistolets extrudeurs	207
Accessoires pour aiguilles vibrantes	209
Accessoires pour cisailles	183
Accessoires pour emporte-pièce	198
Accessoires pour grignoteuses	183
Accessoires pour outils d'expansion	199
Accessoires pour polisseuses	184-186
Accessoires pour pompe hydraulique	198
Accessoires pour ponceuse orbitale	187-188
Accessoires pour rabots	190
Accessoires pour tire fils M18 FUEL™	197
Accessoires pour vestes chauffantes	208
Accessoires scie à ruban	189
Accessoires scie circulaire	189
Accessoires Test et Mesure	208

Accessoires de vissage	176
Machoirs sertisseuses	200-202
Mandrins	179-180
Matrices de sertissage	192-195
Solution d'extraction des poussières	182

OUTILS A MAIN

Démolition

Arrache clous griffe large	237
Arraches clous	237
Léviers d'effort	266
Pied de biche	237

Marteaux

	238-240
--	---------

Mesure et marquage

Cordeau traceur	224
Equerre de charpentier	224
Equerres de menuisier	224
Marqueurs INKZALL™	225-226
Mesure courte	212-216
Mesure longue	217
Mesure pliantes	216-217
Niveaux	218-223

Outils à main

Ciseaux	232
Coupes boulons	236
Coupes cables	235
Coupes tubes	233-234
Couteaux et cutters	227-230
Découpe	233

Pics et crochets

	267
--	-----

Pince et Tournevis

HOLLOWCORE™ Magnetic Nut Drivers	244
Clés mixtes	255-258
Clés serre tube / Clés à molette	252-254
Cliquets	259
Douilles	260-264
Pince étai TORQUE LOCK™	251
Pince étai TORQUE LOCK™	250-251
Pinces	246-250
Tournevis	241-245
Tire fils	254

RANGEMENT

Caisson PACKOUT™	276-282
Ceintures de travail et porte outils	297-298
Etagères PACKOUT™	286
Module mousse	289-290
Organiseur PACKOUT™	282-284
Sac PACKOUT™	290-292
Servantes	269-271
Shop Storage PACKOUT™	293-295
Trolleys PACKOUT™	278-279



4X



**UNE DURÉE DE VIE 4X PLUS LONGUE
DANS LA BARRE D'ARMATURE***

*vs Forets 2 taillants dans le béton

Chez MILWAUKEE®, Nous nous efforçons de mieux faire mieux les choses, Rendre la vie plus facile pour les métiers les plus difficiles. Nous dépensons notre énergie dans l'amélioration constante de nos produits, même les améliorations les plus mineures commencent par la compréhension des challenges sur le chantier.

Cette compréhension intrinsèque de ce défi a conduit à la création de notre prochaine génération de forets MX4™, une révolution dans le domaine du perçage béton et de la technologie des forets.

La construction en carbure monobloc augmente la durée de vie du foret. La technologie Target Tip et la pointe avec ses 4 points de contact permet une plus grande précision et une plus grande vitesse de perçage dans les matériaux les plus résistants.



MX4™ est la référence en matière de forets SDS-Plus et SDS-Max. Parce que chez MILWAUKEE®, tout compte.

NOUVEAU



**TECHNOLOGIE
TARGET TIP**

AMÉLIORE LES PERFORMANCES DANS LES BARRES D'ARMATURE



**TÊTE COMPLÈTE
EN CARBURE***

POUR DE MEILLEURS
PERFORMANCES

* ≤ 10 MM



**POINTE PLUS
AFFÛTÉE**

AUGMENTE LES
PERFORMANCES SUR LES
BARRES D'ARMATURE

**116
TROUS
PAR CHARGE***

*Profondeur de 50 mm avec un foret MX4 de 6 mm, en utilisant une batterie High-output de 5,5 ampères.

**PRÉCISION INGÉNIERIE
ALLEMANDE**

**4 DESIGNS
VARIABLES
DE LA FLUTE**

PERMET UN PERÇAGE PLUS RAPIDE



**PGM®
NORME
PGM**

POUR UN PERÇAGE PRÉCIS



**NOUVEAU
TECHNOLOGIE
TARGET TIP**

Foret MX4 - 4 Tailants SDS-plus



4X90°: les 4 taillants symétriques au carbure garantissent un trou circulaire, net et précis. Plus performants, ils ne coincent pas même dans les fers à béton.
Corps de gros diamètre pour une meilleure résistance à la flexion et pour absorber les vibrations.
L'hélice quadruple et symétrique assure une évacuation optimale des poussières.
Tailants carbure soudés sur le forêt pour les diamètres de 5 à 10mm. Permet une meilleure vitesse de pénétration du forêt. Certification PGM. Fabriqués en Allemagne

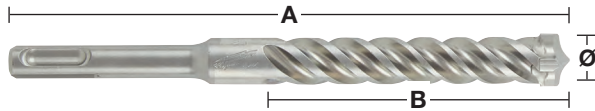
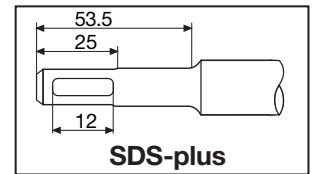

Ø (mm)	Longueur Totale mm A	Longueur utile mm B	Pré-percer avec un foret de même diamètre mais plus court	Conditionné par	Quantité minimum	Réf	Code EAN	Prix tarif HT €	Prix tarif TTC €
5	115	50		1	1	4932352007	4002395366644	6,62	7,94
5	165	100		1	1	4932352008	4002395368891	7,68	9,22
5	215	150		1	1	4932478465	4058546346560	8,75	10,50
5	265	200		1	1	4932478466	4058546346577	9,86	11,83
5	315	250		1	1	4932478467	4058546346584	12,91	15,49
5.5	115	50		1	1	4932352009	4002395368907	8,38	10,06
5.5	165	100		1	1	4932352010	4002395368914	8,94	10,73
5.5	215	150		1	1	4932478469	4058546346607	9,39	11,27
5.5	315	250		1	1	4932478470	4058546346614	14,08	16,9
6	115	50		1	1	4932352011	4002395368921	7,33	8,8
6	165	100		1	1	4932352012	4002395368938	7,90	9,48
6	215	150		1	1	4932352013	4002395366705	11,15	13,38
6	265	200		1	1	4932352014	4002395366712	13,50	16,20
6	315	250		1	1	4932352015	4002395366729	18,19	21,83
6.5	115	50		1	1	4932492017	4058546413293	6,42	7,7
6.5	165	100		1	1	4932430146	4002395378074	11,15	13,38
6.5	215	150		1	1	4932352016	4002395366736	14,08	16,9
6.5	265	200		1	1	4932352017	4002395366743	18,66	22,39
6.5	315	250		1	1	4932352018	4002395366750	21,12	25,34
6.5	465	400		1	1	4932464596	4058546225414	24,77	29,72
7	115	50		1	1	4932352019	4002395366767	11,15	13,38
7	165	100		1	1	4932352020	4002395366774	11,51	13,81
7	215	150		1	1	4932492018	4058546413309	11,56	13,87
8	115	50		1	1	4932352021	4002395366781	8,92	10,7
8	165	100		1	1	4932352022	4002395366798	9,16	10,99
8	215	150		1	1	4932352023	4002395366804	9,79	11,75
8	265	200		1	1	4932352024	4002395366811	11,74	14,09
8	315	250		1	1	4932352712	4002395373703	12,03	14,44
8	365	300		1	1	4932492019	4058546413316	13,91	16,69
8	465	400	✓	1	1	4932352713	4002395373710	24,65	29,58
9	165	100		1	1	4932352944	4002395376025	9,74	11,69
9	215	150		1	1	4932492020	4058546413323	11,24	13,49
10	115	50		1	1	4932352025	4002395366828	9,39	11,27
10	165	100		1	1	4932352026	4002395366835	10,03	12,04
10	215	150		1	1	4932352027	4002395366842	11,15	13,38
10	265	200		1	1	4932352028	4002395366859	12,80	15,36
10	315	250		1	1	4932352029	4002395366866	17,01	20,41
10	365	300		1	1	4932492021	4058546413330	18,19	21,83
10	455	400	✓	1	1	4932352030	4002395366873	32,86	39,43
10	600	540	✓	1	1	4932352945	4002395376032	37,55	45,06
10	1000	940	✓	1	1	4932352946	4002395376049	83,33	100,00
11	160	100		1	1	4932492022	4058546413347	9,84	11,81
11	210	150		1	1	4932492023	4058546413354	10,38	12,46
12	160	110		1	1	4932352031	4002395366880	11,23	13,48
12	210	160		1	1	4932352032	4002395366897	13,66	16,39
12	260	210		1	1	4932352033	4002395366903	15,47	18,56
12	310	260		1	1	4932352034	4002395366910	22,30	26,76
12	450	400	✓	1	1	4932352035	4002395366927	35,21	42,25
12	600	550	✓	1	1	4932352947	4002395376056	41,08	49,3
12	1000	940	✓	1	1	4932352948	4002395376063	89,77	107,72
13	160	100		1	1	4932492025	4058546413378	14,98	17,98
13	210	150		1	1	4932492026	4058546413385	15,19	18,23
14	160	110		1	1	4932352036	4002395366934	16,43	19,72
14	210	150		1	1	4932352037	4002395366941	21,12	25,34
14	260	200		1	1	4932352949	4002395376070	22,30	26,76
14	310	260		1	1	4932352038	4002395366958	27,00	32,40
14	380	330		1	1	4932478473	4058546346645	30,51	36,61
14	450	400	✓	1	1	4932352039	4002395366965	35,21	42,25

✓ Pré-percer avec un foret de même diamètre mais plus court.

Foret MX4 - 4 Taillants SDS-plus

✓ Prépercer avec un foret de même diamètre mais plus court.

Ø (mm)	Longueur Totale mm A	Longueur utile mm B	Pré-percer avec un foret de même diamètre mais plus court	Conditionné par	Quantité minimum	Réf	Code EAN	Prix tarif HT €	Prix tarif TTC €
14	600	550	✓	1	1	4932352950	4002395376087	49,29	59,15
14	1000	950	✓	1	1	4932352951	4002395376094	93,88	112,66
15	160	100		1	1	4932430725	4002395383863	24,65	29,58
15	260	200		1	1	4932352952	4002395376100	29,34	35,21
15	450	400	✓	1	1	4932492027	4058546413392	27,82	33,38
16	160	110		1	1	4932430726	4002395383870	25,82	30,98
16	210	160		1	1	4932352953	4002395376117	27,00	32,40
16	260	210		1	1	4932352819	4002395374779	31,69	38,03
16	310	260		1	1	4932352954	4002395376124	35,21	42,25
16	450	400		1	1	4932352820	4002395374786	41,08	49,3
16	600	540	✓	1	1	4932352955	4002395376131	56,33	67,6
16	1000	950	✓	1	1	4932352956	4002395376148	106,80	128,16
17	210	150		1	1	4932478474	4058546346652	29,34	35,21
18	200	150		1	1	4932478899	4058546361815	34,62	41,54
18	250	200		1	1	4932356502	4002395320950	33,82	40,58
18	450	400	✓	1	1	4932356503	4002395320967	44,73	53,68
18	600	550	✓	1	1	4932492028	4058546413408	48,15	57,78
18	1000	940	✓	1	1	4932479345	4058546371395	111,49	133,79
20	250	200		1	1	4932356504	4002395320974	37,61	45,13
20	450	400	✓	1	1	4932356505	4002395320981	47,67	57,2
20	600	550	✓	1	1	4932492029	4058546413415	73,83	88,6
20	1000	940	✓	1	1	4932479346	4058546371401	116,18	139,42
22	250	200		1	1	4932399332	4002395359608	43,35	52,02
22	450	400	✓	1	1	4932356506	4002395320998	58,39	70,07
22	1000	940	✓	1	1	4932479347	4058546371418	122,05	146,46
24	250	200		1	1	4932356507	4002395321001	54,82	65,78
24	450	400	✓	1	1	4932356508	4002395321018	64,14	76,97
24	1000	940	✓	1	1	4932479348	4058546371425	125,57	150,68
25	250	200		1	1	4932399333	4002395359615	61,23	73,48
25	450	400	✓	1	1	4932356509	4002395321025	69,61	83,53
25	1000	940	✓	1	1	4932479349	4058546371432	127,92	153,5
28	250	200		1	1	4932399334	4002395359622	64,71	77,65
28	450	400	✓	1	1	4932356510	4002395321032	81,80	98,16
30	250	200		1	1	4932399335	4002395359639	78,69	94,43
30	450	400	✓	1	1	4932356511	4002395321049	89,94	107,93
32	450	400	✓	1	1	4932399336	4002395359646	103,34	124,01

Packs de 10 forets MX4 - 4 taillants SDS-plus

Ø (mm)	Longueur Totale mm A	Longueur utile mm B	Conditionné par	Quantité minimum	Réf	Code EAN	Prix tarif HT €	Prix tarif TTC €
5	115	50	10	1	4932352040	4002395366972	64,55	77,46
5	165	100	10	1	4932471250	4058546288785	70,41	84,49
5.5	115	50	10	1	4932471251	4058546288792	69,24	83,09
5.5	165	100	10	1	4932352041	4002395366989	76,47	91,76
6	115	50	10	1	4932352042	4002395366996	69,15	82,98
6	165	100	10	1	4932352043	4002395367009	74,19	89,03
6	215	150	10	1	4932430234	4002395378951	100,34	120,41
6	265	200	10	1	4932471252	4058546288808	117,35	140,82
6.5	165	100	10	1	4932479556	4058546373504	79,00	94,80
6.5	215	150	10	1	4932430235	4002395378968	137,12	164,54
7	165	100	10	1	4932352044	4002395367016	102,24	122,69
8	115	50	10	1	4932352045	4002395367023	86,54	103,85
8	165	100	10	1	4932352046	4002395367030	85,01	102,01
8	265	200	10	1	4932471253	4058546288815	123,23	147,88
10	165	100	10	1	4932352047	4002395367047	94,28	113,14
10	215	150	10	1	4932352048	4002395367054	107,41	128,89
10	265	200	10	1	4932471254	4058546288822	129,09	154,91
10	315	250	10	1	4932471255	4058546288839	163,13	195,76
12	160	100	10	1	4932352049	4002395367061	109,07	130,88
12	210	150	10	1	4932352050	4002395367078	133,22	159,86
12	260	200	10	1	4932471256	4058546288846	140,82	168,98
14	210	150	10	1	4932471257	4058546288853	193,64	232,37
16	260	200	10	1	4932471258	4058546288860	264,05	316,86

Packs de 50 forets MX4 - 4 taillants SDS-plus

Ø (mm)	Longueur Totale mm A	Longueur utile mm B	Conditionné par	Quantité minimum	Réf	Code EAN	Prix tarif HT €	Prix tarif TTC €
5.5	165	100	50	1	4932472234	4058546326302	350,89	421,07
6	115	50	50	1	4932430437	4002395380985	327,60	393,12
6	165	100	50	1	4932430438	4002395380992	351,44	421,73
6	215	150	50	1	4932430462	4002395381234	468,24	561,89
6.5	165	100	50	1	4932479557	4058546373511	365,22	438,26
6.5	215	150	50	1	4932430463	4002395381241	632,53	759,04
7	115	50	50	1	4932472154	4058546325503	468,24	561,89
7	165	100	50	1	4932472155	4058546325510	503,45	604,14
8	115	50	50	1	4932479368	4058546371623	268,74	322,49
8	165	100	50	1	4932430439	4002395381005	402,66	483,19
8	215	150	50	1	4932430440	4002395381012	478,61	574,33
8	315	250	50	1	4932472156	4058546325527	585,59	702,71
8	465	400	50	1	4932472157	4058546325534	1160,62	1392,74
10	115	50	50	1	4932479369	4058546371630	350,89	421,07
10	165	100	50	1	4932430441	4002395381029	446,57	535,88
10	215	150	50	1	4932430442	4002395381036	508,78	610,54
10	315	250	50	1	4932472158	4058546325541	820,30	984,36
10	455	390	50	1	4932472159	4058546325558	1407,06	1688,47
12	160	100	50	1	4932472160	4058546325565	515,18	618,22
12	210	150	50	1	4932430443	4002395381043	631,06	757,27
12	310	250	50	1	4932472161	4058546325572	996,33	1195,6
12	450	400	50	1	4932472162	4058546325589	1524,41	1829,29
14	210	150	50	1	4932478097	4058546340308	878,97	1054,76

Forets MX4 - 4 taillants SDS-plus.

Designation	Emballage	Conditionné par	Quantité minimum	Réf	Code EAN	Prix tarif HT €	Prix tarif TTC €
Jeu de 5 forets 4 taillants SDS-plus							
① Ø 5 / 6 x 115 mm, Ø 6 / 8 / 10 x 165 mm.	Etui transparent	5	1	4932352833	4002395374915	35,09	42,11
Jeu de 5 forets SDS-plus							
① Ø 5.5 x 110 mm, Ø 5.5 / 6 / 7 / 8 x 160 mm.	Etui transparent	5	1	4932352835	4002395374939	35,09	42,11
Jeu de 7 forets 4 taillants MX4 SDS-Plus							
② Ø 5 / 6 x 115 mm, Ø 6 / 8 / 8 / 10 / 12 x 165 mm	Coffret	7	1	4932478626	4058546348199	57,51	69,01
Jeu de 7 forets 4 taillants SDS-Plus							
② Ø 5.5 / 6 x 115 mm, Ø 5 / 5.5 / 6 / 8 / 10 x 165 mm	Coffret	7	1	4932478627	4058546348205	57,51	69,01
Présentoir 6 jeux de 7 forets 4 taillants MX4							
③ 6 x jeu de 7 forets SDS-Plus MX4 (4932478626)	Coffret	1	1	4932478673	4058546348663	327,42	392,9
Présentoir 6 jeux de 7 forets SDS-Plus 4 Taillants MX4							
③ Présentoir 6 jeux de 7 forets SDS-Plus 4 Taillants MX4	Coffret	1	1	4932478674	4058546348670	327,42	392,9



Milwaukee®

Nothing but HEAVY DUTY.™



PERÇAGE PROFESSIONNEL RAPIDE DANS LE BÉTON



25%
PLUS RAPIDE
3 POINTS DE CONTACT

* par rapport à la génération précédente



2
**DESIGNS
VARIABLES
DE LA FLUTE**



2
TAILLANTS
PARFAITS POUR DES APPLICATIONS
DE PERÇAGE DANS LE BÉTON
AVEC UNE PERCEUSE SANS FIL



Forets M2 SDS-Plus

Fabriqué en Allemagne.

Toujours plus rapide : Les forets M2 offrent la plus grande vitesse de forage grâce aux 3 blocs d'attaque très agressifs qui produisent un effet d'éclatement en créant des microfissures dans le béton.

Durabilité maximum : Géométrie progressivement conique de la pointe pour réduire les frottements et donc demander moins de puissance à la machine. Résistance exceptionnelle à la rupture. Longévité élevée.

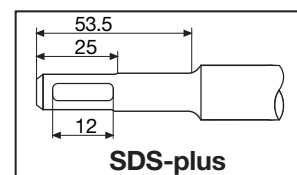

Ø (mm)	Longueur Totale mm A	Longueur utile mm B	Pré-percer avec un foret de même diamètre mais plus court	Conditionné par	Quantité minimum	Réf	Code EAN	Prix tarif HT €	Prix tarif TTC €
3	110	50		1	1	4932352892	4002395375509	6,94	8,33
3.5	110	50		1	1	4932373908	4002395353378	6,94	8,33
4	110	50		1	1	4932339498	4002395304561	4,40	5,28
4	160	100		1	1	4932399143	4002395357505	4,90	5,88
4.8	110	50		1	1	4932352130	4002395367832	6,29	7,55
5	110	50		1	1	4932307067	4002395308835	2,87	3,44
5	160	100		1	1	4932399315	4002395359431	3,38	4,06
5	210	150		1	1	4932399316	4002395359448	6,39	7,67
5.5	110	50		1	1	4932339499	4002395304578	3,81	4,57
5.5	160	100		1	1	4932340408	4002395311910	4,44	5,33
5.5	210	150		1	1	4932399317	4002395359455	6,56	7,87
5.5	260	200		1	1	4932399318	4002395359462	8,82	10,58
5.5	310	250		1	1	4932399319	4002395359479	13,70	16,44
5.5	410	350		1	1	4932399320	4002395359486	16,54	19,85
6	110	50		1	1	4932307068	4002395308842	2,93	3,52
6	160	100		1	1	4932307069	4002395308859	3,15	3,78
6	210	150		1	1	4932373136	4002395346394	5,35	6,42
6	260	200		1	1	4932353819	4002395320127	6,66	7,99
6	310	250		1	1	4932399321	4002395359493	13,21	15,85
6	460	400	✓	1	1	4932399322	4002395359509	16,77	20,12
6.5	110	50		1	1	4932344292	4002395312276	4,22	5,06
6.5	160	100		1	1	4932344293	4002395312269	5,04	6,05
6.5	210	150		1	1	4932399147	4002395357574	6,54	7,85
6.5	260	200		1	1	4932399148	4002395357581	7,32	8,78
6.5	310	260		1	1	4932399323	4002395359516	11,95	14,34
7	110	50		1	1	4932353820	4002395320134	4,10	4,92
7	160	100		1	1	4932340409	4002395311927	4,59	5,51
7	210	150		1	1	4932399222	4002395358366	6,32	7,58
7	250	200		1	1	4932399324	4002395359523	10,60	12,72
8	110	50		1	1	4932307070	4002395308866	3,17	3,8
8	160	100		1	1	4932307071	4002395308873	3,56	4,27
8	210	150		1	1	4932307072	4002395308880	5,48	6,58
8	260	200		1	1	4932353821	4002395320141	7,42	8,9
8	310	250		1	1	4932399325	4002395359530	10,26	12,31
8	400	350		1	1	4932399326	4002395359547	14,40	17,28
8	460	400	✓	1	1	4932367013	4002395336692	15,07	18,08
8	600	540	✓	1	1	4932399327	4002395359554	23,78	28,54
8	1000	940	✓	1	1	4932399328	4002395359561	50,11	60,13
9	160	100		1	1	4932353823	4002395320165	5,80	6,96
9	210	150		1	1	4932353822	4002395320158	7,45	8,94
10	110	50		1	1	4932340410	4002395311934	4,66	5,59
10	160	100		1	1	4932307073	4002395308897	4,85	5,82
10	210	150		1	1	4932307074	4002395308903	6,55	7,86
10	260	200		1	1	4932344295	4002395312252	7,92	9,5
10	310	250		1	1	4932353824	4002395320172	9,80	11,76
10	450	400	✓	1	1	4932344296	4002395312245	17,30	20,76
10	600	550	✓	1	1	4932367014	4002395336708	22,60	27,12
10	1000	950	✓	1	1	4932367015	4002395336715	60,86	73,03

✓ Prépercer avec un foret de même diamètre mais plus court.

Forets M2 SDS-Plus



Ø (mm)	Longueur Totale mm A	Longueur utile mm B	Pré-percer avec un foret de même diamètre mais plus court	Conditionné par	Quantité minimum	Réf	Code EAN	Prix tarif HT €	Prix tarif TTC €
11	160	100		1	1	4932367066	4002395336722	6,58	7,9
11	260	210		1	1	4932399329	4002395359578	9,57	11,48
12	160	110		1	1	4932307075	4002395308910	5,95	7,14
12	210	160		1	1	4932307076	4002395308927	7,96	9,55
12	260	210		1	1	4932344297	4002395312238	9,40	11,28
12	310	260		1	1	4932353825	4002395320189	12,73	15,28
12	450	400	✓	1	1	4932307077	4002395308934	17,89	21,47
12	600	550	✓	1	1	4932367068	4002395336746	24,03	28,84
12	1000	950	✓	1	1	4932367017	4002395336760	67,16	80,59
13	160	110		1	1	4932307946	4002395309054	8,67	10,4
13	260	210		1	1	4932344298	4002395312221	11,77	14,12
14	160	110		1	1	4932307078	4002395308941	9,26	11,11
14	210	160		1	1	4932353826	4002395320196	10,20	12,24
14	260	210		1	1	4932307079	4002395308958	12,46	14,95
14	310	260		1	1	4932399330	4002395359585	12,56	15,07
14	450	400	✓	1	1	4932307088	4002395309047	20,71	24,85
14	600	550	✓	1	1	4932367018	4002395336777	31,63	37,96
14	1000	950	✓	1	1	4932367019	4002395336784	64,55	77,46
15	160	110		1	1	4932373910	4002395353392	10,08	12,1
15	260	210		1	1	4932344300	4002395312207	14,06	16,87
16	160	110		1	1	4932307080	4002395308965	11,64	13,97
16	210	160		1	1	4932307081	4002395308972	13,34	16,01
16	260	210		1	1	4932399331	4002395359592	14,92	17,9
16	310	260		1	1	4932344301	4002395312191	18,38	22,06
16	450	400	✓	1	1	4932307082	4002395308989	24,24	29,09
16	600	550	✓	1	1	4932367069	4002395336791	27,91	33,49
16	1000	950	✓	1	1	4932367021	4002395336814	76,59	91,91
18	200	150		1	1	4932344303	4002395312177	21,34	25,61
18	250	200		1	1	4932307083	4002395308996	23,69	28,43
18	300	250		1	1	4932344304	4002395312160	29,40	35,28
18	450	400	✓	1	1	4932340411	4002395311941	35,88	43,06
18	600	550	✓	1	1	4932367022	4002395336821	44,86	53,83
18	1000	950	✓	1	1	4932367024	4002395336845	88,78	106,54
20	200	150		1	1	4932344305	4002395312153	26,62	31,94
20	250	200		1	1	4932307084	4002395309009	43,29	51,95
20	300	250		1	1	4932399027	4002395356126	35,69	42,83
20	450	400	✓	1	1	4932307085	4002395309016	41,17	49,4
20	600	550	✓	1	1	4932367025	4002395336876	48,84	58,61
20	1000	950	✓	1	1	4932367026	4002395336883	97,82	117,38
22	250	200		1	1	4932373911	4002395353408	33,43	40,12
22	450	400	✓	1	1	4932344307	4002395312139	46,71	56,05
22	600	550	✓	1	1	4932367027	4002395336890	60,18	72,22
22	1000	950	✓	1	1	4932367029	4002395336913	113,01	135,61
24	250	200		1	1	4932373922	4002395353521	39,80	47,76
24	450	400	✓	1	1	4932307087	4002395309030	50,94	61,13
25	250	200		1	1	4932344308	4002395312122	45,99	55,19
25	450	400	✓	1	1	4932344309	4002395312115	55,24	66,29
25	1000	950	✓	1	1	4932367030	4002395336975	127,11	152,53
26	250	200		1	1	4932344310	4002395323814	49,23	59,08
26	450	400	✓	1	1	4932344311	4002395312092	57,91	69,49

✓ Pré-percer avec un foret de même diamètre mais plus court.

Packs de 10 forets M2 SDS-Plus

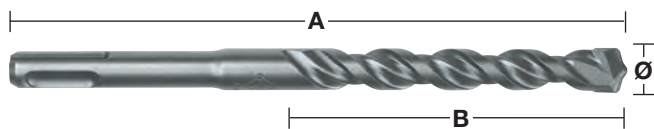

Ø (mm)	Longueur Totale mm A	Longueur utile mm B	Conditionné par	Quantité minimum	Réf	Code EAN	Prix tarif HT €	Prix tarif TTC €
5	110	50	10	1	4932371702	4002395344017	25,86	31,03
5	160	100	10	1	4932352520	4002395371785	30,51	36,61
5.5	110	50	10	1	4932352521	4002395371792	34,37	41,24
5.5	160	100	10	1	4932371703	4002395344024	40,07	48,08
6	110	50	10	1	4932371704	4002395344031	25,43	30,52
6	160	100	10	1	4932371705	4002395344048	28,34	34,01
6	210	150	10	1	4932399337	4002395359653	48,12	57,74
6.5	160	100	10	1	4932399338	4002395359660	45,33	54,4
6.5	210	150	10	1	4932399339	4002395359677	58,79	70,55
6.5	260	200	10	1	4932399340	4002395359684	65,77	78,92
7	160	100	10	1	4932373225	4002395348619	41,25	49,50
8	160	100	10	1	4932371706	4002395344055	31,97	38,36
8	210	150	10	1	4932399341	4002395359691	49,29	59,15
10	110	50	10	1	4932352522	4002395371808	41,94	50,33
10	160	100	10	1	4932371708	4002395344079	43,69	52,43
10	210	150	10	1	4932371709	4002395344086	58,96	70,75
10	260	200	10	1	4932399342	4002395359707	71,30	85,56
12	160	100	10	1	4932399343	4002395359714	53,59	64,31
12	210	160	10	1	4932371710	4002395344093	71,66	85,99
12	260	210	10	1	4932399344	4002395359721	84,59	101,51
14	260	210	10	1	4932371711	4002395344109	112,09	134,51

Packs de 50 forets M2 SDS-Plus



Ø (mm)	Longueur Totale mm A	Longueur utile mm B	Conditionné par	Quantité minimum	Réf	Code EAN	Prix tarif HT €	Prix tarif TTC €
5	110	50	50	1	4932399176	4002395357833	126,44	151,73
5.5	160	100	50	1	4932399177	4002395357840	195,94	235,13
6	110	50	50	1	4932399178	4002395357857	124,31	149,17
6	160	100	50	1	4932399179	4002395357864	138,52	166,22
7	160	110	50	1	4932399181	4002395357888	201,64	241,97
8	160	100	50	1	4932399182	4002395357895	156,30	187,56
8	210	150	50	1	4932399183	4002395357901	240,93	289,12
10	160	110	50	1	4932399345	4002395359738	213,60	256,32
10	210	150	50	1	4932399184	4002395357918	288,22	345,86
10	260	200	50	1	4932399185	4002395357925	348,60	418,32
12	210	160	50	1	4932399186	4002395357932	350,31	420,37

Coffret forets M2 SDS-Plus



Designation	Conditionné par	Quantité minimum	Réf	Code EAN	Prix tarif HT €	Prix tarif TTC €
① Jeu de 5 forets SDS-plus – Étui transparent avec Ø 5 / 6 x 110 mm et Ø 6 / 8 / 10 x 160 mm.	5	1	4932352338	4002395369973	21,18	25,42
① Jeu de 5 forets SDS-plus – Étui transparent avec Ø 5.5 x 110 mm et Ø 5.5 / 6 / 7 / 8 x 160 mm.	5	1	4932352834	4002395374922	21,18	25,42
① Jeu de 5 forets SDS-plus – Étui transparent avec Ø 10 / 12 / 14 / 16 / 20 x 450 mm.	5	1	4932352801	4002395374595	107,13	128,56
② Coffret métal de 7 forets SDS-plus avec Ø 5 / 6 / 8 x 110 mm et Ø 6 / 8 / 10 / 12 x 160 mm.	7	1	4932352339	4002395369980	44,78	53,74
Jeu de forets et burin : 5 pièces						
③ avec forets Ø 6 / 8 / 10 x 160 mm, burin pic et burin plat.	5	1	4932430002	4002395376636	30,21	36,25





Nothing but **HEAVY DUTY.**[™]

INVESTIR DANS LA TECHNOLOGIE CARBURE



RECHERCHE ET DÉVELOPPEMENT
DE NOUVELLES TECHNOLOGIES

PROTOTYPE
ÉLABORATION RAPIDE DE PROTOTYPE



TEST
DES TESTS COMPLETS

PRODUCTION
L'UNE DES MEILLEURES PRODUCTION



SDS-PLUS

SDS-MAX

BURINS



MADE IN GERMANY

Extensions SDS-Plus

Extensions universelles SDS-Plus pour étendre la portée des forets SDS-Plus.

Système sans outils click & connect

Compatible avec tous les perforateurs et forets SDS-Plus

Optimal pour percer en zones confinées et pour percer au plafond.

Permet le forage de trous profonds. Par exemple perçage dans béton armé sans avoir à acheter un foret long et coûteux.



Longueur (mm)	Conditionné par	Quantité minimum	Réf	Code EAN	Prix tarif HT €	Prix tarif TTC €
300	1	1	4932471153	4058546287818	117,35	140,82
450	1	1	4932471154	4058546287825	129,09	154,91



RECUPERATION DES POUSSIERS

Concentricité précise et des trous réguliers, en accord avec la certification PGM

Des perçages plus précis et plus efficaces grâce à un retrait **de 99% des poussières**

Perçages efficaces sans poussière pour un environnement de travail plus propre et plus sécurisant

Refroidissement actif de la tête du **foret pour une durée de vie accrue**

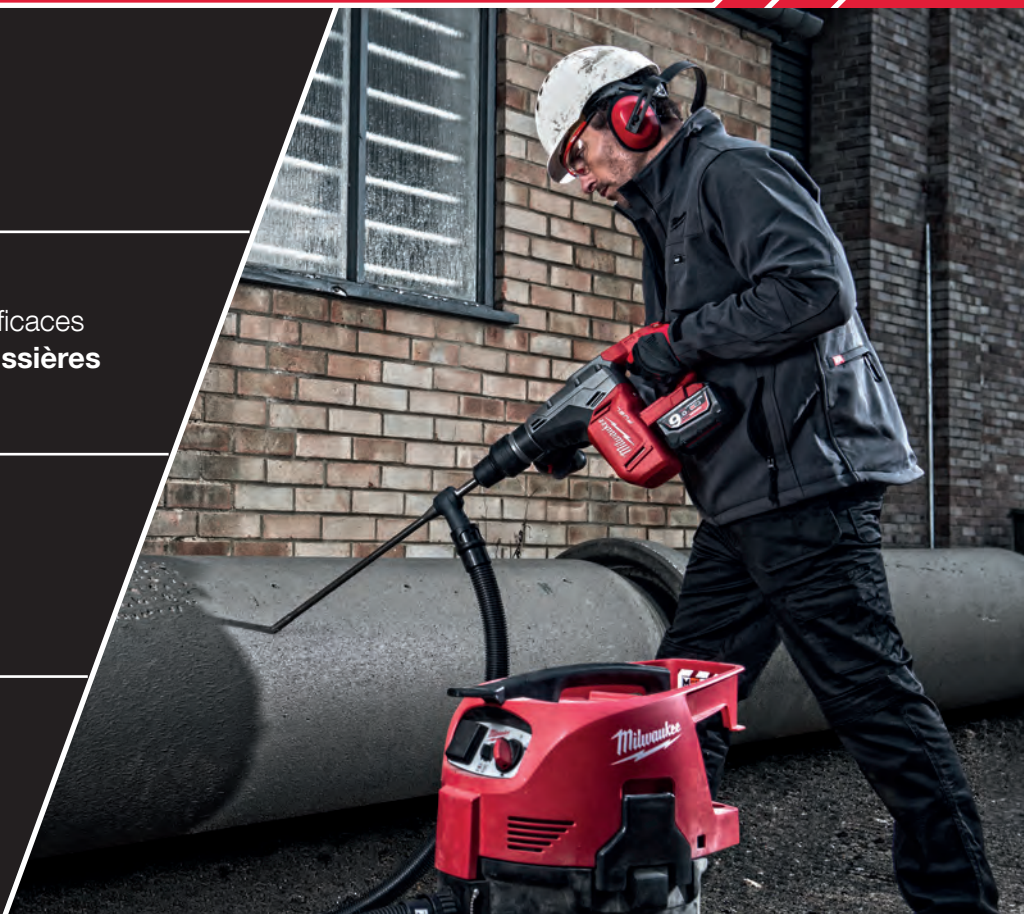

Foret creux SDS-Plus 4 taillants - Système modulaire

NOUVEAU

Perçage efficace sans poussière pour un environnement de travail plus sûr et plus propre.

Capture 99% des poussières

Refroidissement de la tête pour une meilleure durée de vie

La conception 4 taillants empêche le foret de bloquer dans les fers à béton.

Certification PGM pour l'assemblage de chevilles

Connecteur universel pour tous les aspirateurs courants avec un tuyau de diamètre 32 - 38 mm.

	Ø (mm)	Longueur Totale mm A	Longueur utile mm B	Conditionné par	Quantité minimum	Réf	Code EAN	Prix tarif HT €	Prix tarif TTC €
①	5	136	100	1	1	4932471155	4058546287832	14,77	17,72
②	6	136	100	1	1	4932471156	4058546287849	15,91	19,09
③	8	136	100	1	1	4932471157	4058546287856	17,06	20,47
④	10	136	100	1	1	4932471158	4058546287863	18,20	21,84
⑤	12	136	100	1	1	4932471159	4058546287870	19,35	23,22
⑥	Arbre d'aspiration pour forêt SDS-Plus			1	1	4932471160	4058546287887	33,09	39,71
Set de Forets creux SDS-Plus (6 pc)									
⑦	2 x Ø 6 / 8 x 146 mm / 1 x Ø 10 x 146 mm / 1 x arbre avec adaptateur aspiration			7	1	4932471162	4058546287900	147,69	177,23

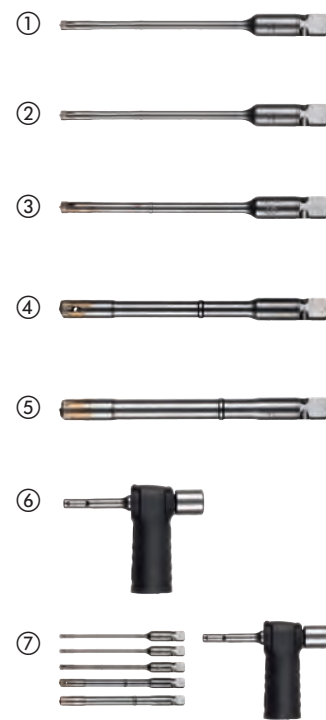

Scannez le QR Code pour voir la vidéo

Forets creux aspirateurs de poussière SDS-Plus

Perçage plus rapide grâce à l'aspiration directe des poussières et longévité supérieure du foret

Gain de temps grâce au nettoyage parfait du trou pour les scellements chimiques

Pas de blocage dans les fers à béton grâce au design 4 taillants

Pointe 4 taillants et design innovant grâce aux ouvertures d'aspiration

Précision de perçage certifié PGM

Perçer un trou propre et net en une seule fois

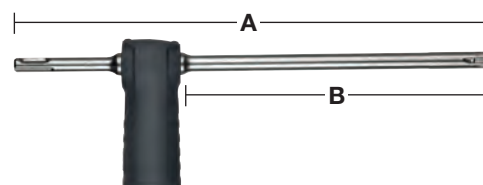

Ø (mm)	Longueur Totale mm A	Longueur utile mm B	Conditionné par	Quantité minimum	Réf	Code EAN	Prix tarif HT €	Prix tarif TTC €
12	325	200	1	1	4932459283	4058546002497	86,84	104,21
14	360	240	1	1	4932459284	4058546002503	91,53	109,84
16	360	240	1	1	4932459285	4058546002510	96,23	115,48

Forets SDS Max aspirateurs de poussière

Perçage plus rapide grâce à l'aspiration directe des poussières et longévité supérieure du foret

Gain de temps grâce au nettoyage parfait du trou pour les scellements chimiques

Pointe 4 taillants et design innovant grâce aux ouvertures d'aspiration

Pas de blocage dans les fers à béton grâce au design 4 taillants

Précision de perçage certifié PGM

Perçer un trou propre et net en une seule fois

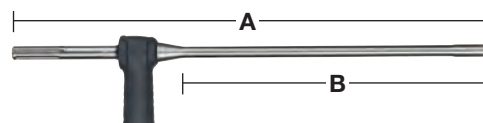

Ø (mm)	Longueur Totale mm A	Longueur utile mm B	Conditionné par	Quantité minimum	Réf	Code EAN	Prix tarif HT €	Prix tarif TTC €
16	600	400	1	1	4932459287	4058546002534	181,90	218,28
18	600	400	1	1	4932459288	4058546002541	190,11	228,13
20	600	400	1	1	4932459289	4058546002558	193,64	232,37
22	600	400	1	1	4932459290	4058546002565	197,15	236,58
24	600	400	1	1	4932459291	4058546002572	203,03	243,64
25	600	400	1	1	4932459292	4058546002589	205,37	246,44
28	600	400	1	1	4932459293	4058546002596	230,01	276,01
28	900	900	1	1	4932459294	4058546002602	321,55	385,86
30	600	400	1	1	4932459295	4058546002619	238,23	285,88
30	900	700	1	1	4932459296	4058546002626	333,28	399,94
32	600	400	1	1	4932459297	4058546002633	248,79	298,55
32	900	700	1	1	4932459298	4058546002640	349,71	419,65
35	900	700	1	1	4932459300	4058546002664	360,28	432,34
Adaptateur universel pour aspirateur.			1	1	4931416173	4002395805501	20,87	25,04

Systeme d'aspiration de poussiere burinage SDS-Max - PCHDE

Compatible avec tous les burineurs SDS-Max et les aspirateurs MILWAUKEE® avec un systeme de click facile et securise

Aspire plus de 90 % des poussieres dues au burinage

Permet de gagner du temps sur le nettoyage post-application

Montage rapide sur le burin et la machine

Compatible uniquement avec les burins DE.



Designation	Conditionné par	Quantité minimum	Réf	Code EAN	Prix tarif HT €	Prix tarif TTC €
PCHDE SDS-Max Burin pic	1	1	4932455280	4002395247943	116,75	140,10
PCHDE SDS-Max Burin plat	1	1	4932455275	4002395247936	116,75	140,10
Burin pic de rechange PCHDE SDS-Max 400 mm de long	1	1	4932455144	4002395247981	23,58	28,3
Burin plat de rechange PCHDE SDS-Max 400 mm de long	1	1	4932455145	4002395247974	23,58	28,3

Protection anti-poussiere

Empêche la poussiere et la saleté de penetrer dans le porte-outil.

Designation	Conditionné par	Quantité minimum	Réf	Code EAN	Prix tarif HT €	Prix tarif TTC €
Capuchon de protection.	1	1	9170086960	4002395565504	407,56	489,07



Collecteur de poussiere

Designation	Conditionné par	Quantité minimum	Réf	Code EAN	Prix tarif HT €	Prix tarif TTC €
① Collecteur de poussieres Pour le perçage Ø 5 - 8 mm.	1	1	4932430912	4002395385744	3,36	4,03
② Xtractor Récupération de la poussiere pour les perçages au mur ou au plafond Ø 28 mm maxi. Compatible avec aspirateur Ø 26 à 41 mm.	1	1	4932430446	4002395381074	18,91	22,69
③ Xtractor PHDE72. Pour le forage et le carottage du Ø 6 à 72 mm. Brosse pouvant être enlevée pour le carottage. Sortie Ø 037 exter Ø 032 int. Lèvres d'étanchéité (2 pcs) : 4931448564. Brosse de remplacement : 4931448565.	1	1	4932430480	4002395381418	61,80	74,16
④ Extracteur de poussiere PHDE152. Pour perforateur et caroteuse de 25 à 152 mmØ. Brosses pour améliorer l'extraction de la poussiere	1	1	4932471990	4058546298890	82,16	98,59
DE16 - Assistance pour extracteur universel.						
⑤ Unité DE16, 1 poignée latérale et 3 colliers adaptateurs, 2 buses de raccordement aspirateur (49902301)	1	1	4932430835	4002395384976	124,86	149,83

①



②



③



④



⑤



SDS-Plus Dust trap

Emmanchement universel - Convient à tous les perforateurs SDS-Plus du marché compatible avec tous les forêts SDS-Plus jusqu'à 215 mm de longueur
 Compatible avec tous les aspirateurs standards
 Manchon transparent pour plus de visibilité et de précision.
 Collecte jusqu'à 99% de la poussière en suspension dans l'air.
 Utilisable avec ou sans aspirateur.

Designation	Conditionné par	Quantité minimum	Réf	Code EAN	Prix tarif HT €	Prix tarif TTC €
Dust trap SDS PLUS	1	1	4932464916	4058546228613	24,73	29,68
chemise pour Dust strap SDS PLUS	1	1	4932464917	4058546228620	8,66	10,39



Embout d'aspiration pour burin SDS-Max

Adaptateur universel. Pour toutes les marques de perforateur SDS-Max
 Fonctionne avec tout les burins plats et pointus jusqu'à 400 mm de longueur et 25 mm de large.
 Design fin pour atteindre les espaces étroits.
 Clip d'attache pour une adaptation facile aux aspirateurs MILWAUKEE®

Designation	Conditionné par	Quantité minimum	Réf	Code EAN	Prix tarif HT €	Prix tarif TTC €
Récupérateur de poussière pour burin SDS-Max	1	1	4932471991	4058546298906	125,94	151,13



Récupérateur de poussière pour démolisseur

Emmanchement universel - compatible avec la plupart des démolisseurs 28 & 30 mm. Perfect Match avec le démolisseur MX FUEL™ 28 mm
 compatible avec burins plats et burins pics
 Design affinés pour atteindre les espaces restreints
 Collier de serrage pour connexion aux aspirateurs MILWAUKEE®

Designation	Conditionné par	Quantité minimum	Réf	Code EAN	Prix tarif HT €	Prix tarif TTC €
Système d'aspiration pour brise béton	1	1	4932471992	4058546298913	148,84	178,61



Trépans TCT SDS-Plus

Trépans pour perceurs jusqu'à 4 kg.

Tous les trépans TCT sont filetés M16 x 2 et s'adaptent aux arbres SDS-Plus et Hex 11.

L'arbre et le foret pilote sont requis.

Fabriqué en Allemagne.

Non adapté au béton armé

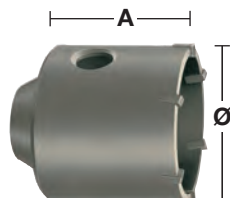
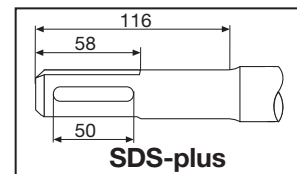

Ø (mm)	Longueur Totale mm A	Conditionné par	Quantité minimum	Réf	Code EAN	Prix tarif HT €	Prix tarif HT €
35	58	1	1	4932344478	4002395312559	54,61	65,53
50	58	1	1	4932344479	4002395312566	61,60	73,92
65	50	1	1	4932344480	4002395312573	73,26	87,91
68	50	1	1	4932399099	4002395357031	79,52	95,42
82	50	1	1	4932344481	4002395312580	86,03	103,24
90	50	1	1	4932344482	4002395312597	105,93	127,12
100	50	1	1	4932480689	4058546409746	124,79	149,75

Kits trépan TCT SDS-Plus

KIT comprenant : 1 trépan TCT + 1 arbre SDS-plus 105 mm + 1 foret pilote TCT Ø 8 x 120 mm + 1 clé Allen.

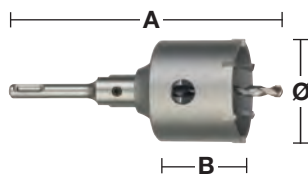

Ø (mm)	Longueur Totale mm A	Longueur utile mm B	Conditionné par	Quantité minimum	Réf	Code EAN	Prix tarif HT €	Prix tarif TTC €
65	182	50	4	1	4932399295	4002395359097	91,80	110,16
68	182	50	4	1	4932399296	4002395359103	98,86	118,63
82	182	50	4	1	4932399297	4002395359110	115,34	138,41

Arbres, forets pilote

Les arbres SDS-plus ou Hex avec une clé Allen, nécessitent également un foret pilote.

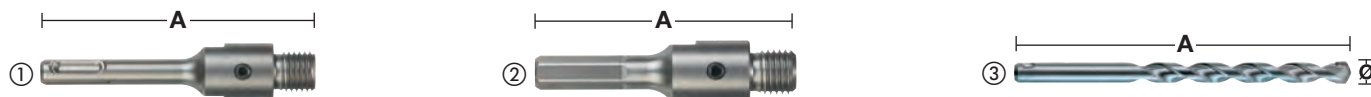

Designation	Réception	Ø (mm)	Longueur Totale mm A	Conditionné par	Quantité minimum	Réf	Code EAN	Prix tarif HT €	Prix tarif TTC €
① Arbre SDS-plus	SDS-Plus		105	2	1	4932399966	4002395366255	27,65	33,18
① Arbre SDS plus TCTC 115mm - 1 pc	SDS-Plus		115	1	1	4932480690	4058546409753	29,77	35,72
① Arbre SDS-plus	SDS-Plus		370	2	1	4932399967	4002395366262	49,49	59,39
② Arbre Hex	11 mm Hex		90	2	1	4932399968	4002395366279	35,50	42,60
③ Foret pilote TCT pour maçonnerie, brique, ect		8	120	1	1	4932399125	4002395357291	6,30	7,56



PERCER AU MAX.

FORETS **SDS-MAX MX4™**

MILWAUKEE® Tool ouvre la voie dans le développement d'accessoires et technologie pour le chantier professionnel. Notre poursuite incessante de l'innovation a abouti à cette nouvelle génération de forets MX4™ SDS-MAX, notre foret le plus puissant et le plus durable pour les tâches les plus difficiles sur chantier.

Poussé et développé par de nombreuses heures sur le chantier, MILWAUKEE® a créé MX4™ SDS-MAX comme un foret conçu pour offrir un perçage rapide dans le béton armé ainsi qu'une meilleure durée de vie.

Doté de la technologie MILWAUKEE®, Target Tip, le foret SDS-MAX est de plus gros diamètre que le foret SDS-PLUS standard, offrant une précision améliorée et de meilleures performances dans les barres d'armature ainsi que dans d'autres applications lourdes.

NOUVEAU



TARGET TIP TECHNOLOGIE



TÊTE COMPLÈTE EN CARBURE

AMÉLIORE LA PERFORMANCE DANS L'ARMATURE BÉTON

2x

PLUS DE DURÉE DE VIE DANS LES BARRES D'ARMATURE*

* par rapport à la génération précédente

4 DESIGNS VARIABLES DE LA FLUTE*

POUR UN PERÇAGE PLUS RAPIDE



NOUVEAU



TARGET TIP TECHNOLOGIE

PRÉCISION INGÉNIERIE ALLEMANDE



CERTIFICATION PGM

POUR UN PERÇAGE PRÉCIS

* Le design variable de la flute est conçu pour les diamètres jusqu'à 16mm, tous les diamètres supérieurs possèdent un design en 2 cannelures

Forets SDS-Max - 4 taillants

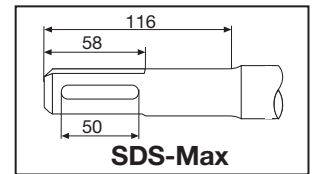
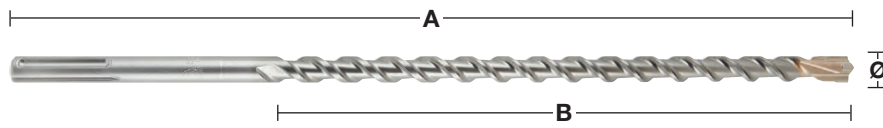

Ø (mm)	Longueur Totale mm A	Longueur utile mm B	Pré-percer avec un foret de même diamètre mais plus court	Conditionné par	Quantité minimum	Réf	Code EAN	Prix tarif HT €	Prix tarif TTC €
12	340	200		1	1	4932352750	4002395374083	49,16	58,99
12	540	400	✓	1	1	4932352751	4002395374090	62,01	74,41
12	690	550		1	1	4932430727	4002395383887	77,45	92,94
14	340	200		1	1	4932352752	4002395374106	54,42	65,3
14	540	400	✓	1	1	4932352753	4002395374113	67,38	80,86
15	340	200		1	1	4932352754	4002395374120	55,33	66,4
15	540	400	✓	1	1	4932352755	4002395374137	68,66	82,39
16	340	200		1	1	4932352756	4002395374144	60,76	72,91
16	540	400	✓	1	1	4932352757	4002395374151	74,75	89,70
16	940	800	✓	1	1	4932352758	4002395374168	96,82	116,18
16	1320	1180	✓	1	1	4932352759	4002395374175	213,65	256,38
18	340	200		1	1	4932352760	4002395374182	69,01	82,81
18	540	400	✓	1	1	4932352761	4002395374199	78,41	94,09
18	940	800	✓	1	1	4932352762	4002395374205	102,55	123,06
18	1320	1180	✓	1	1	4932352763	4002395374212	228,63	274,36
20	320	200		1	1	4932352764	4002395374229	71,25	85,50
20	520	400	✓	1	1	4932352765	4002395374236	82,26	98,71
20	920	800	✓	1	1	4932352766	4002395374243	115,96	139,15
20	1320	1200	✓	1	1	4932352767	4002395374250	244,71	293,65
22	320	200		1	1	4932352768	4002395374267	76,56	91,87
22	520	400	✓	1	1	4932352769	4002395374274	85,96	103,15
22	920	800	✓	1	1	4932352770	4002395374281	128,31	153,97
22	1320	1200	✓	1	1	4932352771	4002395374298	259,69	311,63
24	320	200		1	1	4932352772	4002395374304	85,71	102,85
24	520	400	✓	1	1	4932352773	4002395374311	98,12	117,74
25	320	200		1	1	4932352774	4002395374328	84,00	100,80
25	520	400	✓	1	1	4932352775	4002395374335	97,65	117,18
25	920	800	✓	1	1	4932352776	4002395374342	145,61	174,73
25	1320	1200	✓	1	1	4932352777	4002395374359	269,12	322,94
26	520	400		1	1	4932430728	4002395383894	92,71	111,25
28	370	250		1	1	4932352778	4002395374366	90,15	108,18
28	570	450	✓	1	1	4932352779	4002395374373	102,25	122,70
28	670	550	✓	1	1	4932352780	4002395374380	134,42	161,3
28	920	800	✓	1	1	4932352781	4002395374397	217,45	260,94
28	1320	1200	✓	1	1	4932352782	4002395374403	281,92	338,3
30	370	250		1	1	4932352783	4002395374410	97,82	117,38
30	570	450		1	1	4932352784	4002395374427	112,10	134,52
30	920	800		1	1	4932430729	4002395383900	158,43	190,12
32	370	250		1	1	4932352785	4002395374434	100,34	120,41
32	570	450		1	1	4932352786	4002395374441	124,04	148,85
32	920	800	✓	1	1	4932352787	4002395374458	182,13	218,56
32	1320	1200	✓	1	1	4932352788	4002395374465	302,43	362,92
35	370	250		1	1	4932352789	4002395374472	112,31	134,77
35	570	450		1	1	4932352790	4002395374489	133,51	160,21
35	920	800	✓	1	1	4932352791	4002395374496	228,51	274,21
38	370	250		1	1	4932352792	4002395374502	133,79	160,55
38	570	450		1	1	4932352793	4002395374519	162,99	195,59
40	370	250		1	1	4932352794	4002395374526	161,01	193,21
40	570	450	✓	1	1	4932352795	4002395374533	211,54	253,85
40	920	800	✓	1	1	4932352796	4002395374540	279,57	335,48
40	1320	1200	✓	1	1	4932352797	4002395374557	392,09	470,51
45	570	450		1	1	4932352798	4002395374564	284,50	341,40
45	920	800		1	1	4932430730	4002395383917	350,89	421,07
50	570	450		1	1	4932430731	4002395383924	362,62	435,14
52	570	450		1	1	4932352799	4002395374571	352,15	422,58
Set de 5 forets SDS-Max. Ø 16 / 18 x 540 mm, Ø 20 / 22 / 25 x 520 mm.				5	1	4932352800	4002395374588	350,89	421,07

✓ Pré-percer avec un foret de même diamètre mais plus court.

additional length available upon request

Trépans TCT SDS-Max Monobloc

NOUVEAU

Outil en acier massif d'une seule pièce.
Foret de centrage à 3 tranchants de qualité supérieure.
Tête massive avec 3 grands canaux de dépoussiérage
Rainures d'armature pour éviter d'endommager les pointes latérales lors de l'impact avec l'armature métallique
Convient pour le béton armé.
Fabriqué en Allemagne.

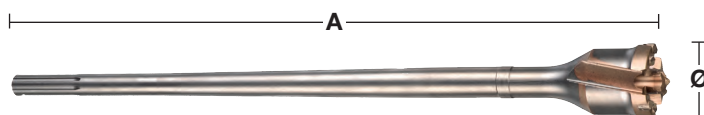
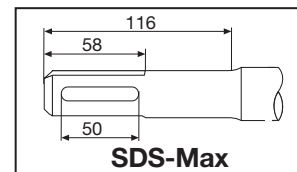

Ø (mm)	Longueur Totale mm A	Conditionné par	Quantité minimum	Réf	Code EAN	Prix tarif HT €	Prix tarif TTC €
40	550	1	1	4932492053	4058546414207	198,45	238,14
45	550	1	1	4932492054	4058546414214	271,95	326,34
45	990	1	1	4932492055	4058546414221	345,45	414,54
55	550	1	1	4932492056	4058546414238	303,45	364,14
55	990	1	1	4932492057	4058546414245	397,95	477,54
65	550	1	1	4932492058	4058546414252	324,45	389,34
65	990	1	1	4932492059	4058546414269	408,45	490,14
80	550	1	1	4932492060	4058546414276	376,95	452,34
80	990	1	1	4932492061	4058546414283	513,45	616,14

Trépans TCT SDS-Max Monobloc

Fabrication monobloc.
Durée de vie améliorée
Durée de vie accrue
Livrés avec foret pilote et éjecteur.
Utilisables avec tous les perfos SDS-Max
Fabriqué en Allemagne.

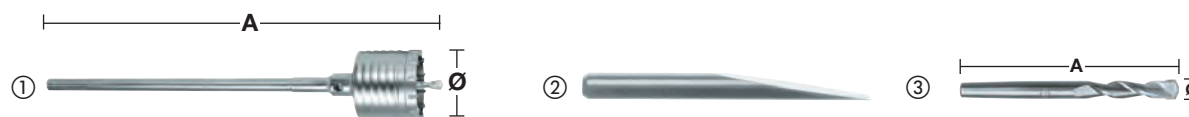

Designation	Ø (mm)	Longueur Totale mm A	Conditionné par	Quantité minimum	Réf	Code EAN	Prix tarif HT €	Prix tarif TTC €
①	50	290	1	1	4932399373	4002395359905	199,38	239,26
	50	550	1	1	4932373884	4002395353132	209,57	251,48
	68	290	1	1	4932399374	4002395359912	229,40	275,28
	68	550	1	1	4932373885	4002395353149	254,34	305,21
	80	290	1	1	4932399375	4002395359929	260,46	312,55
	80	550	1	1	4932373886	4002395353156	292,00	350,40
	100	550	1	1	4932373888	4002395353170	382,52	459,02
	125	550	1	1	4932373889	4002395353187	458,81	550,57
	150	550	1	1	4932373890	4002395353194	509,69	611,63
② Ejecteur			1	1	4932399021	4002395356065	11,46	13,75
③ Foret pilote	11	120	1	1	4932245967	4002395307111	9,95	11,94

Trépan TCT SDS-Max

Ne pas utiliser avec perfos > 10 kg.

Fabriqué en Allemagne.

Trépan TCT.

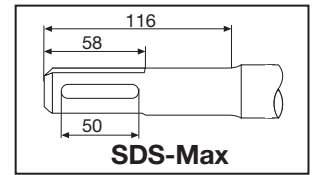
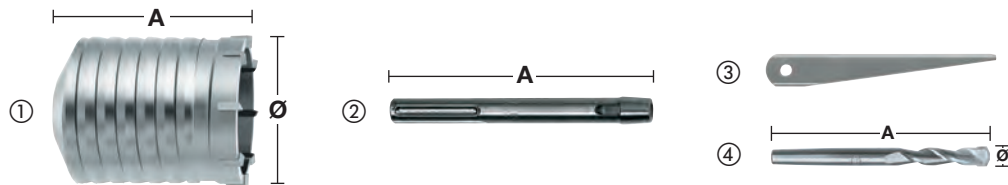

Designation	Ø (mm)	Longueur Totale mm A	Conditionné par	Quantité minimum	Réf	Code EAN	Prix tarif HT €	Prix tarif TTC €
① Trépan TCT	40	100	1	1	4932245992	4002395307180	108,72	130,46
	50	100	1	1	4932430732	4002395383931	110,31	132,37
	60	100	1	1	4932430733	4002395383948	115,01	138,01
	65	100	1	1	4932245994	4002395307203	116,06	139,27
	68	100	1	1	4932430734	4002395383955	129,09	154,91
	80	100	1	1	4932245995	4002395307210	133,44	160,13
	90	100	1	1	4932430735	4002395383962	181,90	218,28
	100	100	1	1	4932367304	4002395336432	191,10	229,32
	125	100	1	1	4932367306	4002395336456	239,90	287,88
	150	100	1	1	4932367308	4002395336470	367,63	441,16
② Arbre SDS-Max	-	180	1	1	4932343667	4002395315932	55,36	66,43
	-	450	1	1	4932343670	4002395315949	91,95	110,34
③ Ejecteur	-	-	1	1	4932604214	4002395311231	9,38	11,26
④ Foret pilote	11	120	1	1	4932245967	4002395307111	9,95	11,94

Adaptateur



Designation	Réception	Réception	Conditionné par	Quantité minimum	Réf	Code EAN	Prix tarif HT €	Prix tarif TTC €
Adaptateur.	SDS-Max	SDS-Plus	1	1	4932359490	4002395325795	84,40	101,28

Systeme Vario SDS-Max

Systeme Vario : en combinant les éléments il est possible de réaliser de grandes longueurs.

Économique : les têtes sont interchangeables, les rallonges sont communes.

Recommandés pour les perfos jusqu'à 8 kg.

Mèches de tunnel Vario (fournies avec le filet).

Ne convient pas pour le béton armé.

Designation	Ø (mm)	Longueur Totale mm A	Conditionné par	Quantité minimum	Réf	Code EAN	Prix tarif HT €	Prix tarif TTC €
① Arbre SDS-Max	-	195	1	1	4932430736	4002395383979	80,98	97,18
② Vario extension (avec filetage)	25	280	1	1	4932430737	4002395383986	108,73	130,48
③ Vario fileté.	-	-	1	1	4932430738	4002395383993	18,10	21,72
④ Vario fileté avec embout conique 1:8 pour trépan.	-	-	1	1	4932430748	4002395384099	90,17	108,2
⑤ Trépan TCT	40	100	1	1	4932245992	4002395307180	108,72	130,46
	50	100	1	1	4932430732	4002395383931	110,31	132,37
	60	100	1	1	4932430733	4002395383948	115,01	138,01
	65	100	1	1	4932245994	4002395307203	116,06	139,27
	68	100	1	1	4932430734	4002395383955	129,09	154,91
	80	100	1	1	4932245995	4002395307210	133,44	160,13
	90	100	1	1	4932430735	4002395383962	181,90	218,28
	100	100	1	1	4932367304	4002395336432	191,10	229,32
	125	100	1	1	4932367306	4002395336456	239,90	287,88
	150	100	1	1	4932367308	4002395336470	367,63	441,16
⑥ Ejecteur	-	-	1	1	4932604214	4002395311231	9,38	11,26
⑦ Foret pilote	11	120	1	1	4932245967	4002395307111	9,95	11,94
⑧ Forets pour tunnel Vario (fournis avec le filetage)	30	150	1	1	4932430739	4002395384006	149,35	179,22
	35	150	1	1	4932430740	4002395384013	168,01	201,61
	40	150	1	1	4932430743	4002395384044	180,16	216,19
	45	150	1	1	4932430744	4002395384051	188,92	226,7
	55	150	1	1	4932430745	4002395384068	221,87	266,24
	60	150	1	1	4932430741	4002395384020	239,94	287,93
	68	150	1	1	4932430746	4002395384075	257,02	308,42
	80	150	1	1	4932430747	4002395384082	327,30	392,76
	90	150	1	1	4932430742	4002395384037	396,51	475,81

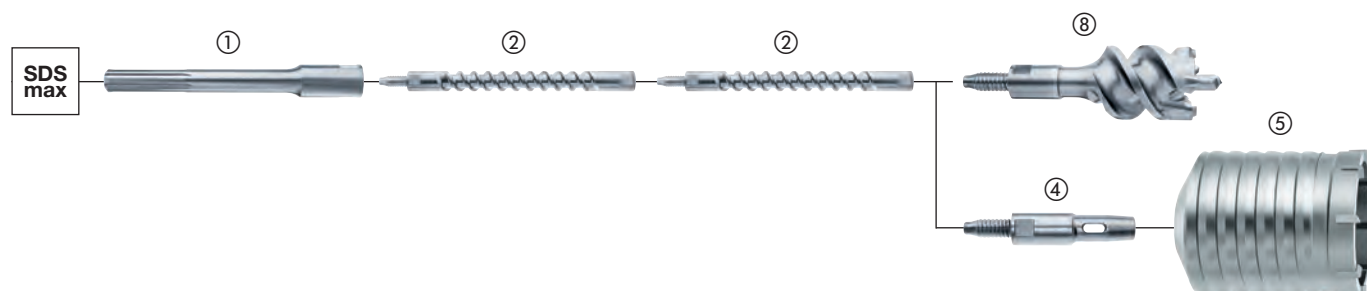
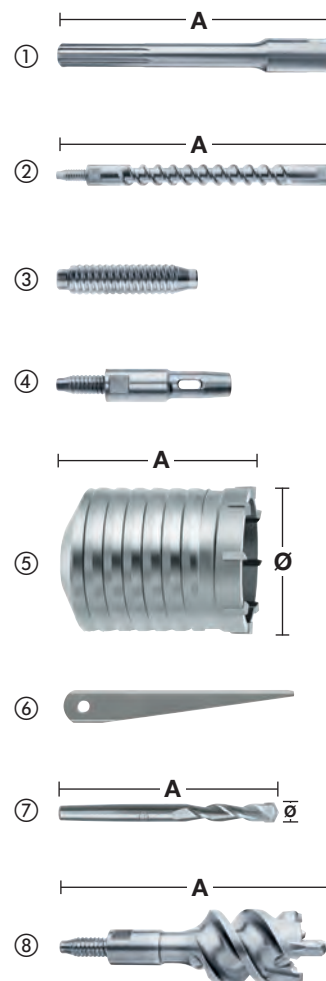

Drill Connect

DRILL CONNECT est un système innovant et breveté qui permet de monter tout type d'accessoires SDS-Max sur des perceurs / burineurs ayant des emmanchements différents.

Polyvalent:

Le DRILL CONNECT permet de relier la machine à l'accessoire:

- En sortie (côté accessoire), il reçoit tout type d'accessoires SDS-Max: forets, turbotrépans, trépan...
- En entrée (entre la machine et le drill CONNECT): il reçoit des adaptateurs rallonges d'emmanchements différents pour s'adapter à tous types de marteaux.

Plus économique:

Afin de répondre à différentes applications, les professionnels ont besoin pour un même diamètre de plusieurs longueurs de forets. Aujourd'hui, grâce au système DRILL CONNECT, un seul par diamètre est utile. C'est plus économique (en achetant le foret le plus court) et la caisse à outil est nettement moins encombrée et moins lourde.

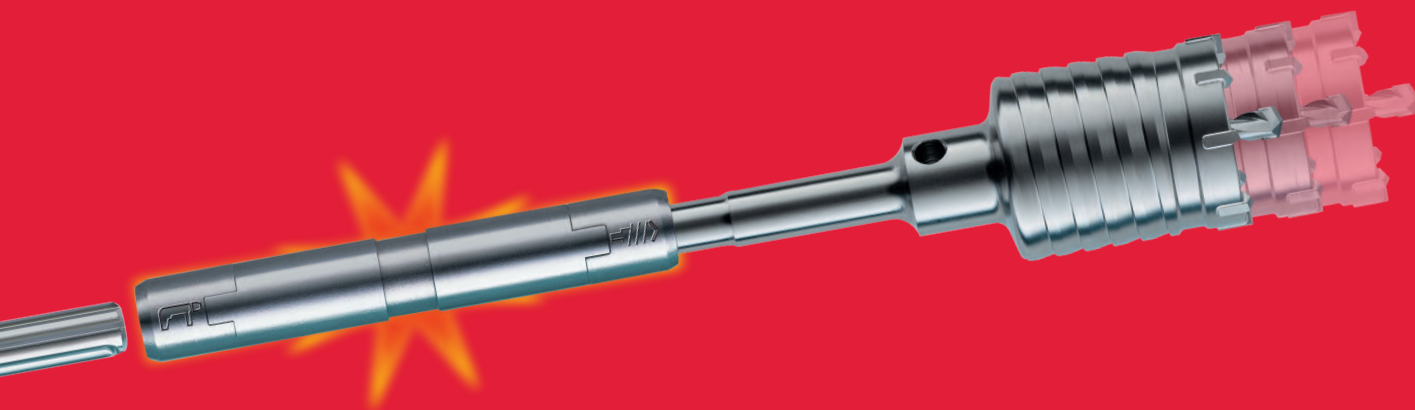

Performant:

Aucune perte d'énergie: toute la puissance de frappe est transmise au foret.



Plus léger:

L'utilisation de DRILL CONNECT avec des forets courts permet de réduire le poids total d'environ 15%.

- Pour conserver votre DRILL CONNECT en parfait état, nous vous recommandons de l'entretenir régulièrement avec la graisse MILWAUKEE® Réf: 4932352273.
- Restrictions d'utilisations: le DRILL CONNECT convient uniquement pour les forets d'un diamètre supérieur à 32 mm et aux perceurs de moins de 8 kg.

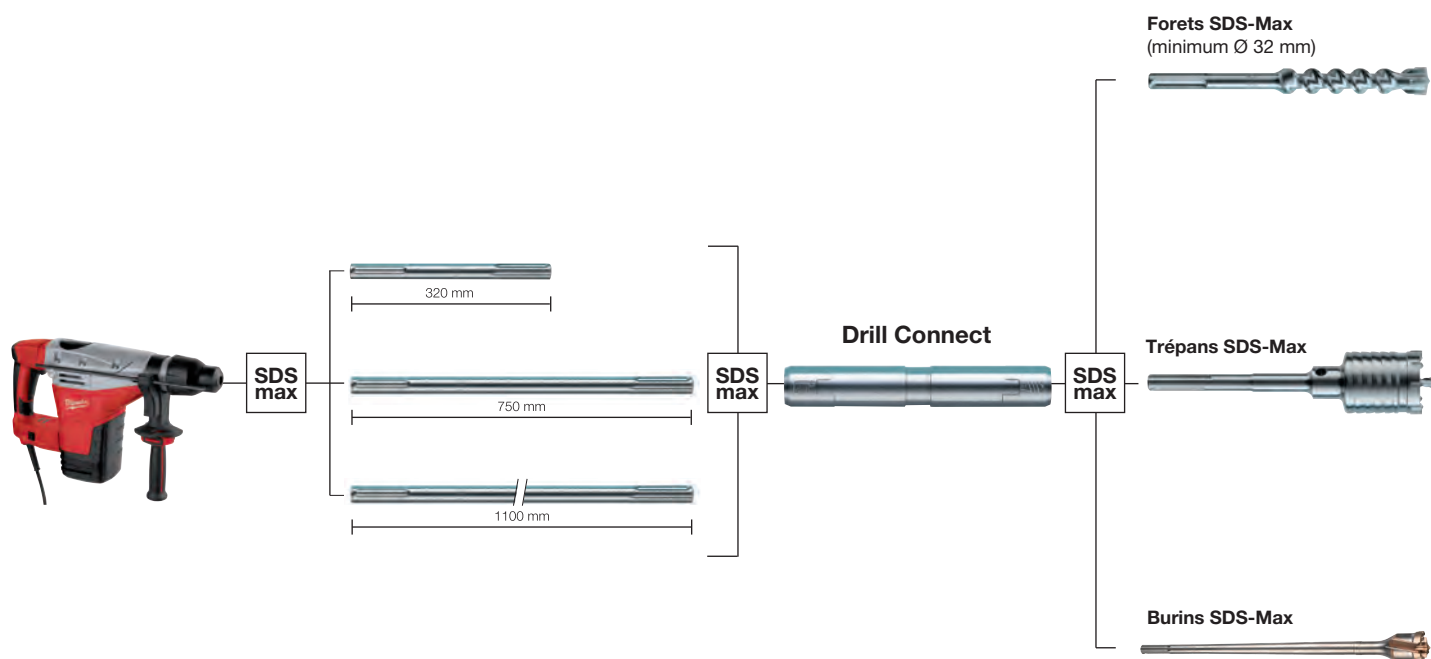

Drill Connect

Convient uniquement pour les forets d'un diamètre supérieur à 32 mm.
A utiliser avec un perceuseur de moins de 8 Kg.

Designation	Réception	Réception Drill Connect	Longueur Totale mm A	Conditionné par	Quantité minimum	Réf	Code EAN	Prix tarif HT €	Prix tarif TTC €
Drill Connect	SDS-Max	SDS-Max	190	1	1	4932399128	4002395357321	320,18	384,22

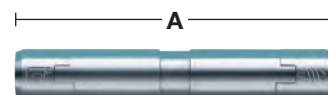

Adaptateurs

Designation	Réception	Réception Drill Connect	Longueur (mm) A	Conditionné par	Quantité minimum	Réf	Code EAN	Prix tarif HT €	Prix tarif TTC €
Adaptateur SDS-Max	SDS-Max	SDS-Max	320	1	1	4932399242	4002395358533	41,77	50,12
Adaptateur SDS-Max	SDS-Max	SDS-Max	750	1	1	4932399129	4002395357338	52,41	62,89
Adaptateur SDS-Max	SDS-Max	SDS-Max	1100	1	1	4932399243	4002395358540	70,73	84,88

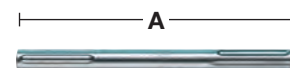

Graisse

Cette graisse est spécialement conçue pour lubrifier et protéger à la fois l'outil et l'accessoire et augmenter sa durée de vie.

Appliquez directement une petite quantité de graisse sur la queue du foret, du burin ou du trépan.
Contient 50 grammes.

Designation	Conditionné par	Quantité minimum	Réf	Code EAN	Prix tarif HT €	Prix tarif TTC €
Graisse.	1	1	4932352273	4002395369324	6,80	8,16
Présentoir avec 15 tubes de graisse référence 4932352273.	15	1	4932352274	4002395369331	100,16	120,19





Nothing but **HEAVY DUTY.**[™]

BURINS AUTO-AFFUTANTS SLEDGE[™]

2X PLUS DE DURÉE

*DE VIE VS BURINS STANDARDS

Nos burins Auto-affutants SLEDGE[™] restent aiguisés plus longtemps. Les pointes renforcées offrent une durabilité maximale et une usure réduite pendant toute la durée d'utilisation.

Aucun ré-aiguisage nécessaire pour l'optimisation du temps d'utilisation. Un acier forgé de haute qualité pour une durabilité maximale et une durée de vie plus longue dans le béton. Idéal pour les perforateurs burineurs SDS-Plus et Max.



EXTRA LONG

LONGUEUR UTILE

POINTE AUTO-AFFUTANTE

FABRICATION

ALLEMANDE

POINTE AFFUTÉE

RESTE AFFUTÉ, MEILLEURE PERFORMANCE
ET ÉVITE LES BLOCAGES

Scannez le
QR Code
pour voir
la vidéo



Burins Auto-affutants SDS-Plus SLEDGE™

une durée de vie 2 fois plus longue comparé à un burin standard

Pointe auto-affutante

Longueur de travail extra longue pour plus d'enlèvement de matière

La pointe réaffûtée reste longtemps et évite le coincement.

Fabriqués en ALLEMAGNE

Designation	Longueur Totale mm	Largeur (mm)	Conditionné par	Quantité minimum	Réf	Code EAN	Prix tarif HT €	Prix tarif TTC €
① Burin pointe SDS-Plus SLEDGE™	250	-	1	1	4932478262	4058546344399	15,22	18,26
			10	1	4932478272	4058546344498	140,22	168,26
② Burin plat SDS-Plus SLEDGE™	250	20	1	1	4932478263	4058546344405	15,22	18,26
			10	1	4932478273	4058546344504	140,22	168,26
③ Burin Bêche SDS-Plus SLEDGE™	250	40	1	1	4932478264	4058546344412	23,58	28,3
④ Burin Beche SDS-Plus SLEDGE™	250	50	1	1	4932478265	4058546344429	25,83	31,00



Burins Auto-affutants SDS-MAX SLEDGE™

Durée de vie 2X plus longue comparé à un burin standard

Tête auto-affutante

Longueur utile Extra longue pour plus de retrait de matière

Une pointe réaffûtée reste efficace plus longtemps et évite les coincements

Fabriqués en Allemagne

Designation	Longueur Totale mm	Largeur (mm)	Conditionné par	Quantité minimum	Réf	Code EAN	Prix tarif HT €	Prix tarif TTC €
① Burin Pointe Auto-affutant SLEDGE™	400	-	1	1	4932478266	4058546344436	28,19	33,83
			20	1	4932478274	4058546344511	470,52	564,62
② Burin Plat SDS-Max SLEDGE	400	25	1	1	4932478267	4058546344443	28,19	33,83
			20	1	4932478275	4058546344528	482,31	578,77
③ 2 Burins Beche SDS-Max™	380	50	1	1	4932478268	4058546344450	31,73	38,08
④ Burin Beche SDS-Max SLEDGE	300	80	1	1	4932478269	4058546344467	31,73	38,08
⑤ Burin coudé SDS-Max SLEDGE	380	50	1	1	4932478270	4058546344474	32,90	39,48
⑥ Burin coudé SDS-Max SLEDGE	300	50	1	1	4932478271	4058546344481	32,90	39,48
⑦ Outil de raclage de sol SDS-Max	635	152	1	1	4932480474	4058546407599	113,35	136,02
Set de service de raclage de sol SDS-Max (10pc)			10	1	4932480475	4058546407605	28,62	34,34
1 x lame 152x180x1.5 mm, 1 x lame de serrage, 4 x écrous, 4 x boulons à tête fraisée								

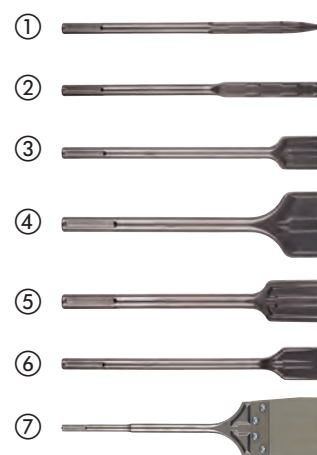

Burins SDS-Plus

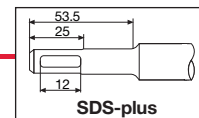

Designation	Longueur Totale mm	Largeur (mm)	Conditionné par	Quantité minimum	Réf	Code EAN	Prix tarif HT €	Prix tarif TTC €
① Burin pic fin SDS-Plus	180	-	1	1	4932451731	4002395276813	9,55	11,46
② Burin pic SDS-Plus	250	-	1	1	4932339625	4002395304813	9,56	11,47
③ Burin plat fin SDS-Plus	180	14	1	1	4932451732	4002395276820	8,85	10,62
④ Burin plat SDS-Plus	250	20	1	1	4932339626	4002395304820	9,56	11,47
⑤ Burin bêche SDS-Plus	250	40	1	1	4932367146	4002395334377	14,68	17,62
⑥ Kit 3 burins (longueur 250 mm)	250	-	3	1	4932430001	4002395376629	35,23	42,28
⑦ Burin coudé SDS-Plus	250	40	1	1	4932353424	4002395320202	18,30	21,96
⑧ Burin gouge SDS-Plus	250	22	1	1	4932339627	4002395304837	21,79	26,15
⑨ Burin plâtre SDS-Plus	165	75	1	1	4932352344	4002395370030	33,16	39,79
⑩ Outil complet	250	100	1	1	4932352919	4002395375776	153,30	183,96
Spatule épaisseur 1 mm avec 3 vis	-	-	1	1	4932352920	4002395375783	66,80	80,16
⑪ Burin à mortier SDS-Plus	125	32	1	1	4932472029	4058546324254	152,12	182,54
	200	32	1	1	4932472030	4058546324261	163,92	196,7
⑫ Ciseau à ailettes SDS-Plus	250	22	1	1	4932479900	4058546376949	51,52	61,82

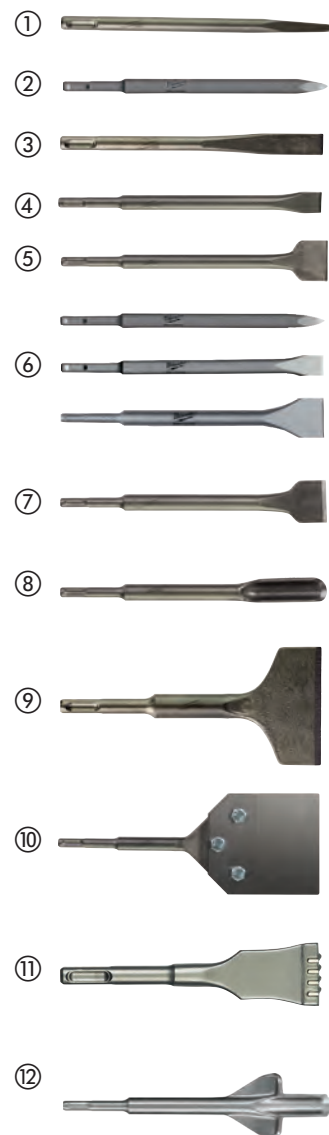

Burin SDS-Max

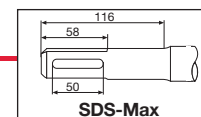

Designation	Longueur Totale mm	Largeur (mm)	Conditionné par	Quantité minimum	Réf	Code EAN	Prix tarif HT €	Prix tarif TTC €
① Burin pointu SDS-Max	280	-	1	1	4932343734	4002395317509	13,40	16,08
	400	-	1	1	4932343735	4002395317516	14,05	16,86
	400	-	20	1	4932399302	4002395359165	258,01	309,61
	600	-	1	1	4932343736	4002395317523	21,50	25,80
② Burin plat SDS-Max	280	25	1	1	4932343737	4002395317530	13,40	16,08
	400	25	1	1	4932343738	4002395317547	14,05	16,86
	400	25	20	1	4932399303	4002395359172	258,01	309,61
	600	25	1	1	4932343739	4002395317554	21,50	25,80
③ Burin large SDS-Max	400	50	1	1	4932343743	4002395317592	30,40	36,48
	300	80	1	1	4932343744	4002395317608	33,93	40,72
④ Burin coudé SDS-Max	300	115	1	1	4932343745	4002395317615	63,68	76,42
	300	80	1	1	4932399234	4002395358489	37,09	44,51
⑤ Burin gouge SDS-Max	300	26	1	1	4932343740	4002395317561	33,42	40,1
⑥ Ciseau à ailettes de cisaillement SDS-Max	380	35	1	1	4932343746	4002395317622	101,90	122,28
⑦ Burin bêche SDS-Max	400	110	1	1	4932343747	4002395317639	69,58	83,5
⑧ Boucharde SDS-Max	240	50	1	1	4932352918	4002395375769	127,42	152,9
	220	∅ 13.3	1	1	4932451354	4002395159031	76,65	91,98
	220	∅ 16.6	1	1	4932451355	4002395159048	81,37	97,64
⑨ Bouterolle d'enfoncement SDS-Max	220	∅ 22.2	1	1	4932451356	4002395159055	116,75	140,10
	280	38	1	1	4932472031	4058546324278	175,71	210,85

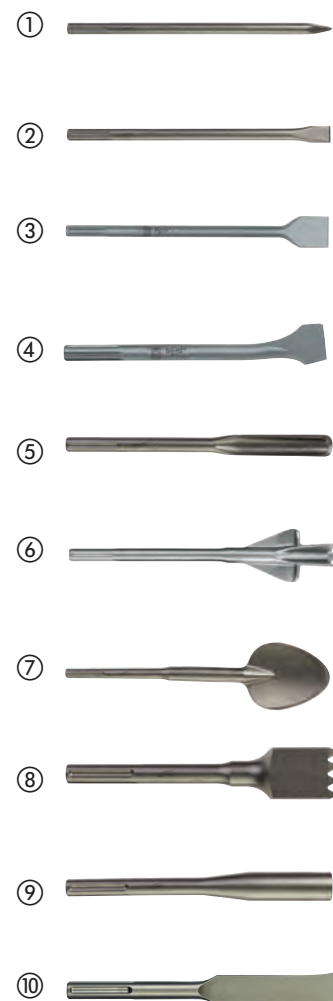

Porte-outils universels

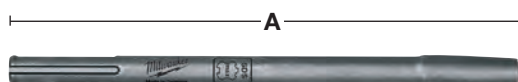

Designation	Longueur Totale mm A	Conditionné par	Quantité minimum	Réf	Code EAN	Prix tarif HT €	Prix tarif TTC €
Porte-outil SDS-Max	300	1	1	4932343771	4002395317745	62,45	74,94

Burins K-Hex 21 mm

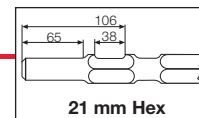

Designation	Longueur Totale mm	Largeur (mm)	Conditionné par	Quantité minimum	Réf	Code EAN	Prix tarif HT €	Prix tarif TTC €
	380	-	1	1	4932479212	4058546370060	34,08	40,9
① Burins pic K-Hex 21 mm	460	-	1	1	4932492776	4058546476472	36,27	43,52
	600	-	1	1	4932479213	4058546370077	42,34	50,81
	380	24	1	1	4932479214	4058546370084	34,08	40,9
② Burins plats K-Hex 21 mm	460	25	1	1	4932492777	4058546476489	36,27	43,52
	600	24	1	1	4932479215	4058546370091	123,82	148,58
	300	50	1	1	4932479216	4058546370107	41,16	49,39
③ Burins bêches K-Hex 21 mm	300	75	1	1	4932479217	4058546370114	47,06	56,47
④ Burins pelles K-Hex 21 mm	450	100	1	1	4932479218	4058546370121	104,95	125,94
⑤ Porte-outil HEX de 21 mm	300	-	1	1	4932479219	4058546370138	53,07	63,68
⑥ 21 mm Plaque de serrage HEX	120	120	1	1	4932479220	4058546370145	93,16	111,79





Burins K-Hex 28 mm

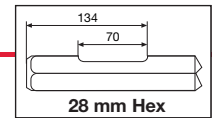

Designation	Longueur Totale mm	Largeur (mm)	Conditionné par	Quantité minimum	Réf	Code EAN	Prix tarif HT €	Prix tarif TTC €
① Burin pointu K-Hex de 400 mm	400	-	1	1	4932459774	4058546029463	66,04	79,25
② 28 mm K-Hex 400 x 35 mm burin plat	400	35	1	1	4932459775	4058546029470	66,04	79,25
③ Burin large plat 400 mm K-Hex 28 mm	400	80	1	1	4932459776	4058546029487	129,72	155,66
④ Ciseau-bêche HEX de 28 mm	400	125	1	1	4932479221	4058546370152	123,82	148,58
⑤ Coupeur d'asphalte HEX de 28 mm	440	115	1	1	4932479222	4058546370169	140,33	168,4
⑥ Porte-outil HEX de 28 mm	390	-	1	1	4932479223	4058546370176	152,12	182,54
⑦ Plaque de serrage HEX de 28 mm	200	200	1	1	4932479224	4058546370183	270,05	324,06

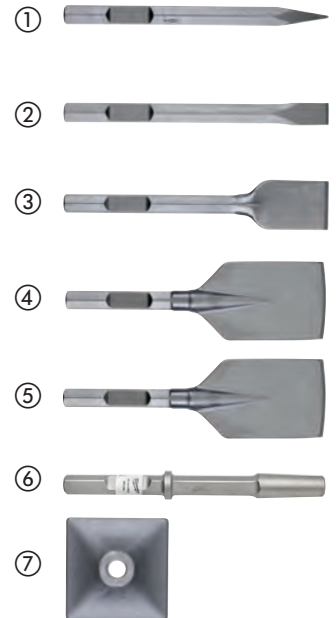



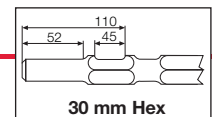

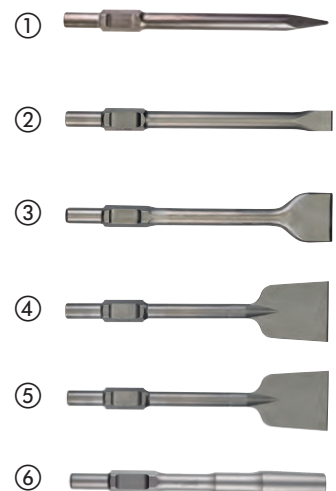

Burins K-Hex 30 mm



Designation	Longueur Totale mm	Largeur (mm)	Conditionné par	Quantité minimum	Réf	Code EAN	Prix tarif HT €	Prix tarif TTC €
① Burins pic K-Hex 30 mm	400	-	1	1	4932464162	4058546221072	64,86	77,83
② Burins plat K-Hex 30 mm	400	32	1	1	4932464163	4058546221089	64,86	77,83
③ Ciseau large plat HEX de 30 mm	400	75	1	1	4932479225	4058546370190	104,95	125,94
④ Burins pelle HEX de 30 mm	400	125	1	1	4932479244	4058546370381	154,78	185,74
⑤ Burins asphalte HEX 30 mm	400	115	1	1	4932479245	4058546370398	147,35	176,82
⑥ Porte-outil HEX de 30 mm	360	-	1	1	4932479226	4058546370206	116,75	140,10

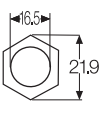
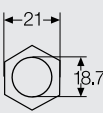

Type		Dimensions	Pour modèles
① SDS-plus	foret		AEG, MILWAUKEE®, Bosch, Dewalt, Hilti, Hitachi, Kango, Makita, Ryobi
① SDS-plus	burin		AEG, MILWAUKEE®, Bosch, Dewalt, Hilti, Hitachi, Kango, Makita, Ryobi
② SDS-Max	foret		AEG, MILWAUKEE®, Bosch, Dewalt, Hilti, Hitachi, Kango, Makita, Ryobi
② SDS-Max	burin		AEG, MILWAUKEE®, Bosch, Dewalt, Hilti, Hitachi, Kango, Makita, Ryobi
③ 21 mm Hexagon	foret		Hitachi, Kango, Makita, MILWAUKEE®
④ 21 mm Hexagon	burin		Hitachi, Kango, Makita, MILWAUKEE®
⑤ 28 mm Hexagon	burin		AEG, MILWAUKEE®
⑥ 30 mm Hexagon	burin		Atlas Copco, Kango, MILWAUKEE®

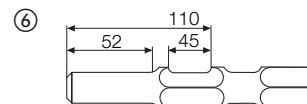
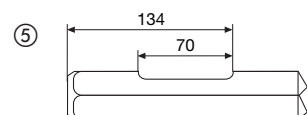
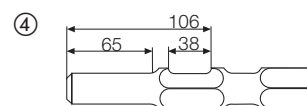
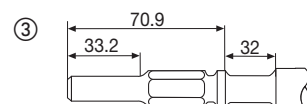
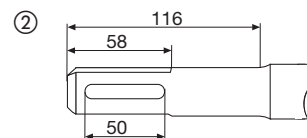

POINTE CARBURE 2 TAILLANTS



- Permet de percer le béton, les briques, les tuiles, parpaings et métal fin, céramique, tuiles, bois, PVC, aluminium, cloisons sèches, mortier, contreplaqué
- Mèches très populaires auprès des plombiers en raison de leur polyvalence

FLÛTE BLANCHE



- Pour identifier facilement le foret dans la boîte à outils de l'utilisateur
- Premier à être commercialisé avec une flûte blanche

EMMANCHEMENT HEX



- A utiliser avec une visseuse à chocs et tous les types de mandrins à 3 mors comme une visseuse
- Assure une prise sûre, même dans les mandrins à 3 mors standards



FORETS MULTI MATÉRIAUX

Nos mèches multi-matériaux sont les mèches les plus polyvalentes, conçues pour s'attaquer à des matériaux tels que la brique, les dalles, le béton, l'acier, l'aluminium, la tuile de céramique, le bois, le PVC et les cloisons sèches. La pointe en carbure agressive offre une durée de vie jusqu'à 10 fois plus longue dans les matériaux empilés et des perçages jusqu'à 85 % plus rapide dans le métal. Équipées d'un emmanchement hexagonale 1/4", ces mèches polyvalentes sont compatibles avec les visseuses à chocs.



SHOCKWAVE IMPACT DUTY™

Forets multi matériaux

Résistant aux chocs: conçu pour être utilisé avec des visseuses à choc et tous les types d'outils à mandrin à 3 mâchoires comme les perceuses / visseuses et les perceuses à percussion.

Emménagement hexagonal jusqu'à 260mm de longueur totale, Mandrin 3 méplats jusqu'à 400mm de longueur
Les forets TCT permettent de percer dans le béton, les briques, les tuiles, les blocs de béton cellulaire, le métal mince, l'aluminium, les carreaux de céramique, tous les types de bois et le PVC.

La flute blanche permet une identification facile dans la boîte à outil

Ø (mm)	Longueur Totale mm	Longueur utile mm	Conditionné par	Quantité minimum	Réf	Code EAN	Prix tarif HT €	Prix tarif TTC €
3	90	45	1	1	4932471091	4058546287191	1,97	2,36
4	90	45	1	1	4932471092	4058546287207	2,15	2,58
5	100	50	1	1	4932471093	4058546287214	2,15	2,58
5.5	100	50	1	1	4932471094	4058546287221	2,15	2,58
5.5	150	90	1	1	4932471095	4058546287238	2,36	2,83
6	100	50	1	1	4932471096	4058546287245	2,36	2,83
6	150	90	1	1	4932471097	4058546287252	2,66	3,19
6	200	140	1	1	4932471098	4058546287269	3,33	4,00
6	400	340	1	1	4932471099	4058546287276	5,90	7,08
6.5	150	100	1	1	4932471100	4058546287283	2,95	3,54
6.5	200	140	1	1	4932471101	4058546287290	3,33	4,00
6.5	400	340	1	1	4932471102	4058546287306	6,29	7,55
7	100	50	1	1	4932471103	4058546287313	3,33	4,00
8	120	60	1	1	4932471104	4058546287320	3,54	4,25
8	260	200	1	1	4932471105	4058546287337	4,33	5,2
8	400	340	1	1	4932471106	4058546287344	6,69	8,03
10	120	60	1	1	4932471107	4058546287351	3,93	4,72
10	260	200	1	1	4932471108	4058546287368	4,92	5,9
10	400	340	1	1	4932471109	4058546287375	6,87	8,24
12	150	90	1	1	4932471110	4058546287382	5,11	6,13
12	260	260	1	1	4932471111	4058546287399	7,08	8,5
Set 8 pièces Forets Multi-matériaux								
4x90 mm, 5 / 5 / 6 / 6 x100 mm, 8 / 10 x 120 mm, 12 x 150 mm			8	6	4932471112	4058546287405	33,02	39,62
Set de 8 pièces forets Multi-matériaux UK								
Ø 4 x 90mm, Ø 5 / 5.5 / 5.5 x 100mm, Ø 6 / 7 x100mm, Ø 8 / 10 x 120mm			8	6	4932471113	4058546287412	33,02	39,62



Forets béton PREMIUM - 3 méplats

Les forets TCT permettent de perçer dans le béton, le béton cellulaire, la maçonnerie et le granite

A partir du diamètre 5mm, les forets pour perceuse à percussion sont fournis avec une tiges à 3 méplats pour éviter que le foret ne glisse dans le mandrin

Diamètre 3 et 4 mm, le forets possède une tige ronde

La flute rouge permet une identification facile du foret.

Peut-être utiliser sur un burineur en mode perçage

Ø (mm)	Longueur Totale mm	Longueur utile mm	Conditionné par	Quantité minimum	Réf	Code EAN	Prix tarif HT €	Prix tarif TTC €
3	90	45	1	1	4932471167	4058546287955	2,61	3,13
4	90	45	1	1	4932471169	4058546287979	3,03	3,64
5	100	50	1	1	4932471171	4058546287993	2,77	3,32
5.5	100	50	1	1	4932471173	4058546288013	2,87	3,44
6	100	50	1	1	4932471175	4058546288037	2,87	3,44
6	150	90	1	1	4932471176	4058546288044	3,48	4,18
6.5	100	50	1	1	4932471178	4058546288068	3,05	3,66
6.5	150	90	1	1	4932471179	4058546288075	4,48	5,38
7	100	50	1	1	4932471180	4058546288082	3,40	4,08
7	150	90	1	1	4932471181	4058546288099	4,13	4,96
8	100	50	1	1	4932471182	4058546288105	3,54	4,25
8	150	90	1	1	4932471183	4058546288112	4,42	5,3
10	150	90	1	1	4932471186	4058546288143	4,34	5,21
10	260	200	1	1	4932471187	4058546288150	5,60	6,72
12	150	90	1	1	4932471188	4058546288167	5,77	6,92
12	260	200	1	1	4932471189	4058546288174	7,06	8,47
14	150	90	1	1	4932471190	4058546288181	8,69	10,43
14	260	200	1	1	4932471191	4058546288198	10,03	12,04
Jeu de 8 forets béton PREMIUM								
Diamètre 4 x 90 mm, 5 / 5.5 / 6 / 7 x 100 mm, 8 / 10 x 150 mm			8	6	4932471193	4058546288211	34,20	41,04
Jeu de 8 forets béton PREMIUM								
4 x 90 mm, 5 / 5 / 6 / 6 x 100 mm, 8 / 10 / 12 x 150 mm			8	6	4932471192	4058546288204	41,27	49,52



Forets verre et carrelage

Forets avec mise carbure rapportée, affûtée en pointe. Conçus pour verre, carrelage, miroir et céramique.

Fabriqué en Allemagne.

Tête en carbure renforcée pour une durabilité accrue.

Pointe peinte en rouge.

À partir de Ø 5 mm, les forets pour verre et carrelage sont fournis avec une tige multiplat pour éviter que le foret ne glisse dans le mandrin.

Ø (mm)	Conditionné par	Quantité minimum	Réf	Code EAN	Prix tarif HT €	Prix tarif TTC €		
3	1	1	4932471955	4058546298548	4,17	5,00		
4	1	1	4932471956	4058546298555	7,17	8,60		
5	1	1	4932471957	4058546298562	7,77	9,32		
5.5	1	1	4932471855	4058546297541	5,90	7,08		
6	1	1	4932471958	4058546298579	8,79	10,55		
6.5	1	1	4932471856	4058546297558	6,49	7,79		
7	1	1	4932471857	4058546297565	7,08	8,50		
8	1	1	4932471959	4058546298586	9,59	11,51		
10	1	1	4932471960	4058546298593	10,21	12,25		
12	1	1	4932471961	4058546298609	11,21	13,45		
14	1	1	4932471858	4058546297572	10,61	12,73		
16	1	1	4932471859	4058546297589	11,79	14,15		
Jeu de forets pour verre et carrelage (5pc) Ø 4 / 5 / 2 x 6 / 8			5	12	4932479948	4058546377427	21,75	26,10



Forets à béton - tige ronde

Pointe en carbure à percussion rectifiée au diamant avec deux arêtes de coupe.

Pour percer dans la brique, le carrelage, la céramique, le béton, le plâtre, l'ardoise et les blocs de béton cellulaire.

À partir de Ø13 mm, les forets sont fournis avec une tige multiplat pour éviter que les forets ne glissent dans le mandrin.

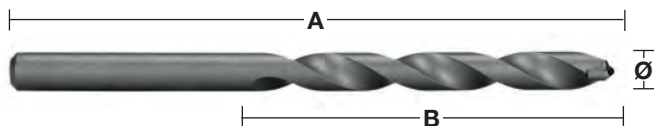

Ø (mm)	Longueur Totale mm A	Longueur utile mm B	Conditionné par	Quantité minimum	Réf	Code EAN	Prix tarif HT €	Prix tarif TTC €
3	70	40	1	1	4932363630	4002395332007	3,16	3,79
3.5	80	45	1	1	4932399916	40023953365746	3,19	3,83
4	85	50	1	1	4932363631	4002395332014	2,06	2,47
4.5	85	50	1	1	4932363632	4002395332021	3,16	3,79
5	85	50	1	1	4932363633	4002395332038	1,97	2,36
5	150	90	1	1	4932363634	4002395332045	3,48	4,18
5.5	85	50	1	1	4932363635	4002395332052	3,16	3,79
5.5	150	90	1	1	4932367035	4002395333998	9,14	10,97
6	100	60	1	1	4932363636	4002395332069	2,06	2,47
6	150	90	1	1	4932363637	4002395332076	3,72	4,46
6	600	550	1	1	4932352506	4002395371648	12,06	14,47
6.5	100	60	1	1	4932363638	4002395332083	4,02	4,82
6.5	150	90	1	1	4932367036	4002395334605	4,47	5,36
7	100	60	1	1	4932363639	4002395332090	4,02	4,82
7	150	90	1	1	4932367037	4002395334612	4,98	5,98
7.5	100	60	1	1	4932399917	4002395365753	4,02	4,82
8	120	80	1	1	4932363640	4002395332106	2,99	3,59
8	200	150	1	1	4932363641	4002395332113	5,84	7,01
8	400	350	1	1	4932399384	4002395360017	8,50	10,20
8	600	550	1	1	4932352507	4002395371655	14,71	17,65
8.5	120	80	1	1	4932363642	4002395332120	5,84	7,01
9	120	80	1	1	4932363643	4002395332137	3,82	4,58
9.5	120	80	1	1	4932399919	4002395365777	4,44	5,33
10	120	80	1	1	4932363644	4002395332144	4,06	4,87
10	200	150	1	1	4932363645	4002395332151	7,02	8,42
11	150	85	1	1	4932363646	4002395332168	5,90	7,08
12	150	85	1	1	4932363647	4002395332175	5,39	6,47
12	200	150	1	1	4932363648	4002395332182	13,72	16,46
12	600	550	1	1	4932352510	4002395371686	15,90	19,08
13	150	90	1	1	4932363649	4002395332199	8,22	9,86
13	400	350	1	1	4932352512	4002395371709	17,77	21,32
14	150	90	1	1	4932363650	4002395332205	8,38	10,06
14	600	550	1	1	4932352513	4002395371716	19,03	22,84
16	160	100	1	1	4932373914	4002395353446	10,68	12,82
16	400	350	1	1	4932399388	4002395360055	16,37	19,64
18	400	350	1	1	4932352515	4002395371730	22,21	26,65
20	160	100	1	1	4932399230	4002395358441	13,82	16,58
20	400	350	1	1	4932399389	4002395360062	25,49	30,59

① Coffret 5 forets

Ø 4 / 5 / 6 / 8 / 10 mm.

② Coffret 8 forets

Ø 3 / 4 / 5 / 6 / 7 / 8 / 9 / 10 mm.

①



②



Mèches à spirale pour outils à chocs

Développées pour être utilisées avec les boulonneuses/visseuses à chocs.
 Possibilité de percer des trous avec moins d'effort d'une seule main, sans risque de retour de couple
 Un durcissement spécifique par zone assure une réception ultrarésistante, avec une hélice flexible.
 Nouvelle tête brevetée avec bordures ultra-affûtées et vis de guidage ultra-résistante.
 Tout cela permet une évacuation parfaite des copeaux pour un perçage rapide, propre, et précis.
 Taillants à angle de 20° pour une évacuation optimale des copeaux.
 Flûte dont la surface est revêtue d'un revêtement non collant pour faciliter l'évacuation des copeaux et permettre un perçage plus rapide.
 Les marques de fraisages sont éliminées avec le processus de finition créant une surface lisse.
 Hélice type Lewis ultra large polie et peinte, pour moins de frottements et une meilleure évacuation. Évite tout bourrage.
 Bordures affûtées pour des trous parfaitement propres.
 Taillants affûtés.
 Emmanchement HEX 7/16" pour l'utilisation avec des outils à chocs carré 1/2", l'adaptateur 48660061 est obligatoire.
 Convient pour les bois humides et traités, contreplaqués, agglomérés, WPC (bois plastique composite), poutres et panneaux stratifiés, bois exotiques et bois durs par exemple bongossi, iroko, teck, hêtre, chêne, etc.



Mèches courtes à emmanchement hexagonal

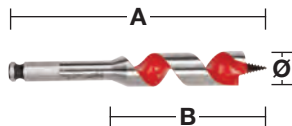

Design spécial permettant le forage dans les recoins et les endroits peu accessibles.

Ø (mm)	Longueur Totale mm A	Longueur utile mm B	Emmanchement Ø mm	Conditionné par	Quantité minimum	Réf	Code EAN	Prix tarif HT €	Prix tarif TTC €
18	153	100	7/16" Hex	1	1	48130683	045242091379	15,73	18,88
20	153	100	7/16" Hex	1	1	48130813	045242091522	17,06	20,47
22	153	100	7/16" Hex	1	1	48130873	045242091638	18,38	22,06
25	153	100	7/16" Hex	1	1	48131003	045242091782	21,02	25,22
28	153	100	7/16" Hex	1	1	48131123	045242091935	23,67	28,4
32	153	100	7/16" Hex	1	1	48131253	045242092031	30,28	36,34

Mèches longues à emmanchement hexagonal

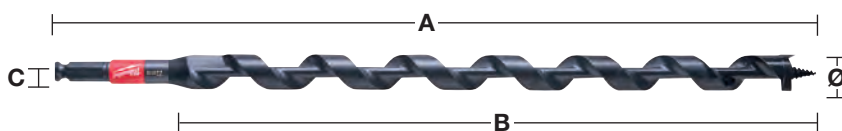

Ø (mm)	Longueur Totale mm A	Longueur utile mm B	Emmanchement Ø mm	Conditionné par	Quantité minimum	Réf	Code EAN	Prix tarif HT €	Prix tarif TTC €
14	460	395	7/16" Hex	1	1	48136754	045242518999	25,73	30,88
16	460	395	7/16" Hex	1	1	48136756	045242519002	27,24	32,69
18	460	395	7/16" Hex	1	1	48136758	045242500994	29,52	35,42
19	460	395	7/16" Hex	1	1	48136759	045242519019	30,66	36,79
20	460	395	7/16" Hex	1	1	48136760	045242501007	33,31	39,97
22	460	395	7/16" Hex	1	1	48136762	045242519033	36,32	43,58
26	460	395	7/16" Hex	1	1	48136766	045242501014	45,41	54,49
29	460	395	7/16" Hex	1	1	48136769	045242519057	54,70	65,64
Ensemble de 5 pièces dans une pochette. Ø 14 / 16 / 18 / 20 / 22 x 470 mm.				4	1	48136780	045242005383	144,50	173,40

Adaptateur boulonneuse pour mèches longues hexagonales

Designation	Conditionné par	Quantité minimum	Réf	Code EAN	Prix tarif HT €	Prix tarif TTC €
Adaptateur : Entraînement 1/2" sortie 7/16" et Hex 11 mm. Pour mèches auto pénétrantes et mèches spirales.	1	1	48660061	045242155118	36,50	43,80





VITESSE DE PERÇAGE DANS LE BOIS

Les tableaux suivants indiquent les vitesses de perçage préconisées pour la vitesse de couple la plus efficace. Ces tableaux ne donnent que des valeurs indicatives qui peuvent varier en fonction de l'utilisateur et du matériau.



Mèches spécialisées

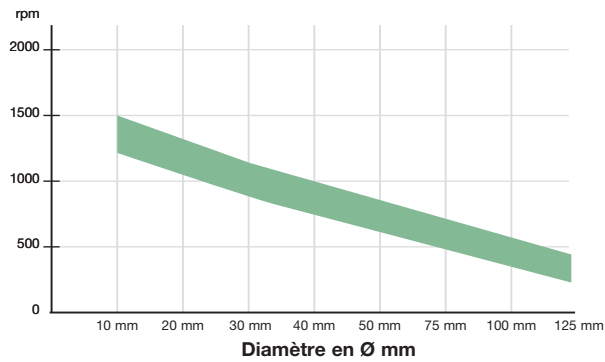

Plage de vitesse de perçage optimale (en tours/min)



Mèches à bois

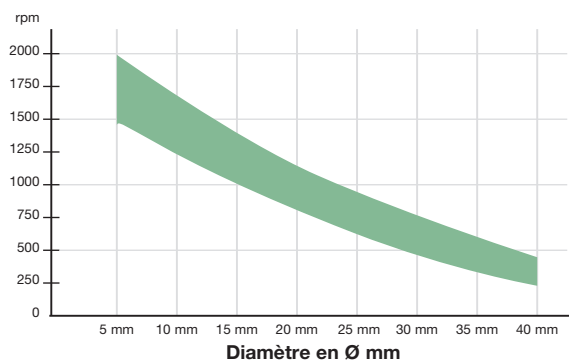

Plage de vitesse de perçage optimale (en tours/min)



Mèches à simple spirale emmanchement hexagonal

Pour les travaux lourds, le perçage de précision dans le bois tendre et dur, les poutres larges, les solives, les panneaux de particules et le contre-plaqué.

Goujure Lewis pour une évacuation rapide des copeaux.

Emmanchement hexagonal pour une fixation parfaite au mandrin.

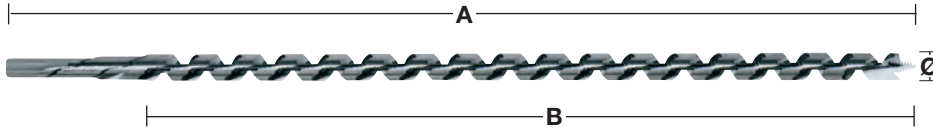

Ø (mm)	Longueur Totale mm A	Longueur utile mm B	Emmanchement Ø mm	Conditionné par	Quantité minimum	Réf	Code EAN	Prix tarif HT €	Prix tarif TTC €
6	230	155	6.5 mm Hex	1	1	4932430175	4002395378364	6,14	7,37
6	460	385	6.5 mm Hex	1	1	4932430176	4002395378371	7,29	8,75
8	230	155	6.5 mm Hex	1	1	4932363681	4002395331796	6,35	7,62
8	460	385	6.5 mm Hex	1	1	4932363688	4002395331710	8,68	10,42
10	230	155	8.5 mm Hex	1	1	4932363682	4002395331802	7,26	8,71
10	460	385	8.5 mm Hex	1	1	4932363689	4002395331727	9,99	11,99
10	600	530	8.5 mm Hex	1	1	4932363696	4002395331642	14,53	17,44
12	230	155	10 mm Hex	1	1	4932363683	4002395331819	8,47	10,16
12	460	385	10 mm Hex	1	1	4932363690	4002395331734	12,58	15,1
12	600	530	10 mm Hex	1	1	4932363697	4002395331659	18,17	21,8
14	230	155	11 mm Hex	1	1	4932363684	4002395331826	9,08	10,9
14	460	385	11 mm Hex	1	1	4932363691	4002395331741	14,76	17,71
14	600	530	11 mm Hex	1	1	4932363698	4002395331666	21,80	26,16
16	230	155	11 mm Hex	1	1	4932363685	4002395331833	9,69	11,63
16	460	385	11 mm Hex	1	1	4932363692	4002395331758	16,96	20,35
16	600	530	11 mm Hex	1	1	4932363699	4002395331673	24,21	29,05
18	230	155	11 mm Hex	1	1	4932363686	4002395331840	10,89	13,07
18	460	385	11 mm Hex	1	1	4932363693	4002395331765	19,37	23,24
18	600	530	11 mm Hex	1	1	4932363700	4002395331680	26,64	31,97
20	230	155	11 mm Hex	1	1	4932363687	4002395331857	13,32	15,98
20	460	385	11 mm Hex	1	1	4932363694	4002395331772	21,19	25,43
20	600	530	11 mm Hex	1	1	4932363701	4002395331697	29,06	34,87
22	230	155	11 mm Hex	1	1	4932373363	4002395347889	15,14	18,17
22	460	385	11 mm Hex	1	1	4932363695	4002395331789	24,21	29,05
22	600	530	11 mm Hex	1	1	4932363702	4002395331703	33,90	40,68
24	230	155	11 mm Hex	1	1	4932373364	4002395347896	16,96	20,35
24	460	385	11 mm Hex	1	1	4932373370	4002395348558	27,84	33,41
26	230	155	11 mm Hex	1	1	4932373365	4002395348503	20,59	24,71
26	460	385	11 mm Hex	1	1	4932373371	4002395348565	33,90	40,68
28	230	155	11 mm Hex	1	1	4932373366	4002395348510	22,39	26,87
28	460	385	11 mm Hex	1	1	4932373372	4002395348572	36,32	43,58
30	230	155	11 mm Hex	1	1	4932373367	4002395348527	23,01	27,61
30	460	385	11 mm Hex	1	1	4932373373	4002395348589	42,37	50,84
32	230	155	11 mm Hex	1	1	4932373368	4002395348534	26,64	31,97
32	460	385	11 mm Hex	1	1	4932373374	4002395348596	43,59	52,31
① Coffret 6 mèches courtes. Ø 8 / 10 / 12 / 14 / 16 / 18 mm x 230 mm			Coffre en bois	6	1	4932373380	4002395349258	67,94	81,53

Mèches à façonner

La pointe de centrage permet un pointage précis, les bords de coupe périphériques assurent une coupe précise et sans déchirement. Fabriquées selon la norme DIN 74836. Conçues pour des perçages intensifs dans des bois naturels tendres ou durs.

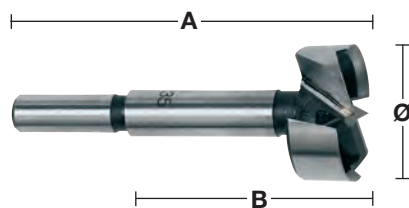

Ø (mm)	Longueur Totale mm A	Longueur utile mm B	Emmanchement Ø mm	Conditionné par	Quantité minimum	Réf	Code EAN	Prix tarif HT €	Prix tarif TTC €
10	90	50	9.5 mm emmanchement queue lisse	1	1	4932363703	4002395331468	5,78	6,94
12	90	50	9.5 mm emmanchement queue lisse	1	1	4932363704	4002395331475	5,93	7,12
14	90	50	9.5 mm emmanchement queue lisse	1	1	4932363705	4002395331482	6,07	7,28
15	90	50	9.5 mm emmanchement queue lisse	1	1	4932363883	4002395333738	6,65	7,98
16	90	50	9.5 mm emmanchement queue lisse	1	1	4932363706	4002395331499	6,94	8,33
18	90	50	9.5 mm emmanchement queue lisse	1	1	4932363707	4002395331505	7,37	8,84
20	90	50	9.5 mm emmanchement queue lisse	1	1	4932363708	4002395331512	8,38	10,06
25	90	50	9.5 mm emmanchement queue lisse	1	1	4932363711	4002395331543	9,82	11,78
26	90	50	9.5 mm emmanchement queue lisse	1	1	4932363712	4002395331550	10,11	12,13
30	90	50	9.5 mm emmanchement queue lisse	1	1	4932363714	4002395331574	10,40	12,48
32	90	50	9.5 mm emmanchement queue lisse	1	1	4932363715	4002395331581	10,68	12,82
35	90	50	9.5 mm emmanchement queue lisse	1	1	4932363717	4002395331604	11,27	13,52
40	90	50	9.5 mm emmanchement queue lisse	1	1	4932363720	4002395331635	12,27	14,72
50	90	50	9.5 mm emmanchement queue lisse	1	1	4932373923	4002395353538	17,29	20,75
Coffret 5 mèches à façonner									
①	Ø 15 / 20 / 25 / 30 / 35 mm.			5	1	4932373379	4002395349241	48,43	58,12

Mèches SWITCHBLADE™

Perçage plus rapide grâce à la vis pilote au profil agressif.
 Lame SWITCHBLADE™ remplaçable : la lame SWITCHBLADE™ remplaçable pour un affûtage parfait et économique (on change juste la lame).
 Utilisation : pour percer les passages de tuyaux, de conduites, de gaines, de fils et autres transpercements...
 Chaque mèche est livrée avec 2 lames de rechange + 2 vis pilotes + 2 vis de serrage + 1 clé.



Ø (mm)	Emmanchement Ø mm	Conditionné par	Quantité minimum	Réf	Code EAN	Prix tarif HT €	Prix tarif TTC €
35	7/16" Hex	1	1	4932479497	4058546372910	35,72	42,86
38	7/16" Hex	1	1	4932479498	4058546372927	39,34	47,21
51	7/16" Hex	1	1	4932479499	4058546372934	47,82	57,38
54	7/16" Hex	1	1	4932479500	4058546372941	50,25	60,30
57	7/16" Hex	1	1	4932479501	4058546372958	53,87	64,64
65	7/16" Hex	1	1	4932479502	4058546372965	77,94	93,53

Coffret SWITCHBLADE™

Designation	Conditionné par	Quantité minimum	Réf	Code EAN	Prix tarif HT €	Prix tarif TTC €
Coffret SWITCHBLADE™ 4 mèches SWITCHBLADE™ : Ø 35 / 38 / 54 / 65 mm; 1 extension QUICK-LOK de 140 mm; 4 lames de rechange SWITCHBLADE™; (1 pour chaque mèche); 4 vis pilote; 4 vis de serrage; 1 clé allen	5	1	4932479503	4058546372972	276,31	331,57



Lames de rechange SWITCHBLADE™

Ø (mm)	Conditionné par	Quantité minimum	Réf	Code EAN	Prix tarif HT €	Prix tarif TTC €
35	1	1	4932479546	4058546373405	3,79	4,55
38	1	1	4932479547	4058546373412	3,79	4,55
51	1	1	4932479548	4058546373429	3,79	4,55
54	1	1	4932479549	4058546373436	3,79	4,55
57	1	1	4932479550	4058546373443	3,79	4,55
65	1	1	4932479551	4058546373450	3,79	4,55



Kit de service SWITCHBLADE™ dans un mini-coffret avec rangement :

1x vis d'alimentation, 2x vis de réglage, 1x clé allen, 1x conteneur de stockage pouvant également stocker des SWITCHBLADE™ de rechange.	5	1	4932479552	4058546373467	6,35	7,62
--	---	---	------------	---------------	------	------

SHOCKWAVE IMPACT DUTY TM

Mèches à façonner auto pénétrantes

Sur tous les diamètres, les vis pilote sont amovibles et remplaçables.

Deux vis d'alimentation sont fournies avec chaque pièce.

Elle percent plus rapidement dans le bois et permettent de réaliser des trous précis et lisses pour le passage de tuyau.

Les mèches à façonner auto-pénétrantes MILWAUKEE® s'enfoncent dans le matériau sans pression.

Chaque mèche est livrée avec 2 lames de rechanges + 2 vis pilote + 2 vis de serrage + 1 clé.

Ø (mm)	Emmanchement Ø mm	Conditionné par	Quantité minimum	Réf	Code EAN	Prix tarif HT €	Prix tarif TTC €
25	7/16" Hex	1	1	4932479478	4058546372729	21,65	25,98
29	7/16" Hex	1	1	4932479479	4058546372736	22,78	27,34
32	7/16" Hex	1	1	4932479480	4058546372743	28,13	33,76
35	7/16" Hex	1	1	4932479481	4058546372750	32,47	38,96
38	7/16" Hex	1	1	4932479482	4058546372767	35,71	42,85
44	7/16" Hex	1	1	4932479483	4058546372774	41,12	49,34
51	7/16" Hex	1	1	4932479484	4058546372781	43,28	51,94
54	7/16" Hex	1	1	4932479485	4058546372798	45,45	54,54
57	7/16" Hex	1	1	4932479486	4058546372804	48,69	58,43
65	7/16" Hex	1	1	4932479487	4058546372811	56,27	67,52
Vis pilote - 1/4"		1	1	48286870	045242122707	1,34	1,61
Clé Allen 1/8" pour tous les arbres.		1	1	49960060	045242221455	Non disponible	
Jeu de vis de serrage		1	1	06832625	-	1,12	1,34



Mèches à façonner auto pénétrantes (grand diamètre)

Les mèches de grands diamètres (76, 92 et 116 mm) sont équipées de deux lames pour réaliser des trous de qualité lisses et précis.

L'arbre est interchangeable.

Ø (mm)	Emmanchement Ø mm	Conditionné par	Quantité minimum	Réf	Code EAN	Prix tarif HT €	Prix tarif TTC €
76	7/16" Hex	1	1	4932479489	4058546372835	60,68	72,82
92	7/16" Hex	1	1	4932479490	4058546372842	80,07	96,08
116	7/16" Hex	1	1	4932479491	4058546372859	93,07	111,68
Arbre		1	1	48070201	045242088904	4,38	5,26
Vis pilote		1	1	48286880	045242122806	Non disponible	
Vis de serrage		1	1	06833150	4058546040864	Non disponible	
Clé allen 5/32"		1	1	49960070	045242221554	2,00	2,40



Kit d'entrepreneurs de mèches Selfeed

Designation	Conditionné par	Quantité minimum	Réf	Code EAN	Prix tarif HT €	Prix tarif TTC €
Coffret de 7 mèches						
Ø 25 / 29 / 32 / 38 / 44 / 54 / 65 mm, + 1 rallonge 140 mm + vis pilote	8	1	4932479488	4058546372828	276,31	331,57



Rallonges de tige

Pour les mèches autoalimentées, les mèches à vis sans fin et les scies cloches (diamètre de 25 mm / 1" et plus) avec tige hexagonale 7/16".

Longueur Totale mm A	Conditionné par	Quantité minimum	Réf	Code EAN	Prix tarif HT €	Prix tarif TTC €
140	1	1	4932479493	4058546372873	21,46	25,75
300	1	1	4932479494	4058546372880	28,28	33,94
450	1	1	4932479495	4058546372897	30,67	36,8
600	1	1	4932479496	4058546372903	35,79	42,95

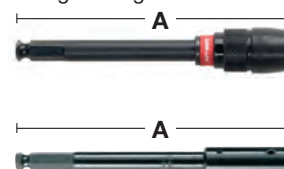

Mèches à bois 3 pointes DIN 7487 E

Pour les applications courantes de perçage dans les bois durs et tendres, contre plaqués, panneaux de paricules et tous bois naturels.

Fabriqué selon la norme DIN 7487 E

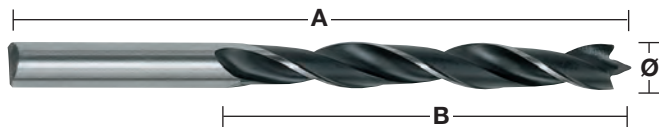

①



②



Ø (mm)	Longueur Totale mm A	Longueur utile mm B	Emménagement Ø mm	Conditionné par	Quantité minimum	Réf	Code EAN	Prix tarif HT €	Prix tarif TTC €
3	60	33	3 mm emménagement queue lisse	1	1	4932363651	4002395331307	1,35	1,62
4	75	43	4 mm emménagement queue lisse	1	1	4932363652	4002395331314	1,35	1,62
5	86	52	5 mm emménagement queue lisse	1	1	4932363653	4002395331321	1,67	2,00
6	97	60	6 mm emménagement queue lisse	1	1	4932363654	4002395331338	1,67	2,00
7	109	69	7 mm emménagement queue lisse	1	1	4932363655	4002395331345	2,03	2,44
8	117	75	8 mm emménagement queue lisse	1	1	4932363656	4002395331352	2,44	2,93
9	125	80	9 mm emménagement queue lisse	1	1	4932363657	4002395331369	2,55	3,06
10	133	87	10 mm emménagement queue lisse	1	1	4932363658	4002395331376	2,70	3,24
11	142	89	10 mm emménagement queue lisse	1	1	4932363659	4002395331383	3,19	3,83
12	151	96	10 mm emménagement queue lisse	1	1	4932363660	4002395331390	3,74	4,49
13	151	96	10 mm emménagement queue lisse	1	1	4932363661	4002395331406	4,18	5,02
14	151	97	10 mm emménagement queue lisse	1	1	4932363662	4002395331413	4,73	5,68
15	151	97	10 mm emménagement queue lisse	1	1	4932363663	4002395331420	5,96	7,15
16	151	97	10 mm emménagement queue lisse	1	1	4932363664	4002395331437	6,80	8,16
18	180	120	10 mm emménagement queue lisse	1	1	4932363665	4002395331444	7,11	8,53
20	200	130	10 mm emménagement queue lisse	1	1	4932363666	4002395331451	8,38	10,06
① Coffret de 5 mèches à bois Ø 4 / 5 / 6 / 8 / 10 mm.			Coffret	5	1	4932352465	4002395371242	9,14	10,97
② Coffret de 8 mèches à bois Ø 3 / 4 / 5 / 6 / 7 / 8 / 9 / 10 mm.			Coffret	8	1	4932352466	4002395371259	16,96	20,35

Mèches plates

Perçage rapide des gros diamètres. Spécialement conçues pour les perçages et les façonnages dans les bois durs et tendres, panneaux de particules. Idéales pour les serruriers, le mortaisage, les travaux de plomberie et d'électricité. Emmanchement Hex 1/4" pour une insertion directe dans l'outil ou pour une excellente tenue dans le mandrin. Pointe de centrage rectifiée pour un positionnement précis et ailettes acérées pour des performances de coupe remarquables.

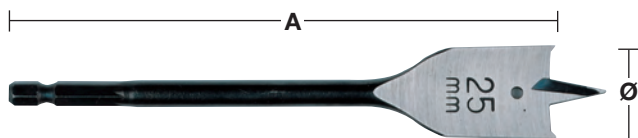

①

Ø (mm)	Longueur Totale mm A	Conditionné par	Quantité minimum	Réf	Code EAN	Prix tarif HT €	Prix tarif TTC €
6	152	1	1	4932352487	4002395371457	3,03	3,64
6	400	1	1	4932352488	4002395371464	9,02	10,82
8	152	1	1	4932363130	4002395332618	3,11	3,73
8	400	1	1	4932352489	4002395371471	7,26	8,71
10	152	1	1	4932363131	4002395332625	3,11	3,73
10	400	1	1	4932352490	4002395371488	7,72	9,26
12	152	1	1	4932363132	4002395332632	3,26	3,91
12	400	1	1	4932352491	4002395371495	8,32	9,98
13	152	1	1	4932363133	4002395332649	3,55	4,26
13	400	1	1	4932352492	4002395371501	8,70	10,44
14	152	1	1	4932363134	4002395332656	3,55	4,26
14	400	1	1	4932352493	4002395371518	8,70	10,44
16	152	1	1	4932363135	4002395332663	3,97	4,76
16	400	1	1	4932352494	4002395371525	8,70	10,44
18	152	1	1	4932363136	4002395332670	4,38	5,26
18	400	1	1	4932352495	4002395371532	8,93	10,72
19	152	1	1	4932363137	4002395332687	4,53	5,44
19	400	1	1	4932352496	4002395371549	8,93	10,72
20	152	1	1	4932363138	4002395332694	4,38	5,26
20	400	1	1	4932352497	4002395371556	9,31	11,17
22	152	1	1	4932363139	4002395332700	4,82	5,78
22	400	1	1	4932352498	4002395371563	10,59	12,71
24	152	1	1	4932363140	4002395332717	4,82	5,78
25	152	1	1	4932363141	4002395332724	5,09	6,11
25	400	1	1	4932352499	4002395371570	12,41	14,89
26	152	1	1	4932363142	4002395332731	5,09	6,11
28	152	1	1	4932363143	4002395332748	5,09	6,11
28	400	1	1	4932352500	4002395371587	13,62	16,34
30	152	1	1	4932363144	4002395332755	5,38	6,46
30	400	1	1	4932352501	4002395371594	14,08	16,9
32	152	1	1	4932363145	4002395332762	5,80	6,96
32	400	1	1	4932352502	4002395371600	12,36	14,83
35	400	1	1	4932352503	4002395371617	18,17	21,8
36	152	1	1	4932363146	4002395332779	6,38	7,66
38	152	1	1	4932363147	4002395332786	6,80	8,16
40	152	1	1	4932479227	4058546370213	8,30	9,96
① Coffret de 8 mèches plates Ø 12 / 16 / 18 / 20 / 22 / 25 / 28 / 32 x 152 mm de longueur.		8	1	4932352504	4002395371624	36,32	43,58

Rallonge pour mèches



Designation	Longueur Totale mm A	Emmanchement Ø mm	Réception	Conditionné par	Quantité minimum	Réf	Code EAN	Prix tarif HT €	Prix tarif TTC €
Rallonge	305	1/4" Hex	1/4" Hex	1	1	4932363148	4002395332793	14,88	17,86

Forets à bois SPEED FEED™

Pour un forage plus rapide, une durée de vie élevée et moins de blocage!
 Deux taillants pour une coupe rapide et agressive - jusqu'à 10 fois plus rapide par rapport à une mèche plate.
 Géométrie conique pour réduire les frottements et supprimer les risques de bourrage.
 Vis d'alimentation pour tout type de bois - Normaux, durs et traités.
 Affûtage de précision avec finition polie pour une qualité de trou parfaite.

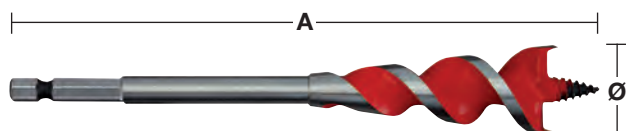

Double arrête affûtée

Ø (mm)	Ø (inch)	Longueur Totale mm A	Emmanchement Ø mm	Conditionné par	Quantité minimum	Réf	Code EAN	Prix tarif HT €	Prix tarif TTC €
13	1/2"	165	1/4" Hex	1	1	4932479471	4058546372651	11,70	14,04
16	5/8"	165	1/4" Hex	1	1	4932479472	4058546372668	12,39	14,87
18	3/4"	165	1/4" Hex	1	1	4932464071	4058546220167	12,12	14,54
20	3/4"	165	1/4" Hex	1	1	4932479473	4058546372675	13,62	16,34
22	7/8"	165	1/4" Hex	1	1	4932479474	4058546372682	15,83	19,00
25	1"	165	1/4" Hex	1	1	4932479475	4058546372699	17,21	20,65
32	1 1/4"	165	1/4" Hex	1	1	4932479476	4058546372705	21,88	26,26
Set 4 mèches spirales SPEED FEED™									
Ø 13 / 16 / 20 / 25 mm.				4	1	4932479477	4058546372712	54,35	65,22



Géométrie conique





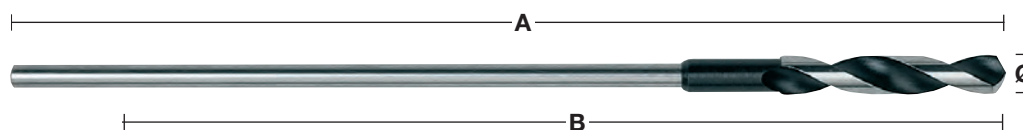

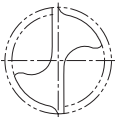
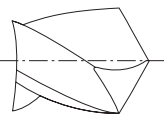
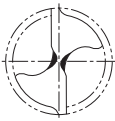
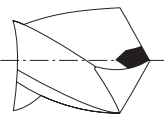

Mèches pour coffrages - DIN 7490

Fabriquées en acier HSS pour une plus longue durée de vie. Idéales pour les perçages en profondeur dans le contre-plaqué, panneaux de particules et tous les bois tendres et naturels. Fabriqué selon la norme DIN 7490 et conforme à l'association allemande d'assurance responsabilité en termes de normes de sécurité pour l'industrie du bâtiment. La partie foret est vissée à l'emmanchement cylindrique, pour éliminer les risques de casse et garantir une concentricité absolue. Les larges cannelures garantissent une évacuation des copeaux rapide et sans blocage. Fabriqué en Allemagne.

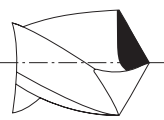

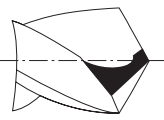
Ø (mm)	Longueur Totale mm A	Longueur utile mm B	Emmanchement Ø mm	Conditionné par	Quantité minimum	Réf	Code EAN	Prix tarif HT €	Prix tarif TTC €
6	400	300	5 mm emmanchement queue lisse	1	1	4932399672	4002395363223	12,85	15,42
6	600	500	5 mm emmanchement queue lisse	1	1	4932399675	4002395363254	13,80	16,56
8	400	300	6 mm emmanchement queue lisse	1	1	4932363667	4002395331932	12,91	15,49
8	600	500	6 mm emmanchement queue lisse	1	1	4932363674	4002395331864	13,85	16,62
10	400	300	8 mm emmanchement queue lisse	1	1	4932363668	4002395331949	15,20	18,24
10	600	500	8 mm emmanchement queue lisse	1	1	4932363675	4002395331871	16,21	19,45
12	400	300	8 mm emmanchement queue lisse	1	1	4932363669	4002395331956	19,45	23,34
12	600	500	8 mm emmanchement queue lisse	1	1	4932363676	4002395331888	20,46	24,55
14	400	300	8 mm emmanchement queue lisse	1	1	4932363670	4002395331963	23,40	28,08
14	600	500	8 mm emmanchement queue lisse	1	1	4932363677	4002395331895	24,52	29,42
16	400	300	10 mm emmanchement queue lisse	1	1	4932363671	4002395331970	27,78	33,34
16	600	500	10 mm emmanchement queue lisse	1	1	4932363678	4002395331901	29,24	35,09
18	400	300	10 mm emmanchement queue lisse	1	1	4932363672	4002395331987	33,01	39,61
18	600	500	10 mm emmanchement queue lisse	1	1	4932363679	4002395331918	34,84	41,81
20	400	300	10 mm emmanchement queue lisse	1	1	4932363673	4002395331994	42,21	50,65
20	600	500	10 mm emmanchement queue lisse	1	1	4932363680	4002395331925	43,92	52,7
22	400	300	10 mm emmanchement queue lisse	1	1	4932399673	4002395363230	56,54	67,85
22	600	500	10 mm emmanchement queue lisse	1	1	4932399676	4002395363261	60,97	73,16

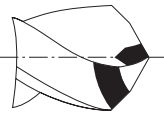
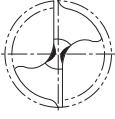
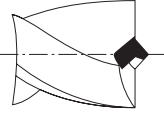
Forets HSS - les types de pointes

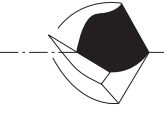
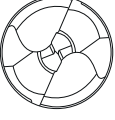
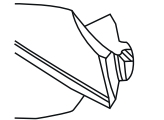
		Type	Utilisations	Caractéristiques
		Pointe standard	Pour perçage standard dans tous les métaux ferreux et non ferreux ainsi que le plastique.	Les larges surfaces de coupe donnent à ce foret une robustesse et une résistance aux pressions latérales. Du fait de la largeur des surfaces de coupe, ces forets nécessitent plus d'effort pour le perçage. Sont facilement réaffûtés.
		Pointe fendue DIN 1412 A	Pour perçage de trous de gros diamètre dans de l'acier résistant.	Centrage précis et facile. Nécessitent moins d'effort – environ 30 % – qu'un foret à pointe normale.
		Pointe avec arêtes rapportées DIN 1412 B	Pour perçage dans l'acier résistant et/ou fortement allié.	Robustes et résistant aux pressions latérales.
		Pointe et affûtage en croix DIN 1412 C	Pour perçage dans des matériaux fortement alliés et le perçage de trous profonds.	L'excellente évacuation des matériaux en fait le foret idéal pour le perçage de trous de grande profondeur. Excellent centrage. Requiert peu d'effort pour le perçage.
		Pointe à angle double DIN 1412 D	Pour le perçage dans la fonte.	Taillants étendus pour réduire l'usure des angles de coupe et augmenter la durée d'utilisation. Très bonne conduction thermique, résistant aux pressions latérales.
		Pointe de centrage DIN 1412 E	Pour le perçage de fines plaques de métal et les matériaux mous.	Centrage facile. Requiert peu d'effort pour le perçage. Génère peu de fragments lors du perçage de matériaux fins. Des trous précis et propres.
		Pointe en U	Pour des perçages de haute performance dans des aciers fortement alliés tels que l'inox ou les aciers résistants aux acides.	Centrage facile, génère de petits copeaux de métal garantissant une faible génération de chaleur et une évacuation plus rapide des matériaux. Perçage plus rapide.
		Pointe Quad edge	pour perçer dans les aciers renforcés et les aciers alliés	centrage facilité et perçage plus rapide avec une pointe d'attaque à 135°. Quatre arêtes de coupe pour des copeaux plus petits afin de limiter l'accumulation de chaleur pour une meilleure durée de vie

Forets HSS - tableau des vitesses / matériaux

Le tableau suivant indique la vitesse de perçage recommandée suivant les matériaux et diamètres.

Ce tableau n'est qu'une indication, il dépend de l'utilisateur et des matériaux percés.

L'utilisation de lubrifiants rallongera la durée de vie du foret (jusqu'à 5 fois plus longue).

Matériaux		Type	Résistance à la rupture N/mm ²	Dureté Rockwell	vitesse en tr/mn					Lubrifiant	
					Ø 1-2	Ø 3-5	Ø 6-10	Ø 11-15	Ø 16-20		
Acier	Vitesse (1)	Acier de chantier non allié	< 400	< HRB 69	4770	1870	930	630	470	Émulsion de perçage, huile de coupe	
			400-800	< HRC 21	4450	1770	870	580	430		
			Plaques d'acier	< 800	< HRC 21	4450	1760	860	560	430	Émulsion de perçage, huile d'ester
			Aciers non alliés	< 800	< HRC 21	4440	1760	860	560	430	Émulsion de perçage, huile d'ester
			Aciers alliés	< 800	< HRC 21	3950	1550	780	520	390	Émulsion de perçage, huile d'ester
		> 800		> HRC 21	1950	800	390	275	200		
		Aciers alliés et trempés	< 1200	< HRC 37	2100	890	450	300	210	Émulsion de perçage, huile d'ester	
> 1200	> HRC 38		1350	540	260	170	120				
	Avance (2)	mm /tour			0,03	0,09	0,15	0,20	0,25		
Inox	Vitesse (1)	Acier Inox	< 1000	< HRC 30	2250	930	450	290	220	Émulsion de perçage, huile de colza	
		Acier Inox	1000-1200	HRC 30-37	1430	560	280	190	130		
	Avance (2)	mm /tour			0,02	0,06	0,13	0,18	0,24		
Fonte	Vitesse (1)	Fonte malléable	750	HRB 99	4700	2000	1100	800	600	A sec	
		Tendre	450	HRB 75	4500	1700	950	650	550	Émulsion de perçage, huile de coupe	
		Dure	700	HRB 96	3450	1350	680	440	340		
	Avance (2)	mm /tour			0,05	0,10	0,16	0,20	0,25		
Aluminium	Vitesse (1)		< 350	< HRC 59	8700	3560	1720	1130	860	Émulsion de perçage, huile de coupe	
	Avance (2)	mm /tour			0,02	0,08	0,13	0,18	0,23		
Cuivre	Vitesse (1)				5100	2000	990	670	500	Émulsion de perçage, huile d'ester	
	Avance (2)	mm /tour			0,02	0,10	0,20	0,28	0,35		
Bronze	Vitesse (1)				7950	3190	1480	1010	770	A sec	
	Avance (2)	mm /tour			0,02	0,11	0,21	0,32	0,35		
Laiton	Vitesse (1)				7950	3190	1480	1010	770	Émulsion de perçage	
	Avance (2)	mm /tour			0,02	0,11	0,21	0,32	0,35		
Magnésium	Vitesse (1)				9550	3800	1900	1250	970	A sec	
	Avance (2)	mm /tour			0,05	0,10	0,25	0,30	0,35		
Plastiques	Vitesse (1)	PVC, Polyamide, thermoplastiques			3500	2500	1800	700	450	Eau	
	Avance (2)	mm /tour			0,05	0,10	0,16	0,21	0,23		

(1) Vitesse: vitesse de rotation de l'outil en tr/min

(2) Avance: c'est la distance linéaire que parcourt le foret en un tour dans le matériel. Elle est mesurée en mm par tour.

Forets HSS - applications

Material class	Type	Résistance à la rupture N/mm ²	Dureté Rockwell	HSS-R DIN 338	HSS-G Thunderweb DIN 338 DIN 340 DIN 1897 Forets doubles	RED COBALT - HSS-Ground - DIN 338	RED HEX - Shockwave HSS-Ground Titanium	Foret étagé	Shockwave Foret étagé	Cobalt Step Drills	Lubrifiant	
Acier	Acier de chantier non allié	< 400	< HRB 69		●	●	●	●	●	●	Émulsion de perçage, huile de coupe	
		400-800	< HRC 21	●	●	●	●	●	●	●		
	Plaques d'acier	< 800	< HRC 21		●	●	●	●	●	●	Émulsion de perçage, huile d'ester	
	Aciers non alliés	< 800	< HRC 21	●	●	●	●	●	●	●	Émulsion de perçage, huile de coupe	
	Aciers alliés	< 800	< HRC 21		●	●	●	●	●	●	●	Émulsion de perçage, huile d'ester
		> 800	> HRC 21		●	●	●	▲	▲	●	●	Émulsion de perçage, huile d'ester
Aciers alliés et trempés	< 1200	< HRC 37				●	●	▲	▲	▲	Émulsion de perçage, huile d'ester	
	> 1200	> HRC 38				●	●	▲	▲	▲		
Inox	Acier Inox	< 1000	< HRC 30		▲	●	●	▲		●	Émulsion de perçage, huile de colza	
	Acier Inox	1000-1200	HRC 30-37			●	●	▲		●		
Fonte	Fonte malléable	750	HRB 99	●	●	●	●	●	●	●	A sec	
	Tendre	450	HRB 75	●	●	●	●	▲		●	Émulsion de perçage, huile de coupe	
	Dure	700	HRB 96	●	●	●	●	●	●	●		
Aluminium		< 350	< HRC 59		▲	●	●	●	●	●	Émulsion de perçage, huile de coupe	
Cuivre					▲	●	●	●	●	●	Émulsion de perçage, huile de coupe	
Bronze				●	●	●	●	●	●	●	A sec	
Laiton				●	●	●	●	●	●	●	Émulsion de perçage	
Magnésium						●	●				A sec	
Plastiques	PVC, Polyamide, Thermoplastiques				●	●	●	●	●	●	Eau	
Bois				●	●	●	●				A sec	

● Recommandés pour ce type de matériaux. ▲ Pour un usage occasionnel dans ce type de matériaux.

FORETS HAUTES PERFORMANCES

RED HEX

FORETS MÉTAUX HSS-TIN

SHOCKWAVE
IMPACT DUTY

RED COBALT



OPTIMISÉ POUR OUTILS À CHOC



3 MÉPLATS



POINTE QUAD EDGE™



CORPS DE FLUTE VARIABLE



CORPS DU FORET RENFORCÉ

SPECIFICITES RED HEX & RED COBALT

POINTE QUAD EDGE™

- Pointe 135° et quatre arêtes de coupe
- Permet un perçage précis et rapide
- Quatre arêtes de perçage créent de plus petits copeaux afin d'éviter l'accumulation de chaleur et d'augmenter la durée de vie du foret

GÉOMÉTRIE DE FLUTE VARIABLE

- Éjection de la matière plus rapide
- Aide le foret à refroidir, empêchant une chauffe trop importante de la mèche

POINTE DU FORET RENFORCÉE

- Corps plus large vers la tige du foret
- Renforce le noyau pour augmenter la durée de vie du foret



**Forets RED HEX Shockwave
Impact Duty**

Emmanchement direct 6 pans ¼ hex optimisé pour les visseuses à chocs

Design de la pointe avec blocs d'attaque - perçage plus rapide et réduction de chaleur, augmentant la durée de vie

Ø (mm)	Longueur Totale mm A	Longueur utile mm B	Conditionné par	Quantité minimum	Réf	Code EAN	Prix tarif HT €	Prix tarif TTC €
2	59.5	17	2	1	48894703	045242501557	2,40	2,88
2.5	62	19	2	1	48894704	045242501564	2,46	2,95
3	65	23	2	1	48894763	045242506866	2,64	3,17
3.2	66.5	23	2	1	48894706	045242501571	3,01	3,61
3.3	67	24	2	1	4932471089	4058546287177	4,81	5,77
3.5	69	25	2	1	48894707	045242501588	3,01	3,61
4	71.5	26	2	1	48894708	045242501595	3,18	3,82
4.2	74	28	1	1	48894709	045242501601	1,92	2,3
4.5	76	29	1	1	48894710	045242501618	1,92	2,3
4.8	78	29	1	1	48894711	045242501625	2,03	2,44
5	80	31	1	1	48894712	045242501632	3,66	4,39
5.5	104	60	1	1	48894764	045242506873	3,66	4,39
6	105	63	1	1	48894714	045242501649	3,71	4,45
6.5	107	64	1	1	48894715	045242501656	3,90	4,68
6.8	108	65	1	1	48894716	045242501663	3,97	4,76
7	109	66	1	1	48894717	045242501670	4,09	4,91
7.5	110	67	1	1	48894718	045242501687	4,33	5,2
8	111	70	1	1	48894719	045242501694	4,57	5,48
8.5	114	72	1	1	48894720	045242501700	5,42	6,5
9	117	73	1	1	48894721	045242501717	5,83	7,00
9.5	118	74	1	1	48894722	045242501724	6,14	7,37
10	120	76	1	1	48894723	045242501731	7,10	8,52
10.2	121	77	1	1	4932471090	4058546287184	7,99	9,59
10.5	122	78	1	1	48894724	045242501748	7,99	9,59
11	125	80	1	1	48894725	045242501755	8,17	9,8
11.5	126	81	1	1	48894726	045242501762	9,02	10,82
12	127	82	1	1	48894727	045242501779	9,74	11,69
12.5	128	83	1	1	48894728	045242501786	10,10	12,12
13	130	83	1	1	48894729	045242501793	10,70	12,84
① Coffret 10 forets HSS-G Red Hex. Ø 3 / 3.5 / 4 / 4.5 / 5 / 6 / 7 / 8 / 9 / 10 mm			10	6	48894759	045242502066	40,87	49,04

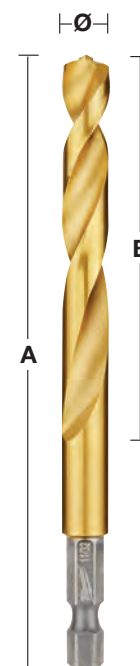

② Coffret 19 forets HSS-G Red Hex Ø 2 / 2.5 / 2 x 3 / 3.5 / 2 x 4 / 4.5 / 5.5 / 6 / 6.5 / 7 / 7.5 / 8 / 8.5 / 9 / 9.5 / 10 mm.			19	6	48894760	045242502073	62,51	75,01
---	--	--	----	---	----------	--------------	-------	-------

①



②



Ø (mm)	Longueur Totale mm A	Longueur utile mm B	Conditionné par	Quantité minimum	Réf	Code EAN	Prix tarif HT €	Prix tarif TTC €
2.5	62	19	10	1	4932478175	4058546341084	16,83	20,2
3.0	65	23	10	1	4932478176	4058546341091	22,84	27,41
3.5	69	25	10	1	4932478177	4058546341107	24,04	28,85
4.0	71.5	26	10	1	4932478178	4058546341114	26,45	31,74
4.5	76	29	10	1	4932478179	4058546341121	28,85	34,62
5.0	80	31	10	1	4932478180	4058546341138	33,66	40,39
6.0	105	63	10	1	4932478181	4058546341145	36,06	43,27
7.0	109	66	5	1	4932478182	4058546341152	22,84	27,41
8.0	111	70	5	1	4932478183	4058546341169	24,04	28,85
10.0	120	76	5	1	4932478184	4058546341176	36,06	43,27



Forets à métaux rectifiés HSS-Cobalt DIN 338

Forets métaux rectifiés HSS enrichi à 5 % de Cobalt selon norme DIN 338. Finition polie.

Angle d'attaque des bords de coupe à 135° avec pointe auto centrage sans pointage.

Spirale « type N » à coupe droite.

Excellente résistance à la chaleur et à l'usure dans les aciers fortement alliés jusqu'à 1000 N/mm² comme les aciers ayant reçu un traitement thermique ou contre l'acide. Couleur : bronze.

Convient pour le perçage d'aciers à haute teneur en alliages et de métaux ayant des résistances à la traction supérieures à 1000 N / mm² comme les aciers résistants à la chaleur et aux acides et l'acier inoxydable.

Tige à 3 méplats de 5 mm de diamètre pour une meilleure adhérence et empêche le glissement du mandrin.

Couleur : bronze

RED COBALT



Ø (mm)	Longueur Totale mm A	Longueur utile mm B	Conditionné par	Quantité minimum	Réf	Code EAN	Prix tarif HT €	Prix tarif TTC €
1.0	34	12	2	1	4932363248	4002395333080	4,80	5,76
1.5	40	18	2	1	4932363249	4002395333097	4,56	5,47
2.0	49	24	2	1	4932363250	4002395333103	4,67	5,6
2.5	57	30	2	1	4932363251	4002395333110	4,80	5,76
3.0	61	33	2	1	4932363253	4002395333134	5,15	6,18
3.2	65	36	2	1	4932363254	4002395333141	5,60	6,72
3.3	67	37	2	1	4932471140	4058546287689	5,60	6,72
3.5	70	39	2	1	4932363256	4002395333165	5,60	6,72
4.0	75	43	2	1	4932363258	4002395333189	6,47	7,76
4.2	75	43	1	1	4932363260	4002395333202	3,88	4,66
4.5	80	47	1	1	4932363262	4002395333226	3,88	4,66
4.8	86	52	1	1	4932363263	4002395333233	4,63	5,56
5.0	86	52	1	1	4932363264	4002395333240	5,37	6,44
5.5	93	57	1	1	4932363267	4002395333271	5,37	6,44
6.0	93	57	1	1	4932363268	4002395333288	6,02	7,22
6.5	101	63	1	1	4932363269	4002395333295	6,47	7,76
6.8	109	69	1	1	4932363270	4002395333301	6,88	8,26
7.0	109	69	1	1	4932363271	4002395333318	8,38	10,06
7.5	109	69	1	1	4932363272	4002395333325	8,82	10,58
8.0	117	75	1	1	4932363274	4002395333349	10,33	12,4
8.5	117	75	1	1	4932363276	4002395333363	10,74	12,89
9.0	125	81	1	1	4932363277	4002395333370	11,39	13,67
9.5	125	81	1	1	4932363278	4002395333387	12,25	14,70
10.0	133	87	1	1	4932363279	4002395333394	13,99	16,79
10.2	133	87	1	1	4932471141	4058546287696	14,43	17,32
10.5	133	87	1	1	4932363281	4002395333417	16,11	19,33
11.0	142	94	1	1	4932363282	4002395333424	18,28	21,94
11.5	142	94	1	1	4932363283	4002395333431	21,07	25,28
12.0	151	101	1	1	4932363284	4002395333448	24,72	29,66
12.5	151	101	1	1	4932363285	4002395333455	29,87	35,84
13.0	151	101	1	1	4932363286	4002395333462	33,10	39,72

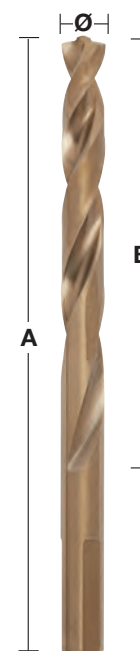

Coffret forets à métaux rectifiés HSS-Cobalt - DIN 338

Designation	Emballage	Conditionné par	Quantité minimum	Réf	Code EAN	Prix tarif HT €	Prix tarif TTC €
Coffret métal 19 forets à métaux HSS-Co							
① Ø 1/1.5/2/2.5/3/3.5/4/4.5/5/5.5/6/6.5/7/7.5/8/8.5/9/9.5/10 mm.	Coffret	19	6	4932352470	4002395371297	94,97	113,96
Coffret métal 25 forets à métaux HSS-Co							
② Ø 1/1.5/2/2.5/3/3.5/4/4.5/5/5.5/6/6.5/7/7.5/8/8.5/9/9.5/10/10.5/11/11.5/12/12.5/13 mm.	Coffret	25	1	4932352471	4002395371303	203,16	243,79



Packs de 5 et 10 forets à métaux rectifiés HSS-Cobalt - DIN 338

Forets métaux rectifiés HSS enrichi à 5 % de Cobalt selon norme DIN 338. Finition polie.

Angle d'attaque des bords de coupe à 135° avec pointe auto centrage sans pointage.

Spirale « type N » à coupe droite.

Excellente résistance à la chaleur et à l'usure dans les aciers fortement alliés jusqu'à 1000 N/mm² comme les aciers ayant reçu un traitement thermique ou contre l'acide.

Convient pour le perçage d'aciers à haute teneur en alliages et de métaux ayant des résistances à la traction supérieures à 1000 N / mm² comme les aciers résistants à la chaleur et aux acides et l'acier inoxydable.

Tige à 3 méplats de 5 mm de diamètre pour une meilleure adhérence et empêche le glissement du mandrin.

Couleur : bronze

RED COBALT



Ø (mm)	Longueur Totale mm A	Longueur utile mm B	Conditionné par	Quantité minimum	Réf	Code EAN	Prix tarif HT €	Prix tarif TTC €
1.0	34	12	10	1	4932373332	4002395349173	18,67	22,4
1.5	40	18	10	1	4932373333	4002395349180	17,64	21,17
2.0	49	24	10	1	4932373334	4002395349197	18,17	21,8
2.5	57	30	10	1	4932373335	4002395349807	18,67	22,4
3.0	61	33	10	1	4932373336	4002395349814	20,05	24,06
3.2	65	36	10	1	4932373337	4002395349821	21,74	26,09
3.3	67	37	10	1	4932471142	4058546287702	21,74	26,09
3.5	70	39	10	1	4932373338	4002395349838	21,74	26,09
4.0	75	43	10	1	4932373339	4002395349845	25,14	30,17
4.2	75	43	10	1	4932373340	4002395349852	30,12	36,14
4.5	80	47	10	1	4932373341	4002395349869	30,12	36,14
4.8	86	52	10	1	4932373342	4002395349876	41,75	50,10
5.0	86	52	10	1	4932373343	4002395349883	41,75	50,10
5.5	93	57	10	1	4932373344	4002395349890	41,75	50,10
6.0	93	57	10	1	4932373345	4002395347100	46,79	56,15
6.5	101	63	10	1	4932373346	4002395347117	50,27	60,32
6.8	109	69	5	1	4932373347	4002395347124	26,69	32,03
7.0	109	69	5	1	4932373348	4002395347131	32,54	39,05
7.5	109	69	5	1	4932373349	4002395347148	34,23	41,08
8.0	117	75	5	1	4932373350	4002395347155	40,11	48,13
8.5	117	75	5	1	4932373351	4002395347162	41,70	50,04
9.0	125	81	5	1	4932373352	4002395347179	44,26	53,11
9.5	125	81	5	1	4932373353	4002395347186	47,56	57,07
10.0	133	87	5	1	4932373354	4002395347193	53,62	64,34
10.2	133	87	5	1	4932471143	4058546287719	57,70	69,24
10.5	133	87	5	1	4932373355	4002395347803	62,57	75,08
11.0	142	94	5	1	4932373356	4002395347810	71,00	85,20
11.5	142	94	5	1	4932373357	4002395347827	81,79	98,15
12.0	151	101	5	1	4932373358	4002395347834	95,99	115,19
12.5	151	101	5	1	4932373359	4002395347841	115,99	139,19
13.0	151	101	5	1	4932373360	4002395347858	128,54	154,25



THUNDERWEB

Forets à métaux HSS-G - DIN 338



THUNDERWEB

Foret standard

Le foret **THUNDERWEB** se caractérise par un corps conique assurant une meilleure résistance aux efforts de torsion et accélère l'évacuation des copeaux. Grande résistance à l'usure et à l'échauffement

Géométrie classique avec corps d'épaisseur constante sur toute la longueur

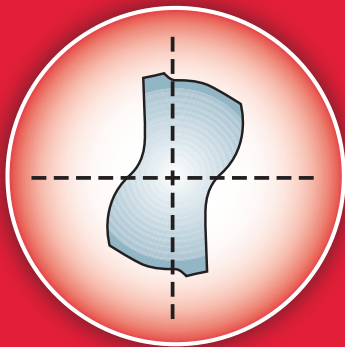

Section parabolique

- Corps plus épais et hélice plus ouverte.
- Supporte des couples plus élevés et une pression plus importante.
- Réduit les risques de rupture lors des perçages profonds.
- Durée de vie largement accrue.

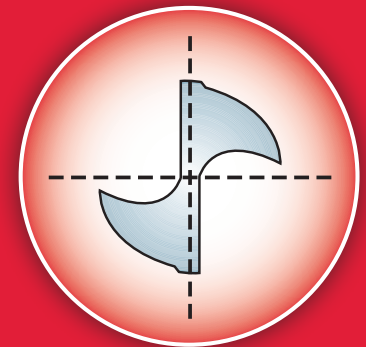

Tête conventionnelle



THUNDERWEB LES POINTS FORTS

GÉOMÉTRIE CONIQUE

- La géométrie **THUNDERWEB** accélère l'évacuation des copeaux, réduit les frottements = moins d'échauffement et usure moindre.
- Progression supérieure dans les perçages profonds.
- Double taillants affûtés pour accélérer les perçages sans effort de pression.
- Foret à longue durée de vie pour des perçages rapides même dans l'incox.

POINT DE CENTRAGE À ANGLE DE 135°

- Autocentrage et pointage précis sans dérapage.
- Attaque précise et progressive.
- Idéale sur les surfaces courbes
- Moins d'efforts et de pression
- Excellent dans les matériaux très durs comme l'incox



THUNDERWEB - Forets à métaux HSS G - DIN 338

Ø (mm)	Longueur Totale mm A	Longueur utile mm B	Conditionné par	Quantité minimum	Réf	Code EAN	Prix tarif HT €	Prix tarif TTC €
1.0	34	12	2	1	4932352345	4002395370047	1,37	1,64
1.5	40	18	2	1	4932352346	4002395370054	1,50	1,80
2.0	49	24	2	1	4932352347	4002395370061	1,65	1,98
2.5	57	30	2	1	4932352348	4002395370078	1,77	2,12
3.0	61	33	2	1	4932352349	4002395370085	2,05	2,46
3.2	65	36	2	1	4932352350	4002395370092	2,18	2,62
3.5	70	39	2	1	4932352351	4002395370108	2,45	2,94
4.0	75	43	2	1	4932352352	4002395370115	2,59	3,11
4.2	75	43	1	1	4932352353	4002395370122	1,77	2,12
4.5	80	47	1	1	4932352354	4002395370139	1,77	2,12
4.8	86	52	1	1	4932352355	4002395370146	1,91	2,29
5.0	86	52	1	1	4932352356	4002395370153	1,91	2,29
5.5	93	57	1	1	4932352357	4002395370160	2,18	2,62
6.0	93	57	1	1	4932352358	4002395370177	2,72	3,26
6.5	101	63	1	1	4932352359	4002395370184	3,01	3,61
6.8	109	69	1	1	4932352360	4002395370191	3,41	4,09
7.0	109	69	1	1	4932352361	4002395370207	3,41	4,09
7.5	109	69	1	1	4932352362	4002395370214	3,97	4,76
8.0	117	75	1	1	4932352363	4002395370221	4,93	5,92
8.5	117	75	1	1	4932352364	4002395370238	5,20	6,24
9.0	125	81	1	1	4932352365	4002395370245	6,29	7,55
9.5	125	81	1	1	4932352366	4002395370252	6,56	7,87
10.0	133	87	1	1	4932352367	4002395370269	7,79	9,35
10.5	133	87	1	1	4932352368	4002395370276	8,36	10,03
11.0	142	94	1	1	4932352369	4002395370283	9,58	11,5
11.5	142	94	1	1	4932352370	4002395370290	10,40	12,48
12.0	151	101	1	1	4932352371	4002395370306	12,03	14,44
12.5	151	101	1	1	4932352372	4002395370313	13,14	15,77
13.0	151	101	1	1	4932352373	4002395370320	13,96	16,75

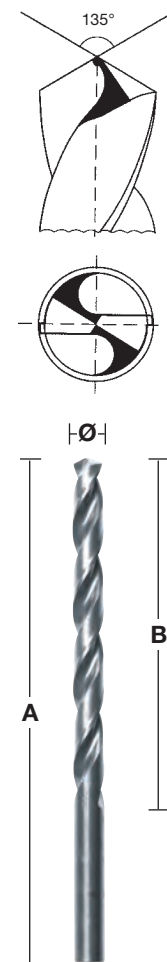

THUNDERWEB - packs de 5 et 10 forets

Ø (mm)	Longueur Totale mm	Longueur utile mm	Conditionné par	Quantité minimum	Réf	Code EAN	Prix tarif HT €	Prix tarif TTC €
1	34	12	10	1	4932352377	4002395370368	6,18	7,42
1.1	36	14	10	1	4932459826	4058546029982	6,25	7,50
1.2	38	16	10	1	4932459827	4058546029999	6,25	7,50
1.3	38	16	10	1	4932459828	4058546030001	6,25	7,50
1.4	40	18	10	1	4932459829	4058546030018	6,25	7,50
1.5	40	18	10	1	4932352378	4002395370375	6,77	8,12
1.6	43	20	10	1	4932459830	4058546030025	6,86	8,23
1.7	43	20	10	1	4932459831	4058546030032	6,86	8,23
1.8	46	22	10	1	4932459832	4058546030049	6,86	8,23
1.9	46	22	10	1	4932459833	4058546030056	6,86	8,23
2	49	24	10	1	4932352379	4002395370382	7,42	8,9
2.1	49	24	10	1	4932459834	4058546030063	7,45	8,94
2.2	53	27	10	1	4932459835	4058546030070	7,45	8,94
2.3	53	27	10	1	4932459836	4058546030087	7,45	8,94
2.4	57	30	10	1	4932430569	4002395382309	7,82	9,38
2.5	57	30	10	1	4932352380	4002395370399	8,01	9,61
2.6	57	30	10	1	4932459837	4058546030094	8,30	9,96
2.7	61	33	10	1	4932459838	4058546030100	8,30	9,96
2.8	61	33	10	1	4932459839	4058546030117	8,30	9,96
2.9	61	33	10	1	4932459840	4058546030124	8,30	9,96
3	61	33	10	1	4932352381	4002395370405	9,19	11,03
3.1	65	36	10	1	4932459841	4058546030131	9,26	11,11
3.2	65	36	10	1	4932352382	4002395370412	9,79	11,75
3.3	65	36	10	1	4932459842	4058546030148	9,26	11,11
3.4	70	39	10	1	4932459843	4058546030155	9,26	11,11



THUNDERWEB - packs de 5 et 10 forets

Ø (mm)	Longueur Totale mm	Longueur utile mm	Conditionné par	Quantité minimum	Réf	Code EAN	Prix tarif HT €	Prix tarif TTC €
3.5	70	39	10	1	4932352383	4002395370429	11,04	13,25
3.6	70	39	10	1	4932459844	4058546030162	11,06	13,27
3.7	70	39	10	1	4932459845	4058546030179	11,06	13,27
3.8	75	43	10	1	4932430547	4002395382088	11,43	13,72
3.9	75	43	10	1	4932459846	4058546030186	11,54	13,85
4	75	43	10	1	4932352384	4002395370436	11,62	13,94
4.1	75	43	10	1	4932459847	4058546030193	11,62	13,94
4.2	75	43	10	1	4932352385	4002395370443	16,03	19,24
4.3	80	47	10	1	4932459848	4058546030209	16,03	19,24
4.4	80	47	10	1	4932459849	4058546030216	16,03	19,24
4.5	80	47	10	1	4932352386	4002395370450	16,03	19,24
4.6	80	47	10	1	4932459850	4058546030223	16,03	19,24
4.7	80	47	10	1	4932459851	4058546030230	16,03	19,24
4.8	86	52	10	1	4932352387	4002395370467	17,22	20,66
4.9	86	52	10	1	4932459852	4058546030247	17,22	20,66
5	86	52	10	1	4932352388	4002395370474	17,22	20,66
5.1	86	52	10	1	4932459853	4058546030254	17,22	20,66
5.2	86	52	10	1	4932430548	4002395382095	18,03	21,64
5.3	86	52	10	1	4932459854	4058546030261	18,03	21,64
5.4	93	57	10	1	4932459855	4058546030278	18,03	21,64
5.5	93	57	10	1	4932352389	4002395370481	19,57	23,48
5.6	93	57	10	1	4932430570	4002395382316	19,84	23,81
5.7	93	57	10	1	4932459856	4058546030285	19,84	23,81
5.8	93	57	10	1	4932430549	4002395382101	20,32	24,38
5.9	93	57	10	1	4932459857	4058546030292	20,32	24,38
6	93	57	10	1	4932352390	4002395370498	24,56	29,47
6.1	101	63	10	1	4932459858	4058546030308	24,56	29,47
6.2	101	63	10	1	4932430550	4002395382118	25,25	30,30
6.3	101	63	10	1	4932459859	4058546030315	25,25	30,30
6.4	101	63	10	1	4932430571	4002395382323	25,85	31,02
6.5	101	63	10	1	4932352391	4002395370504	27,07	32,48
6.6	101	63	5	1	4932459860	4058546030322	13,22	15,86
6.7	101	63	5	1	4932459861	4058546030339	13,22	15,86
6.8	109	69	5	1	4932352392	4002395370511	15,38	18,46
6.9	109	69	5	1	4932459862	4058546030346	15,38	18,46
7	109	69	5	1	4932352393	4002395370528	15,38	18,46
7.1	109	69	5	1	4932459863	4058546030353	15,38	18,46
7.2	109	69	5	1	4932430551	4002395382125	15,63	18,76
7.3	109	69	5	1	4932459864	4058546030360	15,63	18,76
7.4	109	69	5	1	4932459865	4058546030377	15,63	18,76
7.5	109	69	5	1	4932352394	4002395370535	17,86	21,43
7.6	117	75	5	1	4932459866	4058546030384	17,92	21,5
7.7	117	75	5	1	4932459867	4058546030391	17,92	21,5
7.8	117	75	5	1	4932459868	4058546030407	17,92	21,5
7.9	117	75	5	1	4932459869	4058546030414	17,92	21,5
8	117	75	5	1	4932352395	4002395370542	22,20	26,64
8.1	117	75	5	1	4932459870	4058546030421	22,20	26,64
8.2	117	75	5	1	4932430552	4002395382132	22,84	27,41
8.3	117	75	5	1	4932459871	4058546030438	22,84	27,41
8.4	117	75	5	1	4932430553	4002395382149	23,14	27,77
8.5	117	75	5	1	4932352396	4002395370559	23,38	28,06
8.6	125	81	5	1	4932459872	4058546030445	23,38	28,06
8.7	125	81	5	1	4932459873	4058546030452	23,38	28,06
8.8	125	81	5	1	4932459874	4058546030469	23,38	28,06
8.9	125	81	5	1	4932459875	4058546030476	23,38	28,06
9	125	81	5	1	4932352397	4002395370566	28,31	33,97
9.1	125	81	5	1	4932459876	4058546030483	28,31	33,97
9.2	125	81	5	1	4932459877	4058546030490	28,31	33,97
9.3	125	81	5	1	4932459878	4058546030506	28,31	33,97
9.4	125	81	5	1	4932459879	4058546030513	28,31	33,97
9.5	125	81	5	1	4932352398	4002395370573	29,56	35,47
9.6	133	87	5	1	4932459880	4058546030520	29,56	35,47
9.7	133	87	5	1	4932459881	4058546030537	29,56	35,47
9.8	133	87	5	1	4932459882	4058546030544	29,56	35,47



THUNDERWEB - packs de 5 et 10 forets

Ø (mm)	Longueur Totale mm	Longueur utile mm	Conditionné par	Quantité minimum	Réf	Code EAN	Prix tarif HT €	Prix tarif TTC €
9.9	133	87	5	1	4932459883	4058546030551	29,56	35,47
10	133	87	5	1	4932352399	4002395370580	35,08	42,1
10.5	133	87	5	1	4932352400	4002395370597	37,56	45,07
11	142	94	5	1	4932352401	4002395370603	43,08	51,7
11.5	142	94	5	1	4932352402	4002395370610	46,77	56,12
12	151	101	5	1	4932352403	4002395370627	54,12	64,94
12.5	151	101	5	1	4932352404	4002395370634	59,12	70,94
13	151	101	5	1	4932352405	4002395370641	62,79	75,35



THUNDERWEB - Coffrets

Designation	Emballage	Conditionné par	Quantité minimum	Réf	Code EAN	Prix tarif HT €	Prix tarif TTC €
THUNDERWEB Coffret 19 forets HSS-G							
① Ø 1 / 1.5 / 2 / 2.5 / 3 / 3.5 / 4 / 4.5 / 5 / 5.5 / 6 / 6.5 / 7 / 7.5 / 8 / 8.5 / 9 / 9.5 / 10 mm.	Coffret	19	1	4932352374	4002395370337	51,58	61,9
Présentoir							
② Présentoir de comptoir (contient 6 coffrets de 19 forets HSS-G 4932352374)	-	6	1	4932352375	4002395370344	309,43	371,32
THUNDERWEB Coffret 25 forets HSS-G							
③ Ø 1 / 1.5 / 2 / 2.5 / 3 / 3.5 / 4 / 4.5 / 5 / 5.5 / 6 / 6.5 / 7 / 7.5 / 8 / 8.5 / 9 / 9.5 / 10 / 10.5 / 11 / 11.5 / 12 / 12.5 / 13 mm.	Coffret	25	1	4932352376	4002395370351	309,43	371,32



Packs de 5/10 forets à métaux HSS G DIN 340

Acier HSS haute qualité. Pointe DIN 1412 C. Hélice type N avec angle classique 20 - 30°.

Angle ° de 135 mm pour l'amélioration du centrage. Le plus approprié pour percer des trous profonds dans des canaux où il ya des sections creuses. Perçage dans l'acier allié et non allié jusqu'à 900 N/mm², de l'acier moulé, de la fonte, des matériaux non ferreux et des plastiques durs.

Convient uniquement au bois et au plastique.

Ø (mm)	Longueur Totale mm A	Longueur utile mm B	Conditionné par	Quantité minimum	Réf	Code EAN	Prix tarif HT €	Prix tarif TTC €
2.0	85	56	10	1	4932430328	4002395379897	9,12	10,94
2.5	95	62	10	1	4932430329	4002395379903	9,53	11,44
3.0	100	66	10	1	4932430330	4002395379910	14,41	17,29
3.5	112	73	10	1	4932430331	4002395379927	17,44	20,93
4.0	119	78	10	1	4932430332	4002395379934	19,70	23,64
4.5	126	82	10	1	4932430333	4002395379941	22,35	26,82
5.0	132	87	10	1	4932430334	4002395379958	26,31	31,57
5.5	139	91	10	1	4932430335	4002395379965	34,24	41,09
6.0	139	91	10	1	4932430336	4002395379972	39,53	47,44
6.5	148	97	10	1	4932430337	4002395379989	39,53	47,44
7.0	156	102	10	1	4932430338	4002395379996	55,40	66,48
8.0	165	109	10	1	4932430339	4002395380008	73,91	88,69
9.0	175	115	10	1	4932430340	4002395380015	105,65	126,78
10.0	184	121	10	1	4932430341	4002395380022	119,01	142,81
11.0	195	128	5	1	4932430342	4002395380039	91,11	109,33
12.0	205	134	5	1	4932430343	4002395380046	112,80	135,36
13.0	205	134	5	1	4932430344	4002395380053	131,57	157,88



Forets courts à métaux HSS G DIN 1897 - Packs de 5/10 forets

Acier HSS haute qualité. Pointe DIN 1412 C.

Angle de pointe : 135°. Tolérance: h8.

Tranchant droit. Surface / Couleur: Argent poli.

Supportent les fortes pressions de perçage grâce leur faible longueur.

Excellente concentricité. L'hélice polie de type N permet un perçage rapide et sans effort.

Utilisation : Convient pour le forage dans l'acier, les matériaux alliés et non-alliés jusqu'à 900 N/mm².

Convient seulement pour le bois et le plastique.

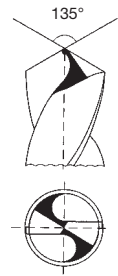

Ø (mm)	Longueur Totale mm A	Longueur utile mm B	Conditionné par	Quantité minimum	Réf	Code EAN	Prix tarif HT €	Prix tarif TTC €
2.0	38	12	10	1	4932352200	4002395368532	5,51	6,61
2.5	43	14	10	1	4932352201	4002395368549	6,06	7,27
3.0	46	16	10	1	4932352202	4002395368556	11,00	13,20
3.2	49	18	10	1	4932352203	4002395368563	12,39	14,87
3.3	49	18	10	1	4932352204	4002395368570	12,39	14,87
3.5	52	20	10	1	4932352205	4002395368587	12,39	14,87
3.7	52	20	10	1	4932352206	4002395368594	13,07	15,68
4.0	55	22	10	1	4932352207	4002395368600	13,07	15,68
4.2	55	22	10	1	4932352208	4002395368617	15,82	18,98
4.5	58	24	10	1	4932352209	4002395368624	16,51	19,81
4.8	62	26	10	1	4932352210	4002395368631	19,26	23,11
5.0	62	26	10	1	4932352211	4002395368648	19,26	23,11
5.2	62	26	10	1	4932352212	4002395368655	26,14	31,37
5.5	66	28	10	1	4932352213	4002395368662	26,15	31,38
6.0	66	28	10	1	4932352214	4002395368679	30,27	36,32
6.5	70	31	10	1	4932352215	4002395368686	31,65	37,98
7.0	74	34	5	1	4932352216	4002395368693	37,15	44,58
7.5	74	34	5	1	4932352217	4002395368709	22,02	26,42
8.0	79	37	5	1	4932352218	4002395368716	27,51	33,01
8.5	79	37	5	1	4932352219	4002395368723	30,27	36,32
9.0	84	40	5	1	4932352220	4002395368730	35,77	42,92
10.0	89	43	5	1	4932352221	4002395368747	44,02	52,82

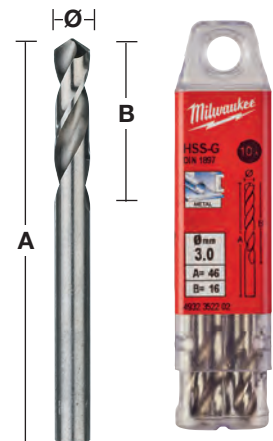

Forets double pointe à métaux HSS G - packs de 10 forets

Acier HSS haute qualité. Pointe DIN 1412 C. Angle de pointe 135°. Tolérance H8.

Hélice type N avec angle classique 20 - 30°. Tranchant droit. Surface / Couleur: Argent poli.

Point de partage pour un bon centrage. Les deux extrémités peuvent être utilisées.

Supportent de grande pression de perçage grâce leur faible longueur.

Excelente concentricité. Hélice type N polie pour moins de frottement et une plus grande vitesse de perçage.

Application : Convient pour le perçage dans l'acier, les métaux non ferreux et les plastiques.

La plus adaptée pour faire des trous de rivet.

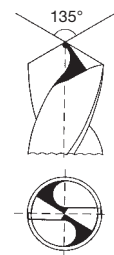

Ø (mm)	Longueur Totale mm A	Longueur utile mm B	Conditionné par	Quantité minimum	Réf	Code EAN	Prix tarif HT €	Prix tarif TTC €
2.5	43	10	10	1	4932352222	4002395368754	7,57	9,08
3.0	46	11	10	1	4932352223	4002395368761	13,62	16,34
3.2	49	12	10	1	4932352224	4002395368778	15,89	19,07
3.3	49	12	10	1	4932352225	4002395368785	15,89	19,07
3.5	52	14	10	1	4932352226	4002395368792	15,89	19,07
4.0	55	14	10	1	4932352227	4002395368808	16,65	19,98
4.1	55	14	10	1	4932352228	4002395368815	21,19	25,43
4.2	55	14	10	1	4932352229	4002395368822	21,19	25,43
4.5	58	16	10	1	4932352230	4002395368839	21,19	25,43
4.8	62	18	10	1	4932352231	4002395368846	24,21	29,05
5.0	62	18	10	1	4932352232	4002395368853	24,21	29,05
5.5	66	19	10	1	4932352233	4002395368860	33,31	39,97
6.0	66	19	10	1	4932352234	4002395368877	36,32	43,58

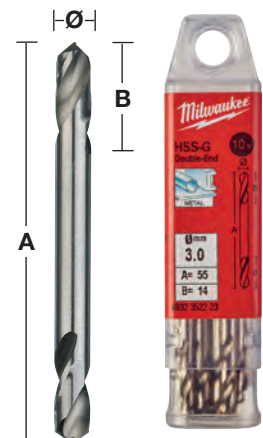

Forets à métaux HSS-R - DIN 338 - Packs de 5 et 10 forets

Forets métaux laminés HSS-Rollforged rigoureusement fabriqués suivant la norme DIN 338. Revêtement Oxyde pour une meilleure évacuation des copeaux. Angle d'attaque des bords de coupe à 118°. Spirale « type N » à angle normal. Convient pour percer dans : l'acier, la fonte, matériaux alliés et non-alliés jusqu'à 800 N/mm². Couleur : noir.

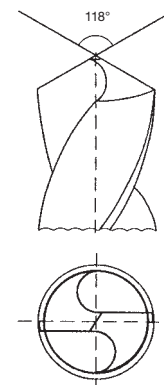

Ø (mm)	Longueur Totale mm A	Longueur utile mm B	Conditionné par	Quantité minimum	Réf	Code EAN	Prix tarif HT €	Prix tarif TTC €
1.0	34	12	10	1	4932363444	4002395329458	5,30	6,36
1.5	40	18	10	1	4932363449	4002395329502	5,30	6,36
2.0	49	24	10	1	4932363454	4002395329557	5,84	7,01
2.5	57	30	10	1	4932363459	4002395329601	5,84	7,01
3.0	61	33	10	1	4932363464	4002395329656	5,84	7,01
3.2	65	36	10	1	4932363466	4002395329670	6,40	7,68
3.5	70	39	10	1	4932363469	4002395329700	6,40	7,68
4.0	75	43	10	1	4932363474	4002395329755	6,40	7,68
4.2	75	43	10	1	4932363476	4002395329779	7,05	8,46
4.5	80	47	10	1	4932363479	4002395329809	7,05	8,46
4.8	86	52	10	1	4932363482	4002395329830	7,50	9,00
5.0	86	52	10	1	4932363484	4002395329854	7,50	9,00
5.5	93	57	10	1	4932363489	4002395329908	8,22	9,86
6.0	93	57	10	1	4932363494	4002395329953	8,69	10,43
6.5	101	63	10	1	4932363499	4002395330003	8,94	10,73
6.8	109	69	10	1	4932363502	4002395330034	10,42	12,5
7.0	109	69	10	1	4932363504	4002395330058	10,42	12,5
7.5	109	69	10	1	4932363509	4002395330102	12,06	14,47
8.0	117	75	10	1	4932363514	4002395330157	14,25	17,10
8.5	117	75	10	1	4932363519	4002395330201	15,00	18,00
9.0	125	81	10	1	4932363524	4002395330256	16,64	19,97
9.5	125	81	10	1	4932363529	4002395330300	19,57	23,48
10.0	133	87	10	1	4932363534	4002395330355	21,58	25,9
10.5	133	87	5	1	4932363539	4002395330409	18,66	22,39
11.0	142	94	5	1	4932363544	4002395330454	21,94	26,33
11.5	142	94	5	1	4932363549	4002395330508	24,32	29,18
12.0	151	101	5	1	4932363554	4002395330553	26,52	31,82
12.5	151	101	5	1	4932363559	4002395330607	26,87	32,24
13.0	151	101	5	1	4932363564	4002395330652	18,34	22,01



Coffrets de forets à métaux HSS-R - DIN 338

Designation	Emballage	Conditionné par	Quantité minimum	Réf	Code EAN	Prix tarif HT €	Prix tarif TTC €
Coffret métal de 19 forets HSS-R							
① Ø 1 / 1.5 / 2 / 2.5 / 3 / 3.5 / 4 / 4.5 / 5 / 5.5 / 6 / 6.5 / 7 / 7.5 / 8 / 8.5 / 9 / 9.5 / 10 mm.	Coffre en métal	19	1	4932352468	4002395371273	35,95	43,14
Coffret métal de 25 forets HSS-R							
② Ø 1 / 1.5 / 2 / 2.5 / 3 / 3.5 / 4 / 4.5 / 5 / 5.5 / 6 / 6.5 / 7 / 7.5 / 8 / 8.5 / 9 / 9.5 / 10 / 10.5 / 11 / 11.5 / 12 / 12.5 / 13 mm.	Coffre en métal	25	1	4932352469	4002395371280	72,01	86,41



Forets à métaux HSS-R à emmanchement décollété - DIN 338

Forets métaux laminés HSS-Rollforged rigoureusement fabriqués suivant la norme DIN 338.

Revêtement Oxyde pour une meilleure évacuation des copeaux.

Angle d'attaque des bords de coupe à 118°.

Spirale « type N » à angle normal.

Convient pour percer dans : l'acier, la fonte, matériaux alliés et non-alliés jusqu'à 800 N/mm².

Couleur : noir.

Ø 13,5 mm – Ø 16 mm = queue 10 mm / Ø 16,5 mm – Ø 20 mm = queue 13 mm

Ø (mm)	Longueur Totale mm A	Longueur utile mm B	Conditionné par	Quantité minimum	Réf	Code EAN	Prix tarif HT €	Prix tarif TTC €
13.5	160	108	1	1	4932373318	4002395348435	6,42	7,7
14.0	160	108	1	1	4932373319	4002395348442	6,42	7,7
14.5	169	108	1	1	4932373320	4002395348459	7,77	9,32
15.0	169	114	1	1	4932373321	4002395348466	7,77	9,32
15.5	178	120	1	1	4932373322	4002395348473	9,65	11,58
16.0	178	120	1	1	4932373323	4002395348480	9,65	11,58
16.5	184	125	1	1	4932373324	4002395348497	16,92	20,3
17.0	184	125	1	1	4932373325	4002395349104	16,92	20,3
17.5	191	130	1	1	4932373326	4002395349111	19,47	23,36
18.0	191	130	1	1	4932373327	4002395349128	19,47	23,36
18.5	198	135	1	1	4932373328	4002395349135	22,45	26,94
19.0	198	135	1	1	4932373329	4002395349142	22,45	26,94
19.5	205	140	1	1	4932373330	4002395349159	25,51	30,61
20.0	205	140	1	1	4932373331	4002395349166	25,51	30,61

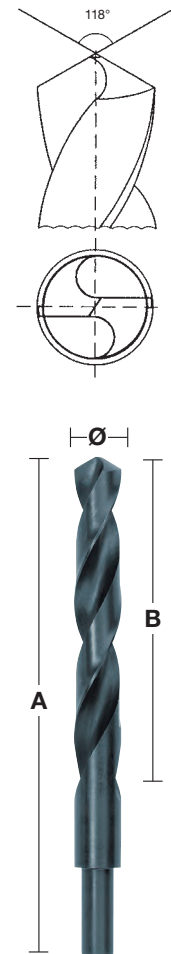

Forets à métaux HSS-R - DIN 338 - 345 pièces

Ø (mm)	Longueur Totale mm A	Longueur utile mm B	Conditionné par	Quantité minimum	Réf	Code EAN	Prix tarif HT €	Prix tarif TTC €	
Coffret de forets à métaux HSS-R (345 pièces) .				345	1	4932352674	4002395373321	359,44	431,33
1.0	34	12	20						
1.5	40	18	20						
2	49	24	20						
2.5	57	30	20						
3	61	33	20						
3.5	70	39	20						
4	75	43	20						
4.5	80	47	20						
5	86	52	20						
5.5	93	57	20						
6	93	57	20						
6.5	101	63	20						
7	109	69	10						
7.5	109	69	10						
8	117	75	20						
8.5	117	75	10						
9	125	81	10						
9.5	125	81	5						
10	133	87	10						
10.5	133	87	5						
11	142	94	5						
11.5	142	94	5						
12	151	101	5						
12.5	151	101	5						
13	151	101	5						



FORETS ÉTAGÉS

Nouveau revêtement en Nitrure de Chrome d'Aluminium (AlCrN) pour une durée de vie 10 fois supérieur à celle du foret étagé classique MILWAUKEE®



MATERIAUX:

ACIER	CUIVRE	LAITON	ALUMINIUM	ACIER INOXYDABLE	PLASTIQUE
-------	--------	--------	-----------	------------------	-----------

- 1 POINTE RAPID STRIKE™: Démarrage précis sans glissements et perçage rapide sans besoin de pré-percer.
- 2 2 flûtes avec une géométrie optimisée pour une coupe 2 fois plus rapide et 2 fois plus lisse.
- 3 Pointe et arêtes à géométrie spéciale anti-blocage. Moins de risque d'accroche lorsque le foret est utilisé avec une visseuse sans fil à haute vitesse et moins de risque de déformation au matériau percé.
- 4 Fabriqué à partir d'un alliage d'aciers spécifiques avec un revêtement d'oxyde noir pour une meilleure durée de vie
- 5 Tailles gravés au laser pour une meilleure visibilité à long terme.
- 6 Chaque étagement est une aide pour percer et évacuer automatiquement
- 7 Avec un mandrin à 3 méplats pour éviter les glissements dans le mandrin et assurer une transmission maximale du couple.



MÉTIERS:



Perçage de panneaux et de coffret électrique.



Perçage dans les installations et la tuyauterie



Élargissement de différents trous



trous pour installation de cables



Diverses applications, trous de différentes tailles et agrandissements

Foret étagé cobalt

NOUVEAU

Nouveau revêtement en Nitrure de Chrome d'Aluminium (AlCrN) pour une durée de vie 10 fois supérieur à celle du foret étagé classique MILWAUKEE®

pour l'acier et l'acier inoxydable

POINTE RAPID STRIKE™: Démarrage précis sans glissements et perçage rapide sans besoin de pré-percer

Pointe et arêtes à géométrie spéciale anti-blocage. Moins de risque d'accroche lorsque le foret est utilisé avec une visseuse sans fil à haute vitesse et moins de risque de déformation au matériau percé.

2 flûtes avec une géométrie optimisée pour une coupe 2 fois plus rapide et 2 fois plus lisse

Avec un mandrin à 3 méplats pour éviter les glissements dans le mandrin et assurer une transmission maximale du couple.

Tailles gravés au laser pour une meilleure visibilité à long terme.

Designation	Diamètre de la tige	Longueur totale (mm)	Nombre de pas	Conditionné par	Quantité minimum	Réf	Code EAN	Prix tarif HT €	Prix tarif TTC €
① 4 - 20 mm	8	62	10	1	1	48899372	045242603862	78,75	94,50
② 6 - 35 mm	10	86	16	1	1	48899395	045242567676	166,95	200,34
③ M6 - M32	10	90	14	1	1	48899380	045242567652	166,95	200,34
④ Set de 2 forets étagés cobalt Contient 2 forets étagés de cobalt : 4 - 20 mm, 6 - 35 mm				2	1	48899398	045242529216	249,00	298,80



Foret étagé

	Designation	Diamètre de la tige	Longueur totale (mm)	Nombre de pas	Conditionné par	Quantité minimum	Réf	Code EAN	Prix tarif HT €	Prix tarif TTC €	
①	PG 7 - PG 21	10	68	9	1	1	48899321	045242364060	105,47	126,56	
②	M 6 - M 32	10	92	13	1	1	48899332	045242344437	105,47	126,56	
③	4 - 12 mm / 1"	6	65	9	1	1	48899301	045242342532	41,48	49,78	
④	4 - 20 mm	8	65	9	1	1	48899320	045242344406	59,25	71,10	
⑤	6 - 35 mm	10	90	14	1	1	48899335	045242344413	105,47	126,56	
⑥	6 - 40.5 mm	10	90	17	1	1	48899340	045242547777	141,02	169,22	
⑦ Coffret forets étagés (3 pièces). Inclus les forets 3, 5, 6.											
Inclus les forêts 3, 5, 6							3	1	48899399	045242344420	188,42 226,1
⑧ Coffret combo forets étagés & forets métaux (10 pièces)											
Forêts étagés: 1 x 4 - 12 mm, 1 x 4 - 20 mm. Forêt métaux THUNDERWEB : 2 x 2 mm, 2 x 3 mm, 2 x 4 mm, 1 x 5 mm, 1 x 6 mm							10	1	48899350	045242538836	Non disponible Non disponible

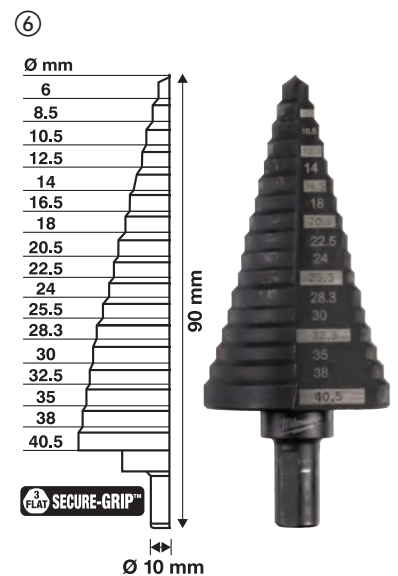
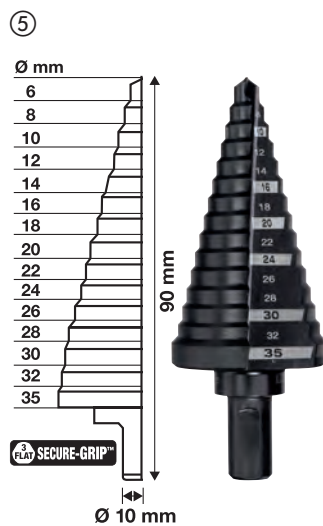
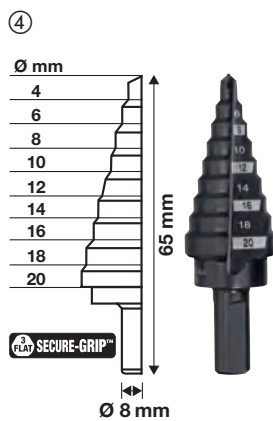
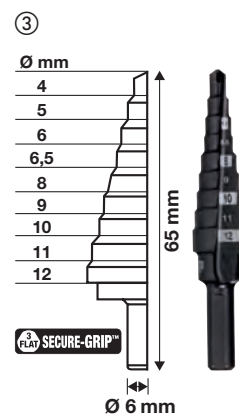
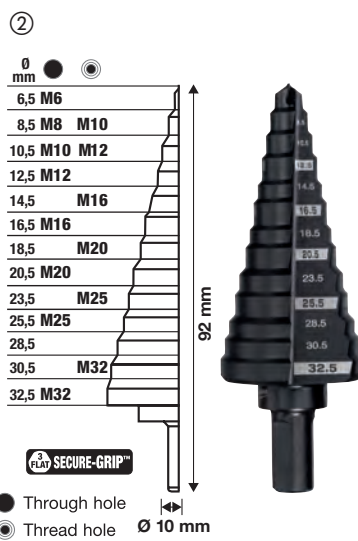

Forêts étagés Shockwave

Les forêts étagés Shockwave sont conçus pour être utilisés avec des visseuses à choc. L'emmanchement hex 1/4 est doté d'un corps Shockzone™ qui assure une durée de vie plus longue en réduisant le risque de casse.

Revêtement titane aluminium nitride pour une durée de vie 5 fois plus longue

2 flûtes avec une géométrie optimisée pour une coupe lisse et rapide.

Pointe Rapid Strike™: Départ rapide pour une meilleure précision, sans nécessité de pré-percer.

Tailles gravées au laser pour une meilleure visibilité à long terme



Designation	Diamètre de la tige	Longueur totale (mm)	Nombre de pas	Conditionné par	Quantité minimum	Réf	Code EAN	Prix tarif HT €	Prix tarif TTC €
① Foret étagé Shockwave 4 -12/1mm	1/4" Hex	83	9	1	1	48899261	045242505166	47,40	56,88
② Foret étagé Shockwave 4-12/2 mm	1/4" Hex	83	5	1	1	48899262	045242505173	47,40	56,88
③ Foret étagé Shockwave 4-20 mm	1/4" Hex	83	9	1	1	48899263	045242505180	65,18	78,22
④ Foret étagé Shockwave 4-30 mm	1/4" Hex	95	1	1	48899265	045242505203	117,32	140,78	
⑤ coffret forêts étagés Shockwave 3 pcs Inclus les forêts étagés 1, 3, 4				3	1	48899266	045242505210	242,92	291,5

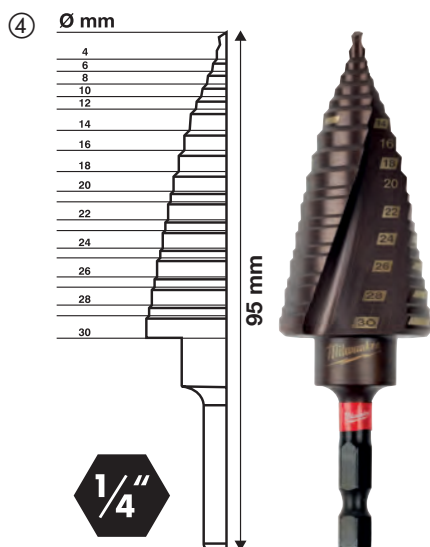
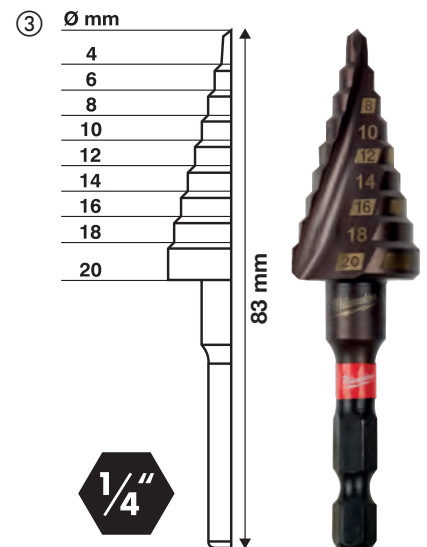
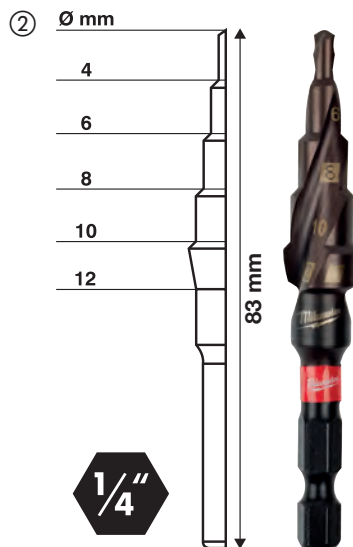
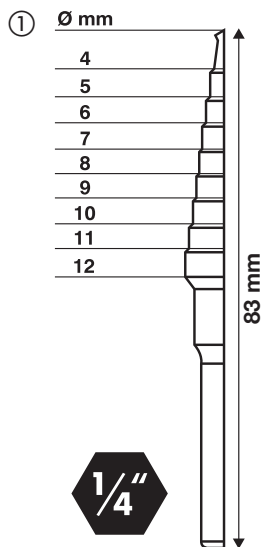

Perçage magnétique

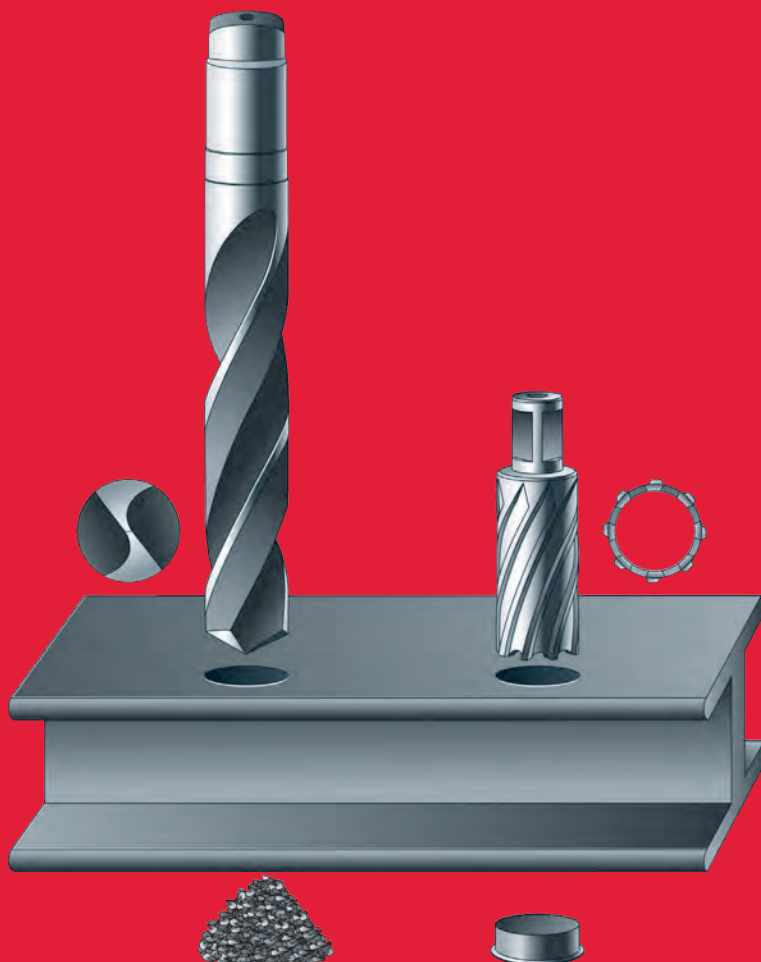

économique
+ rapide
+ précis
+ longtemps

100 % plus rapide

Le perçage avec trépan permet de travailler moins de matière qu'un perçage classique. La denture à 2 taillants affûtés par dent permet des vitesses d'avance nettement plus rapides tout en réduisant les frottements et résistances.

30 % + productif

Comme le perçage avec trépan ne fore que la périphérie du trou, il faut beaucoup moins de puissance pour percer. Plus le diamètre est important, plus grand est le gain de productivité.

Durée de vie accrue

Étant moins sollicité qu'un foret classique, les taillants des trépan HSS MILWAUKEE® sont d'une longévité exceptionnelle et durent vraiment plus longtemps. La géométrie de coupe et l'épaisseur des trépan garantissent une résistance exceptionnelle sans risque de rupture.

Graphique des vitesses

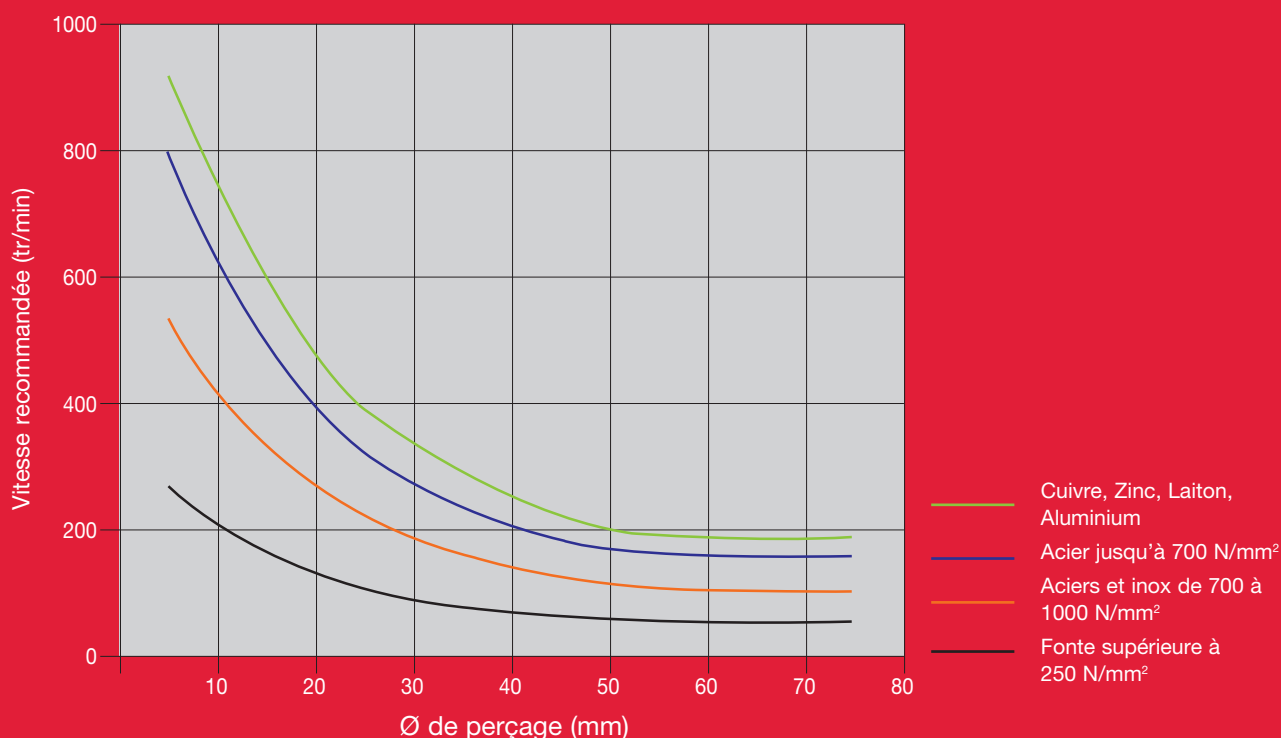

Trépan HSS

Trépan HSS à paroi épaisse pour une durée de vie accrue.
Emmanchement standard Weldon 19 mm.

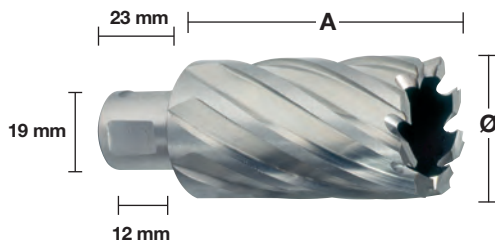

30 mm

Ø (mm)	Longueur Totale mm A	Conditionné par	Quantité minimum	Réf	Code EAN	Prix tarif HT €	Prix tarif TTC €
12	30	1	1	4932371740	4002395344161	44,54	53,45
13	30	1	1	4932371741	4002395344178	45,21	54,25
14	30	1	1	4932343270	4002395315130	45,21	54,25
15	30	1	1	4932343271	4002395315147	46,99	56,39
16	30	1	1	4932343272	4002395315154	48,76	58,51
17	30	1	1	4932343273	4002395315161	50,55	60,66
18	30	1	1	4932343274	4002395315178	52,32	62,78
19	30	1	1	4932343275	4002395315185	53,41	64,09
20	30	1	1	4932343276	4002395315192	55,85	67,02
21	30	1	1	4932343277	4002395315208	60,07	72,08
22	30	1	1	4932343278	4002395315215	62,29	74,75
23	30	1	1	4932343279	4002395315222	64,70	77,64
24	30	1	1	4932343280	4002395315239	66,92	80,3
25	30	1	1	4932343281	4002395315246	69,37	83,24
26	30	1	1	4932343282	4002395315253	71,82	86,18
27	30	1	1	4932343283	4002395315260	76,48	91,78
28	30	1	1	4932343284	4002395315277	79,36	95,23
29	30	1	1	4932343285	4002395315284	80,01	96,01
30	30	1	1	4932343286	4002395315291	81,78	98,14
31	30	1	1	4932343287	4002395315307	88,88	106,66
32	30	1	1	4932343288	4002395315314	99,97	119,96
33	30	1	1	4932371742	4002395344185	101,07	121,28
34	30	1	1	4932371743	4002395344192	118,14	141,77
35	30	1	1	4932371744	4002395344208	130,54	156,65
36	30	1	1	4932371745	4002395344215	133,40	160,08
37	30	1	1	4932371746	4002395344222	141,17	169,4
38	30	1	1	4932371747	4002395344239	142,95	171,54
39	30	1	1	4932371748	4002395344246	148,26	177,91
40	30	1	1	4932371749	4002395344253	152,25	182,70
41	30	1	1	4932371750	4002395344260	158,24	189,89
42	30	1	1	4932371751	4002395344277	167,11	200,53
43	30	1	1	4932371752	4002395344284	170,66	204,79
44	30	1	1	4932371753	4002395344291	182,84	219,41
45	30	1	1	4932371754	4002395344307	188,16	225,79
46	30	1	1	4932371755	4002395344314	192,38	230,86
47	30	1	1	4932371756	4002395344321	198,79	238,55
48	30	1	1	4932371757	4002395344338	208,11	249,73
49	30	1	1	4932371758	4002395344345	211,21	253,45
50	30	1	1	4932371759	4002395344352	216,53	259,84

50 mm

Ø (mm)	Longueur Totale mm A	Conditionné par	Quantité minimum	Réf	Code EAN	Prix tarif HT €	Prix tarif TTC €
14	50	1	1	4932343289	4002395315352	59,41	71,29
15	50	1	1	4932343290	4002395315369	64,50	77,40
16	50	1	1	4932343291	4002395315376	69,37	83,24
17	50	1	1	4932343292	4002395315383	71,82	86,18
18	50	1	1	4932343293	4002395315390	77,57	93,08
19	50	1	1	4932343294	4002395315406	80,01	96,01
20	50	1	1	4932343295	4002395315413	83,55	100,26
21	50	1	1	4932343296	4002395315420	89,33	107,2
22	50	1	1	4932343297	4002395315437	92,42	110,9
23	50	1	1	4932343298	4002395315444	98,86	118,63
24	50	1	1	4932343299	4002395315451	101,71	122,05
25	50	1	1	4932343300	4002395315468	102,39	122,87
26	50	1	1	4932343301	4002395315475	104,60	125,52
27	50	1	1	4932343302	4002395315482	109,48	131,38
28	50	1	1	4932343303	4002395315499	114,58	137,5
29	50	1	1	4932343304	4002395315505	119,45	143,34
30	50	1	1	4932343305	4002395315512	124,12	148,94
31	50	1	1	4932343306	4002395315529	130,54	156,65
32	50	1	1	4932343307	4002395315536	136,52	163,82
33	50	1	1	4932371760	4002395344369	142,95	171,54
34	50	1	1	4932371761	4002395344376	148,72	178,46
35	50	1	1	4932371762	4002395344383	154,69	185,63
36	50	1	1	4932371763	4002395344390	161,80	194,16
37	50	1	1	4932371764	4002395344406	164,02	196,82
38	50	1	1	4932371765	4002395344413	170,66	204,79
39	50	1	1	4932371766	4002395344420	182,84	219,41
40	50	1	1	4932371767	4002395344437	195,93	235,12
41	50	1	1	4932371768	4002395344444	198,14	237,77
42	50	1	1	4932371769	4002395344451	208,76	250,51
43	50	1	1	4932371770	4002395344468	212,99	255,59
44	50	1	1	4932371771	4002395344475	221,19	265,43
45	50	1	1	4932371772	4002395344482	231,90	278,28
46	50	1	1	4932371773	4002395344499	237,05	284,46
47	50	1	1	4932371774	4002395344505	244,78	293,74
48	50	1	1	4932371775	4002395344512	252,51	303,01
49	50	1	1	4932371776	4002395344529	257,66	309,19
50	50	1	1	4932371777	4002395344536	265,39	318,47

Designation	Emballage	Conditionné par	Quantité minimum	Réf	Code EAN	Prix tarif HT €	Prix tarif TTC €
Ejecteur pour trépan de 30 mm.		2	1	49590011	045242364039	28,50	34,21
Ejecteur pour trépan de 50 mm.		2	1	49590012	045242364046	28,50	34,21
Coffret 6 trépan HSS; Arbre Ø 19 mm Weldon + éjecteur, 6 trépan 30 mm	Coffret en plastique	6	1	4932372533	4002395345236	348,40	418,08

① Ø 14 / 16 / 18 / 20 / 22 / 24 mm.

Accessoires pour unités de perçage magnétique

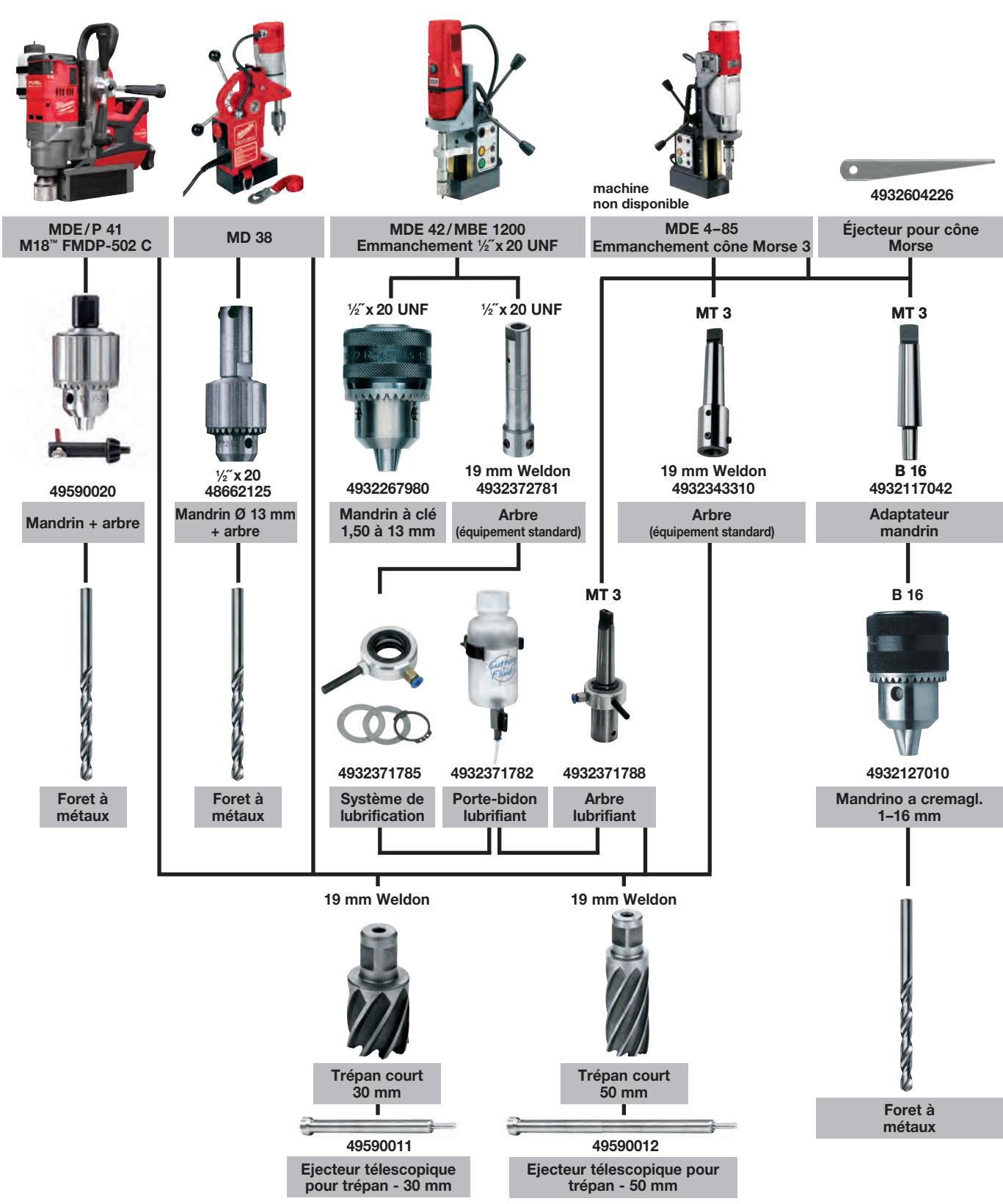



Nothing but **HEAVY DUTY**.™

GAMME SCIES CLOCHES MILWAUKEE®

Si vous devez percer des trous, ne
cherchez pas plus loin que notre
gamme de scies cloches et la gamme
de produits HOLE DOZER™.





HOLE DOZER™

La scie cloche MILWAUKEE® HOLE DOZER™ est l'outil à toute épreuve qui apporte une durabilité sans limite pour faire face aux applications les plus exigeantes.

De multiples point de levier pour éjecter les matériaux plus facilement et plus rapidement

- Meilleur accès pour les matériaux épais
- Meilleur accès pour les matériaux fins
- Réduction du temps d'arrêt entre deux coupes
- Nouveau revêtement permet moins de friction et améliore la vitesse de perçage

PLUG JACK™



Une denture à 3,5 TPI avec un angle positif de 10° apporte les avantages suivants:

- des coupes plus agressives et plus rapide
- Dispersion de la chaleur améliorée pendant la coupe pour que les dents restent aiguisées plus longtemps
- Les ouvertures basses permettent un retrait plus efficace des matériaux et limitent les bourrages et limite l'échauffement
- L'angle spéciale de la denture limite les risques d'accroc sur les matériaux le plus fins

Cette gamme de scies cloches de haute qualité est la solution parfaite pour couper tous les types de matériaux: acier jusqu'à 1000 N/mm², acier inoxydable et acier résistant à l'acid, métaux non-ferreux, fonte, aluminium, bois, panneau de fibre à densité moyenne (MDF), plaque de plâtre, matériaux sandwich, PVC

Scies cloches Hole Dozer[™] : Des perçages haute qualité

Ø (mm)	Ø (inch)	Profondeur de coupe (mm)	Conditionné par	Quantité minimum	Réf	Code EAN	Prix tarif HT €	Prix tarif TTC €
14	9/16	41	1	1	49560002	045242271061	14,95	17,94
16	5/8	41	1	1	49560012	045242192922	14,95	17,94
17	11/16	41	1	1	49560014	045242193639	14,95	17,94
19	3/4	41	1	1	49560023	045242192632	14,95	17,94
20	25/32	41	1	1	49560024	045242271016	19,03	22,84
21	13/16	41	1	1	49560027	045242192649	19,03	22,84
22	7/8	41	1	1	49560032	045242192878	19,03	22,84
24	15/16	41	1	1	49560037	045242192885	19,50	23,40
25	1	41	1	1	49560043	045242192526	19,50	23,40
27	1 1/16	41	1	1	49560047	045242192892	19,50	23,40
29	1 1/8	41	1	1	49560052	045242192939	19,50	23,40
30	1 3/16	41	1	1	49560057	045242192946	19,50	23,40
32	1 1/4	41	1	1	49560062	045242192977	19,50	23,40
33	1 5/16	41	1	1	49560067	045242192984	19,50	23,40
35	1 3/8	41	1	1	49560072	045242192991	19,50	23,40
37	1 7/16	41	1	1	49560077	045242193028	20,22	24,26
38	1 1/2	41	1	1	49560082	045242193035	20,22	24,26
40	1 9/16	41	1	1	49560087	045242193042	20,22	24,26
41	1 5/8	41	1	1	49560092	045242193073	20,22	24,26
43	1 11/16	41	1	1	49560097	045242193080	20,22	24,26
44	1 3/4	41	1	1	49560102	045242193097	20,22	24,26
46	1 13/16	41	1	1	49560107	045242193127	20,22	24,26
48	1 7/8	41	1	1	49560112	045242193134	23,33	28,00
50	1 31/32	41	1	1	49560113	045242271023	23,33	28,00
51	2	41	1	1	49560117	045242193141	26,92	32,30
52	2 1/16	41	1	1	49560122	045242193172	26,92	32,30
54	2 1/8	41	1	1	49560127	045242193189	26,92	32,30
56	4/6	41	1	1	49560129	045242504664	26,92	32,30
57	2 1/4	41	1	1	49560132	045242193196	26,92	32,30
59	2 5/16	41	1	1	49560137	045242193226	26,92	32,30
60	2 3/8	41	1	1	49560142	045242193233	26,92	32,30
64	2 1/2	41	1	1	49560147	045242193240	28,12	33,74
65	2 9/16	41	1	1	49560153	045242193271	28,12	33,74
67	2 5/8	41	1	1	49560158	045242193288	28,12	33,74
68	2 11/16	41	1	1	49560159	045242271030	28,12	33,74
70	2 3/4	41	1	1	49560163	045242193295	28,12	33,74
73	2 7/8	41	1	1	49560167	045242193325	28,12	33,74
76	3	41	1	1	49560173	045242193332	30,51	36,61
79	3 1/8	41	1	1	49560177	045242193349	30,51	36,61
83	3 1/4	41	1	1	49560183	045242193370	35,78	42,94
86	3 3/8	41	1	1	49560187	045242193387	35,78	42,94
89	3 1/2	41	1	1	49560193	045242193394	35,78	42,94
92	3 5/8	41	1	1	49560197	045242193431	38,88	46,66
95	3 3/4	41	1	1	49560203	045242193448	38,88	46,66
98	3 7/8	41	1	1	49560207	045242193479	38,88	46,66
102	4	41	1	1	49560213	045242193486	42,96	51,55
105	4 1/8	41	1	1	49560217	045242193493	45,35	54,42
108	4 1/4	41	1	1	49560223	045242193523	46,06	55,27
111	4 3/8	41	1	1	49560227	045242193530	48,45	58,14
114	4 1/2	41	1	1	49560233	045242193547	50,14	60,17
117	4 5/8	41	1	1	49560239	045242587285	52,53	63,04
121	4 3/4	41	1	1	49560237	045242193578	54,92	65,90
127	5	41	1	1	49560243	045242193585	60,90	73,08
133	5 1/4	41	1	1	49560244	045242271078	64,01	76,81
140	5 1/2	41	1	1	49560247	045242193592	66,89	80,27
152	6	41	1	1	49560253	045242193622	81,95	98,34
160	6 5/16	38	1	1	4932399885	4002395365395	105,16	126,19
168	6 3/8	38	1	1	4932399886	4002395365401	111,20	133,44
177	6 31/32	38	1	1	4932399887	4002395365418	118,31	141,97
200	7 7/8	38	1	1	4932399888	4002395365425	124,37	149,24
210	8 3/32	38	1	1	4932399889	4002395365432	131,48	157,78



Scies cloches Hole Dozer™ en lots

Ø (mm)	Ø (inch)	Profondeur de coupe (mm)	Conditionné par	Quantité minimum	Réf	Code EAN	Prix tarif HT €	Prix tarif TTC €
19	3/4	41	1	25	49565090	045242176199	11,85	14,22
20	25/32	41	1	25	49565091	045242528943	14,24	17,09
22	7/8	41	1	25	49565100	045242156375	14,36	17,23
25	1	41	1	25	49565110	045242156382	14,36	17,23
29	1 1/8	41	1	25	49565120	045242156399	14,36	17,23
30	1 3/16	41	1	25	49565125	045242243976	14,36	17,23
32	1 1/4	41	1	25	49565130	045242156412	14,36	17,23
35	1 3/8	41	1	25	49565140	045242156429	14,36	17,23
38	1 1/2	41	1	25	49565150	045242156436	15,43	18,52
41	1 5/8	41	1	25	49565152	045242176229	15,43	18,52
44	1 3/4	41	1	25	49565155	045242176267	15,43	18,52
51	2	41	1	25	49565160	045242156443	20,10	24,12
54	2 1/8	41	1	25	49565165	045242176366	20,10	24,12
57	2 1/4	41	1	25	49565167	045242176373	20,10	24,12
60	2 3/8	41	1	25	49565169	045242528950	20,10	24,12
64	2 1/2	41	1	25	49565170	045242156467	20,94	25,13
67	2 5/8	41	1	16	49565175	045242176380	20,94	25,13
68	2 11/16	41	1	16	49565178	045242528967	20,94	25,13
76	3	41	1	16	49565180	045242176397	20,94	25,13
89	3 1/2	41	1	9	49565190	045242176403	27,52	33,02
92	3 5/8	41	1	9	49565195	045242176410	29,92	35,90
102	4	41	1	9	49565200	045242176427	32,31	38,77
105	4 1/8	41	1	9	49565205	045242176434	35,89	43,07



Scies cloches bi-métal Hole Dozer[™] - Coffrets

Description	Conditionné par	Quantité minimum	Réf	Code EAN	Prix tarif HT €	Prix tarif TTC €
Coffret 7 pièces						
① Scies cloches Ø 19, 22, 25, 29, 32 mm. Arbre FIXTEC pour Ø 14 à 30 mm (Réf. 49567210). Adaptateur, clé allen.	7	1	49224083	045242310760	113,67	136,40
Coffret 10 pièces						
② Scies cloches Ø 25, 32, 40, 54, 68, 76 mm. Arbre FIXTEC pour Ø 14 à 30 mm (Réf. 49567010). Arbre FIXTEC pour Ø 32 à 152 mm (Réf. 49569100). 2 forets pilote, clé allen.	10	1	49224201	045242348091	166,31	199,57
Coffret 14 pièces						
③ Scies cloches Ø 19, 22, 25, 29, 32, 35, 38, 44, 51, 57 mm. Arbre FIXTEC pour Ø 14 à 30 mm (Réf. 49567010). Arbre FIXTEC pour Ø 32 à 152 mm (Réf. 49569100). 2 forets pilotes, clé allen (Réf. 49960060).	14	1	49224152	045242271047	235,57	282,68
Coffret 17 pièces						
④ Scies cloches Ø 20, 22, 25, 32, 40, 44, 51, 57, 64, 65, 67, 68, 76 mm. Arbre FIXTEC pour Ø 14 à 30 mm (Réf. 49567010). Arbre FIXTEC pour Ø 32 à 152 mm (Réf. 49569100). 2 forets pilotes, clé allen (Réf. 49960060).	17	1	49224102	045242271054	275,06	330,07
Coffret scies cloches						
⑤ Arbre avec foret pilote (Réf. 49567010) Arbre avec foret pilote (Réf. 49569100) 2 forets pilotes, clé allen (Réf. 49960060)	4	1	4932430327	4002395379880	43,67	52,40
Coffrets 12 Scies-cloches PACKOUT						
⑥ 10 x scies-cloches 20, 25, 32, 35, 40, 44, 51, 54, 68, 76 mm. arbres pour les diamètres 14-30 mm et 32 - 152 mm (49569100). clé allen 1/8"	12	1	4932472248	4058546338947	273,99	328,79



Scie Cloche Hole Dozer Carbure

Durée de vie jusqu'à 10 fois supérieure, meilleure résistance à la chaleur et à l'usure par rapport aux scies cloches bi-métal standards. Géométrie agressive des dents (4 TPI) avec ouvertures Plug Jack pour une éjection rapide des matériaux. Denture alternée pour moins de résistance dans le matériau

Les ouvertures PLUG JACK™ permettent une éjection plus rapide des matériaux grâce à un effet levier plus important. Domaines d'application: plomberie (carreaux de céramique - fonte), travail des métaux (acier inoxydable, aciers à haute densité, aluminium) matériaux composites (plastiques, matériaux sandwichs, bureau, fibre de verre, panneaux de bois revêtus de plastique)



Ø (mm)	Ø (inch)	Profondeur de coupe (mm)	Conditionné par	Quantité minimum	Réf	Code EAN	Prix tarif HT €	Prix tarif TTC €
19	3/4	41	1	1	49560702	045242503971	26,17	31,40
22	7/8	41	1	1	49560704	045242503995	33,29	39,95
25	1	41	1	1	49560707	045242504008	34,13	40,96
27	1 1/16	41	1	1	49560807	045242594764	32,66	39,19
29	1 1/8	41	1	1	49560708	045242504015	34,13	40,96
32	1 1/4	41	1	1	49560710	045242504022	34,13	40,96
33	1 5/16	41	1	1	49560711	045242630790	32,66	39,19
35	1 3/8	41	1	1	49560712	045242504039	34,13	40,96
38	1 1/2	41	1	1	49560713	045242504053	35,39	42,47
41	1 5/8	41	1	1	49560714	045242594771	33,87	40,64
44	1 3/4	41	1	1	49560717	045242504107	35,39	42,47
48	1 7/8	41	1	1	49560719	045242504114	40,84	49,01
51	2	41	1	1	49560720	045242504145	47,11	56,53
54	2 1/8	41	1	1	49560722	045242504152	47,11	56,53
57	2 1/4	41	1	1	49560724	045242504169	47,11	56,53
60	2 3/8	41	1	1	49560726	045242504176	47,11	56,53
64	2 1/2	41	1	1	49560727	045242504183	49,21	59,05
65	2 9/16	41	1	1	49560728	045242594788	47,09	56,51
67	2 5/8	41	1	1	49560729	045242504190	49,21	59,05
68	2 11/16	41	1	1	49560730	045242594795	47,09	56,51
70	2 3/4	41	1	1	49560731	045242504206	49,21	59,05
76	3	41	1	1	49560734	045242504220	53,40	64,08
79	3 1/8	41	1	1	49560735	045242603831	52,67	63,20
83	3 1/4	41	1	1	49560736	045242504237	56,10	67,32
86	3 3/8	41	1	1	49560737	045242594801	58,39	70,07
89	3 1/2	41	1	1	49560738	045242504244	62,60	75,12
92	3 5/8	41	1	1	49560739	045242504251	68,05	81,66
102	4	41	1	1	49560742	045242504275	75,17	90,20
108	4 1/4	41	1	1	49560744	045242504282	82,56	99,07
114	4 1/2	41	1	1	49560746	045242504299	87,73	105,28
121	4 3/4	41	1	1	49560847	045242594849	89,30	107,16
127	5	41	1	1	49560748	045242504305	106,58	127,90
140	5 1/2	41	1	1	49560848	045242594856	116,78	140,14
152	6	41	1	1	49560749	045242504312	143,42	172,1



Scies Cloche Carbide Hole Dozer™ (9 pièces) 9 1 49223079 045242533039 181,79 218,15

5 scies cloches au carbure : Ø 22, 29, 35, 51, 64 mm. Arbre pour Ø 14 - 30 mm (49567010). Arbre pour Ø 32 - 152 mm (49569100).
2 forets pilotes HSS-Cobalt. 1/8" clé allen.



scies cloches bi-métal Contractor

Denture variable (4/6 TPI) pour des coupes plus rapides et plus de polyvalence
 Denture bi-métal pour une meilleure durabilité et une résistance accrue à l'usure.
 Pour usage universel: acier, métaux non ferreux, bois, placoplâtre, plastiques.

Ø (mm)	Ø (inch)	Profondeur de coupe (mm)	Conditionné par	Quantité minimum	Réf	Code EAN	Prix tarif HT €	Prix tarif TTC €
14	9/16	38	1	1	4932464671	4058546226169	8,98	10,78
16	5/8	38	1	1	4932464672	4058546226176	8,98	10,78
19	3/4	38	1	1	4932464673	4058546226183	8,98	10,78
20	25/32	38	1	1	4932464674	4058546226190	10,46	12,55
21	13/16	38	1	1	4932464675	4058546226206	10,46	12,55
22	7/8	38	1	1	4932464676	4058546226213	10,46	12,55
24	15/16	38	1	1	4932464677	4058546226220	10,73	12,88
25	1	38	1	1	4932464678	4058546226237	10,73	12,88
27	1 1/16	38	1	1	4932464679	4058546226244	11,70	14,04
29	1 1/8	38	1	1	4932464680	4058546226251	11,70	14,04
30	1 3/16	38	1	1	4932464681	4058546226268	11,70	14,04
32	1 1/4	38	1	1	4932464682	4058546226275	11,70	14,04
35	1 3/8	38	1	1	4932464683	4058546226282	11,70	14,04
38	1 1/2	38	1	1	4932464684	4058546226299	12,14	14,57
40	1 9/16	38	1	1	4932464685	4058546226305	12,14	14,57
43	1 11/16	38	1	1	4932464686	4058546226312	12,14	14,57
44	1 3/4	38	1	1	4932464687	4058546226329	12,14	14,57
48	1 7/8	38	1	1	4932464688	4058546226336	14,00	16,80
51	2	38	1	1	4932464689	4058546226343	14,82	17,78
54	2 1/8	38	1	1	4932464690	4058546226350	14,82	17,78
56	4/6	38	1	1	4932464691	4058546226367	14,82	17,78
57	2 1/4	38	1	1	4932464692	4058546226374	14,82	17,78
60	2 3/8	38	1	1	4932464693	4058546226381	14,82	17,78
64	2 1/2	38	1	1	4932464694	4058546226398	16,86	20,23
65	2 9/16	38	1	1	4932464695	4058546226404	16,86	20,23
67	2 5/8	38	1	1	4932464696	4058546226411	16,86	20,23
68	2 11/16	38	1	1	4932464697	4058546226428	16,86	20,23
70	2 3/4	38	1	1	4932464698	4058546226435	16,86	20,23
73	2 7/8	38	1	1	4932464699	4058546226442	16,86	20,23
76	3	38	1	1	4932464700	4058546226459	18,31	21,97
79	3 1/8	38	1	1	4932464701	4058546226466	18,31	21,97
83	3 1/4	38	1	1	4932464702	4058546226473	21,47	25,76
89	3 1/2	38	1	1	4932464703	4058546226480	21,47	25,76
92	3 5/8	38	1	1	4932464704	4058546226497	23,33	28,00
98	3 7/8	38	1	1	4932464705	4058546226503	23,33	28,00
102	4	38	1	1	4932464706	4058546226510	27,92	33,5
105	4 1/8	38	1	1	4932464707	4058546226527	29,48	35,38
114	4 1/2	38	1	1	4932464708	4058546226534	32,60	39,12
121	4 3/4	38	1	1	4932464709	4058546226541	35,70	42,84
127	5	38	1	1	4932464710	4058546226558	39,59	47,51
152	6	38	1	1	4932464711	4058546226565	53,27	63,92



Coffret scies cloches bi-métal Contractor

Denture variable (4/6 TPI) pour des coupes plus rapides et plus de polyvalence
 Denture bi-métal pour une meilleure durabilité et une résistance accrue à l'usure.
 Pour usage universel: acier, métaux non ferreux, bois, placoplâtre, plastiques.

Designation	Conditionné par	Quantité minimum	Réf	Code EAN	Prix tarif HT €	Prix tarif TTC €
Coffret scies cloches bi-métal Contractor 10pc						
① 6 scies cloches: Ø 25, 32, 40, 54, 68, 76 mm. Arbre pour Ø 14 à 30 mm. Arbre pour Ø 32 à 152 mm. 2 forêts pilote, 1 clé allen	10	1	4932464719	4058546226640	107,68	129,22
Coffret scie cloches bi-métal Contractor 14pc						
② 10 scies cloches: Ø 19, 22, 25, 29, 32, 35, 38, 44, 51, 57 mm. Arbre pour Ø 14 - 30 mm. Arbre pour Ø 32 - 152 mm. 2 forêts pilotes. 1 clé allen	14	1	4932464720	4058546226657	149,56	179,47



Accessoires scies cloches Hole Dozer™

Designation	Scie cloche Ø mm	Emmanchement Ø mm	Filetage	Conditionné par	Quantité minimum	Réf	Code EAN	Prix tarif HT €	Prix tarif TTC €
① Arbre	Ø 14-30 mm	9,5 mm Hex	1/2" x 20	1	1	4932479465	4058546372590	14,82	17,78
② Arbre	Ø 32-210 mm	9,5 mm Hex	5/8" x 18	1	1	4932479466	4058546372606	24,44	29,33
③ Arbre	Ø 32-210 mm	11 mm Hex	5/8" x 18	1	1	4932479467	4058546372613	29,62	35,54
④ Arbre SDS-Plus / Scie cloche	Ø 14-30 mm	SDS-Plus	1/2" x 20	1	1	4932471694	4058546295936	32,31	38,77
⑤ Arbre SDS-Plus / Scie cloche	Ø 32-210 mm	SDS-Plus	5/8" x 18	1	1	4932471695	4058546295943	38,29	45,95
⑥ Rallonge - 300 mm de long	-	9,5 mm Hex	-	1	1	4932479470	4058546372644	34,06	40,87
Rallonge de 300 mm de long	-	7/16" Hex	-	1	1	4932479494	4058546372880	28,28	33,94
⑦ Foret pilote HSS-Ground Ø 6 mm x 89 mm de longueur. S'adapte à tous les porte-outils				1	1	4932479468	4058546372620	5,93	7,12
Foret pilote long HSS-Ground Ø 6 mm x 100 mm de longueur. S'adapte à tous les porte-outils.				1	1	4932479469	4058546372637	6,29	7,55
⑧ Foret pilote HSS-Cobalt Ø 6 mm x 89 mm de longueur. S'adapte à tous les porte-outils				1	1	49567100	045242612093	4,01	4,81
⑨ Clé Allen 1/8" pour tous les arbres.				1	1	49960060	045242221455	Non disponible	Non disponible
⑩ Vis pour arbre				1	1	06832712	4002395874354	14,82	17,78



Scie cloche ajustable

Idéale pour les tuyaux de climatisation, ventilateurs, plafonniers lumineux, haut-parleurs encastrés dans le plafond

100 % d'extraction de poussières lors d'un forage.

Diamètre ajustable de 51 mm à 178 mm.

Marquage au laser de Ø 51 à 178 mm.

A utiliser sur du placoplâtre (25 mm max) et les dalles de plafond. Non conçu pour les supports en bois.



Designation	Conditionné par	Quantité minimum	Réf	Code EAN	Prix tarif HT €	Prix tarif TTC €
Scie cloche ajustable						
① Foret pilote, 2 lames, une clef allen et un extracteur de poussières.	5	1	49560260	045242350261	64,49	77,39
② Arbre QL 1/4" Hex de longueur 75 mm.	1	1	4932479553	4058546373474	13,22	15,86
Lame de rechange et foret pilote.						
③ Foret pilote, 2 lames et une clef allen hexagonale.	4	1	49560290	045242346370	20,93	25,12



Scies Cloches Hole Dozer: Tableau des vitesses par diamètre et matériaux

Ø (mm)	Ø (inch)	Metal	Fonte	Acier	Non ferrous metal	Aluminium	Bois	MDF
14	9/16	580	400	300	790	900	1500	750
16	5/8	550	365	275	730	825	1500	750
17	11/16	500	330	250	665	750	1500	750
19	3/4	460	300	230	600	690	1500	750
20	25/32	425	280	210	560	635	1500	750
21	13/16	425	280	210	560	635	1500	750
22	7/8	390	260	195	520	585	1500	750
23	29/32	370	250	185	500	550	1500	750
25	1	350	235	175	470	525	1500	750
27	1 1/16	325	215	160	435	480	1400	700
29	1 1/8	300	200	150	400	450	1400	700
30	1 3/16	285	190	145	380	425	1400	700
32	1 1/4	275	180	140	380	410	1400	700
33	1 5/16	260	175	135	345	390	1400	700
35	1 3/8	250	165	125	330	375	1400	700
37	1 7/16	240	160	120	315	360	1400	700
38	1 1/2	230	150	115	300	345	1400	700
40	1 9/16	220	145	110	290	330	1200	600
41	1 5/8	210	140	105	280	315	1200	600
43	1 11/16	205	135	100	270	305	1200	600
44	1 3/4	195	130	95	260	295	1200	600
46	1 13/16	190	125	95	250	285	1200	600
48	1 7/8	180	120	90	240	270	1200	600
50	1 31/32	175	120	85	230	260	1200	600
51	2	170	115	85	230	255	1200	600
52	2 1/16	165	110	80	220	245	1200	600
54	2 1/8	150	100	75	200	225	1000	500
56	4/6	145	100	75	195	225	1000	500
57	2 1/4	145	100	75	195	225	1000	500
59	2 5/16	145	100	75	195	225	1000	500
60	2 3/8	140	95	70	190	220	1000	500
63	2 31/64	135	90	65	180	205	900	450
64	2 1/2	135	90	65	180	205	900	450
65	2 9/16	130	85	65	175	200	800	400
68	2 11/16	125	80	60	160	185	800	400
73	2 7/8	120	80	60	160	180	800	400
76	3	115	75	55	150	170	700	350
79	3 1/8	110	70	55	140	165	700	350
83	3 1/4	105	50	40	140	155	700	350
86	3 3/8	100	45	30	130	150	500	250
89	3 1/2	95	45	30	130	145	500	250
92	3 5/8	95	60	45	120	140	500	250
95	3 3/4	90	60	45	120	135	500	250
98	3 7/8	90	60	45	120	135	500	250
102	4	85	55	40	110	130	400	200
105	4 1/8	80	55	40	110	120	400	200
111	4 3/8	80	50	40	100	120	300	150
114	4 1/2	75	50	35	100	105	300	150
121	4 3/4	75	50	35	95	95	300	150
127	5	65	45	30	90	90	200	100
133	5 1/4	60	40	25	85	85	200	100
140	5 1/2	60	40	25	85	85	200	100
146	5 3/4	55	35	25	75	75	200	100
152	6	55	35	25	75	75	200	100
160	6 5/16	50	30	25	60	60	150	75
168	6 3/8	50	30	25	55	55	150	75
177	6 31/32	45	25	25	55	55	150	75
200	7 7/8	40	25	25	50	50	100	50
210	8 9/32	40	20	25	50	50	100	50
	-	Huile de coupe	Sec	Huile de coupe	Huile de coupe	Térébenthine	Sec	Sec



La vitesse détruit!

Travailler à des vitesses plus élevées que celles recommandées va accélérer l'usure et réduire la durée de vie de la scie cloche. La qualité de coupe sera elle aussi altérée et de qualité médiocre.



Pression:

L'effort de pression exercé est déterminé par le matériau et les conditions de travail.

Appliquer une pression idéale pour faciliter l'évacuation des copeaux.

Réduire la pression quand la scie cloche devient trop chaude ou si les dents commencent à se coincer dans le matériau.

Une pression insuffisante va émousser prématurément l'affûtage des dents mais une trop grande pression peut entièrement détruire les dents.



Lubrifiant de refroidissement:

L'utilisation d'un lubrifiant approprié préserve l'affûtage et prolonge jusqu'à 5 fois plus longtemps la durée de vie des scies cloches:

- Refroidit la scie et la pièce à usiner.
- Réduit l'échauffement et les frottements.
- Améliore l'évacuation des copeaux.

Scies Cloches TCT

La technologie des dents en carbure offre les meilleures performances, la plus grande vitesse et une durée de vie 10 fois supérieure à celle des scies cloches bi-métal standard. Les dents peuvent également être réaffûtées.

Profondeur de coupe extra profonde de 25 mm pour le perçage dans les tôles et les tuyaux.

La conception de la scie à trous en une seule pièce solide réduit les oscillations et les vibrations pour un perçage précis. L'arrêt de sécurité empêche le surperçage pour une meilleure sécurité.

Le ressort d'éjection permet d'éjecter la balle, d'éviter les blocages et de gagner du temps.

Avec réception de la tige à 3 plats pour éviter que la scie ne glisse dans le mandrin et pour assurer une transmission maximale du couple. Diamètres 16-76 mm avec 10 mm et >80 mm avec 13 mm de réception de la tige à 3 plats.

Foret pilote et ressort remplaçables.

Utilisez un lubrifiant réfrigérant pour prolonger la durée de vie de la scie à trous. Pour les métaux, utilisez de l'huile de coupe, pour l'aluminium de la térébenthine, pour les plastiques de l'eau et pour la fonte un foret sec.

Conçu pour percer dans l'acier (<1200N/mm²) jusqu'à 4 mm, acier inoxydable jusqu'à 2 mm, l'aluminium, le zinc, la fonte, le cuivre, le fibre de verre et le PVC

Ø (mm)	Profondeur de coupe (mm)	Conditionné par	Quantité minimum	Réf	Code EAN	Prix tarif HT €	Prix tarif TTC €
16	25	1	1	4932479033	4058546363239	35,89	43,07
18	25	1	1	4932479034	4058546368289	35,89	43,07
19	25	1	1	4932479035	4058546368296	35,89	43,07
20	25	1	1	4932479036	4058546368302	35,89	43,07
22	25	1	1	4932479037	4058546368319	40,68	48,82
24	25	1	1	4932479038	4058546368326	40,68	48,82
25	25	1	1	4932479039	4058546368333	41,88	50,26
29	25	1	1	4932479040	4058546368340	44,27	53,12
30	25	1	1	4932479041	4058546368357	44,27	53,12
32	25	1	1	4932479042	4058546368364	46,67	56,00
35	25	1	1	4932479043	4058546368371	46,67	56,00
38	25	1	1	4932479044	4058546368388	49,06	58,87
40	25	1	1	4932479045	4058546368395	52,64	63,17
44	25	1	1	4932479046	4058546368401	58,63	70,36
45	25	1	1	4932479047	4058546368418	65,81	78,97
50	25	1	1	4932479048	4058546368425	70,59	84,71
51	25	1	1	4932479049	4058546368432	75,38	90,46
54	25	1	1	4932479050	4058546368449	77,77	93,32
60	25	1	1	4932479051	4058546368456	83,75	100,50
64	25	1	1	4932479052	4058546368463	89,74	107,69
70	25	1	1	4932479053	4058546368470	99,31	119,17
76	25	1	1	4932479054	4058546368487	110,07	132,08
80	25	1	1	4932479055	4058546368494	116,06	139,27
85	25	1	1	4932479056	4058546368500	122,03	146,44
102	25	1	1	4932479057	4058546368517	154,34	185,21
Set de 4 scies cloches TCT		4	1	4932479058	4058546368524	167,50	201,00
4 scies cloches T.C.T. : Ø16, 20, 25, 32 mm. 1/8" clé allen							
Mèche pilote (Ø x 76mm) y compris le ressort pour les scies cloches T.C.T.		1	1	4932479059	4058546368531	9,57	11,48
Ressorts pour scie cloche TCT		3	1	4932479060	4058546368548	3,59	4,31
Vis M6 pour scie cloche TCT		3	1	4932479061	4058546368555	1,80	2,16

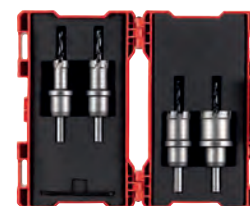

Scie cloche Ø mm	Vitesse - Tours par minute	
	Acier <800N / mm ²	Acier inox/ Acier <1200N/mm ²
16	995	696
20	796	557
25	637	446
30	531	371
35	455	318
40	398	279
45	354	248
50	318	223
55	289	203
60	265	186
65	245	171
70	227	159
75	212	149
80	199	139
85	187	131
90	177	124
95	168	117
100	159	111

Scie cloche Multi Matériaux BIG HAWG[™]

Les scies cloches multi-matériaux BIG HAWG sont idéales pour les électriciens, les charpentiers, les installateurs de cuisines et tous les professionnels du chauffage, de la ventilation et de la plomberie.

Conçu pour une utilisation dans une grande variété de matériaux:

Briques * - convient à la fois aux briques pleines et aux briques creuses

Blocs de béton aérés *, blocs d'agréats légers et parpaings.

Blocs de construction à base de calcaire et de grès de densité molle jusqu'à une dureté de 30 N / mm².

Bois tendres, panneaux de particules, contreplaqués, panneaux de fibres à densité moyenne (MDF).

Plastiques et panneaux plastifiés (Contiboard).

Plaque de plâtre / gypse

* Ne convient pas aux matériaux durs tels que béton, granit, blocs de chaux / grès de densité moyenne à dure, pierre naturelle et brique dure ayant une dureté supérieure à 30 N / mm².



Ø (mm)	Profondeur de coupe (mm)	Nombre de dents	Conditionné par	Quantité minimum	Réf	Code EAN	Prix tarif HT €	Prix tarif TTC €
25	60	2	1	1	4932464921	4058546228668	17,95	21,54
30	60	2	1	1	4932464922	4058546228675	19,14	22,97
35	60	2	1	1	4932464923	4058546228682	20,34	24,41
44	60	2	1	1	4932464924	4058546228699	21,54	25,85
51	60	3	1	1	4932464925	4058546228705	22,74	27,29
54	60	3	1	1	4932464926	4058546228712	23,93	28,72
57	60	3	1	1	4932464927	4058546228729	23,93	28,72
65	60	3	1	1	4932464928	4058546228736	25,13	30,16
68	60	3	1	1	4932464929	4058546228743	26,32	31,58
70	60	3	1	1	4932464930	4058546228750	27,52	33,02
76	60	3	1	1	4932464931	4058546228767	29,92	35,9
82	60	3	1	1	4932464932	4058546228774	32,31	38,77
92	60	3	1	1	4932464933	4058546228781	33,50	40,20
102	60	3	1	1	4932464934	4058546228798	38,29	45,95
108	60	3	1	1	4932464935	4058546228804	39,49	47,39
117	60	3	1	1	4932464936	4058546228811	50,25	60,30
133	60	3	1	1	4932464937	4058546228828	58,63	70,36
159	60	3	1	1	4932464938	4058546228835	69,39	83,27



Coffret de scies cloches multi matériaux BIG HAWG

Designation	Conditionné par	Quantité minimum	Réf	Code EAN	Prix tarif HT €	Prix tarif TTC €
Coffret de scies cloches BIG HAWG TCT 10 pcs						
Scies cloches multi-matériaux BIG HAWG [™] : 35, 44, 57, 68, 76 mm. 1 arbre avec forêt pilote. 2 forêts pilote. 1 outil d'affûtage diamant. 1 clé allen	10	1	4932464939	4058546228842	166,31	199,57



Accessoires BIG HAWG[™]

Designation	Conditionné par	Quantité minimum	Réf	Code EAN	Prix tarif HT €	Prix tarif TTC €
① forêt pilote pour scie cloche BIGHAWG TCT	1	1	4932464940	4058546228859	5,99	7,19
② Arbre + forêt pilote BIGHAWG TCT	1	1	4932464941	4058546228866	14,36	17,23
③ Forêt pilote à tête plate 3/8" - Pour le bois seulement	1	1	48271401	045242121397	2,80	3,36



Scies Cloches HCS - PVC

Géométrie optimisée des dents (4 TPI) pour des coupes propres dans les matériaux tendres.
Pour une utilisation dans le plastique ou les cloisons en plâtre.

Ø (mm)	Profondeur de coupe (mm)	Conditionné par	Quantité minimum	Réf	Code EAN	Prix tarif HT €	Prix tarif TTC €
121	96	1	1	4932472076	4058546324728	111,27	133,52
127	96	1	1	4932472077	4058546324735	118,45	142,14
133	96	1	1	4932472078	4058546324742	143,57	172,28
138	96	1	1	4932472079	4058546324759	157,93	189,52
150	96	1	1	4932472080	4058546324766	162,71	195,25
168	96	1	1	4932472081	4058546324773	166,31	199,57
172	96	1	1	4932472082	4058546324780	169,89	203,87
177	96	1	1	4932472083	4058546324797	177,07	212,48
186	96	1	1	4932472084	4058546324803	208,18	249,82
210	96	1	1	4932472085	4058546324810	212,96	255,55
212	96	1	1	4932472086	4058546324827	215,36	258,43
226	96	1	1	4932472087	4058546324834	221,34	265,61



Système d'accessoires - Scie cloche

Système d'accessoire à utiliser avec les scies cloches HCS

- 1- Arbre avec forêt centreur
- 2- Forêt centreur

Designation	Conditionné par	Quantité minimum	Réf	Code EAN	Prix tarif HT €	Prix tarif TTC €
① Arbre de scie cloche HCS avec forêt centreur	1	1	4932472088	4058546324841	17,95	21,54
② Forêt centreur pour scie cloche Ø6 et 150 mm de longueur.	1	1	4932472089	4058546324858	8,38	10,06



SCIES CLOCHES POUR OUTILS À CHOCS



Optimiser pour les outils à chocs sans fil



- ① Couronne amincie
 - 8 TPI (dents par pouce) = trou plus régulier et sans bavures
 - épaisseur 0,60 mm = moins de résistance aux frottements
- ② Optimisée pour le perçage des métaux minces
- ③ Bi-métal à 8% Cobalt pour la résistance à l'usure et une durée de vie supérieure
- ④ Ressort d'éjection automatique des rondelles de coupe
- ⑤ Arrêt de sécurité pour empêcher de passer au travers du matériau
- ⑥ Queue HEX 6 pans 1/4" pour les outils à chocs

Utilisation

Acier : 2,00 mm (max)

Aluminium et inox : 1,50 mm (max)

Scies cloches Shockwave

	Ø (mm)	Conditionné par	Quantité minimum	Réf	Code EAN	Prix tarif HT €	Prix tarif TTC €
	19	1	1	49569805	045242321094	23,75	28,50
	22	1	1	49569810	045242321100	23,75	28,50
	25	1	1	49569815	045242321117	23,75	28,50
①	29	1	1	49569820	045242321124	23,75	28,50
	32	1	1	49569825	045242321131	23,75	28,50
	35	1	1	49569830	045242321148	23,75	28,50
	38	1	1	49569835	045242321155	23,75	28,50
②	Set 3 scies cloche Shockwave impact		3	49224800	045242321162	62,69	75,23
	Ø 22 / 29 / 35 mm.						
		Ressort éjection avec vis	1	4932430466	4002395381272	0,74	0,89
		Foret pilote avec arbre	1	4932430477	4002395381388	8,68	10,42



DOMAINES D'APPLICATION

TUILES CÉRAMIQUE

- Tous les types durs et souples : Porcelaine/ Grès/ Granite/ Carrieres/ Terrazzo/ Pierre artificielle/ Terracota/ Agglomere/ Vitriifié

FONTE

FIBRE DE VERRE/ GRP

- (Verre en plastique renforcé)/ perspex

UTILISATION:

1. Les scies cloches et forets DIAMOND MAX™ s'adaptent directement sur la meuleuse d'angle grâce à son filetage M14. Bloquez l'arbre de la meuleuse, vissez directement la cloche dessus et serrez avec une clé. Pour une utilisation avec une polisseuse, utilisez l'adaptateur 4932472090
2. Si le matériau n'est pas maintenu sur un mur ou un plancher, le maintenir en place à l'aide d'une pince
3. Mettez la meuleuse d'angle à pleine vitesse. Approchez lentement du matériau avec la scie cloche à un angle de 20-30° avec une légère pression pour éviter le patinage sur le carreau.
4. Appliquez une légère pression et un mouvement circulaire pendant la coupe pour maximiser la durée de vie de l'outil.
5. Pour couper des matériaux d'une épaisseur supérieure à 10mm, retirez la cloche toutes les 5 secondes et laissez-la tourner dans l'air afin de la refroidir et ainsi optimiser la durée de vie et la vitesse de coupe.

M14 DIAMOND MAX™ - FORETS ET SCIES CLOCHES À SEC



Les scies cloches à tête diamantée ont été spécialement développées pour les professionnels qui ont besoin de percer dans des matériaux extrêmement durs tel que la porcelaine/grès/carrière, la fonte ou la fibre de verre où il est de plus en plus difficile de travailler avec des forets conventionnels.

Refroidissement : un flux continu d'eau n'est pas nécessaire pour le refroidissement, trempez-les avant de commencer puis versez quelques gouttes toutes les 5 secondes pour une utilisation optimale.

Trous propres : Perce des trous propres et précis sans aucune égratignure sur la paroi.

Pour une meilleure durée de vie, nous utilisons des diamants de haute qualité pour des coupes rapides, des matrices de soudures brasées supérieures et plus durables.

Éjection facile des bouchons : fentes d'éjection de bouchon sur les plus grandes tailles pour un meilleur effet de levier lors du retrait de matériaux.

M14 DIAMOND MAX™ - Forêts et scies cloches à sec

Ø (mm)	Réception	Conditionné par	Quantité minimum	Réf	Code EAN	Prix tarif HT €	Prix tarif TTC €
5	M14	1	1	4932471758	4058546296575	22,62	27,14
6	M14	1	1	4932471759	4058546296582	23,81	28,57
8	M14	1	1	4932471760	4058546296599	26,20	31,44
10	M14	1	1	4932471761	4058546296605	27,39	32,87
12	M14	1	1	4932471762	4058546296612	29,77	35,72
14	M14	1	1	4932471763	4058546296629	30,96	37,15
16	M14	1	1	4932471764	4058546296636	32,15	38,58
18	M14	1	1	4932478276	4058546344535	33,34	40,01
20	M14	1	1	4932478277	4058546344542	34,53	41,43
25	M14	1	1	4932478278	4058546344559	38,10	45,72
32	M14	1	1	4932478279	4058546344566	41,67	50,00
35	M14	1	1	4932478280	4058546344573	42,87	51,44
40	M14	1	1	4932478281	4058546344580	45,25	54,30
44	M14	1	1	4932478282	4058546344597	46,44	55,73
51	M14	1	1	4932478283	4058546344603	48,82	58,58
55	M14	1	1	4932478284	4058546344610	51,20	61,44
68	M14	1	1	4932478285	4058546344627	57,15	68,58
75	M14	1	1	4932478286	4058546344634	59,53	71,44
102	M14	1	1	4932478287	4058546344641	70,25	84,30
Set de 4 scies cloches DIAMOND MAX™							
①		4	1	4932471863	4058546297626	118,47	142,16
Ø 6, 8, 10, 14 mm							



Designation	Réception	Emmanchement Ø mm	Conditionné par	Quantité minimum	Réf	Code EAN	Prix tarif HT €	Prix tarif TTC €
② Adaptateur pour utiliser les scies cloches sur les meuleuses.	M9 x 0.75	M14	1	1	4932472090	4058546324865	11,79	14,15
③ Adaptateur forets diamants M14 pour les meuleuses MILWAUKEE	M16 x 1.0	M14	1	1	4932472265	4058546339111	13,69	16,43



Fraise diamant M14

Pour modeler, meuler dans de nombreux matériaux: la porcelaine, le granite, la pierre naturelle, le marbre, la brique vitrifiée, les tuiles de toit et le béton

Applicaton de chanfreinage dans divers matériaux

Pour élargir différents trous

Reception M14 pour adaptation directe sur meuleuse

durée de vie: pour maximiser la durée de vie, nous utilisons un diamant de haute qualité pour des travaux rapides et une brasure de meilleure qualité

Designation	Ø (mm)	Longueur utile mm	Conditionné par	Quantité minimum	Réf	Code EAN	Prix tarif HT €	Prix tarif TTC €
Fraise diamant M14	20	35	1	1	4932479078	4058546368722	58,28	69,94



Disque diamant à surfer M14

Idéal pour tous types de travaux de réparation dans les espaces confinés

Pour retirer ou niveler des tuiles

Pour meuler différents matériaux: le granite, la pierre, la tuile porcelaine, la tuile céramique, le béton

Reception M14 pour aller directement sur une meuleuse

durée de vie: pour maximiser la durée de vie, nous utilisons un diamant de haute qualité pour des travaux rapides et une brasure de meilleure qualité

Designation	Ø (mm)	Epaisseur de coupe (mm)	Hauteur de segment (mm)	Conditionné par	Quantité minimum	Réf	Code EAN	Prix tarif HT €	Prix tarif TTC €
Meule diamantée M14	50	27	2	1	1	4932479079	4058546368739	56,10	67,32





COMMENT L'UTILISER SUR UNE MEULEUSE D'ANGLE :

1. Vissez l'adaptateur de meuleuse M14™ à la scie trépan et serrez avec une clé. Puis appliquez le verrouillage sur la meuleuse d'angle et ajoutez l'adaptateur directement sur la broche, serrez fermement avec une clé.
2. Si les matériaux ne sont pas maintenus sur un mur ou un plancher, il faut s'assurer qu'elle est bien maintenue en place par une pince.
3. Trempez la scie trépan dans l'eau
4. Mettez la meuleuse d'angle à pleine vitesse. Approchez lentement du matériau avec la scie trépan à un angle de 20-30° avec une légère pression pour éviter le patinage sur le carreau.
5. Toutes les 5 secondes, trempez la scie trépan dans l'eau.
6. Appliquez une légère pression et un mouvement circulaire pendant la coupe pour maximiser la durée de vie de l'outil.

DOMAINES D'APPLICATION

TUILES CÉRAMIQUE



- Tous les types durs et souples : Porcelaine/ Grès/ Granite/ Carrieres/ Terrazzo/ Pierre artificielle/ Terracota/ Agglomere/ Vitriifié

FONTE



FIBRE DE VERRE / GRP



- (Verre en plastique renforcé)/ perspex

DIAMOND MAX™ FORET 1/4" À EAU / À SEC



Spécialement conçue pour les professionnels qui ont besoin de forer dans des matériaux extrêmement durs tels que la porcelaine / grès / carrière, les matériaux en fer ou en fibre de verre, où il est plus difficile de percer avec les scies trépan classiques. Eau : Ces scies trépan nécessitent un approvisionnement limité en eau contrairement aux forets diamant classiques qui nécessitent un débit d'eau continu. Il suffit de tremper la mèche dans l'eau au début de

chaque trou à percer durant 5 secondes.

Trous propres : Les perceuses forment des trous nets et précis.

Durée de vie : pour une meilleure durée de vie et durabilité, nous utilisons un diamant de haute qualité pour une coupe rapide.

DIAMOND MAX™ - Forets 1/4" à eau/à sec

Ø (mm)	Réception	Conditionné par	Quantité minimum	Réf	Code EAN	Prix tarif HT €	Prix tarif TTC €
① 5	1/4" Hex	1	1	49560503	045242223732	23,63	28,36
6	1/4" Hex	1	1	49560505	045242223749	24,72	29,66
8	1/4" Hex	1	1	49560507	045242223756	25,60	30,72
10	1/4" Hex	1	1	49560509	045242223763	29,64	35,57
12	1/4" Hex	1	1	49560511	045242223770	31,24	37,49
15	1/4" Hex	1	1	49560513	045242223787	28,86	34,63
20	1/4" Hex	1	1	49560515	045242223794	30,84	37,01
25	1/4" Hex	1	1	49560517	045242223800	32,74	39,29

Set de forêt DIAMOND PLUS™ (3 pièces)

Ø 6, 8, 10 mm

Ø (mm)	Réception	Conditionné par	Quantité minimum	Réf	Code EAN	Prix tarif HT €	Prix tarif TTC €
3		3	1	4932471771	4058546296704	58,34	70,01



Ø (mm)	Réception	Conditionné par	Quantité minimum	Réf	Code EAN	Prix tarif HT €	Prix tarif TTC €
22	1/2" x 20	1	1	49565605	045242308439	41,41	49,69
29	1/2" x 20	1	1	49565615	045242308446	48,43	58,12
32	5/8" x 18	1	1	49565620	045242308453	48,82	58,58
35	5/8" x 18	1	1	49565625	045242308460	52,49	62,99
② 38	5/8" x 18	1	1	49565630	045242308477	60,36	72,43
44	5/8" x 18	1	1	49565640	045242308491	67,65	81,18
51	5/8" x 18	1	1	49565645	045242308507	77,40	92,88
64	5/8" x 18	1	1	49565660	045242308521	51,36	61,63
68	5/8" x 18	1	1	49565664	045242337835	96,56	115,87



Designation	Scie cloche Ø mm	Emmanchement Ø mm	Filetage	Conditionné par	Quantité minimum	Réf	Code EAN	Prix tarif HT €	Prix tarif TTC €
Arbre	Ø 14-30 mm	9.5 mm Hex	1/2" x 20	1	1	4932479465	045242200177	14,82	17,78
Arbre	Ø 32-210 mm	9.5 mm Hex	5/8" x 18	1	1	4932479466	045242225798	24,44	29,33
Adaptateur meuleuse	Ø 22-29mm	M14	1/2" x 20	1	1	4932430464	4002395381258	20,34	24,41
Adaptateur meuleuse	Ø 32-68mm	M14	5/8" x 18	1	1	4932430465	4002395381265	20,34	24,41

Système de refroidissement à eau professionnel

L'approvisionnement constant en eau augmente la durée de vie du foret.

Système d'alimentation en eau avec un régulateur pour contrôler l'écoulement de l'eau.

Un guide de perçage est fourni. Un forage sécurisé dans le matériau sans glisser autour et endommager la surface.

Fixation et enlèvement facile.



Designation	Conditionné par	Quantité minimum	Réf	Code EAN	Prix tarif HT €	Prix tarif TTC €
Guide de perçage à ventouse. Pour foret / scies cloches diam 19/68 mm.	1	1	4932352332	4002395369911	61,32	73,58

Couronnes diamant à eau

- ① Filetage standard 1/2" G
- ② Filetage standard 1 1/4"
- ③ Segments soudés au laser pour des performances de premier plan
- ③ Segments de 10 mm de haut pour la durée de vie



THIN KERF Couronnes diamant à eau

Optimisé pour des outils sans fils.

Optimisé pour les carotteuse diamant jusqu'à 2200W.

Soudure laser de 10mm pour une durabilité supérieure.

Réception standard 1/2" G pour les petits diamètres & 1 1/4" UNC pour les plus gros diamètres



Ø (mm)	Designation	DD3 152	MXF DCD 150	Filetage couronne	Longueur utile mm B	Longueur Totale mm A	Conditionné par	Quantité minimum	Réf	Code EAN	Prix tarif HT €	Prix tarif TTC €
12	WCHP-TK 12 mm	✓	✓	1/2" G	200	270	1	1	4932472167	4058546325633	94,06	112,87
14	WCHP-TK 14 mm	✓	✓	1/2" G	300	370	1	1	4932472168	4058546325640	95,26	114,31
16	WCHP-TK 16 mm	✓	✓	1/2" G	300	370	1	1	4932472169	4058546325657	95,26	114,31
18	WCHP-TK 18 mm	✓	✓	1/2" G	300	370	1	1	4932472170	4058546325664	97,64	117,17
20	WCHP-TK 20 mm	✓	✓	1/2" G	300	370	1	1	4932472171	4058546325671	100,02	120,02
22	WCHP-TK 22 mm	✓	✓	1/2" G	300	370	1	1	4932472172	4058546325688	102,40	122,88
24	WCHP-TK 24 mm	✓	✓	1/2" G	300	370	1	1	4932472173	4058546325695	103,59	124,31
25	WCHP-TK 25 mm	✓	✓	1/2" G	300	370	1	1	4932472174	4058546325701	105,97	127,16
28	WCHP-TK 28 mm	✓	✓	1/2" G	300	370	1	1	4932472175	4058546325718	109,54	131,45
30	WCHP-TK 30 mm	✓	✓	1/2" G	300	370	1	1	4932472176	4058546325725	113,12	135,75
32	WCHP-TK 32 mm	✓	✓	1/2" G	300	370	1	1	4932472177	4058546325732	125,02	150,02
35	WCHP-TK 35 mm	✓	✓	1/2" G	300	370	1	1	4932472178	4058546325749	136,93	164,32
40	WCHP-TK 40 mm	✓	✓	1/2" G	300	370	1	1	4932472180	4058546325763	208,37	250,04
46	WCHP-TK 46 mm	✓	✓	1 1/4" UNC	450	525	1	1	4932478953	4058546362355	131,66	157,99
51	WCHP-TK 51 mm	✓	✓	1 1/4" UNC	450	525	1	1	4932472184	4058546325800	141,69	170,03
56	WCHP-TK 56 mm	✓	✓	1 1/4" UNC	450	525	1	1	4932472185	4058546325817	142,88	171,46
61	WCHP-TK 61 mm	✓	✓	1 1/4" UNC	450	525	1	1	4932472186	4058546325824	142,88	171,46
66	WCHP-TK 66 mm	✓	✓	1 1/4" UNC	450	525	1	1	4932472187	4058546325831	148,84	178,61
68	WCHP-TK 68 mm	✓	✓	1 1/4" UNC	450	525	1	1	4932478954	4058546362362	156,85	188,22
71	WCHP-TK 71 mm	✓	✓	1 1/4" UNC	450	525	1	1	4932472188	4058546325848	164,32	195,17
76	WCHP-TK 76 mm	✓	✓	1 1/4" UNC	450	525	1	1	4932472189	4058546325855	180,99	217,19
81	WCHP-TK 81 mm	✓	✓	1 1/4" UNC	450	525	1	1	4932472190	4058546325862	189,32	227,18
86	WCHP-TK 86 mm	✓	✓	1 1/4" UNC	450	525	1	1	4932472191	4058546325879	201,23	241,48
91	WCHP-TK 91 mm	✓	✓	1 1/4" UNC	450	525	1	1	4932472192	4058546325886	204,80	245,76
101	WCHP-TK 101 mm	✓	✓	1 1/4" UNC	450	525	1	1	4932472193	4058546325893	213,13	255,76
105	WCHP-TK 105 mm	✓	✓	1 1/4" UNC	450	525	1	1	4932472194	4058546325909	260,76	312,91
111	WCHP-TK 111 mm	✓	✓	1 1/4" UNC	450	525	1	1	4932472195	4058546325916	267,91	321,49
121	WCHP-TK 121 mm	✓	✓	1 1/4" UNC	450	525	1	1	4932472196	4058546325923	272,67	327,20
126	WCHP-TK 126 mm	✓	✓	1 1/4" UNC	450	525	1	1	4932478955	4058546362379	265,62	318,74
130	WCHP-TK 130 mm	✓	✓	1 1/4" UNC	450	525	1	1	4932472197	4058546325930	279,81	335,77
140	WCHP-TK 140 mm	✓	✓	1 1/4" UNC	450	525	1	1	4932472198	4058546325947	284,58	341,50
150	WCHP-TK 150 mm	✓	✓	1 1/4" UNC	450	525	1	1	4932472199	4058546325954	291,72	350,06



Couronnes diamant à eau

Ø (mm)	Designation	DD3 152	DCM2 250C & DCM2 350C	Filetage couronne	Longueur utile mm B	Longueur Totale mm A	Conditionné par	Quantité minimum	Réf	Code EAN	Prix tarif HT €	Prix tarif TTC €
52	WCHP 52	✓	1 ¼" UNC	450	525	1	1	4932399707	4002395363582	158,57	190,28	
62	WCHP 62	✓	1 ¼" UNC	450	525	1	1	4932399708	4002395363599	174,06	208,87	
72	WCHP 72	✓	1 ¼" UNC	450	525	1	1	4932399709	4002395363605	188,37	226,04	
82	WCHP 82	✓	1 ¼" UNC	450	525	1	1	4932399710	4002395363612	218,17	261,8	
92	WCHP 92	✓	1 ¼" UNC	450	525	1	1	4932399711	4002395363629	245,59	294,71	
102	WCHP 102	✓	1 ¼" UNC	450	525	1	1	4932399712	4002395363636	265,86	319,03	
112	WCHP 112	✓	1 ¼" UNC	450	525	1	1	4932399713	4002395363643	277,78	333,34	
122	WCHP 122	✓	1 ¼" UNC	450	525	1	1	4932399714	4002395363650	315,92	379,1	
132	WCHP 132	✓	1 ¼" UNC	450	525	1	1	4932399715	4002395363667	333,81	400,57	
152	WCHP 152	✓	1 ¼" UNC	450	525	1	1	4932399716	4002395363674	396,99	476,39	
162	WCHP 162	✓	1 ¼" UNC	450	525	1	1	4932399717	4002395363681	464,94	557,93	
172	WCHP 172	✓	1 ¼" UNC	450	525	1	1	4932352052	4002395367092	484,59	581,51	
182	WCHP 182	✓	1 ¼" UNC	450	525	1	1	4932399718	4002395363698	518,59	622,31	
202	WCHP 202	✓	1 ¼" UNC	450	525	1	1	4932399719	4002395363704	518,59	622,31	
225	WCHP 225	✓	1 ¼" UNC	450	525	1	1	4932399720	4002395363711	666,42	799,7	
250	WCHP 250	✓	1 ¼" UNC	450	525	1	1	4932399721	4002395363728	731,99	878,39	
300	WCHP 300	✓	1 ¼" UNC	450	525	1	1	4932399722	4002395363735	830,93	997,12	
350	WCHP 350	✓	1 ¼" UNC	450	525	1	1	4932399723	4002395363742	983,54	1180,25	

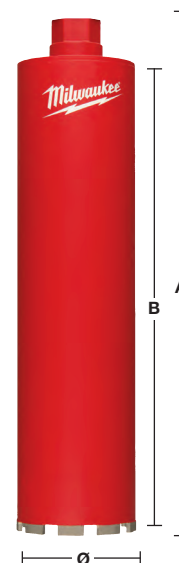

Couronnes diamant à sec avec aspiration DCHXL

Segments de 10 mm de haut pour une durée de vie accrue
Segments soudés au laser pour une longévité exceptionnelle



Matériaux	DCHXL	Matériaux	DCHXL
Blocs de béton cellulaire / de mâchefer	◆	Granit	✘
Pierre artificielle – dure	✘	Chaux / grès – dur	✓
Brique – très dure, brique à maçonner	✓	Chaux / grès – tendre / abrasif	◆
Brique – moyenne	✓	Marbre	✘
Brique – tendre	◆	Carreaux	✘
Béton	✘		

✓ Parfaitement adapté. Recommandé pour ces matériaux.
✘ Non adapté. Non recommandé pour ces matériaux.

◆ Pour un usage occasionnel.
Très bonnes performances de forage, durée de vie limitée.

Designation	Ø (mm)	Filetage couronne	Longueur utile mm B	Longueur Totale mm A	Conditionné par	Quantité minimum	Réf	Code EAN	Prix tarif HT €	Prix tarif TTC €
DCHXL 38*	38	1 ¼" UNC	420	490	1	1	4932399753	4002395364060	170,16	204,19
DCHXL 52	52	1 ¼" UNC	420	490	1	1	4932399163	4002395357703	210,43	252,52
DCHXL 68	68	1 ¼" UNC	420	490	1	1	4932399164	4002395357710	233,98	280,78
DCHXL 82	82	1 ¼" UNC	420	490	1	1	4932399165	4002395357727	261,06	313,27
DCHXL 102	102	1 ¼" UNC	420	490	1	1	4932399166	4002395357734	341,98	410,38
DCHXL 107	107	1 ¼" UNC	420	490	1	1	4932399754	4002395364077	340,31	408,37
① DCHXL 112	112	1 ¼" UNC	420	490	1	1	4932399167	4002395357741	341,98	410,38
DCHXL 117	117	1 ¼" UNC	420	490	1	1	4932399755	4002395364084	374,35	449,22
DCHXL 122	122	1 ¼" UNC	420	490	1	1	4932399168	4002395357758	455,77	546,92
DCHXL 127	127	1 ¼" UNC	420	490	1	1	4932399169	4002395357765	477,48	572,98
DCHXL 132	132	1 ¼" UNC	420	490	1	1	4932399170	4002395357772	368,09	441,71
DCHXL 152	152	1 ¼" UNC	420	490	1	1	4932399171	4002395357789	538,42	646,1
DCHXL 162	162	1 ¼" UNC	420	490	1	1	4932399172	4002395357796	594,59	713,51

* Pendant le préperçage, il faut utiliser l'unité de centrage (étoiles de centrage, tige de guidage et foret de perçage pilote SDS-plus)

Designation	Réception	Filetage couronne	Conditionné par	Quantité minimum	Réf	Code EAN	Prix tarif HT €	Prix tarif TTC €
② FIXTEC™ (CLR)	M18 x 2.5	1 ¼" UNC	1	1	4932352172	4002395368242		

Designation	Conditionné par	Quantité minimum	Réf	Code EAN	Prix tarif HT €	Prix tarif TTC €
③ Tige de guidage pour DD2-160. Fournie avec la vis de blocage (4931622432). Clé allen nécessaire (4931616044) ainsi qu'un foret pilote SDS-plus (8 x 160 mm, 4932307071).	1	1	4932399173	4002395357802	49,37	59,24
④ Tige de guidage pour DD3-152. Foret pilote SDS-plus nécessaire (8 x 110 mm, 4932307070).	1	1	4932352679	4002395373376	Non disponible	Non disponible
⑤ FORET CENTREUR POUR CARROTEUSE MXF DCD150	1	1	4932479580	4058546373740	182,04	218,45

Ø (mm)	Réf	Code EAN	Prix tarif HT €	Prix tarif TTC €	Ø (mm)	Réf	Code EAN	Prix tarif HT €	Prix tarif TTC €
52	4931393176	4002395358380	Non disponible		117	4931403508	4002395364107	Non disponible	
68	4931393177	4002395358397	Non disponible		122	4931393181	4002395780709	Non disponible	
82	4931393178	4002395358403	Non disponible		127	4931393182	4002395780716	Non disponible	
⑥ 102	4931393179	4002395358410	Non disponible		132	4931393183	4002395358458	Non disponible	
107	4931403507	4002395364091	Non disponible		152	4931393184	4002395358465	Non disponible	
112	4931393180	4002395358427	Non disponible		162	4931393185	4002395358472	Non disponible	

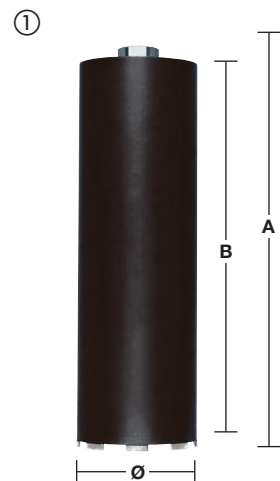

Couronnes diamant à sec avec aspiration (spécial électricien) - DCHX

Segments de 10 mm de haut pour une durée de vie accrue
 Segments soudés au laser pour une longévité exceptionnelle
 Utilisation spéciale pour la pose de boîtes et de prises électriques.
 Utiliser uniquement en mode rotation seule, non compatible avec la percussion.

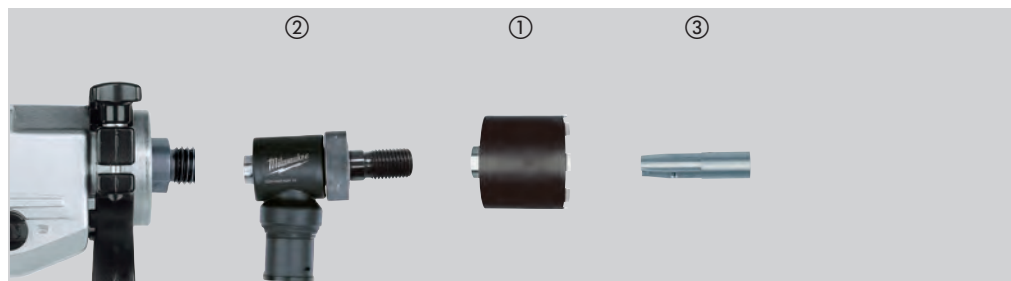

Matériaux	DCHX	Matériaux	DCHX
Blocs de béton cellulaire/de mâchefer	◆	Granit	✘
Pierre artificielle – dure	✘	Chaux/grès – dur	✓
Brique – très dure, brique à maçonner	✓	Chaux/grès – tendre / abrasif	◆
Brique – moyenne	✓	Marbre	✘
Brique – tendre	◆	Carreaux	✘
Béton	✘		

- ✓ Parfaitement adapté. Recommandé pour ces matériaux.
- ✘ Non adapté. Non recommandé pour ces matériaux.
- ◆ Pour un usage occasionnel.
Très bonnes performances de forage, durée de vie limitée.

Designation	Ø (mm)	Filetage couronne	Longueur utile mm B	Longueur Totale mm A	Conditionné par	Quantité minimum	Réf	Code EAN	Prix tarif HT €	Prix tarif TTC €
① DCHX 68	68	1 1/4" UNC	60	130	1	1	4932399217	4002395358311	129,22	155,06
DCHX 82	82	1 1/4" UNC	60	130	1	1	4932399218	4002395358328	179,34	215,21

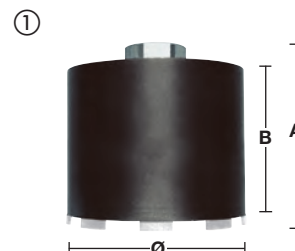

Designation	Réception	Filetage couronne	Conditionné par	Quantité minimum	Réf	Code EAN	Prix tarif HT €	Prix tarif TTC €
② FIXTEC™ (CLR)	M18 x 2.5	1 1/4" UNC	1	1	4932352172	4002395368242	459,72	551,66



Designation	Conditionné par	Quantité minimum	Réf	Code EAN	Prix tarif HT €	Prix tarif TTC €
③ Guide pour tige DD2-152.						
Livré avec des vis de blocage (4931622432). L'utilisation nécessite une clé allen (4931616044) et des forets (8 x 110 mm, référence 4932307070).	1	1	4932399221	4002395358359	27,02	32,42



Couronnes diamant à sec sans aspiration (spécial électricien) - DCU / DCH

Segments de 7mm

Segments soudés au laser pour une longévité exceptionnelle.

Utilisation spéciale pour la pose de boîtes et de prises électriques.

Utiliser uniquement en mode rotation seule, non compatible avec la percussion.

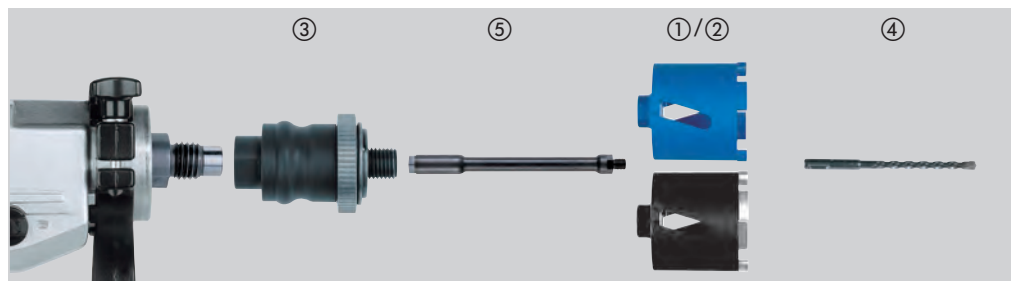

Matériaux			Matériaux		
	DCU	DCH		DCU	DCH
Blocs de béton cellulaire/de mâchefer	◆	◆	Granite	✗	✗
Pierre artificielle – dure	✗	✗	Chaux/grès – dur	◆	✓
Brique – très dure, brique à maçonner	◆	✓	Chaux/grès – tendre / abrasif	✓	◆
Brique – moyenne	✓	✓	Marbre	✗	✗
Brique – tendre	✓	◆	Carreaux	✗	✗
Béton	✗	✗			

✓ Parfaitement adapté. Recommandé pour ces matériaux.

✗ Non adapté. Non recommandé pour ces matériaux.

◆ Pour un usage occasionnel.

Très bonnes performances de forage, durée de vie limitée.

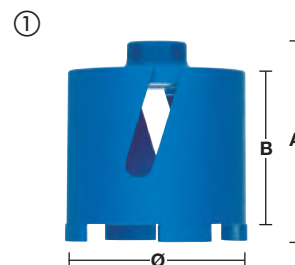

Designation	Ø (mm)	Filetage couronne	Longueur utile mm B	Longueur Totale mm A	Conditionné par	Quantité minimum	Réf	Code EAN	Prix tarif HT €	Prix tarif TTC €
① DCU 68	68	M16	60	90	1	1	4932371978	4002395346035	95,53	114,64
① DCU 82	82	M16	60	90	1	1	4932371979	4002395346042	119,40	143,28
② DCH 68	68	M16	60	90	1	1	4932399579	4002395362080	120,08	144,1
② DCH 82	82	M16	60	90	1	1	4932399580	4002395362097	161,48	193,78

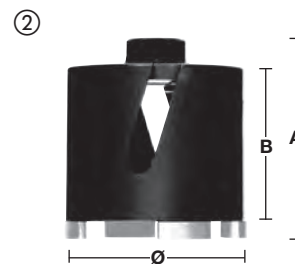

Designation	Réception	Filetage couronne	Conditionné par	Quantité minimum	Réf	Code EAN	Prix tarif HT €	Prix tarif TTC €
③ Adaptateur FIXTEC.	M18 x 2.5	M16	1	1	4932399174	4002395357819	147,15	176,58
	11 mm Hex	M16	1	1	4932399220	4002395358342	170,96	205,15
④ Foret pilote SDS-Plus Ø 8 x 160 mm indispensable.			1	1	4932307071	4002395308873	3,56	4,27

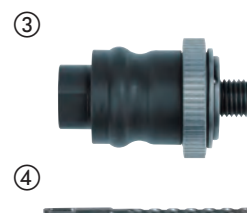

Designation	Réception	Filetage couronne	Longueur Totale mm A	Conditionné par	Quantité minimum	Réf	Code EAN	Prix tarif HT €	Prix tarif TTC €
④ Rallonge entre FIXTEC et couronne.	M16	M16	300	1	1	4932369736	4002395346028	91,76	110,11



Accessoires : Carotteuse

Designation	DD3 152	DCM2 250C & DCM2 350C	Com- patible MXF DCD150	Condition- né par	Quantité minimum	Réf	Code EAN	Prix tarif HT €	Prix tarif TTC €
<p>Kit de fixation: pour la fixation de l'embase (dans le béton uniquement). Inklus: 1 goujon, 1 écrou papillon et 5 chevilles M 12.</p> <p>(Un foret d. 15 mm est nécessaire pour fixer les chevilles – non fourni).</p>	✓	✓	✓	9	1	4932399731	4002395363827	74,19	89,03
<p>Clé 1 3/8": pour maintenir le moteur lors du démontage du bâti.</p>		✓		1	1	49964705	045242222766	26,26	31,51
<p>Système FIXTEC convient à tous les moteurs avec une réception 1 1/4". Empêche le trépan de se bloquer si il est trop serré sur la broche de la machine. Les couronnes peuvent ensuite être enlevées avec un minimum d'effort.</p>	✓	✓		1	1	4932352053	4002395367108	168,82	202,58
<p>Adaptateur : 1 1/4" à 1/2" - Adaptateur femelle / femelle 1 1/4" - 1/2". Pour les couronnes Ø < 50 mm.</p>	✓	✓		1	1	4932352627	4002395372850	32,74	39,29
<p>Rallonges 1 1/4" femelle / mâle, longueur: 300 mm.</p>	✓	✓	✓	1	1	4932399724	4002395363759	89,54	107,45
<p>1 1/4" femelle / mâle, longueur: 500 mm.</p>	✓	✓	✓	1	1	4932399725	4002395363766	140,70	168,84
<p>Colonne télescopique Pour blocage sous plafond. Charge maximale 500 kg et réglable en hauteur de 1,8 à 2,9 m.</p>	✓	✓	✓	1	1	4932399732	4002395363834	511,64	613,97
<p>Pompe à vide VP6: pour fixer la carotteuse sur les surfaces propres et polies. Livrée avec: Tuyau de 5 m avec connecteur DW 7. Dépression : - 850 mbar. Aspiration maxi : 6 m3/h (100 l/min). Voltage : 220 - 240 V</p>	✓	✓	✓	1	1	4932352094	4002395367474	1213,30	1455,96
<p>Plaque pompe à vide. Joint de rechange 4931428665.</p>	✓			1	1	4932352676	4002395373345	Non disponible	Non disponible
<p>Réservoir d'eau WT 10. Capacité de 10 litres, acier, réservoir d'eau avec revêtement polyester intérieur et extérieur. Pompe en laiton avec une pression max de 6 bar. Tuyau de 2,5 m avec système de connexion rapide s'adaptant directement aux carotteuses MILWAUKEE®</p>	✓	✓	✓	1	1	4932399726	4002395363773	241,69	290,03
<p>Kit collecteur d'eau. Pour modèle DR 152 T avec couronnes maxi Ø 152 mm.</p>				1	1	4932352677	4002395373352	Non disponible	Non disponible
<p>Joint de rechange DR 152 T.</p>				1	1	4932352678	4002395373369	Non disponible	
<p>Kit collecteur d'eau: pour modèle DR 250 TV avec une couronnes max Ø 180 mm.</p>			✓	1	1	4932399727	4002395363780	391,11	469,33
<p>Joint de rechange DR 250 TV.</p>			✓	1	1	4932399729	4002395363803	49,20	59,04
<p>Pour modèle DR 350 T avec couronne maxi. Ø 300 mm.</p>				1	1	4932399728	4002395363797	406,75	488,10
<p>Joint de rechange DR 350 T.</p>				1	1	4932399730	4002395363810	51,17	61,4
<p>Entretoise T = 50 mm. A montrer entre le moteur et la plaque de montage rapide. Avec les couronnes de Ø 250 à 350 mm. Livrée avec l'embase DR 350 T.</p>		✓		1	1	4932399736	4002395363872	179,07	214,88
<p>Plaque de montage rapide du moteur. Livrée avec les embases DR 250 TV et DR 350 T.</p>		✓		1	1	4932399733	4002395363841	179,07	214,88
<p>Kit collecteur d'eau: Pour une utilisation universelle avec des carotteuses à eau. A utiliser avec max. Trépans Ø 152 mm</p>	✓	✓	✓	1	1	4932478073	4058546340063	136,93	164,32
<p>Tige de guidage pour DD3-152. Foret pilote SDS-plus nécessaire (8 x 110 mm, 4932307070).</p>	✓	✓	✓	1	1	4932352679	4002395373376	Non disponible	Non disponible



Couronnes diamant à sec sans aspiration - DCH 150

Segments de 10 mm

Segments soudés au laser pour une longévité exceptionnelle

Utiliser uniquement en mode rotation seule, non compatible avec la percussion.

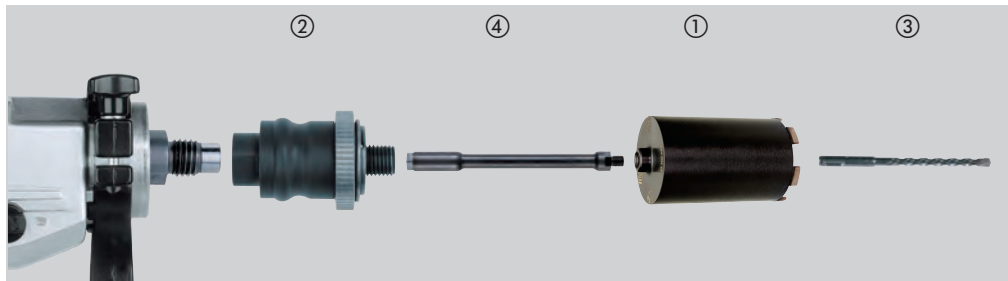

Matériaux	DCH	Matériaux	DCH
Blocs de béton cellulaire / de mâchefer	◆	Granite	✗
Pierre artificielle – dure	✗	Chaux / grès – dur	✓
Brique – très dure, brique à maçonner	✓	Chaux / grès – tendre / abrasif	◆
Brique – moyenne	✓	Marbre	✗
Brique – tendre	◆	Carreaux	✗
Béton	✗		

✓ Parfaitement adapté. Recommandé pour ces matériaux.

✗ Non adapté. Non recommandé pour ces matériaux.

◆ Pour un usage occasionnel.

Très bonnes performances de forage, durée de vie limitée.

Designation	Ø (mm)	Filetage couronne	Longueur utile mm B	Longueur Totale mm A	Conditionné par	Quantité minimum	Réf	Code EAN	Prix tarif HT €	Prix tarif TTC €
DCH 150-52	52	M16	150	180	1	1	4932352628	4002395372867	145,75	145,75
DCH 150-62	62	M16	150	180	1	1	4932352629	4002395372874	163,96	163,96
DCH 150-68	68	M16	150	180	1	1	4932352630	4002395372881	188,24	188,24
DCH 150-82	82	M16	150	180	1	1	4932352631	4002395372898	206,47	206,47
DCH 150-102	102	M16	150	180	1	1	4932352632	4002395372904	236,83	236,83
DCH 150-127	127	M16	150	180	1	1	4932352633	4002395372911	255,05	255,05

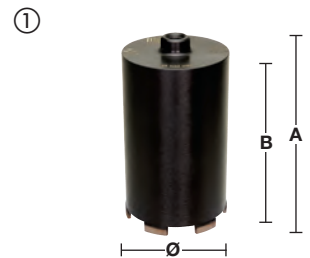

Designation	Réception	Filetage couronne	Conditionné par	Quantité minimum	Réf	Code EAN	Prix tarif HT €	Prix tarif TTC €
① Adaptateur FIXTEC.	M18 x 2.5	M16	1	1	4932399174	4002395357819	147,15	176,58
② Foret pilote SDS-plus Ø 8 x 260 mm indispensable	11 mm Hex	M16	1	1	4932399220	4002395358342	170,96	205,15
③ Rallonge entre FIXTEC et couronne.	M16	M16	300	1	4932369736	4002395346028	91,76	110,11

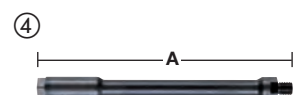

SHOCKWAVE 
IMPACT DUTY TM

TOUJOURS PLUS DE PERFORMANCE

EMBOUITS SHOCKWAVE™
POUR VISSEUSES À CHOCS

VISSAGE



**WEAR
GUARD
TIP™**

Scan the QR Code to see our full video.



**ALLIAGE
EXCLUSIF
76™**



**ZONE DE CHOC
OPTIMISÉE**

Les embouts de visseuse à chocs SHOCKWAVE™ IMPACT DUTY™ font partie des embouts présentant la meilleure résistance et la meilleure fixation du marché. La technologie WEAR GUARD TIP durcie la pointe au laser pour créer une protection durable autour de l'embout. La SHOCK ZONE™ est spécifique à chaque type d'embout et à sa longueur, absorbant le couple maximal et empêchant la rupture de celui-ci. L'acier spécifique ALLOY 76™ et le traitement thermique pour chaque type de pointe est conçu pour assurer une meilleure performance et une durée de vie prolongée par rapport aux embouts standards. Les embouts SHOCKWAVE™ offrent une durabilité extrême pour les applications les plus exigeantes.



Embout de vissage pour visseuses à chocs

IMPACT

Conçue spécialement pour les visseuses et outils à chocs, la gamme SHOCKWAVE est idéale pour les applications de fixations et de perçages difficiles et intensifs.

« Shock Zone » : la zone de torsion.



La "Shock Zone" absorbe et élimine les torsions dues au couple pour supprimer les risques de rupture. La combinaison entre la « Shock Zone » et le traitement thermique spécifique absorbe mieux les impacts et augmente la résistance de l'embout pour une transmission parfaite du couple.

L'empreinte forgée s'insère parfaitement dans la tête de vis sans risque de dérapage et d'usure rapide.

Fabriqués en acier spécial : réalisés dans un acier spécialement formulé par MILWAUKEE® pour garantir une plus grande résistance à l'usure, les embouts et douilles SHOCKWAVE durent vraiment plus longtemps.



- A) 25 mm 1/4" Hex - DIN 3126 - C 6.3
- B) 50 mm 1/4" Hex - DIN 3126 - E 6.3
- C) 90 mm 1/4" Hex - DIN 3126 - E 6.3
- D) 150 mm 1/4" Hex - DIN 3126 - E 6.3

Type	Longueur Totale mm	Emballage	Conditionné par	Quantité minimum	Réf	Code EAN	Prix tarif HT €	Prix tarif TTC €	
Philips 	PH 1	25	①	2	1	4932430850	4002395385126	1,67	2,00
		50	①	1	1	4932471564	4058546294632	1,55	1,86
		90	①	1	1	4932430851	4002395385133	2,12	2,54
	PH 2	25	①	2	1	4932430852	4002395385140	1,67	2,00
		25	②	25	10	4932430853	4002395385157	24,05	28,86
		50	①	1	1	4932430854	4002395385164	2,77	3,32
		50	②	10	10	4932430855	4002395385171	23,70	28,44
		90	①	1	1	4932430856	4002395385188	2,12	2,54
		150	①	1	1	4932471565	4058546294649	6,55	7,86
	PH 3	25	①	2	1	4932430857	4002395385195	1,67	2,00
		50	①	1	1	4932430858	4002395385201	2,77	3,32
		90	①	1	1	4932430859	4002395385218	2,12	2,54
Poizdrive 	PZ 1	25	①	2	1	4932430860	4002395385225	1,67	2,00
		25	②	25	10	4932430861	4002395385232	29,77	35,72
		50	①	1	1	4932471566	4058546294656	1,55	1,86
		90	①	1	1	4932430862	4002395385249	2,12	2,54
	PZ 2	25	①	2	1	4932430863	4002395385256	1,67	2,00
		25	②	25	10	4932430864	4002395385263	19,19	23,03
		50	①	1	1	4932430865	4002395385270	2,77	3,32
		50	②	10	10	4932430866	4002395385287	23,70	28,44
		90	①	1	1	4932430867	4002395385294	2,12	2,54
	150	①	1	1	4932471928	4058546298272	6,55	7,86	
	PZ 3	25	①	2	1	4932430868	4002395385300	1,67	2,00
		25	②	25	10	4932430869	4002395385317	29,77	35,72
50		①	1	1	4932430870	4002395385324	2,77	3,32	
150		①	1	1	4932471929	4058546298289	6,55	7,86	

① Blister



② Coffret



Quantité de commande minimum = 10 pcs (livrées dans un présentoir). Commandes > 10 pcs doivent être commandées par multiple de 10.

③ Présentoir de comptoir



SHOCKWAVE TM

IMPACT DUTY



Type	Longueur Totale mm	Emballage	Conditionné par	Quantité minimum	Réf	Code EAN	Prix tarif HT €	Prix tarif TTC €
TORX®	TX 7	①	2	1	4932471567	4058546294663	2,03	2,44
	TX 8	①	2	1	4932471568	4058546294670	2,03	2,44
	TX 9	①	2	1	4932471569	4058546294687	2,03	2,44
	TX 10	①	2	1	4932430871	4002395385331	1,67	2,00
		①	1	1	4932471570	4058546294694	1,49	1,79
	TX 15	①	2	1	4932430872	4002395385348	1,67	2,00
		②	25	10	4932430873	4002395385355	29,77	35,72
		①	1	1	4932451286	4002395157440	2,03	2,44
		①	1	1	4932471571	4058546294700	1,79	2,15
		①	1	1	4932471572	4058546294717	6,55	7,86
	TX 20	①	2	1	4932430874	4002395385362	1,67	2,00
		②	25	10	4932430875	4002395385379	19,19	23,03
		①	1	1	4932430876	4002395385386	2,77	3,32
		②	10	10	4932430877	4002395385393	19,34	23,21
		①	1	1	4932430878	4002395385409	2,12	2,54
		①	1	1	4932471573	4058546294724	6,55	7,86
	TX 25	①	2	1	4932430879	4002395385416	1,67	2,00
		②	25	10	4932430880	4002395385423	19,19	23,03
		①	1	1	4932430881	4002395385430	2,77	3,32
		②	10	10	4932430882	4002395385447	18,46	22,15
		①	1	1	4932430883	4002395385454	2,12	2,54
	TX 27	①	2	1	4932430884	4002395385461	2,44	2,93
	TX 30	①	2	1	4932430885	4002395385478	1,67	2,00
		②	25	10	4932430886	4002395385485	19,19	23,03
		①	1	1	4932430887	4002395385492	2,12	2,54
		②	10	10	4932471574	4058546294731	10,42	12,5
		①	1	1	4932471575	4058546294748	1,79	2,15
	TX 40	①	2	1	4932430888	4002395385508	1,67	2,00
		②	25	10	4932430889	4002395385515	25,00	30,00
		①	1	1	4932430890	4002395385522	2,56	3,07
	TX 50	①	2	1	4932430891	4002395385539	1,67	2,00
		②	15	10	4932430892	4002395385546	19,34	23,21

① Blister



② Coffret



Quantité de commande minimum = 10 pcs (livrées dans un présentoir). Commandes > 10 pcs doivent être commandées par multiple de 10.

③ Présentoir de comptoir



SHOCKWAVE TM

IMPACT DUTY

	Type	Longueur Totale mm	Emballage	Conditionné par	Quantité minimum	Réf	Code EAN	Prix tarif HT €	Prix tarif TTC €
	TORX® B0	25	①	2	1	4932471577	4058546294762	2,08	2,50
	TX B07	25	①	2	1	4932471578	4058546294779	2,08	2,50
	TX B09	25	①	2	1	4932471579	4058546294786	2,08	2,50
	TX B010	25	①	2	1	4932471580	4058546294793	2,08	2,50
	TX B015	25	①	2	1	4932471581	4058546294809	2,38	2,86
	TX B020	25	①	2	1	4932471582	4058546294816	2,38	2,86
	TX B025	25	①	2	1	4932471583	4058546294823	2,38	2,86
	TX B030	25	①	2	1	4932471584	4058546294830	2,38	2,86
	TX B040	25	①	2	1	4932471585	4058546294847	2,38	2,86
	Hex	Hex 2.5 mm	25	①	2	1	4932430893	4002395385553	2,27
Hex 3 mm		25	①	2	1	4932430894	4002395385560	2,27	2,72
Hex 4 mm		25	①	2	1	4932430895	4002395385577	1,67	2,00
Hex 5 mm		25	①	2	1	4932430896	4002395385584	1,67	2,00
Hex 6 mm		25	①	2	1	4932430897	4002395385591	2,27	2,72
Hex 8 mm		25	①	2	1	4932430898	4002395385607	4,17	5,00
Hex 10 mm		25	①	2	1	4932430899	4002395385614	5,00	6,00
Hex 12 mm		25	①	2	1	4932430900	4002395385621	6,19	7,43
Fendue	SL 0.6 x 4.5	25	①	2	1	4932430901	4002395385638	1,67	2,00
	SL 0.8 x 5.5	25	①	2	1	4932430902	4002395385645	1,67	2,00
	SL 1.2 x 6.5	25	①	2	1	4932430903	4002395385652	1,67	2,00

① Blister



SHOCKWAVE IMPACT DUTY TM

Coffrets Shockwave Impact Duty™

Designation	Conditionné par	Quantité minimum	Réf	Code EAN	Prix tarif HT €	Prix tarif TTC €
Mousqueton SHOCKWAVE™ IMPACT DUTY Set (10 pc)						
Embouts de vissage SHOCKWAVE™ : 10 x 50mm de longueur : 2 x PH2 / 1 x PZ2 / 1 x TX15 / 2 x TX20 / 2 x TX25 / 1 x TX30 / 1 x TX40			4932480941	4058546412265	7,38	8,86
① Mousqueton embouts SHOCKWAVE™ 2 set (10pcs)	10	50				
Mousqueton embouts SHOCKWAVE™ longueur : 10 x 50 mm : 4x PH2 / 4 x PZ2 / 1 x TX20 / 1 x TX25			4932492939	4058546478100	7,25	8,70
Coffret Puck aimanté 15 pièces Shockwave. Livré en présentoir de comptoir.						
② 15 embouts de vissage Shockwave Impact Duty™ Longueur 25 mm : 1 x PH1 / 2 x PH2. 1 x PZ1 / 2 x PZ2 / 1 x PZ3. 1 x TX10 / 2 x TX15 / 2 x TX20 / 1 x TX25 / 1 x TX30. 1 porte-embout magnétique de 60 mm de longueur.	15	10	4932430904	4002395385669	19,73	23,68
Coffret Shockwave™ 32 pces						
Embouts Shockwave Impact Duty™: 27 x 25 mm de longueur: 1 x PH1 / 2 x PH2 / 1 x PH3, 1 x PZ1 / 2 x PZ2 / 1 x PZ3, 2 x TX10 / 2 x TX15 / 3 x TX20 / 2 x TX25 / 2 x TX30 / 1 x TX40, 1 x TX B07 / 1 x TX B08 / 1 x TX B09 / 1 x TX B010 / 1 x TX B015 / 1 x TX B020 / 1 x TX B0251 x Hex 3 mm / 1 x Hex 4 mm / 1 x Hex 5 mm / 1 x Hex 6 mm., 1 x porte embouts verrouillable 1/4" Hex reception 73 mm long	32	12	4932464240	4058546221850	20,24	24,29
③ Coffret SHOCKWAVE™ IMPACT DUTY Torx (32 pc)						
Embouts SHOCKWAVE™ Torx : 31 x 25 mm de long: 2 x TX10 / 4 x TX15 / 5 x TX20 / 5 x TX25 / 5 x TX30 / 2 x TX40 / 1 x TX50, 1 x TX B07 / 1 x TX B08 / 1 x TX B09 / 1 x TX B010 / 1 x TX B015 / 1 x TX B020 / 1 x TX B025. 1 x SHOCKWAVE™ porte embout verrouillable 1/4" Hex reception 73 mm de long	32	12	4932471586	4058546294854	23,81	28,57
④ Coffret 33 pièces Schockwave embouts et douilles. Livré en présentoir de comptoir pour toute commande de 6 ou multiple de 6.						
Embouts shockwave Impact Duty™: 24 embouts 25 mm, 1 x PH1 / 2 x PH2 / 1 x PH3 / 2 x PZ1 / 3 x PZ2 / 2 x PZ3 / 2 x TX10 / 2 x TX15 / 3 x TX20 / 2 x TX25 / 2 x TX30 / 1 x TX40 / 1 x TX50. 5 embouts 50 mm; 1 x PH2 / 1 x PZ2 / 1 x TX15 / 1 x TX20 / 1 x TX25. 3 douilles magnétiques 48 mm; 1 x Hex 7 mm / 1 x Hex 8 mm / 1 x Hex 10 mm; 1 porte-embout magnétique 60 mm	33	6	4932492003	4058546413705	39,90	47,88
⑤ SET EMBOUTS SHOCKWAVE™ GEN 3-38 PIECES						
Embouts de vissage SHOCKWAVE™ : 16 x 25 mm de longueur 1 x PH1 / 2 x PH2, 1 x PZ1 / 2 x PZ2, 1 x TX10 / 1 x TX15 / 2 x TX20 / 3 x TX25 / 2 x TX30 / 1 x TX40. 21 x 50 mm de longueur 1 x PH1 / 3 x PH2 / 1 x PH3, 1 x PZ1 / 3 x PZ2 / 1 x PZ3, 1 x TX10 / 1 x TX15 / 1 x TX20 / 2 x TX25 / 3 x TX30 / 3 x TX40. 1 x Porte embout magnétique SHOCKWAVE™ de 60 mm de long.	38	6	4932492009	4058546413767	30,90	37,08
⑥ Coffret 40 pièces Shockwave (embouts, douilles, forets, porte-embouts). Livré en présentoir de comptoir pour toute commande de 6 ou multiple de 6.						
3 forets 6 pans Shockwave Impact Duty™ : Ø 3 / 4 / 5 mm / Embouts Shockwave Impact Duty™: 25 embouts 25 mm / 1 x PH1 / 2 x PH2 / 1 x PZ1 / 3 x PZ2 / 2 x TX10 / 2 x TX15 / 3 x TX20 / 2 x TX25 / 2 x TX30 / 1 x TX40 / 1 x TX50 / 1 x Hex 4 mm / 1 x Hex 5 mm / 1 x SL 0.6 x 4.5 / 1 x SL 0.8 x 5.5 / 1 x SL 1.2 x 6.5 / 8 embouts 50 mm / 1 x PH2 / 1 x PZ1 / 1 x PZ2 / 1 x TX10 / 1 x TX15 / 1 x TX20 / 1 x TX 25 / 1 x TX30 / 3 embouts 90 mm / 1 x PZ2 / 1 x TX20 / 1 x TX25 / 1 porte-embout magnétique 60 mm / 1 porte-embout magnétique 90 mm / 2 Douilles magnétiques Shockwave Impact / Duty™ 48 mm : 1 x Hex 8 mm / 1 x Hex 10 mm	40	6	4932492004	4058546413712	55,90	67,08

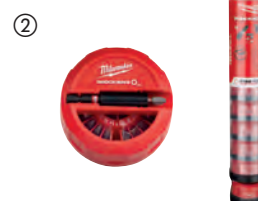

VISSAGE

Coffrets Shockwave Impact Duty™

Designation	Conditionné par	Quantité minimum	Réf	Code EAN	Prix tarif HT €	Prix tarif TTC €
Set embouts SHOCKWAVE™ IMPACT DUTY (48 pc)						
Embouts de vissage SHOCKWAVE™ : 24 x 25 mm de longueur 1 x PH1 / 3 x PH2 / 1 x PH3, 1 x PZ1 / 3 x PZ2 / 1 x PZ3, 2 x TX10 / 1 x TX15 / 3 x TX20 / 3 x TX25 / 2 x TX30 / 1 x TX40, 1 x Hex 4 mm / 1 x Hex 5 mm. 16 x 50 mm de longueur 2 x PH2 / 1 x PH3, 2 x PZ2 / 1 x PZ3, 1 x TX10 / 1 x TX15 / 2 x TX20 / 2 x TX25 / 2 x TX30 / 2 x TX40, 4 x 90 mm de longueur 1 x PH2, 1 x PZ2, 1 x TX20 / 1 x TX25. 1 x porte embout magnétique SHOCKWAVE™ de 60 mm de long. 3 x SHOCKWAVE™ 1/4" Hex mèches multi matériaux :05 / 6 / 8 mm						
⑧	48	6	4932492005	4058546413729	46,90	56,28
Coffret 56 pièces Shockwave (embouts XL). Livré en présentoir de comptoir pour toute commande de 6 ou multiple de 6.						
Embouts Shockwave Impact Duty™ / 48 embouts 25 mm / 2 x PH1 / 3 x PH2 / 1 x PH3 / 3 x PZ1 / 4 x PZ2 / 2 x PZ3 / 3 x TX10 / 3 x TX15 / 4 x TX20 / 4 x TX25 / 4 x TX30 / 3 x TX40 / 2 x TX50 / 2 x Hex 4 mm / 2 x Hex 5 mmh / 2 x SL 0.6 x 4.5 / 2 x SL 0.8 x 5.5 / 2 x SL 1.2 x 6.5 / 7 embouts 50 mm / 1 x PH2 / 1 x PZ1 / 1 x PZ2 / 1 x TX10 / 1 x TX15 / 1 x TX20 / 1 x TX 25 / 1 porte-embout magnétique 60 mm						
⑨	56	6	4932492006	4058546413736	46,90	56,28
Set embouts SHOCKWAVE™ IMPACT DUTY (70 pc)						
Embouts de vissage SHOCKWAVE™ : 48 x 25 mm de longueur 1 x PH1 / 2 x PH2, 3 x PZ1 / 24 x PZ2 / 5 x PZ3, 1 x TX10 / 1 x TX15 / 2 x TX20 / 2 x TX25 / 2 x TX30 / 1 x TX40, 2 x Hex 4 mm / 2 x Hex 5 mm. 19 x 50 mm de longueur 1 x PH1 / 3 x PH2, 1 x PZ1 / 5 x PZ2 / 3 x PZ3, 1 x TX20 / 1 x TX25 / 2 x TX30 / 2 x TX40. 2 x tourne écrous SHOCKWAVE™ 48 mm de longueur : Hex 8 mm / Hex 10 mm. 1 x porte embouts magnétique SHOCKWAVE™ 60 mm de longueur.						
⑩	70	6	4932492007	4058546413743	55,90	67,08
Coffret SHOCKWAVE™ IMPACT DUTY XL TORX (75 pc)						
Embouts SHOCKWAVE™ : 60 x 25 mm de long, 1 x PH1 / 2 x PH2, 1 x PZ1 / 3 x PZ2 / 1 x PZ3, 2 x TX10 / 4 x TX15 / 12 x TX20 / 12 x TX25 / 12 x TX30 / 2 x TX40 / 1 x TX50, 1 x TX B07 / 1 x TX B08 / 1 x TX B09 / 1 x TX B010 / 1 x TX B015, 1 x Hex 4 mm / 1 x Hex 5 mm. 12 x 50 mm de long 1 x PH2, 1 x PZ1 / 1 x PZ2, 1 x TX10 / 2 x TX15 / 2 x TX20 / 2 x TX25 / 2 x TX30. 2 x SHOCKWAVE™ douille magnétique 48 mm de long: Hex 8 mm / Hex 10 mm. 1 x SHOCKWAVE™ porte embouts magnétique 60 mm de long						
⑪	75	6	4932492008	4058546413750	59,90	71,88



SHOCKWAVE IMPACT DUTY™

Kits tournevis compacts Shockwave Impact Duty™

Design ultra plat.

Long porte-embout pour aller visser jusqu'à 110 mm de profondeur.

Poignée permettant le chargement du tournevis.

Pince métal pour dénuder les fils Ø 0,75 / 1,0 / 1,5 / 2,5 mm².

Anse métallique jusqu'à 5 mm².



Designation	Conditionné par	Quantité minimum	Réf	Code EAN	Prix tarif HT €	Prix tarif TTC €
Kit tournevis Shockwave 12 pièces N°2 - Livré en présentoir de comptoir						
Ensemble 10 x 12 pcs référence 4932352941.	12	10	4932430910	4002395385720	21,08	25,3

Portes-embouts magnétiques

Construction spécifique avec traitement thermique pour une résistance et durabilité accrues.

Idéal avec les outils à chocs.

Aimant puissant pour un maintien optimal.

Designation	Longueur Totale mm A	Conditionné par	Quantité minimum	Réf	Code EAN	Prix tarif HT €	Prix tarif TTC €
① Porte-embouts magnétique queue 6 pans 1/4" Hex (DIN 3126 - E 6.3).	60	1	1	4932352406	4002395370658	11,12	13,34
② Porte-embouts magnétique 60mm - 100 pièces sous boîte	60	1	100	4932430478	4002395381395	8,93	10,72
③ Rallonge porte-embouts magnétique queue 6 pans 1/4" Hex (DIN 3126 - E 6.3).	152	1	1	4932471822	4058546297213	10,12	12,14
④ Rallonge porte-embouts magnétique queue 6 pans 1/4" Hex (DIN 3126 - E 6.3).	305	1	1	4932471823	4058546297220	11,79	14,15

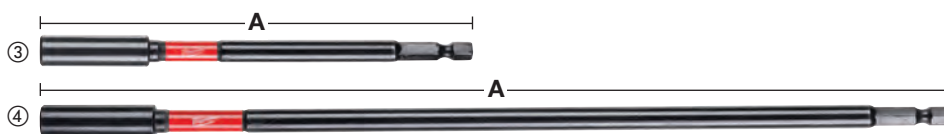
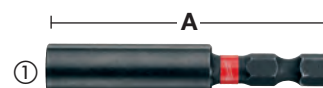



Portes-embouts verrouillables

Les aimants internes doubles assurent le magnétisme aux attaches.
Auto-Locking - Libération d'un bit à une main.
Profil mince maximise l'accès.

Designation	Longueur Totale mm A	Conditionné par	Quantité minimum	Réf	Code EAN	Prix tarif HT €	Prix tarif TTC €
① Porte-embout verrouillable 1/4" Réception hexagonale 73 mm de long.	73	1	1	4932459398	4058546010591	10,72	12,86
② Porte-embout verrouillable 1/4" Réception 152 mm de long.	152	1	1	4932471824	4058546297237	10,72	12,86
③ Porte-embout verrouillable 1/4" Réception hexagonale de 305 mm de long.	305	1	1	4932471825	4058546297244	12,50	15,00

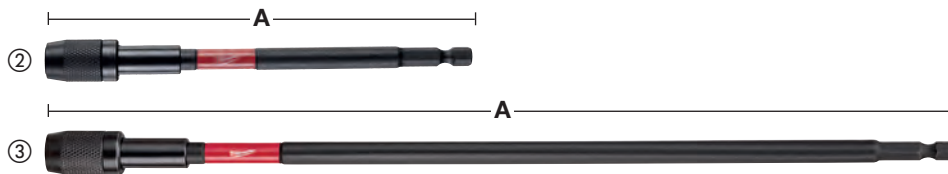
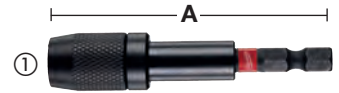

Adaptateurs SHOCKWAVE™ IMPACT DUTY pour douilles - réception hexagonale

Designation	Longueur Totale mm A	Conditionné par	Quantité minimum	Réf	Code EAN	Prix tarif HT €	Prix tarif TTC €
① Adaptateur 6 pans Hex 1/4" -> carré 1/4" DIN 3126 - E 6.3	50	1	1	4932471826	4058546297251	5,36	6,43
② Adaptateur Shockwave 1/4" - 3/8"	50	1	1	4932478054	4058546339876	4,17	5,00
③ Adaptateur 6 pans Hex 1/4" -> carré 1/2" DIN 3126 - E 6.3	50	1	1	4932478803	4058546360856	5,95	7,14
④ ADAPTEUR SHOCKWAVE 7/16" HEX - 1/2"	70	1	1	4932480586	4058546408718	10,59	12,71
⑤ Set de 3 adaptateurs SHOCKWAVE™ IMPACT DUTY 1 x 1/4"Hex - 1/4" square, 1 x 1/4"Hex - 3/8" square, 1 x 1/4"Hex - 1/2" square		3	1	4932479228	4058546370220	11,79	14,15



Douilles magnétiques Shockwave Impact Duty™

Construction spécifique avec traitement thermique pour une résistance et durabilité accrues.
Aimant puissant pour un maintien optimal.
Emmanchement 6 pans 1/4"Hex (DIN 3126 - E 6,3). Idéal pour les outils à chocs et les couples élevés.

Taille mm AF (plat à plat)	Pour boulon	Longueur Totale mm	Conditionné par	Quantité minimum	Réf	Code EAN	Prix tarif HT €	Prix tarif TTC €
5.5	M3	65	1	1	4932492434	4058546418014	7,31	8,77
6	M3.5	65	1	1	4932492435	4058546418021	7,24	8,69
1/4"	-	65	1	1	4932492436	4058546418038	7,17	8,6
7	M4	65	1	1	4932492437	4058546418045	7,76	9,31
5/16"	-	65	1	1	4932492438	4058546418052	6,97	8,36
8	M5	65	1	1	4932492439	4058546418069	7,83	9,4
8	M5	150	1	1	4932492446	4058546418137	9,45	11,34
3/8"	-	65	1	1	4932492440	4058546418076	6,34	7,61
10	M6	65	1	1	4932492441	4058546418083	7,88	9,46
10	M6	150	1	1	4932492447	4058546418144	9,98	11,98
12	M7	65	1	1	4932492442	4058546418090	8,58	10,3
13	M8	65	1	1	4932492443	4058546418106	9,24	11,09
13	M8	150	1	1	4932492448	4058546418151	10,40	12,48
17	M10	65	1	1	4932492444	4058546418113	11,97	14,36
Set douilles magnétiques SHOCKWAVE™ IMPACT DUTY (4 pcs)			4	1	4932492445	4058546418120	30,90	37,08



SHOCKWAVE TM

IMPACT DUTY

Renvoi d'angle SHOCKWAVE TM

Le renvoi d'angle est un dispositif utile pour les applications de vissage ou de perçage dans les zones restreintes et difficiles d'accès.

Résistant aux chocs: Adapté aux dernières visseuse à percussion et visseuse à choc 18 V.

La bague SHOCK ZONETM intégrée ainsi que la conception des engrenages permet une excellente transmission ainsi qu'une puissance et une durabilité accrue

Pour tout les emmanchements Hex 1/4"

Design très compact: seulement 36 mm de hauteur et un véritable angle de 90° angle pour permettre de travailler dans les espaces confinés.

Surmoulage ergonomique en caoutchouc pour une manipulation sûre et confortable.

Le pack contient 1 renvoi d'angle et 10 embouts de vissage de 25 mm.

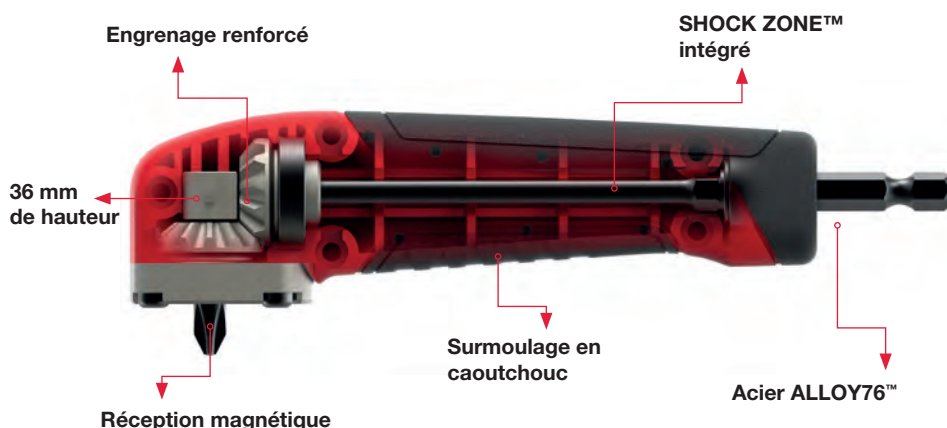

Designation	Conditionné par	Quantité minimum	Réf	Code EAN	Prix tarif HT €	Prix tarif TTC €
Présentoir de kit de Renvoi d'angle SHOCKWAVETM (11pc)	11	12	4932471274	4058546289027	44,65	53,58
1 x Renvoi d'angle Shockwave, 1 x PH2, 1 x PZ1 / 2 x PZ2 / 1 x PZ3, 1 x TX10 / 1 x TX15 / 1 x TX20 / 1 x TX25 / 1 x TX30						

KNUCKLE TM

Peut être utilisé avec perceuse filaire et sur batterie
Très compact.

Idéale pour les travaux dans les endroits confinés.

Construction Shockwave pour une durée de vie X10

Angle de 0° à 30°

Emmanchement Hex 1/4" pour un maintien total dans le mandrin.

Pour visseuses à chocs allant jusqu'à 180 Nm de couple.



* Hauteur à 30° longueur 40 mm



Designation	Conditionné par	Quantité minimum	Réf	Code EAN	Prix tarif HT €	Prix tarif TTC €
Présentoir de rotule pour visseuses à chocsTM	11	10	4932459781	4058546029531	39,29	47,15
1 x Rotule pour visseuses à chocs TM , 1 x PH1 / 2 x PH2, 1 x PZ1 / 2 x PZ2 / 1 x PZ3, 1 x TX15 / 1 x TX20 / 1 x TX25.						

OSD 2 - Renvoi d'angle

La solution idéale pour tous les travaux de perçage et de vissage en endroits confinés.

1. Réception 1/4" Hex - Magnétique; - Mécanisme de blocage du foret; - Angle de renvoi de 90°; - Accepte les embouts de vissage et les forets en fixation standard; 25 mm (C 6.3) et queue 6 pans (E 6.3)
2. Mécanisme et corps en métal; - Pignons de précision biseautés pour un fonctionnement souple et précis; - Excellente transmission des forces; 3. Poignée latérale antidérapante; - Pivotante sur 360°; - Verrouillage à 4 positions. 4. Arbre Hex à deux niveaux; - Niveau 1 : arbre Hex standard 1/4" / (6 mm) soit pour les outils équipés d'une; réception directe des embouts soit directement sur le mandrin; - Niveau 2 : arbre Hex 10 mm pour un meilleur blocage dans les mandrins de plus; grande taille, pour les applications plus exigeantes. Qualité industrielle; - Utilisable avec tous les outils sans fil; - Pour des applications avec un couple jusqu'à 40 Nm, à 1750 tr/min maximum





Designation	Conditionné par	Quantité minimum	Réf	Code EAN	Prix tarif HT €	Prix tarif TTC €
① Renvoi d'angle OSD 2	1	1	4932352320	4002395369799	94,06	112,87
② Présentoir de comptoir. Contient 6 Renvois d'angle OSD 2 4932352320	6	1	4932352321	4002395369805	564,39	677,27

Embouts de vissage



Empreinte forgée pour s'insérer parfaitement dans la tête de vis et supprimer les dérapages. Traitement extra-durcisseur à 870°C. Résultat d'une qualité extra-dure de 60 HRC. Les embouts MILWAUKEE® durent vraiment plus longtemps et offrent une très grande résistance à l'usure. Corps extrêmement résistant en acier S2 haute qualité pour transmettre intégralement le couple. Nous signons la qualité. Tous les embouts de vissage sont gravés au laser avec notre logo et le type / la taille de l'embout pour une identification facile.

	Type	Longueur Totale mm	Conditionné par	Quantité minimum	Réf	Code EAN	Prix tarif HT €	Prix tarif TTC €
 Phillips	PH 1	25	25	1	4932399586	4002395362363	17,18	20,62
	PH 2	25	25	1	4932399587	4002395362370	17,18	20,62
	PH 3	25	25	1	4932399588	4002395362387	17,18	20,62
 Pozidrive	PZ 1	25	25	1	4932399589	4002395362394	17,18	20,62
	PZ 2	25	25	1	4932399590	4002395362400	17,18	20,62
	PZ 3	25	25	1	4932399591	4002395362417	17,18	20,62
 Torx	TX 10	25	25	1	4932399594	4002395362448	19,46	23,35
	TX 15	25	25	1	4932399595	4002395362455	19,46	23,35
	TX 20	25	25	1	4932399596	4002395362462	19,46	23,35
	TX 25	25	25	1	4932399597	4002395362479	19,46	23,35
	TX 30	25	25	1	4932399599	4002395362493	19,46	23,35
	TX 40	25	25	1	4932399600	4002395362509	19,46	23,35

Kits compacts d'embouts de vissage

Ces coffrets haute qualité destinés aux professionnels sont disponibles en 3 assortiments différents

Design « de poche »: 110 mm x 65 mm x 15 mm

Fermeture par loquet : ouverture facile et fermeture sécurisée

Renfort latéral supplémentaire pour embouts de vissage de 50 mm

Fenêtre frontale pour protéger les embouts de la poussière

Embouts de vissage haute qualité d'une dureté de 60 HRC et réception 6 pans Hex 1/4".

Embouts de 25 mm norme DIN 3126 - C 6.3. Embouts de 50 mm DIN 3126 - E 6.3

Porte-embout magnétique à déverrouillage rapide

Designation	Conditionné par	Quantité minimum	Réf	Code EAN	Prix tarif HT €	Prix tarif TTC €
Coffret vissage 12 pièces						
25 mm : SL 0,8 x 5,5 mm x 1; 25 mm : PH1 x 1 / PH2 x 2 / PH3 x 1; 25 mm : PZ1 x 1 / PZ2 x 2 / PZ3 x 1; 50 mm : PH2 x 1; 50 mm : PZ2 x 1; Porte-embout magnétique déverrouillage rapide	12	1	4932399513	4002395361601	30,36	36,43



Coffret d'embouts

Designation	Conditionné par	Quantité minimum	Réf	Code EAN	Prix tarif HT €	Prix tarif TTC €
Contenu						
Livré en présentoir de comptoir pour toute commande de 6 ou multiple de 6. Embouts de vissage 25 mm de longueur PH 1 x 2 / PZ 1 x 2 / TX 10 x 2 / TX 25 x 3; PH 2 x 3 / PZ 2 x 3 / TX 15 x 2 / TX 30 x 2; PH 3 x 2 / PZ 3 x 2 / TX 20 x 3 / TX 40 x 2; Embouts de vissage 50 mm de longueur; PH 1 x 1 / PZ 1 x 1 / TX 20 x 1; PH 2 x 1 / PZ 2 x 1 / TX 25 x 1; Porte-embout magnétique avec réception Hex x 1	35	6	4932352068*	4002395367214	24,17	29,00
Coffret robuste de 27 pièces :						
PH1 x 2 / PH2 x 2 / PH3 x 1 / PZ1 x 2 / PZ2 x 4 / PZ3 x 2 / TX10 x 2 / TX15 x 3 / TX20 x 3 / TX25 x 3 / TX30 x 1 / TX40 x 1 - Porte-embout magnétique à déverrouillage rapide	27	1	4932352747	4002395374052	43,03	51,64



Portes-embouts magnétiques

Designation	Conditionné par	Quantité minimum	Réf	Code EAN	Prix tarif HT €	Prix tarif TTC €
① Porte-embout magnétique à déverrouillage rapide. L = 58 mm.	1	1	4932373483	4002395351060	11,43	13,72
② Porte embout Spécial Placo-Plâtre	1	1	4932430179	4002395378401	18,10	21,72



Milwaukee

Nothing but **HEAVY DUTY.**

NOUVELLE GÉNÉRATION DE DOUILLES À CHOC **SHOCKWAVE**

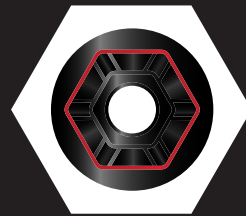

**6 POINTS DE
FIXATION
GÉOMÉTRIE
HEXAGONALE**



**MARQUES
ESTAMPÉES
ET REMPLIES
D'ENCRE**

SHOCKWAVE

IMPACT DUTY ™



VISSAGE

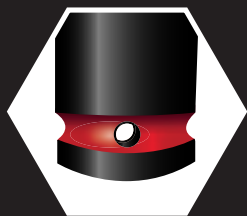

**DOUBLE TROU
CONCEPT
POUR UNE
FIXATION
RAPIDE**



**LOGO ET
NUMÉRO DE
PIÈCE GRAVÉS
AU LASER**

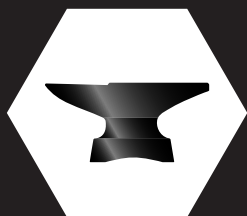

**ACIER FORGÉ
RÉSISTANT
AUX COUPLES
ÉLEVÉS**

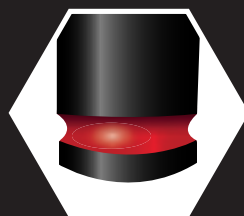

**BANDE DE
COULEUR,
REMPLE
D'ENCRE**

Douilles SHOCKWAVE™ IMPACT DUTY 1/4" - Longues

A (mm)	B (mm)	C (mm)	D (mm)	E (mm)	Pour boulon	Condition- né par	Quantité minimum	Réf	Code EAN	Prix tarif HT €	Prix tarif TTC €
1/4" carré	4	50	1.9	7.60	M2	1	1	4932480251	4058546405366	3,89	4,67
1/4" carré	4.5	50	2.2	8	-	1	1	4932480252	4058546405373	3,89	4,67
1/4" carré	5	50	2.8	8	M2.5	1	1	4932480253	4058546405380	3,89	4,67
1/4" carré	5.5	50	2.8	8.5	M3	1	1	4932480254	4058546405397	3,89	4,67
1/4" carré	6	50	3.1	9.6	M3.5	1	1	4932480255	4058546405403	3,89	4,67
1/4" carré	7	50	3.6	10.8	M4	1	1	4932480256	4058546405410	3,89	4,67
1/4" carré	8	50	3.6	12	M5	1	1	4932480257	4058546405427	3,89	4,67
1/4" carré	9	50	4.1	13	-	1	1	4932480258	4058546405434	4,22	5,06
1/4" carré	10	50	4.6	13.8	M6	1	1	4932480259	4058546405441	4,22	5,06
1/4" carré	11	50	5.5	13.8	-	1	1	4932480260	4058546405458	4,46	5,35
1/4" carré	12	50	6.1	14.7	M7	1	1	4932480261	4058546405465	4,67	5,6
1/4" carré	13	50	6.8	15.7	M8	1	1	4932480262	4058546405472	4,67	5,6

Jeu de rails de douilles à chocs 1/4" SHOCKWAVE™ (12pc)

12 x 1/4" douilles: 4 / 4.5 / 5 / 5.5 / 6 / 7 / 8 / 9 / 10 / 11 / 12 / 13

12 1 4932480453 4058546407384 42,69 51,23



SHOCKWAVE™ IMPACT DUTY



Douilles SHOCKWAVE™ IMPACT DUTY 3/8" - courte

A (mm)	B (mm)	C (mm)	D (mm)	E (mm)	Pour boulon	Conditionné par	Quantité minimum	Réf	Code EAN	Prix tarif HT €	Prix tarif TTC €
3/8" carré	6	32	3.1	10.5	M3.5	1	1	4932480263	4058546405489	3,68	4,42
3/8" carré	7	32	3.1	12.6	M4	1	1	4932480264	4058546405496	3,68	4,42
3/8" carré	8	32	3.6	13.9	M5	1	1	4932480265	4058546405502	3,68	4,42
3/8" carré	9	32	4.1	14.5	-	1	1	4932480266	4058546405519	3,68	4,42
3/8" carré	10	32	4.6	15.8	M6	1	1	4932480267	4058546405526	3,68	4,42
3/8" carré	11	32	5.5	16.9	-	1	1	4932480268	4058546405533	3,68	4,42
3/8" carré	12	32	6.1	18.2	M7	1	1	4932480269	4058546405540	3,68	4,42
3/8" carré	13	32	6.8	19.5	M8	1	1	4932480270	4058546405557	3,79	4,55
3/8" carré	14	32	8.4	20.5	-	1	1	4932480271	4058546405564	3,79	4,55
3/8" carré	15	32	8.4	21.8	-	1	1	4932480272	4058546405571	3,79	4,55
3/8" carré	16	32	9.6	23.8	M10	1	1	4932480273	4058546405588	4,78	5,74
3/8" carré	17	34	9.6	24.8	-	1	1	4932480274	4058546405595	4,78	5,74
3/8" carré	18	34	10.2	25.8	M12	1	1	4932480275	4058546405601	5,34	6,41
3/8" carré	19	34	11	27.6	-	1	1	4932480276	4058546405618	5,56	6,67
3/8" carré	20	34	11	27.8	-	1	1	4932480277	4058546405625	5,64	6,77
3/8" carré	21	34	11.7	29.8	M14	1	1	4932480278	4058546405632	5,64	6,77
3/8" carré	22	34	12.5	31.6	-	1	1	4932480279	4058546405649	6,67	8,00
3/8" SHOCKWAVE™ douille à choc standard rail set (9pc)											
8 x douilles standard à chocs : 8 / 10 / 12 / 13 / 16 / 17 / 18 / 19 mm et rail de douilles						9	1	4932480454	4058546407391	30,93	37,12

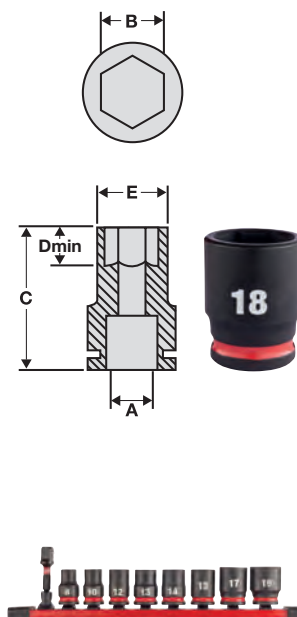

VISSAGE

Douilles SHOCKWAVE™ IMPACT DUTY 3/8" - Longues

A (mm)	B (mm)	C (mm)	D (mm)	E (mm)	Pour boulon	Conditionné par	Quantité minimum	Réf	Code EAN	Prix tarif HT €	Prix tarif TTC €
3/8" carré	6	65	3.1	10.5	M3.5	1	1	4932480280	4058546405656	6,13	7,36
3/8" carré	7	65	3.6	12.6	M4	1	1	4932480281	4058546405663	6,13	7,36
3/8" carré	8	65	3.6	13.9	M5	1	1	4932480282	4058546405670	6,13	7,36
3/8" carré	9	65	4.1	14.5	-	1	1	4932480283	4058546405687	6,13	7,36
3/8" carré	10	65	4.6	15.8	M6	1	1	4932480284	4058546405694	6,13	7,36
3/8" carré	11	65	5.5	16.9	-	1	1	4932480285	4058546405700	6,13	7,36
3/8" carré	12	65	6.1	18.8	M7	1	1	4932480286	4058546405717	6,13	7,36
3/8" carré	13	65	6.8	19.5	M8	1	1	4932480287	4058546405724	6,13	7,36
3/8" carré	14	65	8.4	20.5	-	1	1	4932480288	4058546405731	6,13	7,36
3/8" carré	15	65	8.4	21.8	-	1	1	4932480289	4058546405748	6,13	7,36
3/8" carré	16	65	9.6	23.8	M10	1	1	4932480290	4058546405755	6,67	8,00
3/8" carré	17	65	9.6	24.8	-	1	1	4932480291	4058546405762	7,33	8,8
3/8" carré	18	65	10.2	25.8	M12	1	1	4932480292	4058546405779	8,11	9,73
3/8" carré	19	65	11	27.6	-	1	1	4932480293	4058546405786	8,11	9,73
3/8" carré	20	65	11	27.8	-	1	1	4932480294	4058546405793	8,19	9,83
3/8" carré	21	65	11.7	29.8	M14	1	1	4932480295	4058546405809	8,68	10,42
3/8" carré	22	65	12.5	31.6	-	1	1	4932480296	4058546405816	9,45	11,34
3/8" SHOCKWAVE™ jeu de douilles à rail profond (9pc)											
① 8 douilles à chocs longues : 8 / 10 / 12 / 13 / 16 / 17 / 18 / 19 mm et rail à douilles						9	1	4932480455	4058546407407	39,88	47,86
3/8" PACKOUT™ SHOCKWAVE™ IMPACT DUTY jeu de douilles à chocs-19pc											
② 1 x 4932480945 - Plateau + manchon pour douilles à chocs 3/8", 1 x 44932471065 PACKOUT™ organisateur compact mince						19	1	4932480946	4058546412319	123,05	147,66

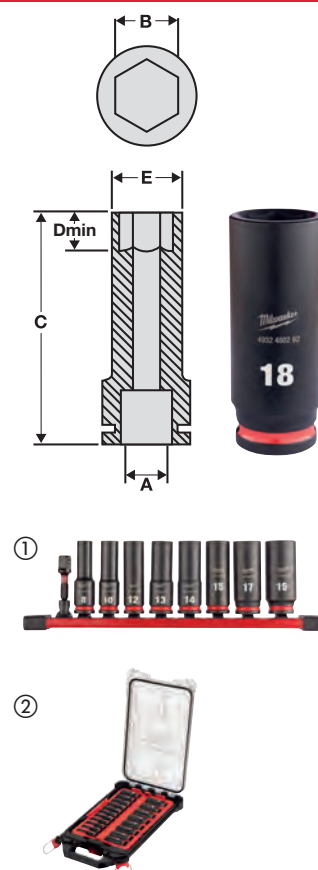

Douilles à chocs 3/8" - extensions

Designation	Longueur Totale mm	Conditionné par	Quantité minimum	Réf	Code EAN	Prix tarif HT €	Prix tarif TTC €
① 3/8" extension - 150 mm	150	1	1	4932480297	4058546405823	9,45	11,34
② 3/8" extension - 250 mm	250	1	1	4932480298	4058546405830	13,25	15,90

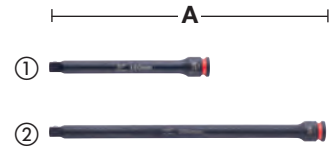

Douilles à chocs 3/8" - adaptateurs

Designation	Longueur Totale mm	Conditionné par	Quantité minimum	Réf	Code EAN	Prix tarif HT €	Prix tarif TTC €
① Adaptateur de douille. 3/8" carré - 1/4" carré	28	1	1	4932480299	4058546405847	5,90	7,08
② Adaptateur de douille. 3/8" carré - 1/2" carré	37	1	1	4932480300	4058546405854	7,01	8,41



ROTULE SHOCKWAVE 3/8"

Designation	Angle de coupe (°)	Conditionné par	Quantité minimum	Réf	Code EAN	Prix tarif HT €	Prix tarif TTC €
3/8" joint universel pivotant	15°	1	1	4932480301	4058546405861	9,73	11,68



Douilles à chocs 1/2" SHOCKWAVE™ IMPACT DUTY - STD

A (mm)	B (mm)	C (mm)	D (mm)	E (mm)	Pour boulon	Conditionné par	Quantité minimum	Réf	Code EAN	Prix tarif HT €	Prix tarif TTC €
1/2" carré	8	38	4.2	15.0	M5	1	1	4932480302	4058546405878	5,61	6,73
1/2" carré	9	38	4.5	16.3	-	1	1	4932480303	4058546405885	5,72	6,86
1/2" carré	10	38	4.6	17.5	M6	1	1	4932480304	4058546405892	5,72	6,86
1/2" carré	11	38	5.5	18.0	-	1	1	4932480305	4058546405908	5,72	6,86
1/2" carré	12	38	6.1	19.0	M7	1	1	4932480306	4058546405915	5,72	6,86
1/2" carré	13	38	6.8	20.0	M8	1	1	4932480307	4058546405922	5,72	6,86
1/2" carré	14	38	8.4	22.0	-	1	1	4932480308	4058546405939	6,07	7,28
1/2" carré	15	38	8.4	23.0	-	1	1	4932480309	4058546405946	6,07	7,28
1/2" carré	16	38	9.6	24.0	M10	1	1	4932480310	4058546405953	6,07	7,28
1/2" carré	17	38	9.6	26.2	-	1	1	4932480311	4058546405960	6,30	7,56
1/2" carré	18	38	10.2	27.5	M12	1	1	4932480312	4058546405977	6,30	7,56
1/2" carré	19	38	11.1	28.5	-	1	1	4932480313	4058546405984	6,35	7,62
1/2" carré	20	38	11.5	29.2	-	1	1	4932480314	4058546405991	6,75	8,10
1/2" carré	21	38	11.7	30.0	M14	1	1	4932480315	4058546406004	7,04	8,45
1/2" carré	22	38	12.5	31.8	-	1	1	4932480316	4058546406011	7,33	8,8
1/2" carré	23	40	12.7	33.8	-	1	1	4932480317	4058546406028	7,44	8,93
1/2" carré	24	40	13.9	34.2	M16	1	1	4932480318	4058546406035	8,01	9,61
1/2" carré	25	42	14.0	35.8	-	1	1	4932480319	4058546406042	8,36	10,03
1/2" carré	26	42	14.6	37.0	-	1	1	4932480320	4058546406059	8,59	10,31
1/2" carré	27	42	15.0	38.2	M18	1	1	4932480321	4058546406066	9,04	10,85
1/2" carré	28	42	15.4	38.8	-	1	1	4932480322	4058546406073	10,19	12,23
1/2" carré	29	42	16.7	42.0	-	1	1	4932480323	4058546406080	11,11	13,33
1/2" carré	30	44	16.7	42.8	M20	1	1	4932480324	4058546406097	12,14	14,57
1/2" carré	32	44	18.3	43.8	M22	1	1	4932480325	4058546406103	12,48	14,98

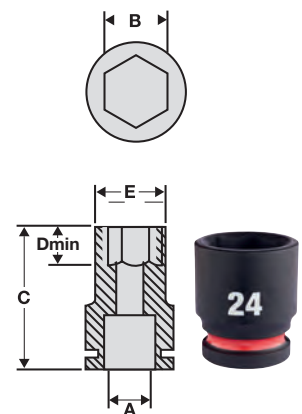

Jeu de douilles 1/2" SHOCKWAVE™ IMPACT DUTY STD (13pc)

10 x douilles STD : 10,12,13,14,15,17,19,21,22,24, 1 x joint universel 15°, 1 x adaptateur 1/4" Hex - 1/2" carré, 1 x rallonge 150 mm.	13	1	4932480456	4058546407414	62,97	75,56
--	----	---	------------	---------------	-------	-------

SHOCKWAVE IMPACT DUTY



Douilles à chocs 1/2" SHOCKWAVE™ IMPACT DUTY - longue

A (mm)	B (mm)	C (mm)	D (mm)	E (mm)	Pour boulon	Condition- né par	Quantité minimum	Réf	Code EAN	Prix tarif HT €	Prix tarif TTC €
1/2" carré	8	78	4.2	15.0	M5	1	1	4932480326	4058546406110	9,04	10,85
1/2" carré	9	78	4.2	16.3	-	1	1	4932480327	4058546406127	9,04	10,85
1/2" carré	10	78	4.8	17.5	M6	1	1	4932480328	4058546406134	9,16	10,99
1/2" carré	11	78	5.5	18.0	-	1	1	4932480329	4058546406141	9,33	11,2
1/2" carré	12	78	6.1	19.0	M7	1	1	4932480330	4058546406158	9,33	11,2
1/2" carré	13	78	6.8	20.0	M8	1	1	4932480331	4058546406165	9,50	11,40
1/2" carré	14	78	8.4	22.0	-	1	1	4932480332	4058546406172	9,50	11,40
1/2" carré	15	78	8.4	23.0	-	1	1	4932480333	4058546406189	9,50	11,40
1/2" carré	16	78	9.8	24.0	M10	1	1	4932480334	4058546406196	9,62	11,54
1/2" carré	17	78	9.8	26.2	-	1	1	4932480335	4058546406202	9,96	11,95
1/2" carré	18	78	10.2	27.0	M12	1	1	4932480336	4058546406219	10,19	12,23
1/2" carré	19	78	11.1	28.0	-	1	1	4932480337	4058546406226	10,30	12,36
1/2" carré	20	78	11.5	29.3	-	1	1	4932480338	4058546406233	10,65	12,78
1/2" carré	21	78	11.7	30.0	M14	1	1	4932480339	4058546406240	10,88	13,06
1/2" carré	22	78	12.5	31.3	-	1	1	4932480340	4058546406257	11,45	13,74
1/2" carré	23	78	12.7	33.8	-	1	1	4932480341	4058546406264	11,45	13,74
1/2" carré	24	78	13.9	34.2	M16	1	1	4932480342	4058546406271	12,59	15,11
1/2" carré	25	78	14.0	35.8	-	1	1	4932480343	4058546406288	13,62	16,34
1/2" carré	26	78	14.8	37.0	-	1	1	4932480344	4058546406295	13,62	16,34
1/2" carré	27	78	15.8	38.2	M18	1	1	4932480345	4058546406301	15,46	18,55
1/2" carré	28	78	15.8	39.2	-	1	1	4932480346	4058546406318	16,03	19,24
1/2" carré	29	78	15.8	42.0	-	1	1	4932480347	4058546406325	17,17	20,6
1/2" carré	30	78	15.8	42.9	M20	1	1	4932480348	4058546406332	18,20	21,84
1/2" carré	32	78	18.1	43.5	M22	1	1	4932480349	4058546406349	19,46	23,35
1/2" carré	33	78	18.2	45.3	-	1	1	4932480350	4058546406356	20,61	24,73
1/2" carré	36	78	20.0	50.0	M24	1	1	4932480351	4058546406363	21,75	26,10
Jeu de douilles longues 1/2" SHOCKWAVE™ IMPACT DUTY(10pc)											
①	10 douilles longues 10, 11, 12, 13, 14, 17, 19, 21, 22, 24 mm					10	1	4932480457	4058546407421	90,42	108,5
1/2" PACKOUT™ SHOCKWAVE™ IMPACT DUTY douilles à choc Set (16pc)											
②	16 x 1/2" douilles à choc longue : 10 / 11 / 12 / 13 / 14 / 15 / 16 / 17 / 18 / 19 / 20 / 21 / 22 / 23 / 24 / 75 mm extension + 1 x 4932464083 PACKOUT™ compacte organisateur					16	1	4932480943	4058546412289	170,13	204,16

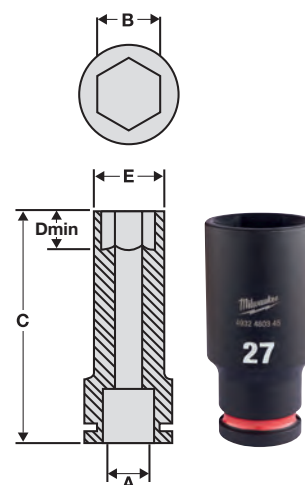

Set douilles automobile Shockwave Impact Duty

Designation	Conditionné par	Quantité minimum	Réf	Code EAN	Prix tarif HT €	Prix tarif TTC €
Set douilles automotive Shockwave Impact Duty Douilles de 17,19 et 21 mm 1/2"	3	1	4932451568	4002395140091	53,58	64,3



douilles à chocs 1/2" - extensions

Designation	Longueur Totale mm	Conditionné par	Quantité minimum	Réf	Code EAN	Prix tarif HT €	Prix tarif TTC €
① Extension 1/2" - 150 mm	150	1	1	4932480352	4058546406370	14,31	17,17
② Extension 1/2" - 250 mm	250	1	1	4932480353	4058546406387	17,75	21,30

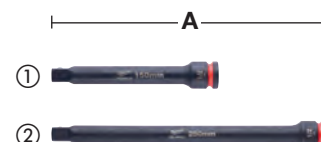

Douilles à chocs 1/2" - réducteurs

Designation	Longueur Totale mm	Conditionné par	Quantité minimum	Réf	Code EAN	Prix tarif HT €	Prix tarif TTC €
① Adaptateur de douille. 1/2" carré - 3/8" carré	38	1	1	4932480354	4058546406394	6,87	8,24
② Adaptateur de douille. 1/2" carré - 3/4" carré	48	1	1	4932480355	4058546406400	11,33	13,6
③ Adaptateur carré 1/2" -> 1/4" femelle. Pour tous type d'embouts.	50	1	1	4932471828	4058546297275	20,84	25,01
④ Set de 4 adaptateurs SHOCKWAVE™ IMPACT DUTY		4	1	4932480356	4058546406417	18,89	22,67



Douilles à chocs 1/2" - joint universel

Designation	Angle de coupe (°)	Conditionné par	Quantité minimum	Réf	Code EAN	Prix tarif HT €	Prix tarif TTC €
Joint universel 1/2" SHOCKWAVE™ IMPACT DUTY	15°	1	1	4932480357	4058546406424	13,62	16,34



Douilles IMPACT TX 1/2"

Embout et douille TX monobloc avec réception carré 1/2" selon DIN 3121 / ISO 1174-2. Convient pour les applications à couple élevé, s'adapte directement sur les carrés 1/2".

Designation	Réception	Conditionné par	Quantité minimum	Réf	Code EAN	Prix tarif HT €	Prix tarif TTC €
Douille TX30 1/2"	1/2" carré	1	1	4932478059	4058546339920	12,98	15,58
Douille IMPACT TX40 1/2"	1/2" carré	1	1	4932478060	4058546339937	12,98	15,58
Douille IMPACT TX45 1/2"	1/2" carré	1	1	4932478061	4058546339944	12,98	15,58
Douille IMPACT TX50 1/2"	1/2" carré	1	1	4932478062	4058546339951	12,98	15,58



Douilles IMPACT HEX 1/2"

Embout et douille HEX monobloc avec carré 1/2" selon DIN 3121 / ISO 1174-2. Convient pour les applications à couple élevé, s'adapte directement sur les outils à percussion 1/2".

Designation	Réception	Conditionné par	Quantité minimum	Réf	Code EAN	Prix tarif HT €	Prix tarif TTC €
Douille IMPACT HEX5 1/2"	1/2" carré	1	1	4932478063	4058546339968	11,79	14,15
Douille IMPACT HEX6 1/2"	1/2" carré	1	1	4932478064	4058546339975	11,79	14,15
Douille IMPACT HEX8 1/2"	1/2" carré	1	1	4932478065	4058546339982	11,79	14,15
Douille IMPACT HEX10 1/2"	1/2" carré	1	1	4932478066	4058546339999	11,79	14,15
Douille IMPACT HEX12 1/2"	1/2" carré	1	1	4932478067	4058546340001	11,79	14,15



SHOCKWAVE™ IMPACT DUTY



TM

Douilles SHOCKWAVE™ IMPACT DUTY 3/4" - courte

A (mm)	B (mm)	C (mm)	D (mm)	E (mm)	Pour boulon	Condition- né par	Quantité minimum	Réf	Code EAN	Prix tarif HT €	Prix tarif TTC €
3/4" carré	17	53	9.6	30	-	1	1	4932480361	4058546406462	15,47	18,56
3/4" carré	19	53	11.1	33	-	1	1	4932480362	4058546406479	15,47	18,56
3/4" carré	21	53	11.7	35	M14	1	1	4932480363	4058546406486	15,47	18,56
3/4" carré	22	53	12.5	36	-	1	1	4932480364	4058546406493	15,47	18,56
3/4" carré	23	53	12.7	37.6	-	1	1	4932480365	4058546406509	17,41	20,89
3/4" carré	24	53	13.9	38	M16	1	1	4932480366	4058546406516	17,41	20,89
3/4" carré	27	53	15.8	41	M18	1	1	4932480367	4058546406523	17,41	20,89
3/4" carré	30	53	16.7	46	M20	1	1	4932480368	4058546406530	17,41	20,89
3/4" carré	32	57	18.3	48	M22	1	1	4932480369	4058546406547	19,36	23,23
3/4" carré	33	57	19.1	50	-	1	1	4932480370	4058546406554	19,45	23,34
3/4" carré	34	57	20	51	-	1	1	4932480371	4058546406561	19,65	23,58
3/4" carré	36	57	22.3	53.5	M24	1	1	4932480372	4058546406578	19,65	23,58
3/4" carré	38	57	22.3	58	-	1	1	4932480373	4058546406585	21,21	25,45
3/4" carré	39	57	21.5	58	-	1	1	4932480374	4058546406592	23,15	27,78
3/4" carré	41	58	24.9	59.5	M27	1	1	4932480375	4058546406608	24,32	29,18
3/4" carré	46	62	28.6	66.2	M30	1	1	4932480376	4058546406615	26,26	31,51
3/4" carré	50	65	29.8	66.2	M33	1	1	4932480377	4058546406622	28,21	33,85

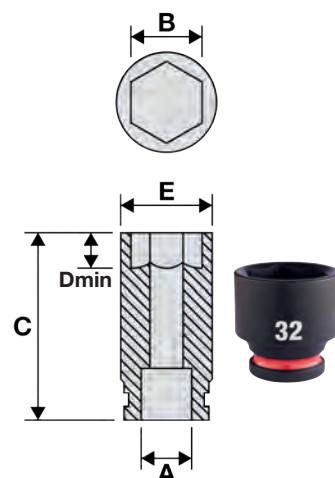

Douilles SHOCKWAVE™ IMPACT DUTY 3/4" - Longues

A (mm)	B (mm)	C (mm)	D (mm)	E (mm)	Pour boulon	Condition- né par	Quantité minimum	Réf	Code EAN	Prix tarif HT €	Prix tarif TTC €
3/4" carré	17	90	9.6	30	-	1	1	4932480378	4058546406639	23,15	27,78
3/4" carré	19	90	11.1	33	-	1	1	4932480379	4058546406646	24,32	29,18
3/4" carré	21	90	11.7	35	M14	1	1	4932480380	4058546406653	25,29	30,35
3/4" carré	22	90	12.5	36	-	1	1	4932480381	4058546406660	25,29	30,35
3/4" carré	23	90	12.7	37.6	-	1	1	4932480382	4058546406677	25,87	31,04
3/4" carré	24	90	13.9	38	M16	1	1	4932480383	4058546406684	25,87	31,04
3/4" carré	25	90	14	40.5	-	1	1	4932480384	4058546406691	27,04	32,45
3/4" carré	26	90	14.6	40.8	-	1	1	4932480385	4058546406707	27,24	32,69
3/4" carré	27	90	15.8	41	M18	1	1	4932480386	4058546406714	27,63	33,16
3/4" carré	28	90	16.3	45.2	-	1	1	4932480387	4058546406721	27,63	33,16
3/4" carré	29	90	16.7	46	-	1	1	4932480388	4058546406738	27,63	33,16
3/4" carré	30	90	16.7	46	M20	1	1	4932480389	4058546406745	29,18	35,02
3/4" carré	31	90	17.8	47	-	1	1	4932480390	4058546406752	29,18	35,02
3/4" carré	32	90	18.3	48	M22	1	1	4932480391	4058546406769	30,93	37,12
3/4" carré	33	90	19.1	50	-	1	1	4932480392	4058546406776	31,13	37,36
3/4" carré	34	90	20	51	-	1	1	4932480393	4058546406783	31,13	37,36
3/4" carré	35	90	20.1	52	-	1	1	4932480394	4058546406790	33,07	39,68
3/4" carré	36	90	22.3	53.5	M24	1	1	4932480395	4058546406806	33,07	39,68
3/4" carré	37	90	20.4	54.8	-	1	1	4932480396	4058546406813	35,02	42,02
3/4" carré	38	90	22.3	58	-	1	1	4932480397	4058546406820	36,96	44,35
3/4" carré	39	90	21.5	58	-	1	1	4932480398	4058546406837	38,91	46,69
3/4" carré	40	90	22.8	59.5	-	1	1	4932480399	4058546406844	42,80	51,36
3/4" carré	41	90	24.9	59.5	M27	1	1	4932480400	4058546406851	46,69	56,03
3/4" carré	46	90	28.6	66.2	M30	1	1	4932480401	4058546406868	44,65	53,58
3/4" carré	50	90	29.8	72	M33	1	1	4932480402	4058546406875	50,58	60,7

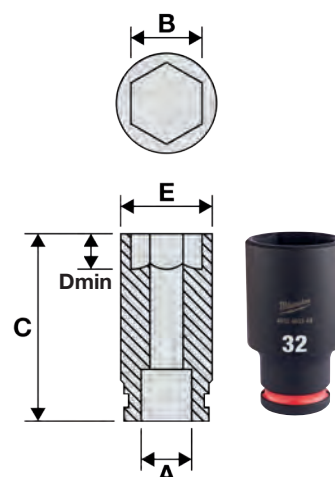

VISSAGE

Douilles à chocs 3/4" - extensions

Designation	Longueur Totale mm	Conditionné par	Quantité minimum	Réf	Code EAN	Prix tarif HT €	Prix tarif TTC €
① 3/4" extension - 175 mm	175	1	1	4932480403	4058546406882	35,55	43,19
② 3/4" extension - 250 mm	250	1	1	4932480404	4058546406899	44,65	53,58

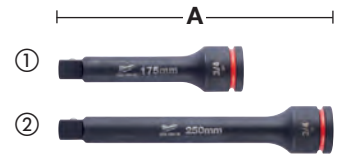

Douilles 3/4" Impact - adaptateur

Designation	Longueur Totale mm A	Conditionné par	Quantité minimum	Réf	Code EAN	Prix tarif HT €	Prix tarif TTC €
① Adaptateur douilles SHOCKWAVE™ IMPACT DUTY de 3/4" à 1/2"	56.6	1	1	4932480405	4058546406905	18,20	21,84
② Adaptateur douilles SHOCKWAVE™ IMPACT DUTY de 3/4" à 1"	63	1	1	4932480406	4058546406912	21,75	26,10



ROTULE SHOCKWAVE™ 3/4"

Designation	Angle de coupe (°)	Conditionné par	Quantité minimum	Réf	Code EAN	Prix tarif HT €	Prix tarif TTC €
3/4" joint universel	25°	1	1	4932480407	4058546406929	31,03	37,24



Douilles à chocs 3/4" - anneau de retenue

Designation	Conditionné par	Quantité minimum	Réf	Code EAN	Prix tarif HT €	Prix tarif TTC €
Douilles à chocs 3/4" - anneau de retenue	1	1	4932480450	4058546407353	3,21	3,85



SHOCKWAVE™ IMPACT DUTY



TM

Douilles SHOCKWAVE™ IMPACT DUTY 1" - courte

A (mm)	B (mm)	C (mm)	D (mm)	E (mm)	Pour boulon	Condition- né par	Quantité minimum	Réf	Code EAN	Prix tarif HT €	Prix tarif TTC €
1" carré	27	58	15.8	45.2	M18	1	1	4932480408	4058546406936	27,24	32,69
1" carré	30	62	16.7	49	M20	1	1	4932480409	4058546406943	29,18	35,02
1" carré	32	62	18.3	52	M22	1	1	4932480410	4058546406950	22,78	27,34
1" carré	33	62	19.1	54	-	1	1	4932480411	4058546406967	31,13	37,36
1" carré	34	62	20	54	-	1	1	4932480412	4058546406974	33,07	39,68
1" carré	36	65	22.3	55.3	M24	1	1	4932480413	4058546406981	26,33	31,6
1" carré	38	65	22.3	58	-	1	1	4932480414	4058546406998	36,96	44,35
1" carré	41	70	24.9	61	M27	1	1	4932480416	4058546407018	29,65	35,58
1" carré	42	70	25.4	64	-	1	1	4932480417	4058546407025	48,64	58,37
1" carré	46	75	28.6	68	M30	1	1	4932480418	4058546407032	50,58	60,7
1" carré	50	75	29.8	73	M33	1	1	4932480419	4058546407049	52,53	63,04
1" carré	55	83	33.6	82	M36	1	1	4932480420	4058546407056	57,39	68,87
1" carré	60	87	35	86	M39	1	1	4932480421	4058546407063	62,25	74,70
1" carré	65	90	35	92	M42	1	1	4932480422	4058546407070	66,15	79,38
1" carré	70	93	35	97	M45	1	1	4932480423	4058546407087	70,04	84,05

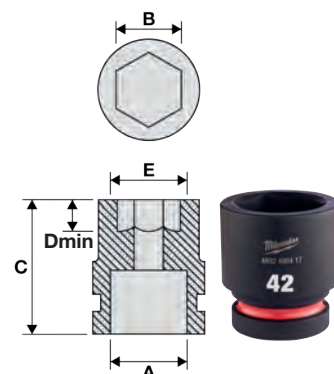

VISSAGE



ACIER FORGÉ
RESISTANT
AUX COUPLE
ÉLEVÉS



46

ESTAMPÉES
ET REMPLIE
D'ENCRE



GÉOMÉTRIE
HEXAGONALE,
ANTIDÉRAPANTE



BANDE DE
COULEUR,
REPLIE
D'ENCRE

Douilles SHOCKWAVE™ IMPACT DUTY 1" - longues

A (mm)	B (mm)	C (mm)	D (mm)	E (mm)	Pour boulon	Conditionné par	Quantité minimum	Réf	Code EAN	Prix tarif HT €	Prix tarif TTC €
1" carré	27	92	15.8	45.2	M18	1	1	4932480424	4058546407094	40,85	49,02
1" carré	30	92	16.7	49	M20	1	1	4932480425	4058546407100	40,85	49,02
1" carré	32	92	18.3	52	M22	1	1	4932480426	4058546407117	42,80	51,36
1" carré	33	92	19.1	54	-	1	1	4932480427	4058546407124	44,75	53,70
1" carré	34	92	20	54	-	1	1	4932480428	4058546407131	46,69	56,03
1" carré	36	92	22.3	55.3	M24	1	1	4932480429	4058546407148	48,64	58,37
1" carré	38	92	22.3	58	-	1	1	4932480430	4058546407155	54,47	65,36
1" carré	41	100	24.9	61	M27	1	1	4932480432	4058546407179	57,39	68,87
1" carré	46	100	28.6	68	M30	1	1	4932480434	4058546407193	62,25	74,70
1" carré	50	100	28.6	73	M33	1	1	4932480435	4058546407209	77,82	93,38
1" carré	55	100	33.6	82	M36	1	1	4932480436	4058546407216	87,55	105,06
1" carré	60	120	35	86	M39	1	1	4932480437	4058546407223	97,27	116,72
1" carré	65	125	35	92	M42	1	1	4932480438	4058546407230	116,73	140,08

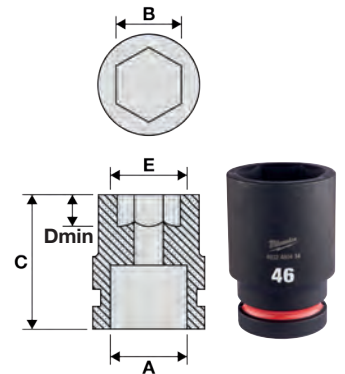

Douilles à choc 1" - extensions

Designation	Longueur Totale mm	Conditionné par	Quantité minimum	Réf	Code EAN	Prix tarif HT €	Prix tarif TTC €
① Extension 1" - 175 MM	175	1	1	4932480440	4058546407254	44,65	53,58
② Extension 1" - 250 mm	250	1	1	4932480441	4058546407261	56,42	67,7

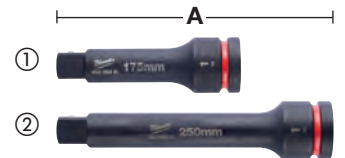

Douilles Impact 1" - Adaptateurs

Designation	Longueur Totale mm	Conditionné par	Quantité minimum	Réf	Code EAN	Prix tarif HT €	Prix tarif TTC €
Adaptateur de 3/4" à 1" SHOCKWAVE™ IMPACT DUTY	70	1	1	4932480442	4058546407278	27,36	32,83



SHOCKWAVE IMPACT DUTY TM

ROTULE SHOCKWAVE 1" UNIVERSEL

Designation	Angle de coupe (°)	Conditionné par	Quantité minimum	Réf	Code EAN	Prix tarif HT €	Prix tarif TTC €
1" joint universel	25°	1	1	4932480443	4058546407285	42,70	51,24



Douilles à choc 1" - Anneaux de retenue de sécurité

Designation	Conditionné par	Quantité minimum	Réf	Code EAN	Prix tarif HT €	Prix tarif TTC €
anneau de retenue 1" pour les douilles de 27 - 44mm	1	1	4932480451	4058546407360	3,21	3,85
1" anneau de retenue pour les douilles de 46 à 70 mm	1	1	4932480452	4058546407377	3,21	3,85



Douilles à chocs - rails et clips

Rails et clips interchangeables flexibles pour la personnalisation des douilles à entraînement 1/4", 3/4" et 1/2". Compatible avec les douilles standard et profondes, embouts amovibles pour un retrait facile des clips. Clip de détente à bille en métal pour une rétention supérieure de la douille. Utilisable avec les douilles à chocs et les douilles chromées. Les trous du rail sont situés en haut et en bas pour faciliter le montage.



Designation	Longueur (mm)	Conditionné par	Quantité minimum	Réf	Code EAN	Prix tarif HT €	Prix tarif TTC €
Rail de douilles à chocs 1/4"	350	1	1	4932480444	4058546407292	9,63	11,56
Clips 1/4" supplémentaires pour rail - 10pcs	-	10	1	4932480445	4058546407308	3,10	3,72
3/8" rail de douilles à chocs	350	1	1	4932480446	4058546407315	10,17	12,20
3/8" clips supplémentaires pour rail - 10pcs	-	10	1	4932480447	4058546407322	4,17	5,00
Rail de douille à choc 1/2"	350	1	1	4932480448	4058546407339	12,02	14,42
Clip 1/2" supplémentaire de douille à choc - 10 pcs	-	10	1	4932480449	4058546407346	5,61	6,73



CLOUS & AGRAFES

Soyez prêt pour vos travaux de constructions et de menuiseries avec nos clous et agrafes de qualité professionnelle

Clous 18 gauge, tête légère

NOUVEAU

Utilisable sur M18 FN18GS
Clous en bande droite

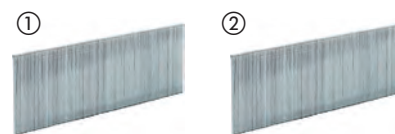

Wire gauge	Dimension (mm)	Longueur Totale mm	Angle (°)	Service class	Matériau	Conditionné par	Quantité minimum	Réf	Code EAN	Prix tarif HT €	Prix tarif TTC €	
18	1.05 x 1.25	16	0°	1	Revêtement résine. Galvanisé	10.000	1	4932492549	4058546419165	25,95	31,14	
18	1.05 x 1.25	19	0°	1	Revêtement résine. Galvanisé	10.000	1	4932492550	4058546419172	28,31	33,97	
18	1.05 x 1.25	25	0°	1	Revêtement résine, galvanisé	5.000	1	4932492551	4058546419189	16,47	19,76	
①	18	1.05 x 1.25	30	0°	1	Revêtement résine, galvanisé	5.000	1	4932492552	4058546419196	18,07	21,68
18	1.05 x 1.25	32	0°	1	Revêtement résine. Galvanisé	5.000	1	4932492553	4058546419202	18,82	22,58	
18	1.05 x 1.25	40	0°	1	Revêtement résine. Galvanisé	5.000	1	4932492554	4058546419219	21,68	26,02	
18	1.05 x 1.25	45	0°	1	Revêtement résine. Galvanisé	5.000	1	4932492555	4058546419226	23,63	28,36	
18	1.05 x 1.25	50	0°	1	Revêtement résine. Galvanisé	5.000	1	4932492556	4058546419233	25,06	30,07	
18	1.05 x 1.25	16	0°	3	acier inoxydable et anti-rouille	10.000	1	4932492557	4058546419240	85,60	102,72	
18	1.05 x 1.25	19	0°	3	Acier inoxydable / Anti-rouille	10.000	1	4932492558	4058546419257	99,58	119,5	
18	1.05 x 1.25	25	0°	3	Acier inoxydable / Anti-rouille	5.000	1	4932492559	4058546419264	60,00	72,00	
②	18	1.05 x 1.25	30	0°	3	acier inoxydable / anti-rouille	5.000	1	4932492560	4058546419271	69,14	82,97
18	1.05 x 1.25	32	0°	3	acier inoxydable / anti-rouille	5.000	1	4932492561	4058546419288	71,63	85,96	
18	1.05 x 1.25	40	0°	3	Inox / anti-rouille	5.000	1	4932492562	4058546419295	86,86	104,23	
18	1.05 x 1.25	45	0°	3	Inox / Anti-rouille	5.000	1	4932492563	4058546419301	96,00	115,20	
18	1.05 x 1.25	50	0°	3	inox / anti-rouille	5.000	1	4932492564	4058546419318	101,90	122,28	

Clous de finition, Gauge 15, tête de finition légère

NOUVEAU

Utilisable sur M18 CN15GA
Clous en bande collé



Wire gauge	Dimension (mm)	Longueur Totale mm	Angle (°)	Service class	Matériau	Conditionné par	Quantité minimum	Réf	Code EAN	Prix tarif HT €	Prix tarif TTC €	
15	1.8	32	34°	1	Galvanisé	4.000	1	4932492574	4058546419417	66,44	79,73	
15	1.8	38	34°	1	Galvanisé	2.500	1	4932492575	4058546419424	46,19	55,43	
①	15	1.8	44	34°	1	Galvanisé	2.500	1	4932492576	4058546419431	49,98	59,98
15	1.8	50	34°	1	Galvanisé	2.500	1	4932492577	4058546419448	52,84	63,41	
15	1.8	63	34°	1	Galvanisé	2.200	1	4932492578	4058546419455	59,80	71,76	
15	1.8	38	34°	3	Inox / Anti-rouille	2.500	1	4932492579	4058546419462	111,03	133,24	
②	15	1.8	50	34°	3	Inox / Anti-rouille	2.500	1	4932492580	4058546419479	131,08	157,3
15	1.8	63	34°	3	Inox / Anti-rouille	2.200	1	4932492581	4058546419486	132,51	159,01	

Clous de finition, Gauge 16

NOUVEAU

Utilisable sur le M18 CN16GA
Clous en bande collés



Wire gauge	Dimension (mm)	Longueur Totale mm	Angle (°)	Service class	Matériau	Conditionné par	Quantité minimum	Réf	Code EAN	Prix tarif HT €	Prix tarif TTC €
16	1.35 x 1.61	32	20°	1	Galvanisé	2.000	1	4932492582	4058546419493	16,30	19,56
16	1.35 x 1.61	38	20°	1	Galvanisé	2.000	1	4932492583	4058546419509	18,44	22,13
16	1.35 x 1.61	45	20°	1	Galvanisé	2.000	1	4932492584	4058546419516	20,97	25,16
16	1.35 x 1.61	50	20°	1	Galvanisé	2.000	1	4932492585	4058546419523	22,57	27,08
16	1.35 x 1.61	64	20°	1	Galvanisé	2.000	1	4932492586	4058546419530	27,20	32,64

Clous de charpente, tête ronde 20°

NOUVEAU

À utiliser avec un M18 FFN21
Clous en bande collé



Diamètre de la tige	Longueur Totale mm	Angle (°)	Service class	Matériau	Conditionné par	Quantité minimum	Réf	Code EAN	Prix tarif HT €	Prix tarif TTC €
2.8	65	20°	1	annelés, brillants	2.000	1	4932492587	4058546419547	58,40	70,08
2.8	75	20°	1	Annelés, brillants	2.000	1	4932492588	4058546419554	67,16	80,59
3.1	80	20°	1	Annelés, brillants	1.750	1	4932492589	4058546419561	68,97	82,76
3.1	90	20°	1	Annelés, Brillants	1.750	1	4932492590	4058546419578	73,94	88,73
2.8	65	20°	2	Annelés, galvanisés	2.000	1	4932492591	4058546419585	70,19	84,23
3.1	75	20°	2	Annelés, galvanisés	1.750	1	4932492592	4058546419592	77,01	92,41
3.1	80	20°	2	Annelés, galvanisés	1.750	1	4932492593	4058546419608	79,70	95,64
3.1	90	20°	2	Annelés, galvanisés	1.750	1	4932492594	4058546419615	85,26	102,31

Clous de charpente, 34°, Tête en D

NOUVEAU

Utilisable sur M18 FFN
Clous en bande papier

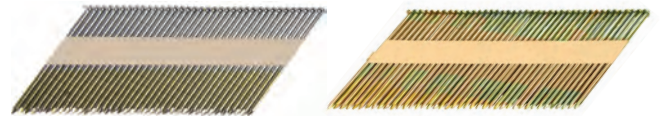

Diamètre de la tige	Longueur Totale mm	Angle (°)	Service class	Matériau	Conditionné par	Quantité minimum	Réf	Code EAN	Prix tarif HT €	Prix tarif TTC €
2.8	50	34°	1	Tige lisse, brillant	2.200	1	4932492595	4058546419622	52,64	63,17
2.8	63	34°	1	Tige lisse, brillant	2.200	1	4932492596	4058546419639	62,69	75,23
2.8	75	34°	1	Tige lisse, brillant	2.200	1	4932492597	4058546419646	68,39	82,07
3.1	90	34°	1	Tige lisse, brillant	2.200	1	4932492598	4058546419653	88,84	106,61
2.8	50	34°	1	Annelés, brillants	2.200	1	4932492599	4058546419660	53,73	64,48
2.8	63	34°	1	Annelés, brillants	2.200	1	4932492600	4058546419677	63,38	76,06
2.8	70	34°	1	Annelés, brillants	2.200	1	4932492601	4058546419684	65,73	78,88
2.8	75	34°	1	Annelés, brillants	2.200	1	4932492602	4058546419691	69,48	83,38
2.8	80	34°	1	Annelés, brillants	2.200	1	4932492603	4058546419707	71,63	85,96
3.1	90	34°	1	Annelés, brillants	2.200	1	4932492604	4058546419714	87,75	105,30
3.1	90	34°	2	Tige lisse, galvanisé	2.200	1	4932492605	4058546419721	106,91	128,29
2.8	50	34°	2	Annelés, galvanisés	2.200	1	4932492606	4058546419738	62,86	75,43
2.8	63	34°	2	annelés, galvanisés	2.200	1	4932492607	4058546419745	74,52	89,42
2.8	75	34°	2	Annelés, galvanisés	2.200	1	4932492608	4058546419752	84,51	101,41
3.1	63	34°	2	Annelés, galvanisés	2.200	1	4932492609	4058546419769	88,47	106,16
3.1	75	34°	2	Annelés, galvanisés	2.200	1	4932492610	4058546419776	100,98	121,18
3.1	80	34°	2	Annelés, galvanisés	2.200	1	4932492611	4058546419783	103,50	124,20
3.1	90	34°	2	Annelés, galvanisés	2.200	1	4932492612	4058546419790	109,06	130,87
2.8	50	34°	3	Annelés, galvanisés à chaud	2.200	1	4932492613	4058546419806	92,59	111,11
2.8	65	34°	3	Annelés, galvanisés à chaud	2.200	1	4932492614	4058546419813	110,32	132,38
3.1	90	34°	3	Annelés, galvanisés à chaud	2.200	1	4932492615	4058546419820	159,03	190,84

agrafes

NOUVEAU

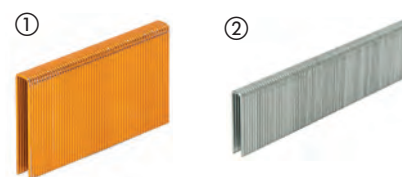

Type	Largeur (mm)	Dimension (mm)	Longueur Totale mm	Service class	Matériau	Conditionné par	Quantité minimum	Réf	Code EAN	Prix tarif HT €	Prix tarif TTC €
① Utilisable sur M12BST	10.6	0.5 x 1.25	6	1	Galvanisé	1.400	1	4932492565	4058546419325	2,76	3,31
	10.6	0.5 x 1.25	6	1	Galvanisé	5.000	1	4932492570	4058546419370	8,25	9,90
	10.6	0.5 x 1.25	8	1	Galvanisé	1.000	1	4932492566	4058546419332	2,39	2,87
	10.6	0.5 x 1.25	8	1	Galvanisé	5.000	1	4932492571	4058546419387	8,97	10,76
	10.6	0.5 x 1.25	10	1	Galvanisé	900	1	4932492567	4058546419349	2,32	2,78
	10.6	0.5 x 1.25	10	1	Galvanisé	5.000	1	4932492572	4058546419394	9,65	11,58
	10.6	0.5 x 1.25	12	1	Galvanisé	750	1	4932492568	4058546419356	2,15	2,58
	10.6	0.5 x 1.25	14	1	Galvanisé	600	1	4932492569	4058546419363	1,98	2,38
② Utilisable sur M18 FNCS18GS	5.7	0.5 x 1.25	15	1	Revêtement résine, Galvanisé	7.200	1	4932492616	4058546419837	24,48	29,38
	5.7	0.5 x 1.25	20	1	Revêtement résine, galvanisé	6.000	1	4932492617	4058546419844	25,26	30,31
	5.7	0.5 x 1.25	25	1	Revêtement résine, galvanisé	4.400	1	4932492618	4058546419851	23,28	27,94
	5.7	0.5 x 1.25	30	1	Revêtement résine, galvanisé	4.200	1	4932492619	4058546419868	27,78	33,34
	5.7	0.5 x 1.25	32	1	Revêtement résine, galvanisé	3.600	1	4932492620	4058546419875	25,06	30,07
	5.7	0.5 x 1.25	35	1	Revêtement résine, galvanisé	3.600	1	4932492621	4058546419882	27,03	32,44
	5.7	0.5 x 1.25	36	1	Revêtement résine, galvanisé	3.600	1	4932492622	4058546419899	27,20	32,64
	5.7	0.5 x 1.25	38	1	Revêtement résine, galvanisé	2.600	1	4932492623	4058546419905	20,05	24,06
	5.7	0.5 x 1.25	25	3	Revêtement résine, inox	4.400	1	4932492624	4058546419912	62,86	75,43
	5.7	0.5 x 1.25	35	3	Revêtement résine, inox	3.600	1	4932492625	4058546419929	72,34	86,81
	5.7	0.5 x 1.25	38	3	Revêtement résine, inox	2.600	1	4932492626	4058546419936	57,48	68,98

Agrafes - clôtures

NOUVEAU

Agrafes de clôture pour le MILWAUKEE® M18 FFUS.

Pour tous les types de clôture en fil de fer fixées au bois, c'est-à-dire les clôtures pour le bétail, le fil de fer carré/chaîne/barbelé et le fil de fer à haute résistance.

Revêtement galvanisé à chaud pour une résistance supérieure à la corrosion à long terme

Acier de 4mm d'épaisseur pour durée de vie optimale dans les applications

Pointes divergentes acérées – la pointe de l'agrafe se tord lorsqu'elle est enfoncée dans le bois, ce qui lui confère une meilleure tenue.

Revêtement adhésif rouge pour une meilleure maniabilité tout en maximisant le pouvoir d'adhérence

Assemblage de bandes de papier pour plus de rapidité et de commodité



Longueur Totale mm	Largeur (mm)	Service class	Conditionné par	Quantité minimum	Réf	Code EAN	Prix tarif HT €	Prix tarif TTC €
40	20	3	960	1	4932480358	4058546406431	96,30	115,56
45	20	3	960	1	4932480359	4058546406448	112,35	134,82
50	20	3	960	1	4932480360	4058546406455	128,40	154,08

Agrafes de câble

NOUVEAU

Agrafes de câble pour le MILWAUKEE® M12 BCST

Agrafes de 19 mm de large et de 25 mm de long pour la fixation de tous les types de câbles électriques et de données aux solives et structures en bois. Ne convient pas à la fixation sur le béton.

Agrafe à tête plate avec un pont en plastique à l'intérieur. Le pont en plastique garantit que les câbles ne seront pas endommagés ou coupés lors de la fixation.

Convient uniquement pour un usage interne.



Longueur Totale mm	Largeur (mm)	Conditionné par	Service class	Quantité minimum	Réf	Code EAN	Prix tarif HT €	Prix tarif TTC €
25	19	600	1	1	4932479628	4058546374228	21,29	25,55



SAWZALL™

GUIDE DE SÉLECTION DE LAMES

1. Identifiez le matériau à scier dans les colonnes ci-après.
2. Suivez toute la colonne pour identifier la meilleure performance ou la lame la plus adaptée.

MEILLEURE PERFORMANCE

BONNE PERFORMANCE



LAMES DE DÉMOLITION

AX™ Carbure



AX™



THIN KERF



LAMES POUR SCIE À MÉTAUX

TORCH NITRUS



TORCH™ CARBURE



TORCH™



THIN KERF



LAMES UNIVERSELLES

WRECKER™ CARBURE



WRECKER™



Réf 48005092



Réf 48005293



Réf 48005093



LAMES POUR SCIE À BOIS

Réf 48001075



Réf 48001077













Réf 48001079



LAME FONTE DUCTILE

MATÉRIAU ABRASIF



TPI	ÉPAISSEUR DE LA LAME (MM)											
		MÉTAL ÉPAIS > 4 MM	MÉTAL DE DENSITÉ MOYENNE 1.5 - 4 MM	MÉTAL MINCE 0.5 - 3 MM	ACIER INOXYDABLE	FONTES	MÉTAL NON FERREUX (CU/AL)	BOIS	BOIS VERT	BOIS AVEC CLOUS ET VIS	PALETTES	TUYAU EN PVC
5	1.27							■		■		
5	1.60							■		■		
5	1.27							■		■		
7	1.27	■	■		■	■	■					
7	1.27	■	■		■	■	■					
10	1.10	Plus rapide/ Plus dur ↑ ↓ Plus lent/ Plus lisse	Plus rapide/ Plus dur ↑ ↓ Plus lent/ Plus lisse									
14	1.10			■	■							
18	1.10			■	■							
14	0.90	Plus rapide/ Plus dur ↑ ↓ Plus lent/ Plus lisse	Plus rapide/ Plus dur ↑ ↓ Plus lent/ Plus lisse									■
18	0.90			■	■							■
25	0.90			■	■							■
6	1.27	■	■			■	■			■		
7/11	1.60	■	■				■			■		
10	0.90	■	■				■					
10/14	0.90	■	■				■			■	■	■
8/12	1.27	■	■				■			■	■	■
4.2	1.27							■	■			
5.5/6	1.27							■	■			
8.5	1.27							■				
Grains	1.10					■						



Nothing but **HEAVY DUTY**.™

NOUVEAUTÉ

NITRUS CARBURE™

TORCH™
NITRUS CARBIDE

**MEILLEURE
COUPE**

Notre TORCH™ NITRUS CARBURE™ pour fonte et autres métaux épais est la prochaine génération de denture carbure.

La lame offre 3 fois plus de durée de vie que nos autres lames carbures.

Cette denture carbure permet des coupes de métaux épais rapide sur les chantiers.

*Vs une lame carbure standard

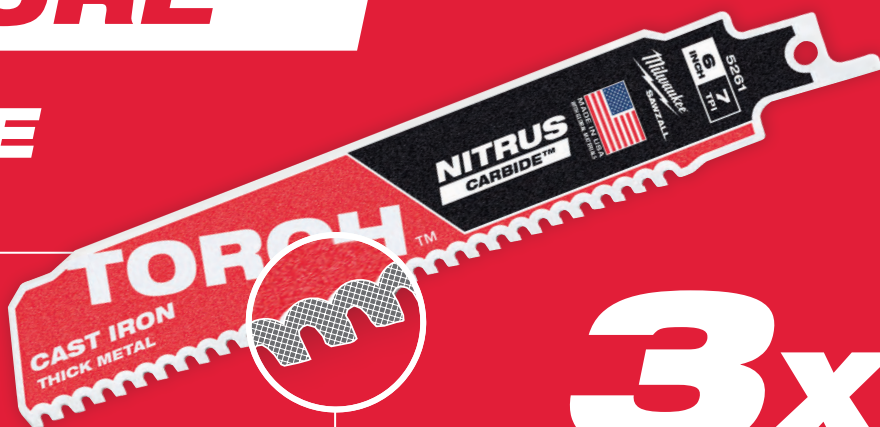

3x

PLUS DE LONGÉVITÉ

DENTURE CARBURE

COUPEZ PLUS, PLUS LONGTEMPS, PLUS RAPIDE



x50
DURÉE DE VIE

Cette lame offre une durée de vie jusqu'à 50X comparé à des lames bimétal classiques

PLUS DE
1000

La lame AX CARBURE est optimisé pour les outils électro-portatifs livrant plus de 25% de coupes supplémentaires

x2
PLUS RAPIDE

Augmente drastiquement le nombre de coupe grâce à une denture en carbure renforcée

Metal : Heavy duty TORCH NITRUS CARBURE™

Les lames TORCH™ avec la denture NITRUS CARBIDE™ sont la nouvelle génération de technologie carbure. Ce mélange spécial de carbure NITRUS est conçu pour couper 3 fois plus longtemps que les lames à dents en carbure standard existantes.

Construites avec une conception 7 Tpi et un mélange de carbure unique pour des démarrages rapides et des coupes propres, permet l'éjection facile de la matière, les lames TORCH™ NITRUS CARBIDE™ sont conçues pour durer plus longtemps et couper le plus rapidement dans les tuyaux en fonte / SML et autres métaux épais.

Corps de lame robuste épais de 1,27 mm pour des coupes droites précises

Hauteur de lame de 25 mm pour une meilleure stabilité et un minimum de vibrations..

De Meilleures performances dans tous les métaux épais et tuyaux en fonte



Scannez le QR code pour voir la vidéo entière

Longueur (mm)	Pas (mm)	Pas denture	Réf.							Conditionné par	Quantité minimum	Réf	Code EAN	Prix tarif HT €	Prix tarif TTC €
150	3.2	8	-	5 - 13	Ø 10 - 100	5 - 13	Ø 10 - 100	5 - 13	Oui	1	1	48005261	045242569694	34,70	41,64
										5	1	48005561	045242569717	142,38	170,86
230	3.2	8	-	5 - 13	Ø 10 - 175	5 - 13	Ø 10 - 175	5 - 13	Oui	1	1	48005262	045242569724	41,88	50,26
										5	1	48005562	045242569748	178,27	213,92
300	3.2	8	-	5 - 13	Ø 10 - 250	5 - 13	Ø 10 - 250	5 - 13	Oui	1	1	48005263	045242569755	58,63	70,36
										5	1	48005563	045242569779	257,24	308,69

Métal: Heavy Duty TORCH™ lames de démolition avec denture carbure

Les dents en carbure apportent une meilleure durabilité sur les métaux épais. Durée de vie jusqu'à 50% plus longue par rapport à des lames Bi-métal standards.

Épaisseur de lame 1,27 mm pour une meilleure robustesse et pour des coupes droites et précises.

Hauteur de lame 25 mm pour une meilleure stabilité et moins de vibration.



Longueur (mm)	Pas (mm)	Pas denture	Réf.							Conditionné par	Quantité minimum	Réf	Code EAN	Prix tarif HT €	Prix tarif TTC €
150	3.2	8	-	5 - 13	Ø 10 - 175	5 - 13	Ø 10 - 100	5 - 13	Oui	1	1	48005201	045242521036	23,93	28,72
										5	1	48005501	045242520862	89,74	107,69
230	3.2	8	-	5 - 13	Ø 10 - 175	5 - 13	Ø 10 - 175	5 - 13	Oui	1	1	48005202	045242520787	32,31	38,77
										5	1	48005502	045242520879	118,45	142,14
300	3.2	8	-	5 - 13	Ø 10 - 175	5 - 13	Ø 10 - 250	5 - 13	Oui	1	1	48005203	045242520794	37,78	45,34
										5	1	48005503	045242520886	171,62	205,94

Métal: Lames de démolition **HEAVY DUTY**

THE TORCH™

NID D'ABEILLE

GRID IRON™



2X LIFE*

DURÉE DE VIE PLUS LONGUE

TOUGH NECK

PLUS FORT

DOUBLE DUTY UPGRADE™

2X LIFE*

Denture améliorée pour une meilleure vitesse et une durée de vie doublée. Corps de lame robuste d'une épaisseur de 1,06 mm pour des découpes précises. Lame d'une hauteur de 25 mm pour une stabilité améliorée et un minimum de vibrations. Qualité Bi-Métal denture avec 8% de Cobalt, le summum en terme de performance et de durée de vie.

TOUGH NECK













Emmanchement renforcé pour renforcer la lame au niveau de son point le plus faible.

GRID IRON™

Un motif de grille en fer est intégrée à la lame pour la rendre plus rigide avec une tendance plus faible à se plier ou se recourber pour une meilleure durabilité et des coupes droites.



Métal: Lames de démolition HEAVY DUTY

Longueur (mm)	Pas (mm)	Pas denture	Réf.						Conditionné par	Quantité minimum	Réf	Code EAN	Prix tarif HT €	Prix tarif TTC €	
	150	1.4	18	-	2 - 8	Ø 10 - 100	2 - 8	2 - 4	Oui	5	1	48005784	045242083084	24,23	29,08
										25	1	48008784	045242082407	115,11	138,13
	230	1.4	18	-	2 - 8	Ø 10 - 160	2 - 8	2 - 4	Oui	5	1	48005788	045242083091	32,47	38,96
										25	1	48008788	045242082421	154,24	185,09
	300	1.4	18	-	2 - 8	Ø 10 - 180	2 - 8	2 - 4	Oui	5	1	48005789	045242083107	40,60	48,72
										25	1	48008789	045242082438	192,86	231,43
	150	1.8	14	-	3 - 10	Ø 10 - 100	3 - 10	3 - 7	Oui	5	1	48005782	045242083060	24,23	29,08
										25	1	48008782	045242082391	115,11	138,13
	230	1.8	14	-	3 - 10	Ø 10 - 160	3 - 10	3 - 7	Oui	5	1	48005787	045242083077	32,47	38,96
										25	1	48008787	045242082414	154,25	185,10
	150	2.5	10	-	4 - 10	Ø 10 - 100	4 - 10	4 - 10	Oui	5	1	48005712	045242083039	24,23	29,08
										25	1	48008712	045242082377	115,11	138,13
	230	2.5	10	-	4 - 10	Ø 10 - 160	4 - 10	4 - 10	Oui	5	1	48005713	045242083046	32,47	38,96
										25	1	48008713	045242082384	154,24	185,09
	300	2.5	10	-	4 - 10	Ø 10 - 180	4 - 10	4 - 10	Oui	5	1	48005714	045242222810	36,97	44,36

Métal : Lames Thin Kerf



DOUBLE DUTY
UPGRADE™



Denture améliorée pour une meilleure vitesse et une durée de vie doublée. Qualité Bi-Métal denture avec 8% de Cobalt, le summum en termes de performance et de durée de vie.



















Emmanchement renforcé pour renforcer la lame au niveau de son point le plus faible.

THIN KERF

Corps de lame de 0,90 mm d'épaisseur optimisé pour un maximum de vitesse et de flexibilité.

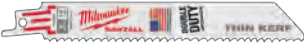

Métal : Lames Thin Kerf

Longueur (mm)	Pas (mm)	Pas denture	Réf.								Quantité minimum	Réf	Code EAN	Prix tarif HT €	Prix tarif TTC €		
	100	1	24	S522AF	0.5 - 3	0.5 - 3	Ø 8 - 50	0.5 - 3	0.5 - 3	Non	Non	5	1	48005185	045242082865	18,90	22,68
	150	1	24	S922AF	0.5 - 3	0.5 - 3	Ø 8 - 100	0.5 - 3	0.5 - 3	Non	Non	5	1	48005186	045242082872	14,14	16,97
	100	1.4	18	S522EF	1.5 - 4	1.5 - 4	Ø 10 - 50	1.5 - 4	1.5 - 4	Non	Non	5	1	48005183	045242082841	18,07	21,68
	150	1.4	18	S922EF	1.5 - 4	1.5 - 4	Ø 10 - 100	1.5 - 4	1.5 - 4	Non	Non	5	1	48005184	045242082858	15,54	18,65
												50	1	48016184	045242084739	152,62	183,14
	230	1.4	18	S1122EF	1.5 - 4	1.5 - 4	Ø 10 - 100	1.5 - 4	1.5 - 4	Non	Non	5	1	48005188	045242082896	19,34	23,21
												50	1	48016188	045242084876	190,42	228,5
	300	1.4	18	-	1.5 - 4	1.5 - 4	Ø 10 - 180	1.5 - 4	1.5 - 4	Non	Oui	5	1	48005189	045242082902	45,07	54,08
												50	1	48016189	045242084883	434,04	520,85
	90	1.8	14	S422BF	1.5 - 6	1.5 - 6	-	1.5 - 4	-	Oui	Non	5	1	48005162	045242082803	13,33	16,00
	100	1.8	14	S522BF	3 - 10	-	Ø 10 - 50	3 - 10	2 - 4	Non	Non	5	1	48005181	045242082827	16,41	19,69
	150	1.8	14	S922BF	3 - 10	-	Ø 10 - 100	3 - 10	2 - 4	Non	Non	5	1	48005182	045242082834	15,54	18,65
												50	1	48016182	045242084722	152,62	183,14
	230	1.8	14	S1122BF	3 - 10	-	Ø 10 - 160	3 - 10	2 - 4	Non	Non	5	1	48005187	045242082889	20,29	24,35
												50	1	48016187	045242084869	200,22	240,26



Bois avec clous: Lames de demolition AX Carbure



Durée de vie 30x plus longue que les lames Bi-métal standards. Les dents en carbure procurent une durée de vie plus longue et une résistance extrême lors des applications les plus difficiles.

2x plus rapide que les lames Bi-métal standards. Géométrie des dents 5TPi pour une coupe rapide et agressive dans le bois cloutés et de nombreux matériaux de construction (bois / clous / boulons / vis / fonte / fibre de verre)

25% de coupes en plus par charge par rapport aux lames Bi-métal standards. Optimisé pour une utilisation avec les scies sabres sans fil FANG TIP[™] pour des coupes plongeantes plus rapides et l'accès aux espaces réduits

NAIL GUARD[™]: Meilleure résistance aux rebonds pour une durée de vie accrue

Lame extra épaisse pour moins de vibration

Corps de lame épais et robuste de 1,27 mm pour des coupes droites précises.

Hauteur de lame de 25 mm pour une meilleure stabilité et un minimum de vibrations.

Meilleur pour le bois / les clous / les fixations durcies démolition



Longueur (mm)	Pas (mm)	Pas denture	Réf.						Conditionné par	Quantité minimum	Réf	Code EAN	Prix tarif HT €	Prix tarif TTC €
150	5	5	-	10 - 100	10 - 100	Ø 10 - 100	Oui	Oui	Oui	1	48005221	045242483716	19,14	22,97
										5	48005521	045242521104	71,79	86,15
230	5	5	-	10 - 175	10 - 175	Ø 10 - 175	Oui	Oui	Oui	1	48005226	045242483723	25,13	30,16
										5	48005526	045242521111	99,31	119,17
300	5	5	-	10 - 250	10 - 250	Ø 10 - 250	Oui	Oui	Oui	1	48005227	045242483730	29,92	35,9
										5	48005527	045242521128	118,45	142,14

Bois avec clous: Lames de démolition AX

THE AX™

FANG TIP™: pour les coupes en plein bois et l'accès aux espaces réduits.
 NAIL GUARD™: Meilleure résistance aux rebonds pour une durée de vie accrue.
 Robustesse : très épaisse (1,60 mm) indispensable pour les coupes avec clous ou vis.
 Rapide : la géométrie agressive des dents pour des coupes encore plus rapides.
 Design incliné : Excellent pour une coupe plongeante et atteignant des zones restreintes.
 Antichocs : construction Bi-Métal flexible pour supprimer les risques de rupture.





Longueur (mm)	Pas (mm)	Pas denture	Réf.							Conditionné par	Quantité minimum	Réf	Code EAN	Prix tarif HT €	Prix tarif TTC €
	5	5	-	10 - 100	10 - 100	10 - 50	Oui	Oui	Oui	5	1	48005021	045242082988	29,69	35,63
				25	1	48008021	045242082285	140,94	169,13						
	5	5	-	10 - 175	10 - 175	10 - 50	Oui	Oui	Oui	5	1	48005026	045242082995	43,35	52,02
				25	1	48008026	045242082292	205,90	247,08						
	5	5	-	10 - 250	10 - 250	10 - 50	Oui	Oui	Oui	5	1	48005027	045242083022	53,86	64,63
				25	1	48008027	045242082308	255,79	306,95						

Bois avec clous : Lames de demolition THIN KERF

FANG TIP™: Pour les coupes en plein bois et l'accès aux espaces réduits.
 NAIL GUARD™: Meilleure résistance aux rebonds pour une durée de vie accrue.
 Robustesse : Corps de la lame de 1,25 mm d'épaisseur pour une meilleure durabilité. Idéales pour le bois avec des vis ou des boulons.
 Rapide : Géométrie agressive des dents pour des coupes encore plus rapides.
 Design incliné : Excellent pour une coupe plongeante et atteignant des zones restreintes.
 Antichocs : construction Bi-Métal flexible pour supprimer les risques de rupture.



Longueur (mm)	Pas (mm)	Pas denture	Réf.						Conditionné par	Quantité minimum	Réf	Code EAN	Prix tarif HT €	Prix tarif TTC €
	5	5	S611DF	10 - 100	10 - 100	Ø 10 - 100	Oui	Oui	5	1	48005035	045242082698	18,19	21,83
				50	1	48016035	045242084791	142,38	170,86					
	5	5	S1111DF	10 - 175	10 - 175	Ø 10 - 175	Oui	Oui	5	1	48005036	045242082704	24,80	29,76
				50	1	48016036	045242084661	190,24	228,29					
	5	5	S1411DF	10 - 250	10 - 250	Ø 10 - 250	Oui	Oui	5	1	48005037	045242082711	31,92	38,3
				50	1	48016037	045242084807	226,13	271,36					



Multi matériaux : Heavy duty WRECKER lame démolition denture en carbure

La lame WRECKER[™] multi-matériaux avec une denture carbure coupe dans du métal épais, de la fonte, du bois clouté, des vis, et PVC

Durée de vie jusqu'à 50 fois plus longue que les lames bimétalliques standard. La denture en carbure offre une longue durée de vie et une durabilité extrême dans les applications les plus difficiles.

Jusqu'à 25% de coupes en plus par charge par rapport aux lames bimétalliques standard. Optimisé pour une utilisation avec des outils sans fil.

FANG TIP[™]: Pour une coupe plongeante plus rapide et atteindre des zones restreintes.

Corps de lame robuste épais de 1,27 mm pour des coupes droites précises.

Hauteur de lame de 25 mm pour une meilleure stabilité et un minimum de vibrations.

Idéal pour la démolition multi-matériaux (bois clouté, fonte et métal épais)



Longueur (mm)	Pas (mm)	Pas denture	Réf.									Conditionné par	Quantité minimum	Réf	Code EAN	Prix tarif HT €	Prix tarif TTC €
150	4.2	6	-	5 - 13	Ø 10 - 100	5 - 13	Ø 10 - 100	Oui	Oui	Oui		1	1	48005241	045242567980	18,55	22,26
												5	1	48005541	045242568048	82,56	99,07
230	4.2	6	-	5 - 13	Ø 10 - 175	5 - 13	Ø 10 - 175	Oui	Oui	Oui		1	1	48005242	045242567997	25,00	30,00
												5	1	48005542	045242568055	117,25	140,70
300	4.2	6	-	5 - 13	Ø 10 - 250	5 - 13	Ø 10 - 250	Oui	Oui	Oui		1	1	48005243	045242568000	33,50	40,20
												5	1	48005543	045242568062	154,34	185,21

Multi matériaux: Lames WRECKER™

THE WRECKER™

Robustesse et précision : Corps épais 1,60 mm















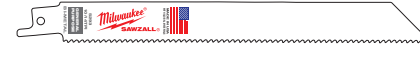
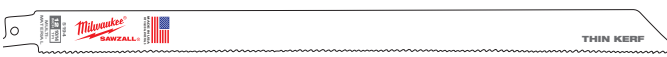

Bi-Métal : excellente durée de vie et performances.

Géométrie de la denture : denture durcie et plus agressive avec dégagement uniforme pour évacuer les copeaux efficacement et améliorer la vitesse de coupe.

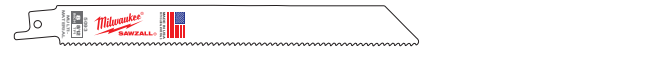
Type de lame : la forme en pointe est idéale pour l'attaque en plein bois (coupe en plongée). Particulièrement efficace pour les applications de démolitions avec bois / clous, métal.

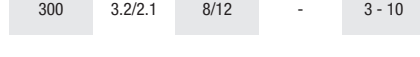
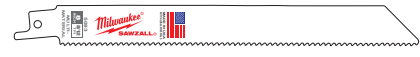
Longueur (mm)	Pas (mm)	Pas denture	Réf.							Conditionné par	Quantité minimum	Réf.	Code EAN	Prix tarif HT €	Prix tarif TTC €		
	150	3.6/2.3	7/11	-	4 - 10	Ø 10 - 100	4 - 10	4 - 10		Oui	Oui	5	1	48005701	045242082476	33,60	40,32
	230	3.6/2.3	7/11	-	4 - 10	Ø 10 - 160	4 - 10	4 - 10		Oui	Oui	5	1	48005706	045242082483	37,64	45,17
												25	1	48008706	045242082520	154,34	185,21
	300	3.6/2.3	7/11	-	4 - 10	Ø 10 - 180	4 - 10	4 - 10		Oui	Oui	5	1	48005711	045242082490	43,68	52,42
												25	1	48008711	045242082537	190,24	228,29

Bois / Métal / Plastique - Lames universelles

Longueur (mm)	Pas (mm)	Pas denture	Réf.							Conditionné par	Quantité minimum	Réf.	Code EAN	Prix tarif HT €	Prix tarif TTC €		
	150	2.5	10	-	3 - 10	3 - 10	5 - 50	Oui	Ø 3 - 50	5	1	48005092	045242082766	24,75	29,70		
	150	2.5/1.8	10/14	SS922VF	3 - 10	3 - 10	5 - 100	Oui	Ø 3 - 100	5	1	48005292	045242350490	24,75	29,70		
												50	1	48016292	045242084081	222,95	267,54
	200	2.5/1.8	10/14	-	3 - 10	3 - 10	5 - 175	Oui	Ø 3 - 160	5	1	48005293	045242265657	30,60	36,72		
												50	1	48016293	045242084098	275,45	330,54
	300	2.5/1.8	10/14	-	3 - 10	3 - 10	5 - 250	Oui	Ø 3 - 250	5	1	48005194	045242082926	44,41	53,29		
	150	3.2/2.1	8/12	-	3 - 10	3 - 10	5 - 100	Oui	Ø 3 - 100	5	1	48005091	045242082759	18,55	22,26		
												50	1	48016091	045242084685	166,96	200,35
	200	3.2/2.1	8/12	-	3 - 10	3 - 10	5 - 175	Oui	Ø 3 - 160	5	1	48005093	045242082773	22,55	27,06		
												50	1	48016093	045242084708	203,07	243,68
												500	1	48016000	045242084951	1662,93	1995,52
	300	3.2/2.1	8/12	-	3 - 10	3 - 10	5 - 250	Oui	Ø 3 - 250	5	1	48005094	045242082780	27,99	33,59		
												50	1	48016094	045242084715	268,82	322,58

Bois et Plastiques

Longueur (mm)	Pas (mm)	Pas denture	Réf.						Conditionné par	Quantité minimum	Réf	Code EAN	Prix tarif HT €	Prix tarif TTC €	
	150	4.2	6	S644D	6 - 100	-	6 - 100	Non	Oui	3	1	48001075	045242079810	9,82	11,78
	150	4.2	6	S744D	6-50	-	6-50	Oui	Non	3	1	48001076	045242079827	9,81	11,77
	230	4.2	6	-	6 - 190	6 - 190	6 - 100	Non	Oui	5	1	48005016	045242082636	38,82	46,58
	240	5.5/6	4/5	S1531L	15 - 190	15 - 190	-	Non	Non	3	1	48001077	045242079834	23,86	28,63
	240	5.5/6	4/5	S1531L	15 - 190	15 - 190	-	Non	Non	50	1	4932478111	4058546340445	238,09	285,71
	240	8.5	3	S1542K	15 - 190	-	-	Non	Non	3	1	48001078	045242079841	23,86	28,63
	275	4.2	6	-	6 - 200	6 - 200	-	Non	Non	2	1	4932471693	4058546295929	47,86	57,43
	300	4.2	6	S1344D	6 - 250	-	-	Non	Non	3	1	48001079	045242079858	15,12	18,14

Lames SAWZALL® pour matériaux spéciaux

Découpe métal

Pointe plongeante : entrée rapide dans les matériaux < 0,6 mm. Pas besoin d'outils supplémentaires.

Polyvalence : profil du corps de lame effilé qui permet la découpe en arrondie.

Longue durée de vie - denture 30 tpi optimisée pour la coupe des matériaux fins 0,6 – 1,5 mm. Le conduit en spirale le plus commun est de 0,8 mm d'épaisseur.



Longueur (mm)	Pas (mm)	Pas denture	Conditionné par	Quantité minimum	Réf	Code EAN	Prix tarif HT €	Prix tarif TTC €
85	0.8	30	5	1	48001630	045242300174	31,29	37,55

Plaques de plâtre



Profondeur de coupe précise : seulement 63 mm de long, protège contre les coupes involontaires.

Dents double face : coupe dans TOUTES les directions – génère moins de poussière que les autres outils – coupes nettes sans déchirer les plaques de plâtres.

Longueur (mm)	Pas (mm)	Pas denture			Conditionné par	Quantité minimum	Réf	Code EAN	Prix tarif HT €	Prix tarif TTC €
63	-	-	Oui	Oui	1	1	48001640	045242300181	8,78	10,54



125	4.2	6	Oui	Oui	5	1	48005052	045242082735	20,29	24,35
-----	-----	---	-----	-----	---	---	----------	--------------	-------	-------

Matériaux abrasifs, fonte, fibre de verre

Longueur (mm)	Pas (mm)	Pas denture	Réf.						Conditionné par	Quantité minimum	Réf	Code EAN	Prix tarif HT €	Prix tarif TTC €	
	230	Diamond grit	-	Ø 10 - 160	Ø 10 - 160	3 - 175	-	-	1	1	48001450	045242187416	27,32	32,78	
	150	Carbide grit	-	Ø 10 - 100	Ø 10 - 100	3 - 100	-	-	3	1	48001420	045242081950	27,12	32,54	
	230	Carbide grit	S1130R	Ø 10 - 160	Ø 10 - 160	3 - 175	-	-	3	1	48001430	045242082001	41,73	50,08	
	305	8,5	3	S1241HM	-	-	6 - 150	10 - 250	-	1	1	48001080	045242079865	48,38	58,06
	450	17.0	1.5	-	-	-	6 - 150	10 - 350	10 - 350	1	1	48001460	045242235353	68,33	82,00

Matériaux d'isolation, carton, mousse

Longueur (mm)	Pas (mm)	Pas denture	Réf.					Conditionné par	Quantité minimum	Réf	Code EAN	Prix tarif HT €	Prix tarif TTC €	
	300	Ondulé	Ondulé	-	Oui	Oui	Oui	Oui	1	1	48001084	045242079902	20,16	24,19

Special application: Frozen materials

	300	4,2	6	S1211K					1	1	48001082	045242079889	17,53	21,04
	400	4,2	6	-					1	1	48001083	045242079896	25,59	30,71

Coupe au ras



Coupe au ras – butée de garde préservant l'affûtage lors des coupes au ras de murs, des planchers.
 Corps de lame de hauteur supplémentaire - Pratique lors de la découpe des portes et fenêtres en bois.
 FANG TIP™ - pour un usage facile et rapide.
 Convient pour couper et clouer tous types de bois. Ne convient pas à la maçonnerie et l'acier.

Longueur (mm)	Pas (mm)	Pas denture	Réf.	Conditionné par	Quantité minimum	Réf	Code EAN	Prix tarif HT €	Prix tarif TTC €
300	5	5	-	1	1	48001600	045242253272	45,04	54,05

Coffrets lames de scies sabres SAWZALL[™]

Designation	Conditionné par	Quantité minimum	Réf	Code EAN	Prix tarif HT €	Prix tarif TTC €	
Coffret 5 lames universelles SAWZALL® 1 x AX [™] bois avec clous - 230 mm x 5 Tpi (48005026), 1 x WRECKER [™] multi matériaux - 230 mm x 8 Tpi (48005706), 1 x TORCH [™] metal - 230 mm x 14 Tpi (48005787), 1 x TORCH [™] metal - 150 mm x 14 Tpi (48005782), 1 x TORCH [™] metal - 150 mm x 18 Tpi (48005784)	5	1	49222205	045242536528	26,32	31,58	
Set de 5 lames de scie sabre carbure SAWZALL[™] Bois avec clous: 2 x AX [™] carbure - 230 mm, Metal: 2 x TORCH [™] carbure - 150 mm, 1 x TORCH [™] carbure - 230 mm.	5	1	49222206	045242567492	Non dispo.	Non dispo.	
Coffret 10 lames universelles SAWZALL® 3 x THIN KERF metal - 150 mm x 14 Tpi (48005182), 3 x THIN KERF metal - 150 mm x 24 Tpi (48005186), 2 x THIN KERF wood with nails - 150 mm x 5 Tpi (48005035), 1 x THIN KERF wood with nails - 230 mm x 5 Tpi (48005036), 1 x THIN KERF metal - 230 mm x 18 Tpi (48005188)	10	1	49222211	045242536856	41,75	50,10	
Coffret 12 lames universelles SAWZALL® 2 x AX [™] bois avec clous - 150 mm x 5 Tpi (48005021), 2 x AX [™] wood with nails - 230 mm x 5 Tpi (48005026), 4 x TORCH [™] metal - 150 mm x 18 Tpi (48005784), 2 x TORCH [™] metal - 230 mm x 14 Tpi (48005787), 2 x WRECKER [™] multi matériaux - 150 mm x 7/11 Tpi (48005701)	12	1	49222229	045242536863	68,33	82,00	
Set de 13 lames de scie sabre 2 x WRECKER [™] multi matériaux - 150 mm, 2 x AX [™] bois avec clous - 150 mm, 2 x AX [™] bois avec clous - 230 mm, 4 x TORCH [™] metal - 150 mm, 2 x TORCH [™] metal - 230 mm, 1 x TORCH [™] carbure - 150 mm	13	1	49222231	045242540686	Non dispo.	Non dispo.	

Accessoires scies sabres - SAWZALL®

Designation	Pour scies sabres	Conditionné par	Quantité minimum	Réf	Code EAN	Prix tarif HT €	Prix tarif TTC €
Kit de conversion : FIXTEC automatique en fixation à clé pour lame 20 mm	SSE 1000 QX,SSPE 1000 QX,SSH 800 QX Hatchet, PSH 18v hatchet,V18 SX,SSPE 1300 QX, M18 FUEL [™] SAWZALL,USE 980 X,V28 SX, SSPE 1500 X	1	1	42680685	4058546073183	15,44	18,53
Etau.		1	1	06832976		1,12	1,35
Vis		1	1	49960070	045242221554	2,00	2,40
Clé allen 5/32"		1	1	49960070	045242221554	2,00	2,40
Kit de conversion : FIXTEC automatique en fixation à clé 1/2" lame universelle.	SSE 1000 QX,SSPE 1000 QX,SSH 800 QX Hatchet, PSH 18v hatchet,V18 SX,SSPE 1300 QX, M18 FUEL [™] SAWZALL,USE 980 X,V28 SX, SSPE 1500 X	1	1	49225016	045242182060	24,00	28,80
Etau.		1	1	06832976		1,12	1,35
Vis		1	1	49960070	045242221554	2,00	2,40
Clé allen 5/32"		1	1	49960070	045242221554	2,00	2,40
Caisse de transport plastique	V18 SX,V28 SX	1	1	201602001	4002395836383	Non dispo.	Non dispo.
Coffret de transport ABS (insert intérieur non fourni).	PSH 18v hatchet	1	1	4932453385	4002395146376	42,87	51,44















Lames HACKZALL™

Spécialement conçues et optimisées pour les scies sabre à batterie™.

Bi-Métal pour une longévité exceptionnelle.

Forme de la denture optimisée pour un perçage agressif et rapide.

Corps aminci pour la vitesse et augmenter l'autonomie de la batterie (par rapport aux lames classiques).

Longueur (mm)	Pas (mm)	Pas denture							Conditionné par	Quantité minimum	Réf	Code EAN	Prix tarif HT €	Prix tarif TTC €		
	100	4.2	6	-	-	-	-	6 - 40	Ø 10 - 40	5	1	49005460	045242160273	17,97	21,56	
	150	1.8	14	3 - 6	Ø 10 - 32	3 - 6	3 - 6	-	Ø 10 - 50	5	1	49005614	045242160334	19,41	23,29	
	100	1.4	18	1.5 - 4	Ø 10 - 32	1.5 - 4	-	-	-	5	1	49005418	045242160341	17,97	21,56	
	100	1	25	0.5 - 3	Ø 8 - 32	0.5 - 3	-	-	-	5	1	49005424	045242160358	17,97	21,56	
	75	-	-	-	-	-	-	-	-	1	1	49005456	045242219476	12,32	14,78	
Grattoir de 75 mm : Pour retirer de l'adhésif, silicone, peinture et rouille.																
	125	-	-	-	-	-	-	-	-	1	1	49005455	045242293421	15,74	18,89	
Large grattoir de 125 mm : Pour retirer de la colle, silicone, vinyle, peinture et papier peint.																
	60	-	-	-	-	-	-	-	-	1	1	49005450	045242221066	20,54	24,65	
Lame de déjointage et de grattage des joints.																
	Pochette 10 lames HACKZALL™										10	1	49220220	045242160365	35,78	42,94
2 x 49005460, 3 x 49005614, 3 x 49005424, 2 x 49005418. + pochette																



LAMES SCIES SAUTEUSES

QUALITÉ DU MATÉRIAU

HCS

- Acier au carbone : idéal dans les matériaux tendres comme le bois, (le mélaminé) et le plastique

HSS

- Acier haute vitesse pour la coupe de métal, métal non ferreux, aluminium

CONCRÉTION CARBURE

- Concretion en carbone : pour les matériaux abrasifs comme la fonte, le béton cellulaire, le carrelage, le verre.

TC

- Dents en carbure : pour les matériaux en fibre de verre et les matériaux très durs comme l'acier inoxydable.

BI-MÉTAL

- Lames Bi-Métal : combinaison du HSS et HCS au carbone pour répondre aux travaux les plus extrêmes et intensifs.

POINTS FORTS DE LA LAME BI-MÉTAL:

- Flexible et incassable
- Durée de vie jusqu'à 5 fois plus longues qu'une lame traditionnelle pour le bois (2 fois pour le métal)
- Meilleure résistance à l'échauffement pour prolonger l'affûtage de la denture
- Meilleure performance de coupe.

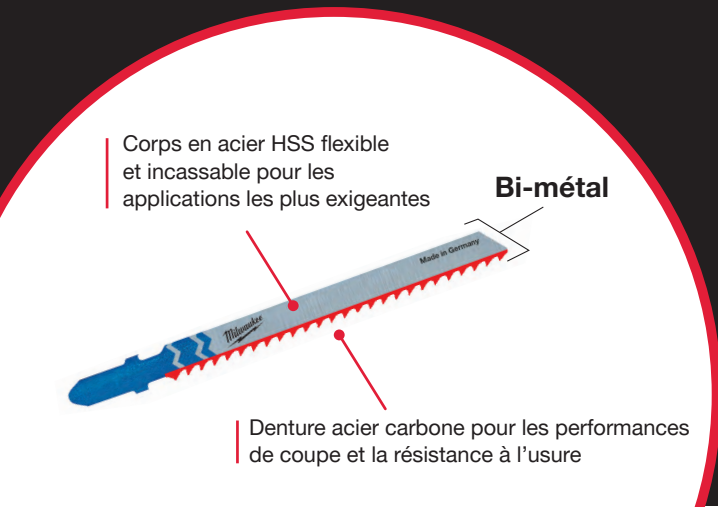

Code couleur lame

Chaque domaine d'application à son code couleur



= Jaune + corps argent : Pour tous les types de bois, lamellés-collés, panneaux de particules, contreplaqués, mélaminés et plastiques.



= Bleu + corps argent : Pour tous les types de métaux ferreux et non ferreux, acier, aluminium, laiton cuivre, l'inco, le plomb, l'étain, les matériaux multicouches.



= Noir : Pour le carton, le caoutchou, la fibre de verre, la mousse et les matériaux abrasifs













= Jaune + bi-métal : tous les types de bois.
Bleu + bi-métal : tous les types de métaux



Lames de scies sauteuses - Bois et plastiques

Coupes universelles





Lames d'usage universel dans le bois et PVC.

Longueur (mm)	Pas (mm)	Réf.									Conditionné par	Quantité minimum	Réf	Code EAN	Prix tarif HT €	Prix tarif TTC €
																
50	2	T 119 B	< 20	-	< 20	Oui	-	Non	Non	Non	5	1	4932274353	4002395301553	4,82	5,78
																
75	3	T 111 C	5 - 50	-	< 40	-	Oui	Non	Non	Non	5	1	4932254071	4002395301539	5,42	6,5

À chantourner





Le corps de lame plus étroit facilite les découpes courbes à rayons serrés.

Les lames 4932265312 et 4932430143 à double denture opposée permettent des coupes plus fines avec des rayons extrêmement courts.

																
50	1.35	T 101 A0	< 20	< 20	< 15	Oui	Non	Oui	Non	Non	5	1	4932373392	4002395348879	7,46	8,95
																
50	2	T 119 B0	< 20	-	< 20	Oui	Non	Oui	Non	Non	5	1	4932274650	4002395301485	6,26	7,51
																
75	2.5	Curve	< 30	< 20	< 20	Oui	Non	Oui	Non	Oui	5	1	4932430143	4002395378043	13,37	16,04
																
75	4 / 1.2	Special	< 30	-	< 30	Non	Oui	Oui	Non	Non	5	1	4932265312	4002395301478	9,38	11,26
																
75	4	T 244 D	< 50	-	-	Non	Oui	Oui	Non	Oui	5 25	1 1	4932346078 4932373492	4002395312375 4002395349920	6,26 30,35	7,51 36,42

Coupes rapides

Le design agressif des dents affûtées est idéal pour la découpe très rapide du bois.

																	
75	4	T 144 D	< 50	-	-	Non	Oui	Non	Non	Oui	5 25 100	1 1 1	4932213116 4932373487 4932430461	4002395301492 4002395349272 4002395381227	6,26 30,34 70,93	7,51 36,41 85,12	
																	
Bi-Metal	75	4	T 144 DF	<50	-	-	Non	Oui	Non	Non	Oui	5	1	4932373391	4002395348862	16,82	20,18
																	
105	4	T 344 D	<80	-	-	Non	Oui	Non	Non	Oui	5	1	4932311633	4002395301508	12,94	15,53	
																	
155	4	T 744 D	5-125	-	-	Non	Oui	Non	Non	Oui	5	1	4932354745	4002395324095	29,80	35,76	

Coupes plus rapides et plus nettes

Triple affûtage des dents pour des coupes plus rapides et plus nettes. Lame épaisse plus solide. Pointe idéale pour les coupes plongeantes.

Longueur (mm)	Pas (mm)	Réf.										Conditionné par	Quantité minimum	Réf	Code EAN	Prix tarif HT €	Prix tarif TTC €
4301 41																	
91	2.5	T 234 X	3 - 60	3 - 60	Oui	< 45	Non	Non	Oui	Non		5	1	4932430141	4002395378029	13,37	16,04

3 cut

Coupes précises, propres et sans éclats

Denture rectifiée pour des coupes précises, nettes, propres et sans éclats.

2540 61																	
75	2.5	T 101 B	< 30	< 60	Non	< 30	Oui	Non	Non	Non		5	1	4932254061	4002395301522	6,26	7,51
												25	1	4932373489	4002395349296	30,34	36,41
3733 90																	
75	2.5	T 101 BF	< 30	< 60	Non	< 30	Oui	Non	Non	Non		5	1	4932373390	4002395348855	14,53	17,44
2743 51																	
75	4	T 101 D	< 50	< 60	Non	< 45	Oui	Non	Non	Non		5	1	4932274351	4002395301515	6,26	7,51
												25	1	4932373490	4002395349906	30,34	36,41
3993 06																	
105	3	T 301 CD	< 80	< 60	Non	-	Oui	Non	Non	Non		5	1	4932399306	4002395359202	11,00	13,20
105	4	T 301 DL	< 80	< 80	Non	< 50	Oui	Non	Non	Non		5	1	4932346071	4002395312399	10,83	13,00
3460 71																	

Bi-Metal

Coupes précises dans plan de travail

Lames plus épaisses pour la rigidité et la précision lors de coupes verticales dans les supports épais.

3730 80																	
75	4	T 101 DP	< 60	< 60	Non	< 45	Oui	Non	Non	Oui		5	1	4932373080	4002395346073	9,53	11,44
3733 88																	
105	4	T 101 DP sp.	< 80	< 80	Non	< 50	Oui	Non	Non	Oui		5	1	4932373388	4002395348831	16,60	19,92

Coupes en situation dans mélaminé et plan de travail

La denture inversée permet de réaliser des coupes nettes et sans éclats sur la partie supérieure des panneaux mélaminés ou à la surface fragile.

Les meilleurs résultats de travail sont obtenus sans mouvement pendulaire.

3460 79																	
75	2.5	T 101 BR	< 30	< 60	Non	< 60	Oui	Non	Non	Non		5	1	4932346079	4002395312382	7,93	9,52
3480 72																	
105	2.5	T101BR sp.	< 50	< 80	Non	< 80	Oui	Non	Non	Non		5	1	4932348072	4002395313860	10,83	13,00

Pour parquet

La lame 4932373392 est idéale pour couper des surface incurvées et irrégulières. Utilisez la lame 4932373083 pour une coupe droite.

3733 92																	
50	1.35	T 101 A0	< 20	Non	< 20	< 15	Oui	Non	Oui	Non		5	1	4932373392	4002395348879	7,46	8,95
3730 83																	
60	1.9	Special	3 - 20	Oui	Oui	-	Oui	Non	Non	Non		5	1	4932373083	4002395346080	13,98	16,78

Métaux



Métaux et alliages

Lame 274652 : sa denture très fine est idéale pour les coupes de tôles très fines avec des dents disposant d'un diamètre de 0,7 mm. Pour une durée de vie 2 fois plus longue, les lames Bi-Métal + un lubrifiant approprié sont recommandés.

Longueur (mm)	Pas (mm)	Réf.									Conditionné par	Quantité minimum	Réf	Code EAN	Prix tarif HT €	Prix tarif TTC €	
2746 52  Made in Germany																	
55	0.7	T 118 G	0.5 - 2	0.5 - 2	-	-	-	-	-	-	Non	5	1	4932274652	4002395301621	6,88	8,26
2540 63  Made in Germany																	
55	1.2	T 118 A	1.5 - 4	1.5 - 4	-	-	-	-	-	-	Non	5	1	4932254063	4002395301614	6,26	7,51
												25	1	4932373486	4002395349265	31,62	37,94
340011  BI-METAL Made in Germany																	
Bi-Metal 55	1.2	T 118 AF	1.5 - 4	1.5 - 4	-	1.2 - 2	-	-	-	-	Non	5	1	4932340011	4002395304684	10,02	12,02
3458 26  Made in Germany																	
66	1.2	T 118 A sp.	1.5 - 4	1.5 - 4	-	-	-	-	-	-	Non	5	1	4932345826	4002395313464	9,38	11,26
3993 07  Made in Germany																	
105	1	T 318 A	1 - 4	1 - 4	< 85	-	-	-	-	-	Non	5	1	4932399307	4002395359219	9,78	11,74
2540 64  Made in Germany																	
55	2	T 118 B	3 - 6	3 - 6	-	-	3 - 10	-	-	-	Non	5	1	4932254064	4002395301591	6,88	8,26
3400 12  BI-METAL Made in Germany																	
Bi-Metal 55	2	T 118 BF	3 - 6	3 - 6	-	2 - 3	3 - 10	-	2 - 30	Non	5	1	4932340012	4002395304691	10,02	12,02	
2746 51  BI-METAL Made in Germany																	
Bi-Metal 75	2.5	T 101 A sp.	-	2 - 10	< 45	-	3 - 10	-	2 - 20	Non	5	1	4932274651	4002395301577	11,47	13,76	

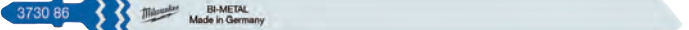

Universelles

Ces lames sont conçues pour couper différents matériaux comme l'acier, l'aluminium, le bois avec avec des clous ou encore le plastique. La lame 4932373086 avec une longueur de 155 mm permet la coupe de matériaux ondulés.

4301 42  BI-METAL TWIN-CUT Made in Germany																	
Bi-Metal TWIN CUT 91	2.5 / 1.8	T 123 XF	2.5 - 10	3 - 10	< 50	-	4 - 10	-	-	-	Non	5	1	4932430142	4002395378036	13,37	16,04
2746 54  BI-METAL Made in Germany																	
Bi-Metal 105	1.2	T 318 AF	1.5 - 4	1.5 - 4	< 85	-	-	-	-	-	Non	5	1	4932274654	4002395301607	12,72	15,26
2746 53  BI-METAL Made in Germany																	
Bi-Metal 105	2	T 318 BF	3 - 6	3 - 6	< 85	-	3 - 10	4 - 30	-	-	Non	5	1	4932274653	4002395301584	12,72	15,26
3730 86  BI-METAL Made in Germany																	
Bi-Metal 155	1	T 718 AF	1 - 4	1 - 4	< 125	-	-	-	-	-	Non	5	1	4932373086	4002395346097	17,60	21,12

À chantourner

Le corps de lame plus étroit facilite les découpes courbes à rayons serrés dans les métaux.

3460 82  Made in Germany																	
55	1.2	T 218 A	1.5 - 4	1.5 - 4	-	-	-	-	-	-	Oui	5	1	4932346082	4002395312368	6,88	8,26
3460 81  Made in Germany																	
75	3	T 227 D	3.5 - 6	3.5 - 6	-	-	4 - 15	4 - 30	-	-	Oui	5	1	4932346081	4002395312351	8,96	10,75

Aluminium

Denture spéciale pour améliorer l'évacuation des coupes et donc accélérer la coupe.

Pour les coupes courbes dans l'aluminium, l'utilisation de la lame référence 4932346081 est recommandée.

Longueur (mm)	Pas (mm)	Réf.							Conditionné par	Quantité minimum	Réf	Code EAN	Prix tarif HT €	Prix tarif TTC €
2743 15 <small>Made in Germany</small>														
75	3	T 127 D	3.5 - 6	3.5 - 6	-	-	4 - 15	4 - 30	5	1	4932274315	4002395301560	8,14	9,77

Pour l'inox

La denture carbure résiste nettement plus longtemps à l'usure.

Pour de meilleurs résultats il est recommandé de travailler sans mouvements pendulaire et avec un lubrifiant approprié.

3733 93 <small>Made in Germany</small>														
50	1.1	T 118 AHM	1.5 - 3	1.5 - 3	-	1.5 - 3	-	-	2	1	4932373393	4002395348886	33,75	40,50

Matériaux spécifiques

Fibre de verre, plastique renforcé, verre acrylique

Lame 4932373387 : denture carbure pour la durée de vie dans la fibre de verre.

Longueur (mm)	Pas (mm)	Réf.										Conditionné par	Quantité minimum	Réf	Code EAN	Prix tarif HT €	Prix tarif TTC €	
2746 51 <small>BI-METAL Made in Germany</small>																		
75	2.5	T 101 A sp.	2 - 10	-	Non	Non	-	2 - 20	-	Non	-	Non	5	1	4932274651	4002395301577	11,47	13,76
3993 08 <small>Made in Germany</small>																		
75	4.2	T 141 HM	-	-	Non	Non	5 - 20	-	5 - 20	Non	-	Oui	1	1	4932399308	4002395359226	18,11	21,73
3733 87 <small>Made in Germany</small>																		
105	4.2	T 341 HM	-	< 60	Non	Non	5 - 20	-	5 - 20	Non	-	Non	1	1	4932373387	4002395348824	18,11	21,73

Matériaux abrasifs, fonte

2132 31 <small>Made in Germany</small>																		
54	Grain 30	T 130 Grossier	-	-	Oui	Oui	< 15	-	-	Oui	5 - 15	Non	1	1	4932213231	4002395301645	6,67	8,00
2122 32 <small>Made in Germany</small>																		
54	Grain 50	T 150 Fine	-	-	Oui	Oui	< 10	-	-	Oui	5 - 15	Non	1	1	4932213232	4002395301652	6,67	8,00

Matériaux d'isolation, mousse, carton, pneu

Longueur (mm)	Pas (mm)	Réf.					Conditionné par	Quantité minimum	Réf.	Code EAN	Prix tarif HT €	Prix tarif TTC €
4301 44												
155	Ondulé	T 313 AW	Oui	Oui	Oui	Oui	5	1	4932430144	4002395378050	30,04	36,05

Set de lames de scie sauteuse - Réception de T-shank

Designation	Conditionné par	Quantité minimum	Réf.	Code EAN	Prix tarif HT €	Prix tarif TTC €
① Blister 5 lames emmanchement T pour les applications bois et métal Lames de scie sauteuse 4932213116, 4932254061, 4932254063, 4932254064, 4932254071	5	1	4932345825	4002395314850	7,72	9,26
② Set de 35 lames de scie sauteuse bois et métal Contenu: 7 x 4932213116 - T144D bois coupe rapide, 7 x 4932274351 - T101D bois coupe nette 7 x 4932254061 - T101B bois coupe ultra nette, 7 x 4932346078 - T244D bois lames à chantourner, 7 x 4932254063 - T118A metal	35	12	4932479088	4058546368821	42,08	50,50









Accessoires : Scie sauteuse

Designation	Conditionné par	Quantité minimum	Réf.	Code EAN	Prix tarif HT €	Prix tarif TTC €
HD18 JS/JSB BST 18 X LI JS 120 x JSPE 135 TX STEP 1200 BX/X JSPE 90 X FSPE 11 X BSPE 110 QX STEP 800 X ST 800 XE V28 JSB						
① Patin anti-rayures pour les revêtements fragiles.	•	1	4932430356	4002395380176	10,00	12,00
	•	1	4932430834	4002395384969	Non dispo	Non dispo



Lames - Emmanchements spéciaux

Longueur (mm)	Pas (mm)	Réf.							Conditionné par	Quantité minimum	Réf.	Code EAN	Prix tarif HT €	Prix tarif TTC €
75	4	A 2202	5 - 60	< 60	-	Non	Oui	Oui	5	1	4932354508	4002395321070	6,05	7,26
75	2.5	A5035/A5041	< 30	< 60	< 30	Oui	Non	Non	5	1	4932354506	4002395321056	6,67	8,00

STARLOCK

LAMES DE MULTITOOL

AUCUN ADAPTATEUR REQUIS

CHANGEMENT RAPIDE DE LAMES

PUISSANCE 100% TRANSMISE DE L'OUTIL À L'ACCESSOIRE

UN SYSTÈME UNIVERSEL

POURQUOI MILWAUKEE®?

- 1 **LA MEILLEURE DURÉE DE VIE ET LONGÉVITÉ**
- 2 **DES SOLUTIONS POUR TOUT LES MÉTIERS**
- 3 **UNE GAMME COMPLÈTE**
- 4 **+ DE 22 LAMES DIFFÉRENTES DANS LA GAMME**



CARBURE EXTRÊME

Lame multi matériaux plongeante dentée pour une meilleure durée de vie (30X plus que lames standard)

48906040

30x

PLUS DE COUPES

**CARBIDE
EXTREME**

Description	bois souple	Bois dur	Plastique	Bois clouté	Metal	Joint	Colle de fixation	Quantité dans le pack	Référence
Lame coupe plongeante bois 25mm	✓		✓					1	48906001
Coupe plongeante dans le bois 35mm avec géométrie des dents pour une coupe rapide et propre	✓	✓	✓					1	48906011
Coupe plongeante dans le bois 65mm	✓		✓					1	48906005
Coupe plongeante Bois 65mm avec géométrie 3 dents pour une coupe plus rapide et plus propre	✓	✓	✓					1	48906015
Coupe plongeante Bois 65mm bi-métal Géométrie 3 dents pour une coupe plus rapide et plus propre	✓	✓	✓					1	48906017
Bois avec clous 20 mm coupe plongeante bi-métal pour une plus grande durée de vie	✓		✓	✓				1	48906000
Lame Bi-métal coupe plongeante Bois clouté 35mm for une plus longue durée de vie	✓		✓	✓				1	48906021
Coupe plongeante Bois clouté 65mm lame bi-métal pour une plus grande durée de vie	✓		✓	✓				1	48906027
Coupe Multi-matériaux 28mm Lame bi-métal pour une plus grande durée de vie	✓	✓	✓	✓	✓			1	48906031
Coupe plongeante multi-matériaux 43mm lame bi-métal pour une plus grande durée de vie	✓	✓	✓	✓	✓			1	48906035
Coupe plongeante multi-matériaux, lame avec une denture carbure (durée de vie 30 fois supérieur comparé à une lame standard)	✓	✓	✓	✓	✓			1	48906040
Coupe Multi-matériaux 85mm de diamètre	✓	✓	✓	✓	✓			1	48906038
Coupe Multi-matériaux 100mm de diamètre, male bi-métal pour une plus grande durée de vie	✓	✓	✓	✓	✓			1	48906039
Retrait de joint, lame carbure d'épaisseur 2.2mm. Idéal pour le retrait des joint entre les murs ou plancher						✓		1	48906051
Retrait de joint lame carbure d'épaisseur 1.2mm. Idéal pour le retrait des joint entre les murs ou plancher						✓		1	48906050
Retrait de joint lame diamant d'épaisseur 2.2mm. Idéal pour le retrait des joint entre les murs ou plancher Durée de vie 5X supérieur à une lame classique						✓		1	48906053
Retrait de joint lame diamant d'épaisseur 1.2mm. Idéal pour le retrait des joint entre les murs ou plancher Durée de vie 5X supérieur à une lame classique						✓		1	48906052
Plateau avec grain carbure pour un ponçage efficace de la colle à carrelage, du mortier et du bois.	✓						✓	1	48906054
Grattoir ferme pour l'élimination des résidus comme de l'adhésifs, adhésifs pour carrelage, le béton résidus et peinture ancienne.							✓	1	48906062

PONCAGE

Plateau de ponçage avec 6 trous, crochets et fixations

48906070



Description	Grains	Quantité dans le pack	Référence
disques de ponçage pour le bois, peinture, laque et plâtre 93x93x3mm.	60	6	48906071
	80	6	48906072
	120	6	48906073
	180	6	48906074
	220	6	48906075

Accessoires Multi-Tool - STARLOCK

La réception universelle des lames STARLOCK rend les lames MILWAUKEE® compatibles avec les outils oscillants les plus populaires.

Lames de multi-tool bois

Designation	Largeur (mm)	Longueur (mm)	Bois tendre	Bois dur	Plastiques	Bois clouté	Profilé métallique	Conditionné par	Quantité minimum	Réf	Code EAN	Prix tarif HT €	Prix tarif TTC €
① LAME MULTI TOOL BOIS 35X42MM (X1)	35	42	✓		✓			1	1	48906001	045242600298	15,51	18,61
								10	1	48906004	045242600281	114,20	137,04
② Lame coupe plongeante Bois 35mm avec denture 3 géométrie pour des coupes rapides et propres	35	42	✓	✓	✓			1	1	48906011	045242600304	17,92	21,5
								10	1	48906014	045242600311	144,14	172,97
								50	1	48906511	045242739974	468,26	561,91
③ Lame coupe plongeante Bois 65mm	65	42	✓		✓			1	1	48906005	045242600274	19,12	22,94
								50	1	48906505	045242739943	628,55	754,26
④ Lame coupe plongeante Bois 65mm avec denture 3 géométrie pour des coupes rapides et propres	65	42	✓	✓	✓			1	1	48906015	045242600328	19,84	23,81
⑤ Lame Bi-métal coupe plongeante Bois 35mm for pour meilleure durée de vie et une denture 3 géométrie pour une coupe rapide et propre	35	42	✓	✓	✓			1	1	48906017	045242600335	20,44	24,53
								10	1	48906019	045242600342	162,29	194,75



Lames multi-tool multi-matériaux

Designation	Largeur (mm)	Longueur (mm)	Bois tendre	Bois dur	Plas-tiques	Bois clouté	Profilé métallique	Conditionné par	Quantité minimum	Réf	Code EAN	Prix tarif HT €	Prix tarif TTC €
① Bois avec clous Coupe plongeante étroite de 20 mm Lame en bi-métal pour une longue durée de vie	20	34	✓	✓	✓	✓		1	1	48906000	045242670673	14,31	17,17
② Lame Bi-métal coupe plongeante Bois clouté 35mm, Plus grande durée de vie	35	42	✓	✓	✓	✓	✓	1	1	48906021	045242600359	16,72	20,06
								10	1	48906024	045242600366	143,06	171,67
								50	1	48906521	045242739929	479,71	575,65
③ Lame Bi-métal coupe bois clouté 65mm, pour une plus grande durée de vie	65	42	✓		✓	✓	✓	1	1	48906027	045242600373	18,64	22,37
								50	1	48906527	045242739950	640,00	768,00
④ Coupe plongeante Multi-matériaux 28mm, lame bi-métal pour une meilleure durée de vie	28	47	✓	✓	✓	✓	✓	1	1	48906031	045242600380	18,64	22,37
								10	1	48906034	045242600397	155,08	186,1
								50	1	48906531	045242739936	491,16	589,39
⑤ Coupe plongeante Multi-matériaux 43mm, Lame Bi-métal pour une meilleure durée de vie	43	47	✓	✓	✓	✓	✓	1	1	48906035	045242600403	19,12	22,94
⑥ coupe plongeante Multi-matériaux 35mm, lame avec denture carbure pour une durée de vie extra longue (30X plus de durée de vie comparé à une lame standard)	35	32	✓	✓	✓	✓	✓	1	1	48906040	045242600458	31,14	37,37
⑦ Coupe Multi-matériaux 85mm de diamètre, lame segmentée pour coupe à ras	85	20	✓	✓	✓	✓	✓	1	1	48906038	045242600410	29,46	35,35
⑧ Coupe Multi-matériaux 100m de diamètre, Lame Bi-métal segmentée Pour une meilleure durée de vie	100	28	✓	✓	✓	✓	✓	1	1	48906039	045242600427	48,03	57,64



Lames multi-tool à déjoindre et à poncer

Designation	Largeur (mm)	Longueur (mm)	Enduit de jointement	Tuile adhésive	Conditionné par	Quantité minimum	Réf	Code EAN	Prix tarif HT €	Prix tarif TTC €
① Lame carbure pour retrait de joint 2.2mm. Permet le retaint de joint endommagé entre le mur et le plancher	75	20	✓		1	1	48906051	045242600441	30,66	36,79
② Lame carbure pour retrait de joint 1.2mm. Permet le retaint de joint endommagé entre le mur et le plancher	75	20	✓		1	1	48906050	045242600434	34,86	41,83
③ Retrait de joint, lame carbure d'épaisseur 2.2mm. Idéal pour le retrait des joint entre les murs ou plancher	90	25	✓		1	1	48906053	045242600489	78,02	93,62
④ Retrait de joint lame carbure d'épaisseur 1.2mm. Idéal pour le retrait des joint entre les murs ou plancher	75	25	✓		1	1	48906052	045242600465	155,08	186,1
⑤ plateau avec grain carbure pour un ponçage efficace de la colle à carrelage, du mortier et du bois.	80	80		✓	1	1	48906054	045242600496	30,66	36,79



lames de multi-tool à racler et à découper

Designation	Largeur (mm)	Longueur (mm)	Tuile adhésive	Adhésifs	Tapis	Silicon / Acrylic	Conditionné par	Quantité minimum	Réf	Code EAN	Prix tarif HT €	Prix tarif TTC €
① Plateau Flexible pour le retrait de résidus comme le silicone, tapis, adhésif et peinture ancienne	52	37		✓		✓	1	1	48906061	045242600540	17,92	21,5
② Plateau pour le retrait de résidus durs comme l'adhésif dur, l'ancienne peinture et les résidus béton	52	37	✓	✓	✓		1	1	48906062	045242600557	18,64	22,37
③ Grattoire flexible pour le silicone et le mastic	70	-				✓	1	1	48906063	045242600564	23,45	28,14
④ Lame tranchante 3 dents. Idéal pour le coupe de tapis, PVC, tableau et feutre de toiture	40	-			✓		1	1	48906060	045242600519	35,47	42,56



poncer / polir / nettoyer

Designation	Largeur (mm)	Longueur (mm)	Conditionné par	Quantité minimum	Réf	Code EAN	Prix tarif HT €	Prix tarif TTC €
① Plateau de ponçage 93 x 93 mm	93	93	1	1	48906070	045242600571	22,84	27,41
		Grit						
pack de papier abrasif (6pcs)		60	6	1	48906071	045242600588	9,62	11,54
pack de papier abrasif (6pcs)		80	6	1	48906072	045242600595	9,62	11,54
② pack de papier abrasif (6pcs)		120	6	1	48906073	045242600601	9,62	11,54
pack de papier abrasif (6pcs)		180	6	1	48906074	045242600618	9,62	11,54
pack de papier abrasif (6pcs)		240	6	1	48906075	045242600632	9,62	11,54

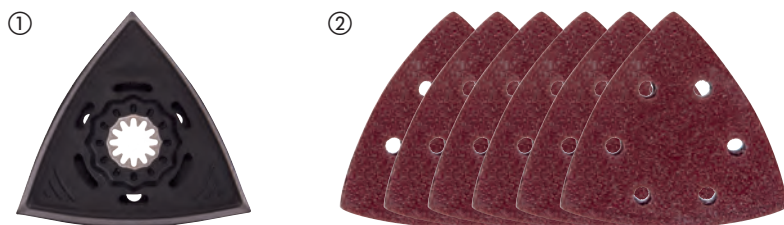

coffrets de lames de multi-tools

Designation	Conditionné par	Quantité minimum	Réf	Code EAN	Prix tarif HT €	Prix tarif TTC €
Set de lames en bois (5pc)						
① 2 x 48906001 lame plongeante pour bois de 35 mm, 2 x 48906011 lame plongeante pour bois tendre et dur de 35 mm avec géométrie à 3 dents de coupe, 1 x 48906021 lame plongeante Bi-Métal pour bois et clous de 35 mm	5	12	48906114	045242670680	79,58	95,50
Set de lame en bois et en métal (5 pièces)						
② 1 x 48906011 lame plongeante 35 mm pour bois tendre et bois dur avec géométrie à 3 dents, 2 x 48906021 lame plongeante 35 mm pour bois et clous Bi-Métal, 2 x 48906031 lame plongeante 28 mm pour matériaux multiples	5	12	48906115	045242670697	70,57	84,68
Set Multitool de rénovation						
③ 2 x multi mat. coupe plongeante 28mm , 2 x multi mat. coupe plongeante 43mm, 1 x lame retrait de joint carbure 2.2mm , 1 x 3X lames de coupe, 1 x plateau Grain carbure, 1 x Grattoire flexible 52mm	8	1	48906088	045242600649	167,10	200,52
Set Général lames multitool (11pcs)						
④ 2 x 35mm lame plongeante , 2x65mm lame plongeante, 1x65mm lame coupe plongeante rapide 3C, 2 x 28mm multi-matériaux coupe plongeante, 43mm lame coupe plongeante 1 x 85mm lame multi matériaux , 1x grattoire 52mm	11	1	48906090	045242600663	179,12	214,94
⑤ Multi-tool box	1	1	4932479838	4058546376321	11,33	13,60

①



②



③



④



⑤



LAMES DE SCIES CIRCULAIRES

MOINS D'ÉCHAUFFEMENT. PRÉCISION AMÉLIORÉE. DURÉE DE VIE ACCRUE.



SCIAGE, DÉCOUPAGE ET MEULAGE



MOINS D'ÉCHAUFFEMENT
REVÊTEMENT ANTI-FRICTION



PLUS PRÉCIS
LAMES DÉCOUPÉES AU LASER

DENTURE CARBURE INFUSÉE AU COBALT DE TUNGSTEN
pour des coupes nettes et précises



DENTURE ALTERNATIVE BISEAUTÉE



DENTS À TROIS ÉCLATS ET À FORME PLATE



DENTURE DIAMANT PLATE

Lames de scies circulaires

Revêtement PTFE: moins d'échauffement, et anti-adhésif pour des coupes plus rapides. Protection contre la corrosion et contre l'accumulation de résine
 découpage au laser anti-vibration: moins de vibration et plus de précision. Les trous sont remplis avec du polyuréthane et agissent comme un absorbeur de chocs en isolant la dent des vibrations

Acier coupé au laser de haute qualité: précision garantie

Carbure de tungstène infusé au cobalt: coupe fine et nette

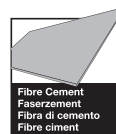
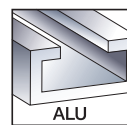
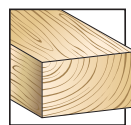

Ø mm	Alésage Ø mm	Nombre de dents	Epaisseur ligne de coupe	Angle des dents	Forme des dents	Thin Kerf*	Pour tous types de bois*	abrasifs, Panneau de particules, fibre ciment, fibre de verre	Plas-tiques	Métaux non ferreux, alu	Coupe rapide	Coupe nette	Condi-tionné par	Quantité mini-mum	Réf	Code EAN	Prix tarif HT €	Prix tarif TTC €
140	20	18	1.6	+18°	ATB	✓	✓				✓		1	1	4932471310	4058546289386	26,32	31,58
		24	2.2	+15°	ATB		✓				✓		1	1	4932471290	4058546289188	35,89	43,07
160	20	48	2.2	+5°	ATB		✓					✓	1	1	4932471291	4058546289195	65,81	78,97
		52	2.2	-5°	TF				✓	✓		✓	1	1	4932471292	4058546289201	71,79	86,15
		4	2.2	+10°	D			✓			✓		1	1	4932471293	4058546289218	142,38	170,86
165	5/8"	24	1.6	+15°	ATB	✓	✓				✓		1	1	4932471311	4058546289393	32,31	38,77
		40	1.6	+18°	ATB	✓	✓					✓	1	1	4932471312	4058546289409	35,89	43,07
		24	1.6	+15°	ATB	✓	✓				✓		1	1	4932471931	4058546298302	46,67	56,00
		40	1.6	+18°	ATB	✓	✓					✓	1	1	4932471932	4058546298319	77,77	93,32
165	20	52	1.6	+2°	ATB	✓			✓	✓	✓		1	1	4932479087	4058546368814	47,74	57,29
		24	2.2	+15°	ATB		✓				✓		1	1	4932471294	4058546289225	35,78	42,94
		48	2.2	+5°	ATB		✓					✓	1	1	4932471295	4058546289232	46,67	56,00
		52	2.2	-5°	TF				✓	✓		✓	1	1	4932471296	4058546289249	47,74	57,29
165	30	24	1.8	+15°	ATB	✓	✓				✓		1	1	4932399909**	4002395365647	49,44	59,33
184	5/8"	24	1.6	+15°	ATB	✓	✓				✓		1	1	4932471378	4058546290061	34,70	41,64
		40	2.1	+15°	ATB	✓	✓					✓	1	1	4932471379	4058546290078	46,67	56,00
		24	1.6	+15°	ATB	✓	✓				✓		1	1	4932471297	4058546289256	41,88	50,26
184	30	40	2.1	+10°	ATB	✓	✓					✓	1	1	4932471298	4058546289263	58,63	70,36
		54	2.4	-5°	TF				✓	✓		✓	1	1	4932471299	4058546289270	89,74	107,69
		24	1.6	+15°	ATB	✓	✓				✓		1	1	4932471300	4058546289287	38,29	45,95
		36	1.6	+15°	ATB	✓	✓				✓		1	1	4932471301	4058546289294	46,67	56,00
190	30	48	2.1	+10°	ATB	✓	✓					✓	1	1	4932471380	4058546290085	70,59	84,71
		54	2.4	-5°	TF				✓	✓		✓	1	1	4932471303	4058546289317	82,56	99,07
		4	1.8	+10°	D			✓			✓		1	1	4932471304	4058546289324	118,45	142,14
210	30	16	2.4	+15°	ATB	✓	✓				✓		1	1	4932471324	4058546289522	44,27	53,12
		48	2.8	+10°	ATB	✓	✓					✓	1	1	4932471325	4058546289539	70,59	84,71
		24	2.4	+15°	ATB		✓				✓		1	1	4932471305	4058546289331	53,84	64,61
		36	2.4	+15°	ATB		✓				✓		1	1	4932471306	4058546289348	59,23	71,08
235	30	48	2.4	+10°	ATB		✓					✓	1	1	4932471307	4058546289355	70,59	84,71
		60	2.4	+10°	ATB		✓					✓	1	1	4932471308	4058546289362	70,59	84,71
		60	2.4	-5°	TF				✓	✓		✓	1	1	4932471309	4058546289379	77,77	93,32

Circular Saw Blade Twin Packs

165 x 5/8" Ensemble double (2pc)

2 x 165 x 5/8"x24 dents, lame à bois à coupe rapide (4932471311)

2 1 4932479836 4058546376307 51,52 61,82

165 x 5/8" Ensemble double (2pc)

1 x 165x5/8 "x24 dents, lame pour bois à coupe rapide (4932471311) + 1 x 165x5/8 "x40 dents, lame pour bois à coupe propre (4932471312)

2 1 4932479837 4058546376314 56,10 67,32

Set lame circulaire twin pack 165 x 20 mm

2 dents de 165X20x40 rapide, coupe très bien le bois

2 1 4932492433 4058546418007 61,95 74,34

190 x 30 mm Jeu d'emballage double (2pc)

1 x 190x30x24 dents, lame pour bois à coupe rapide (4932471300) + 1 x 190x30x48 dents, lame pour bois à coupe propre (4932471380)

2 1 4932479574 4058546373689 90,45 108,54

190 x 30 mm Jeu d'emballage double (2pc)

2 x 190x30x24 dents, lame à bois à coupe rapide (4932471300)

2 1 4932479804 4058546375980 62,97 75,56

THIN KERF: optimisé pour les scies à batterie. largeur de coupe extra fine pour plus d'autonomie

* tous types de bois: bois durs/ bois tendres, contreplaqué, aggloméré laminé, mélaminé, MDF

Lame standard sans revêtement PTFE ni fentes de vibration

Lames de scies circulaires pour scies à onglets

Revêtement PTFE: moins d'échauffement, et anti-adhésif pour des coupes plus rapides. Protection contre la corrosion et contre l'accumulation de résine

découpage au laser anti-vibration: moins de vibration et plus de précision. Les trous sont remplis avec du polyurethane et agissent comme un absorbeur de chocs en isolant la dent des vibrations

Acier coupé au laser de haute qualité : précision garantie

Denture carbure de tungstène infusée au cobalt: des coupes nettes et précises



Ø mm	Alésage Ø mm	Nombre de dents	Épaisseur ligne de coupe	Angle des dents	Forme des dents	Pour tous type de bois*	Plas-tiques	Métaux non ferreux, alu	Coupe rapide	Coupe nette	Conditionné par	Quantité minimum	Réf	Code EAN	Prix tarif HT €	Prix tarif TTC €	
190	30	40	2.4	-5°	ATB	✓			✓		1	1	4932471314	4058546289423	56,24	67,49	
		54	2.4	-5°	TF		✓	✓		✓	1	1	4932471303	4058546289317	82,56	99,07	
216	30	24	2.4	-5°	ATB	✓			✓		1	1	4932471315	4058546289430	58,63	70,36	
		48	2.4	-5°	ATB	✓			✓		1	1	4932471316	4058546289447	65,81	78,97	
		60	2.4	-5°	ATB	✓				✓		1	1	4932471317	4058546289454	70,59	84,71
		80	2.4	-5°	TF			✓	✓		✓	1	1	4932471319	4058546289478	101,70	122,04
250	30	40	2.8	+15°	ATB	✓			✓		1	1	4932472015	4058546324117	89,74	107,69	
		60	2.8	+15°	ATB	✓				✓	1	1	4932472016	4058546324124	94,52	113,42	
254	30	60	3.0	-5°	ATB	✓			✓		1	1	4932471320	4058546289485	94,52	113,42	
		80	3.0	-5°	TF		✓	✓		✓	1	1	4932471318	4058546289461	166,31	199,57	
305	30	60	3.0	-5°	ATB	✓			✓		1	1	4932471321	4058546289492	149,56	179,47	
		100	3.0	-5°	ATB	✓				✓	1	1	4932471322	4058546289508	157,93	189,52	
		96	3.0	-5°	TF		✓	✓		✓	1	1	4932471323	4058546289515	166,31	199,57	

Circular Saw Blade Twin Packs

216 x 30 mm Jeu d'emballage double (2pc)

1 x 216x30x48 dent, lame pour bois à coupe rapide (4932471316) + 1 x 216x30x60 dent, lame pour bois à coupe propre (4932471317)

2 1 4932479575 4058546373696 113,35 136,02

254 x 30 mm Jeu d'emballage double (2pc)

1 x 254x30x60 dents, lame pour bois à coupe rapide (4932471320) + 1 x 254x30x80 dents, lame pour aluminium à coupe nette (4932471318)

2 1 4932479576 4058546373702 227,84 273,41

THIN KERF: optimisé pour les scies à batterie. largeur de coupe extra fine pour plus d'autonomie

* tous types de bois: bois durs/ bois tendres, contreplaqué, aggloméré laminé, mélaminé, MDF

Lames pour scies sur table

Revêtement PTFE: moins d'échauffement, et anti-adhésif pour des coupes plus rapides. Protection contre la corrosion et contre l'accumulation de résine

découpage au laser anti-vibration: moins de vibration et plus de précision. Les trous sont remplis avec du polyurethane et agissent comme un absorbeur de chocs en isolant la dent des vibrations

Acier coupé au laser de haute qualité: précision garantie

Denture cobalt de tungstène infusé au cobalt: coupe nette et précise



Ø mm	Alésage Ø mm	Nombre de dents	Épaisseur ligne de coupe	Angle des dents	Forme des dents	Thin Kerf*	Pour tous type de bois*	abrasifs, Panneau de particules, fibre ciment, fibre de verre*	Plas-tiques	Métaux non ferreux, alu	Coupe rapide	Coupe nette	Conditionné par	Quantité minimum	Réf	Code EAN	Prix tarif HT €	Prix tarif TTC €	
210	30	24	1.9	+25°	ATB	✓	✓				✓			1	1	4932478095	4058546340285	35,78	42,94

THIN KERF: optimisé pour les scies à batterie. largeur de coupe extra fine pour plus d'autonomie

* tous types de bois: bois durs/ bois tendres, contreplaqué, aggloméré laminé, mélaminé, MDF

Lames de scies circulaires pour le métal

NOUVEAU

1. Design spécifique des dents pour des performances optimales.
2. Dents au carbure pour une durée de vie supérieure.
3. Corps de lame durci pour une coupe précise.
4. Interstice des dents permettant l'évacuation rapide et efficace des matériaux.
5. Design au laser pour réduire le bruit et les vibrations.

- Coupes froides peut-être manipulées immédiatement après la découpe.
- Coupes propres. Le design des dents réduit les travaux de finition.
- Coupes rapides. Plus rapide que toutes les autres méthodes de coupes classiques
- Réduit les coûts. Moins chers que les disques abrasifs.
- Réduit le bruit
- Réduit les vibrations
- Sécurité totale : pas d'étincelle, pas besoin de liquide de refroidissement, froid au toucher

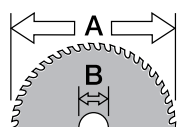

Ø mm

Ø mm	Alésage Ø mm	Nombre de dents	Épaisseur ligne de coupe	Capacité de coupe maxi (mm)	Acier doux	Plaque, tôle d'acier mince < 2.5 mm	Tête ondulé < 2.5 mm	Canalisation	Plaque / feuille inox	Fonte	Cuivre	Aluminium	Armature	Matériaux sandwich (acier, mousse, panneaux)	Conditionné par	Quantité minimum	Réf	Code EAN	Prix tarif HT €	Prix tarif TTC €
135	20	30	1.6	1-2.5	✓	✓	✓	✓	✖	✖	✖	✖	✖	✓	1	1	48404070	045242233786	80,45	96,54
		50	1.6	1-2.5	✖	✖	✖	✖	✖	✖	✓	✓	✖	✖	1	1	48404075	045242233793	93,01	111,61
150	20	34	1.6	>2.5	✓	✓	✓	✓	✖	✖	✓	✖	✓	1	1	48404080	045242510283	65,00	78,00	
165	5/8"	48	1.6	1-2.5	✓	✓	✓	✓	✖	✖	✖	✖	✖	✓	1	1	48404220	045242569069	89,74	107,69
174	20	36	1.6	1-2.5	✓	✓	✓	✓	✖	✖	✖	✖	✖	✖	1	1	48404225	045242569052	101,70	122,04
		42	1.8	>2.5	✓	✖	✖	✓	✖	✖	✖	✖	✖	✖	1	1	48404515	045242134465	129,14	154,97
203	5/8"	50	1.8	1-2.5	✓	✓	✓	✓	✖	✖	✖	✖	✖	✓	1	1	48404520	045242134472	142,73	171,28
		58	2.4	>2.5	✖	✖	✖	✖	✖	✖	✓	✓	✖	✖	1	1	48404345	045242569113	89,74	107,69
		70	1.6	0.5-1.5	✓	✓	✓	✓	✓	✖	✖	✖	✓	✓	1	1	4932478815*	4058546360979	190,24	228,29

✓ Recommandée pour ces matériaux.

✖ Adaptée. Recommandé pour utilisation intermittente avec ces matériaux. Très bonnes caractéristiques de sciages, mais durée de vie réduite.

✖ Utilisation non recommandée.

Optimisation de la durée de vie de la lame

1. Maintenir la pièce découpée pour réduire les vibrations.
2. Ne pas empiler les matériaux à découper. L'espace entre les couches augmente les risques de casses des dents.
La durée de vie de la lame serait fortement affectée par ce type de découpe.
3. Lever la lame au maximum et attendre la pleine vitesse pour attaquer la coupe.
4. Ne pas forcer sur la machine. Démarrer doucement, puis appliquer graduellement suffisamment de pression pour éviter les étincelles.
5. Une vitesse de coupe et une pression optimales produiront peu ou pas du tout d'étincelle. La génération d'étincelle induit une surchauffe qui réduit la durée de vie de la lame.
6. Garder une coupe droite. Si en cas de décalage de la ligne de coupe l'outil est ramené de force dans la ligne, la pression latérale risque de casser les dents de la lame. Utiliser un guide parallèle dans la mesure du possible.
7. De manière générale, ne pas appliquer de pression latérale sur la lame. Le risque de casse en serait accru.
8. Dans le cas d'une coupe longue, sortir l'outil occasionnellement et le faire tourner à vide afin de refroidir la lame et l'outil.



Lames pour scies à ruban

Guide de choix de la denture

10 Tpi Pas 2,5 mm	10 / 14 Tpi Pas 2,5 / 1,8 mm	14 Tpi Pas 1,8 mm	14 / 18 Tpi Pas 1,8 / 1,4 mm	18 Tpi Pas 1,4 mm	25 Tpi Pas 1 mm
capacité de coupe 8 à 13 mm	capacité de coupe 5 à 13 mm	capacité de coupe 5 à 8 mm	capacité de coupe 4 à 8 mm	capacité de coupe 4 à 5 mm	capacité de coupe < 4 mm



lames premiums bi-métal pour scie à ruban

Lames bi-métal à pas multiples avec dents en acier rapide avec 8% de cobalt durent jusqu'à 3 fois plus longtemps que les lames classiques. Nécessitant moins de changement de lame
Dents usinées avec précision pour des coupes rapides et propres.

Optimisé pour les scies à ruban sans fil. Permet de réaliser plus de coupe de batterie.

Adapté pour coupé les cornières en fer, tube galvanisé et même des aciers plus durs tels que la fonte et l'acier inoxydable.



Lame Premium pour scie à ruban 1139.83 x 1237 x 0.51 mm

Capacité de coupe maxi (mm)	Pas (mm)	Pas denture	Conditionné par	Quantité minimum	Réf	Code EAN	Prix tarif HT €	Prix tarif TTC €
5 - 13	3.1 / 2.5	8 / 10	3	1	48390601	045242530298	42,08	50,5
			25	1	48390605	045242539697	299,33	359,2
4 - 8	2.1 / 1.8	12 / 14	3	1	48390611	045242530328	42,08	50,5
			25	1	48390615	045242539703	299,33	359,2



Lame Premium pour scie à ruban 898.52 x 12.7 x 0.51

Capacité de coupe maxi (mm)	Pas (mm)	Pas denture	Conditionné par	Quantité minimum	Réf	Code EAN	Prix tarif HT €	Prix tarif TTC €
5 - 13	3.1 / 2.5	8 / 10	3	1	48390609	045242536412	34,86	41,83
			25	1	48390606	045242537754	246,44	295,73
4 - 8	2.1 / 1.8	12 / 14	3	1	48390619	045242536429	34,86	41,83
			25	1	48390616	045242537761	246,44	295,73



Lame Premium pour scie à ruban 687.57 x 12.7 x 0.51

Capacité de coupe maxi (mm)	Pas (mm)	Pas denture	Conditionné par	Quantité minimum	Réf	Code EAN	Prix tarif HT €	Prix tarif TTC €
4 - 8	2.1 / 1.8	12 / 14	3	1	48390711	045242536436	27,65	33,18



Lame Premium scie à ruban 776.29 x 12.7 x 0.51 mm (M12 Sub Compact)

Capacité de coupe maxi (mm)	Pas (mm)	Pas denture	Conditionné par	Quantité minimum	Réf	Code EAN	Prix tarif HT €	Prix tarif TTC €
4-8	2.1/1.8	12/14	3	1	48390631	045242605125	28,71	34,45
			25	1	48390636	045242605132	239,23	287,08
5-13	3.1/2.5	8/10	3	1	48390630	045242605156	29,92	35,9
			25	1	48390635	045242605163	239,23	287,08



Lames bi -métal pour scie à ruban

Adapté pour la coupe de: cornière, tuyau galvanisé ou les aciers comme l'acier inoxydable ou la fonte

Lame longueur 1139,83 mm (pour scie filaire et M18 FUEL[™])

Capacité de coupe maxi (mm)	Pas (mm)	Pas denture	Conditionné par	Quantité minimum	Réf	Code EAN	Prix tarif HT €	Prix tarif TTC €
≥ 8	2.5	10	3	1	48390501	045242132096	56,68	68,02
5 - 8	1.8	14	3	1	48390511	045242132164	56,68	68,02
4 - 5	1.4	18	3	1	48390521	045242132263	56,68	68,02
≤ 4	1.0	25	3	1	48390531	045242132362	56,68	68,02



Lame longueur 898,52 mm (M18)

Capacité de coupe maxi (mm)	Pas (mm)	Pas denture	Conditionné par	Quantité minimum	Réf	Code EAN	Prix tarif HT €	Prix tarif TTC €
5 - 8	1.8	14	3	1	48390519	045242201594	53,98	64,78
4 - 5	1.4	18	3	1	48390529	045242201747	53,98	64,78
≤ 4	1.0	25	3	1	48390539	045242201815	53,98	64,78



Lame longueur 687,57 mm (M12)

Capacité de coupe maxi (mm)	Pas (mm)	Pas denture	Conditionné par	Quantité minimum	Réf	Code EAN	Prix tarif HT €	Prix tarif TTC €
2.5 - 8	1.4	18	3	1	48390572	045242272341	43,09	51,71



SPEEDCROSS

LES DISQUES DIAMANT SPEEDCROSS MILWAUKEE® SONT DESTINÉS À TOUS LES PROFESSIONNELS QUI EXIGENT LES MEILLEURES PERFORMANCES POUR LEURS TRAVAUX LOURDS ET INTENSIFS SUR TOUT TYPE DE CHANTIERS.

Segments
Concentration élevée en diamant avec une géométrie spéciale agressive pour des prestations de tronçonnage élevées. Segments soudés au laser pour une sécurité d'utilisation à 100%.

Corps optimisé
Le corps du disque diamant est précontraint et a subi un traitement de durcissement supplémentaire pour lui assurer une géométrie parfaite et une résistance optimale contre l'accumulation de la chaleur.

Fentes de refroidissement
Ces fentes améliorent le flux d'air, pour limiter la température des segments lors du tronçonnage. Elles suppriment les risques de surchauffe et augmentent la durée de vie des disques.

Niveau sonore réduit
L'équilibre optimal et la planéité parfaite réduisent les bruits de frottements et le niveau sonore.

Construction antivibration
La géométrie optimisée et la qualité de construction du disque éliminent les oscillations et absorbent au maximum les vibrations.

Ø 350 x 25,4 mm
max. 5.400 rpm
max. 100 m/s
EN 13236
4932 4719 87

4 002396 298869

AUDD 350

Milwaukee - Ø 350 x 25,4 mm - max. 5.400 rpm - max. 100 m/s - EN 13236

SCIAGE, DÉCOUPAGE ET MEULAGE



**DISQUES DIAMANTS PREMIUMS
VITESSE ET COUPE ET DURÉE DE VIE ACCRUE!**

SPEEDCROSS

**VITESSE MAXI,
LONGEVITE,
SANS VIBRATION !**

- Utilisation universelle et multimatériaux
- 2 versions optimisées selon les matériaux
- Soudage laser des segments pour de meilleures performances
- Niveau de vibrations réduit



**HUDD
MULTIMATÉRIAUX
DURS**



**AUDD
MULTIMATÉRIAUX
ABRASIFS**



**ADD
ASPHALT
DISC**

Performances

Les disques diamant Speedcross sont des disques universels, mais leurs performances sont adaptées aux matériaux travaillés. Les disques HUDD sont optimisés pour les matériaux très durs. Plus dure sera la surface, meilleures seront les performances. Les disques AUDD sont adaptés aux matériaux abrasifs, leurs performances sont maximales dans les bétons à dureté standard.

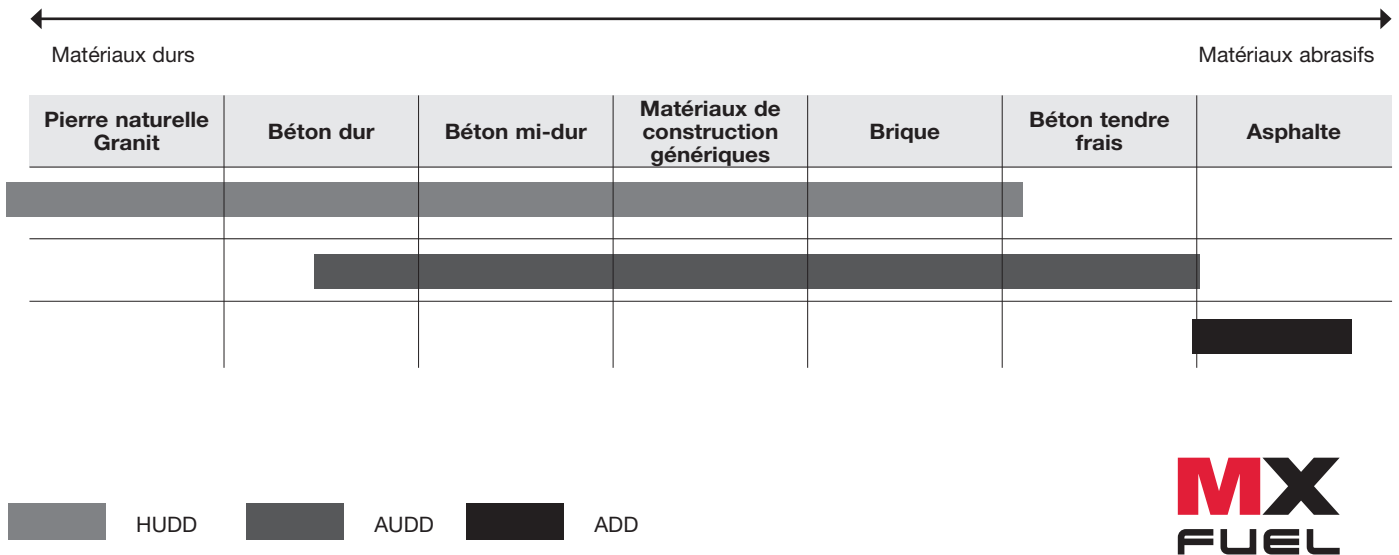

Les disques diamants Speedcross s'associent parfaitement à la tronçonneuse MX FUEL 350 mm

Speedcross XHUDD Premium

NOUVEAU



Type	Ø disque (mm)	Alésage Ø mm	Hauteur de segment (mm)	Epaisseur de coupe (mm)	Conditionné par	Quantité minimum	Réf	Code EAN	Prix tarif HT €	Prix tarif TTC €
X-HUDD 115	115	22.23	12	2.6	1	1	4932492147	4058546415143	53,45	64,14
X-HUDD 125	125	22.23	12	2.6	1	1	4932492148	4058546415150	57,27	68,72
X-HUDD 150	150	22.23	12	2.6	1	1	4932492149	4058546415167	76,36	91,63
X-HUDD 230	230	22.23	15	2.6	1	1	4932492150	4058546415174	114,55	137,46
X-HUDD 350	350	25.4	14	2.6	1	1	4932492151	4058546415181	248,18	297,82

Speedcross SUDD

NOUVEAU



Type	Ø disque (mm)	Alésage Ø mm	Hauteur de segment (mm)	Epaisseur de coupe (mm)	Conditionné par	Quantité minimum	Réf	Code EAN	Prix tarif HT €	Prix tarif TTC €
SUDD 230	230	22.23	15	3.4	1	1	4932492152	4058546415198	162,27	194,72
SUDD 350	350	25.4	15	3.4	1	1	4932492153	4058546415204	305,45	366,54

Speedcross HUDD



Type	Ø disque (mm)	Alésage Ø mm	Hauteur de segment (mm)	Epaisseur de coupe (mm)	Conditionné par	Quantité minimum	Réf	Code EAN	Prix tarif HT €	Prix tarif TTC €
HUDD 115	115	22.23	10	2.6	1	1	4932399819	4002395364749	116,53	139,84
HUDD 125	125	22.23	10	2.6	1	1	4932399820	4002395364756	131,74	158,09
HUDD 150	150	22.23	10	2.6	1	1	4932399821	4002395364763	152,01	182,41
HUDD 230	230	22.23	10	2.6	1	1	4932399822	4002395364770	212,80	255,36
HUDD 350	350	25.4	8	2.6	1	1	4932471985	4058546298845	220,28	264,34

Speedcross AUDD



*For Speedcross AUDD 350mm only

Type	Ø disque (mm)	Alésage Ø mm	Hauteur de segment (mm)	Épaisseur de coupe (mm)	Conditionné par	Quantité minimum	Réf	Code EAN	Prix tarif HT €	Prix tarif TTC €
AUDD 115	115	22.23	10	2.6	1	1	4932399823	4002395364787	126,67	152,00
AUDD 125	125	22.23	10	2.6	1	1	4932399824	4002395364794	136,80	164,16
AUDD 150	150	22.23	10	2.6	1	1	4932399825	4002395364800	162,14	194,57
AUDD 230	230	22.23	10	2.6	1	1	4932399826	4002395364817	238,14	285,77
AUDD 350*	350	25.4	10	2.6	1	1	4932471987	4002396298869	165,51	198,61

Disques premiums STEELHEAD[™]

Les lames STEELHEAD[™] sont les plus adaptés pour l'acier et acier inoxydable. Aussi adapté pour le béton armé.

La haute densité de diamants brasés spéciaux assure une coupe très rapide

En raison de sa polyvalence et de ses performances exceptionnelles, le disque en diamant est également parfait pour les pompiers et les opérations de secours.

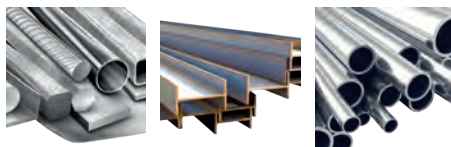

Type	Ø disque (mm)	Alésage Ø mm	Hauteur de segment (mm)	Épaisseur de coupe (mm)	Conditionné par	Quantité minimum	Réf	Code EAN	Prix tarif HT €	Prix tarif TTC €
STEELHEAD [™] 115	115	22.23	4	2.8	1	1	4932492014	4058546413811	28,46	34,15
STEELHEAD [™] 125	125	22.23	4	2.8	1	1	4932492015	4058546413828	31,57	37,88
STEELHEAD [™] 230	230	22.23	4	2.8	1	1	4932492016	4058546413835	85,49	102,59
STEELHEAD [™] 350	350	25.4	4	2.8	1	1	4932471988	4058546298876	201,23	241,48

Speedcross DHTi

NOUVEAU

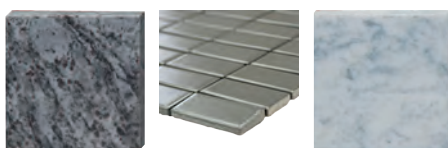

Type	Ø disque (mm)	Alésage Ø mm	Hauteur de segment (mm)	Épaisseur de coupe (mm)	Conditionné par	Quantité minimum	Réf	Code EAN	Prix tarif HT €	Prix tarif TTC €
DHTi 115	115	22.23	10	2.3	1	1	4932492154	4058546415211	34,36	41,23
DHTi 125	125	22.23	10	2.3	1	1	4932492155	4058546415228	36,27	43,52
DHTi 230	230	22.23	10	2.3	1	1	4932492156	4058546415235	85,91	103,09

Disque diamant multi-matériaux 76 mm

disque à diamants brasés conçu pour une large gamme d'application

Performances de coupe exceptionnelles grâce à une concentration de diamants très élevée

Permet de couper un large choix de matériaux comme le PVC, le granite, la tuile, la pierre artificielle dure, les matériaux composites, le placo, le bois fin, les tiges filetées et la tôle.

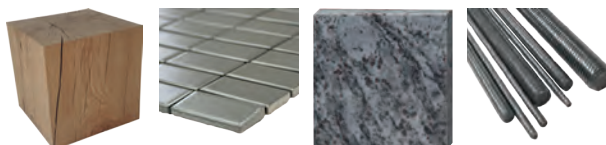

Type	Ø disque (mm)	Alésage Ø mm	Hauteur de segment (mm)	Epaisseur de coupe (mm)	Conditionné par	Quantité minimum	Réf	Code EAN	Prix tarif HT €	Prix tarif TTC €
DHMM 76	76	10	2.2	1.2	1	1	4932471333	4058546289614	23,81	28,57

SPEEDCROSS™ ADD

NOUVEAU

Le disque ADD est spécifique pour les découpes d'asphalte

Noyau doublement tendu pour une meilleure durabilité et une meilleure stabilité lors de la coupe.

Segments angulaires, spécialement conçus pour résister à l'usure, afin d'éviter un arrachement de segment.

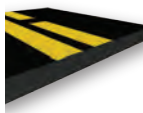

Type	Ø disque (mm)	Alésage Ø mm	Hauteur de segment (mm)	Epaisseur de coupe (mm)	Conditionné par	Quantité minimum	Réf	Code EAN	Prix tarif HT €	Prix tarif TTC €
ADD 350 mm	350	25.4	10	2.8	1	1	4932478952	4058546362348	291,72	350,06

Disque diamant SUDD

NOUVEAU

Une lame de qualité soudée au laser avec des performances exceptionnelles dans les matériaux durs tels que le béton dur, les pavés de blocs et les produits de maçonnerie.

Technologie silencieuse pour réduire le niveau de bruit pendant la coupe.

10 mm de hauteur de segment.

Parfaitement adapté aux scies à tronçonner MILWAUKEE®.



Type	Ø disque (mm)	Alésage Ø mm	Hauteur de segment (mm)	Epaisseur de coupe (mm)	Conditionné par	Quantité minimum	Réf	Code EAN	Prix tarif HT €	Prix tarif TTC €
SUDD 230 mm - 1pc	230	22.23	10	3.0	1	1	4932479463	4058546372576	130,98	157,18
SUDD 350 mm - 1 pc	350	25.4	10	3.1	1	1	4932479462	4058546372569	190,51	228,61

Disques Diamant DUH

Un disque soudé au laser de qualité supérieure affichant des performances exceptionnelles dans les matériaux durs comme le béton dur, les revêtements en pavés et les produits de maçonnerie.



Type	Ø disque (mm)	Alésage Ø mm	Hauteur de segment (mm)	Épaisseur de coupe (mm)	Conditionné par	Quantité minimum	Réf	Code EAN	Prix tarif HT €	Prix tarif TTC €
DUH 115	115	22.23	10	2.2	1	1	4932399539	4002395361861	31,46	37,75
DUH 125	125	22.23	10	2.3	1	1	4932399540	4002395361878	39,08	46,9
DUH 180	180	22.23	10	2.4	1	1	4932399541	4002395361885	74,10	88,92
DUH 230	230	22.23	10	2.6	1	1	4932399542	4002395361892	78,16	93,79
DUH 350	350	25.4	10	2.8	1	1	4932471986	4058546298852	117,88	141,46

Disques Diamant DSU

Disque de qualité supérieure, spécialement conçu pour les matériaux durs et abrasifs.

La soudure laser des segments garantit une excellente durabilité et des performances de coupe optimales. Recommandées pour être utilisé avec les rainureuses murales.



Type	Ø disque (mm)	Alésage Ø mm	Hauteur de segment (mm)	Épaisseur de coupe (mm)	Conditionné par	Quantité minimum	Réf	Code EAN	Prix tarif HT €	Prix tarif TTC €
DSU 125	125	22.23	10	2.4	1	1	4932373147	4002395346455	87,29	104,75
DSU 150	150	22.23	10	2.4	1	1	4932373148	4002395346462	119,77	143,72

Disques Diamant DU

Le disque d'utilisation universelle permet de bonnes performances de vitesse et de longévité dans une grande variété de matériaux de construction.



Type	Ø disque (mm)	Alésage Ø mm	Hauteur de segment (mm)	Épaisseur de coupe (mm)	Conditionné par	Quantité minimum	Réf	Code EAN	Prix tarif HT €	Prix tarif TTC €
DU 115	115	22.23	10	2.2	1	1	4932399521	4002395361687	12,18	14,62
DU 125	125	22.23	10	2.3	1	1	4932399522	4002395361694	15,73	18,88
DU 180	180	22.23	10	2.4	1	1	4932399523	4002395361700	37,04	44,45
DU 230	230	22.23	10	2.6	1	1	4932399524	4002395361717	52,78	63,34

Disques Diamant DHTi

Disque finition turbo spécifiquement conçu pour des coupes nettes dans les carreaux en céramique et les carreaux / dalles en pierre naturelle de faible épaisseur.

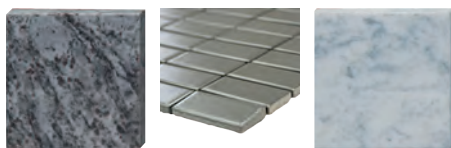

Type	Ø disque (mm)	Alésage Ø mm	Hauteur de segment (mm)	Épaisseur de coupe (mm)	Conditionné par	Quantité minimum	Réf	Code EAN	Prix tarif HT €	Prix tarif TTC €
DHTi 115	115	22.23	8	2.0	1	1	4932399552	4002395361991	11,67	14,00
DHTi 125	125	22.23	8	2.1	1	1	4932399553	4002395362004	15,23	18,28
DHTi 230	230	22.23	8	2.6	1	1	4932399555	4002395362028	37,55	45,06

Disques Diamant DUT

Un disque universel finition turbo à jante continue pour couper une grande diversité de matériaux de constructions classiques. La finition turbo garantit des coupes nettes sans copeaux.

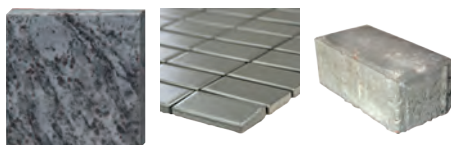

Type	Ø disque (mm)	Alésage Ø mm	Hauteur de segment (mm)	Épaisseur de coupe (mm)	Conditionné par	Quantité minimum	Réf	Code EAN	Prix tarif HT €	Prix tarif TTC €
DUT 115	115	22.23	10	2.2	1	1	4932399526	4002395361731	14,21	17,05
DUT 125	125	22.23	10	2.3	1	1	4932399527	4002395361748	17,25	20,70
DUT 180	180	22.23	10	2.4	1	1	4932399528	4002395361755	28,92	34,7
DUT 230	230	22.23	10	2.6	1	1	4932399529	4002395361762	46,69	56,03

Disques Diamant DHTS

Un disque finition turbo de qualité supérieure avec un corps ultra-fin (DHTS 115 = 1,7 mm, DHTS 125 / DHTS 230 = 1,8 mm) pour des coupes très rapides, précises et sans éclat dans les matériaux de faible épaisseur comme le granit, les dalles en marbre et les carreaux (type : porcelaine, grès, céramique).

Lame de haute qualité adaptée pour la coupe de la plupart des matériaux de construction.

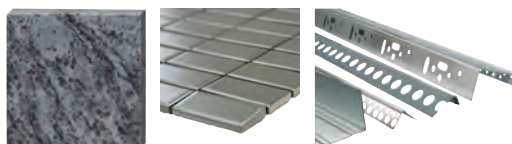

Type	Ø disque (mm)	Alésage Ø mm	Hauteur de segment (mm)	Épaisseur de coupe (mm)	Conditionné par	Quantité minimum	Réf	Code EAN	Prix tarif HT €	Prix tarif TTC €
DHTS 76	76	10	5	1	1	1	4932464715	4058546226602	20,24	24,29
DHTS 115	115	22.23	10	1.2	1	1	4932399145	4002395357550	36,91	44,29
DHTS 125	125	22.23	10	1.2	1	1	4932399146	4002395357567	42,87	51,44
DHTS 230	230	22.23	10	1.9	1	1	4932399550	4002395361977	103,53	124,24

Quels disques diamant pour quel matériaux?

Matériaux	Speedcross Premium			Professionnel					
	HUDD	AUDD	STEEL-HEAD™	DU	DUT	DUH	DHTS	DHTi	DSU
Ardoise	✓	◆		◆	✓	✓	✓		◆
Argile réfractaire	✓	✓				✓			✓
Asphalte		◆							
Basalte	✓	✓			✓	✓			✓
Béton – dur	✓	◆	◆			✓			✓
Béton – moyen	✓	✓		✓	✓	✓			✓
Béton – tendre / non mûré	◆	✓							◆
Béton avec agrégats de silex	◆	✓							
Béton avec armature	✓	◆	◆	◆	◆	✓			✓
Béton avec silex et treillis	◆	✓							
Bordures de trottoir en béton	✓	✓	◆			✓			✓
Brique – moyenne à dure	✓			◆	◆	✓			✓
Brique – tendre à moyenne	✓	✓		◆	◆	◆			✓
Brique – très dure, brique à maçonner	✓				◆	✓			✓
Canalisations en grès/argile	✓	✓			✓	✓			✓
Carreaux de céramique					◆		✓	✓	
Carreaux de porcelaine/grès					◆		✓	◆	
Carreaux de terrazzo	✓	◆			✓	✓	✓		✓
Chape	◆	✓		◆	◆	◆			◆
Chaux/grès – dur	✓	✓				✓			✓
Chaux/grès – moyen	✓	✓		◆	◆	✓			
Chaux/grès – tendre/abrasif	◆	✓		◆	◆	◆			◆
Dalles en béton avec granulat	✓	✓			◆	✓			✓
Gneiss	✓					◆			◆
Granit	✓				✓	✓			✓
Granit tuiles/pavé	◆				✓	◆	✓		◆
Linteaux en béton	✓	◆				✓			✓
Marbre plaques	◆				✓	◆	✓	◆	✓
Matériaux abrasifs réfractaires	◆	✓							
Matériaux de construction en général	✓	✓	◆	✓	✓	✓			✓
Parpaings	◆	✓		✓	✓	✓			◆
Pavé en béton	✓	◆				✓			✓
Pavés en béton	✓	✓		◆	◆	✓			✓
Pierre artificielle	✓				✓	✓			✓
Pierre artificielle – dure	✓					✓	✓	◆	✓
Poroton	✓	✓		✓	✓	✓			✓
Porphyre	✓				◆	✓	✓		✓
Profils métalliques							◆		
Tuiles – argile	✓	◆		◆	✓	◆	✓		✓
Tuiles – béton	✓	✓			✓	◆	✓		✓
Tuiles en béton	✓	✓		✓	✓	✓	◆		✓

✓ Utilisation idéale. Recommandé pour ces matériaux. Très longue durée de vie et excellentes performances de coupe.

◆ Utilisation possible. Recommandé pour une utilisation intermittente dans ces matériaux. Durée de vie et performance de coupe satisfaisante.

Disques diamant à surfacer

Pour meuler d'importantes épaisseurs de matériaux.

Pour surfacer rapidement et économiquement le béton, la pierre naturelle, le granit.

Pour rendre rugueux avant le recouvrement avec une nouvelle couche de revêtement.

Segments diamants premium pour un pouvoir abrasif maximal et une résistance à l'usure exceptionnelle.

Larges ouvertures pour une meilleure extraction.



Type	Ø (mm)	Alésage Ø mm	Nombre de segments	Épaisseur de coupe (mm)	Hauteur de segment (mm)	Conditionné par	Quantité minimum	Réf	Code EAN	Prix tarif HT €	Prix tarif TTC €
SDCWU 100											
① Meule universelle de première qualité pour les applications de meulage et de nivellement. Enlèvement de matière très important.	100	22.23	16	21	5	1	1	4932430080	4002395377411	36,32	43,58
SDCWU 125											
② Meule universelle de première qualité pour les applications de meulage et de nivellement. Enlèvement de matière très important.	125	22.23	16	21	5	1	1	4932430081	4002395377428	108,09	129,71
SDCWA 125											
③ Meule universelle pour les applications de meulage et de nivellement. Enlèvement de matière important. Pour les matériaux abrasifs.	125	22.23	16	21	5	1	1	4932479093	4058546368876	79,00	94,80
Fine SDCWSF 125											
④ Roue premium avec plaquettes diamantées pour l'élimination de substances spéciales : revêtements thermoplastiques et à base d'époxy, peinture acrylique, colle, colle à carreaux, chape, plâtre.	125	22.23	117 Diamond Pads	21	3.3	1	1	4932479094	4058546368883	114,38	137,26
Coarse SDCWSC 125											
⑤ Le segment PCD permet l'élimination de particules ex : les revêtements thermoplastiques, peinture acrylique, colle à carrelage, chape, plâtre.	125	22.23	6	18.5	4 / 7	1	1	4932451188	4002395138760	217,39	260,87
DCWU 100											
⑥ Disque universel pour broyage et la mise à niveau.	100	22.23	16	21	5	1	1	4932451185	4002395138739	27,39	32,87
DCWU 125											
⑦ Disque universel pour le broyage et la mise à niveau.	125	22.23	20	21	5	1	1	4932451186	4002395138746	42,38	50,86
DCWUT 125											
⑧ Le segment de type turbo permet le broyage, la mise à niveau et pour une finition lisse.	125	22.23	Turbo	21	5	1	1	4932451187	4002395138753	92,19	110,63
SDCWUG 125											
⑨ Disque de diamant abrasif qualité premium utilisable sur : la pierre artificielle dure, la tuile porcelaine, le céramique, le granite, le marbre, le bois, le pastique dure et l'acier	125	22.23	-	13.3	-	1	1	4932480219	4058546405045	108,77	130,52

	SDCWU 100	SDCWU 125	SDCWA 125	Fine SDCWSF 125	Coarse SDCWSC 125	DCWU 100	DCWU 125	DCWUT 125	DCWS 125	SDCWUG 125
Peinture acrylique et revêtement				✓	✓				✓	✓
Béton armé	✓	✓	✓			✓	✓	✓		
Bitume				✓	✓				✓	
Béton lourd	✓	✓	♦			✓	✓	✓		
Béton frais/léger	♦	♦	✓			♦	♦	♦		
Revêtement en résine époxy et colles									✓	✓
Granit	♦	♦				♦	♦	♦		✓
Brique silico-calcaire, Grès dur	✓	✓	♦			✓	✓	✓		
Gres	♦	♦	✓			♦	♦	♦	♦	
Marbre dense	♦	♦	♦			♦	♦	♦		✓
Placoplâtre	♦	♦	✓			♦	♦	♦		
Porphyre	♦	♦	♦			♦	♦	♦		
Matériaux réfractaires abrasifs	♦	♦	✓	✓	✓			♦		✓
Peinture de protection thermoplastique, colle				✓	✓				✓	✓
Tuile adhésive	♦	♦	✓			♦	♦	♦	✓	♦

✓ Performances maximales.
♦ Utilisations occasionnelles.

Accessoires : Rainureuses

Les disques AUDD sont la solution idéale des applications de rainurage.

Réduction de la charge d'effort sur la machine

- Vitesse de coupe plus élevée

SPEED CROSS

	① HUDD	② AUDD	③ DSU
Argile réfractaire	♦	✓	
Béton armé	♦	✓	♦
Béton avec silex et armature	✓	✓	✓
Béton – moyennement dur	✓	✓	✓
Blocs de beton cellulaire	✓	♦	✓
Brique – moyenne a tendre	♦	✓	
Chape	✓	✓	✓
Chaux / gres – tendre / abrasif	✓	✓	✓
Granit	✓		✓
Gres	♦	✓	♦
Materiaux de construction en general	✓	✓	
Materiaux refractaires abrasifs	♦	✓	♦

✓ Performances maximales

♦ Utilisations occasionnelles

①



②



③



Designation	Pour rainureuses	Conditionné par	Quantité minimum	Réf	Code EAN	Prix tarif HT €	Prix tarif TTC €
Caisse de transport pour rainureuses.	MFE 1500, MFE 1305, MF 1900	WCE 30,WCS 45, DME 30,DME 45	1	1	4932383357	4002395357390	127,00 152,40
④ Clé à ergots	MFE 1500, MFE 1305, MF 1900	DME 30,DME 45, WCS 45,DME 65, WCE 65,WCE 30	1	1	4932367712	4002395338467	5,08 6,10
⑤ Clé en T	MFE 1500, MFE 1305, MF 1900	WCE 30,WCS 45, WCE 65,DME 30, DME 45,DME 65	1	1	4931362928	4002395661879	6,00 7,20
Filtre contre les particules et la poussière.	MFE 1500, MFE 1305, MF 1900	WCE 30,WCS 45, DME 30,DME 45	1	1	4932329397	4002395303892	16,00 19,20
⑥ Filtre utilisable seulement avec la MFE 1305.		WCE 65, DME 65	2	1	4932326525	4002395303311	16,00 19,20
Adaptateur avec baïonnette pour une connection directe avec le tuyau de la machine.	MFE 1500, MFE 1305, MF 1900	WCE 30,WCS 45, WCE 65,DME 30, DME 45,DME 65	1	1	4932362778	4002395334285	11,94 14,33
⑦ Poignée latérale	MFE 1500, MFE 1305, MF 1900	WCE 30,WCS 45, DME 30,DME 45	1	1	4932409546	4002395370870	10,70 12,84
Écrou de bride.	MFE 1305	DME 1300	1	1	4932334667	4002395304448	24,05 28,86
Bride de serrage.	MFE 1305	DME 1300	1	1	4932334706	4002395304455	27,00 32,40
Jeu d'entrouses	MFE 1305		6	1	4931334675	4002395762804	78,69 94,43

④



⑤



⑥







⑦



Meules à ébarber et disques à tronçonner

Choisir la bonne meule/disque MILWAUKEE®

S C 41 / 115			
Matériaux	Utilisation	Type	Diamètre
S = métaux C = matériaux	C = Tronçonnage G = Meulage ébarbage CS = Coupe fine L = Ebardage LC = Ebardage céramique	 plat 41  déporté 42  déporté 27  ébardage 50	mm pouces 100 4 115 4½ 125 5 150 6 180 7 230 9 355 14



Durée de vie prolongée et protection de l'humidité avec PRO+**

■ **Mélange spécial offrant:**

Durée de vie améliorée.

Emission de poussière réduites.

La nouvelle formule HydroProtect empêche la perte de performance même après des mois de stockage.

■ **Avantages:**

Réduit le coût par coupe car retarde le changement de disque.

Limite la détérioration du disque lors de l'intervalle de stockage.

Haute performance plus longtemps.

**Disponible sur disques et meules avec une épaisseur de 1, 1.5, 1.9 et 6 mm.



* par rapport aux disques MILWAUKEE® Contractor



Disques à tronçonner pour métaux Pro+ - Mince

Utilisation : Disques à tronçonner très minces. Idéals pour l'acier inoxydable et résistant à l'acide. Pour tous les métaux et aciers très durs.

Caractéristiques : Durée de vie améliorée, temps de coupe réduit, réduction des poussières. Moins de perte de matériel.



Type	Ø disque (mm)	Epaisseur (mm)	Alésage Ø mm	Conditionné par	Quantité minimum	Réf	Code EAN	Prix tarif HT €	Prix tarif TTC €	
41	SCS 41 / 76	76	1	10	5	1	4932464717	4058546226626	10,36	12,43
	SCS 41 / 115	115	1	22.2	1	50	4932451484	4002395163953	2,40	2,88
①	Présentoir 200 disques (SCS 41 / 115 x 1mm).				200	1	4932451485	4002395163960	419,78	503,73
	SCS 41 / 115	115	1.5	22.2	1	50	4932451486	4002395163977	2,50	3,00
	SCS 41 / 125	125	1	22.2	1	50	4932451487	4002395163984	2,50	3,00
①	Présentoir 200 disques (SCS 41 / 125 x 1mm).				200	1	4932451488	4002395163991	437,27	524,72
	SCS 41 / 150	150	1.5	22.2	1	25	4932471386	4058546290146	3,39	4,07
	SCS 41 / 180	180	1.5	22.2	1	25	4932451489	4002395161300	4,06	4,87
	SCS 41 / 230	230	1.9	22.2	1	25	4932451490	4002395161317	5,43	6,52
	SCS 41 / 350	350	4	25.4	1	10	4932471989	4058546298883	17,86	21,43
②	SCS 41 / 115	115	1	22.2	10	1	4932478997	4058546362799	18,94	22,73
③	SCS 41 / 125	125	1	22.2	10	1	4932478998	4058546362805	20,13	24,16

*Commandes seulement possibles en présentoir. Les commandes supérieures au conditionnement doivent être commandées par multiple (ex: 50, 100, 150...)

Disques à tronçonner pour métaux Pro+ - Plats

Utilisation : Très performant dans les aciers doux, les fers à béton.

Caractéristiques : Résistance à l'usure et performances de coupe assurent le meilleur rapport prix / performances.

	Type	Ø disque (mm)	Epaisseur (mm)	Alésage Ø mm	Conditionné par	Quantité minimum	Réf	Code EAN	Prix tarif HT €	Prix tarif TTC €
41	SC 41 / 115	115	3	22.2	1	25	4932451491	4002395161324	1,57	1,88
	SC 41 / 125	125	3	22.2	1	25	4932451492	4002395161331	1,68	2,02
	SC 41 / 180	180	3	22.2	1	25	4932451493	4002395161348	2,48	2,98
	SC 41 / 230	230	3	22.2	1	25	4932451494	4002395161362	3,61	4,33
42	SC 42 / 115	115	3	22.2	1	25	4932451495	4002395161379	1,57	1,88
	SC 42 / 125	125	3	22.2	1	25	4932451496	4002395161393	1,68	2,02
	SC 42 / 180	180	3	22.2	1	25	4932451497	4002395162000	2,48	2,98
	SC 42 / 230	230	3	22.2	1	25	4932451498	4002395162017	3,61	4,33

*Commandes seulement possibles en présentoir. Les commandes supérieures au conditionnement doivent être commandées par multiple (ex: 50, 100, 150...)

Disques à tronçonner pour métaux PRO+

Utilisation: pour la construction métallique, les aciers très durs, les fers à béton...

Caractéristiques : coupe rapide et propre.

	Type	Ø disque (mm)	Epaisseur (mm)	Alésage Ø mm	Conditionné par	Quantité minimum	Réf	Code EAN	Prix tarif HT €	Prix tarif TTC €
41	SC 41 / 355	355	2.5	25.4	1	10	4932451505	4002395162086	12,00	14,40

*Commandes seulement possibles en présentoir. Les commandes supérieures au conditionnement doivent être commandées par multiple (ex: 50, 100, 150...)

Meules à ébarber pour métaux PRO+

Utilisations : Optimisées pour les aciers doux et métaux non alliés.

Caractéristiques : Résistance à l'usure et performances garantissent le meilleur rapport prix / performances.

	Type	Ø disque (mm)	Epaisseur (mm)	Alésage Ø mm	Conditionné par	Quantité minimum	Réf	Code EAN	Prix tarif HT €	Prix tarif TTC €
27	SG 27 / 115	115	6	22.2	1	25	4932451501	4002395162048	2,40	2,88
	SG 27 / 125	125	6	22.2	1	25	4932451502	4002395162055	2,50	3,00
	SG 27 / 150	150	6	22.2	1	10	4932471387	4058546290153	4,22	5,06
	SG 27 / 180	180	6	22.2	1	10	4932451503	4002395162062	4,47	5,36
	SG 27 / 230	230	6	22.2	1	10	4932451504	4002395162079	7,68	9,22

*Commandes seulement possibles en présentoir. Les commandes supérieures au conditionnement doivent être commandées par multiple (ex: 50, 100, 150...)

Disques à tronçonner pour métaux CONTRACTOR - Minces

Utilisation : disques à tronçonner très minces pour l'acier.
Convient pour l'acier résistant à l'acide, hardox, acier fortement allié, acier doux et d'outillage. Ne convient pas pour l'acier inoxydable.



	Type	Ø (mm)	Epaisseur (mm)	Alésage Ø mm	Conditionné par	Quantité minimum	Réf	Code EAN	Prix tarif HT €	Prix tarif TTC €	
41	SCS 41 / 115	115	1	22.2	1	50	4932451474	4002395163250	1,60	1,92	
①	Présentoir 200 disques (SCS 41 / 115 x 1mm)					200	1	4932451475	4002395163267	291,72	350,06
	SCS 41 / 115	115	1.5	22.2	1	50	4932451476	4002395163274	1,60	1,92	
	SCS 41 / 125	125	1	22.2	1	50	4932451477	4002395163281	1,73	2,08	
①	Présentoir 200 disques (SCS 41 / 125 x 1mm)					200	1	4932451478	4002395163298	327,44	392,93
	SCS 41 / 125	125	1.5	22.2	1	25	4932451479	4002395163908	1,73	2,08	
	SCS 41 / 230	230	1.9	22.2	1	25	4932451480	4002395163915	4,11	4,93	
②	10 x 4932451477 dans une boîte en métal.		125	22.2	10	1	4932459164	4002395287192	18,94	22,73	

*Commandes seulement possibles en présentoir. Les commandes supérieures au conditionnement doivent être commandées par multiple (ex: 50, 100, 150...)

Meules à ébarber pour métaux CONTRACTOR

Utilisation : convient pour l'acier doux. Ne convient pas pour l'acier inoxydable.

	Type	Ø (mm)	Epaisseur (mm)	Alésage Ø mm	Conditionné par	Quantité minimum	Réf	Code EAN	Prix tarif HT €	Prix tarif TTC €
27	SG 27 / 115	115	6	22.2	1	25	4932451481	4002395163922	1,89	2,27
	SG 27 / 125	125	6	22.2	1	25	4932451482	4002395163939	2,08	2,5
	SG 27 / 230	230	6	22.2	1	10	4932451483	4002395163946	5,90	7,08

*Commandes seulement possibles en présentoir. Les commandes supérieures au conditionnement doivent être commandées par multiple (ex: 50, 100, 150...)

Disque ductile et multi-matériaux

Applications: fonte ductile, métaux non ferreux et pierre.

* Quantité minimum de commande = 10 pcs. Les commandes > 10 pièces doivent être commandées par multiples de 10 (c'est-à-dire 10, 20, 30, 40)



	Type	Ø disque (mm)	Epaisseur (mm)	Alésage Ø mm	Conditionné par	Quantité minimum	Réf	Code EAN	Prix tarif HT €	Prix tarif TTC €
	CCS 41 / 350	350	4	25.4	1	10	4932472264	4058546339104	18,46	22,15

Disques à tronçonner pour la pierre PRO+

Utilisation: pour le béton, la maçonnerie et les carreaux minces en pierre naturelle.

	Type	Ø (mm)	Epaisseur (mm)	Alésage Ø mm	Conditionné par	Quantité minimum	Réf	Code EAN	Prix tarif HT €	Prix tarif TTC €
42	CC 42 / 115	115	3	22.2	1	25	4932451499	4002395162024	1,68	2,02
	CC 42 / 230	230	3	22.2	1	25	4932451500	4002395162031	4,47	5,36

*Commandes seulement possibles en présentoir. Les commandes supérieures au conditionnement doivent être commandées par multiple (ex: 50, 100, 150...)

Disque carbure

Disque carbure utilisable sur le bois, le plastique et le placo.

Ø (mm)	Epaisseur (mm)	Alésage Ø mm	Conditionné par	Quantité minimum	Réf	Code EAN	Prix tarif HT €	Prix tarif TTC €
76	1	10	1	1	4932464716	4058546226619	11,61	13,93
115	1	22.23	1	1	4932492376	4058546417437	12,83	15,4
125	1	22.23	1	1	4932492377	4058546417444	14,28	17,14



Disques à lamelles

Productivité maximale avec CERA TURBO™, plus rapide, durée de vie améliorée.

Disque céramique Hybride : acier, inox, bronze, titane, aluminium.

Grains en céramique : ébarbe et polit en une seule étape.

Plateau de ponçage : Permet l'ébarbage jusqu'au dernier grain !

Plateau de ponçage en fibres naturelles : Peu de vibrations et de bruit, pas de poussière nocive.

Grande flexibilité : s'ajuste parfaitement à la pièce de travail.

Faible émission de chaleur : pas de décoloration des métaux, en particulier sur l'acier inoxydable.

Fabriqué en Allemagne.

Vitesse de rotation idéale : Ø 115 mm: 7000 – 8000 rpm. Ø 125 mm: 6000 – 7000 rpm.

Utilisation : métaux ferreux, métaux non ferreux (aluminium, titane etc...), acier inoxydable V2A (1.4301) / V4A (1.4401).

Commande minimum par 10 ou multiples de 10.



Type	Ø disque (mm)	Grain	Alésage Ø mm	Plateau	Conditionné par	Quantité minimum	Réf	Code EAN	Prix tarif HT €	Prix tarif TTC €	
50	SLC 50 / 115	115	40	22.2	Plastique	1	10	4932472228	4058546326241	4,76	5,71
	SLC 50 / 115	115	60	22.2	Plastique	1	10	4932472229	4058546326258	4,76	5,71
	SLC 50 / 115	115	80	22.2	Plastique	1	10	4932472230	4058546326265	4,76	5,71
	SLC 50 / 125	125	40	22.2	Plastique	1	10	4932472231	4058546326272	5,84	7,01
	SLC 50 / 125	125	60	22.2	Plastique	1	10	4932472232	4058546326289	5,84	7,01
	SLC 50 / 125	125	80	22.2	Plastique	1	10	4932472233	4058546326296	5,84	7,01

Disque à lamelles CERA TURBO™ XL

Productivité maximale avec CERA TURBO™, enlèvement de matière 50% plus rapide et durée de vie 2x plus longue par rapport à un disque diamant

CERA TURBO™ XL avec des lamelles en saillie de 10 mm pour le ponçage des soudures d'angle.

Disque hybride en céramique : moulin en acier, acier inoxydable.

Plateau de ponçage en fibre naturelle.

Grande flexibilité : s'ajuste parfaitement à la pièce de travail

Faible émission de chaleur : pas de décoloration des métaux, en particulier sur l'acier inoxydable

Idéal pour les métaux ferreux, l'acier inoxydable V2A (1.4301) / V4A (1.4401) et les métaux non ferreux (aluminium, titane, etc.),

Commande minimum par 10 ou multiples de 10

Fabriqué en Allemagne



Type	Ø disque (mm)	Grain	Alésage Ø mm	Plateau	Conditionné par	Quantité minimum	Réf	Code EAN	Prix tarif HT €	Prix tarif TTC €	
50	SLC XL 50 / 115	115	40	22.2	Fibre naturelle	1	10	4932478946	4058546362287	6,31	7,57
	SLC XL 50 / 115	115	60	22.2	Fibre naturelle	1	10	4932478947	4058546362294	6,31	7,57
	SLC XL 50 / 115	115	80	22.2	Fibre naturelle	1	10	4932478948	4058546362300	6,31	7,57
		125	40	22.2		1	10	4932478949	4058546362317	6,55	7,86
		125	60	22.2		1	10	4932478950	4058546362324	6,55	7,86
	Disque à lamelle céramique XL 125mm	125	80	22.2	Fibre naturelle	1	10	4932478951	4058546362331	6,55	7,86

Disques à lamelles

Grain Zirconium de haute qualité : durée de vie plus longue sur les métaux ferreux et sur l'acier inoxydable.
 Plateau de ponçage : permet un ébarbage jusqu'au dernier grain ! Plateau de ponçage en fibres naturelles : Peu de vibration et de bruit, pas de poussières nocives. Grande flexibilité : s'ajuste parfaitement à la pièce de travail.
 Faible émission de chaleur : pas de décoloration des métaux, en particulier sur l'acier inoxydable.
 Fabriqué en Allemagne. Vitesse de rotation idéale: Ø 115 mm: 7000 – 8000 rpm; Ø 125 mm: 6000 – 7000 rpm.
 Utilisation : métaux ferreux, l'acier inoxydable V2A (1.4301) / V4A (1.4401).
 Commande minimum par 10 ou multiples de 10.

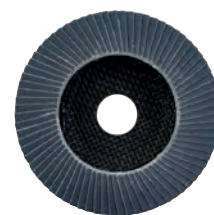

Type	Ø disque (mm)	Grain	Alésage Ø mm	Plateau	Conditionné par	Quantité minimum	Réf	Code EAN	Prix tarif HT €	Prix tarif TTC €	
50	SL 50 / 115	115	40	22.2	Fibre naturelle	1	10	4932472220	4058546326166	3,09	3,71
	SL 50 / 115	115	60	22.2	Fibre naturelle	1	10	4932472221	4058546326173	3,09	3,71
	SL 50 / 115	115	80	22.2	Fibre naturelle	1	10	4932472222	4058546326180	3,09	3,71
	SL 50 / 115	115	120	22.2	Fibre naturelle	1	10	4932472223	4058546326197	3,09	3,71
	SL 50 / 125	125	40	22.2	Fibre naturelle	1	10	4932472224	4058546326203	3,46	4,15
	SL 50 / 125	125	60	22.2	Fibre Naturelle	1	10	4932472225	4058546326210	3,46	4,15
	SL 50 / 125	125	80	22.2	Fibre naturelle	1	10	4932472226	4058546326227	3,46	4,15
	SL 50 / 125	125	120	22.2	Fibre naturelle	1	10	4932472227	4058546326234	3,46	4,15

Disques à lamelles aluminium

Idéal pour l'aluminium, les métaux non-ferreux et le bois
 Le revêtement spécifique des lamelles limite l'encrassement lors des applications de meulage de l'aluminium, des métaux non ferreux et du bois.
 Support de disque ajustable pour travailler sur toute la surface du disque fabriqué en Allemagne
 Commande par 10 et multiples de 10 pièces



Type	Ø disque (mm)	Grain	Alésage Ø mm	Plateau	Conditionné par	Quantité minimum	Réf	Code EAN	Prix tarif HT €	Prix tarif TTC €
ALU SLC 50 / 115	115	40	22.2	Plastique	1	10	4932479089	4058546368838	5,36	6,43
ALU SLC 50 / 115	115	60	22.2	Plastique	1	10	4932479090	4058546368845	5,36	6,43
ALU SLC 50 / 125	125	40	22.2	Plastique	1	10	4932479091	4058546368852	6,31	7,57
ALU SLC 50 / 125	125	60	22.2	Plastique	1	10	4932479092	4058546368869	6,31	7,57



Ecrou FIXTEC

FIXTEC : changement ultra rapide du disque sans outil.

Seulement 12 secondes pour remplacer un disque.

Seulement 8 mm d'épaisseur et une plus grande surface de contact utile du disque.

S'adapte sur toute meuleuse à filetage M14, pour diamètre 125 ou 150 mm Maxi.

L'écrou comporte deux trous intégrés pour pouvoir le desserrer à l'aide d'une clé à ergots classique au cas où celui-ci serait endommagé ou trop serré.



Designation	Conditionné par	Quantité minimum	Réf	Code EAN	Prix tarif HT €	Prix tarif TTC €
Écrou FIXTEC – M 14	1	12	4932352473	4002395371327	28,14	33,77
12 x 4932352473. Référence 4932352473 contenu : 1 x embout FIXTEC.						



Ecrou Fixtec XL

FIXTEC : Changement de disque en quelques secondes sans outils

Pour meuleuses d'angle de diamètre 180 mm à 230 mm

12 secondes entre le retrait du disque usagé et la fixation d'un nouveau disque



Designation	Conditionné par	Quantité minimum	Réf	Code EAN	Prix tarif HT €	Prix tarif TTC €
Présentoir de comptoir	1	12	4932464610	4058546225551	41,08	49,3
Ecrou Fixtec pour Meuleuse 180 & 230 mm - filetage M14						





154 NOUVEAUX ABRASIFS



4 NOUVEAUX SETS SUR TOUTES LES GAMMES

ABRASIFS APPLIQUES

3 NIVEAUX DE PERFORMANCE

STANDARD

- PERFORÉ
- FIBRE D'OXYDE D'ALUMINIUM
- PAPIER ÉPAIS, ROBUSTE, INDÉCHIRABLE
- TYPE SEMI-OUVERT



HAUTE PERFORMANCE

- PERFORÉ
- FIBRE D'OXYDE D'ALUMINIUM
- PLUS LÉGER ET PLUS FLEXIBLE QUE LE PAPIER À HAUTE RÉSISTANCE
- TYPE SEMI-OUVERT
- MEILLEURE FINITION DE SURFACE
- RETIRE MIEUX LA MATIÈRE

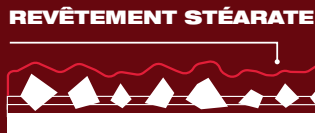

POWERGRID MESH

- MAILLE OUVERTE
- FIBRE D'OXYDE D'ALUMINIUM
- PAS DE COLMATAGE POUR UNE DURÉE DE VIE 5 FOIS PLUS LONGUE QU'UNE FEUILLE CLASSIQUE
- RETIRE EFFICACEMENT LA MATIÈRE
- MEILLEURE FINITION DE SURFACE
- MEILLEURE DURÉE DE VIE GLOBALE

PLATEAU MESH



POURQUOI UTILISER UN PAD SAVER AVEC LE POWERGRID MESH?

La maille PowerGrid est plus agressive et retiendra 2 fois plus de poussière

La poussière abîme le Velcro du plateau de la ponceuse de l'outil.

Les pad savers sont la solution pour augmenter la durée de vie des supports de vos outils et sont une solution moins coûteuse qu'une nouvelle machine.

APPLICATIONS



STANDARD



✓	✓	✓	✓	✗	✗	✗	✗
---	---	---	---	---	---	---	---

HAUTE PERFORMANCE



✓	✓	✗	✗	✓	✓	✓	✓
---	---	---	---	---	---	---	---

POWERGRID MESH



✓	✓	✓	✓	✓	✓	✓	✓
---	---	---	---	---	---	---	---

Feuilles abrasives pour ponceuse orbitale

Feuille abrasive à maille pour ponceuse orbitale Ø 125 & 150 mm

NOUVEAU

Grain	Ø mm	Conditionné par	Quantité minimum	Réf	Code EAN	Prix tarif HT €	Prix tarif TTC €
80	125	10	1	4932492185	4058546415525	12,03	14,44
120	125	10	1	4932492186	4058546415532	11,45	13,74
180	125	10	1	4932492187	4058546415549	11,03	13,24
240	125	10	1	4932492188	4058546415556	11,03	13,24
320	125	10	1	4932492189	4058546415563	11,03	13,24
400	125	10	1	4932492190	4058546415570	11,03	13,24
80	125	50	1	4932492203	4058546415709	55,25	66,30
120	125	50	1	4932492204	4058546415716	53,61	64,33
180	125	50	1	4932492205	4058546415723	53,61	64,33
240	125	50	1	4932492206	4058546415730	53,61	64,33
80	150	10	1	4932492220	4058546415877	15,16	18,19
120	150	10	1	4932492221	4058546415884	14,39	17,27
180	150	10	1	4932492222	4058546415891	13,90	16,68
240	150	10	1	4932492223	4058546415907	13,90	16,68
320	150	10	1	4932492224	4058546415914	13,90	16,68
400	150	10	1	4932492225	4058546415921	13,90	16,68
80	150	50	1	4932492238	4058546416058	71,71	86,05
120	150	50	1	4932492239	4058546416065	69,53	83,44
180	150	50	1	4932492240	4058546416072	69,53	83,44
240	150	50	1	4932492241	4058546416089	69,53	83,44
Set Mesh & Pad saver 125 mm H&L - 10 pcs							
Feuille de ponçage mesh : 3x Grit 80 / 3 x Grit 120 / 3 x Grit 180, 1 x Pad Saver		10	1	4932492293	4058546416607	16,00	19,20
Mesh & Pad saver 150 mm H&L - 10 pcs							
Feuille de ponçage mesh : 3x Grit 80 / 3 x Grit 120 / 3 x Grit 180, 1 x Pad Saver		10	1	4932492294	4058546416614	17,26	20,71

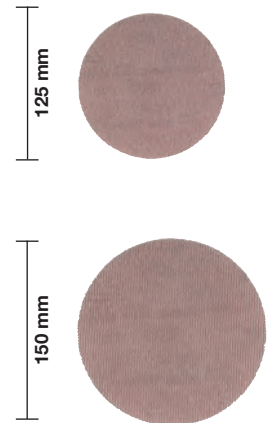

Feuille HP pour ponceuse orbitale Ø 125 & 150 mm

NOUVEAU

Grain	Ø mm	Conditionné par	Quantité minimum	Réf	Code EAN	Prix tarif HT €	Prix tarif TTC €
40	125	10	1	4932492178	4058546415457	7,71	9,25
60	125	10	1	4932492179	4058546415464	6,91	8,29
80	125	10	1	4932492180	4058546415471	6,57	7,88
120	125	10	1	4932492181	4058546415488	6,38	7,66
180	125	10	1	4932492182	4058546415495	6,38	7,66
240	125	10	1	4932492183	4058546415501	6,38	7,66
320	125	10	1	4932492184	4058546415518	6,38	7,66
40	125	50	1	4932492197	4058546415648	32,38	38,86
60	125	50	1	4932492198	4058546415655	28,45	34,14
80	125	50	1	4932492199	4058546415662	28,14	33,77
120	125	50	1	4932492200	4058546415679	27,34	32,81
180	125	50	1	4932492201	4058546415686	27,34	32,81
240	125	50	1	4932492202	4058546415693	27,34	32,81
40	150	10	1	4932492213	4058546415808	9,58	11,5
60	150	10	1	4932492214	4058546415815	8,67	10,4
80	150	10	1	4932492215	4058546415822	8,21	9,85
120	150	10	1	4932492216	4058546415839	7,90	9,48
180	150	10	1	4932492217	4058546415846	7,90	9,48
240	150	10	1	4932492218	4058546415853	7,90	9,48
320	150	10	1	4932492219	4058546415860	7,90	9,48
40	150	50	1	4932492232	4058546415990	43,76	52,51
60	150	50	1	4932492233	4058546416003	38,45	46,14
80	150	50	1	4932492234	4058546416010	38,07	45,68
120	150	50	1	4932492235	4058546416027	36,92	44,3
180	150	50	1	4932492236	4058546416034	36,92	44,3
240	150	50	1	4932492237	4058546416041	36,92	44,3

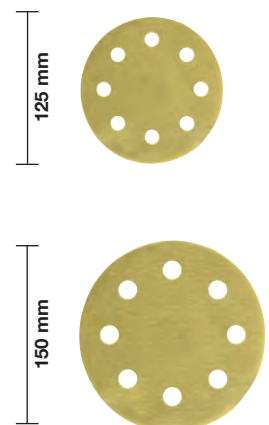

Feuilles abrasives pour ponceuse orbitale Ø 125 mm & 150 mm

Grain	Ø mm	Conditionné par	Quantité minimum	Réf	Code EAN	Prix tarif HT €	Prix tarif TTC €
40	125	10	1	4932492172	4058546415396	6,68	8,02
60	125	10	1	4932492173	4058546415402	6,03	7,24
80	125	10	1	4932492174	4058546415419	5,73	6,88
120	125	10	1	4932492175	4058546415426	5,54	6,65
180	125	10	1	4932492176	4058546415433	5,54	6,65
240	125	10	1	4932492177	4058546415440	5,54	6,65
40	125	25	1	4932492191	4058546415587	28,10	33,72
60	125	25	1	4932492192	4058546415594	24,70	29,64
80	125	25	1	4932492193	4058546415600	24,44	29,33
120	125	25	1	4932492194	4058546415617	23,71	28,45
180	125	25	1	4932492195	4058546415624	23,71	28,45
240	125	25	1	4932492196	4058546415631	23,71	28,45
40	150	10	1	4932492207	4058546415747	7,98	9,58
60	150	10	1	4932492208	4058546415754	7,18	8,62
80	150	10	1	4932492209	4058546415761	6,83	8,2
120	150	10	1	4932492210	4058546415778	6,61	7,93
180	150	10	1	4932492211	4058546415785	6,61	7,93
240	150	10	1	4932492212	4058546415792	6,61	7,93
40	150	50	1	4932492226	4058546415938	38,11	45,73
60	150	50	1	4932492227	4058546415945	33,49	40,19
80	150	50	1	4932492228	4058546415952	33,14	39,77
120	150	50	1	4932492229	4058546415969	32,19	38,63
180	150	50	1	4932492230	4058546415976	32,19	38,63
240	150	50	1	4932492231	4058546415983	32,19	38,63

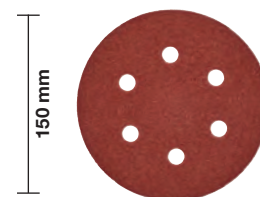
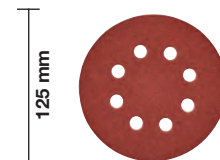

Pad saver pour mesh pour ponceuse orbitale Ø125 & 150 mm

NOUVEAU

Ø (mm)	Conditionné par	Quantité minimum	Réf	Code EAN	Prix tarif HT €	Prix tarif TTC €
125	5	1	4932492291	4058546416584	50,32	60,38
150	5	1	4932492292	4058546416591	52,65	63,18

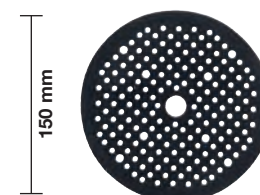
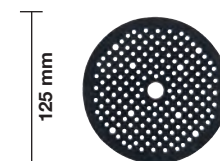

Feuilles abrasives pour ponceuse orbitale

Abrasifs pour bois, métal, peinture, plâtre.

Type : émeri, semi-ouvert. Résine synthétique sur papier haute résistance

Résine artificielle collée sur un papier indéchirable

Feuilles abrasives - auto agrippantes

Feuille Mesh pour ponceuse orbitale

NOUVEAU

Grain	Taille A x B (mm)	Conditionné par	Quantité minimum	Quantité minimum	Réf	Code EAN	Prix tarif HT €	Prix tarif TTC €
80	115 x 107	10	1	1	4932492249	4058546416164	12,37	14,84
120	115 x 107	10	1	1	4932492250	4058546416171	11,34	13,61
180	115 x 107	10	1	1	4932492251	4058546416188	11,11	13,33
240	115 x 107	10	1	1	4932492252	4058546416195	11,11	13,33
320	115 x 107	10	1	1	4932492253	4058546416201	11,11	13,33
400	115 x 107	10	1	1	4932492254	4058546416218	11,11	13,33

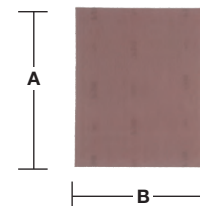

**BANDE ABRASIF MESH 115X107
HL SET-10PC**

		10	1	1	4932492295	4058546416621	11,80	14,16
--	--	----	---	---	------------	---------------	-------	-------

Feuille mesh : 4 feuille 80 /
3 feuille 120 / 3 feuilles 180

Feuilles abrasives pour ponceuse orbitale HP 115 x 107 mm

NOUVEAU

Grain	Taille A x B (mm)	Conditionné par	Quantité minimum	Réf	Code EAN	Prix tarif HT €	Prix tarif TTC €
80	115 x 107	10	1	4932492244	4058546416119	6,68	8,02
120	115 x 107	10	1	4932492245	4058546416126	6,07	7,28
180	115 x 107	10	1	4932492246	4058546416133	6,07	7,28
240	115 x 107	10	1	4932492247	4058546416140	6,07	7,28
320	115 x 107	10	1	4932492248	4058546416157	6,07	7,28

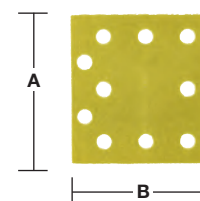

Feuilles abrasives pour ponceuse orbitale 115 x 107 mm

NOUVEAU

Grain	Taille A x B (mm)	Conditionné par	Quantité minimum	Réf	Code EAN	Prix tarif HT €	Prix tarif TTC €
40	115 x 107	10	1	4932492242	4058546416096	6,49	7,79
60	115 x 107	10	1	4932492759	4058546476304	5,65	6,78
80	115 x 107	10	1	4932492760	4058546476311	5,38	6,46
120	115 x 107	10	1	4932492761	4058546476328	5,38	6,46
180	115 x 107	10	1	4932492243	4058546416102	5,42	6,5
240	115 x 107	10	1	4932492762	4058546476335	5,38	6,46

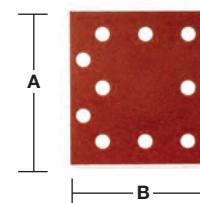

Feuilles abrasives pour ponceuse orbitale

Grain	Taille A x B (mm)	Conditionné par	Quantité minimum	Réf	Code EAN	Prix tarif HT €	Prix tarif TTC €
60	80 x 133	10	1	4932492763	4058546476342	4,12	4,94
80	80 x 133	10	1	4932492764	4058546476359	4,01	4,81
120	80 x 133	10	1	4932492765	4058546476366	3,97	4,76
180	80 x 133	10	1	4932492766	4058546476373	3,97	4,76
240	80 x 133	10	1	4932492767	4058546476380	3,97	4,76
40	93 x 185	10	1	4932492257	4058546416249	7,41	8,89
60	93 x 185	10	1	4932492258	4058546416256	6,99	8,39
80	93 x 185	10	1	4932492259	4058546416263	6,72	8,06
120	93 x 185	10	1	4932492260	4058546416270	6,72	8,06
180	93 x 185	10	1	4932492261	4058546416287	6,72	8,06
240	93 x 185	10	1	4932492262	4058546416294	6,72	8,06
40	115 x 230	10	1	4932492263	4058546416300	9,20	11,04
60	115 x 230	10	1	4932492264	4058546416317	8,63	10,36
80	115 x 230	10	1	4932492265	4058546416324	8,17	9,8
120	115 x 230	10	1	4932492266	4058546416331	8,17	9,8
180	115 x 230	10	1	4932492267	4058546416348	8,17	9,8
240	115 x 230	10	1	4932492268	4058546416355	8,17	9,8

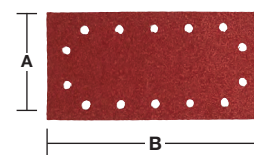
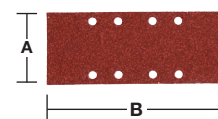
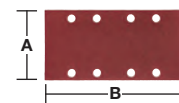

Mesh abrasives pour M12 FDSS 67 x 92 mm

NOUVEAU

Durée de vie 12 x plus longue par rapport au papier de verre standard.

Structure à mailles ouvertes pour un ponçage presque sans poussière et une durée de vie plus longue. La structure à mailles augmente les performances et réduit l'encrassement.

Feuille abrasive 67 x 92 mm pour la ponceuse M12 FDSS.

Peut être nettoyé à l'air comprimé, aspiré ou rincé à l'eau.

Application : bois, bois peint, plastique, mastic, cloison sèche, métal, plâtre, laque.

Chaque paquet comprend un protège-tampon. Utilisez toujours un protège-tampon lorsque vous utilisez des abrasifs à mailles, afin de protéger le support de l'outil contre les dommages.



Grain	Taille A x B (mm)	Conditionné par	Quantité minimum	Réf	Code EAN	Prix tarif HT €	Prix tarif TTC €
80	67 x 92	13	1	48805080	045242645299	13,80	16,56
120	67 x 92	13	1	48805120	045242645312	13,80	16,56
180	67 x 92	13	1	48805180	045242645336	13,80	16,56
220	67 x 92	13	1	48805220	045242645343	13,80	16,56
320	67 x 92	13	1	48805320	045242645350	13,80	16,56
400	67 x 92	13	1	48805400	045242645367	13,80	16,56
PATIN DE PONÇAGE POUR M12FDSS	67 x 92	1	1	48805402	045242645381	13,80	16,56
SET DE 13 PAPIERS ABRASIFS POUR M12FDSS	67 x 92	13	1	48805405	045242645398	14,45	17,34



Feuilles abrasives pour ponceuses delta

Feuille abrasive à maille pour ponceuse delta 93 x 93 mm

NOUVEAU

Grain	Taille A x B (mm)	Conditionné par	Quantité minimum	Réf	Code EAN	Prix tarif HT €	Prix tarif TTC €
80	93 x 93	10	1	4932492281	4058546416485	7,98	9,58
120	93 x 93	10	1	4932492282	4058546416492	7,90	9,48
180	93 x 93	10	1	4932492283	4058546416508	7,90	9,48
240	93 x 93	10	1	4932492284	4058546416515	7,90	9,48

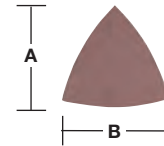

BANDE ABRASIF DELTA PG MESH 93X93 HL SET-10PC

Feuille disque mesh : 3 feuilles 80 /
3 feuilles 120 / 3 feuilles 180, 1 pad saver

10	1	4932492296	4058546416638	7,90	9,48
----	---	------------	---------------	------	------

Feuille abrasive HP pour ponceuse delta 93 x 93 mm

NOUVEAU

Grain	Taille A x B (mm)	Conditionné par	Quantité minimum	Réf	Code EAN	Prix tarif HT €	Prix tarif TTC €
40	93 x 93	10	1	4932492275	4058546416423	5,27	6,32
60	93 x 93	10	1	4932492276	4058546416430	4,85	5,82
80	93 x 93	10	1	4932492277	4058546416447	4,62	5,54
120	93 x 93	10	1	4932492278	4058546416454	4,39	5,27
180	93 x 93	10	1	4932492279	4058546416461	4,39	5,27
240	93 x 93	10	1	4932492280	4058546416478	4,39	5,27

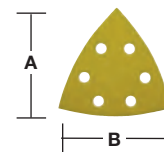

Feuilles abrasives pour ponceuses Delta 105 x 105 mm

Grain	Taille A x B (mm)	Conditionné par	Quantité minimum	Réf	Code EAN	Prix tarif HT €	Prix tarif TTC €
40	93 x 93	10	1	4932492269	4058546416362	4,73	5,68
60	93 x 93	10	1	4932492270	4058546416379	4,09	4,91
80	93 x 93	10	1	4932492271	4058546416386	4,01	4,81
120	93 x 93	10	1	4932492272	4058546416393	3,93	4,72
180	93 x 93	10	1	4932492273	4058546416409	3,93	4,72
240	93 x 93	10	1	4932492274	4058546416416	3,93	4,72

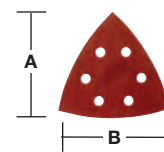

Feuilles abrasives pour ponceuses Delta 100 x 147 mm

Grain	Taille A x B (mm)	Conditionné par	Quantité minimum	Réf	Code EAN	Prix tarif HT €	Prix tarif TTC €
40	100 x 147	10	1	4932492285	4058546416522	14,78	17,74
60	100 x 147	10	1	4932492268	4058546476397	12,75	15,30
80	100 x 147	10	1	4932492269	4058546476403	12,68	15,22
120	100 x 147	10	1	4932492270	4058546476410	12,56	15,07
180	100 x 147	10	1	4932492271	4058546476427	12,56	15,07
240	100 x 147	10	1	4932492272	4058546476434	12,56	15,07

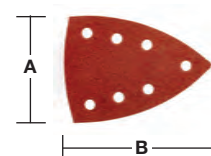

Bandes abrasives

Abrasifs pour bois, métal, peinture, plâtre.

Type : émeri, semi-ouvert.

Résine synthétique sur papier haute résistance

Bandes abrasives 75 x 457 mm

Grain	Taille A x B (mm)	Conditionné par	Quantité minimum	Réf	Code EAN	Prix tarif HT €	Prix tarif TTC €
40	75 x 457	5	1	4932480546	4058546408312	14,77	17,72
60	75 x 457	5	1	4932480547	4058546408329	14,77	17,72
80	75 x 457	5	1	4932480548	4058546408336	14,77	17,72
100	75 x 457	5	1	4932480549	4058546408343	14,77	17,72
150	75 x 457	5	1	4932480550	4058546408350	14,77	17,72



Bandes Abrasives 75 x 533 mm

Grain	Taille A x B (mm)	Conditionné par	Quantité minimum	Réf	Code EAN	Prix tarif HT €	Prix tarif TTC €
40	75 x 533	5	1	4932312475	4002395301263	10,26	12,31
60	75 x 533	5	1	4932312476	4002395301270	10,26	12,31
80	75 x 533	5	1	4932312477	4002395301287	10,26	12,31
100	75 x 533	5	1	4932312478	4002395301294	10,26	12,31
150	75 x 533	5	1	4932312479	4002395301300	10,26	12,31

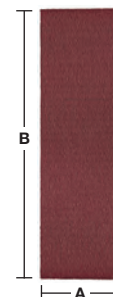

Bandes Abrasives 100 x 560 mm

Grain	Taille A x B (mm)	Conditionné par	Quantité minimum	Réf	Code EAN	Prix tarif HT €	Prix tarif TTC €
40	100 x 560	5	1	4932492286	4058546416539	12,37	14,84
60	100 x 560	5	1	4932492287	4058546416546	12,10	14,52
80	100 x 560	5	1	4932492288	4058546416553	11,68	14,02
100	100 x 560	5	1	4932492289	4058546416560	11,65	13,98
150	100 x 560	5	1	4932492290	4058546416577	11,65	13,98

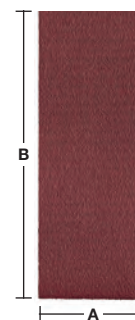

Bandes Abrasives 100 x 610 mm

Grain	Taille A x B (mm)	Conditionné par	Quantité minimum	Réf	Code EAN	Prix tarif HT €	Prix tarif TTC €
40	100 x 610	5	1	4932355066	4002395319824	18,65	22,38
60	100 x 610	5	1	4932355067	4002395319831	18,65	22,38
80	100 x 610	5	1	4932355068	4002395319848	18,65	22,38
100	100 x 610	5	1	4932355069	4002395319855	18,65	22,38
150	100 x 610	5	1	4932355070	4002395319862	18,65	22,38

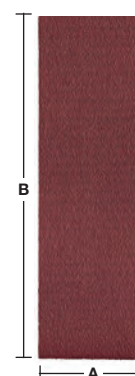

Bandes Abrasives 100 x 620 mm

Grain	Taille A x B (mm)	Conditionné par	Quantité minimum	Réf	Code EAN	Prix tarif HT €	Prix tarif TTC €
40	100 x 620	5	1	4932341610	4002395304882	18,65	22,38
60	100 x 620	5	1	4932341611	4002395304899	18,65	22,38
80	100 x 620	5	1	4932341612	4002395304905	18,65	22,38
100	100 x 620	5	1	4932341613	4002395304912	18,65	22,38
150	100 x 620	5	1	4932341614	4002395304929	18,65	22,38

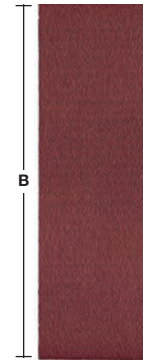

Accessoires - Visseuses

Designation	Pour modèle	Conditionné par	Quantité minimum	Réf	Code EAN	Prix tarif HT €	Prix tarif TTC €
① Butée plaquiste	DWE 4000 Q, DWSE 4000 Q, TKSE 2500 Q, 6790, 6743	1	1	49261036	045242185245	6,29	7,55
② Butée bardage	TKSE 2500 Q, 6790	1	1	49261082	045242185375	12,00	14,40
Porte-embout magnétique 1/4" longueur 76 mm.	DWE 4000 Q, DWSE 4000 Q, 6743	1	1	48323065	045242128600	21,05	25,26
Porte-embout magnétique 1/4", longueur 76 mm. Nécessite butée plaquiste 49261036.	TKSE 2500 Q, 6790	1	1	48323070	045242128655	13,90	16,68
③ Assortiment 3 douilles magnétiques Ø6 / 8 / 10 mm	TKSE 2500 Q, 6790, TQSE 1200 Q, TQSE 2500 Q, 6580, 6581	3	1	49663004	045242207848	34,75	41,70
④ Chargeur de vis CA55, adapté à la visseuse M18-FSG-0X		1	1	4933459202	4002395289974	135,00	162,00
⑤ PH12 148mm		3	1	4932459393	4058546010546	10,12	12,14
⑥ Porte-embout magnétique Ring 75mm		1	1	4932459394	4058546010553	9,41	11,29
⑦ Tête déportée 1/4" hex pour M12FPDX		1	1	4932464481	4058546224264	48,00	57,60
⑧ Mandrin renvoi d'angle M12 FPDX-RAA pour percer et visser en espaces confinés. angle de 90°. 12 réglages. réception direct embouts		1	1	4932464480	4058546224257	48,00	57,60
⑨ Mandrin 13 mm Fixtec pour M12FDPX		1	1	4932464479	4058546224240	43,28	51,94
⑩ Set de nez d'extension pour riveteuse M12 [™]		4	1	48540100	045242504466	16,00	19,20
⑪ Extension de nez 152 mm pour riveteuse M12 [™]		3	1	48950100	045242504459	31,00	37,20
⑫ M12 BDDX-0A tête déportée pivotante.		1	1	4932430432	4002395380930	48,00	57,60
⑬ M12 BDDX-RAA Tête renvoi d'angle 90°		1	1	4932430433	4002395380947	48,00	57,60
⑭ Jeu de 4 nez pour riveteuse M18 FUEL [™] ONE-KEY [™]		240	250	4932478961	4058546362430	59,00	70,80
⑮ Extension de nez pour riveteuse M18 FUEL [™] ONE-KEY [™]		32	100	4932478962	4058546362447	100,00	120,00



Poignées latérales

Designation	Conditionné par	Quantité minimum	Réf	Code EAN	Prix tarif HT €	Prix tarif TTC €
① Poignée latérale avec butée de profondeur graduée pour perceuse à collet Ø 43 mm.	1	1	4932373725	4002395352647	16,00	19,20
② Poignée latérale avec butée de profondeur graduée pour toutes perceuses à collet court (13 mm) et Ø 43 mm.	1	1	4932364149	4002395342198	25,00	30,00



Câbles QUIK-LOK

Longueur câble (m)	Version pays	Conditionné par	Quantité minimum	Réf	Code EAN	Prix tarif HT €	Prix tarif TTC €
4	EU	1	1	4932373502	4002395351725	31,87	38,24
10	EU	1	1	4932373503	4002395351732	49,73	59,68
4	CH	1	1	4932373504	4002395351749	Non dispo.	Non dispo.
4	GB	1	1	4932373508	4002395351787	Non dispo.	Non dispo.
6	EU	1	1	4932364483 ¹	4002395337620	41,32	49,58
Kit de réparation QUIK-LOCK		1	1	4931380758	4002395714551	Non dispo.	Non dispo.



¹ Plus solide, résistance à l'acide, non-réparable.

Renvoi d'angle universel

Il permet de convertir la perceuse HDE 13 RQD et autres modèles en perceuse à renvoi d'angle.

Pour perçage intensif dans des endroits difficilement accessibles.

La tête et le manchon sont orientables sur 360° et verrouillables en toute position.

2 vitesses : 1. lente : réduit la vitesse de 30 % pour augmenter le couple de 50 %. 2. rapide : augmente la vitesse de rotation de 50 %.

Designation	Conditionné par	Quantité minimum	Réf	Code EAN	Prix tarif HT €	Prix tarif TTC €
Renvoi d'angle complet.	1	1	48062871	045242088812	190,00	228,00

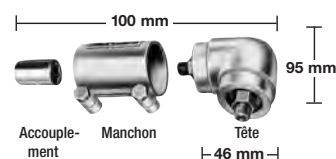

La tête et le manchon sont réglables sur 360° et verrouillable en toute position.

Accessoires - Boulonneuses















Designation	Conditionné par	Quantité minimum	Réf	Code EAN	Prix tarif HT €	Prix tarif TTC €
Goupille de sécurité – type carré; A monter en force.	1	1	49170405	045242178919		

Designation	Conditionné par	Quantité minimum	Réf	Code EAN	Prix tarif HT €	Prix tarif TTC €
Protection antichocs pour M18 CIW.	1	1	49162754	045242320455	37,00	44,40
Protection antichocs pour M18 CHIW, M28 CHIW	1	1	49162763	045242324255	Non dispo.	Non dispo.
Protection antichoc pour M18 FMTIWP	1	1	49162861	045242510146	42,00	50,40
Protection antichoc pour M18 FHIWP12	1	1	49162766	045242506415	31,00	37,20
Protection antichoc pour M18 FHIWF12	1	1	49162767	045242506422	37,00	44,40
Protection antichoc pour M18 FW2F & M18 FIW2P	1	1	4932478770	4058546360528	48,00	57,60
Protection antichoc pour M18 ONEFHIWF1	1	1	4932478760	4058546360429	Non dispo.	Non dispo.
Protection antichoc pour M18 FMTIW2F & M18 FMTIW2P	1	1	4932478771	4058546360535	48,00	57,60
Protection antichoc pour M12 FIWF	1	1	4932478758	4058546360405	27,00	32,40



Accessoires pour perforateurs

Adaptateurs SDS-Plus & mandrins

Outil	Réception	Réf. 4932	Code EAN 4002395	Prix tarif HT €	Prix tarif TTC €	
① FIXTEC 	SDS-Plus	379877	346561	30,23	36,28	① 
② FIXTEC 	SDS-Plus	399152	357628	24,61	29,53	② 
③ FIXTEC 	SDS-Plus	352299	369584	30,23	36,27	③ 
④ FIXTEC 	1/2" x 20 UNF	371807	344710	26,60	31,91	④ 
⑤ FIXTEC 	1/2" x 20 UNF	399154	357635	24,61	29,54	⑤ 
<p>Uniquement pour modèles PLH 16 QEX, M28 HX, V18 HX, PLH 26 QEX, PH 30 Power X, KH 26 XE, KH 24 XE, KH 28 Super XE, BH 26 LXE, PH 26 X.</p>						
⑥ SDS-Plus 	1/2" x 20 UNF	367438	337668	28,37	34,04	⑥ 
<p>Adaptateur de mandrin SDS-plus: le mandrin se visse directement.</p>						
⑦ SDS-Plus 	1/2" x 20 UNF	367166	334438	15,06	18,08	⑦ 
<p>Adaptateur de mandrin SDS-plus avec vis de serrage</p>						

Mandrins à clé

Capacité Ø mm	Réception	Verrouillage	Vis de serrage	Rotation seule	Percussion	Outil sans fil	Type clé	Conditionné par	Quantité minimum	Réf	Code EAN	Prix tarif HT €	Prix tarif TTC €
1.5-13	1/2" x 20	✓	✓	✓	✓	✓	A	1	1	4932267980	4002395300488	24,07	28,88
3.0-16	Taper B16			✓			C	1	1	4932127010	4002395306169	80,26	96,31
3.0-16	M18x2.5	✓	✓	✓	✓		C	1	1	4932320014	4002395310784	75,70	90,84



Mandrins à clé spécifiques

Capacité Ø mm	Réception	pour perceuses	Vis de serrage	Type clé	Conditionné par	Quantité minimum	Réf	Code EAN	Prix tarif HT €	Prix tarif TTC €
1.0-10	3/8" x 24	HDE 6 RQ	✓	H	1	1	48660817	045242155705	27,92	33,5
2.0-13	1/2" x 20	HDE 13 RQD	✓	K	1	1	48661355	045242156542	Non dispo.	Non dispo.



Mandrins à clé emmanchement 6 pans 1/4"

Capacité Ø mm	Réception	Outil sans fil	Type clé	Conditionné par	Quantité minimum	Réf	Code EAN	Prix tarif HT €	Prix tarif TTC €
1.0-10	1/4" Hex	✓	A	1	1	4932314867	4002395300112	24,92	29,9



Clé de mandrin et accessoires

Designation	Type	Réf.	Conditionné par	Quantité minimum	Réf	Code EAN	Prix tarif HT €	Prix tarif TTC €
① Clé de mandrin	A	S2A	1	1	4932221378	4002395302765	3,59	4,31
	B	S2AT	1	1	4932310612	4002395309177	6,94	8,33
	C	S3T	1	1	4932221379	4002395306381	7,63	9,16
	D	S14	1	1	4932304684*	4002395300105	4,69	5,63
	E	S4	1	1	4932221380	4002395306398	13,22	15,86
	G	S2	1	1	4932319995	4002395303724	1,91	2,29
	H		1	1	48663350	045242157600	5,37	6,44
	J		1	1	48663240	045242157501	7,10	8,52
	K		1	1	48663280	045242157556	6,25	7,50
② Adaptateur Morse No. 3 pour mandrins B 16 à B 22	MT3 - B16		1	1	4932117042	4002395305834	18,55	22,26
Éjecteur DIN 317 taille 3.			1	1	4932604226	4002395311248	9,46	11,35



*Jusqu'à épuisement du stock.

mandrin sans outils

Mandrins Auto-serrants

Capacité Ø mm	Réception	Verrouillage	Vis de serrage	Rotation seule	Percussion	Outil sans fil	Conditionné par	Quantité minimum	Réf	Code EAN	Prix tarif HT €	Prix tarif TTC €
1.0-10	3/8" x 24		✓	✓		✓	1	1	4932349457	4002395318155	37,76	45,31
1.0-10	1/2" x 20	✓	✓	✓	✓	✓	1	1	4932364382	4002395337675	39,51	47,41
1.5-13	1/2" x 20	✓		✓	✓	✓	1	1	4932376531	4002395346332	41,49	49,79
1.5-13	1/2" x 20	✓	✓	✓	✓	✓	1	1	4932376533	4002395346349	41,49	49,79
1.5-13	1/2" x 20	✓		✓	✓	✓	1	1	4932364265 ¹	4002395334056	54,96	65,95
1.5-13	1/2" x 20	✓	✓	✓	✓	✓	1	1	4932364267	4002395334070	54,96	65,95

¹ Industrial quality



Mandrins auto FIXTEC (avec blocage de broche)

Capacité Ø mm	Réception	Verrouillage	Vis de serrage	Rotation seule	Percussion	Outil sans fil	Conditionné par	Quantité minimum	Réf	Code EAN	Prix tarif HT €	Prix tarif TTC €
1.0-10	3/8" x 24	✓	✓	✓	✓	✓	1	1	4932371018	4002395339365	25,18	30,22
1.0-10	1/2" x 20	✓	✓	✓	✓	✓	1	1	4932372443	4002395345458	34,34	41,21
1.5-13	1/2" x 20	✓	✓	✓	✓	✓	1	1	4932371913	4002395345366	54,96	65,95
1.5-13	3/8" x 24	✓	✓	✓	✓	✓	1	1	4932399492	4002395361137	41,47	49,76
1.5-13	9/16" x 18	✓	✓	✓	✓	✓	1	1	4932478806 ¹	4058546360887	30,79	36,95

¹ Fits M18 FDD(2)/ M18 FPD(2)



Mandrins autoserrants industriels pour percussion

Capacité Ø mm	Réception	Verrouillage	Rotation seule	Percussion	Outil sans fil	Conditionné par	Quantité minimum	Réf	Code EAN	Prix tarif HT €	Prix tarif TTC €
1.0-13	1/2" x 20	✓	✓	✓		1	1	4932364266	4002395334063	88,47	106,16



Mandrin à clé - Mandrins d'outils spécifiques

Capacité Ø mm	Réception	Pour modèle	Verrouillage	Rotation seule	Vis de serrage	Conditionné par	Quantité minimum	Réf	Code EAN	Prix tarif HT €	Prix tarif TTC €
① 1.0-10	1/2" x 20	HDE 10 RQX			✓	1	1	48661520	045242156795	47,28	56,74
① 1.5-13	1/2" x 20	HDE 13 RQX			✓	1	1	42660755	4002395891436	72,95	87,54
② 1.5-13	FIXTEC		✓	✓		1	1	4932399214	4002395358236	62,51	75,01
③ 1.0-10	FIXTEC	M12 BDDX		✓		1	1	4932430444	4002395381050	40,36	48,43



Accessoires : Meuleuses d'angle

Designation	Pour meuleuses Ø 115 mm	Pour meuleuses Ø 125 mm	Pour meuleuses Ø 150 mm	Pour meuleuses Ø 180 mm	Pour meuleuses Ø 230 mm	Conditionné par	Quantité minimum	Réf	Code EAN	Prix tarif HT €	Prix tarif TTC €
① Écrou de serrage M 14	✓	✓	✓	✓	✓	1	1	4932345628	4002395313105	7,40	8,88
② Flasque	✓	✓	✓	✓	✓	1	1	4932449324	4002395245185	1,46	1,75
③ Clé à ergots	✓	✓	✓	✓	✓	1	1	4932367712	4002395338467	5,08	6,1
④ Clé plate SW 17/24	✓	✓	✓	✓	✓	1	1	4932345710	4002395307722	7,95	9,54
⑤ Clé soudée à ergots pour brosses.				✓	✓	1	1	4932371469	4002395342181	5,72	6,86
⑥ Filtre contre les particules et la poussière.		✓	✓			1	1	4932329397	4002395303892	16,00	19,20
				✓	✓	2	1	4932326525	4002395303311	16,00	19,20
Poignée latérale	✓	✓	✓			1	1	4932409546	4002395370870	10,70	12,84
				✓	✓	1	1	4931433531	4002395889259		
⑦ Poignée latérale anti-vibration.	✓	✓	✓	✓ ¹		1	1	4932399991	4002395366507	24,60	29,52
				✓	✓	1	1	4932399992	4002395366514	23,65	28,38
Protecteur de main						1	1	4932378478	4002395347353	7,00	8,40
Écrou à bride. Concerne seulement la meuleuse AGV 16 180 QXC.						3	1	4932351632	4002395321636	Non dispo.	Non dispo.
Écrou à bride M14 (4932345629), support pour bride (4932371404), gros écrous à bride (4932367952).											

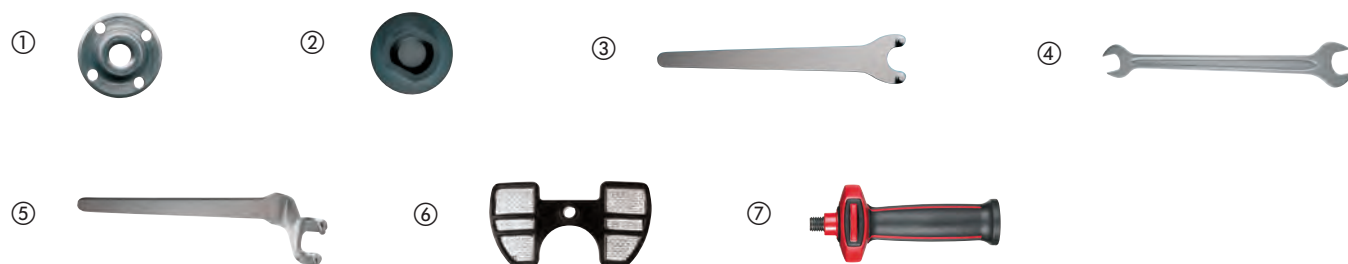

Plateaux de ponçage

Designation	Alésage Ø mm	Ø (mm)	Pour meuleuses Ø 115 mm	Pour meuleuses Ø 125 mm	Pour meuleuses Ø 180 mm	Pour meuleuses Ø 230 mm	Conditionné par	Quantité minimum	Réf	Code EAN	Prix tarif HT €	Prix tarif TTC €
	14.2	110	✓				1	1	4932345760	4002395313488	11,36	13,63
Plateau de ponçage souple Complet avec écrou M 14. Pour toute meuleuse.	14.2	125		✓			1	1	4932345761	4002395313495	12,78	15,34
	14.2	170			✓		1	1	4932345758	4002395313501	13,89	16,67
	22.2	170			✓		1	1	4932352744	4002395374021	30,23	36,28
Écrou M14 seul			✓	✓	✓	✓	1	1	4932345627	4002395313112	5,87	7,04

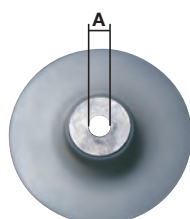

Carters d'aspiration

Designation	Pour meuleuses Ø 115 mm	Pour meuleuses Ø 125 mm	Pour meuleuses Ø 180 mm	Pour meuleuses Ø 230 mm	Conditionné par	Quantité minimum	Réf	Code EAN	Prix tarif HT €	Prix tarif TTC €
<p>① Carter pour tronçonner & rainurer DEC 125. Se monte et se démonte facilement sans outil sur les modèles Ø 115 & Ø 125 mm : AG(V) 12, série AGV 15 et les meuleuses FUEL[™]. Profondeur de travail réglable de 5 à 28 mm. Se raccorde directement aux aspirateurs MILWAUKEE[®] avec adaptateur "click-system" exclusif.</p>	✓	✓			1	1	4932430467	4002395381289	90,00	108,00
<p>② Carter meulage & surfaçage DEG 125. Se monte et se démonte facilement sans outil sur les modèles Ø 125 mm AG(V) 12 et série AGV 15. Poignée étrier de guidage Carter AV magnétique démontable Semelle de guidage très stable; Se raccorde directement aux aspirateurs MILWAUKEE[®] avec adaptateur "click-system" exclusif.</p>		✓			1	1	4932430468	4002395381296	117,00	140,40
<p>③ Capot de tronçonnage avec système d'aspiration de poussière DEC230, pour AG 22</p>			✓	✓	1	1	4932459340	4058546010010	209,00	250,80
<p>③ Capot de tronçonnage avec système d'aspiration de poussière DEC230K, pour AGV22, AGVK24, AG21, AG24. (incompatible avec meuleuse équipée d'un autobalancer).</p>			✓	✓	1	1	4932459341	4058546010027	209,00	250,80



Accessoires : Meuleuse droite

Designation	Modèle	Conditionné par	Quantité minimum	Réf	Code EAN	Prix tarif HT €	Prix tarif TTC €
pince Ø 3 mm.	DGL 34,DGL 30 E, DG 30 E,PSG 12, PSG 14.4 PP,HD18 SG	1	1	4932308974	4002395309092	27,00	32,40
pince Ø 3 mm.	M18 FDG	1	1	4932471202	4058546288303	27,00	32,40
pince Ø 6 mm.	PSG 14.4 PP,HD18 SG, PSG 12,DG 30 E, DGL 30 E,DGL 34	1	1	4932313192	4002395302833	16,00	19,20
pince Ø6 mm.	DG 7 E	1	1	4931391453	4002395734818	37,00	44,40
pinceØ 6 mm.	DG 14-50 Q	1	1	48660978	045242155620	42,00	50,40
pince Ø 8 mm.	DGL 34,DGL 30 E, DG 30 E,PSG 12, PSG 14.4 PP,HD18 SG, V 28 SG	1	1	4932313190	4002395302840	16,00	19,20
pince Ø8 mm.	DG 7 E	1	1	4931391452	4002395734801	48,00	57,60
pince Ø 6.35 mm (1/4")	DGL 34,DGL 30 E, DG 30 E,PSG 12, PSG 14.4 PP,HD18 SG	1	1	4932313194	4002395302857	16,00	19,20
① Manchon en caoutchouc pour M12 FDGA	M12 FDGA	1	1	4932478759	4058546360412	30,00	36,00



Accessoires : Cisailles

Designation	Modèle	Conditionné par	Quantité minimum	Réf	Code EAN	Prix tarif HT €	Prix tarif TTC €
Couteau fixe à 4 taillants.	PPS 12	1	1	4932308837	4002395311583	37,16	44,59
Couteau mobile à 4 taillants.	KS 2.5,S 2.5	1	1	4932430171	4002395378326	38,94	46,73
	PPS 12	1	1	4932308838	4002395309085	37,45	44,94
Lame centrale.	SMC 1.2 Q	1	1	48440150	045242140701	55,00	66,00
Lame gauche.	SMC 1.2 Q	1	1	48440160	045242140756	Non dispo	Non dispo
Lame droite.	SMC 1.2 Q	1	1	48440170	045242140800	Non dispo	Non dispo
Clé à pipe 5/16"	SMC 1.2 Q	1	1	49960070	045242221554	2,00	2,40
Tête de coupe (remplaçable)	SMC 1.2 Q	1	1	48080500	045242089253	145,00	174,00



Accessoires : Grignoteuses

Designation	Pour cloueurs	Conditionné par	Quantité minimum	Réf	Code EAN	Prix tarif HT €	Prix tarif TTC €
Poignon	KN 2 PN 14.4, PN 12,N 2	1	1	4932430172	4002395378333	102,23	122,68
Matrice	KN 2 PN 14.4, PN 12,N 2	1	1	4932279565	4002395308521	100,68	120,82
Matrice spéciale. Spécialement conçue pour couper l'acier ondulé. Max. capacité de coupe de 1,5 mm.	KN 2 PN 14.4, PN 12,N 2	1	1	4932279498	4002395308514	108,01	129,61



Accessoires de polissage

Accessoires de polissage premium - Mousses

NOUVEAU

Variante :	Ø (mm)	Épaisseur (mm)	Conditionné par	Quantité minimum	Réf	Code EAN	Prix tarif HT €	Prix tarif TTC €
MOUSSE ROUGE BRUTE 140/20MM	140	20	2	1	4932492310	4058546416775	26,75	32,10
MOUSSE ROUGE BRUTE 160/20MM	160	20	2	1	4932492316	4058546416836	26,75	32,10
MOUSSE JAUNE FINE 140/20MM	140	20	2	1	4932492319	4058546416867	26,75	32,10
MOUSSE BLEU ULTRA FINE 140/20MM	140	20	2	1	4932492312	4058546416799	26,75	32,10
MOUSSE JAUNE FINE 160/20MM	160	20	2	1	4932492321	4058546416881	26,75	32,10
MOUSSE ROUGE BRUTE 140/25MM	140	25	2	1	4932492318	4058546416850	26,75	32,10
MOUSSE JAUNE FINE 140/25MM	140	25	2	1	4932492311	4058546416782	26,75	32,10
MOUSSE BLEU ULTRA FINE 140/25MM	140	25	2	1	4932492317	4058546416843	26,75	32,10
MOUSSE BLEU ULTRA FINE 160/20MM	160	20	2	1	4932492320	4058546416874	26,75	32,10



Accessoires de polissage premium - Chiffons

NOUVEAU

Variante :	Longueur (mm)	Largeur (mm)	Conditionné par	Quantité minimum	Réf	Code EAN	Prix tarif HT €	Prix tarif TTC €
CHIFFON ROUGE 40X40MM	40	40	2	1	4932492306	4058546416737	23,43	28,12
CHIFFON JAUNE 40X40MM	40	40	2	1	4932492307	4058546416744	23,43	28,12
CHIFFON BLEU 40X40MM	40	40	2	1	4932492308	4058546416751	23,43	28,12



Accessoires de polissage premium - Liquide à polir

NOUVEAU

Variante :	Conditionné par	Quantité minimum	Réf	Code EAN	Prix tarif HT €	Prix tarif TTC €
LIQUIDE A POLIR ROUGE BRUT 1L	1	1	4932492300	4058546416676	58,36	70,03
LIQUIDE A POLIR JAUNE FIN 1L	1	1	4932492301	4058546416683	58,36	70,03
LIQUIDE A POLIR BLEU ULTRA FIN 1L	1	1	4932492302	4058546416690	58,36	70,03



Accessoires - polissage 125 mm Ø auto agrippant

Designation	Ø (mm)	Epaisseur (mm)	Conditionné par	Quantité minimum	Réf	Code EAN	Prix tarif HT €	Prix tarif TTC €
Polissage avec M14. Design avec une excellente flexibilité. Faible vibration pour un travail précis dans tous les recoins ainsi que ceux incurvés.	125		1	1	4932430394	4002395380558	29,03	34,84
Disque de polissage. 100% naturel. Qualité premium avec des fibres hautes qualité pour une plus longue durée de vie. Couche intégrée „soft touch“ garantit un ajustement parfait. Pour la finition de la peinture qu'elle soit ancienne ou récente. Bonne qualité du polissage grâce à la chaleur des fibres résistantes.	135	25	1	1	4932430395	4002395380565	25,38	30,46
Microfibre super-douce microfibre polissage de tissu pour la finition très brillante. Avec de bonnes propriétés d'absorption parfaitement adapté pour la finition et la suppression de taches d'eau sur les surfaces fragiles. Lavable en machine à 30 ° sans adoucisseur.	400 x 400		1	1	4932430398	4002395380596	13,24	15,89

①



②



③



Accessoires - polissage Ø 125/150 mm auto agrippant

Designation	Ø (mm)	Epaisseur (mm)	Conditionné par	Quantité minimum	Réf	Code EAN	Prix tarif HT €	Prix tarif TTC €
Plateau de lustrage auto-agrippant pour peau de mouton et disques abrasifs. ① Filetage M14, excellente résistance à la rupture grâce à une couche de mousse souple et flexible	150	25	1	1	4932373161	4002395347285	30,59	36,71
Feutre à polir auto-agrippant pour le polissage des peintures, des métaux non ferreux, de l'inox avec ou sans pâte à polir. S'utilise avec le plateau de lustrage très souple, matériau absorbant	150	25	1	1	4932373163	4002395347902	9,10	10,92
Peau de mouton auto-agrippante pour le lustrage et finition très brillante. ③ S'utilise avec le plateau de lustrage. Laine d'agneau, très souple	150	25	1	1	4932373164	4002395347926	18,23	21,88
Éponge à polir auto-agrippante pour le polissage fini miroir des surfaces sales ou prépolies. S'utilise avec le plateau de lustrage. Dureté moyenne, porosité fine, bords arrondis.	150	50	1	1	4932373165	4002395347940	13,65	16,38
Éponge de lustrage auto-agrippante pour le pré-polissage des surfaces sales, rayées et ternies. ⑤ S'utilise avec le plateau de lustrage Ultra-souple, porosité fine, bords arrondis.	150	50	1	1	4932373186	4002395347964	13,65	16,38

①



②



③



④



⑤



Accessoires - polissage - spot polisher

Designation	Ø (mm)	Epaisseur (mm)	Conditionné par	Quantité minimum	Réf	Code EAN	Prix tarif HT €	Prix tarif TTC €
<p>① Plateau de lustrage auto-agrippant pour peau de mouton et disques abrasifs. Filetage M9 x 0,75.</p>	76		1	1	4932430488	4002395381494	8,22	9,86
<p>② Éponge à polir auto-agrippant dur (jaune). S'utilise avec le plateau de lustrage.</p>	75	25	1	1	4932430489	4002395381500	5,53	6,64
<p>③ Éponge à polir auto-agrippant douce (blanc). S'utilise avec le plateau de lustrage.</p>	80	25	1	1	4932430490	4002395381517	5,30	6,36
<p>④ Peau de mouton auto-agrippant. Lustrage et finition très brillante. S'utilise avec le plateau de lustrage.</p>	80		1	1	4932430838	4002395385003	10,72	12,86
<p>⑤ Plateau de ponçage en fibres. Caractéristiques: filetage M9. Diamètre 0,75. Plateau auto agrippant qui permet de fixer tous types d'abrasifs sur tous types d'applications.</p>	46		1	1	4932430492	4002395381531	7,51	9,01

①



②



③



④



⑤



Accessoires ponceuse

Accessoires: Ponceuse excentrique

Designation	Ø (mm)	Pour ponceuses excentriques	Conditionné par	Quantité minimum	Réf	Code EAN	Prix tarif HT €	Prix tarif TTC €
① Plateau de base Ø 125 mm, 8 trous. Dispose d'un anneau en caoutchouc de rechange.	125	ROS 125 E	2	1	4932430091	4002395377527	16,00	19,20
① Plateau de base Ø 150 mm, 6 trous. Avec anneau en caoutchouc de rechange.	150	TXE 150, ROS 150 E	2	1	4932357591	4002395343317	34,39	41,27
		ROS 150 E-2			4932430145	4002395378067	27,00	32,40
Kit d'aspiration "clean line". 1 porte sac et 1 sac à poussière.	125	ROS 125 E	1	1	4931435448	4002395889563	Non dispo.	Non dispo.
	150	ROS 150	1	1	4931435911	4002395874729	Non dispo.	Non dispo.
Sac en papier de rechange pour 4932345544.		TXE 150, TX 125, ROS 150 E	5	1	4931442873	4002395247882	Non dispo.	Non dispo.
Porte-sac pour 4932313096.	125/150	ROS 150 E, TXE 150	1	1	4931329719	4002395610938	8,00	9,60
② Peau de mouton auto-agrippante pour le lustrage et finition très brillante. S'utilise avec le plateau de lustrage. Laine d'agneau, très souple	150	ROS 150, ROS 150 E, TXE 150	1	1	4932373164	4002395347926	18,23	21,88
③ Disque de polissage. 100% naturel. Qualité premium avec des fibres hautes qualité pour une plus longue durée de vie. Couche intégré "soft touch" garantit un ajustement parfait. Pour la finition de la peinture qu'elle soit ancienne ou récente. Bonne qualité du polissage grâce à la chaleur des fibres résistantes.	135	TX 125, ROS 125 E	1	1	4932430395	4002395380565	25,38	30,46
④ Éponge à polir auto-agrippante pour le polissage fini miroir des surfaces sales ou prépolies. S'utilise avec le plateau de lustrage. Dureté moyenne, porosité fine, bords arrondis	150	TXE 150, ROS 150 E, ROS 150	1	1	4932373165	4002395347940	13,65	16,38
⑤ Éponge à polir. Disque éponge avec structure en mousse. Pour éliminer le maximum de rayures profondes.	145	TX 125, ROS 125 E	1	1	4932430396	4002395380572	Non dispo.	Non dispo.

①



②



③



④



⑤



Accessoires : Ponceuse orbitale

Designation	Pour ponceuses	Conditionné par	Quantité minimum	Réf	Code EAN	Prix tarif HT €	Prix tarif TTC €
Sac en papier de rechange pour 4932345544.	VSS 20,VSSE 20, VSS 22,VSSE 22, VS 230,VSS 260, VSSE 260	5	1	4931442873	4002395247882	Non dispo.	Non dispo.



Accessoires : Ponceuse Delta

Designation	Pour ponceuses delta	Conditionné par	Quantité minimum	Réf	Code EAN	Prix tarif HT €	Prix tarif TTC €
Sac à poussière en tissu robuste.	VS 11 D,FS 2, FS 2 D	1	1	4932351675	4002395320103	Non dispo.	Non dispo.



Accessoires : Ponceuse à bandes

Designation	Pour ponceuses à bande	Conditionné par	Quantité minimum	Réf	Code EAN	Prix tarif HT €	Prix tarif TTC €
Sac à poussière	BS 100 S,BS 100 LE	1	1	4932336597	4002395311026	20,00	24,00
Paire de pinces de maintien MILWAUKEE® pour ponceuses à bande		2	1	4932459653	4058546028251	21,09	25,31



Acessoires : lame de scie

Carter de protection pour scie à ruban

Sécurité - protège l'utilisateur contre les blessures en limitant l'exposition à la lame
durabilité de chantier Armor™ - matériau composite breveté et zone d'absorption des chocs pour protéger l'outil

Protection contre les débris - protège les platines et les mécanismes; empêche les débris de rentrer dans l'outil et d'affecter les performances de l'outil

Installation sans outil démontage rapide

Prolonge la durée de vie de la lame en la protégeant des chocs



Designation	Conditionné par	Quantité minimum	Réf	Code EAN	Prix tarif HT €	Prix tarif TTC €
① Carter protection pour scie à ruban HD18 BS	1	1	4932471458	4058546290863	45,00	54,00
② Carter protection pour scie à ruban M18 FBS85	1	1	4932472241	4058546326371	Non dispo.	Non dispo.
③ Carter protection pour scie à ruban M18 CBS125 & BS 125	1	1	4932471459	4058546290870	49,00	58,80



Acessoires - Scies circulaires

Designation	Pour scies circulaires	Conditionné par	Quantité minimum	Réf	Code EAN	Prix tarif HT €	Prix tarif TTC €
Adaptateur aspirateur	PCS 55	1	1	4932369282	4002395338412	27,00	32,40
Clé plate	CS 55, HK 46 N, SCS 65 Q, CS 75, PCS 55, HKS 75, HK 75 A, HKS 85, PMS 18	1	1	4932371469	4002395342181	5,72	6,86
Guide parallèle	SCS 65 Q	1	1	49224146	045242181896	20,00	24,00
Caisse de transport en plastique.	SCS 65 Q	1	1	201672001	4002395840519	20,00	24,00
① DEK26 Kit d'aspiration pour MS 216 SB		1	1	4932430005	4002395376667	80,00	96,00
PINCES DE RAIL DE GUIDAGE		2	1	4932479068	4058546368623	57,00	68,40
CONNECTEUR DE RAIL DE GUIDAGE		1	1	4932479069	4058546368630	57,00	68,40
BANDE DE RECHANGE		1	1	4932479070	4058546368647	22,00	26,40
SAC POUR RAIL DE GUIDAGE		1	1	4932479071	4058546368654	57,00	68,40
BANDE DE RECHANGE À FAIBLE FRICTION		1	1	4932479072	4058546368661	18,00	21,60
RAIL DE GUIDAGE 800 MM		1	1	4932479065	4058546368593	95,00	114,00
RAIL DE GUIDAGE ALUMINIUM 1.4 M		1	1	4932479066	4058546368609	129,00	154,80
RAIL DE GUIDAGE 2.7 M		1	1	4932479067	4058546368616	229,00	274,80



Acessoires : Lamelleuse

Designation	Pour lamelleuses	Conditionné par	Quantité minimum	Réf	Code EAN	Prix tarif HT €	Prix tarif TTC €
Lames de 6 dents 100 x 22,2 mm	LF 650 PJ 710	1	1	4932361072	4002395326679	49,44	59,33
Support pour sac à poussière 4931443873.	LF 650 PJ 710	1	1	4931442872	4002395247899	3,69	4,43
Sac en papier de rechange pour 4932345544.	LF 650 PJ 710	5	1	4931442873	4002395247882	Non dispo.	Non dispo.
Clé à ergot.	LF 650 PJ 710	1	1	4932345712	4002395305551	3,69	4,43



Accessoires : Rabots

Designation	Tous rabots 82 & 102 mm	Conditionné par	Quantité minimum	Réf	Code EAN	Prix tarif HT €	Prix tarif TTC €
Guide parallèle.	✓	1	1	4932274071*	4002395300358	23,78	28,54
Guide de feuillures sauf modèles H 500/ PR 1.6-82.	✓	1	1	4932274069	4002395300129	24,00	28,80

Lames de raboteuses

Designation	Largeur (mm)	Pour aux rabots	Conditionné par	Quantité minimum	Réf	Code EAN	Prix tarif HT €	Prix tarif TTC €
2 lames reverdibles pour le bois.	82 mm	M18 BP,H 500,H 750	2	1	4932273484	4002395300150	14,37	17,24
	102 mm	HB 750,HBE 800	2	1	4932316243	4002395300167	17,47	20,96



Set de mèches pour défonceuse

Designation	Conditionné par	Quantité minimum	Réf	Code EAN	Price ex. VAT	Price Inc. VAT
Jeu de 12 mèches- 8 mm	12	1	4932451668	4002395275564	114,38	137,26



Outdoor products - System attachments

Tronçonneuses

Designation	kerf [mm]	Liens	Pitch [mm]	Conditionné par	Quantité minimum	Réf	Code EAN	Prix tarif HT €	Prix tarif TTC €
Chaines de 406,4mm pour tronçonneuse M18™ FHCS	1.1	56	9.5 (3/8")	1	1	4932464873	4058546228187	21,50	25,80
Chaîne 30,48 cm	1.1	45	9.5 (3/8")	1	1	4932471385	4058546290139	24,25	29,10
Chaîne de tronçonnage 25,4 cm	1.1	40	9.5 (3/8")	1	1	4932471329	4058546289577	23,00	27,60
Chaîne de tronçonnage 152mm	1.1	28	9.5 (3/8")	1	1	4932478427	4058546346188	18,50	22,20



Accessoires pour coupe-bordures

Designation	Conditionné par	Quantité minimum	Réf	Code EAN	Prix tarif HT €	Prix tarif TTC €
Fil de coupe 2 mm x 45 m	1	12	49162712	045242493906	25,00	30,00
Fil de coupe 2,4 mm x 76 m	1	10	49162713	045242493913	39,00	46,80
Bobine de remplacement à alimentation automatique (comprend le fil 49162712)	1	1	49162714	045242006458	43,00	51,60



Edger

Pour changer votre lame de coupe bordure M18 FOPH-EA.
Longueur de la lame 20.3 cm

Designation	Longueur (mm)	Conditionné par	Quantité minimum	Réf	Code EAN	Prix tarif HT €	Prix tarif TTC €
Lame de coupe bordure	203	1	1	4932471330	4058546289584	16,90	20,28



Lame tondeuse

Designation	Conditionné par	Quantité minimum	Réf	Code EAN	Price ex. VAT	Price Inc. VAT
① Lame tondeuse 21" / 53 cm	1	1	4932479818	4058546376123	32,00	38,40
② Lame tondeuse 21" / 53 cm premium	1	1	4932479819	4058546376130	37,50	45,00



Housse de protection, tondeuse 53 cm

Adapter à M18 F2LM53

Designation	Conditionné par	Quantité minimum	Réf	Code EAN	Price ex. VAT	Price Inc. VAT
Housse de protection, tondeuse 53 cm	1	1	4932479821	4058546376154	37,50	45,00



Accessoires pour sertisseuses

Matrices de sertissage pour M18 HCCT

Type	Forme	Taille (mm ²)	Code imprimé	Designation	Conditionné par	Quantité minimum	Réf	Code EAN	Prix tarif HT €	Prix tarif TTC €
①	Hex	16	16	NF22 Cu 16	1	1	4932451733	4002395276837		113,40
		25	25	NF22 Cu 25	1	1	4932451734	4002395276844	94,50	113,40
		35	35	NF22 Cu 35	1	1	4932451735	4002395276851	94,50	113,40
		50	50	NF22 Cu 50	1	1	4932451736	4002395276868	94,50	113,40
		70	70	NF22 Cu 70	1	1	4932451737	4002395276875	94,50	113,40
		95	95	NF22 Cu 95	1	1	4932451738	4002395276882	94,50	113,40
		120	120	NF22 Cu 120	1	1	4932451739	4002395276899	99,30	119,16
		150	150	NF22 Cu 150	1	1	4932451740	4002395277506	99,30	119,16
		185	185	NF22 Cu 185	1	1	4932451741	4002395277513	99,30	119,16
		240	240	NF22 Cu 240	1	1	4932451742	4002395277520	99,30	
		300	300	NF22 Cu 300	1	1	4932451743	4002395277544	99,30	119,16
		②	Hex	6	5	DN22 Cu 6	1	1	4932464861	4058546228064
10	6			DN22 Cu 10	1	1	4932464862	4058546228071	115,00	138,00
16	8			DN22 Cu 16	1	1	4932451744	4002395277551	115,00	138,00
25	10			DN22 Cu 25	1	1	4932451745	4002395277568	115,00	138,00
35	12			DN22 Cu 35	1	1	4932451746	4002395277575	115,00	138,00
50	14			DN22 Cu 50	1	1	4932451747	4002395277582	115,00	138,00
70	16			DN22 Cu 70	1	1	4932451748	4002395277599	115,00	138,00
95	18			DN22 Cu 95	1	1	4932451749	4002395278206	115,00	138,00
120	20			DN22 Cu 120	1	1	4932451750	4002395278213		138,00
150	22			DN22 Cu 150	1	1	4932451751	4002395278220		138,00
185	25			DN22 Cu 185	1	1	4932451752	4002395278237	115,00	138,00
240	28			DN22 Cu 240	1	1	4932451753	4002395278244	115,00	138,00
300	32	DN22 Cu 300	1	1	4932451754	4002395278251	115,00	138,00		

①

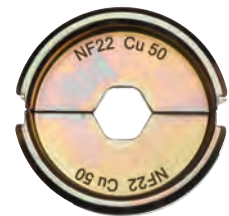

②

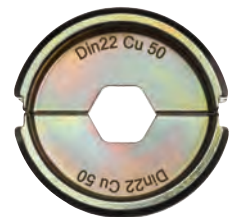

Matrices de sertissage pour M18 HCCT

Type	Forme	Taille (mm ²)	Code imprimé	Designation	Conditionné par	Quantité minimum	Réf	Code EAN	Prix tarif HT €	Prix tarif TTC €	
③	Bornes sans cuivre (DIN 46234, DIN 46230, DIN 46341)	Half round indent	16	16	Q22 CU 16	1	1	4932451766	4002395278978	155,00	186,00
			25	25	Q22 CU 25	1	1	4932451767	4002395278985	155,00	186,00
			35	35	Q22 CU 35	1	1	4932451768	4002395278992	155,00	186,00
			50	50	Q22 CU 50	1	1	4932451769	4002395279609	155,00	186,00
			70	70	Q22 CU 70	1	1	4932451770	4002395279616	155,00	186,00
④	DIN Aluminium pour cosses et connecteurs aluminium (DIN 46267 Part 1 and 2, DIN EN 50182)	Hex	16/25	12	DIN22 AL 16/25	1	1	4932451771	4002395279623	115,00	138,00
			35	14	DIN22 AL 35	1	1	4932451772	4002395279630	115,00	138,00
			50	16	DIN22 AL 50	1	1	4932451773	4002395279647	115,00	138,00
			70	18	DIN22 AL 70	1	1	4932451774	4002395279654	115,00	138,00
			95/120	22	DIN22 AL 95/120	1	1	4932451775	4002395279661	115,00	138,00
			150	25	DIN22 AL 150	1	1	4932451776	4002395279678	115,00	138,00
			185	28	DIN22 AL 185	1	1	4932451777	4002395279685	115,00	138,00
			240	32	DIN22 AL 240	1	1	4932451778	4002395279692	115,00	138,00
⑤	Matrices rondes de conducteurs profil L pour le cuivre	Hex	300	34	DIN22 AL 300	1	1	4932451779	4002395279695	115,00	138,00
			16	8	L22 Cu 16	1	1	4932464487	4058546224325	115,00	138,00
			25	10	L22 Cu 25	1	1	4932464488	4058546224332	115,00	138,00
			35	12	L22 Cu 35	1	1	4932464489	4058546224349	115,00	138,00
			50	14	L22 Cu 50	1	1	4932464490	4058546224356	115,00	138,00
			70	16	L22 Cu 70	1	1	4932464491	4058546224363	115,00	138,00
			95	18	L22 Cu 95	1	1	4932464492	4058546224370	115,00	138,00
			120	20	L22 Cu 120	1	1	4932464493	4058546224387	115,00	138,00
			16	-	RU22 Cu/Al 16	1	1	4932451780	4002395276912	139,00	166,80
			35/25	-	RU22 Cu35/AL25	1	1	4932451781	4002395276929	139,00	166,80
⑥	Matrices rondes de conducteurs de forme triangulaire en aluminium et en cuivre	Lisse	50/35	-	RU22 Cu50/AL35	1	1	4932451782	4002395276936	139,00	166,80
			70/50	-	RU22 Cu70/AL50	1	1	4932451783	4002395276943	139,00	166,80
			95/70	-	RU22 Cu95/AL70	1	1	4932451784	4002395276950	139,00	166,80
			120/95	-	RU22 Cu120/AL95	1	1	4932451785	4002395276967	139,00	166,80
			150/120	-	RU22 Cu150/AL120	1	1	4932451786	4002395276974	139,00	166,80
			185/150	-	RU22 Cu185/AL150	1	1	4932451787	4002395276981	139,00	166,80
			240/185	-	RU22 Cu240/AL185	1	1	4932451788	4002395276998	139,00	166,80
			300/240	-	RU22 Cu300/AL240	1	1	4932451789	4002395277605	139,00	166,80
⑦	Profil C	Ovale	10	-	C22 Cu 10/C4	1	1	4932464863	4058546228088	115,00	138,00
			16	-	C22 Cu 16/C5	1	1	4932464864	4058546228095	115,00	138,00
			25	-	C22 Cu 25/C6	1	1	4932464865	4058546228101	115,00	138,00
			35	-	C22 Cu 50/C8C9	1	1	4932464866	4058546228118	115,00	138,00
⑧	Boite pour sertisseuse				1	1	4932459339	4058546010003	49,00	58,80	

③

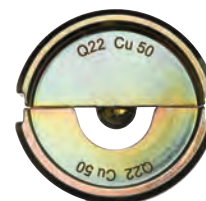

④



⑤

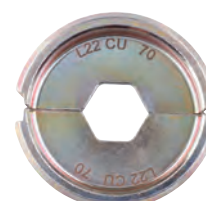

⑥



⑦



⑧



Matrices de sertissage pour M18 HCCT 109/42

Type	Forme	Taille (mm ²)	Code imprimé	Designation	Conditionné par	Quantité minimum	Réf	Code EAN	Prix tarif HT €	Prix tarif TTC €	
①	DIN Aluminium pour cosses de compression de câble en aluminium et connecteurs (DIN 46329, 46267 Partie 1 et 2, DIN EN 50182)	Hex	16/25	12	DIN13 AL 16/25	1	1	4932459506	4058546026783	135,00	162,00
			35	14	DIN13 AL 35	1	1	4932459507	4058546026790	135,00	162,00
			50	16	DIN13 AL 50	1	1	4932459508	4058546026806	135,00	162,00
			70	18	DIN13 AL 70	1	1	4932459509	4058546026813	135,00	162,00
			95/120	22	DIN13 AL 95/120	1	1	4932459510	4058546026820	135,00	162,00
			150	25	DIN13 AL 150	1	1	4932459511	4058546026837	135,00	162,00
			185	28	DIN13 AL 185	1	1	4932459512	4058546026844	135,00	162,00
			240	32	DIN13 AL 240	1	1	4932459513	4058546026851	135,00	162,00
②	Matrices rondes de conducteurs profil L pour le cuivre	Hex	16	8	L23 Cu 16	1	1	4932464500	4058546224455	139,00	166,80
			25	10	L13 Cu 25	1	1	4932464501	4058546224462	139,00	166,80
			35	12	L13 Cu 35	1	1	4932464502	4058546224479	139,00	166,80
			50	14	L13 Cu 50	1	1	4932464503	4058546224486	139,00	166,80
			70	16	L13 Cu 70	1	1	4932464504	4058546224493	139,00	166,80
			95	18	L13 Cu 95	1	1	4932464505	4058546224509	139,00	166,80
			120	20	L13 Cu 120	1	1	4932464506	4058546224516	145,00	174,00
			150	22	L13 Cu 150	1	1	4932464507	4058546224523	149,00	178,80
			185	25	L13 Cu 185	1	1	4932464508	4058546224530	149,00	178,80
			240	28	L13 Cu 240	1	1	4932464509	4058546224547	149,00	178,80
			300	32	L13 Cu 300	1	1	4932464510	4058546224554	149,00	178,80
			③	Pre-arrondissement de conducteurs triangulaires en aluminium et en cuivre.	Lisse	16	-	RU13 Cu/AL16	1	1	4932459483
35/25	-	RU13 Cu35/AL25				1	1	4932459484	4058546011451	149,00	178,80
50/35	-	RU13 Cu50/AL35				1	1	4932459485	4058546011468	149,00	178,80
70/50	-	RU13 Cu70/AL50				1	1	4932459486	4058546011475	149,00	178,80
95/70	-	RU13 Cu95/AL70				1	1	4932459487	4058546011482	149,00	178,80
120/95	-	RU13 Cu120/AL95				1	1	4932459488	4058546011499	149,00	178,80
150/120	-	RU13 Cu150/AL120				1	1	4932459489	4058546011505	149,00	178,80
185/150	-	RU13 Cu185/AL150				1	1	4932459490	4058546011512	149,00	178,80
④	Matrices rondes de conducteurs de forme trapézoïdale pour le cuivre	Trapézoïdale	240/185	-	RU13 Cu240/AL185	1	1	4932459491	4058546011529	149,00	178,80
			300/240	-	RU13 Cu300/AL240	1	1	4932459492	4058546011536	149,00	178,80
			16	-	AEH13 Cu 16	1	1	4932459515	4058546026875	165,00	198,00
			25	-	AEH13 Cu 25	1	1	4932459516	4058546026882	165,00	198,00
			35	-	AEH13 Cu 35	1	1	4932459517	4058546026899	165,00	198,00
			50	-	AEH13 Cu 50	1	1	4932459518	4058546026905	165,00	198,00
			70	-	AEH13 Cu 70	1	1	4932459519	4058546026912	165,00	198,00
			95	-	AEH13 Cu 95	1	1	4932459520	4058546026929	165,00	198,00
⑤	Matrices rondes de conducteurs de forme ovale pour le cuivre	Ovale	120	-	AEH13 Cu 120	1	1	4932459521	4058546026936	165,00	198,00
			150	-	AEH13 Cu 150	1	1	4932459522	4058546026943	165,00	198,00
			185	-	AEH13 Cu 185	1	1	4932459523	4058546026950	165,00	198,00
			240	-	AEH13 Cu 240	1	1	4932459524	4058546026967	165,00	198,00
			16	-	C13 Cu 16	1	1	4932459525	4058546026974	145,00	174,00
			25	-	C13 Cu 25	1	1	4932459526	4058546026981	145,00	174,00
			35	-	C13 Cu 35	1	1	4932459527	4058546026998	145,00	174,00
			50	-	C13 Cu 50	1	1	4932459528	4058546027005	145,00	174,00
⑥	Matrices rondes de conducteurs de forme ovale pour le cuivre, profil H	Ovale	70	-	C13 Cu 70	1	1	4932459529	4058546027012	145,00	174,00
			10	-	C13 Cu 10	1	1	4932459530	4058546027025	145,00	174,00
			10-35	-	C13 Cu 10-35	1	1	4932459531	4058546027032	149,00	178,80
			25-50	-	C13 Cu 25-50	1	1	4932459532	4058546027049	149,00	178,80
			35-70	-	C13 Cu 35-70	1	1	4932459533	4058546027056	149,00	178,80
			70	-	HAH13 Cu 70	1	1	4932459534	4058546027063	149,00	178,80
⑦	Matrices rondes de conducteurs de forme ovale pour le cuivre avec double point de pression	Ovale	95	-	HAH13 Cu 95	1	1	4932459535	4058546027070	149,00	178,80
			120	-	HAH13 Cu 120	1	1	4932459536	4058546027087	149,00	178,80
			2x50	-	DP13 Cu 2x50	1	1	4932459537	4058546027094	149,00	178,80
⑧	Boîte de rangement pour la sertisseuse M18 HCCT109/42 (à acheter séparément)		2x70	-	DP13 Cu 2x70	1	1	4932459538	4058546027100	149,00	178,80
			2x95	-	DP13 Cu 2x95	1	1	4932459539	4058546027117	149,00	178,80

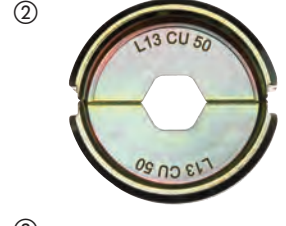
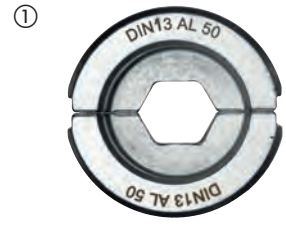

Matrices de sertissage pour M18 HCCT 109/42

Type	Forme	Taille (mm ²)	Code imprimé	Designation	Conditionné par	Quantité minimum	Réf	Code EAN	Prix tarif HT €	Prix tarif TTC €
① Pour les cosses et connecteurs cuivre NFC 20-130	Hex	16	16	NF13 Cu 16	1	1	4932459453	4058546011147	104,90	125,88
		25	25	NF13 Cu 25	1	1	4932459454	4058546011154	104,90	125,88
		35	35	NF13 Cu 35	1	1	4932459455	4058546011161	104,90	125,88
		50	50	NF13 Cu 50	1	1	4932459456	4058546011178	104,90	125,88
		70	70	NF13 Cu 70	1	1	4932459457	4058546011185	104,90	125,88
		95	95	NF13 Cu 95	1	1	4932459458	4058546011192	104,90	125,88
		120	120	NF13 Cu 120	1	1	4932459459	4058546011208	104,90	125,88
		150	150	NF13 Cu 150	1	1	4932459460	4058546011215	104,90	125,88
		185	185	NF13 Cu 185	1	1	4932459461	4058546011222	104,90	125,88
		240	240	NF13 Cu 240	1	1	4932459462	4058546011239	104,90	125,88
② DIN 46235 pour cosses de compression de câble en cuivre et connecteurs (DIN 46267)	Hex	16	8	DIN13 Cu 16	1	1	4932459465	4058546011263	135,00	162,00
		25	10	DIN13 Cu 25	1	1	4932459466	4058546011277	135,00	162,00
		35	12	DIN13 Cu 35	1	1	4932459467	4058546011284	135,00	162,00
		50	14	DIN13 Cu 50	1	1	4932459468	4058546011291	135,00	162,00
		70	16	DIN13 Cu 70	1	1	4932459469	4058546011307	135,00	162,00
		95	18	DIN13 Cu 95	1	1	4932459470	4058546011314	135,00	162,00
		120	20	DIN13 Cu 120	1	1	4932459471	4058546011321	139,00	166,80
		150	22	DIN13 Cu 150	1	1	4932459472	4058546011338	139,00	166,80
		185	25	DIN13 Cu 185	1	1	4932459473	4058546011345	139,00	166,80
		240	28	DIN13 Cu 240	1	1	4932459474	4058546011352	139,00	166,80
③ Connecteurs sans soudure en cuivre (DIN 46234, DIN 46230, DIN 46341)	Half round indent	16	16	Q13 CU 16	1	1	4932459475	4058546011369	139,00	166,80
		25	25	Q13 CU 25	1	1	4932459478	4058546011383	169,00	202,80
		35	35	Q13 CU 35	1	1	4932459479	4058546011406	169,00	202,80
		50	50	Q13 CU 50	1	1	4932459480	4058546011413	169,00	202,80
		70	70	Q13 CU 70	1	1	4932459481	4058546011420	169,00	202,80
		95	95	Q13 CU 95	1	1	4932459482	4058546011437	169,00	202,80

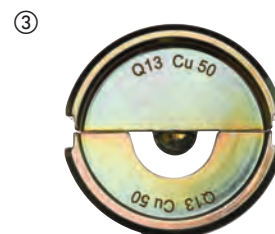
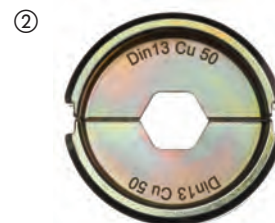
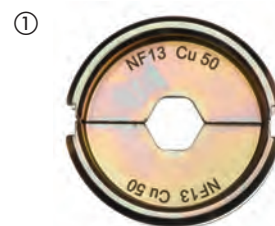

Coffret de matrices de sertissage.

Designation	Conditionné par	Quantité minimum	Réf	Code EAN	Prix tarif HT €	Prix tarif TTC €
① Coffret de matrices DIN 22 CU (11pcs) pour HCCT	11	1	4932471997	4058546298968	1245,00	1494,00
② Coffret de matrices DIN 22 Al (9pcs)	9	1	4932471998	4058546298975	1079,00	1294,80
③ Coffret de matrices R22 Cu (11pcs) pour M18 HCCT	11	1	4932471999	4058546298982	1245,00	1494,00
④ Coffret de matrices DIN13 Cu (11pcs) -M18 HCCT109/42	11	1	4932472000	4058546323967	1415,00	1698,00
⑤ Coffret de matrices DIN13 Al (9pcs) - pour M18 HCCT109/42	9	1	4932472001	4058546323974	1189,00	1426,80
⑥ Coffret de matrices DIN13 Al (11pcs) - pour M18 HCCT109/42	11	1	4932472002	4058546323981	1419,00	1702,80

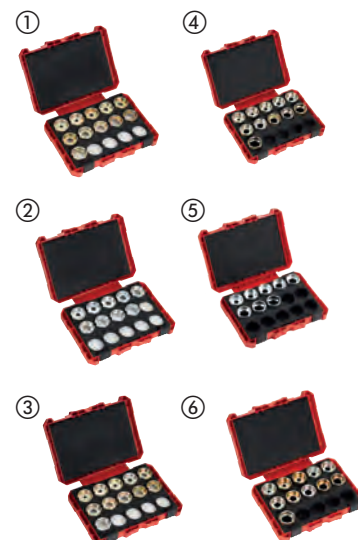

Accessoires : Coupes tubes

Designation	Conditionné par	Quantité minimum	Réf	Code EAN	Prix tarif HT €	Prix tarif TTC €
① Galets de coupe-tube. Convient pour les tuyaux en cuivre. Ne convient pas aux tuyaux en plastique ou en acier inoxydable.	2	1	48380010	045242159710	19,70	23,64
② Lame de rechange.	1	1	4932430070	4002395377312	59,51	71,41
Lame de coupe câble pour C12 PPC	1	1	4931441978	4002395179268	15,50	18,60
Lame pour M12 [™] coupe tube [™] inox - 2pc	2	1	4932479243	4058546370374	29,00	34,80



Accessoires coupe câble

Mâchoires et lames pour coupe-câble M18[™] HCCAC et M18[™] HCCS FORCE LOGIC[™]

Designation	Conditionné par	Quantité minimum	Réf	Code EAN	Prix tarif HT €	Prix tarif TTC €
① Mâchoires et lames pour couper l'acier. ACSS (conducteur en aluminium renforcé d'acier) et ACSR (conducteur en aluminium acier). Ex : 477 ACSR. Câble de tension jusqu'à une épaisseur de Ø 9,5 mm. Ne convient pas pour le câble blindé.	1	1	49162773	045242350070	259,00	310,80
② Lames de remplacement pour couper l'acier jusqu'à Ø 9,5 mm d'épaisseur. Ne convient pas pour le câble blindé.	1	1	48440412	045242355235	135,00	162,00
① Set de mâchoires et lames coupe câbles pour couper le cuivre et l'aluminium jusqu'à 4 x 50 mm ² , 1 x 100 mm ²	1	1	4932430839	4002395385010	235,00	282,00
② Lames de remplacement pour couper le cuivre et l'aluminium.	1	1	4932464498	4058546224431	139,00	166,80
① Mâchoires pour câble renforcé pour M18 HCC	1	1	4932464867	4058546228125	425,00	510,00
② Lame SWA de rechange pour M18 HCC	1	1	4932464868	4058546228132		
① Mâchoire de coupe câble avec lames pour fil fin toronné	1	1	49162778	045242505722	422,65	507,18
② Lame de remplacement pour fil fin toronné	1	1	48442778	045242505739	219,00	262,80
① Mâchoires et lames de coupe câble pour fil métallique de qualité	1	1	49162777	045242505449	409,00	490,80
② Lame de remplacement pour fil métallique de qualité	1	1	48442777	045242505456	229,00	274,80



Mâchoire de coupe cuivre alu pour sertisseuse M18 HCCT

Designation	Conditionné par	Quantité minimum	Réf	Code EAN	Prix tarif HT €	Prix tarif TTC €
Mâchoire de sertissage + lame cuivre alu (M18 HCCT)	1	1	4932464497	4058546224424	365,00	438,00



Lames pour coupe cables M18 HCC75

Designation	Conditionné par	Quantité minimum	Réf	Code EAN	Prix tarif HT €	Prix tarif TTC €
Lames pour M18 HCC75	1	1	49162774	045242486663	519,00	622,80



Lames pour coupe cables M18 HCC45

Designation	Conditionné par	Quantité minimum	Réf	Code EAN	Prix tarif HT €	Prix tarif TTC €
Lames ACSR pour M18 HCC45	1	1	49162775	045242486662	275,00	330,00



Matrices pour coupe tige fileté M18BLTRC

Designation	Conditionné par	Quantité minimum	Réf	Code EAN	Prix tarif HT €	Prix tarif TTC €
Matrices de coupe de tige fileté M6-M12 pour M18BLTRC	2	1	4932471372	4058546290009	95,00	114,00



Accessoires pour tire fil M18

Tambours acier pour tire fil

Designation	Conditionné par	Quantité minimum	Réf	Code EAN	Prix tarif HT €	Prix tarif TTC €
Tambour acier pour tire fil 36 m	1	1	48445176	4058546326432	159,00	190,80
Tambour acier pour tire fil 73 m	1	1	48445178	4058546326449	219,00	262,80



Tambours isolés

Designation	Conditionné par	Quantité minimum	Réf	Code EAN	Prix tarif HT €	Prix tarif TTC €
Tambours isolés 30 m	1	1	48445195	4058546326463	169,00	202,80
Tambours isolés 60 m	1	1	48445197	4058546326470	229,00	274,80



Accessoires emporte pièces

Matrices et poinçons pour emporte-pièce FORCE LOGIC

Conçu pour l'acier doux et l'aluminium jusqu'à 3 mm d'épaisseur.
Aussi conçu pour l'acier inoxydable max. 2.5 mm d'épaisseur.



Ø (mm)	Taille standard PG	Taille standard ISO métrique	Conditionné par	Quantité minimum	Poinçon			Matrice				
					Réf	Code EAN	Prix tarif HT €	Prix tarif TTC €	Réf	Code EAN	Prix tarif HT €	Prix tarif TTC €
16.2		M 16	1	1	4932430841	4002395385034	35,00	42,00	4932430913	4002395385751	25,00	30,00
20.4	PG 13.5	M 20	1	1	4932430842	4002395385041	29,00	34,80	4932430914	4002395385768	29,00	34,80
22.5	PG 16 1/2"		1	1	4932430843	4002395385058	29,00	34,80	4932430915	4002395385775	29,00	34,80
25.4		M 25	1	1	4932430844	4002395385065	35,00	42,00	4932430916	4002395385782	29,00	34,80
28.3	PG 21 1/2"		1	1	4932430845	4002395385072	35,00	42,00	4932430917	4002395385799	29,00	34,80
32.5		M 32	1	1	4932430846	4002395385089	39,00	46,80	4932430918	4002395385805	29,00	34,80
40.5		M 40	1	1	4932430847	4002395385096	45,00	54,00	4932430919	4002395385812	39,00	46,80
50.5		M 50	1	1	4932430848	4002395385102	65,00	78,00	4932430920	4002395385829	39,00	46,80
63.5		M 63	1	1	4932430849	4002395385119	49,00	58,80	4932430921	4002395385836	49,00	58,80

Goujon 49162680 Ø 11,1 mm: pré-perçage requis avec foret/ foret étagé Ø 11,3 - 11,5 mm.

Goujon 49162681 Ø 19 mm: pré-perçage requis avec foret/ foret étagé Ø 19,5 - 20 mm

Designation	Conditionné par	Quantité minimum	Réf	Code EAN	Prix tarif HT €	Prix tarif TTC €
Adaptateur pour permettre d'utiliser les accessoires de la concurrence sur l'outil MILWAUKEE [®] (Ex: Klauke [®] , Greenlee [®] et Alfra [®]).	1	1	49162685	045242337965	39,00	46,80

Accessoires pompe hydraulique

Câble d'extension de la télécommande 1,8m

Compatible avec la M18[™] FORCE LOGIC[™] Pompe hydraulique
Protection IP 67 pour une meilleure fiabilité
Connecteurs Male-Femelle pour ajouter des rallonges jusqu'à 7.3m de long.

Designation	Conditionné par	Quantité minimum	Réf	Code EAN	Prix tarif HT €	Prix tarif TTC €
Câble d'extension de la télécommande 1,8m	1	1	49122775	4058546326487	65,00	78,00



Huile hydraulique

1 Litre d'huile pour pompe hydraulique M18 HUP700

Designation	Conditionné par	Quantité minimum	Réf	Code EAN	Prix tarif HT €	Prix tarif TTC €
huile de remplacement pour M18 HUP700	1	1	4932472004	4058546324001	49,00	58,80



Cintre de seau

Compatible avec la pompe hydraulique M18[™] FORCE LOGIC[™]
Système d'extension qui permet de l'utiliser sur la plupart des seaux.
Géométrie symétrique, permet de l'utiliser dans les 2 sens
Permet de conserver la pompe à une hauteur idéal pour travailler.
Zone d'accroche standard. Possibilité d'utiliser avec des crochet standard

Designation	Conditionné par	Quantité minimum	Réf	Code EAN	Prix tarif HT €	Prix tarif TTC €
Système de suspension pour M18 HUP700	1	1	49122776	045242535231	249,00	298,80



Accessoires pour expandeur

Tête d'Expandeur

Designation	Ø tuyau (mm)	Epaisseur (mm)	Pression (bar)	Adapté	Conditionné par	Quantité minimum	Réf	Code EAN	Prix tarif HT €	Prix tarif TTC €
PXPH9-144/8	9.9	1.1	4/8	M12, M18	1	1	4932430102	4002395377633	49,00	58,80
PXPH12I-14	12	1.7/ 1.8/ 2	6-10	M12, M18	1	1	4932352716	4002395373741	49,00	58,80
PXPH15N-14	14 / 15	2.5	6-10	M12, M18	1	1	4932352727	4002395373857	39,00	46,80
PXPH16I-1406	16	1.5/ 1.8	6	M12, M18	1	1	4932430103	4002395377640	49,00	58,80
PXPH16I-1410	16	1.8/ 2.0/ 2.2	10	M12, M18	1	1	4932352717	4002395373758	39,00	46,80
PXPH18N-14	17 / 18	2.5	6-10	M12, M18	1	1	4932352728	4002395373864	39,00	46,80
PXPH20I-1406	20	1.9/ 2.0/ 2.3	6, (8 bar - Ø 2.3 mm)	M12, M18	1	1	4932352718	4002395373765	39,00	46,80
PXPH20I-1410	20	2.8	10	M12, M18	1	1	4932352719	4002395373772	45,00	54,00
PXPH20I-2506	20	1.9/ 2.0/ 2.3	6, (8 bar - Ø 2.3 mm)	M18	1	1	4932352733	4002395373918	Non disponible	
PXPH20I-2510	20	2.8	10	M18	1	1	4932352748	4002395374069	Non disponible	
PXPH22N-14	22	3	6-10	M12, M18	1	1	4932352729	4002395373871	39,00	46,80
PXPH25I-1406	25	2.3	6	M12, M18	1	1	4932352720	4002395373789	39,00	46,80
PXPH25I-1410	25	3.5	10	M12, M18	1	1	4932352721	4002395373796	45,00	54,00
PXPH25I-2506	25	2.3	6	M18	1	1	4932352722	4002395373802	Non disponible	
PXPH25I-2510	25	3.5	10	M18	1	1	4932352749	4002395374076	Non disponible	
PXPH28N-14	28	4	6-10	M12, M18	1	1	4932352730	4002395373888	39,00	46,80
PXPH32I-1406	32	2.9	6	M12, M18	1	1	4932472273	4058546339197	69,00	82,80
PXPH32I-25	32	2.9/ 4.4	6-10	M18	1	1	4932352724	4002395373826	49,00	58,80
PXPH40I-2506	40	3.7	6	M18	1	1	4932352725	4002395373833	49,00	58,80
PXPH 40I - 2510	40	5.5	10	M18 FPXP	1	1	4932479581	4058546373757	355,00	426,00
PXPH 40I - 5606	40	3.7	6-10	M18 BLPXPL	1	1	4932451396	4002395160884	Non disponible	
PXPH 50I - 25	50	4.6/ 6.9	6-10	M18 FPXP	1	1	4932479582	4058546373764	355,00	426,00
PXPH 50I - 5606	50	4.6	6-10	M18 BLPXPL	1	1	4932451397	4002395160891	Non disponible	
PXPH 63I - 5606	63	5.8	6-10	M18 BLPXPL	1	1	4932451398	4002395158102	Non disponible	
PXPH 75I - 5606	75	6.8	6-10	M18 BLPXPL	1	1	4932451399	4002395158119	Non disponible	
Graisse										
Tube de 50g. pour graisser les cônes et les têtes.					1	1	4932352726	4002395373840	39,00	46,80



Graisse pour expandeur 40/50 mm







Tube de graisse de 150 g de contenance pour lubrification du cône M18 FPXP et la tête 40/50 mm	1	1	4932479835	4058546376291	69,00	82,80
--	---	---	------------	---------------	-------	-------

Accessoires pour outils Force Logic

Mâchoires sertisseuses (plomberie)

Profil mâchoire	Convient aux tuyaux suivant fournisseurs de systèmes	Taille	Adaptabilité	Nécessite un adaptateur	Réf. 4932	Code EAN 4002395	Prix tarif HT €	Prix tarif TTC €	
FF	Geberit FlowFit	16 - 40	M12	J12 16-40mm FlowFit	480981	4058546412661	515,00	618,00	
		16 - 40	M18	J18 16-40mm FlowFit	480982	4058546412678	535,00	642,00	
		50 - 75	M18	J18 50-75mm FlowFit	480983	4058546412685	749,00	898,8	
M	Geberit Mapress	12	M12	J12-M12 Geberit	480879	4058546411640	185,00	222,00	
		12	M18	J18-M12 Geberit	480885	4058546411701	209,00	250,80	
		15	M12	J12-M15 Geberit	480880	4058546411657	185,00	222,00	
		15	M18	J18-M15 Geberit	480886	4058546411718	209,00	250,80	
		18	M12	J12-M18 Geberit	480881	4058546411664	185,00	222,00	
		18	M18	J18-M18 Geberit	480887	4058546411725	209,00	250,80	
		22	M12	J12-M22 Geberit	480882	4058546411671	185,00	222,00	
		22	M18	J18-M22 Geberit	480888	4058546411732	209,00	250,80	
		28	M12	J12-M28 Geberit	480883	4058546411688	185,00	222,00	
		28	M18	J18-M28 Geberit	480889	4058546411749	209,00	250,80	
		35	M12	J12-M35 Geberit	480884	4058546411695	185,00	222,00	
35	M18	J18-M35 Geberit	480890	4058546411756	209,00	250,80			
G	Geberit Mepla	16	M12	J12-G16 Geberit	480891	4058546411763	185,00	222,00	
		16	M18	J18-G16 Geberit	480896	4058546411817	209,00	250,80	
		20	M12	J12-G20 Geberit	480892	4058546411770	185,00	222,00	
		20	M18	J18-G20 Geberit	480897	4058546411824	209,00	250,80	
		26	M12	J12-G26 Geberit	480893	4058546411787	185,00	222,00	
		26	M18	J18-G26 Geberit	480898	4058546411831	209,00	250,80	
		32	M12	J12-G32 Geberit	480894	4058546411794	185,00	222,00	
		32	M18	J18-G32 Geberit	480899	4058546411848	209,00	250,80	
		40	M12	J12-G40 Geberit	480895	4058546411800	185,00	222,00	
		40	M18	J18-G40 Geberit	480900	4058546411855	209,00	250,80	
		50	M18	J18-G50 Geberit	480901	4058546411862	209,00	250,80	
		63	M18	RJ18-G63 Geberit (Nécessite un adaptateur RJA - Geberit)	480966	4058546412517	749,00	898,80	
		75	M18	RJ18-G75 Geberit (Nécessite un adaptateur RJA - Geberit)	480967	4058546412524	959,00	1150,80	
		B	Connex & Bänninger MaxiPro >B< Press	1/4"	M12	J12-B 1/4"	493155	4058546480264	
1/4"	M18			J18-B 1/4"	493163	4058546480349	219,00	262,80	
3/8"	M12			J12-B 3/8"	493156	4058546480271	185,00	222,00	
3/8"	M18			J18-B 3/8"	493164	4058546480356	219,00	262,80	
1/2"	M12			J12-B 1/2"	493157	4058546480288	185,00	222,00	
1/2"	M18			J18-B 1/2"	493165	4058546480363	219,00	262,80	
5/8"	M12			J12-B 5/8"	493158	4058546480295	185,00	222,00	
5/8"	M18			J18-B 5/8"	493166	4058546480370	219,00	262,80	
3/4"	M12			J12-B 3/4"	493159	4058546480301	195,00	234,00	
3/4"	M18			J18-B 3/4"	493167	4058546480387	219,00	262,80	
7/8"	M12			J12-B 7/8"	493160	4058546480318	195,00	234,00	
7/8"	M18			J18-B 7/8"	493168	4058546480394	219,00	262,80	
1"	M12			J12-B 1"	493161	4058546480325	195,00	234,00	
1"	M18			J18-B 1"	493169	4058546480400	219,00	262,80	
1 1/8"	M12			J12-B 1 1/8"	493162	4058546480332	195,00	234,00	
1 1/8"	M18			J18-B 1 1/8"	493170	4058546480417	245,00	294,00	
MP	Viega Mega Press	1/2"	M18	J18-MP1/2"	479442	4058546372361	219,00	262,80	
		3/4"	M18	J18-MP3/4"	479443	4058546372378	309,00	370,80	
		1"	M18	J18-MP1"	479444	4058546372385	319,00	382,80	
		1 1/4"	M18	J18-MP1 1/4" (Nécessite un adaptateur RJA - 1)	479445	4058546372392	639,00	766,80	
		1 1/2"	M18	J18-MP1 1/2" (Nécessite un adaptateur RJA - 1)	479446	4058546372408	695,00	834,00	
		2"	M18	J18-MP2" (Nécessite un adaptateur RJA - 1)	479447	4058546372415	715,00	858,00	
		2 1/2"	M18 XL	RJ18XL-MP2 1/2" (Nécessite un adaptateur RJAXL - 1)	479448	4058546372422	1069,00	1282,80	
		3"	M18 XL	RJ18XL-MP3" (Nécessite un adaptateur RJAXL - 1)	479449	4058546372439	1175,00	1410,00	
		4"	M18 XL	RJ18XL-MP4" (Nécessite un adaptateur RJAXL - 1)	479450	4058546372446	1285,00	1542,00	

Mâchoires sertisseuses (plomberie)

Profil mâchoire	Convient aux tuyaux suivant fournisseurs de systèmes	Taille	Adaptabilité	Nécessite un adaptateur	Réf. 4932	Code EAN 4002395	Prix tarif HT €	Prix tarif TTC €			
M	Geberit: Mapress VSH: X-Press Eurotubi Raccorderie Metallique Rubinetteria Bresciane Sanha: Nirosan Pegler Yorkshire	M12	M12	J12-M12	430243	4002395379040	175,00	210,00	 Profil mâchoire M		
		M12	M18	J18-M12	430244	4002395379057	199,00	238,80			
		M15	M12	J12-M15	430245	4002395379064	175,00	210,00			
		M15	M18	J18-M15	430246	4002395379071	199,00	238,80			
		M18	M12	J12-M18	430247	4002395379088	175,00	210,00			
		M18	M18	J18-M18	430248	4002395379095	199,00	238,80			
				M22	M12	J12-M22	430249	4002395379101	175,00	210,00	 Profil anneau de mâchoire M
				M22	M18	J18-M22	430250	4002395379118	199,00	238,80	
				M28	M12	J12-M28	430251	4002395379125	175,00	210,00	
				M28	M18	J18-M28	430252	4002395379132	199,00	238,80	
				M35	M12	J12-M35	430253	4002395379149	175,00	210,00	
				M35	M18	J18-M35	430254	4002395379156	199,00	238,80	
				M42	M18	RJ18-M42 (Nécessite un adaptateur RJA-1)	430255	4002395379163	809,00	970,80	
				M54	M18	RJ18-M54 (Nécessite un adaptateur RJA-1)	430256	4002395379170	835,00	1002,00	
		M76,1	M18 XL	RJ18XL-M76,1 (Nécessite un adaptateur RJAXL - 1)	479458	4058546372521	1245,00	1494,00			
		M88,9	M18 XL	RJ18XL-M88,9 (Nécessite un adaptateur RJAXL - 1)	479459	4058546372538	1335,00	1602,00			
		M108	M18 XL	RJ18XL-M108 (Nécessite un adaptateur RJAXL - 1 & RJAXL - 2)	479460	4058546372545	1445,00	1734,00			
V	Viega Comap IBP Sanha: Nirosan	V12	M12	J12-V12	430260	4002395379217	175,00	210,00	 Profil mâchoire V		
		V12	M18	J18-V12	430261	4002395379224	199,00	238,80			
		V14	M12	J12-V14	451660	4002395273423	175,00	210,00			
		V14	M18	J18-V14	471086	4058546287146	199,00	238,80			
		V15	M12	J12-V15	430262	4002395379231	175,00	210,00			
		V15	M18	J18-V15	430263	4002395379248	199,00	238,80			
				V16	M12	J12-V16	451661	4002395273430	175,00	210,00	 Profil anneau de mâchoire V
				V16	M18	J18-V16	471087	4058546287153	199,00	238,80	
				V18	M12	J12-V18	430264	4002395379255	199,00	238,80	
				V18	M18	J18-V18	430265	4002395379262	199,00	238,80	
				V22	M12	J12-V22	430266	4002395379279	175,00	210,00	
				V22	M18	J18-V22	430267	4002395379286	199,00	238,80	
				V28	M12	J12-V28	430268	4002395379293	175,00	210,00	
				V28	M18	J18-V28	430269	4002395379309	199,00	238,80	
				V35	M12	J12-V35	430270	4002395379316	175,00	210,00	
				V35	M18	J18-V35	430271	4002395379323	199,00	238,80	
				V42	M18	RJ18-V42 (Nécessite un adaptateur RJA-1)	430272	4002395379330	809,00	970,80	
				V54	M18	RJ18-V54 (Nécessite un adaptateur RJA-1)	430273	4002395379347	835,00	935,00	
		V64	M18	RJ18-V64 (Nécessite un adaptateur RJAV-2)	479453	4058546372477	749,00	898,80			
		V66,7	M18	RJ18-V66,7 (Nécessite un adaptateur RJAV-2)	479454	4058546372484	759,00	910,80			
		V76,1	M18	RJ18-V76,1 (Nécessite un adaptateur RJAV-2)	479455	4058546372491	799,00	958,80			
		V88,9	M18	RJ18-V88,9 (Nécessite un adaptateur RJAV-2)	479456	4058546372507	855,00	1026,00			
		V108	M18	RJ18-V108 (Nécessite un adaptateur RJAV-2)	479457	4058546372514	909,00	1090,80			
TH	ALB Comap Fränkische Henco IPA Sanha Tiemme	TH14	M12	J12-TH14	430274	4002395379354	175,00	210,00	 Profil mâchoire TH		
		TH14	M18	J18-TH14	430275	4002395379361	199,00	238,80			
		TH16	M12	J12-TH16	430276	4002395379378	175,00	210,00			
		TH16	M18	J18-TH16	430277	4002395379385	199,00	238,80			
		TH18	M12	J12-TH18	430278	4002395379392	175,00	210,00			
		TH18	M18	J18-TH18	430279	4002395379408	199,00	238,80			
				TH20	M12	J12-TH20	430280	4002395379415	175,00	210,00	 Profil anneau de mâchoire TH
				TH20	M18	J18-TH20	430281	4002395379422	199,00	238,80	
				TH25	M12	J12-TH25	430282	4002395379439	175,00	210,00	
				TH25	M18	J18-TH25	430355	4002395380169	199,00	238,80	
				TH26	M12	J12-TH26	430283	4002395379446	175,00	210,00	

Press jaws

Profil mâchoire	Convient aux tuyaux suivant fournisseurs de systèmes	Taille	Adaptabilité	Nécessite un adaptateur	Réf. 4932	Code EAN 4002395	Prix tarif HT €	Prix tarif TTC €		
TH	ALB Comap Fränkische Henco (TH14 - TH25 only) IPA Sanha Tiemme	TH26	M18	J18-TH26	430284	4002395379453	199,00	238,80		
		TH32	M12	J12-TH32	430285	4002395379460	175,00	210,00		
		TH32	M18	J18-TH32	430286	4002395379477	199,00	238,80		
		TH40	M12	J12-TH40	430287	4002395379484	175,00	210,00		
		TH40	M18	RJ18-TH40 (Nécessite un adaptateur RJA-1)	430288	4002395379491	809,00	970,80		
		TH50	M18	RJ18-TH50 (Nécessite un adaptateur RJA-1)	430289	4002395379507	835,00	1002,00		
TH63	M18	RJ18-TH63 (Nécessite un adaptateur RJA-1)	430290	4002395379514	855,00	1026,00				
U	ALB Uponor: Unipipe, Airpipe Kann: Kann-therm Wavin: Press-Systeme Fränkische: Alpex F50 Profi DW Verbundrohr: Multitubo IBP: >B< Flex KE Kelit: Kelit Kelox Jupiter: Heizsystem	U14	M12	J12-U14	430291	4002395379521	175,00	210,00		
		U14	M18	J18-U14	430292	4002395379538	199,00	238,80		
		U16	M12	J12-U16	430293	4002395379545	175,00	210,00		
		U16	M18	J18-U16	430294	4002395379552	199,00	238,80		
		U18	M12	J12-U18	430295	4002395379569	175,00	210,00		
		U18	M18	J18-U18	430296	4002395379576	199,00	238,80		
		U20	M12	J12-U20	430297	4002395379583	175,00	210,00		
		U20	M18	J18-U20	430298	4002395379590	199,00	238,80		
		U25	M12	J12-U25	430299	4002395379606	175,00	210,00		
		U25	M18	J18-U25	430300	4002395379613	199,00	238,80		
		U32	M12	J12-U32	430301	4002395379620	175,00	210,00		
		U32	M18	J18-U32	430302	4002395379637	199,00	238,80		
		U40	M12	J12-U40	430303	4002395379644	175,00	210,00		
		U40	M18	RJ18-U40 (requires ring jaw adaptor RJA-1)	430304	4002395379651	809,00	970,80		
U50	M18	RJ18-U50 (requires ring jaw adaptor RJA-1)	430305	4002395379668	835,00	1002,00				
U63	M18	RJ18-U63 (requires ring jaw adaptor RJA-1)	430306	4002395379675	855,00	1026,00				
ACz	ACOME MT	Acz12	M12	J12-ACz 12	459388	4058546010492	175,00	210,00		
		Acz16	M12	J12-ACz 16	459389	4058546010508	175,00	210,00		
		Acz20	M12	J12-ACz 20	459390	4058546010515	175,00	210,00		
		Acz25	M12	J12-ACz 25	459391	4058546010522	175,00	210,00		
G	Geberit: Mepla & Mepla Therm	G16	M12	J12-G16	464217	4058546221621	175,00	210,00		
		G16	M18	J18-G16	464544	4058546224899	199,00	238,80		
		G20	M12	J12-G20	464218	4058546221638	199,00	238,80		
		G20	M18	J18-G20	464545	4058546224905	199,00	238,80		
		G26	M12	J12-G26	464219	4058546221645	175,00	210,00		
		G26	M18	J18-G26	464546	4058546224912	199,00	238,80		
		G32	M12	J12-G32	464220	4058546221652	175,00	210,00		
		G32	M18	J18-G32	464547	4058546224929	199,00	238,80		
		G40	M12	J12-G40	464221	4058546221669	175,00	210,00		
		G40	M18	J18-G40	464548	4058546224936	199,00	238,80		
G50	M18	J18-G50	464549	4058546224943	199,00	238,80				
① Adaptateur				RJA-1	430307	4002395379682	445,00	534,00		
			M18	RJAV-2	479604	4058546373986	385,00	462,00		
			M18	RJA - Geberit	480968	4058546412531	245,00	294,00		
			M18 XL	RJAXL-1	479451	4058546372453	589,00	706,80		
			M18 XL	RJAXL-2	479452	4058546372460	589,00	706,80		

Accessoires pour déboucheurs

Description	Convient				Réf	Code EAN	Prix tarif HT €	Prix tarif TTC €
	aux déboucheurs M12B-DC6, M12 BDC8	aux déboucheurs M18 FDCPF8, M18 FDCPF10	aux déboucheurs M18 FFSDC16, M18 FFSDC13, M18 FFS-DC10	au déboucheur MXF LSDP				
① Câble à spirale diam. 16 mm x 15,2 m			✓		48532775	045242513109	155,00	186,00
Câble à spirale tête droite Ø6mm x 7,6m	✓				48532573	045242471270	49,00	58,80
Câble à spirale tête inclinée Ø8mm x 7,6m	✓				48532572	045242364206	59,00	70,80
Câble à spirale tête inclinée Ø6mm x 7,6m	✓				48532574	045242471287	55,00	66,00
Câble à spirale tête droite diam. 6mm x 10,5m pour M18PF		✓			48532671	045242482740	59,00	70,80
Câble à spirale tête droite diam. 6mm x 15,2m		✓			48532672	045242482757	69,00	82,80
Câble à spirale tête droite Ø 8mm x 7,6m	✓				48532571	045242364213	55,00	66,00
② Câble à spirale tête droite diam 8m x 10,6mm pour M18PF		✓			48532673	045242482764	69,00	82,80
Câble à spirale tête droite diam. 8mm x 15,2m		✓			48532674	045242482771	79,00	94,80
Câble à spirale tête droite diam. 10mm x 10,6m pour M18PF		✓			48532675	045242482788	105,00	126,00
Câble à spirale tête droite Ø8mm x 7,6mm + tambour	✓				48532581	045242480586	65,00	78,00
Câble à spirale tête inclinée Ø8mm x 7,6mm + tambour	✓				48532582	045242480593	69,00	82,80
Câble à spirale tête droite Ø6mm x 7,6mm + tambour	✓				48532583	045242480609	59,00	70,80
Câble à spirale tête inclinée Ø6mm x 7,6mm + tambour	✓				48532584	045242480616	65,00	78,00
Câble à spirale tête droite diam. 8 mm x 23 m			✓		48532772	045242513079	155,00	186,00
Câble à spirale tête droite diam. 10 mm x 15,2 m			✓		48532773	045242513086	149,00	178,80
Câble à spirale tête droite diam. 13mm x 15,2m			✓		48532774	045242513093	159,00	190,80
Rallonge de câble 16 mm x 7,6 m				✓	4932471701	4058546296001	249,00	298,80
Rallonge de câble 16 mm x 15,2 m				✓	4932471702	4058546296018	389,00	466,80
③ Rallonge de câble 20 mm x 7,6 m				✓	4932471703	4058546296025	275,00	330,00
Rallonge de câble 20 mm x 15,2 m				✓	4932471704	4058546296032	409,00	490,80
Câble d'ancrage 16mm				✓	4932471707	4058546296063	79,00	94,80
Câble principal 16 mm x 60 cm				✓	4932471708	4058546296070	69,00	82,80
Câble principal 20mm x 600 mm				✓	4932471709	4058546296087	89,00	106,80
④ Tête bulbe petite taille pour câbles 10, 13, 16 mm	✓	✓			48532681	045242503803	29,00	34,80
Tête couteau en C pour câbles 10, 13, 16 mm	✓	✓			48532684	045242503834	19,00	22,80
⑤ Tête coupante moyenne en C pour câbles de 10, 13, 16 mm					48532789	045242006137	19,00	22,80
⑥ Tête à chaînes 75 mm pour câbles de 16 et 20 mm				✓	48532837	4058546323448	185,00	222,00
Tête à chaînes 100 mm pour câbles de 16 et 20 mm				✓	48532838	4058546323455	229,00	274,80
⑦ Tête articulée petite taille pour câbles 10, 13, 16 mm	✓	✓			48532682	045242503810	29,00	34,80
Tête articulée medium pour câbles 10, 13, 16 mm	✓	✓			48532787	045242006113	29,00	34,80
⑧ Tête bulbe courte pour câbles de 16 et 20 mm				✓	48532831	4058546323387	55,00	66,00
Tête en entonnoir medium pour câbles 10, 13, 16 mm	✓	✓			48532786	045242006106	29,00	34,80
Pack 5 têtes pour câbles 10,13, 16 mm	✓	✓			48532685	045242503841	69,00	82,80
⑨ Kit 5 têtes medium pour câbles 10, 13, 16 mm	✓	✓			48532790	045242006144	89,00	106,80
Coffret de 9 têtes pour câbles de 16 et 20 mm				✓	48532840	4058546296131	455,00	546,00
Petite ogive tête fer de lance pour câble de 16 et 20 mm				✓	48532835	4058546323424	79,00	94,80
Ogive tête fer de lance pour câble de 16 et 20 mm				✓	48532836	4058546323431	99,00	118,80
Tête tranchante 75 mm pour câbles de 16 et 20 mm				✓	48532832	4058546323394	79,00	94,80
⑩ Tête tranchante 100 mm pour câbles de 16 et 20 mm				✓	48532833	4058546323400	89,00	106,80
Tête tranchante 150 mm pour câbles de 16 et 20 mm				✓	48532834	4058546323417	99,00	118,80
⑪ Tête fer de lance petite taille pour câbles 10, 13, 16 mm	✓	✓			48532683	045242503827	19,00	22,80
Tête fer de lance pour câbles 10, 13, 16 mm	✓	✓			48532788	045242006120	39,00	46,80
⑫ Tête droite pour câbles de 16 et 20 mm				✓	48532830	4058546323370	55,00	66,00
⑬ Alimentation automatique SWITCH PACK™ pour M18 FFSDC				✓	4932471993	4058546298920	329,00	394,80
⑭ Tuyau guide pour alimentation automatique pour déboucheur SWITCH PACK™				✓	4932471994	4058546298937	65,00	78,00
⑮ Plaque de base pour système d'alimentation automatique pour déboucheur SWITCH PACK™				✓	4932478225	4058546344023	45,00	54,00
⑯ Tambour SWITCH PACK™ pour déboucheurs M18 FFSDC				✓	4932464277	4058546222222	129,00	154,80
⑰ Tuyau de guidage pour MXF LSDP				✓	4932478110	4058546340421	225,00	270,00
⑱ Clé pin pour tout type de câbles	✓	✓	✓		4932471717	4058546296162	15,00	18,00



Accessoires pour déboucheurs à section

Description	Convient au déboucheur M18 FCSSM	Convient au déboucheur d'égout M18 FSSM	Réf	Code EAN	Prix tarif HT €	Prix tarif TTC €
Câble à spirale 16 mm x 2.3 m	✓		4932478413	4058546346041	95,00	114,00
Câble plein à spirale 16 mm x 2.3 m	✓		4932478414	4058546346058	105,00	126,00
Câble plein à spirale 22 mm x 4.5 m	✓	✓	4932478415	4058546346065	175,00	210,00
① Câble à spirale 22 mm x 4.5 m	✓	✓	4932471712	4058546296117	139,00	166,80
Set de 7 câbles OW 22 mm x 4,5m	✓	✓	4932471713	4058546296124	669,00	802,80
Système d'attache ouvert 32 mm x 4.5 m		✓	4932471710	4058546296094	145,00	174,00
Rallonge de câble 32 mm x 4.5 m Heavy Duty		✓	4932471711	4058546296100	185,00	222,00
② Tête bulbe pour câbles 16 mm	✓		48533811	4058546346133	55,00	66,00
Tête bulbe pour câbles 16 mm	✓		48533812	4058546346126	49,00	58,80
Tête en entonnoir pour câbles 16 mm	✓		48533813	4058546346140	29,00	34,80
Petite tête en entonnoir pour câbles 22 mm	✓	✓	48533828	4058546346089	45,00	54,00
③ Tête en entonnoir medium pour câbles 22 mm	✓	✓	48533831	4058546323479	59,00	70,80
Tête en entonnoir pour câbles 32 mm		✓	48534831	4058546323561	55,00	66,00
Tête fer de lance très petite taille pour câbles 16 mm	✓		48533814	4058546346157	29,00	34,80
Tête fer de lance petite taille pour câbles 16 mm	✓		48533815	4058546346164	29,00	34,80
Tête fer de lance petite taille pour câbles 22 mm	✓	✓	48533827	4058546346096	49,00	58,80
④ Tête fer de lance petite taille pour câbles 22 mm	✓	✓	48533835	4058546323516	89,00	106,80
Tête fer de lance taille medium pour câbles 22 mm	✓	✓	48533836	4058546323523	115,00	138,00
Tête fer de lance petite taille pour câbles 32 mm		✓	48534835	4058546323608	89,00	106,80
Tête fer de lance taille medium pour câbles 32 mm		✓	48534836	4058546323615	105,00	126,00
⑤ Spirale de nettoyage pour câbles de 16 mm	✓		48533816	4058546346171	85,00	102,00
Spirale de nettoyage pour câbles de 22 mm	✓	✓	48533826	4058546346102	80,00	96,00
Tête coupe-racine 50 mm pour câbles 22 mm	✓	✓	48533825	4058546346119	59,00	70,80
Tête coupe-racine 75 mm pour câbles 22 mm	✓	✓	48533832	4058546323486	89,00	106,80
Tête coupe-racine 100 mm pour câbles 22 mm	✓	✓	48533833	4058546323493	105,00	126,00
⑥ Tête coupe-racine 150 mm pour câbles 22 mm	✓	✓	48533834	4058546323509	115,00	138,00
Tête coupe-racine 75 mm pour câbles 32 mm		✓	48534832	4058546323578	89,00	106,80
Tête coupe-racine 100 mm pour câbles 32 mm		✓	48534833	4058546323585	105,00	126,00
Tête coupe-racine 150 mm pour câbles 32 mm		✓	48534834	4058546323592	115,00	138,00
Spirale droite petite taille pour câbles 22 mm	✓	✓	48533829	4058546346072	49,00	58,80
⑦ Spirale droite taille medium pour câbles 22 mm	✓	✓	48533830	4058546323462	65,00	78,00
Spirale droite pour câbles 32 mm		✓	48534830	4058546323554	59,00	70,80
Tête batteur à chaines 75 mm pour câbles 22 mm	✓	✓	48533837	4058546323530	189,00	226,80
⑧ Tête batteur à chaines 100 mm pour câbles 22 mm	✓	✓	48533838	4058546323547	239,00	286,80
Tête batteur à chaines 75 mm pour câbles 32 mm		✓	48534837	4058546323622	189,00	226,80
Tête batteur à chaines 100 mm pour câbles 32 mm		✓	48534838	4058546323639	249,00	298,80
⑨ Set de têtes 9 pièces pour câbles 22 mm	✓	✓	48533840	4058546296148	465,00	558,00
Set de têtes 9 pièces pour câbles 32 mm		✓	48534839	4058546296155	499,00	598,80
Tuyau guide câble petite taille	✓		4932478410	4058546346010	79,00	94,80
⑩ Tuyau guide câble medium pour M18 FSSM	✓		4932478409	4058546346003	129,00	154,80
Tuyau guide câble large pour M18 FSSM		✓	4932471720	4058546296193	149,00	178,80
Tambour pour câbles 16 mm	✓		4932478412	4058546346034	119,00	142,80
⑪ Tambour pour câbles 22 mm	✓	✓	4932478411	4058546346027	139,00	166,80
Tambour pour câbles 32 mm		✓	4932471719	4058546296186	105,00	126,00
⑫ Clé pin pour tout type de câbles	✓	✓	4932471717	4058546296162	15,00	18,00

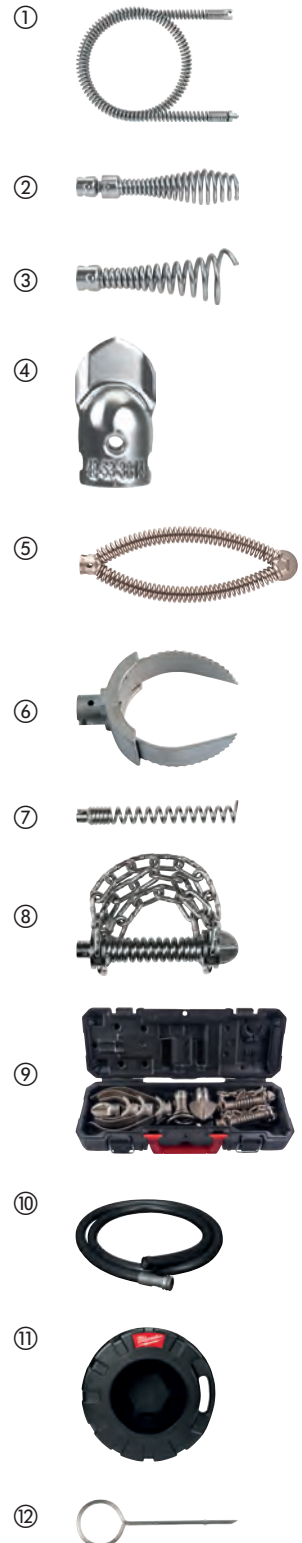

Accessoires : Caméras d'inspection

Les rallonges sont étanches à l'eau et à la poussière.
Les rallonges doivent être installées entre l'appareil et la tête caméra.

Designation	Longueur câble (m)	Ø câble (mm)	Pour caméras d'inspection	Conditionné par	Quantité minimum	Réf	Code EAN	Prix tarif HT €	Prix tarif TTC €
Extension de câble. 3 extensions maximum peuvent être fixées ensemble.	0.9	17	C12 IC	1	1	48530110	045242157747	105,00	126,00
① Extension de câble. 5 extensions maximum peuvent être fixées ensemble.	0.9	17	C12 AVD, C12 AVA	1	1	48530141	045242216529	105,00	126,00
① Câble de caméra analogique de remplacement.	0.9	9.5	C12 AVD, C12 AVA	1	1	4931419517	4002395828234	126,86	152,23
Flexible 1 mètre.	1	12	M12 IC AV3	1	1	48530150	045242344208	135,00	162,00
Flexible 3 mètres.	3	12	M12 IC AV3	1	1	48530151	045242344222	169,00	202,80
② Flexible 1 mètre avec tête articulée.	1	12	M12 IC AV3	1	1	48530155	045242344215	585,00	702,00
③ Jeu de patins pour M18™SIC36	-	-	M18 SIC36	1	1	4931473616	4058546354923	Non dispo	Non dispo
④ Jeu de patins pour M18™SIC60	-	-	M18 SIC60	1	1	4931473638	4058546355142	Non dispo	Non dispo
⑤ Kit de mise à la terre pour M18™SISH	-	-	M18 SISH	1	1	4931473526	4058546354022	Non dispo	Non dispo

①



②



③



④



⑤



Matrice pour tube fileté

Matrice filière de haute qualité qui assure un filetage parfait avec une durée plus longue lorsqu'elle fonctionne avec des filières MILWAUKEE®

Les matrices sont disponibles pour 2 types de filières : BSPT (British Standard Pipe Taper) et NPT (National Taper Pipe)

2 qualités de matrices sont disponibles : Matrice Alloy avec une longue durée de vie sur les tuyaux noirs et galvanisés et Matrice HS pour une meilleure performance sur tuyaux en acier inoxydable.

Un seul set contient 4 type de matrices que l'on met sur la tête de filetage

Designation	Thread size [inch]	Conditionné par	Quantité minimum	Réf	Code EAN	Prix tarif HT €	Prix tarif TTC €
FPTD 1/2" NPT HS	1/2	1	1	48361107	045242608713	95,00	114,00
FPTD 3/4" NPT HS	3/4	1	1	48361108	045242608720	95,00	114,00
FPTD 1" NPT HS	1	1	1	48361109	045242608737	115,00	138,00
FPTD 1 1/4" NPT HS	1 1/4	1	1	48361110	045242608744	115,00	138,00
FPTD 1 1/2" NPT HS	1 1/2	1	1	48361111	045242608751	149,00	178,80
FPTD 2" NPT HS	2	1	1	48361112	045242608768	149,00	178,80
FPTD 1/2" BSPT Alloy	1/2	1	1	4932480227	4058546405120	85,00	102,00
FPTD 3/4" BSPT Alloy	3/4	1	1	4932480228	4058546405137	85,00	102,00
FPTD 1" BSPT Alloy	1	1	1	4932480229	4058546405144	105,00	126,00
FPTD 1 1/4" BSPT Alloy	1 1/4	1	1	4932480230	4058546405151	105,00	126,00
FPTD 1 1/2" BSPT Alloy	1 1/2	1	1	4932480231	4058546405168	139,00	166,80
FPTD 2" BSPT Alloy	2	1	1	4932480232	4058546405175	139,00	166,80
FPTD 1/2" BSPT HS	1/2	1	1	4932480233	4058546405182	95,00	114,00
FPTD 3/4" BSPT HS	3/4	1	1	4932480234	4058546405199	95,00	114,00
FPTD 1" BSPT HS	1	1	1	4932480235	4058546405205	115,00	138,00
FPTD 1 1/4" BSPT HS	1 1/4	1	1	4932480236	4058546405212	115,00	138,00
FPTD 1 1/2" BSPT HS	1 1/2	1	1	4932480237	4058546405229	149,00	178,80
FPTD 2" BSPT HS	2	1	1	4932480238	4058546405236	149,00	178,80



Tête de filetage

Jusqu'à 50% plus légère que les têtes de la concurrence

Disponible de 1/2" à 2"

Les têtes de filetages incluent un set de peignes BSPT alloy

Designation	Thread size [inch]	Conditionné par	Quantité minimum	Réf	Code EAN	Prix tarif HT €	Prix tarif TTC €
FPT2H 1/2" BSPT Alloy	1/2	1	1	4932480239	4058546405243	169,00	202,80
FPT2H 3/4" BSPT Alloy	3/4	1	1	4932480240	4058546405250	169,00	202,80
FPT2H 1" BSPT Alloy	1	1	1	4932480241	4058546405267	215,00	258,00
FPT2H 1 1/4" BSPT Alloy	1 1/4	1	1	4932480242	4058546405274	215,00	258,00
FPT2H 1 1/2" BSPT Alloy	1 1/2	1	1	4932480243	4058546405281	239,00	286,80
FPT2H 2" BSPT Alloy	2	1	1	4932480244	4058546405298	239,00	286,80
FPT114H 1/2" BSPT Alloy	1/2	1	1	4932480245	4058546405304	125,00	150,00
FPT114H 3/4" BSPT Alloy	3/4	1	1	4932480246	4058546405311	125,00	150,00
FPT114H 1" BSPT Alloy	1	1	1	4932480247	4058546405328	149,00	178,80
FPT114H 1 1/4" BSPT Alloy	1 1/4	1	1	4932480248	4058546405335	159,00	190,80
Coffret de têtes de filetage FPT2HK BSPT Alloy Packout	1/2", 3/4", 1", 1 1/4", 1 1/2", 2"	6	1	4932480249	4058546405342	949,00	1138,80
Coffret de têtes de filetage FPT114HK BSPT Alloy Packout	1/2", 3/4", 1", 1 1/4"	4	1	4932480250	4058546405359	499,00	598,80



Accessoires : Pistolets extrudeurs

Designation	Pour extrudeurs	Conditionné par	Quantité minimum	Réf	Code EAN	Prix tarif HT €	Prix tarif TTC €
① Récepteur pour cartouche 310 ml. Pour cartouches 250 et 310 ml. Comprend un ensemble de tige pour piston (référence 4932430099), piston pour assemblages de chariot et une vis d'alimentation (référence 44700330).	C18 PCG	1	1	48081076	045242263127	80,00	96,00
② Récepteur pour cartouche 310 ml. Pour cartouches 250 et 310 ml. Comprend un ensemble de tige pour piston (référence 4932430099), piston pour assemblages de chariot et une vis d'alimentation (référence 44700330).	C12 PCG	1	1	48080900	045242286355	59,00	70,80
③ Tube Aluminium 310 ml; Pour cartouche 310 et 380 ml.	PCG 14 / 300, PCG 14 / 600	1	1	48081085	045242089246	95,00	114,00
④ Tube Aluminium 400 ml. Pour cartouche 400 ml	C18 PCG, C12 PCG	1	1	4932352844	4002395375028	59,00	70,80
⑤ Tube Aluminium 600 ml. Pour cartouche 600 ml	C18 PCG, C12 PCG	1	1	4932352845	4002395375035	74,00	88,80
⑥ Tube transparent 400 ml. Pour cartouche 400 ml	C18 PCG, C12 PCG	1	1	4932352842	4002395375004	80,00	96,00
⑦ Tube transparent 600 ml. Pour cartouche 600 ml	C18 PCG, C12 PCG	1	1	4932352843	4002395375011	95,00	114,00
⑧ Crémaillère pour cartouche 310 ml. Pour utilisation avec: 48081076 récepteur standard 310 ml.	C18 PCG	1	1	4932352937	4002395375950	37,00	44,40
⑨ Crémaillère pour cartouche 310 ml. Pour utilisation avec: 48080900 récepteur standard 310 ml.	C12 PCG	1	1	4932430099	4002395377602	20,00	24,00
⑩ Crémaillère (340 mm de long). Pour utilisation avec: récepteur 48081075 et cartouche 48081085.	PCG 14 / 300, PCG 14 / 600	1	1	49520600	045242190201	59,00	70,80
⑪ Crémaillère pour cartouche 400 ml; Pour utilisation avec: 4932352844 tube aluminium 400 ml; 4932352842 tube transparent 400 ml.	C18 PCG	1	1	48091090	045242263158	37,00	44,40
⑫ Crémaillère pour cartouche 400 ml Pour utilisation avec: 4932352844 tube aluminium 400 ml - 4932352842 tube transparent 400 ml.	C12 PCG	1	1	4932430100	4002395377619	20,00	24,00
⑬ Crémaillère pour cartouche 600 ml - Pour utilisation avec: 4932352845 tube aluminium 600 ml; 4932352843 tube transparent 600 ml.	C18 PCG	1	1	48091091	045242263165	42,00	50,40
⑭ Crémaillère pour cartouche 600 ml Pour utilisation avec: 4932352845 tube aluminium 600 ml - 4932352843 tube transparent 600 ml.	C12 PCG	1	1	4932430101	4002395377626	27,00	32,40
⑮ Piston pour support de cartouche ouverte.	C18 PCG, C12 PCG	1	1	44700330	045242260928	6,00	7,20
⑯ Piston pour support de cartouche fermée.	C18 PCG, C12 PCG	1	1	44700375	045242277438	9,00	10,80
⑰ Embout de rechange (1 pièce).	PCG 14 / 300, PCG 14 / 600, C18 PCG, C12 PCG	1	1	45760525	4002395775323	4,28	5,14



Accessoires : Test et Mesure

Designation	Conditionné par	Quantité minimum	Réf	Code EAN	Prix tarif HT €	Prix tarif TTC €
① Sonde de mesures (maxi. 1000 Volts/10 Ampères) longueur 125 mm.	1	1	49771004	045242238965	39,00	46,80
② Pincès crocodiles (maxi. 1000 Volts/10 Ampères).	1	1	49771005	045242238972	39,00	46,80



Accessoires - M12[™] Blousons chauffants

Adaptateur batterie M18[™] avec port USB. Pour utiliser les batteries M18[™] dans les blousons chauffants[™]. Port USB pour MP3, téléphone, caméscope, GPS.

Cordon 12V pour véhicule. Pour alimenter un blouson chauffant avec une prise 12V.

Designation	Conditionné par	Quantité minimum	Réf	Code EAN	Prix tarif HT €	Prix tarif TTC €
① Adaptateur USB M18 [™] 2.1A (M18 USB PS HJ2)	1	1	4932471597	4058546294960	70,00	84,00
② Cordon M12 [™] pour prise 12V	1	1	4932430085	4002395377466	31,00	37,20



MILWAUKEE[®] ONE-KEY[™] Bluetooth[®] tag de suivi - BTT

Sécurisez et localisez l'ensemble de votre parc MILWAUKEE[®] ONE-KEY[™], grâce au nouveau TICK[™], une puce Bluetooth qui se fixe sur l'ensemble de vos équipements et matériels
Entièrement compatible avec toutes les fonctions intégrées de suivi des outils et de gestion des stocks ONE-KEY[™].

IP68 - Résiste aux conditions extrêmes des chantiers

Résiste à des températures de -20 °C à +60 °C

Autonomie de 3 ans grâce à la pile intégrée non remplaçable

Identifier et trouver des articles spécifique, même s'il n'est pas visible grâce au nouveau haut-parleur.

Jusqu' à 90 m de portée

Cycle de travail de 5 secondes

Le système NFC permet d'extraire des données afin d'identifier la panne

Le code QR permet une activation en 2 étapes, un suivi lorsque le Bluetooth[®] ne fonctionne pas et une identification rapide sur le logiciel ONE-KEY[™]

L'accéléromètre vous alertera si votre objet a été utilisé ou s'il a été déplacé de son emplacement

Plus solide et plus durable



Designation	Conditionné par	Quantité minimum	Réf	Code EAN	Prix tarif HT €	Prix tarif TTC €
BTT Tick MILWAUKEE [®] - Puce Bluetooth [®] ONE-KEY [™]	1	1	4933478640	4058546348335	55,00	66,00
BTT Tick MILWAUKEE [®] - Puce Bluetooth [®] ONE-KEY [™] - 10 pcs	10	1	4933478643	4058546348366	325,00	390,00

Accessoires pour aspirateurs M12/M18

Designation	Pour système d'extraction des poussières MILWAUKEE®	Conditionné par	Quantité minimum	Réf	Code EAN	Prix tarif HT €	Prix tarif TTC €
① Collecteur	M18 CDEX / M18/28 CPDEX, M12 DE	2	1	49902301	045242337279	20,00	24,00
② Filtres EPA	M18 CDEX / M18/28 CPDEX, M12 DE	3	1	49902306	045242299454	31,00	37,20
③ Suceur plat	M12 DE	1	1	49902325*	045242297603	Non dispo.	Non dispo.
④ Kit : filtre EPA+bac+couvercle	M12 DE	3	1	49902340	045242299461	37,00	44,40
⑤ Kit : filtre EPA+bac+couvercle	M18 CDEX / M18/28 CPDEX	4	1	49902342	045242341948	27,00	32,40
⑥ Kit M12DEAC pour connecter; seul le M12 DE; Sortie Ø 37 extérieure Ø 32 intérieure		1	1	4932430479	4002395381401	16,00	19,20
Extracteur de poussière PHDE152. Pour perforateur et carotteuse de 25 à 152 mmØ. Brosses pour améliorer l'extraction de la poussière		1	1	4932471990	4058546298890	82,16	98,59



Têtes de vibreurs à béton

Designation	Conditionné par	Quantité minimum	Réf	Code EAN	Prix tarif HT €	Prix tarif TTC €
Tête 38 mm pour vibreur à béton	1	1	4932478612	4058546348052	349,00	418,80
Tête 50 mm pour vibreur à béton	1	1	4932478613	4058546348069	465,00	558,00
Tête 25 mm pour vibreur à béton	1	1	4932479839	4058546376338	315,00	378,00
Tête 63 mm pour vibreur à béton	1	1	4932479840	4058546376345	595,00	714,00



Arbre flexible pour aiguille vibrante

Designation	Conditionné par	Quantité minimum	Réf	Code EAN	Prix tarif HT €	Prix tarif TTC €
Arbre flexible 4m pour vibreur à béton	1	1	4932478610	4058546348038	685,00	822,00
Arbre flexible 2 m pour vibreur à béton	1	1	4932478611	4058546348045	415,00	498,00



Extractions des poussières

Accessoires aspirateurs

	Designation	Pour système d'extraction des poussières MILWAUKEE®	Conditionné par	Quantité minimum	Réf	Code EAN	Prix tarif HT €	Prix tarif TTC €
①	Tuyau, antistatique, 4 m, diamètre 36 mm avec adaptateur machine.	AS 300 ELCP, AS 500 ELCP, AS 300 EMAC	1	1	4932352311	4002395369706	187,00	224,40
②	Tuyau, 3,5 m, diamètre 32 mm avec adaptateur machine.	AS 250 ECP	1	1	4932352312	4002395369713	Non dispo.	Non dispo.
③	Système Ø 35 mm	Adaptateur pour une connexion avec tuyau d'aspiration (référence 330552).	AS 1, AS 2 C	1	4932430833	4002395384952	5,00	6,00
④		Réducteur universel Ø 35 / 33 / 27 mm.	WDC 1400 A, AS 1, AS 2 C, AS 3 W, ASE 1400, ASM 1400	1	4932369282	4002395338412	27,00	32,40
⑤	Tube en plastique de 50 cm de long.	AS 1, AS 2 C, ASM 1400	1	1	4932346620	4002395319503	16,00	19,20
⑥	Tuyau d'aspiration Ø 35 mm / 5 m.	ASE 1400, ASM 1400	1	1	4932373626	4002395351534	80,00	96,00
⑦	Système Ø 50 mm	Suceur large	ASE 1400, AS 1, AS 2 C, ASM 1400	1	4932316070	4002395310449	Non dispo.	Non dispo.
⑧		Adaptateur de réduction pour raccorder les Ø 50 au 35 mm.	ASE 1400, AS 1, AS 2 C, ASM 1400	1	4932316074	4002395310456	Non dispo.	Non dispo.
⑨	5 sacs filtrants en molleton (5 x 25)	AS 250 ECP	5	1	4932352306	4002395369652	27,00	32,40
⑩	Sacs à poussière tissus 30 L (5 x).	AS 300 ELCP, AS 300 EMAC, AS 300 ELAC	5	1	4932352307	4002395369669	52,00	62,40
⑪	Sacs à poussière tissus 50 L (5 x).	AS 500 ELCP	5	1	4932352308	4002395369676	63,00	75,60
⑫	Sacs à poussière : plastique 30L (5 x)	AS 250 ECP, AS 300 ELCP, AS 300 EMAC	5	1	4932352309	4002395369683	52,00	62,40
⑬	Sacs à poussière : plastique 50L (5 x)	AS 500 ELCP	5	1	4932352310	4002395369690	59,00	70,80
⑭	Sacs papier par 5, 18 L	NT 1500 A	1	1	4932373669*	4002395351824	Non dispo.	Non dispo.
⑮	Sacs papier, 25 L ultrarésistants	RSE 1400	5	1	4932373852	4002395352821	59,00	70,80
⑯	Sacs papier, 50 L ultrarésistants	ASE 1400, ASM 1400	5	1	4932373621	4002395351503	102,00	122,40
⑰	Sacs à poussière tissus pour AS30/42	AS 30 LAC, AS 30 MAC, AS 42 MAC	5	1	4932459689	4058546028619	59,00	70,80
⑱	Sacs jetables 30 litres	AS 42 MAC, AS 30 MAC, AS 30 LAC	5	1	4932459690	4058546028626	48,00	57,60
⑲	Filtre	AS 250 ECP, AP 250 ECP	1	1	4932352303	4002395369621	52,00	62,40
⑳	Filtre	AS 300 ELCP, AS 500 ELCP, AS 2-250 ELCP	1	1	4932352304	4002395369638	59,00	70,80
㉑	Filtre	AS 300 EMAC, AS 300 ELAC	2	1	4932352305	4002395369645	70,00	84,00
㉒	Filtres	Filtre 7000 cm ² , BIA usage Cat. C.	AS 3 W	1	4932346588*	4002395319473	61,42	73,70
㉓	Filtres plats par 2.	ASE 1400, ASM 1400	1	1	4932373623	4002395351510	138,00	165,60
㉔	Filtre plat PTFE	AS 30 LAC, AS 42 MAC, AS 30 MAC	1	1	4932459687	4058546028596	59,00	70,80
㉕	Filtre de refroidissement moteur.	AS 42 MAC, AS 30 MAC, AS 30 LAC	1	1	4932459688	4058546028602	55,00	66,00
㉖	Poignée métallique.	AS 42 MAC, AS 30 MAC, AS 30 LAC	1	1	4932459691	4058546028633	91,00	109,20

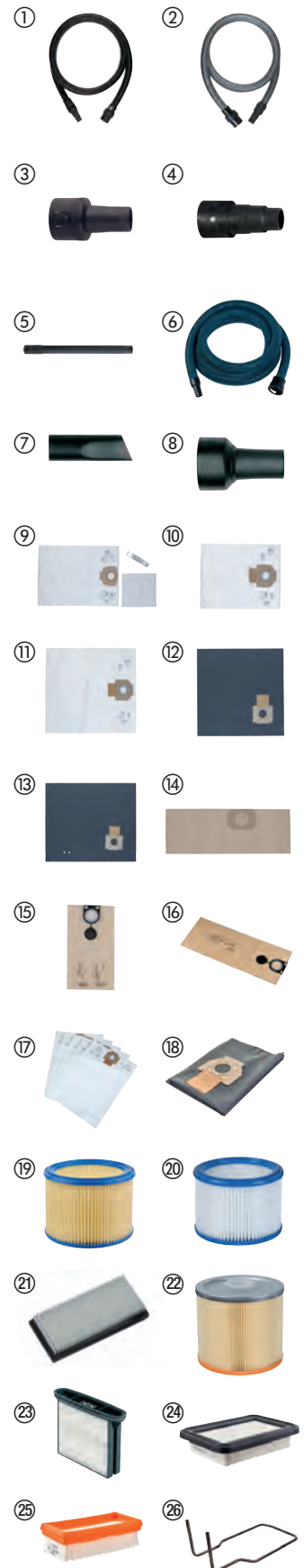

*Jusqu'à épuisement du stock.

Mètre à ruban **STUD 2**



- Ruban EXO 360[™]: technologie plus résistante à l'abrasion et à l'humidité
- Aimant puissant au début de la bande pour un accrochage facile sur des surfaces planes et tubes
- Jusqu'à 4 m de porté du ruban sans décrochage pour plus d'efficacité
- Revêtement anti-déchirure - renforcée sur les 15 premiers centimètres du ruban
- Marquage double face du ruban pour une meilleure lisibilité
- Protection anti-pincement breveté - protège les doigts lors de la rétractation du ruban
- Boîtier ABS avec surmoulage résistant aux chocs pour plus de confort et de durabilité
- Clip ceinture en forme de câble - réduit les risques de déchirement des poches
- Trou à lanière - sécurisation facilité
- Précision Classe II

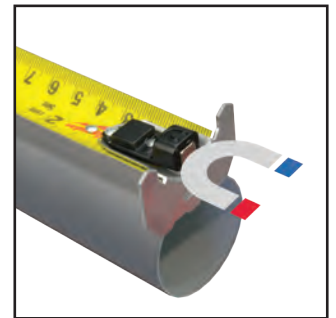

Aimant puissant



4 m de portée du ruban

Designation	Longueur (m)	Largeur (mm)	Conditionné par	Quantité minimum	Réf	Code EAN	Prix tarif HT €	Prix tarif TTC €
STUD Gen2 5 m	5	33	1	6	4932471626	4058546295257	33,77	40,52
STUD Gen2 8 m	8	33	1	6	4932471627	4058546295264	39,50	47,40



Mètre ruban large premium

- Jusqu'à 4 m de porté du ruban sans décrochage pour plus d'efficacité
- Revêtement anti-déchirure - renforcée sur les 15 premiers centimètres du ruban
- Marquage double face du ruban pour une meilleure lisibilité
- Boîtier renforcé en 5 points - meilleure durée de vie
- Protection anti-pincement breveté - protège les doigts lors de la rétraction du ruban
- Clip ceinture en forme de câble - réduit les risques de déchirement des poches
- Ruban avec protection en nylon - meilleure résistance à la déchirure
- Trou à lanière - sécurisation facilité



4 m de portée du ruban



Designation	Longueur (m)	Largeur (mm)	Conditionné par	Quantité minimum	Réf	Code EAN	Prix tarif HT €	Prix tarif TTC €
Mètre ruban large premium 5 m	5	33	1	6	4932471815	4058546297145	22,33	26,8
Mètre ruban large premium 8 m	8	33	1	6	4932471816	4058546297152	24,62	29,54

Mètre à ruban Premium Magnétique Gen 3



- Aimant puissant au début de la bande pour un accrochage facile sur des surfaces planes et tubes
- Design compact et ergonomique
- porté améliorée du ruban sans décrochage jusqu'à 3.4 m pour plus d'efficacité
- Ruban avec protection en nylon anti-reflet: jusqu'à 10x plus de résistance sur le chantier
- Ruban de 27 mm de large et marquage double face: meilleure lisibilité
- Protection anti-pincement breveté - protège les doigts lors de la rétraction du ruban
- Boîtier renforcé en 5 points - meilleure durée de vie
- Précision Classe II
- Echelle d'architecte pour un calcul aisé des mesures au sol



Designation	Longueur (m)	Largeur (mm)	Conditionné par	Quantité minimum	Réf	Code EAN	Prix tarif HT €	Prix tarif TTC €
mètre à ruban magnétique premium 5 m	5	27	1	6	4932464599	4058546225445	20,61	24,73
mètre à ruban magnétique premium 8 m	8	27	1	6	4932464600	4058546225452	24,04	28,85
mètre à ruban magnétique premium 10 m	10	27	1	6	4932464601	4058546225469	26,33	31,6



Mètre à ruban Autolock

- Frein Autolock: le ruban se maintient en place lorsqu'il est sorti
- Revêtement nylon pour protéger le ruban contre les débris, la saleté et l'eau.
- Boîtier renforcé à 5 points pour une durée de vie supérieure du ruban.
- Boîtier en ABS avec surmoulage résistant aux chocs pour plus de confort et de durabilité sur le chantier.
- Design ergonomique et compact
- Clip de ceinture résistant
- Précision Classe II
- Conditionnés par multiples de 6 pcs



Designation	Longueur (m)	Largeur (mm)	Conditionné par	Quantité minimum	Réf	Code EAN	Prix tarif HT €	Prix tarif TTC €
Mètre à ruban Autolock 5M/25MM - 1pc	5	25	1	6	4932464663	4058546226084	14,31	17,17
Mètre à ruban Autolock 8M/25MM - 1pc	8	25	1	6	4932464664	4058546226091	17,17	20,6

Mesure PRO Compact

- Ergonomie améliorée pour une meilleure prise en main
- Construction résistante
- Boîtier renforcé à 5 points.
- Protection de lame enduite de nylon 2G. Résiste à une chute de 3 m.
- Non magnétique Clip ceinture amélioré



Designation	Longueur (m)	Largeur (mm)	Conditionné par	Quantité minimum	Réf	Code EAN	Prix tarif HT €	Prix tarif TTC €
Mètres 3 m	3	16	1	12	4932459591	4058546027636	9,73	11,68
Mètres 5 m	5	19	1	12	4932459592	4058546027643	10,88	13,06
Mètres 5 m	5	25	1	6	4932459593	4058546027650	12,02	14,42
Mètres 8 m	8	25	1	6	4932459594	4058546027667	14,31	17,17

Mètre à ruban à LED

- lumière LED 19 LUX: pour faciliter la lecture du ruban dans les espaces confinés
- Ruban nylon laqué qui protège contre la poussière et l'eau
- Boîtier renforcé par 5 vis pour une meilleure durée de vie
- Boîtier ABS surmoulé pour une meilleure résistance aux chocs et plus de confort
- Design ergonomique et compact
- Aimant sur la partie arrière du mètre pour le faire tenir sur une surface métallique
- 2 batteries CR2016 incluses
- Précision classe 2
- Livré en multiples de 12



Designation	Longueur (m)	Largeur (mm)	Conditionné par	Quantité minimum	Réf	Code EAN	Prix tarif HT €	Prix tarif TTC €
Mètre à ruban LED 3 10 T/ 16 mm	3	12	1	12	48226602	045242529285	10,88	13,06

Mesures SLIM

- Design ergonomique et compact pour une prise en main parfaite
- Ruban avec protection en Nylon pour une meilleure résistance contre les débris, la poussière et l'eau
- Boîtier ABS surmoulé en SoftGrip pour un confort au quotidien
- Boîtier renforcés en 4 points
- Base plate pour une bonne stabilité à l'horizontale
- Clip de ceinture
- Précision Classe II
- Commande uniquement en présentoir par 24, 12 ou 6 pièces selon la référence



Designation	Longueur (m)	Largeur (mm)	Conditionné par	Quantité minimum	Réf	Code EAN	Prix tarif HT €	Prix tarif TTC €
Mètres 3 m	3	16	1	12	48227703	045242512898	6,30	7,56
Mètres 5 m	5	19	1	12	48227705	045242512904	7,44	8,93
Mètres 5 m	5	25	1	6	48227706	045242512911	8,59	10,31
Mètres 8 m	8	25	1	6	48227708	045242512928	9,73	11,68

Mesure à ruban



- Boîtier renforcé en 5 points
- Ruban Heavy Duty : 13 mm de largeur.
- Ruban recouvert de nylon : permet une meilleure résistance.
- Boîtier ergonomique: pour des mesures faciles.
- Commande uniquement par multiple de 12.

Designation	Longueur (m)	Conditionné par	Quantité minimum	Réf	Code EAN	Prix tarif HT €	Prix tarif TTC €
2m /6 ft non magnétique mètre x impérial	2	1	12	48225502	045242468034	6,18	7,42

Mesure pliante composite 2 m

- Attaches en métal avec des positions verrouillées à 90° et 180°.
- Excellente tenue. Lecture des angles.
- Résistant à l'eau.
- Marquages résistants à l'usure



Designation	Longueur (m)	Largeur (mm)	Pression	Attaches	Charnière	Conditionné par	Quantité minimum	Réf	Code EAN	Prix tarif HT €	Prix tarif TTC €
Mesure pliante composite	2	15 x 3.20	Classe 2	10	Plastique et acier inoxydable	1	10	4932459301	4058546002671	15,63	18,76

Mesure pliante bois 2 m

- Positions verrouillées à 90° et 180°.
- Lecture d'angle.



Designation	Longueur (m)	Largeur (mm)	Pression	Attaches	Charnière	Conditionné par	Quantité minimum	Réf	Code EAN	Prix tarif HT €	Prix tarif TTC €
Mesure pliante en bois	2	16 x 3.20	Classe III	10	Cuivre	1	12	4932459302	4058546002688	5,42	6,5

Mesure pliante fine bois 2 m

- Verrouillable à 180°.
- Design très flexible.



Designation	Longueur (m)	Largeur (mm)	Pression	Attaches	Charnière	Conditionné par	Quantité minimum	Réf	Code EAN	Prix tarif HT €	Prix tarif TTC €
Mesure pliante fine bois	2	16 x 2.70	Classe III	10	Cuivre	1	10	4932459303	4058546002695	4,81	5,77

Mesures longues boîtier ouvert

- Bande en acier avec une fine doublure en nylon pour améliorer la résistance
- Meilleure de sa catégorie : 50% moins élastique qu'un ruban en fibre de verre
- Design ultra design avec une poignée en métal renforcée et une durée de vie plus longue
- Rembobinage de la bande 3:1 : 10x plus résistant avec un rembobinage doux
- Protection Grime Guard™ : Evite les débris sur la bande et maximise la durée de vie
- Précision classe II
- Impression à l'échelle 2 faces. Mesures métriques montrées sur le côté supérieur et impériales (pouces et pieds) sur le dessous de la lame.

Designation	Longueur (m)	Largeur (mm)	Conditionné par	Quantité minimum	Réf	Code EAN	Prix tarif HT €	Prix tarif TTC €
① Mesure longue boîtier ouvert 30 m	30	13	1	1	48225203	045242486069	54,10	64,92
② Mesure longue boîtier ouvert 100 m	100	9.5	1	1	48225211	045242486076	94,97	113,96



Mesure Longue fibre de verre

- Ruban en fibre de verre pour une élasticité réduite et une meilleure précision de la mesure
- Rembobinage de la bande 3:1 : 10x plus résistant avec un rembobinage progressif
- Protection Grime Guard: Empêche la poussière et les débris de rentrer dans le mécanisme
- Double marquage du ruban: un coté métrique et un coté impériale

Designation	Longueur (m)	Largeur (mm)	Conditionné par	Quantité minimum	Réf	Code EAN	Prix tarif HT €	Prix tarif TTC €
Mesure Longue fibre de verre 30 m	30	13	1	1	48225330	045242527731	55,30	66,36
Mesure Longue fibre de verre 60 m	60	13	1	1	48225360	045242527748	82,95	99,54

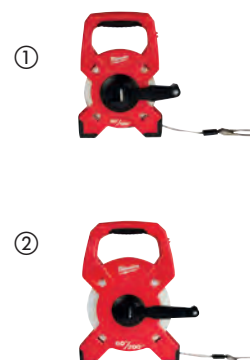

Mesure longue boîtier fermé

- Mesure à boîtier fermé de 30m avec une bande de 13 mm de largeur
- Protection Grime Guard™ : Garde la bande propre et évite les débris
- Design ultra résistant : Poignée en métal renforcé et résistant aux chutes
- Rembobinage de la bande 3:1 : 10x plus résistant avec un rembobinage doux
- Précision classe II



Designation	Longueur (m)	Largeur (mm)	Conditionné par	Quantité minimum	Réf	Code EAN	Prix tarif HT €	Prix tarif TTC €
Mesure longue boîtier fermé 30 m	30	9.5	1	1	48225103	045242486106	48,09	57,71

Niveaux digitaux



Designation	Longueur (cm)	Poignées	Conditionné par	Quantité minimum	Réf	Code EAN	Prix tarif HT €	Prix tarif TTC €
Niveau digital 60 cm	60	0	1	1	4933471978	4058546298777	320,34	384,41
Niveau digital 120 cm	120	2	1	1	4933471979	4058546298784	356,06	427,27



Niveau extensible



- Couvre toutes les longueurs entre 200 cm et 366 cm avec des mesures gravées au laser
- La fiolle SHARPSITE™ améliore la visibilité
- Corps renforcé par des composants internes
- Semelle usinée avec précision pour des mesures précises dans les toutes les positions de travail
- Précis à 0.029° (0.0005 "/in, 0.5 mm/m) en position normale et inversée
- Fiolle à fort contraste pour une meilleure lisibilité et facile à nettoyer
- Renforts antidérapants pour une meilleure adhérence au mur
- Embouts de protection amovible en caoutchouc



Designation	Longueur (cm)	Poignées	Conditionné par	Quantité minimum	Réf	Code EAN	Prix tarif HT €	Prix tarif TTC €
Niveau Redstick Extensible 200-366 cm	200 - 366	2	1	1	4932471355	4058546289836	356,06	427,27



Niveau tubulaire REDSTICK™ Premium



- Armature en metal renforcé BACKBONE™ . Corps plus résistant et durable. Système de réception de la fiole renforcé.
- Fiole système SHARPSITE™. Meilleure lisibilité. Protection contre les impacts.
- Poignées solides et larges pour une meilleure prise en main.
- Semelles usinées avec précision garantissant une mesure ultra précise dans toutes les positions.
- Lisibilité supérieure, système de fiole facile à nettoyer.
- Protections amovibles. Haute densité protégeant le cadre tout en permettant l'accès dans les espaces étroits.
- Renforts antidérapants surmoulés qui adhèrent au mur et empêchent le glissement, permettant l'utilisation avec ou sans protections aux extrémités.
- Trou de fixation entièrement en métal pour plus de durabilité.
- Précision garantie à vie. Précision 0,5mm/M. En position normale et inversée.
- Aimants en terre rare amplifiés pour une puissance maximum.



Armature en métal renforcé BACKBONE™ Corps plus résistant et durable.



Système de fiole SHARPSITE™ fournissant une meilleure lisibilité.

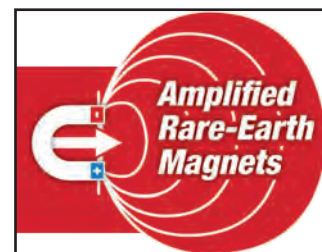

Aimants en terre rare amplifiés pour une puissance maximum.



www.milwaukeetool.eu

Designation	Longueur (cm)	Poignées	Conditionné par	Quantité minimum	Réf	Code EAN	Prix tarif HT €	Prix tarif TTC €
40 cm magnétique	40	0	1	1	4932459061	4002395280322	76,25	91,50
60 cm magnétique	60	0	1	1	4932459063	4002395280346	82,09	98,51
80 cm magnétique	80	1	1	1	4932459065	4002395280360	89,87	107,84
100 cm magnétique	100	0	1	1	4932459067	4002395280384	123,19	147,83
120 cm magnétique	120	2	1	1	4932459069	4002395281008	149,41	179,29
180 cm magnétique	180	2	1	1	4932459071	4002395281046	175,63	210,76
200 cm magnétique	200	2	1	1	4932459073	4002395281060	188,11	225,73
240 cm magnétique	240	2	1	1	4932459075	4002395281084	220,28	264,34
40 cm	40	0	1	1	4932459060	4002395280315	58,39	70,07
60 cm	60	0	1	1	4932459062	4002395280339	63,66	76,39
80 cm	80	1	1	1	4932459064	4002395280353	68,92	82,7
100 cm	100	0	1	1	4932459066	4002395280377	84,38	101,26
120 cm	120	2	1	1	4932459068	4002395280391	107,74	129,29
180 cm	180	2	1	1	4932459070	4002395281015	128,57	154,28
200 cm	200	2	1	1	4932459072	4002395281053	149,41	179,29
240 cm	240	2	1	1	4932459074	4002395281077	180,44	216,53
Protection amovible pour niveau REDSTICK™ Backbone levels			2	1	4932459680	4058546028527	10,76	12,91

Niveau tubulaire REDSTICK[™] Compact



- Système de fiole SHARPSITE[™] fournissant une meilleure lisibilité.
- Structure compacte et durable.
- Semelle usinée avec précision permettant une précision de mesure maximale.
- Bulle à fort contraste pour une visibilité maximum
- Aimant en terre rare puissant (uniquement sur les niveaux magnétiques)
- Précis à 0,029° en position horizontale
- Embouts en caoutchouc absorbant les chocs



Designation	Longueur (cm)	Poignées	Conditionné par	Quantité minimum	Réf	Code EAN	Prix tarif HT €	Prix tarif TTC €
40 cm Magnétique	40	0	1	1	4932459079	4002395281725	50,03	60,04
60 cm Magnétique	60	0	1	1	4932459081	4002395281749	54,61	65,53
80 cm Magnétique	80	0	1	1	4932459083	4002395281763	66,63	79,96
100 cm Magnétique	100	0	1	1	4932459085	4002395281787	70,18	84,22
120 cm Magnétique	120	0	1	1	4932459087	4002395282401	77,40	92,88
180 cm Magnétique	180	0	1	1	4932459089	4002395282425	111,97	134,36
40 cm	40	0	1	1	4932459078	4002395281718	48,77	58,52
60 cm	60	0	1	1	4932459080	4002395281732	51,18	61,42
80 cm	80	0	1	1	4932459082	4002395281756	60,68	72,82
100 cm	100	0	1	1	4932459084	4002395281770	67,89	81,47
120 cm	120	0	1	1	4932459086	4002395281794	71,33	85,6
180 cm	180	0	1	1	4932459088	4002395282418	101,21	121,45
Embouts pour Niveaux Compacts REDSTICK [™]			2	1	4932459681	4058546028534	10,76	12,91

Niveaux Béton REDSTICK[™]



- Système de fiole SHARPSITE[™] fournissant une meilleure lisibilité.
- Profile ergonomique permettant une meilleure durabilité et un grip constant sur l'ensemble du niveau
- Base large en magnésium pour une fonctionnalité et une nettoyabilité accrues
- Lames de travail dédiées incluant une lame arrondie et une lame carrée pour la découpe et la finition
- Système High Vial à fort contraste facile à nettoyer et offrant une meilleure visibilité
- Technologie Vial surrounds optimisée pour niveler et facilite le nettoyage.
- Marquage sur la bulle à 1 et 2 %



Designation	Longueur (cm)	Poignées	Conditionné par	Quantité minimum	Réf	Code EAN	Prix tarif HT €	Prix tarif TTC €
60 cm	60	0	1	1	4932459893	4058546030650	94,11	112,93
120 cm	120	0	1	1	4932459894	4058546030667	153,65	184,38
180 cm	180	0	1	1	4932459895	4058546030674	201,27	241,52

Niveau tubulaire Slim



- 2 fioles solides en acrylique. Antichocs et résistantes aux UV.
- Semelle usinée avec précision jusqu'au 120 cm garantissant une mesure ultraprécise dans toutes les positions.
- Sticks antidérapants qui adhèrent au mur et empêchent le glissement.
- Protections antichocs aux extrémités.
- Trou de fixation durable.
- Rainures en V pour une utilisation sur des tuyaux.
- Précision garantie à vie. Précision 0.5 mm/M.



10 YEARS ACCURACY GUARANTEE
 JAHRE GENAUIGKEITSGARANTIE
 ANS DE PRÉCISION GARANTIE
 ① www.milwaukeetool.eu

Designation	Longueur (cm)	Conditionné par	Quantité minimum	Réf	Code EAN	Prix tarif HT €	Prix tarif TTC €
20 cm magnétique	20	1	10	4932478897	4058546361792	15,34	18,41
Magnétique 40 cm	40	1	1	4932464854	4058546227999	22,33	26,8
Magnétique 60 cm	60	1	1	4932464855	4058546228002	25,30	30,36
Magnétique 100 cm	100	1	1	4932464856	4058546228019	34,23	41,08
Magnétique 180 cm	180	1	1	4932464857	4058546228026	59,53	71,44
① 20 cm non-magnétique	20	1	10	4932472091	4058546324872	11,79	14,15
40 cm	40	1	1	4932459090	4002395282432	17,86	21,43
60 cm	60	1	1	4932459091	4002395282449	20,26	24,31
80 cm	80	1	1	4932459092	4002395282456	23,81	28,57
100 cm	100	1	1	4932459093	4002395282463	28,62	34,34
120 cm	120	1	1	4932459094	4002395282470	36,87	44,24
180 cm	180	1	1	4932459095	4002395282487	48,77	58,52
200 cm	200	1	1	4932459590	4058546027629	53,58	64,3



Niveaux I-BEAM



- Cadre en aluminium renforcé rend le niveau léger
- Les bords magnétiques permettent une utilisation avec les mains libres
- Précis à 0,029 ° (0,0005" / in, 0,5 mm / m) en position normale et inversée.
- Permet à l'utilisateur d'établir une pente de 1 et 2 degrés idéal pour les travaux d'évacuation
- Fiole haute visibilité, permettant l'utilisation, dans tous les environnements
- absorption des chocs



10 YEARS ACCURACY GUARANTEE
 JAHRE GENAUIGKEITSGARANTIE
 ANS DE PRÉCISION GARANTIE
 ① www.milwaukeetool.eu

Designation	Longueur (cm)	Poignées	Conditionné par	Quantité minimum	Réf	Code EAN	Prix tarif HT €	Prix tarif TTC €
Niveaux magnétiques I-beam - 60 cm	60	1	1	1	4932478565	4058546347581	45,68	54,82
Niveaux magnétiques I-beam - 120 cm	120	2	1	1	4932478566	4058546347598	57,13	68,56
Niveaux magnétiques I-beam - 200 cm	200	2	1	1	4932478567	4058546347604	97,20	116,64

Niveau trapézoïdal REDCAST[™]



- 2 fioles solides en acrylique. Antichocs et résistantes aux UV.
- Corps fabriqué en fonte d'aluminium, fournissant un haut niveau de précision même après des chocs.
- Jauges de diamètres de foret dans le profil du niveau (5 à 12 mm).
- Semelle usinée avec précision garantissant une mesure ultraprécise dans toutes les positions.
- Trou de fixation durable.
- Précision garantie à vie. Précision 0.5 mm/M.



Designation	Longueur (cm)	Conditionné par	Quantité minimum	Réf	Code EAN	Prix tarif HT €	Prix tarif TTC €
Trapézoïdal REDCAST [™] 60 cm	60	1	1	4932459098	4002395283118	27,36	32,83
Trapézoïdal REDCAST [™] 80 cm	80	1	1	4932459099	4002395283125	39,27	47,12

Niveau Block TORPEDO Magnétique 360



- Fioles SHARPSITE[™] - Meilleure lisibilité et précision.
- Fiole 360° blocable sur 120 positions, pour répéter l'angle de précision.
- Aimants planétaires amplifiés - 2x plus puissants.
- Fioles solides en acrylique. Antichocs et résistantes pour une meilleure durabilité et lisibilité.
- Corps en aluminium résistant aux conditions particulières des chantiers
- Semelle usinée avec précision garantissant une mesure ultraprécise dans toutes les positions.
- Corps plus compact pour travailler dans des espaces étroits
- Précision à 0,5mm/M



Designation	Longueur (cm)	Conditionné par	Quantité minimum	Réf	Code EAN	Prix tarif HT €	Prix tarif TTC €
Block TORPEDO 360 Magnétique	25	1	1	4932459096	4002395282494	45,22	54,26

Niveau Billet TORPEDO magnétique



- Aimant haute puissance
- Semelle d'appui usinée pour la précision.
- Fioles solides en acrylique. Antichocs et résistantes aux UV.
- Encoche pour les joints de soudure des tuyaux et autres matériaux.
- Design optimisé avec une rainure en V pour une stabilité sur les tuyaux en acier et les surfaces incurvées.
- Graduation gravée au laser pour une lisibilité durable et rapide
- Design affiné et biseauté pour faciliter le glissement dans la poche.



Designation	Longueur (cm)	Conditionné par	Quantité minimum	Réf	Code EAN	Prix tarif HT €	Prix tarif TTC €
BILLET TORPEDO Magnétique	17	1	1	4932459097	4002395283101	32,17	38,6

Niveau de poche



- Fiole ajustable à 360° pour une meilleure lisibilité
- Système de blocage de la bulle pour les mesures répétitives
- Aimants en terre rare puissant
- Rainure en V pour un maximum de maintien sur les tuyaux
- Design amélioré pour une meilleure précision (0,5mm/M)
- Taille compact idéale pour les chantiers



Designation	Longueur (cm)	Conditionné par	Quantité minimum	Réf	Code EAN	Prix tarif HT €	Prix tarif TTC €
Niveau de poche	7.8	1	6	4932459597	4058546027698	23,81	28,57

Niveau Torpedo compact



- Fiole graduée SHARPSITE™ pour une lecture facile à un 1 ou 2 degré
- Design ultra compact pour travailler dans les espaces confinés
- Design en V pour plus de stabilité sur les surfaces arrondies
- Jeu de soudure pour application sur lignes de soudure sur tuyau ou autre surface
- Aimants planétaires amplifiés pour une puissance maximum
- Précis à 0.029° (0.0005 "/in, 0.5 mm/m).



Designation	Longueur (cm)	Conditionné par	Quantité minimum	Réf	Code EAN	Prix tarif HT €	Prix tarif TTC €
Niveau Torpedo compact	7.6	1	1	4932472122	4058546325183	23,70	28,44

Niveau MINIBOX



- Corps en aluminium. Niveau de poche léger et compact, rentre facilement dans votre ceinture à outils ou votre poche.
- Fiole solide en acrylique. Antichocs et résistant aux UV.
- Protections antichocs aux extrémités.
- Précision garantie à vie. Précision 0.5 mm/M
- Certificat de tiers VPA sur l'exactitude.



Designation	Longueur (cm)	Conditionné par	Quantité minimum	Réf	Code EAN	Prix tarif HT €	Prix tarif TTC €
MINIBOX 10 cm	10	1	10	4932459100	4002395283446	5,84	7,01

Cordeau traceur

- Lignes plus épaisses - 2 mm de large pour une visibilité maximale
- Engrenage planétaire pour une meilleure durabilité
- Rembobinage plus rapide $\frac{1}{2}$
- Grande capacité de craie
- Remplissage facile grâce à une ouverture plus large
- Sécurisation facile de la ligne via le blocage de ligne

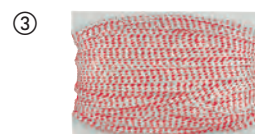

Designation	Conditionné par	Quantité minimum	Réf	Code EAN	Prix tarif HT €	Prix tarif TTC €
① Cordeau traceur grande capacité 30 m	1	1	4932471634	4058546295332	29,19	35,03
② Cordeau traceur grande capacité 45 m	1	1	4932471635	4058546295349	35,15	42,18
③ Cordeau 30 m pour cordeau traceur	1	1	4932471636	4058546295356	10,76	12,91
cordeau 45 m pour cordeau traceur	1	1	4932471637	4058546295363	14,31	17,17

Equerres

- Cadre renforcé
- Gravure laser permettant une meilleure visibilité
- Encoche de marquage précis
- Table de conversion
- Talon de traçage d'angle



Designation	Longueur (cm)	Length [Inch]	Conditionné par	Quantité minimum	Réf	Code EAN	Prix tarif HT €	Prix tarif TTC €
Equerre de menuisier métrique	40 x 60	-	1	1	4932472126	4058546325220	29,77	35,72
Equerre de charpentier impériale	-	16 x 24	1	1	4932472125	4058546325213	29,77	35,72

Equerre de charpentier

- Encoche de marquage précis
- Marquage laser pour une haute visibilité
- Assistance de coupe pour la découpe de tuyaux
- Talon large pour une meilleure maniabilité

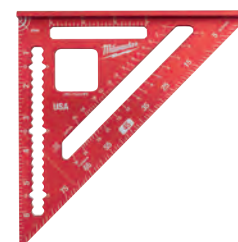

Designation	Longueur (cm)	Length [Inch]	Conditionné par	Quantité minimum	Réf	Code EAN	Prix tarif HT €	Prix tarif TTC €
Equerre de charpentier métrique	18	-	1	1	4932472124	4058546325206	15,46	18,55
Equerre de charpentier impériale	-	7	1	1	4932472123	4058546325190	15,46	18,55

Marqueurs INKZALL™

- Pointe ultrarésistante : écrit sur le béton, le bois, les métaux...
- Mais aussi sur les surfaces humides, huileuses, rouillées ou recouvertes de poussière.
- Peut rester ouvert plus de 72 heures sans sécher.
- L'encre sèche instantanément - réduit les bavures sur les surfaces en métal ou le PVC.
- Bouchon avec clip permettant d'être solidement attaché sur casque, veste...
- Ergot anti-roulis empêchant le marqueur de rouler tout seul.
- Encre non toxique.
- Existe en pointe fine (avec ou sans stylet) et en pointe biseautée.
- Bouchon facile à ouvrir à une main.
- Trou pour passer un cordon.

Designation	Couleur	Pointe	Conditionné par	Quantité minimum	Réf	Code EAN	Prix tarif HT €	Prix tarif TTC €
① Marqueurs Pointe Fine -1 pièce *	Noir	1 mm	1	36	48223100	045242319473	2,63	3,16
② Marqueur à pointe fine *	Rouge	1 mm	1	36	48223170	045242355259	2,63	3,16
③ INKZALL™marqueur*	Bleu	1mm	1	36	4932492126	4058546414931	2,62	3,14
④ INKZALL™marqueur	Vert	1mm	1	36	4932492127	4058546414948	2,62	3,14
⑤ Marqueur Pointe fine avec stylet	Noir	1 mm	1	1	48223101	045242297436	14,20	17,04
⑥ Marqueur à pointe fine INKZALL	Noir	0.6 mm	4	1	48223154	045242479764	10,65	12,78
⑦ Pack de 4 marqueurs couleurs point fine. Bleu, Rouge, Vert, Noir		1 mm	4	1	48223106	045242333585	9,39	11,27
⑧ Marqueur Pointe biseautée	Noir	1- 4,8 mm	1	1	48223103	045242333608	3,78	4,54

*La réf. 48223100 est conditionnée par 36, commande minimum par 36 ou multiple de 36.



Marqueurs INKZALL™ pointe L

- Peut rester ouvert plus de 72 heures sans sécher
- Peut écrire sur les surfaces huileuses, poussiéreuses, rouillées, ou avec des débris
- Utilisable sur le béton, le bois, le métal, le conteplaque, l'OSB, le plastique
- Séchage rapide de l'encre - réduit les marques de maculage sur le PVC et les surfaces métal
- Plus facile à lire de loin grâce à une pointe plus épaisse

Designation	Couleur	Pointe	Conditionné par	Quantité minimum	Réf	Code EAN	Prix tarif HT €	Prix tarif TTC €
① Maqueur INKZALL™ noir pointe L (3 pcs)	Noir	6.2 mm	3	1	4932471554	4058546294533	7,10	8,52
② Maqueur INKZALL™ noir pointe L	Noir	6.2 mm	1	12	4932471555	4058546294540	2,98	3,58
③ Maqueur INKZALL™ rouge pointe L	Rouge	6.2 mm	1	12	4932471556	4058546294557	2,98	3,58
④ Maqueur INKZALL™ bleu pointe L	Bleu	6.2 mm	1	12	4932471557	4058546294564	2,98	3,58
⑤ Maqueur INKZALL™ noir pointe XL - 1 pc	Noir	14.5 mm	1	1	4932471558	4058546294571	4,12	4,94
⑥ Maqueur INKZALL™ noir pointe XL	Noir	14.5 mm	1	12	4932471559	4058546294588	4,12	4,94
⑦ Maqueur INKZALL™ rouge pointe XL	Rouge	14.5 mm	1	12	4932471560	4058546294595	4,12	4,94
⑧ Maqueur INKZALL™ bleu pointe XL	Bleu	14.5 mm	1	12	4932471561	4058546294601	4,12	4,94



Marqueur peinture liquide INKZALL[™]

- Marqueur valve action
- La température de la surface à marquer peut atteindre de - 10° jusqu'à + 150°
- Marquage possible sur des surfaces noires où généralement les notes sont difficilement visibles
- Écriture possible sur les surfaces sales, chaudes et rugueuses
- Pour une utilisation sur tuyau, aluminium, PVC, acier inoxydable, béton
- Temps de séchage : 10 secondes
- Résistance aux UV et à l'eau
- Le marquage peut être visible sur la surface jusqu'à 6 mois
- Corps du marqueur robuste pour une durée de vie plus longue
- Sans xylène
- **IMPORTANT** : Secouer pendant 10 secondes en conservant le capuchon puis l'enlever et enfoncer la mine pour permettre au liquide de sortir



Designation	Couleur	Conditionné par	Quantité minimum	Réf	Code EAN	Prix tarif HT €	Prix tarif TTC €
① Marqueur peinture liquide jaune INKZALL [™]	Jaune	1	12	48223721	045242363377	4,12	4,94
② Marqueur peinture liquide blanche INKZALL [™]	Blanc	1	12	48223711	045242363360	4,12	4,94
③ Marqueur peinture liquide noire INKZALL [™]	Noir	1	12	48223731	045242363384	4,12	4,94
④ Marqueur peinture liquide INKZALL [™]	Bleu	1	12	4932492144	4058546415112	4,39	5,27
⑤ Marqueur peinture liquide INKZALL [™]	Rouge	1	12	4932492143	4058546415105	4,39	5,27



Surligneurs INKZALL[™]

- Mine durable, peut rester ouvert 12 h sans sécher
- Pas de tâche, ne coule pas
- Encre non toxique, certification ASTM D 4236
- Idéale pour les dessins d'architecte ou sur papier classique
- Design anti-roulement pour une meilleure tenue sur les surfaces lisses
- Les surligneurs INKZALL[™] peuvent être clipsés sur les casques, les pantalons ...
- Trou pour lanière

Designation	Conditionné par	Quantité minimum	Réf	Code EAN	Prix tarif HT €	Prix tarif TTC €
① Surligneur INKZALL [™] - jaune	5	1	48223201	045242482573	6,98	8,38
② Surligneur INKZALL [™] - multi couleurs	5	1	48223206	045242482580	6,98	8,38

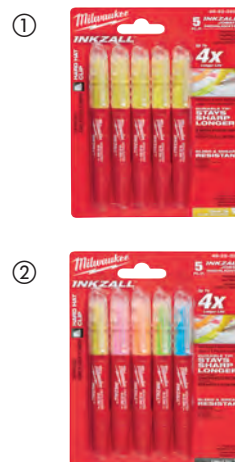

Marqueur pointe fine INKZALL[™]

- Pointe d'environ 0,6 mm.
- Sabot résistant
- Principales applications: marquage d'étiquettes pour fils électriques, ajout de commentaires aux plans d'architecte.

Designation	Couleur	Conditionné par	Quantité minimum	Réf	Code EAN	Prix tarif HT €	Prix tarif TTC €
① Marqueur à pointe fine noir	Noir	4	1	48223164	045242479818	11,79	14,15
② marqueur à pointe fine de couleur	Noir, Rouge, Bleu	4	1	48223165	045242479825	11,79	14,15



Cutter rétractable FASTBACK™

- Ouverture/fermeture type "cran d'arrêt"
- Changement facile de la lame sans outil
- Encoche de sécurité pour dénuder les câbles, les fils.
- Design compact pour être glissé dans la poche
- Clip ceinture: pour rangement facile.
- Clip de ceinture pour un rangement facile.



①

②

③



Designation	Conditionné par	Quantité minimum	Réf	Code EAN	Prix tarif HT €	Prix tarif TTC €
① Cutter de poche FASTBACK™	1	1	4932471356	4058546289843	16,26	19,51
② Cutter pliant FASTBACK™	1	6	4932471357	4058546289850	20,26	24,31
③ Cutter pliant FASTBACK™ avec stockage de lames	1	1	4932471358	4058546289867	24,96	29,95

Couteau pliable 5 en 1 FASTBACK™

NOUVEAU

- Presser et retourner, une ouverture rapide et d'une seule main
- Lame dentelée en acier inoxydable
- Verrouillage du revêtement pour sécuriser la lame
- lame partiellement dentelée pour percer et déchirer le matériau
- Le couteau pliable inclus un tournevis pour écrou 1/4", un Phillips N°2 réversible et embout fendu 1/4"
- fonction ouvre-bouteille
- Clip de ceinture en fil métallique pour réduire les déchirements des poches
- Trou pour lanière, pour une utilisation en hauteur



Designation	Conditionné par	Quantité minimum	Réf	Code EAN	Prix tarif HT €	Prix tarif TTC €
Couteau pliable 5 en 1 FASTBACK™	1	1	4932492454	4058546418212	29,90	35,88



Cutter FASTBACK™ 6 en 1

- Porte embout hexagonal 1/4" avec double embout PH2 et SL5.5
- Ouverture et fermeture à une seule main pour une utilisation plus facile
- Changement de lame sans outils. Meilleure productivité de l'utilisateur
- Dénudeur de fil. Elimine le besoin d'un outil supplémentaire
- Clip ceinture pour un transport facilité
- Décapsuleur intégré



Designation	Conditionné par	Quantité minimum	Réf	Code EAN	Prix tarif HT €	Prix tarif TTC €
Cutter FASTBACK™ 6 en 1	1	1	4932478559	4058546347529	27,02	32,42

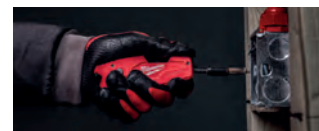

Couteau de poche FASTBACK™

NOUVEAU

- Ouverture par pression et basculement pour une ouverture facile à une main.
- Lame réaffûtable en acier inoxydable.
- Pointe perçante pour agrandir les trous.
- Liner Lock : sécurise la lame dans la position ouverte.
- Trou pour lanière.
- Clip ceinture.
- Taille compacte pour rangement dans la poche.

①

②



Designation	Conditionné par	Quantité minimum	Réf	Code EAN	Prix tarif HT €	Prix tarif TTC €
① Couteau de poche FASTBACK™	1	1	48221990	045242296842	24,04	28,85
② Couteau pliant FASTBACK™ camouflage	1	1	4932492375	4058546417420	25,50	30,60

Couteau de poche compact

- Taille compact permettant de le mettre dans une poche
- Lame en acier inoxydable réaffûtable.
- La pointe de perçage permet un perçage contrôlé et une coupe facile
- position de sécurité sécurise la lame en position ouverte.
- trou pour lanière de sécurité

Designation	Conditionné par	Quantité minimum	Réf	Code EAN	Prix tarif HT €	Prix tarif TTC €
Couteaux de poche compact	1	1	4932478560	4058546347536	18,09	21,71



Couteau lame fixe

- Le couteau lame fixe est conçu pour un maintien optimal du tranchant et une durabilité accrue
- Denture bi-métal pour une meilleure durabilité et une résistance accrue à l'usure.
- Poignée en métal pour une meilleure durabilité
- Poignée ergonomique pour une prise en main confortable et sûr
- Trous pour lanière de sécurité
- fourreau moulé avec clip ceinture pour un accès et un transport facile



Designation	Conditionné par	Quantité minimum	Réf	Code EAN	Prix tarif HT €	Prix tarif TTC €
Couteau lame fixe	1	1	4932464828	4058546227739	22,90	27,48

couteau Hawkbill lame fixe

- Le couteau Hawkbill lame fixe est idéal pour le dénudage de câble
- La lame en acier inoxydable reste éguisée plus longtemps
- Poignée en métal pour une meilleure durabilité
- Poignée large et ergonomique pour une utilisation confortable avec des gants
- Trous pour lanières de sécurité
- fourreau moulé avec clip ceinture pour un accès et transport facile



Designation	Conditionné par	Quantité minimum	Réf	Code EAN	Prix tarif HT €	Prix tarif TTC €
couteau Hawkbill	1	1	4932464829	4058546227746	21,64	25,97

Couteaux pliants HARDLINE[™]

NOUVEAU

- Lame en acier premium D2, meilleure résistance à la corrosion. Haute résistance, reste affûtée plus longtemps.
- Lame lisse ou crantée, idéale pour déchirer les matériaux tout en contrôlant le perçage.
- Ouverture à bascule avec un système de roulement, peut être ouvert avec une seule main.
- Liner lock : Sécurise la lame dans la position ouverte.
- Poignée en acier inoxydable recouverte de nylon.
- Clip ceinture réversible adapté au droitier et au gaucher.
- Trou pour lanière.
- Clip de ceinture réversible permettant un portage pour droitier ou gaucher



Designation	Type de lames	Conditionné par	Quantité minimum	Réf	Code EAN	Prix tarif HT €	Prix tarif TTC €
① Couteau pliant HARDLINE [™] Lame lisse 75mm	Lisse	1	1	48221994	045242477043	58,96	70,75
② Couteau pliant HARDLINE [™] Lame crantée 75mm	Crantée	1	1	48221998	045242359165	58,96	70,75
③ Couteau pliant HARDLINE [™] 64mm - Lisse	Lisse	1	1	4932492452	4058546418199	Non dispo.	Non dispo.
④ Couteau pliant HARDLINE [™] 89mm - Lisse	Lisse	1	1	4932492453	4058546418205	Non dispo.	Non dispo.



Couteau Hardline lame fixe

- Lame acier AUS-8 de 125 mm de long conserve le tranchant plus longtemps, réduisant le besoin d'éguiser pour l'utilisateur
- Poignée en métal pour une meilleure durabilité
- Poignée surmoulée for une prise en main sécurisante, et un trou à lanière pour sécuriser l'outil
- fourreau multi position et durable pour un accès facile et adaptable



Designation	Conditionné par	Quantité minimum	Réf	Code EAN	Prix tarif HT €	Prix tarif TTC €
Couteau Hardline lame fixe	1	1	4932464830	4058546227753	83,01	99,61

Cutter à lame blocable

- Lame fixe pour un accès plus rapide et une utilisation facilitée
- changement de lame sans outils plus rapide. Mécanisme simple de changement de lame
- Espace de rangement dans la poignée pouvant contenir jusqu'à 5 lames
- Trou à lanière pour une sécurisation facilitée
- Heavy duty: Corps durable 100% métal



Designation	Conditionné par	Quantité minimum	Réf	Code EAN	Prix tarif HT €	Prix tarif TTC €
Cutter à lame blocage	1	1	4932471361	4058546289898	16,26	19,51

Cutter à lame rétractable

- Cutter de sécurité avec interrupteur de lame latéral
- Deux positions de lame pour un contrôle optimal.
- Espace de rangement pouvant contenir jusqu'à 5 lames.
- Changement rapide de la lame sans outil.
- Heavy duty: corps 100% métal avec surmoulage en caoutchouc pour un confort maximal



Designation	Conditionné par	Quantité minimum	Réf	Code EAN	Prix tarif HT €	Prix tarif TTC €
① Couteau coulissant	1	6	4932471359	4058546289874	Non dispo.	Non dispo.
② Cutter glissière compact	1	1	4932478561	4058546347543	Non dispo.	Non dispo.

Cutter sécurité auto-rétractable

- Cutter de sécurité à lame à retour automatique
- 2 positions de lame pour un contrôle optimal
- Espace de rangement magnétique pouvant contenir jusqu'à 5 lames
- Changement facile de la lame sans outil
- Heavy Duty : corps 100 % métal avec un revêtement softgrip pour un confort optimisé
- Encoche de sécurité pour dénuder les câbles et les fils



Designation	Conditionné par	Quantité minimum	Réf	Code EAN	Prix tarif HT €	Prix tarif TTC €
Cutter sécurité auto rétractable	1	1	4932471360	4058546289881	21,07	25,28

Lame pour cutter rétractable

- Lame renforcée au carbure pour une durée de vie accrue.
- Optimisation de la géométrie de coupe, pour une coupe plus nette.
- Angles profilés pour des coupes encore plus précises.
- Distributeur de lame à accès rapide et facile aux lames.

Designation	Longueur Totale mm	Epaisseur (mm)	Conditionné par	Quantité minimum	Réf	Code EAN	Prix tarif HT €	Prix tarif TTC €
① Lame trapèze	62	19	50	1	48221950	045242344444	30,23	36,28
			5	1	48221905	045242268061	1,95	2,34
② Lame trapèze crochet	62	19	50	1	48221952	045242286980	31,60	37,92
③ Lame trapèze de sécurité (pointes arrondies)	62	19	5	1	48221934	045242286942	2,29	2,75



Cutters à lames sécables

- Metal lock* for maximum durability and longer lifetime.
- Lock with a speed thread* that allows faster blade adjustment.
- Auto-lock slide** for faster blade adjustment.
- Snap-off cap pocket clip** snaps off blade segments.
- Overmolded handle offers a slip resistant grip and is an acetone resistant.
- Iron carbide blade for longer lifetime, increased sharpness and clean cut finish.

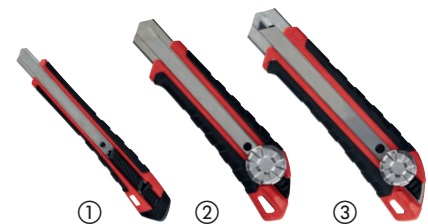

Designation	Largeur (mm)	Nbr. de segments	Conditionné par	Quantité minimum	Réf	Code EAN	Prix tarif HT €	Prix tarif TTC €
① Cutter à lames sécables 9 mm	9	13	1	1	48221960	045242296811	11,91	14,29
② Cutter à lames sécables 18 mm	18	8	1	1	48221961	045242296798	19,12	22,94
③ Cutter à lames sécables 25 mm	25	7	1	1	48221962	045242296828	29,88	35,86

Lames sécables

- Distributeur robuste avec accès rapide aux lames
- Angle de coupe optimisée pour des coupes de précision
- Microcarbure pour une durée de vie accrue
- Coupes plus précises

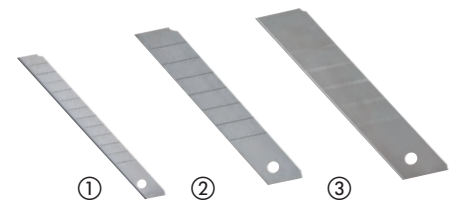

Designation	Largeur (mm)	Nbr. de segments	Conditionné par	Quantité minimum	Réf	Code EAN	Prix tarif HT €	Prix tarif TTC €
① Lames à cran d'arrêt 9 mm	9	13	10	1	4932480106	4058546403911	5,90	7,08
② Lames à décliv de 18mm	18	8	10	1	4932480107	4058546403928	8,30	9,96
③ Lame à décliv de 25mm	25	7	10	1	4932480108	4058546403935	11,91	14,29

Scie à main PVC

- Armature de poignée en métal pour une meilleure résistance et une bonne rigidité lors de la coupe.
- Changement de lame rapide.
- Poignée moulée pour plus de confort d'utilisation.
- Utilisation spécifique pour matériau PVC



Designation	Conditionné par	Quantité minimum	Réf	Code EAN	Prix tarif HT €	Prix tarif TTC €
Scie à main PVC	1	1	48220212	045242467518	22,90	27,48
Lame de remplacement pour le PVC	1	1	48220222	045242467532	14,31	17,17

Scie à métaux compacte

- Changement de lame rapide.
- Forme compacte pour coupe précise dans des endroits confinés.
- Ajustement de longueur de lame pour arraser.
- Poignée moulée pour un confort optimal.
- Accepte des lames métal 300 mm
- Fournie avec une lame en 230 mm / Tpi 24.



Designation	Conditionné par	Quantité minimum	Réf	Code EAN	Prix tarif HT €	Prix tarif TTC €
Scie à métaux compacte	1	1	48220012	045242204571	16,83	20,2

Couteau-scie pliant

- Changement de lame rapide.
- Lame repliable pour plus de sécurité et faciliter le rangement.
- Poignée moulée pour plus de confort.
- Accepte tous les types de lame scie sabre.
- Fournie avec une lame 150 mm/ 18 TPI



Designation	Longueur (mm)	Conditionné par	Quantité minimum	Réf	Code EAN	Prix tarif HT €	Prix tarif TTC €
Couteau-Scie pliant	150	1	1	48220305	045242204618	22,67	27,2

Scie à métaux

- Tough metal frame, supports higher tension (25,000 PSI / 250 lbs).
- Overmould handle ensures secure grip and user comfort.
- Internal blade storage for extra blades.
- Supplied with 12" / 24 Tpi blade.



Designation	Conditionné par	Quantité minimum	Réf	Code EAN	Prix tarif HT €	Prix tarif TTC €
Scie à métaux	1	1	48220050	045242362226	35,95	43,14

Couteau à guichet

- Lame de 150 mm pour plaque de plâtre: lame super-résistante plus épaisse pour une coupe plongeante
- Revêtement anticorrosion
- Surmoulage en plastique pour une meilleure prise en main
- Permet d'agrandir les trous ou adoucit les bords rugueux

Designation	Conditionné par	Quantité minimum	Réf	Code EAN	Prix tarif HT €	Prix tarif TTC €
Couteau à guichet	1	1	4932479783	4058546375775	11,91	14,29



Ciseaux de chantier

- Micro carbone pour une longévité maximum. Durée de vie accrue par rapport à l'acier inoxydable
- Lames chromées pour une protection anticorrosion maximale
- Corps 100 % métal : poignée 100 % métal pour protéger la poignée
- Technologie type bolt lock : évite la perte de lame, permet une coupe de précision
- Larges poignées pour utilisation avec gants
- Appui index pour plus de confort
- Graduation gravée au laser sur la lame
- Lames dentelées pour une durabilité maximum
- Ciseaux de chantier 60°: permet de garder la main au dessus du matériel de coupe

Designation	Longueur Totale mm	Longueur (mm)	Poids (g)	Conditionné par	Quantité minimum	Réf	Code EAN	Prix tarif HT €	Prix tarif TTC €
① Ciseaux droits	230	95	180	1	1	4932479409	4058546372033	28,97	34,76
② Ciseaux 60°	240	115	230	1	1	4932479410	4058546372040	34,23	41,08



Ciseaux d'électricien

- Encoche pour coupe câble avec effet levier
- L'encoche arrondie permet de dénuder facilement les câbles
- Permet des sertissages jusqu'au 6 mm
- vis de serrage réglable pour ajuster la résistance
- Etui avec sangle de ceinture pour un rangement facile

Designation	Conditionné par	Quantité minimum	Réf	Code EAN	Prix tarif HT €	Prix tarif TTC €
Ciseaux d'électricien	1	1	4932478620	4058546348137	22,89	27,47



Cisaille Aviation métal

- Ouverture à un seul doigt: moins de fatigue et plus de confort.
- Lames de coupe dentelée : évite le glissement lors de la coupe, meilleure accroche et coupe nette, denture renforcée.
- Design avec effet de levier renforcé : moins de fatigue lors de la découpe de matériaux épais.
- Ressort de torsion optimisé : ouverture automatique de la mâchoire : travail régulier, précis et encore plus rapide.
- Lames forgées à revêtement anticorrosion pour une longévité accrue.
- Lame renforcée à 65 HRC.
- Mécanisme de verrouillage à une main.
- Concept intelligent : triple direction de coupe, identification par code couleur sur la poignée.
- Poignées surmoulées ergonomiques et durables : augmentent le confort et la durée de vie.
- Poignées surmoulées ergonomiques et durables: augmente le confort et la durée de vie.
- Coupes aviation: Pour des coupes courtes, droites ou des découpes de forme. Idéal pour les découpes de rayons étroits.
- Cisaille: Pour des découpes longues, droites ou courbées. Décalage de 45° pour éloigner la main de l'utilisateur à une certaine distance du matériel de découpe.
- Cisailles: Pour des coupes longues et droites.

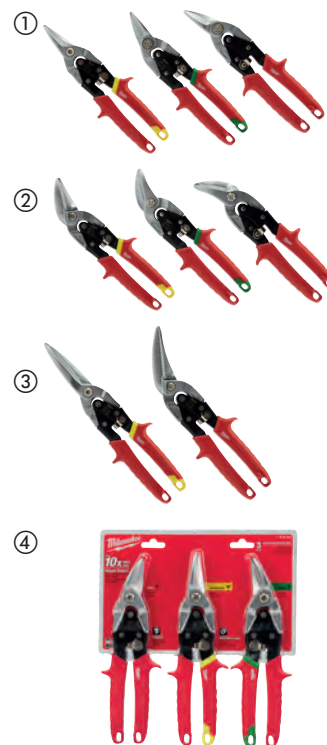

Sens de coupe	Longueur Totale mm	Longueur du bord (mm)	Capacité max. aluminium (mm)	Capacités max. de coupe - acier inoxydable (mm)	Poids (g)	Conditionné par	Quantité minimum	Réf	Code EAN	Prix tarif HT €	Prix tarif TTC €		
① Coupes aviation: Pour des coupes courtes, droites ou des découpes de forme. Idéal pour les découpes de rayons étroits.													
Rectiligne (jaune)	260	31	1.0	0.6	430	1	1	48224530	045242503643	23,47	28,16		
à droite (vert)	260	31	1.0	0.6	430	1	1	48224520	045242503636	23,47	28,16		
à gauche (rouge)	260	31	1.0	0.6	430	1	1	48224510	045242503629	23,47	28,16		
② Cisaille: Pour des découpes longues, droites ou courbées. Décalage de 45° pour éloigner la main de l'utilisateur à une certaine distance du matériel de découpe.													
Rectiligne (jaune)	260	37	1.0	0.6	430	1	1	48224532	045242503674	26,33	31,6		
à droite (vert)	260	30	1.0	0.6	430	1	1	48224522	045242503667	26,33	31,6		
à gauche (rouge)	260	30	1.0	0.6	430	1	1	48224512	045242503650	26,33	31,6		
③ Cisailles: Pour des coupes longues et droites.													
Rectiligne (jaune)	310	76	1.0	0.6	450	1	1	48224537	045242503681	32,97	39,56		
à droite (vert)	290	63	1.0	0.6	450	1	1	48224538	045242503698	39,50	47,40		
④ Jeu de cisailles en métal.													
48224510, 48224530 et 48224520.								3	1	48224533	045242503735	58,96	70,75

Mini coupe-tube

- Mécanisme d'ajustement breveté
- Roues chromées anti-rouille pour une meilleure durabilité et une performance améliorée
- Ajustement facile et rapide pour une application à une main
- Design compact pour les coupes dans les espaces étroits



Designation	Capacité de coupe tuyau cuivre (mm)	Conditionné par	Quantité minimum	Réf	Code EAN	Prix tarif HT €	Prix tarif TTC €
Mini coupe tube cuivre diamètre 15 mm	3 - 15	1	1	48229250	045242521210	18,09	21,71
Mini coupe tube cuivre diamètre 22 mm	3 - 22	1	1	48229258	045242521258	27,71	33,25
Mini coupe tube cuivre diamètre 28 mm	3 - 28	1	1	48229251	045242521227	27,71	33,25



Coupe tube cuivre oscillant

- Le coupe tube cuivre oscillant est conçu pour permettre des coupes plus net et plus directes
- Le design à 4 roues apporte des coupes net et évite les glissements
- Roues en chrome pour une durabilité accrue et de meilleures performances et apportant la meilleure protection anti-rouille du marché.
- Ajustement mécanique fluide et précis.
- Alésoir intégré pour un ébavurage simple et rapide
- Une roue supplémentaire intégrée dans la poignée



Designation	Capacité de coupe tuyau cuivre (mm)	Conditionné par	Quantité minimum	Réf	Code EAN	Prix tarif HT €	Prix tarif TTC €
Coupe tube cuivre oscillant 28 mm	3 - 28	1	1	48229259	045242521265	43,16	51,79
Coupe tube cuivre oscillant 42 mm	3 - 42	1	1	48229252	045242521234	66,18	79,42
Coupe tube cuivre oscillant 67 mm	16 - 67	1	1	48229253	045242521241	96,06	115,27
lames d'alésage		3	1	48224257	045242356263	10,88	13,06



Lames pour coupe tube

- Lames de remplacement pour coupe tube en cuivre

Designation	Conditionné par	Quantité minimum	Réf	Code EAN	Prix tarif HT €	Prix tarif TTC €
Lames pour coupe tube	2	1	48224256	045242356256	12,02	14,42
Lame de coupe tube pour acier inoxydable	4	1	4932464511	4058546224561	11,45	13,74



Stylo d'ébavurage

- Permet un alésage facile des tubes cuivre et PVC.
- Conception en métal garantissant la durabilité dans les conditions de chantiers.
- Revêtement black oxide pour une meilleure durée de vie
- Clip anti-glissement facilitant le rangement dans la poche de l'utilisateur ou dans un sac.

Designation	Conditionné par	Quantité minimum	Réf	Code EAN	Prix tarif HT €	Prix tarif TTC €
Stylo d'ébavurage	1	1	48224255	045242356249	12,02	14,42



Coupe-tube plastique

- Coupe le PEX, le PB, le MDP, le PE, les conduits électriques en plastique, les tuyaux pneumatiques, les tuyaux de débordement en plastique, les tuyaux en caoutchouc, les tuyaux en silicone jusqu'à \varnothing 25 mm.
- La lame en forme de V permet des coupes rapides et droites ; empêche l'écrasement du matériau.
- Lame en acier inoxydable remplaçable.
- Construction robuste : Noyau métallique de la tête aux poignées pour une durée de vie maximale.
- Mécanisme de verrouillage à une main, l'outil reste fermé lorsqu'il est dans l'étui, le ressort permet une ouverture facile.
- Tête résistante à la corrosion.



Designation	Capacités max. de coupe des tubes et /ou tuyaux (mm)	Conditionné par	Quantité minimum	Réf	Code EAN	Prix tarif HT €	Prix tarif TTC €
Coupe-tube plastique	25	1	1	4932479407	4058546372019	40,07	48,08
Remplacement de la lame du cutter en plastique	-	1	1	4932479408	4058546372026	5,61	6,73



Coupe tube PVC à cliquet

- Lame en acier inoxydable pour une meilleure durabilité
- poignée confortable pour une meilleure aisance de travail.
- Relâchement rapide de la lame pour une meilleure productivité
- verrou une main en métal
- Trou à lanière pour la sécurité de travail
- Lames remplaçables
- utilisable pour le pvc, cpvc, pex, pp, pb, pvdf, pe



Designation	Capacités max. de coupe des tubes et /ou tuyaux (mm)	Conditionné par	Quantité minimum	Réf	Code EAN	Prix tarif HT €	Prix tarif TTC €
① Coupe tube PVC à cliquet 42 mm	42	1	1	4932464172	4058546221171	74,42	89,3
Coupe tube pvc à cliquet 63 mm	63	1	1	4932464173	4058546221188	90,22	108,26
② Lame pour coupe tube PVC à cliquet 42 mm		1	1	48224211	045242477012	44,65	53,58
Lames pour coupe tube PVC 63 mm		1	1	48224216	045242477036	48,09	57,71



Pince coupe cable

- Protection anti-rouille : revêtement black oxyde.
- Design forgé : pour une durée de vie accrue même dans des conditions extrêmes.
- Poignées confort : poignées anti-glisse pour une bonne prise en main.
- Lames biseautées pour une coupe nette et précise.

Designation	Conditionné par	Quantité minimum	Réf	Code EAN	Prix tarif HT €	Prix tarif TTC €
Pince coupe cable	1	1	48226104	045242356140	27,48	32,98



Coupes Boulons

- Lames en acier forgé plus tranchantes et plus durables
- Des poignées confortables anti glissement
- La vis d'ajustement de lame assure de meilleures performances et une meilleure durée de vie
- Trous pour lanières de sécurité

Designation	Largeur (mm)	Capacité de coupe sur HRC 31 [Max. Ø mm]	Capacité de coupe sur HRC 48 [Max. Ø mm]	Conditionné par	Quantité minimum	Réf	Code EAN	Prix tarif HT €	Prix tarif TTC €
Coupe boulons 14" - 350 mm	13	8	5	1	1	4932464827	4058546227722	34,92	41,9
Coupe boulons 14" - 350 mm	13	11	8	1	1	4932464826	4058546227715	58,96	70,75



Coupes boulons extensibles

- Poignées extensibles POWERMOVE pour des coupes plus faciles dans les applications difficiles
- Lames en acier forgé pour un meilleur tranchant et une meilleure durée de vie
- Tête pivotante pour un ajustement à l'angle de travail
- Des poignées confortables sans risque de glissement
- trous pour lanières de sécurité

Designation	Largeur (mm)	Capacité de coupe sur HRC 31 [Max. Ø mm]	Capacité de coupe sur HRC 48 [Max. Ø mm]	Conditionné par	Quantité minimum	Réf	Code EAN	Prix tarif HT €	Prix tarif TTC €
Coupe boulons extensible 147/18"- 450 mm	13	8	5	1	1	4932464850	4058546227951	58,96	70,75
Coupe boulons extensible 247/30"- 600 mm	13	11	8	1	1	4932464851	4058546227968	83,01	99,61



Arrache clous

- l'oeillet permet la frappe précise au Marteau, sans endommager le matériel.
- Griffe aiguisée et peu volumineuse pour accéder à des endroits étroits
- La poignée réduit grandement les vibrations

Designation	Longueur (cm)	Conditionné par	Quantité minimum	Réf	Code EAN	Prix tarif HT €	Prix tarif TTC €
Arrache clous 229mm	22.86	1	1	4932478249	4058546344269	16,03	19,24
Arrache clous 254mm	25.40	1	1	4932478250	4058546344276	18,32	21,98
Arrache clous 305mm	30.48	1	1	4932478251	4058546344283	21,75	26,10



Arrache clous griffe large

- Griffe aiguisée et peu volumineuse pour accéder à des endroits étroits
- La surface de frappe permet d'entourer le clou plus facilement pour appliquer l'arrache clous.
- La poignée réduit grandement les vibrations

Designation	Longueur (cm)	Conditionné par	Quantité minimum	Réf	Code EAN	Prix tarif HT €	Prix tarif TTC €
Arrache clous griffe large 254mm	25.40	1	1	4932478252	4058546344290	19,46	23,35



Pieds de biche

- Le bord biseauté améliore l'effet de levier et l'accessibilité lors de la traction des clous, et l'effet de levier
- L'extracteur de clous enlève facilement les clous et les agrafes sans endommager le revêtement de sol ou les matériaux environnants.
- Languette de frappe renforcée pour une pénétration supplémentaire du matériau à l'aide d'un marteau.



Designation	Longueur (cm)	Conditionné par	Quantité minimum	Réf	Code EAN	Prix tarif HT €	Prix tarif TTC €
Pied de biche 305mm	30.48	1	1	4932478253	4058546344306	13,74	16,49
Pied de biche 127mm	38.1	1	1	4932478254	4058546344313	18,32	21,98



Marteau arrache clou en acier

- La poignée Shockshield réduit le taux de vibrations
- L'arrache clou droit est utile pour des travaux de levage et des travaux de démolition
- Le porte clou magnétique pour plus de facilité d'utilisation
- Tire clou latéral
- La poignée I-Beam résiste aux contraintes d'arrachement par levier
- Un équilibrage précis pour une meilleure prise de main



Designation	Conditionné par	Quantité minimum	Réf	Code EAN	Prix tarif HT €	Prix tarif TTC €
Marteau arrache clou en acier 450 g	1	1	4932478653	4058546348465	34,35	41,22
Marteau arrache clou en acier 570g	1	1	4932478654	4058546348472	38,93	46,72

Marteau arrache clous incurvé en acier

- La poignée Shockshield réduit le taux de vibration
- Le marteau arrache clou incurvé réduit les dégâts lors de l'arrachement de clous
- Le porte clou magnétique pour plus de facilité d'utilisation
- Tire clou latéral
- La poignée I-Beam résiste aux contraintes d'arrachement par levier
- Un équilibrage précis pour une meilleure prise de main



Designation	Conditionné par	Quantité minimum	Réf	Code EAN	Prix tarif HT €	Prix tarif TTC €
Marteau arrache clou incurvé en acier 450g	1	1	4932478655	4058546348489	34,35	41,22
Marteau arrache clou incurvée en acier 570g	1	1	4932478656	4058546348496	38,93	46,72

Marteau à griffes courbes en fibre de verre

- Poignée en fibre de verre renforcée
- Poignée surmoulée pour une meilleure prise en main et une réduction des vibrations.
- Le marteau à griffes incurvées réduit les dommages lors de l'arrachage des clous.
- Démarreur d'ongles magnétique pour une application plus sûre
- Un équilibre précis pour une meilleure manipulation

Designation	Conditionné par	Quantité minimum	Réf	Code EAN	Prix tarif HT €	Prix tarif TTC €
Marteau à griffes courbes en fibre de verre 450g	1	1	4932478657	4058546348502	25,19	30,23
Marteau à griffes courbes en fibre de verre de 570g	1	1	4932478658	4058546348519	27,48	32,98



Marteau à griffes courbes Hickory

- Poignée en hickory offrant une faible vibration
- Le marteau à griffes incurvées réduit les dommages lors de l'arrachage des clous.
- Encoche magnétique pour clous
- Un équilibre précis pour une meilleure manipulation

Designation	Conditionné par	Quantité minimum	Réf	Code EAN	Prix tarif HT €	Prix tarif TTC €
Marteau à griffes courbes Hickory	1	1	4932478659	4058546348526	25,19	30,23
Marteau à griffes courbes en hickory de 570g	1	1	4932478660	4058546348533	27,48	32,98



Marteau de serrurier fibre de verre

- poignée en fibre de verre renforcée
- Poignée surmoulée pour une meilleure prise en main et une plus grande durabilité
- connexion renforcée de la tête pour une meilleure durabilité
- Poids équilibré pour une frappe sans effort
- DIN 1041

Designation	Conditionné par	Quantité minimum	Réf	Code EAN	Prix tarif HT €	Prix tarif TTC €
Marteau de serrurier fibre de verre 200g	1	1	4932478661	4058546348540	16,83	20,2
Marteau de serrurier fibre de verre 300g	1	1	4932478662	4058546348557	18,03	21,64
Marteau de serrurier fibre de verre 500g	1	1	4932478663	4058546348564	20,04	24,05
Marteau de serrurier fibre de verre 800g	1	1	4932478664	4058546348571	21,64	25,97
Marteau de serrurier fibre de verre 1000g	1	1	4932478665	4058546348588	25,19	30,23



Marteau de serrurier manche bois

- Poignée en hickory offrant une faible vibration
- Connexion de tête renforcée pour une durabilité accrue
- Un équilibre précis pour une meilleure manipulation
- DIN 1041

Designation	Conditionné par	Quantité minimum	Réf	Code EAN	Prix tarif HT €	Prix tarif TTC €
Marteau de serrurier manche bois 200g	1	1	4932478666	4058546348595	16,83	20,2
Marteau de serrurier manche bois 300g	1	1	4932478667	4058546348601	18,03	21,64
Marteau de serrurier manche bois 500 g	1	1	4932478668	4058546348618	20,44	24,53
Marteau de serrurier manche bois 800g	1	1	4932478669	4058546348625	24,04	28,85
Marteau de serrurier manche bois 1000g	1	1	4932478670	4058546348632	27,48	32,98



Massettes

- La face fraisée offre une adhérence supplémentaire et la face lisse empêche les dommages aux objets frappés.
- Protection renforcée : augmente la durée de vie sur la plupart des zones d'impact
- Poignée en polyfibre de verre : augmente la longévité et la résistance
- Trou pour lanière : permet d'accrocher la massette à la lanière de sécurité MILWAUKEE®



Designation	Conditionné par	Quantité minimum	Réf	Code EAN	Prix tarif HT €	Prix tarif TTC €
Massette 1.36kg	1	1	4932478255	4058546344320	25,19	30,23

Marteau de carrossier SHOCKSHIELD™

NOUVEAU

- La poignée SHOCKSHIELD™ réduit les pics de vibration
- Un équilibre précis pour une meilleure manipulation
- La poignée I-Beam résiste aux contraintes d'arrachement par levier
- Une tête en acier solide empêchant l'écaillage au contact
- Une meilleure manipulation grâce à un design anti-dérapant



Designation	Poids (g)	Poids (once)	Conditionné par	Quantité minimum	Réf	Code EAN	Prix tarif HT €	Prix tarif TTC €
Marteau de carrossier SHOCKSHIELD™ 450G	450	16	1	1	4932492346	4058546417130	42,95	51,54
Marteau de carrossier SHOCKSHIELD™ 680G	680	24	1	1	4932492347	4058546417147	51,45	61,74

Marteau de carrossier anti-rebond

NOUVEAU

- Les projectiles d'acier donnent le rebond le plus constant et le plus faible par rapport au remplissage du sable standard
- Un métal durable pour empêcher l'écaillage au contact
- Poignée en acier renforcée pour une durée de vie plus longue
- Poignée surmoulée pour une meilleure prise en main



Designation	Poids (g)	Poids (once)	Conditionné par	Quantité minimum	Réf	Code EAN	Prix tarif HT €	Prix tarif TTC €
Marteau de carrossier anti-rebond 450G	450	16	1	1	4932492348	4058546417154	68,25	81,90
Marteau de carrossier anti-rebond 907G	907	32	1	1	4932492349	4058546417161	82,95	99,54

Maillet de carrossier anti-rebond

NOUVEAU

- Tête en acier pour maximiser l'impact mais aussi pour réduire les rebondissements
- Revêtement de haute performance pour éviter d'endommager les surfaces
- Une poignée surmoulée pour une meilleure manipulation avec un design pour équilibre précis
- Une poignée en acier renforcée pour une meilleure durabilité



Designation	Poids (g)	Poids (once)	Conditionné par	Quantité minimum	Réf	Code EAN	Prix tarif HT €	Prix tarif TTC €
Maillet de carrossier anti-rebond 790G	790	28	1	1	4932492350	4058546417178	57,65	69,18
Maillet de carrossier anti-rebond 1360G	1360	48	1	1	4932492351	4058546417185	90,20	108,24

Ciseaux à bois

NOUVEAU

- Noyau métallique pour une durabilité maximale
- Capuchon de frappe en métal pour une plus longue durée de vie de la poignée
- Marquage permanent de la taille sur la lame et le manche pour une identification rapide.
- Rangement des lames pour un transport ou un stockage en toute sécurité



Designation	Conditionné par	Quantité minimum	Réf	Code EAN	Prix tarif HT €	Prix tarif TTC €
CISEAU A BOIS 6 mm	1	1	4932479892	4058546376864	12,60	15,12
CISEAU A BOIS 12 MM	1	1	4932479893	4058546376871	13,65	16,38
CISEAU A BOIS 19 MM	1	1	4932479894	4058546376888	14,70	17,64
CISEAU A BOIS 25 MM	1	1	4932479895	4058546376895	15,75	18,90
CISEAU A BOIS 32 MM	1	1	4932479896	4058546376901	16,80	20,16
SET DE 4 CISEAUX A BOIS 6, 12, 19, 25 MM	4	1	4932479897	4058546376918	47,25	56,70

Clés Hexagonales

- L'étui Twist and Lock permet de maintenir les clés en place en toute sécurité.
- Embout à bille pour un accès à la vis jusqu'à 30°.
- Identification de la taille rapide
- Trou pour lanière de sécurité pour une fixation facile à la gamme de lanières MILWAUKEE® permettant une utilisation en hauteur.

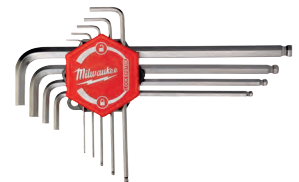

Designation	Conditionné par	Quantité minimum	Réf	Code EAN	Prix tarif HT €	Prix tarif TTC €
Clés Hex	9	1	4932478621	4058546348144	25,19	30,23
1.5, 2, 2.5, 3, 4, 5, 6, 8, 10mm						

Jeu de clés hexagonales

NOUVEAU

- Les clés hexagonales pliables facilitent l'accès et le rangement
- Mentions légales à haut contraste pour une identification rapide et facile de la taille
- Poignée confortable : forme ergonomique permettant une prise en main tout en étant confortable
- Boîtier en métal pour une meilleure durabilité



Designation	Conditionné par	Quantité minimum	Réf	Code EAN	Prix tarif HT €	Prix tarif TTC €
Set de clés mâles 6 pans 8 pièces	1	1	4932480978	4058546412630	20,90	25,08

Jeu de clés Torx

NOUVEAU

- Les clés torx pliables facilitent l'accès et le rangement
- Mentions légales à haut contraste pour une identification rapide et facile de la taille
- Poignée confortable : forme ergonomique permettant une prise en main tout en étant confortable
- Boîtier en métal pour une meilleure durabilité





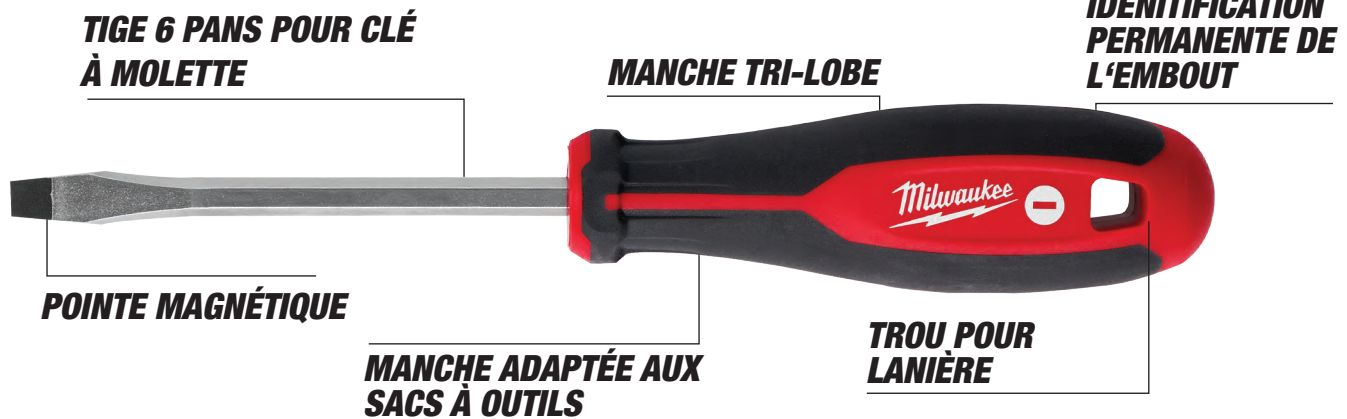

Designation	Conditionné par	Quantité minimum	Réf	Code EAN	Prix tarif HT €	Prix tarif TTC €
Set de clés torx 8 pièces	1	1	4932480979	4058546412647	21,95	26,34

Tournevis Tri-Lobe

- Manche Tri-Lobe optimisée pour un maximum de confort d'utilisation et une prise en main améliorée pour les applications de serrage fort
- Identification permanente de l'embout avec un marquage sur le manche
- trou à lanière pour une sécurisation facilitée
- Pointe magnétique durcie pour une durabilité maximale et une rétention de l'embout
- Anti-roulis, manche 3 cotés
- tige hexagonale utilisable avec une clé à molette pour les applications de levier



	Designation	Emmanchement	Conditionné par	Quantité minimum	Réf	Code EAN	Prix tarif HT €	Prix tarif TTC €
	SL 0.4 x 2 x 65	Lisse	1	1	4932471773	4058546296728	3,43	4,12
	SL 0.4 x 2.5 x 75	Lisse	1	1	4932471774	4058546296735	3,43	4,12
	SL 0.5 x 3 x 75	Lisse	1	1	4932471775	4058546296742	4,58	5,5
	SL 0.5 x 3 x 150	Lisse	1	1	4932471776	4058546296759	4,58	5,5
	SL 0.6 x 3.5 x 100	Lisse	1	1	4932471777	4058546296766	4,58	5,5
	SL 0.8 x 4 x 100	Lisse	1	1	4932471778	4058546296773	4,58	5,5
	SL 1.0 x 5.5 x 125	Lisse	1	1	4932471779	4058546296780	4,58	5,5
	SL 1.2 x 6.5 x 45	Tige 6 pans pour clé à molette	1	1	4932471780	4058546296797	4,58	5,5
	SL 1.2 x 6.5 x 125	Tige 6 pans pour clé à molette	1	1	4932471781	4058546296803	4,58	5,5
	SL 1.2 x 8 x 150	Tige 6 pans pour clé à molette	1	1	4932471782	4058546296810	8,01	9,61
SL 1.6 x 8 x 175	Tige 6 pans pour clé à molette	1	1	4932471783	4058546296827	8,01	9,61	
SL 1.2 x 10 x 200	Tige 6 pans pour clé à molette	1	1	4932471784	4058546296834	9,16	10,99	
	PH0 x 75	Tige 6 pans pour clé à molette	1	1	4932471785	4058546296841	3,43	4,12
	PH1 x 100	Tige 6 pans pour clé à molette	1	1	4932471786	4058546296858	4,58	5,5
	PH2 x 45	Tige 6 pans pour clé à molette	1	1	4932471787	4058546296865	5,72	6,86
	PH2 x 125	Tige 6 pans pour clé à molette	1	1	4932471788	4058546296872	5,72	6,86
	PH3 x 150	Tige 6 pans pour clé à molette	1	1	4932471789	4058546296889	8,01	9,61
	PZ0 x 75	Tige 6 pans pour clé à molette	1	1	4932471790	4058546296896	3,43	4,12
	PZ1 x 100	Tige 6 pans pour clé à molette	1	1	4932471791	4058546296902	4,58	5,5
	PZ2 x 45	Tige 6 pans pour clé à molette	1	1	4932471792	4058546296919	4,58	5,5
	PZ2 x 125	Tige 6 pans pour clé à molette	1	1	4932471793	4058546296926	5,95	7,14
	PZ3 x 150	Tige 6 pans pour clé à molette	1	1	4932471794	4058546296933	8,24	9,89
	T6 x 65	Lisse	1	1	4932471795	4058546296940	4,69	5,63
	T7 x 65	Lisse	1	1	4932471796	4058546296957	4,81	5,77
	T8 x 65	Lisse	1	1	4932471797	4058546296964	4,92	5,9
	T9 x 75	Lisse	1	1	4932471798	4058546296971	5,38	6,46
	T10 x 75	Lisse	1	1	4932471799	4058546296988	5,72	6,86
	T15 x 75	Lisse	1	1	4932471800	4058546296995	6,30	7,56
	T20 x 100	Lisse	1	1	4932471801	4058546297008	6,87	8,24
	T25 x 100	Lisse	1	1	4932471802	4058546297015	8,82	10,58
	T30 x 125	Lisse	1	1	4932471803	4058546297022	9,50	11,40
	T40 x 125	Lisse	1	1	4932471804	4058546297039	10,99	13,19



Designation	Conditionné par	Quantité minimum	Réf	Code EAN	Prix tarif HT €	Prix tarif TTC €
① Set de tournevis Tri-Lobe n°1 (6pcs) PZ1 / PZ2 / SL3 / SL4 / SL5.5 / SL6.5	6	1	4932471806	4058546297053	26,22	31,46
② Set de tournevis Tri-Lobe n°2 (6pcs) PH1 / PH2 / SL3 / SL4 / SL5.5 / SL6.5	6	1	4932471807	4058546297060	26,22	31,46
③ Set de tournevis Tri-Lobe n°3 (10pcs) PZ1 / PZ2 / PH1 / PH2 / SL3 / SL5.5 / SL6.5 / SL6.5 / SL8	10	1	4932471808	4058546297077	42,25	50,70
④ Set de tournevis Tri-Lobe n°4 (12 pcs) PZ0 / PZ1 / PZ2 / PH0 / PH1 / PH2 / SL2.5 / SL4 / SL5.5 / SL6.5 / SL6.5 / SL8	12	1	4932472003	4058546323998	47,63	57,16
⑤ Set de tournevis Tri-Lobe Torx (6pcs) T10 / T15 / T20 / T25 / T30 / T40	6	1	4932471809	4058546297084	34,58	41,5
⑥ Set de tournevis Tri-Lobe stubby (2pcs) PZ2 x 45mm / SL6.5 x 45mm	2	1	4932471810	4058546297091	7,10	8,52

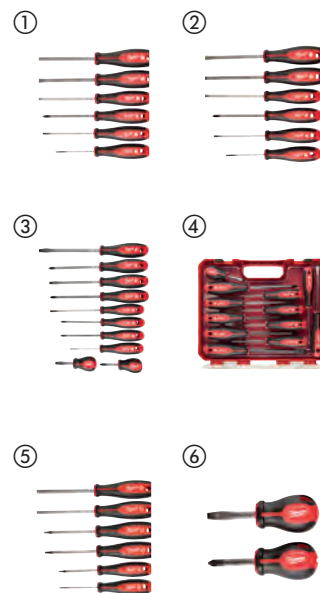

Tournevis Tri-Lobe à frapper

- Bouchons conçu pour la frappe
- corps tout metal
- Tige hexagonale pour serrage avec une clé à molette
- Manche Tri-Lobe confortable

Designation	Conditionné par	Quantité minimum	Réf	Code EAN	Prix tarif HT €	Prix tarif TTC €
Set de tournevis Tri-Lobe à frapper PH2 / SL7.9 mm	2	1	4932471872	4058546297718	11,79	14,15



Tournevis à frapper

- Corps renforcé tout métal pour un maximum de durabilité
- Plusieurs bouchons de frappe donnent plus de force dans les applications de burinage et de levage
- La pointe de perçage de conduite permet de percer la tôle

Designation	Conditionné par	Quantité minimum	Réf	Code EAN	Prix tarif HT €	Prix tarif TTC €
Tournevis à frapper	1	1	4932480975	4058546412609	18,80	22,56



Tournevis de précision

- Corps tout métal pour une meilleure durabilité
- Bouchon rotatif à 360°
- Tige chromé pour moins de corrosion et une meilleure durée de vie
- Coffret durable avec zip robuste inclus pour le rangement de l'outils.
- tige plus longue pour une meilleure visibilité et une portée étendue



Designation	Conditionné par	Quantité minimum	Réf	Code EAN	Prix tarif HT €	Prix tarif TTC €
set de 6 tournevis de précision PH00 / PH0, SL1.6 / SL2 / SL3.2 / SL4	6	1	4932471869	4058546297688	29,19	35,03
Set de 6 tournevis de précision Torx T6, T7, T8, T8, T9, T10, T15	6	1	4932471870	4058546297695	29,77	35,72



Tournevis compact à cliquet 8 en 1

- Cliquet haute capacité tout en métal pour des serrages 2 x plus rapides Embouts de précision durcis: plus durable et moins de ripage
- Stockage des embouts dans un barillet type revolver
- Embouts chromés et anti corrosion



Designation	Conditionné par	Quantité minimum	Réf	Code EAN	Prix tarif HT €	Prix tarif TTC €
Tournevis compact à cliquet 8 en 1 PH1 / PH2 / PZ1 / PZ2 / TX15 / SL4.8 / SL6.4	1	1	4932471868	4058546297671	17,29	20,75



Tournevis à cliquet 9 en 1

- Tournevis ergonomique d'une longueur de 152 mm avec embouts reception hex^{1/4}"
- Mécanisme à cliquet métal haute résistance pour une plus grande vitesse de vissage
- Axe hexagonal de 88 mm permettant les dévissages difficiles à l'aide de clés
- Embouts précis et renforcés: durable et bon maintien dans les vis
- Stockage des embouts dans un barillet type revolver
- embouts chromés et anticorrosion



Designation	Conditionné par	Quantité minimum	Réf	Code EAN	Prix tarif HT €	Prix tarif TTC €
Tournevis à cliquet 9 en 1 - universel						
PH1 / PH2 / PZ1 / PZ2 / TX15 / TX20 / Slotted 0.8 x 5.5 mm	1	12	4932471598	4058546294977	30,91	37,09
Tournevis à cliquet 9 en 1 - hexagonal						
Hex 1.5 mm / Hex 2 mm / Hex 2.5 mm / Hex 3 mm / Hex 4 mm / Hex 5 mm / Hex 6 mm	1	12	4932471599	4058546294984	30,91	37,09

Tournevis Hollowcore[™]

- Tournevis Hollowcore[™] à profondeur illimitée pour les boulons longs et les applications sur des tiges filetées.
- Tête magnétique pour plus de sécurité lors d'executions rapides.
- NOUVEAU SUR LE MARCHÉ MONDIAL avec une tête ajustable 4 fois plus rapide. Carrée, 12 points, 8 points, Hex.
- Enlève les boulons rouillés.
- Marquage couleur ID permet l'identification rapide de l'outil sur le chantier.
- Clé Hex fournie avec un effet de levier.
- Chromé pour un maximum de durabilité.
- Tiges en acier forgé assurent une meilleure durabilité.



Dimensions (mm)	Code couleur	Pour boulon	Conditionné par	Quantité minimum	Réf	Code EAN	Prix tarif HT €	Prix tarif TTC €
① 5	Noir	-	1	1	48222531	045242294428	18,32	21,98
② 5.5	Marron	M3	1	1	48222532	045242294435	18,32	21,98
③ 6	Rouge	M3.5	1	1	48222533	045242294442	18,32	21,98
④ 7	Orange	M4	1	1	48222534	045242294459	18,32	21,98
⑤ 8	Jaune	M5	1	1	48222535	045242294466	18,32	21,98
⑥ 10	Bleu	M6	1	1	48222536	045242294473	18,32	21,98
⑦ 13	Orange	M8	1	1	48222537	045242294480	18,32	21,98



Tournevis trilobe VDE

- VDE testé à 10 000 volts et garanti à 1 000 volts
- Revêtement mince et isolé pour les applications dans les espaces restreints
- Poignée optimisée Tri-Lobe pour un maximum de confort et une puissance de serrage maximale
- Tailles gravées au laser sur la poignée et l'embout pour une identification rapide
- Poignée anti-roulis 3 cotés
- Trou à lanière pour une fixation à la gamme d'EPI MILWAUKEE®

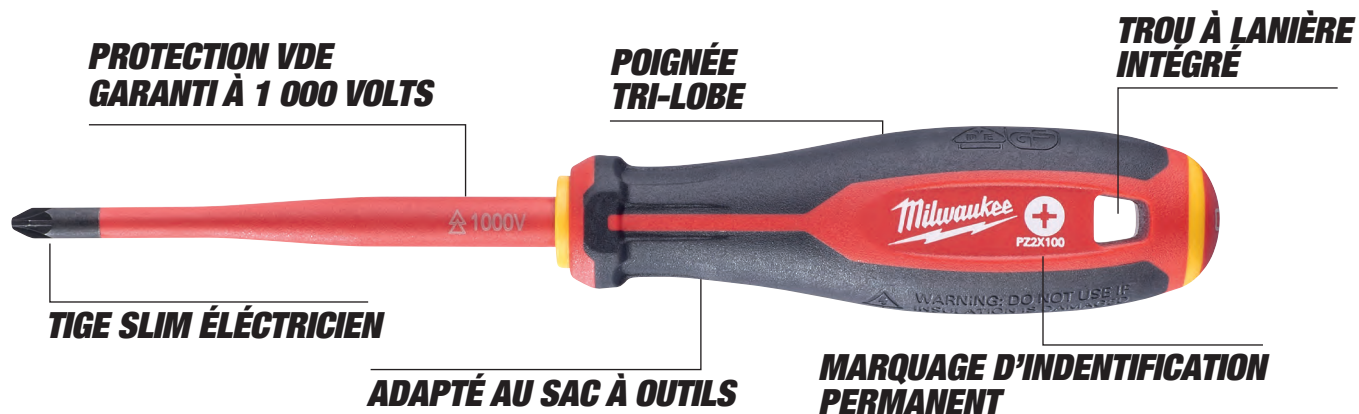

Designation	Conditionné par	Quantité minimum	Réf	Code EAN	Prix HT €	Prix TTC €
Tournevis Tri-lobe VDE, plat 0,4X2,5X75	1	1	4932478712	4058546349059	6,86	8,23
Tournevis Tri-lobe VDE, plat 0,5X3X100	1	1	4932478713	4058546349066	6,97	8,36
Tournevis Tri-lobe VDE, plat 0,6X3,5X100	1	1	4932478714	4058546349073	7,21	8,65
Tournevis Tri-lobe VDE, plat 0,8X4X100	1	1	4932478715	4058546349080	7,45	8,94
Tournevis Tri-lobe VDE, plat 1,0X5,5X125	1	1	4932478716	4058546349097	8,06	9,67
Tournevis Tri-lobe VDE, plat 1,2X6,5X150	1	1	4932478717	4058546349103	9,50	11,40
Tournevis Tri-lobe VDE, plat 1,6X8X175	1	1	4932478718	4058546349110	10,70	12,84
Tournevis Tri-lobe VDE PH0 X60	1	1	4932478720	4058546349134	7,21	8,65
Tournevis Tri-lobe VDE PH1 X80	1	1	4932478721	4058546349141	7,69	9,23
Tournevis Tri-lobe VDE PH2 X100	1	1	4932478722	4058546349158	8,66	10,39
Tournevis Tri-lobe VDE PH3 X150	1	1	4932478723	4058546349165	10,58	12,70
Tournevis Tri-lobe VDE PZ0 X60	1	1	4932478724	4058546349172	7,21	8,65
Tournevis Tri-lobe VDE PZ1 X80	1	1	4932478725	4058546349189	7,69	9,23
Tournevis Tri-lobe VDE PZ2 X100	1	1	4932478726	4058546360085	8,66	10,39
Tournevis Tri-lobe VDE PZ3 X150	1	1	4932478727	4058546360092	10,58	12,70
Tournevis Tri-lobe VDE T10 X60	1	1	4932478728	4058546360108	8,90	10,68
Tournevis Tri-lobe VDE T15 X75	1	1	4932478729	4058546360115	9,14	10,97
Tournevis Tri-lobe VDE T20 X100	1	1	4932478730	4058546360122	9,38	11,26
Tournevis Tri-lobe VDE T25 X100	1	1	4932478731	4058546360139	9,86	11,83
Tournevis Tri-lobe VDE T30 X100	1	1	4932478732	4058546360146	10,34	12,41
Tournevis Tri-lobe VDE PH/S L1 X80	1	1	4932478733	4058546360153	8,42	10,10
Tournevis Tri-lobe VDE PH/ SL2 X100	1	1	4932478734	4058546360160	8,78	10,54
Tournevis Tri-lobe VDE PZ/ SL1 X80	1	1	4932478735	4058546360177	8,42	10,10
Tournevis Tri-lobe VDE PZ/ SL2 X100	1	1	4932478736	4058546360184	8,78	10,54
Tester 0,5X3X65	1	1	4932478719	4058546349127	7,21	8,65
① Coffret 5pcs Tournevis Tri-lobe VDE PZ1 / PZ2 / SL3 / SL4 et voltage tester	1	1	4932478737	4058546360191	28,74	34,49
② Coffret 7pcs Tournevis Tri-lobe VDE PZ SL2.5 / SL3 / SL4, PH2, PZ1 / PZ2 et voltage tester	1	1	4932478738	4058546360207	35,95	43,14
③ Coffret 7pcs Tournevis Tri-lobe VDE PH SL2.5 / SL3 / SL4 / SL5.5 / PH1 / PH2 et voltage tester	1	1	4932478739	4058546360214	35,95	43,14
④ Set de 12 tournevis VDE Tri- Lobe SL2.5 / SL3 / SL4 / SL5.5 / PH1 / PH2 / PZ1 / PZ2 / T10 / T15 / T20 et voltage tester	1	1	4932479095	4058546368890	74,30	89,16



Pinces VDE

- Outils certifiés VDE (DIN EN/IEC 60900). Testés à 10000 volts et garantis à 1000 volts. Testés jusqu'à -40°C
- Les lames en acier sont entièrement forgées, trempées pour une meilleure durabilité. La finition de surface en titane gris est non réfléchissante et garantit une résistance maximale à la corrosion.
- Lames trempés par induction pour couper tous les matériaux même les plus durs.
- Joint usiné avec précision pour une transmission de puissance maximale avec un effet de levier optimal pour un travail facile et sans effort.
- Poignée ergonomique avec prise souple pour une manipulation confortable et une bonne prise en main.



Designation	Longueur Totale mm	Capacité de coupe dans câbles durs 2300N/mm ² [Max. Ø mm]	Capacité de coupe de câble dur 1800N/mm ² [Max. Ø mm]	Capacité de coupe dans câbles souples 220N/mm ² [Max. Ø mm]	Capacité de coupe de câble Al & Cu [Max. Ø mm]	Capacité mm	Capacité tuyau [Max. Ø mm]	Poids (g)	Conditionné par	Quantité minimum	Réf	Code EAN	Prix tarif HT €	Prix tarif TTC €
① Pince coupe câble isolée 160mm VDE	160	-	-	-	16	-	-	185	1	1	4932464562	4058546225070	48,09	57,71
	210	-	-	-	25	-	-	315	1	1	4932464563	4058546225087	67,55	81,06
② Pince bec long isolée 205 mm	205	-	2.2	3.9	-	-	-	200	1	1	4932464564	4058546225094	40,07	48,08
③ Pince à bec long tête 45° isolée 205 mm	205	-	2.2	3.9	-	-	-	200	1	1	4932464565	4058546225100	42,36	50,83
④ Pince coupante diagonale isolée	145	-	1.7	5	8	-	-	160	1	1	4932464566	4058546225117	36,64	43,97
	160	-	2	6	11	-	-	210	1	1	4932464567	4058546225124	40,07	48,08
	180	-	2.5	7	13	-	-	240	1	1	4932464568	4058546225131	43,51	52,21
⑤ Pince coupante isolée grands formats 180 mm	180	2.2	2.6	7	13	-	-	250	1	1	4932464569	4058546225148	49,23	59,08
	200	2.5	2.8	8	15	-	-	305	1	1	4932464570	4058546225155	54,96	65,95
⑥ pince universelle isolée	165	-	2	4	10	-	-	180	1	1	4932464571	4058546225162	33,20	39,84
	180	-	2.2	5.2	12	-	-	250	1	1	4932464572	4058546225179	35,49	42,59
⑦ Pince à dénuder isolée 160 mm	160	-	-	-	0.75mm ² - 6mm ²	-	-	180	1	1	4932464573	4058546225186	38,93	46,72
⑧ Pince multiprise isolée 240 mm	240	-	-	-	-	50	50	395	1	1	4932464574	4058546225193	51,52	61,82
⑨ Set de 3 pinces VDE (universelle, coupante, bec long)								660	3	1	4932464575	4058546225209	109,91	131,89

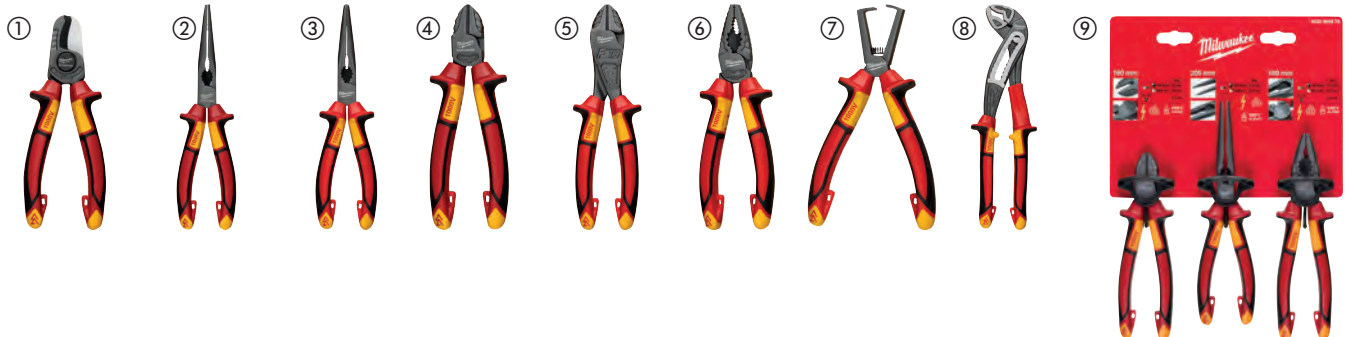

Pince arrache clous

- Tête en acier HR pour plus de longévité.
- Poignées revêtues par un grip anti-glisse.
- Tête arrondie pour ne pas marquer les surfaces.
- Design en acier forgé pour une utilisation dans toutes les conditions.
- Protection anti-rouille.



Designation	Longueur (mm)	Conditionné par	Quantité minimum	Réf	Code EAN	Prix tarif HT €	Prix tarif TTC €
Pince arrache clou	180	1	1	48226407	045242356096	22,90	27,48

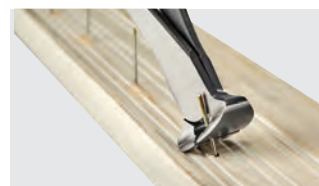

Pinces universelle 7 en 1

- Dénudeur de fils : permet de dénuder les fils de diamètre 0.75mm², 1.0mm², 1.5mm², 2.5mm², 4.0mm², 6.0mm²
- Coupe-cable : définiton laser pour une coupe propre
- Pince multi-fonction pour pincer et plier des cables
- Tête d'ébavurage pour tubes de 12 à 25 millimètres de diamètre
- Pince à sertir intégrée
- Coupe boulon intégré
- Système de blocage à une main
- Protection contre la rouille pour une meilleure durée de vie



Designation	Capacités de dénudage (mm ²)	Capacité de coupe cable dur 1800 N/mm ² [Max.Ø mm]	Capacité de coupe cable Al & Cu [Max. Ø mm]	Manchonage (mm)	Conditionné par	Quantité minimum	Réf	Code EAN	Prix tarif HT €	Prix tarif TTC €
Pince universelle 7 en 1	0.75, 1.0, 1.5, 2.5, 4.0, 6.0	2.5	6.0	25	1	1	4932478554	4058546347475	27,48	32,98



Pince universelle gros travaux

- Pince universelle toutes applications de coupe et de serrage.
- Effet de levier renforcé : poignées rallongées pour une puissance de coupe plus élevée
- Manchonnage : possibilité de manchonner les tuyaux jusqu'à 25mm de diamètre.
- Arrache-clous : puissant levier pour un travail de précision renforcé
- Bords de coupe en acier trempé : câble, fil, boulon, clou, vis, alésage, dégrafeur
- Mâchoire durcies au laser à 64 HRC : plus grande durabilité et résistance
- Ruban de tirage : haute précision même en tirant
- Revêtement des poignées Softgrip pour une prise en main ferme et confortable.
- Système anti-pincement doigts.



Capacité acier (mm)	Capacité de coupe maximale sur câble souple [mm]	Longueur Totale mm	Poids (g)	Manchonnage (mm)	Conditionné par	Quantité minimum	Réf	Code EAN	Prix tarif HT €	Prix tarif TTC €
3.0	4.6	250	480	25	1	1	48226100	045242342228	34,35	41,22



Pince combinée dénudage bec long

- 6 outils en 1 : pince, coupe-file, dénuder, manchonnage, coupe-boulon (6-8), préparation des boucles.
- Dénuder 3 tailles de fil : 0.5-0.75/1.5/2.5 mm².
- Coupe-fil : coupe jusqu'à 2.5 mm.
- Manchonnage des tubes jusqu'à 20 mm. Pas besoin d'autre outil.
- Arrache clou pratique.
- Préparation des boucles pour fils jusqu'à 6.6 mm²/Ø 2,9 mm
- Mâchoires crantées pour une meilleure adhérence et un contrôle optimal.
- Arrêtes de coupes durcies au laser à 64HRC.
- Fabriquée en acier chrome Vanadium anticorrosion.
- Revêtement des poignées Softgrip pour une prise en main ferme et confortable.



Longueur Totale mm	Capacité acier (mm)	Ø câble (mm)	Longueur de la mâchoire (mm)	Poids (g)	Manchonnage (mm)	Conditionné par	Quantité minimum	Réf	Code EAN	Prix tarif HT €	Prix tarif TTC €
210	2.5	6.0	51	255	18	1	1	48226101	045242342211	Non dispo.	Non dispo.



Pinces coupantes diagonales

- Pour toutes applications de coupe
- Protection des bords de coupe en cas de chute de la pince
- Manchonnage : possibilité de manchonner les tuyaux jusqu'à 25 mm de diamètre
- Effet de levier renforcé : poignées rallongées pour une puissance de coupe plus élevée
- Tête inclinée à 15°: coupe à ras, tenaille pour arracher les clous, plus besoin d'outil supplémentaire
- Bords de coupe en acier trempé : câble, fil, boulon, clou, vis, alésage, dégrafeur
- Mâchoires durcies au laser à 65 HRC : pour une plus grande durabilité et résistance
- Ergonomique et durable



	Longueur Totale mm	Capacité acier (mm)	Capacité de coupe maximale sur câble souple [mm]	Longueur de la mâchoire (mm)	Poids (g)	Conditionné par	Quantité minimum	Réf	Code EAN	Prix tarif HT €	Prix tarif TTC €
①	160	2.5	4.0	22	195	1	1	48226106	045242342181	Non dispo.	Non dispo.
②	180	3.0	4.0	26	246	1	1	48226107	045242342198	Non dispo.	Non dispo.

Pinces multiprises

- Puissantes, robustes et précises conçues pour tenir, fixer et ajuster tous formats de pièces
- Système d'ajustement rapide d'une main de la mâchoire: accroche rapide et ferme
- Bouton de verrouillage automatique : réglage encore plus rapide
- Ajustement de la mâchoire par cliquet réduit : meilleure précision et grande efficacité d'ouverture
- Mâchoires V-groove profilées multiprises : une meilleure adhérence, une plus grande précision et un risque de glissement réduit
- Denture durcie au laser 60 HCR : meilleure durabilité et tenacité
- Manchonnage possible : grâce au design de la tête et de la poignée
- Pas besoin d'outil supplémentaire
- Disponible en 3 longueurs.
- Design ergonomique qui permet l'accès même dans des zones confinées.



	Longueur Totale mm	Longueur Total (pouce)	Capacités max. de coupe des tubes et /ou tuyaux (mm)	Capacités max. de coupe des tubes et /ou tuyaux (mm)	Poids (g)	Manchon-nage (mm)	Diamètre max. d'éba-vurage des poignées (mm)	Conditionné par	Quantité minimum	Réf	Code EAN	Prix tarif HT €	Prix tarif TTC €
①	200	8	30	32	250	38	25	1	1	48226208	045242342235	Non dispo.	Non dispo.
②	250	10	36	42	425	51	25	1	1	48226210	045242342242	Non dispo.	Non dispo.
③	300	12	50	60	660	70	25	1	1	48226212	045242342259	Non dispo.	Non dispo.

Pinces à filtre à huile/PVC

NOUVEAU

- Grâce à sa conception compacte de 229 mm et une capacité de mâchoire de 3,5", il constitue une solution pour de multiples applications dans le domaine de la plomberie et de l'automobile, notamment les raccords en PVC, les crépines de petits évier, les filtres à huile, etc.
- poignée confortable qui empêche les écorchures et ne s'enfonce pas dans les mains pendant l'utilisation
- Design forgé pour une protection antirouille et durabilité accrue



Designation	Longueur (mm)	Conditionné par	Quantité minimum	Réf	Code EAN	Prix tarif HT €	Prix tarif TTC €
Pinces à filtre à huile/PVC	65	1	1	4932492511	4058546418786	21,95	26,34

Pince-étau TORQUE LOCK[™]

- TORQUE LOCK[™]: réglage rapide et plus de force lors du verrouillage. Pour tenir et fixer: dédiées aux applications de plomberie, tuyauterie, métallerie
- Mâchoires renforcées : meilleure force de serrage sur matériaux
- Protection anticorrosion : revêtement pour une durée de vie prolongée
- Déverrouillage d'une seule main : par levier arrière
- Pinces MAXBITE[™] à géométrie spéciales pour un meilleur maintien

	Longueur Totale mm	Longueur Total (pouce)	Type de mâchoires	Capacité des mâchoires (mm)	Capacité d'ouverture des mâchoires pour tuyau (mm)	Conditionné par	Quantité minimum	Réf	Code EAN	Prix tarif HT €	Prix tarif TTC €
①	170	7	Larges	-	38	1	1	4932471730	4058546296292	28,62	34,34
②	250	10	Larges	-	50	1	1	4932471729	4058546296285	28,62	34,34
③	127	5	incurvées	-	26	1	1	4932472263	4058546339098	25,19	30,23
④	170	7	incurvées	-	38	1	1	4932471732	4058546296315	22,90	27,48
⑤	250	10	Incurvées	-	51	1	1	4932471725	4058546296247	28,62	34,34
⑥	250	10	Droites	30	-	1	1	4932471726	4058546296254	26,33	31,60
⑦	100	4	Nez long	42	-	1	1	4932472262	4058546339081	22,90	27,48
⑧	150	6	Nez long	52	-	1	1	4932471731	4058546296308	20,61	65,94
⑨	230	9	Nez long	76	-	1	1	4932471733	4058546296322	22,90	27,48

TORQUE LOCK



Pince-étou TORQUE LOCK™

- TORQUE LOCK™: idéal pour tous les travaux avec des pièces encombrantes et profilées. Vis de réglage précis pour l'ajustement de la force de serrage
- Mâchoires renforcées : meilleure force de serrage sur matériaux
- Protection anticorrosion : revêtement pour une durée de vie prolongée
- Déverrouillage d'une seule main : par levier arrière

	Longueur Totale mm	Longueur Total (pouce)	Type de mâchoires	Capacité des mâchoires (mm)	Conditionné par	Quantité minimum	Réf	Code EAN	Prix tarif HT €	Prix tarif TTC €
①	230	9	mâchoires en pointe grande profondeur	114	1	1	4932472257	4058546339036	35,49	42,59
②	480	18	mâchoires en pointes grande profondeur	170	1	1	4932472259	4058546339050	60,68	72,82
③	280	11	mâchoires en pointe	90	1	1	4932471728	4058546296278	33,20	39,84
④	480	18	Mâchoires en pointes	170	1	1	4932472260	4058546339067	49,23	59,08
⑤	230	9	Mâchoires pivotantes grande profondeur	114	1	1	4932472258	4058546339043	35,49	42,59
⑥	280	11	têtes pivotantes	100	1	1	4932471727	4058546296261	33,20	39,84
⑦	480	18	Mâchoires pivotantes	170	1	1	4932472261	4058546339074	49,23	59,08

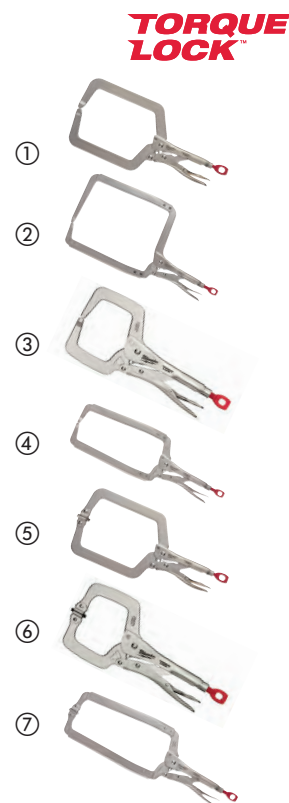

Pince-étou mâchoires plates

- Pince-étou mâchoires plates permettant toutes les applications: pour plier, former et attraper les matériaux facilement.
- Support chromé permettant une meilleure protection contre la rouille.
- Levier de desserrage classique pour un déverrouillage simple et facile.
- TORQUE LOCK™ : Installation simple. Entrée pour tournevis permettant d'augmenter la force de serrage.
- Idéale pour attraper les plaques de métal.
- idéal pour maintenir des pièces en métal

Designation	Longueur Totale mm	Longueur Total (pouce)	Capacité des mâchoires (mm)	Conditionné par	Quantité minimum	Réf	Code EAN	Prix tarif HT €	Prix tarif TTC €
Pince-étou mâchoires plates	200	8	42	1	1	4932471734	4058546296339	35,49	42,59



Pince-étou à chaîne

- Pince-étou à chaîne permet de tenir et bloquer autour de n'importe quelle forme de matériel. Ajustement rapides des crans de la chaîne dans les deux sens.
- Chaîne de verrouillage : Permet la prise solide de différentes formes et tailles. Idéale pour les matériaux ronds.
- Meilleure protection contre la rouille grâce au support chromé.
- Levier de desserrage classique permettant un déverrouillage simple et rapide.
- TORQUE LOCK™ : Installation rapide. entrée pour tournevis permettant d'augmenter la force de serrage.

Designation	Longueur Totale mm	Longueur Total (pouce)	Capacité d'ouverture des mâchoires pour tuyau (mm)	Conditionné par	Quantité minimum	Réf	Code EAN	Prix tarif HT €	Prix tarif TTC €
Pince-étou à chaîne	270	9	79	1	1	48223542	045242472727	44,65	53,58



Clé serre tube aluminium et acier

- Prise sûre pour les raccords et les tubes.
- Duo de ressorts enroulés pour une durée de vie de vie maximale.
- Poignée ergonomique et prise en main confortable.
- Mâchoires renforcées pour une durabilité accrue et une meilleure adhérence
- Trou de lanière



Designation	Longueur Totale mm	Longueur Total (pouce)	Capacité d'ouverture des mâchoires pour tuyau (mm)	Capacité d'ouverture des mâchoires pour tuyaux (pouce)	Poids (g)	Conditionné par	Quantité minimum	Réf	Code EAN	Prix tarif HT €	Prix tarif TTC €
Clé serre tube aluminium 250 mm	250	10	38	1.5	598	1	1	48227210	045242342372	46,48	55,78
Clé serre tube aluminium 300 mm	300	12	51	2	816	1	1	48227212	045242342389	53,58	64,3
① Clé serre tube aluminium 350 mm	350	14	51	2	1076	1	1	48227214	045242342396	58,39	70,07
Clé serre tube aluminium 450 mm	450	18	63	2.5	1630	1	1	48227218	045242342419	82,20	98,64
Clé serre tube aluminium 600 mm	600	24	76	3	2644	1	1	48227224	045242342426	117,92	141,5
Clé serre tube acier 250 mm	250	10	38	1.5	916	1	1	48227110	045242342334	39,27	47,12
② Clé serre tube acier 300 mm	300	12	51	2	1270	1	1	48227112	045242342341	46,48	55,78
Clé serre tube acier 350 mm	350	14	51	2	1627	1	1	48227114	045242342358	51,18	61,42
Clé serre tube acier 450 mm	450	18	63	2.5	2531	1	1	48227118	045242342365	74,99	89,99

Clé Cheater serre tube aluminium

- Poignée toute en une ajustable entre 450 mm et 600 mm
- Poignée amovible de 250 mm pour un accès facilité dans les espaces restreints
- Conception en aluminium pour plus de légèreté
- Mâchoires avec grip plus important pour un meilleur grip sur les tuyaux
- Poignée ronde et ergonomique pour un meilleur confort
- Mâchoires renforcées pour une meilleure durabilité et un grip accrue



Designation	Longueur Total (pouce)	Capacité d'ouverture des mâchoires pour tuyau (mm)	Capacité d'ouverture des mâchoires pour tuyaux (pouce)	Poids (g)	Conditionné par	Quantité minimum	Réf	Code EAN	Prix tarif HT €	Prix tarif TTC €
Clé serre tube Cheater aluminium	10 / 18 / 24	63	2.5	2019	1	1	4932478672	4058546348656	101,21	121,45

CHEATER - Clé serre tube ajustable

- INNOVATION MONDIALE - Une clé ajustable sur 3 longueurs : 250 mm pour les espaces étroits, 450 mm pour les applications classiques et 600 mm pour les applications nécessitant un effet de levier important.
- Convient aux espaces étroits et aux applications difficiles.
- Conçu avec ressort hélicoïdal : Résistance et durée de vie plus importante.
- 2 poignées avec tête filetée pour un changement facile et rapide.
- Design exclusif de la poignée : moins de fatigue et meilleure saisie de la poignée grâce au design arrondi.
- Prise sûre pour les raccords et les tubes.
- Profil des mâchoires compact pour les endroits confinés.

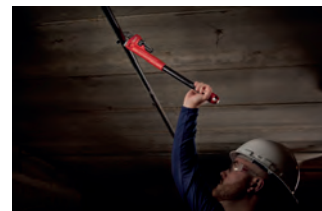

Designation	Longueur Totale mm	Longueur Total (pouce)	Capacité d'ouverture des mâchoires pour tuyau (mm)	Capacité d'ouverture des mâchoires pour tuyaux (pouce)	Poids (g)	Conditionné par	Quantité minimum	Réf	Code EAN	Prix tarif HT €	Prix tarif TTC €
CHEATER - Clé serre tube ajustable	250/450/600	10/18/24	63	2.5	3243	1	1	48227314	045242342402	83,23	99,88

Clé à molette

- Serrage de précision : les mâchoires ne reculent pas durant l'utilisation.
- Revêtement chromé pour une meilleure protection contre la rouille et une durabilité plus importante sur les chantiers.
- Poignée ergonomique au design arrondi, confortable au toucher et élimine les points de pression sur la paume de la main.
- Design fin de la tête pour atteindre les endroits étroits.
- Modèle à larges mâchoires permettant d'augmenter la capacité dans les endroits restreints.
- Marquage permanent des mm au laser pour un ajustement précis.
- La clé à molette 8" (48227508) a une mâchoire extra large de 38 mm pour augmenter la capacité de la mâchoire dans les environnements confinés
- Trou de lanière



	Longueur Totale mm	Longueur Total (pouce)	Capacité d'ouverture des mâchoires pour tuyau (mm)	Epaisseur de la mâchoire (mm)	Tip thickness [mm]	Poids (g)	Conditionné par	Quantité minimum	Réf	Code EAN	Prix tarif HT €	Prix tarif TTC €	
	150	6	24.5	11.5	7,7	186	1	1	48227406	045242356225	17,75	21,30	
	200	8	30	14	8,7	353	1	1	48227408	045242356218	22,55	27,06	
①	200	8	40	14	8,1	385	1	1	48227508	045242356232	24,84	29,81	
	250	10	36.5	16	9,9	535	1	1	48227410	045242356201	26,10	31,32	
	300	12	42.5	17	10,8	748	1	1	48227412	045242356195	35,61	42,73	
	380	15	46	22	13,5	1,470	1	1	48227415	045242356188	59,42	71,3	
②	150 mm (48227406) et 250 mm (48227410)							2	1	48227400	045242358823	41,10	49,32

Clé à siphon

- Design fonctionnel type clé à cliquet 3/8"
- Conception spécifique pour utilisation en effet levier
- Poignée forme poignée de porte pour un plus grand confort d'utilisation.
- Poignée facile à ajuster.

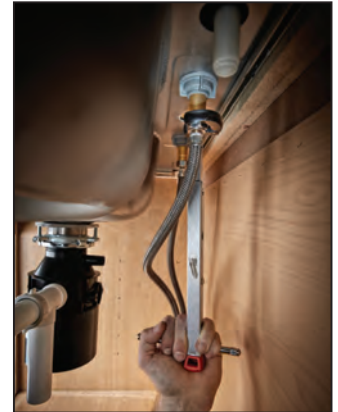

Designation	Machoire (mm)	Conditionné par	Quantité minimum	Réf	Code EAN	Prix tarif HT €	Prix tarif TTC €
Clé à siphon petit modèle	10 - 32	1	1	48227001	045242366170	35,72	42,86
Clé à siphon grand modèle	32 - 65	1	1	48227002	045242366187	45,22	54,26

Clé serre tube profil S

- Fabriqué en acier au chrome-vanadium forgé et trempé à l'huile pour plus de durabilité
- Mâchoires inclinées à 45 ° en forme de S pour une portée optimale dans les espaces confinés.
- Mâchoires asymétriques en acier trempé pour une adhérence maximale.
- Poignée I Beam pour une résistance maximale.



Longueur Totale mm	Capacité tuyau [Max. Ø mm]	Poids (g)	Conditionné par	Quantité minimum	Réf	Code EAN	Prix tarif HT €	Prix tarif TTC €
340	52	965	1	1	4932464576	4058546225216	58,39	70,07
450	67	1570	1	1	4932464577	4058546225223	70,30	84,36
550	83	3000	1	1	4932464578	4058546225230	106,02	127,22

Tire fil

- Cable très flexible pour une alimentation facile
- Cable plus fin pour un passage plus facile
- Design triple brin, anti-noeud
- Boitier basse friction pour des transferts facilités
- Poignée intérieure carrée pour des rembobinages plus faciles

Designation	Longueur (m)	Conditionné par	Quantité minimum	Réf	Code EAN	Prix tarif HT €	Prix tarif TTC €
① Tire fil acier 7,5m	7.5	1	1	4932472120	4058546325169	21,75	26,10
① Tire fil acier 15 m	15	1	1	4932472121	4058546325176	25,19	30,23
② tire fil Nylon 15 m	15	1	1	4932472118	4058546325145	70,98	85,18
② Tire fil Nylon 30 m	30	1	1	4932472119	4058546325152	95,03	114,04

①



②



MAX BITE™ GAMME COMPLÈTE DE CLÉS

25%
PLUS DE COUPLE
*QUE LES CLÉS STANDARDS

Composée de 3 gammes de clés: Clés mixtes MAX BITE™, Clés à cliquets mixtes MAX BITE™, Clés mixtes à cliquet à tête flexible MAX BITE™. Nos gammes ont été conçus pour fournir une performance de qualité dans des espaces étroits pour que les utilisateurs puissent travailler avec des douilles et des boulons de toutes tailles.

Nos gammes MAX BITE offrent un arc de rotation de 2,5°, un profil slim, des clés à fourche pour une meilleure fonctionnalité dans les espaces restreints. Notre gamme plus légère avec une poignet I-BEAM arrondi pour plus de confort, un marquage à l'encre pour une identification plus facile et plus rapide des tailles. La clé MAX BITE™ finition chrome permet un nettoyage facile avec une qualité premium irréprochable



**EXTRÉMITÉ À
12 POINTS**



**144 DENTS
- ARC DE
ROTATION
DE 2.5°**



**POIGNET
I-BEAM
ARRONDI**

**ÉTIQUETTES
DE TAILLE
REPLIES
D'ENCRE**

**FINITION
CHROME**

Clés mixtes MAX BITE™

- MAX BITE™ Jusqu'à 25% de couple en plus ainsi qu'une meilleure adhérence
- Poignée en I-Beam arrondie pour une prise en main confortable.
- Marquage des tailles encre pour une meilleure visibilité
- Boîtier décalé de 15 ° pour une meilleure accessibilité.



Designation	Longueur Totale mm	Conditionné par	Quantité minimum	Réf	Code EAN	Prix tarif HT €	Prix tarif TTC €
Clé à combinaison MAX BITE™ de 6 mm	128	1	1	4932480197	4058546404826	9,85	11,82
Clé mixte Maxbite 7mm	135	1	1	4932480198	4058546404833	9,85	11,82
Clé mixte MAXBITE™ 8mm	140	1	1	4932471516	4058546294151	9,85	11,82
Clé mixte Maxbite 9mm	150	1	1	4932471517	4058546294168	10,42	12,50
Clé mixte Maxbite 10mm	158	1	1	4932471518	4058546294175	10,42	12,50
Clé mixte Maxbite 11mm	165	1	1	4932471519	4058546294182	10,76	12,91
Clé mixte Maxbite 12mm	172	1	1	4932471520	4058546294199	11,45	13,74
Clé mixte Maxbite 13mm	180	1	1	4932471521	4058546294205	11,56	13,87
Clé mixte Maxbite 14mm	190	1	1	4932471522	4058546294212	12,25	14,70
Clé mixte Maxbite 15mm	200	1	1	4932471523	4058546294229	13,05	15,66
Clé mixte Maxbite 16mm	210	1	1	4932471524	4058546294236	13,05	15,66
Clé mixte Maxbite 17mm	225	1	1	4932471525	4058546294243	13,97	16,76
Clé mixte Maxbite 18mm	235	1	1	4932471526	4058546294250	15,00	18,00
Clé mixte Maxbite 19mm	250	1	1	4932471527	4058546294267	15,23	18,28
Clé mixte Maxbite 20mm	262	1	1	4932471528	4058546294274	19,01	22,81
Clé mixte Maxbite 21mm	272	1	1	4932471529	4058546294281	19,01	22,81
Clé mixte Maxbite 22mm	295	1	1	4932471530	4058546294298	19,92	€23,9
Clé à combinaison MAX BITE™ de 23 mm	310	1	1	4932480199	4058546404840	22,90	27,48
Clé à combinaison MAX BITE™ de 24 mm	315	1	1	4932480200	4058546404857	24,04	28,85
Clé à combinaison MAX BITE™ de 25 mm	340	1	1	4932480201	4058546404864	25,19	30,23
Clé à combinaison MAX BITE™ de 26 mm	340	1	1	4932480202	4058546404871	26,33	31,60
Clé à combinaison MAX BITE™ de 27 mm	367	1	1	4932480203	4058546404888	34,35	41,22
Clé à combinaison MAX BITE™ de 28 mm	367	1	1	4932480204	4058546404895	35,49	42,59
Clé à combinaison MAX BITE™ de 29 mm	393	1	1	4932480205	4058546404901	43,51	52,21
Clé à combinaison MAX BITE™ de 30 mm	393	1	1	4932480206	4058546404918	44,65	53,58
Clé à combinaison MAX BITE™ de 32 mm	429	1	1	4932480207	4058546404925	51,52	61,82
Clé à combinaison MAX BITE™ de 36 mm	513	1	1	4932480208	4058546404932	74,42	€89,3

Sets de clés mixtes MAX BITE™

- Fourche MAX BITE pour limiter l'arrondissement ou la détérioration du boulon
- Poignée arrondie confortable sur les applications de fort serrage
- Rangement optimisé, set de 7 pièces avec poignée de transport. Set de 15 pièces sur présentoir pour rangement facile dans tiroirs de servant
- Tailles gravées à l'encre, Identification simple et rapide des clés
- Boîte décalée pour meilleure accessibilité
- Acier allié chromé

Designation	Conditionné par	Quantité minimum	Réf	Code EAN	Prix tarif HT €	Prix tarif TTC €
Set de 7 clés mixte Métriques – MAX BITE						
① Diamètre 10, 11, 12, 13, 14, 15, 17 mm.	7	1	4932464257	4058546222024	82,20	98,64
Set de 15 clés mixte Métriques – MAX BITE						
② Diamètres 8, 9, 10, 11, 12, 13, 14, 15, 17, 18, 19, 20, 21, 22 mm.	15	1	4932464258	4058546222031	129,83	155,8
Set de 7 clés mixtes Impériales – MAX BITE						
③ $\frac{3}{4}$, $\frac{7}{16}$, $\frac{1}{2}$, $\frac{9}{16}$, $\frac{5}{8}$, $\frac{11}{16}$, $\frac{3}{4}$, $\frac{5}{8}$	7	1	48229407	045242499038	82,20	98,64
Set de 15 clés mixte Impériales – MAX BITE						
④ $\frac{1}{4}$, $\frac{9}{32}$, $\frac{5}{16}$, $\frac{11}{32}$, $\frac{3}{8}$, $\frac{7}{16}$, $\frac{1}{2}$, $\frac{9}{16}$, $\frac{5}{8}$, $\frac{11}{16}$, $\frac{3}{4}$, $\frac{13}{16}$, $\frac{7}{8}$, $\frac{15}{16}$, 1.	15	1	48229415	045242499021	129,83	155,8



Clés à cliquet mixtes MAX BITE™

- 2.5° CHAMPS D'OSCILLATION, 144 DENTS donnant une meilleure fonctionnalité de cliquet dans les espaces restreints
- Cliquets durables à double empreinte pour une durée de vie plus longue du cliquet.
- La poignée MAX BITE™ augmente la maniabilité et évite la glisse d'objet
- Poignée I-Beam pour une prise en main confortable.
- Les marquages de taille encrés rendent Facile et rapide l'identification
- Alliage d'acier et de chrome



Designation	Longueur Totale mm	Conditionné par	Quantité minimum	Réf	Code EAN	Prix tarif HT €	Prix tarif TTC €
Clé mixte à cliquet MAX BITE™ 6 mm	134	1	1	4932480209	4058546404949	15,91	19,09
Clés mixte à cliquet MAX BITE™ 7 mm	142	1	1	4932480210	4058546404956	15,91	19,09
Clés mixte à cliquet Maxbite 8 mm	146	1	1	4932471501	4058546294007	15,91	19,09
Clé à cliquet mixte Maxbite 9mm	156	1	1	4932471502	4058546294014	16,03	19,24
Clé à cliquet mixte Maxbite 10mm	165	1	1	4932471503	4058546294021	16,37	19,64
Clé à cliquet mixte Maxbite 11mm	172	1	1	4932471504	4058546294038	17,29	20,75
Clé à cliquet mixte Maxbite 12mm	179	1	1	4932471505	4058546294045	17,63	21,16
Clé à cliquet mixte Maxbite 13mm	187	1	1	4932471506	4058546294052	18,55	22,26
Clé à cliquet mixte Maxbite 14mm	198	1	1	4932471507	4058546294069	18,89	22,67
Clé à cliquet mixte Maxbite 15mm	208	1	1	4932471508	4058546294076	19,46	23,35
Clé à cliquet mixte Maxbite 16mm	218	1	1	4932471509	4058546294083	21,30	25,56
Clé à cliquet mixte Maxbite 17mm	234	1	1	4932471510	4058546294090	21,87	26,24
Clé à cliquet mixte Maxbite 18mm	243	1	1	4932471511	4058546294106	22,78	27,34
Clé à cliquet mixte Maxbite 19mm	258	1	1	4932471512	4058546294113	26,33	€31,6
Clé à cliquet mixte Maxbite 20mm	272	1	1	4932471513	4058546294120	31,83	€38,2
Clé à cliquet mixte Maxbite 21mm	282	1	1	4932471514	4058546294137	31,94	38,33
Clé à cliquet mixte Maxbite 22mm	303	1	1	4932471515	4058546294144	35,38	42,46
Clés mixte à cliquet Maxbite 24 mm	320	1	1	4932480211	4058546404963	39,96	47,95
Clé mixte à cliquet Maxbite 25 mm	341	1	1	4932480212	4058546404970	45,68	54,82
Clé mixte à cliquet Maxbite 27 mm	367	1	1	4932480213	4058546404987	54,84	65,81
Clé mixte à cliquet Maxbite 30 mm	393	1	1	4932480214	4058546404994	67,43	80,92
Clé mixte à cliquet Maxbite 32 mm	429	1	1	4932480215	4058546405007	74,42	€89,3

Sets de clés à cliquet MAX BITE™

- Cliquet à 144 dents pour une meilleure accessibilité
- Poignée arrondie confortable sur les applications de fort serrage
- Tailles gravées à l'encre, Identification simple et rapide des clés
- Boite décalée de 15° pour meilleure accessibilité
- Acier allié chromé
- Poignée I - Beam pour une meilleure prise en main

Designation	Conditionné par	Quantité minimum	Réf	Code EAN	Prix tarif HT €	Prix tarif TTC €
① Set de 7 clés à cliquet Métriques – MAX BITE Composition: tailles 8, 10, 12, 13, 14, 15, 17 mm	7	1	4932464993	4058546229382	136,93	164,32
② Set de 15 clés à cliquet Métriques – MAX BITE Composition: tailles 8, 9, 10, 11, 12, 13, 14, 15, 16, 17, 18, 19, 20, 21, 22 mm	15	1	4932464994	4058546229399	238,14	285,77



Clé mixte à cliquet à tête flexible MAX BITE[™]

NOUVEAU

- Tête pivotante à 180° pour un meilleur accès aux espaces restreints
- La poignée MAX BITE[™] à extrémité ouverte réduit les roulements
- 144 positions de dents à cliquet offrant un arc de rotation de 2,5° permettant d'accéder aux espaces les plus étroits.
- Cliquets durables à double empiement pour une plus longue durée de vie du cliquet.
- Manche arrondi pour une prise en main confortable
- marquage de taille remplis d'encre pour une meilleure visibilité.
- Acier allié au chrome,



Designation	Longueur Totale mm	Conditionné par	Quantité minimum	Réf	Code EAN	Prix tarif HT €	Prix tarif TTC €
Clé mixte à cliquet à tête flexible MAX BITE [™] de 8 mm	146	1	1	4932480181	4058546404666	24,16	28,99
Clé mixte à cliquet à tête flexible MAX BITE [™] de 9 mm	156	1	1	4932480182	4058546404673	24,60	29,52
Clé mixte à cliquet à tête flexible MAX BITE [™] de 10 mm.	165	1	1	4932480183	4058546404680	25,28	30,34
Clé mixte à cliquet à tête flexible MAX BITE [™] 11 mm.	172	1	1	4932480184	4058546404697	25,73	30,88
Clé mixte à cliquet à tête flexible MAX BITE [™] 12 mm	179	1	1	4932480185	4058546404703	26,41	31,69
Clé mixte à cliquet à tête flexible MAX BITE [™] 13 mm	187	1	1	4932480186	4058546404710	27,97	33,56
Clé mixte à cliquet à tête flexible MAX BITE [™] 14 mm	198	1	1	4932480187	4058546404727	29,10	34,92
Clé mixte à cliquet à tête flexible MAX BITE [™] 15 mm	208	1	1	4932480188	4058546404734	30,22	36,26
Clé mixte à cliquet à tête flexible MAX BITE [™] 16 mm	218	1	1	4932480189	4058546404741	31,34	37,61
Clé mixte à cliquet à tête flexible MAX BITE [™] 17 mm	233	1	1	4932480190	4058546404758	32,47	38,96
Clé mixte à cliquet à tête flexible MAX BITE [™] 18 mm	243	1	1	4932480191	4058546404765	34,71	41,65
Clé mixte à cliquet à tête flexible MAX BITE [™] 19 mm	256	1	1	4932480192	4058546404772	39,21	47,05
Clé mixte à cliquet à tête flexible MAX BITE [™] 20 mm	272	1	1	4932480193	4058546404789	45,95	55,14
Clé mixte à cliquet à tête flexible MAX BITE [™] 21 mm	282	1	1	4932480194	4058546404796	48,88	58,66
Clé mixte à cliquet à tête flexible MAX BITE [™] 22 mm	303	1	1	4932480195	4058546404802	53,81	64,57

Set de clés mixtes à cliquet à tête flexible MAX BITE[™]

- Tête pivotante à 180° pour un meilleur accès dans les espaces restreints
- Fourche MAX BITE[™] avec accroche supplémentaire pour limiter l'arrondissement ou la détérioration du boulon
- 2,5° d'arc d'oscillation, mécanisme de cliquet à 144 dents pour un meilleur accès dans les zones restreintes
- Mécanisme de cliquet à double empreinte pour une meilleure durée de vie
- poignée I-Beam pour une prise en main confortable
- Tailles gravées à l'encre pour une meilleure visibilité
- Alliage d'acier chromé

Designation	Conditionné par	Quantité minimum	Réf	Code EAN	Prix tarif HT €	Prix tarif TTC €
① Jeu de clés mixtes à cliquet à tête flexible MAX BITE [™] métrique (7 pc) 8, 10, 12, 13, 14, 15, 17 mm	7	1	4932478557	4058546347505	166,58	199,90
② Jeu de clés mixtes à cliquet à tête flexible MAX BITE [™] métrique (15 pc) 8, 9, 10, 11, 12, 13, 14, 15, 16, 17, 18, 19, 20, 21, 22 mm	15	1	4932478558	4058546347512	356,06	427,27

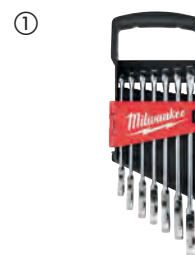

Cliquets

- Cliquet 90 dents avec oscillation de 4 degrés pour travailler dans les espaces confinés
- Profil compact de la tête pour une meilleure accessibilité

Designation	Longueur (mm)	Conditionné par	Quantité minimum	Réf	Code EAN	Prix tarif HT €	Prix tarif TTC €
① Cliquet compact 1/4"	76	1	1	4932479646	4058546374402	38,93	46,72
② cliquet 1/4"	152	1	1	48229014	045242513017	41,22	49,46
③ Cliquet long 1/4"	229	1	1	4932479647	4058546374419	45,80	54,96
Cliquet compact 3/8"	127	1	1	4932479650	4058546374440	45,80	54,96
Cliquet 3/8"	216	1	1	48229038	045242513024	48,09	57,71
Cliquet long 3/8"	305	1	1	4932479651	4058546374457	54,96	65,95
Cliquet 1/2"	286	1	1	4932471865	4058546297640	58,39	70,07
Cliquet long 1/2"	457	1	1	4932479654	4058546374488	90,45	108,54



Cliquets à tête flexible

NOUVEAU

- Un design à 90 dents avec arc de rotation à 4° pour travailler dans les espaces restreints
- Tête flexible polyvalente à détente: possibilité de choisir entre 7 positions de verrouillage et une tête à flexion libre
- un profil fin avec un levier directionnel encastré pour un meilleur accès dans les espaces restreints
- Longueurs de poignée standard et étendue pour un accès dans les espaces restreints ou levier supplémentaire

Designation	Longueur (mm)	Conditionné par	Quantité minimum	Réf	Code EAN	Prix tarif HT €	Prix tarif TTC €
① Cliquet 1/4" court à tête flexible	140	1	1	4932479648	4058546374426	52,40	62,88
② Cliquet 1/4" Long à tête flexible	229	1	1	4932479649	4058546374433	57,75	69,30
Cliquet 3/8" court à tête flexible	216	1	1	4932479652	4058546374464	76,55	91,86
Cliquet 3/8" long à tête flexible	305	1	1	4932479653	4058546374471	83,90	100,68
Cliquet 1/2" court à tête flexible	286	1	1	4932479655	4058546374495	89,78	107,74
Cliquet 1/2" long à tête flexible	457	1	1	4932479656	4058546374501	100,70	120,84



Poignées articulées longues 1/2"

- Fournis un force supplémentaire sur les boulons les plus serrés
- tête pivotante à 180 °

Designation	Longueur Totale mm	Longueur Total (pouce)	Réf	Code EAN	Prix tarif HT €	Prix tarif TTC €
Poignée articulée longue 380 mm -1/2"	380	15	4932471866	4058546297657	52,67	€63,2
Poignée articulée longue 610 mm -1/2"	610	24	4932471867	4058546297664	58,39	70,07



Douille à cliquet chrome 1/4"

- La technologie FOUR FLAT[™] sur la douille empêchent le roulement.
- FOUR FLAT[™] carré 1/4"
- Tailles estampées pour une meilleure visibilité
- Finition Chrome



Designation	Largeur (mm)	Ø (mm)	Longueur (mm)	Conditionné par	Quantité minimum	Réf	Code EAN	Prix tarif HT €	Prix tarif TTC €
Douille à cliquet 1/4" - 4 mm	9.7	6.8	25	1	1	4932479992	4058546377861	2,29	2,75
Douille à cliquet 1/4" - 4.5 mm	9.7	7.2	25	1	1	4932479993	4058546377878	2,29	2,75
Douille à cliquet 1/4 - 5mm	9.5	8	25	1	1	4932478312	4058546345037	2,29	2,75
Douille à cliquet 1/4 - 5.5mm	9.5	8.6	25	1	1	4932478313	4058546345044	2,29	2,75
Douille à cliquet 1/4 - 6mm	9.5	9.5	25	1	1	4932478314	4058546345051	2,29	2,75
Douille à cliquet 1/4 - 7mm	9.5	10.7	25	1	1	4932478315	4058546345068	2,29	2,75
Douille à cliquet 1/4" - 8mm	9.5	11.8	25	1	1	4932478316	4058546345075	2,29	2,75
Douille à cliquet 1/4" - 9mm	11.1	12.8	25	1	1	4932478317	4058546345082	2,40	2,88
Douille à cliquet 1/4" - 10mm	11.1	14.5	25	1	1	4932478318	4058546345099	2,40	2,88
Douille à cliquet 1/4" - 11mm	12.7	15.8	25	1	1	4932478319	4058546345105	2,52	3,02
Douille à cliquet 1/4" - 12mm	14	16.8	25	1	1	4932478320	4058546345112	2,40	2,88
Douille à cliquet 1/4" - 13mm	14.3	17.8	25	1	1	4932478321	4058546345129	2,52	3,02
Douille à cliquet 1/4" - 14mm	15.9	19.8	25	1	1	4932478322	4058546345136	2,63	3,16
Douille à cliquet 1/4" - 15mm	16	20.8	25	1	1	4932478323	4058546345143	2,75	3,30
Douille à cliquet longue 1/4" - 4 mm	9.7	7.2	50	1	1	4932479994	4058546377885	2,40	2,88
Douille à cliquet longue 1/4" - 4.5 mm	9.7	20.8	50	1	1	4932479995	4058546377892	2,40	2,88
Douille à cliquet longue 1/4" - 5mm	9.3	8	50	1	1	4932478324	4058546345150	2,40	2,88
Douille à cliquet longue 1/4" - 5.5mm	9.3	8.6	50	1	1	4932478325	4058546345167	2,40	2,88
Douille à cliquet longue 1/4" - 6mm	9.3	9.8	50	1	1	4932478326	4058546345174	2,40	2,88
Douille à cliquet longue 1/4" - 7mm	9.3	10.8	50	1	1	4932478327	4058546345181	2,40	2,88
Douille à cliquet longue 1/4" - 8mm	9.3	11.8	50	1	1	4932478328	4058546345198	2,40	2,88
Douille à cliquet longue 1/4" - 9mm	10.8	12.8	50	1	1	4932478329	4058546345204	2,40	2,88
Douille à cliquet longue 1/4" - 10mm	10.8	14.8	50	1	1	4932478330	4058546345211	2,52	3,02
Douille à cliquet longue 1/4" - 11mm	12.4	15.8	50	1	1	4932478331	4058546345228	2,63	3,16
Douille à cliquet longue 1/4" - 12mm	13.7	16.8	50	1	1	4932478332	4058546345235	2,75	3,30
Douille à cliquet longue 1/4" - 13mm	14	17.8	50	1	1	4932478333	4058546345242	2,98	3,58
Douille à cliquet longue 1/4" - 14mm	15.6	19.8	50	1	1	4932478334	4058546345259	2,98	3,58
Douille à cliquet longue 1/4" - 15mm	15.6	20.8	50	1	1	4932478335	4058546345266	3,09	3,71

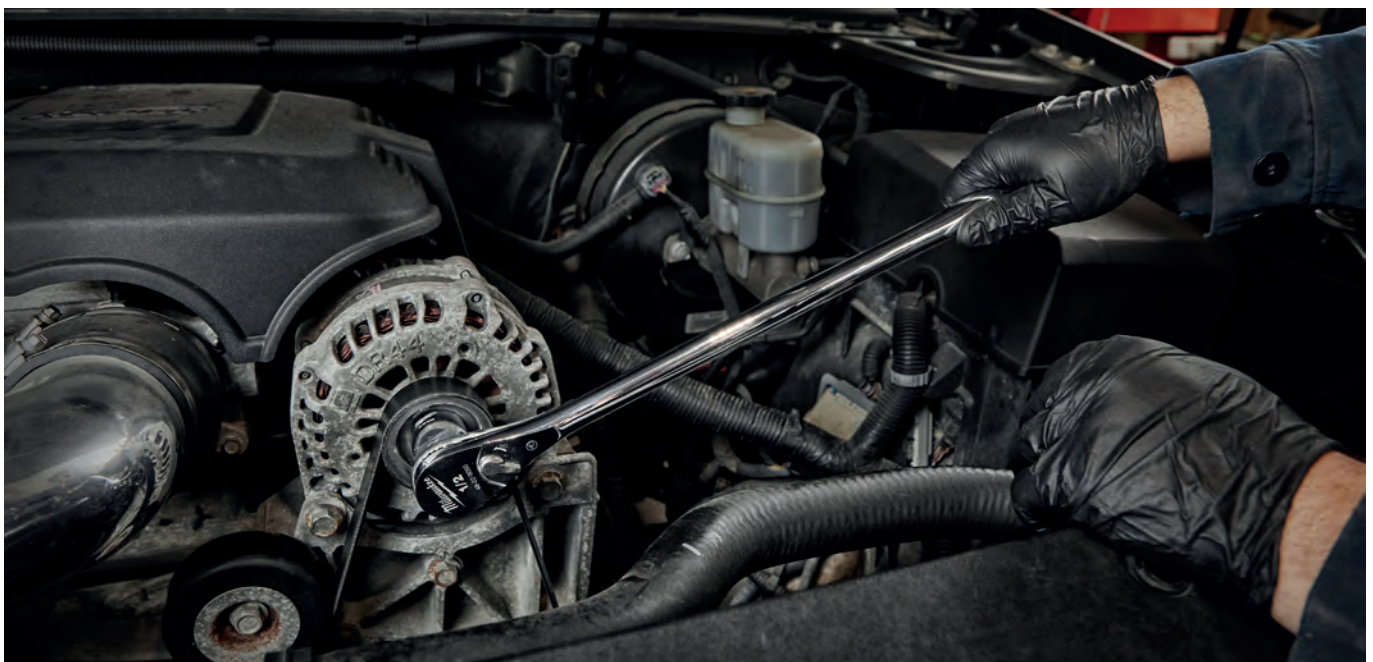

Douilles à cliquet Chrome 3/8"

- La technologie FOUR FLAT™ sur la douille empêchent le roulement.
- FOUR FLAT™ carré 3/8"
- Tailles estampées pour une meilleure visibilité.
- Finition chrome



Designation	Largeur (mm)	Ø (mm)	Longueur (mm)	Conditionné par	Quantité minimum	Réf	Code EAN	Prix tarif HT €	Prix tarif TTC €
Douille à cliquet 3/8" - 6mm	14.3	10.3	28	1	1	4932478336	4058546345273	2,52	3,02
Douille à cliquet 3/8" - 7mm	14.3	10.9	28	1	1	4932478337	4058546345280	2,52	3,02
Douille à cliquet 3/8" - 8mm	14.3	12	28	1	1	4932478338	4058546345297	2,52	3,02
Douille à cliquet 3/8" - 9mm	14.3	13.3	28	1	1	4932478339	4058546345303	2,52	3,02
Douille à cliquet 3/8" - 10mm	14.3	14.8	28	1	1	4932478340	4058546345310	2,52	3,02
Douille à cliquet 3/8" - 11mm	14.3	16.3	28	1	1	4932478341	4058546345327	2,52	3,02
Douille à cliquet 3/8" - 12mm	14.3	17.8	28	1	1	4932478342	4058546345334	2,63	3,16
Douille à cliquet 3/8" - 13mm	15.9	18.3	28	1	1	4932478343	4058546345341	2,63	3,16
Douille à cliquet 3/8" - 14mm	15.9	19.8	28	1	1	4932478344	4058546345358	2,63	3,16
Douille à cliquet 3/8" - 15mm	17	21.3	28	1	1	4932478345	4058546345365	2,75	3,30
Douille à cliquet 3/8" - 16mm	17.5	22	28	1	1	4932478346	4058546345372	2,75	3,30
Douille à cliquet 3/8" - 17mm	19	23.8	28	1	1	4932478347	4058546345389	2,86	3,43
Douille à cliquet 3/8" - 18mm	20	24.3	28	1	1	4932478348	4058546345396	3,09	3,71
Douille à cliquet 3/8" - 19mm	20	25.8	28	1	1	4932478349	4058546345402	3,09	3,71
Douille à cliquet 3/8" - 20 mm	22.7	27.8	30	1	1	4932479996	4058546377908	3,66	4,39
Douille à cliquet 3/8" - 21 mm	22.7	27.8	30	1	1	4932479997	4058546377915	3,66	4,39
Douille à cliquet 3/8" - 22 mm	23.7	29.8	30	1	1	4932479998	4058546377922	4,01	4,81
Douille à cliquet 3/8" - 23 mm	26.7	31.8	30	1	1	4932479999	4058546377939	4,58	€5,5
Douille à cliquet 3/8" - 24 mm	26.7	31.8	30	1	1	4932480000	4058546377946	5,15	6,18
Douille à cliquet 3/8" longue - 6mm	14	10.3	63	1	1	4932478350	4058546345419	3,09	3,71
Douille à cliquet 3/8" longue - 7mm	14	10.9	63	1	1	4932478351	4058546345426	3,09	3,71
Douille à cliquet 3/8" longue - 8mm	14	12	63	1	1	4932478352	4058546345433	3,09	3,71
Douille à cliquet 3/8" longue - 9mm	14	13.3	63	1	1	4932478353	4058546345440	3,09	3,71
Douille à cliquet 3/8" longue - 10mm	14	14.5	63	1	1	4932478354	4058546345457	3,09	3,71
Douille à cliquet 3/8" longue - 11mm	14	16.8	63	1	1	4932478355	4058546345464	3,09	3,71
Douille à cliquet 3/8" longue - 12mm	14	17.3	63	1	1	4932478356	4058546345471	3,09	3,71
Douille à cliquet 3/8" longue - 13mm	16	18.8	63	1	1	4932478357	4058546345488	3,21	3,85
Douille à cliquet 3/8" longue - 14mm	17	19.8	63	1	1	4932478358	4058546345495	3,21	3,85
Douille à cliquet 3/8" longue - 15mm	18	21.3	63	1	1	4932478359	4058546345501	3,32	3,98
Douille à cliquet 3/8" longue - 16mm	19	21.8	63	1	1	4932478360	4058546345518	3,43	4,12
Douille à cliquet 3/8" longue - 17mm	21	23.8	63	1	1	4932478361	4058546345525	3,66	4,39
Douille à cliquet 3/8" longue - 18mm	21	24.3	63	1	1	4932478362	4058546345532	3,78	4,54
Douille à cliquet 3/8" longue - 19mm	22	25.8	63	1	1	4932478363	4058546345549	4,01	4,81
Douille à cliquet 3/8" longue - 20 mm	22.7	27.8	63	1	1	4932480001	4058546377953	5,15	6,18
Douille à cliquet 3/8" longue - 21 mm	22.7	27.8	63	1	1	4932480002	4058546377960	5,15	6,18
Douille à cliquet 3/8" longue - 22 mm	23.7	29.8	63	1	1	4932480003	4058546377977	5,61	6,73
Douille à cliquet 3/8" longue - 23 mm	26.7	31.8	63	1	1	4932480004	4058546377984	6,30	7,56
Douille à cliquet 3/8" longue - 24 mm	26.7	31.8	63	1	1	4932480005	4058546377991	6,87	8,24

Jeu de douille 3/8"

NOUVEAU

- 4 côtés plats[™] qui empêchent la douille de rouler lorsqu'elle tombe ou qu'elle est posée sur une surface
- 4 côtés plats[™] compatible avec les clés pour donner plus de force dans les espaces restreints
- Taille estampées pour une meilleure visibilité
- Une finition en chrome pour un nettoyage facile et une protection contre la corrosion
- solution de stockage durable avec des rails à douille pour l'organisation des outils

Designation	Epaisseur (mm)	Longueur (mm)	Conditionné par	Quantité minimum	Réf	Code EAN	Prix tarif HT €	Prix tarif TTC €
① Set de douille 6 pans 3/8" 10 pièces	44	273	10	1	4932492507	4058546418748	46,10	55,32
② Set de douille 6 pans 3/8" impérial 10PC	44	273	10	1	4932492508	4058546418755	48,20	57,84
③ Set de douille 6 pans longue 3/8" 10 PC	77	273	10	1	4932492509	4058546418762	57,65	69,18
④ Set de douille 6 pans longue 3/8" impérial 10PC	77	273	10	1	4932492510	4058546418779	58,28	69,94

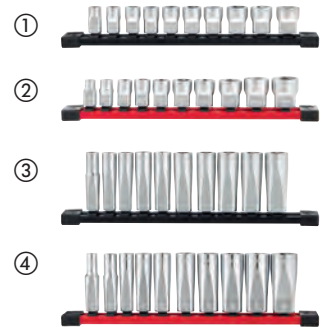

Douille à bougie 3/8"

NOUVEAU

- support magnétique pour empêcher l'usure et permet un maintien sûr
- Tailles estampées, pour une identification rapide et facile de la taille
- Zone moletée pour une meilleure prise en main
- Trou de goupille pour permettre la fixation de la douille



Designation	Longueur (mm)	Ø (mm)	Conditionné par	Quantité minimum	Réf	Code EAN	Prix tarif HT €	Prix tarif TTC €
Douille à bougie 3/8" diamètre 9/16"	68	14.29	1	1	4932480674	4058546409593	23,10	27,72
Douille à bougie 3/8" diamètre 14mm	68	14	1	1	4932480679	4058546409647	23,10	27,72
Douille à bougie 3/8" diamètre 16mm	68	16	1	1	4932480676	4058546409616	29,93	35,92
Douille à bougie 3/8" magnétique diamètre 16mm	68	16	1	1	4932480675	4058546409609	26,25	31,50
Douille à bougie 3/8" diamètre 18mm	68	18	1	1	4932480680	4058546409654	28,35	34,02
Douille à bougie 3/8" diamètre 20.8mm	68	20.8	1	1	4932480677	4058546409623	30,92	37,10
Douille à bougie 3/8" magnétique 20.8mm	68	20.8	1	1	4932480678	4058546409630	30,92	37,10



Douilles Chrome 1/2"

- QUATRE FLAT™ côtés de la douille pour empêcher le roulement.
- Clé à quatre pans FLAT™ prête.
- Tailles estampées pour une meilleure visibilité.
- Finition chrome.



Designation	Largeur (mm)	Ø (mm)	Longueur (mm)	Conditionné par	Quantité minimum	Réf	Code EAN	Prix tarif HT €	Prix tarif TTC €
Douille à cliquet 1/2" - 8 mm	17.7	13.7	38	1	1	4932480006	4058546378004	9,16	10,99
Douille à cliquet 1/2" - 9 mm	17.7	14.2	38	1	1	4932480007	4058546378011	9,50	11,40
Douille à cliquet 1/2" - 10 mm	18.8	15.3	38	1	1	4932480008	4058546378028	9,73	11,68
Douille à cliquet 1/2" - 11 mm	18.8	16.8	38	1	1	4932480009	4058546378035	9,96	11,95
Douille à cliquet 1/2" - 12 mm	18.8	17.8	38	1	1	4932480010	4058546378042	10,30	12,36
Douille à cliquet 1/2" - 13 mm	18.8	19	38	1	1	4932480011	4058546378059	10,42	12,50
Douille à cliquet 1/2" - 14 mm	18.8	20.3	38	1	1	4932480012	4058546378066	10,53	12,64
Douille à cliquet 1/2" - 15 mm	18.8	21.8	38	1	1	4932480013	4058546378073	10,65	12,78
Douille à cliquet 1/2" - 16 mm	18.8	21.8	38	1	1	4932480014	4058546378080	10,76	12,91
Douille à cliquet 1/2" - 17 mm	19.4	23.8	38	1	1	4932480015	4058546378097	10,99	13,19
Douille à cliquet 1/2" - 18 mm	20.5	25.8	38	1	1	4932480016	4058546378103	11,22	13,46
Douille à cliquet 1/2" - 19 mm	20.5	25.8	38	1	1	4932480017	4058546378110	11,45	13,74
Douille à cliquet 1/2" - 20 mm	22.1	27.8	38	1	1	4932480018	4058546378127	12,02	14,42
Douille à cliquet 1/2" - 21 mm	22.1	27.8	38	1	1	4932480019	4058546378134	12,14	14,57
Douille à cliquet 1/2" - 22 mm	23.3	29.8	38	1	1	4932480020	4058546378141	12,36	14,83
Douille à cliquet 1/2" - 23 mm	25.3	31.8	39	1	1	4932480021	4058546378158	12,59	15,11
Douille à cliquet 1/2" - 24 mm	25.3	31.8	39	1	1	4932480022	4058546378165	12,82	15,38
Douille à cliquet 1/2" - 25 mm	27.7	33.8	42	1	1	4932480023	4058546378172	13,17	€15,8
Douille à cliquet 1/2" - 26 mm	27.7	33.8	42	1	1	4932480024	4058546378189	13,40	16,08
Douille à cliquet 1/2" - 27 mm	29.7	35.8	42	1	1	4932480025	4058546378196	13,85	16,62
Douille à cliquet 1/2" - 28 mm	29.7	37.8	42	1	1	4932480026	4058546378202	14,88	17,86
Douille à cliquet 1/2" - 30 mm	32.7	39.8	44	1	1	4932480027	4058546378219	15,46	18,55
Douille à cliquet 1/2" - 32 mm	33.8	41.8	44	1	1	4932480028	4058546378226	16,03	19,24
Douille à cliquet 1/2" - 36 mm	37.8	45.8	48	1	1	4932480029	4058546378233	19,46	23,35
Douille à cliquet 1/2" longue - 10 mm	18.8	15	78	1	1	4932480030	4058546378240	16,03	19,24
Douille à cliquet 1/2" longue - 11 mm	18.8	16.8	78	1	1	4932480031	4058546378257	16,60	19,92
Douille à cliquet 1/2" longue - 12 mm	18.8	17.8	78	1	1	4932480032	4058546378264	17,17	20,60
Douille à cliquet 1/2" longue - 13 mm	18.8	19	78	1	1	4932480033	4058546420550	17,40	20,88
Douille à cliquet 1/2" longue - 14 mm	18.8	20.3	78	1	1	4932480034	4058546376048	17,75	21,30
Douille à cliquet 1/2" longue - 15 mm	18.8	21.8	78	1	1	4932480035	4058546376055	17,97	21,56
Douille à cliquet 1/2" longue - 16 mm	18.8	21.8	78	1	1	4932480036	4058546376062	18,32	21,98
Douille à cliquet 1/2" longue - 17 mm	19.4	23.8	78	1	1	4932480037	4058546376079	18,55	22,26
Douille à cliquet 1/2" longue - 18 mm	20.5	25.8	78	1	1	4932480038	4058546376086	18,78	22,54
Douille à cliquet 1/2" longue - 19 mm	20.5	25.8	78	1	1	4932480039	4058546376093	19,01	22,81
Douille à cliquet 1/2" longue - 20 mm	22.7	27.8	78	1	1	4932480040	4058546376109	19,23	23,08
Douille à cliquet 1/2" longue - 21 mm	22.7	27.8	78	1	1	4932480041	4058546376116	19,46	23,35
Douille à cliquet 1/2" longue - 22 mm	23.7	29.8	78	1	1	4932480042	4058546403270	19,81	23,77
Douille à cliquet 1/2" longue - 23 mm	26.7	31.8	78	1	1	4932480043	4058546403287	20,04	24,05
Douille à cliquet 1/2" longue - 24 mm	26.7	31.8	78	1	1	4932480044	4058546403294	20,26	24,31
Douille à cliquet 1/2" longue - 27 mm	29.7	35.8	78	1	1	4932480045	4058546403300	21,18	25,42
Douille à cliquet 1/2" longue - 30 mm	32.7	39.8	78	1	1	4932480046	4058546403317	22,90	27,48
Douille à cliquet 1/2" longue - 32 mm	33.8	41.8	78	1	1	4932480047	4058546403324	25,19	30,23
Douille à cliquet 1/2" longue - 36 mm	37.8	45.8	78	1	1	4932480048	4058546403331	27,48	32,98

Set de douilles à cliquet

- Cliquet 90 dents avec oscillation de 4 degrés pour travailler dans les espaces confinés
- Livré avec un insert amovible pour permettre le rangement dans une servante
- Les tailles sont marquées sur la face plate des douilles pour une meilleure lisibilité
- Corps tout métal pour une durabilité maximale
- Douilles 4 face plates pour empêcher le roulement
- Profil compact de la tête pour une meilleure accessibilité

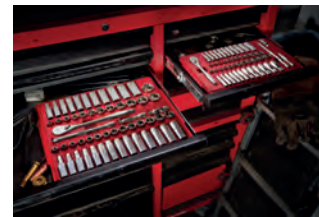

Designation	Conditionné par	Quantité minimum	Réf	Code EAN	Prix tarif HT €	Prix tarif TTC €
① Set de douilles et clés à cliquet 1/4 métriques 28 pcs						
Douilles standards: 5 mm, 5,5 mm, 6 mm, 7 mm, 8 mm, 9 mm, 10 mm, 11 mm, 12 mm, 13 mm, 14 mm, 15 mm - Douilles longues: 5 mm, 5,5 mm, 6 mm, 7 mm, 8 mm, 9 mm, 10 mm, 11 mm, 12 mm, 13 mm, 14 mm, 15 mm	28	1	4932464943	4058546228880	107,62	129,14
② Set de douilles et clés à cliquet 1/4 métriques & impériales 50 pcs						
Douilles standards: 5/32", 3/16", 7/32", 1/4", 9/32", 5/16", 11/32", 3/8", 7/16", 1/2", 9/16", 5 mm, 5,5 mm, 6 mm, 7 mm, 8 mm, 9 mm, 10 mm, 11 mm, 12 mm, 13 mm, 14 mm, 15 mm - Douilles longues: 5/32", 3/16", 7/32", 1/4", 9/32", 5/16", 11/32", 3/8", 7/16", 1/2", 9/16", 5 mm, 5,5 mm, 6 mm, 7 mm, 8 mm, 9 mm, 10 mm, 11 mm, 12 mm, 13 mm, 14 mm, 15 mm	50	1	4932464944	4058546228897	143,11	171,73
③ Set de douilles et clés à cliquet 3/8 métriques 32 pcs						
Douilles standards: 6 mm, 7 mm, 8 mm, 9 mm, 10 mm, 11 mm, 12 mm, 13 mm, 14 mm, 15 mm, 16 mm, 17 mm, 18 mm, 19 mm - Douilles longues: 6 mm, 7 mm, 8 mm, 9 mm, 10 mm, 11 mm, 12 mm, 13 mm, 14 mm, 15 mm, 16 mm, 17 mm, 18 mm, 19 mm	32	1	4932464945	4058546228903	160,29	192,35
④ Set de douilles et clés à cliquet 3/8 métriques & impériales 56 pcs						
Douilles standards: 1/4", 5/16", 3/8", 7/16", 1/2", 9/16", 5/8", 11/16", 3/4", 13/16", 7/8", 9/16", 6 mm, 7 mm, 8 mm, 9 mm, 10 mm, 11 mm, 12 mm, 13 mm, 14 mm, 15 mm, 16 mm, 17 mm, 18 mm, 19 mm - Douilles longues: 1/4", 5/16", 3/8", 7/16", 1/2", 9/16", 5/8", 11/16", 3/4", 13/16", 7/8", 9/16", 6 mm, 7 mm, 8 mm, 9 mm, 10 mm, 11 mm, 12 mm, 13 mm, 14 mm, 15 mm, 16 mm, 17 mm, 18 mm, 19 mm	56	1	4932464946	4058546228910	214,10	256,92
⑤ Set de douilles et cliquets 1/2" 28 pcs						
Douilles standards: 10 mm, 11 mm, 12 mm, 13 mm, 14 mm, 15 mm, 16 mm, 17 mm, 18 mm, 19 mm, 20 mm, 21 mm, 22 mm, 23 mm, 24 mm / Douilles longues: 10 mm, 11 mm, 12 mm, 13 mm, 14 mm, 15 mm, 16 mm, 17 mm, 18 mm, 19 mm / 3" extension, 5" extension & plateau de rangement amovible	28	1	4932471864	4058546297633	188,91	226,69
⑥ Coffret 28 pièces organisateur slim compact Packout clés et douilles à cliquet 1/4"						
Douilles courtes: 5 mm, 5,5 mm, 6 mm, 7 mm, 8 mm, 9 mm, 10 mm, 11 mm, 12 mm, 13 mm, 14 mm, 15 mm / Douilles longues: 5 mm, 5,5 mm, 6 mm, 7 mm, 8 mm, 9 mm, 10 mm, 11 mm, 12 mm, 13 mm, 14 mm, 15 mm	28	1	4932478812	4058546360948	120,21	144,25
⑦ Coffret 32 pièces organisateur slim compact Packout clés et douilles à cliquet 3/8"						
Douilles courtes: 6 mm, 7 mm, 8 mm, 9 mm, 10 mm, 11 mm, 12 mm, 13 mm, 14 mm, 15 mm, 16 mm, 17 mm, 18 mm, 19 mm / Douilles longues: 6 mm, 7 mm, 8 mm, 9 mm, 10 mm, 11 mm, 12 mm, 13 mm, 14 mm, 15 mm, 16 mm, 17 mm, 18 mm, 19 mm	32	1	4932478813	4058546360955	143,11	171,73

①



②



③



④



⑤



⑥



⑦



Set de douilles et clés à cliquet 1/4" avec Embouts

- Conception à 90 dents avec un arc de 4° pour les espaces de travail restreints.
- Douilles 4 face plates pour empêcher le roulement
- Les tailles sont marquées sur la face plate des douilles pour une meilleure lisibilité
- Manche de tournevis Tri-Lobe confortable, optimisé pour un confort d'utilisation maximal et des applications à couple élevé.
- Embouts de vissage SHOCKWAVE™ IMPACT DUTY



Designation	Conditionné par	Quantité minimum	Réf	Code EAN	Prix tarif HT €	Prix tarif TTC €
Cliquet 1/4", jeu de Douilles						
Cliquet 1/4, Manche de tournevis tri-lobé, Douilles standard : 5.5mm, 6 mm, 7 mm, 8 mm, 9 mm, 10 mm, 11 mm, 12 mm, 13 mm, 14 mm, Rallonge : 76 mm, 152 mm, Foret Shockwave : SL 4.5 / SL5.5 / SL6.5 / PH1 / PH2 / PZ1 / PZ2 / PZ3 / HEX 3 / HEX 4 / HEX 5 / HEX 6 / HEX 8 / TR10 / TR15 / TR20 / TR25 / TR27 / TR30 / TR40, Joint uni, adaptateur de douille, douille HEX 1/4SQ-1/4	38	1	4932479096	4058546368906	79,00	94,80

Set de clés à cliquet 3/8"

- Tête de cliquet pivotante
- Conception de profil mince pour un meilleur accès
- Douilles compatibles avec une clé pour un meilleur couple.
- Solution de stockage organisée et portable



Designation	Conditionné par	Quantité minimum	Réf	Code EAN	Prix tarif HT €	Prix tarif TTC €
Set de clés à cliquet 3/8"						
Clé 3/8", douilles 3/8" diamètres 10, 12, 13, 14, 15, 17, 18 et 19 mm.	12	1	48229001	045242495078	93,88	112,66



Levier d'effort

NOUVEAU

- Design I-BEAM pour une durabilité accrue
- Tige en métal pour une meilleure durabilité
- Le capuchon améliore l'effet de levier lors de travaux dans des espaces restreints
- Poignée confort Tri-Lobe pour une meilleure prise en main
- Tige entièrement chromées pour une résistance durable
- La conception des griffes incurvées réduit les dommages lors de l'arraches des clous

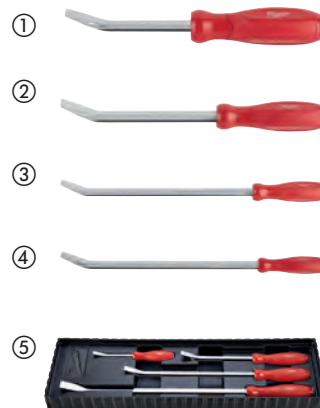

Designation	Conditionné par	Quantité minimum	Réf	Code EAN	Prix tarif HT €	Prix tarif TTC €
① Levier d'effort 200 mm	1	1	4932480595	4058546408800	23,10	27,72
② Levier d'effort 300 mm	1	1	4932480596	4058546408817	29,40	35,28
③ LEVIERS D'EFFORT 450mm	1	1	4932480597	4058546408824	40,95	49,14
④ LEVIERS D'EFFORT 600 MM	1	1	4932480598	4058546408831	52,50	63,00
⑤ Set de 4 leviers Longueurs: 200 mm - 300 mm - 450 mm - 600 mm	1	1	48229214	045242508099	66,40	79,68



Pics et crochets

NOUVEAU

- Outils tout en métal chromé pour une meilleure résistance à la corrosion et une meilleure durée de vie.
- Pointe chromée pour une meilleure résistance à la rouille
- Poignée SoftGrip avec un surmoulage de précision pour une meilleure prise en main
- Fourni dans une pochette de rangement pour un meilleur stockage

Designation	Conditionné par	Quantité minimum	Réf	Code EAN	Prix tarif HT €	Prix tarif TTC €
① AIGUILLE POUR TUYAU - POINTE PLATE	1	1	4932480570	4058546408558	15,94	19,13
② AIGUILLE POUR TUYAU - CROCHET	1	1	4932480571	4058546408565	15,94	19,13
③ EMBOUT DE TUYAU - COUDE A 90 DEGRES	1	1	4932480572	4058546408572	15,94	19,13
④ AIGUILLE DE TUYAU - COUDEE A 45 DEGRES	1	1	4932480573	4058546408589	15,94	19,13
⑤ Hook & pick set	4	1	48229215	045242508105	29,77	35,72
⑥ SET D'AIGUILLES HD 4PCS	4	1	4932480568	4058546408534	35,41	42,49
⑦ JEU D'AIGUILLES 8PCS	8	1	4932480569	4058546408541	64,09	76,91

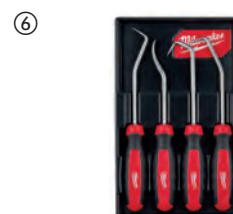

SERVANTES MILWAUKEE®





Milwaukee

Milwaukee

Milwaukee

Servante 7 tiroirs 30" / 78 cm

- Tiroir à fermeture légère d'une capacité de 45kg
- Le tiroir du bas est estimé à 90 kg.
- La protection anti-basculement permet d'ouvrir un seul tiroir à la fois.
- Chaque tiroir est fourni avec un tapis antidérapant.
- Plan de travail en ABS encastré avec trous pour tournevis et compartiments supplémentaires.
- Les butoirs d'angle en ABS évitent les dommages lors des déplacements dans le garage.
- La barre d'alimentation magnétique permet de charger les batteries directement sur le meuble.
- Plaque à clous avec crochets et porte-outils pour un accès facile aux outils les plus utilisés.
- Des étagères latérales supplémentaires pour les bouteilles et les canettes.
- Organisateur d'outils électriques dans le tiroir du bas.
- Roulettes industrielles de 125 mm (2x fixes, 2x pivotantes avec freins).
- Capacité de poids total de 800 kg.



Designation	Dimension (mm)	Conditionné par	Quantité minimum	Réf	Code EAN	Prix tarif HT €	Prix tarif TTC €
Servante 7 tiroirs de 30" / 78 cm	810 x 524 x 1064	1	1	4932478849	4058546361310	1049,00	1258,80

Coffre supérieur 4 tiroirs pour servante 30" / 78 cm

- Tiroirs à fermeture légère d'une capacité de 45 kg.
- La protection anti-basculement permet d'ouvrir un seul tiroir à la fois.
- Chaque tiroir est fourni avec un tapis antidérapant.
- Les butoirs d'angle en ABS évitent les dommages lors des déplacements dans le garage.
- Des étagères latérales supplémentaires pour les bouteilles et les canettes.



Designation	Dimension (mm)	Conditionné par	Quantité minimum	Réf	Code EAN	Prix tarif HT €	Prix tarif TTC €
Coffre de rangement supérieur en acier à 4 tiroirs de 30" / 78 cm	810 x 524 x 498	1	1	4932478850	4058546361327	669,00	802,80

Chariot de travail en acier 40" / 102 cm

- Tiroir à fermeture légère d'une capacité de 45 kg.
- Plateau inférieure coulissante d'une capacité de 90 kg.
- Compartiments de rangement intégrés.
- 2 bacs de rangement amovibles, qui peuvent être retournés pour créer une surface plane ou complètement retirés pour le rangement vertical de longs outils.
- Rainures en V pour maintenir le matériau lors de la coupe ou de la mesure.
- Plateau arrière pliable avec une capacité de charge de 22 kg
- 2 étagères mobiles pour le rangement des bouteilles, des sprays et autres équipements.
- Les butoirs d'angle en caoutchouc évitent les dommages lors des déplacements dans le garage.
- La barre d'alimentation magnétique permet de charger les batteries directement sur le chariot.
- Roulettes industrielles de 125 mm (2x fixes, 2x pivotantes avec freins).
- Capacité de poids total de 315 kg.



Designation	Dimension (mm)	Conditionné par	Quantité minimum	Réf	Code EAN	Prix tarif HT €	Prix tarif TTC €
Chariot de travail en acier de 40" / 102 cm	1016 x 561 x 991	1	1	4932478856	4058546361389	739,00	886,80

Servante 10 tiroirs grande capacité 46" / 117 cm

- Tiroirs à fermeture légère d'une capacité de 45 kg.
- Les tiroirs du bas sont conçus pour supporter 90 kg.
- Chaque tiroir est fourni avec un tapis antidérapant.
- Les butoirs d'angle en caoutchouc évitent les dommages lors des déplacements dans le garage.
- La barre d'alimentation magnétique permet de charger les batteries directement sur le meuble.
- Plateau latérale rabattable pour les bouteilles et les canettes.
- Décapsuleur intégré.
- Organisateur d'outils électriques dans le tiroir du bas.
- Roulettes industrielles de 150 mm (2x fixes, 2x pivotantes avec freins).
- Capacité de poids total de 1360 kg.



Designation	Dimension (mm)	Conditionné par	Quantité minimum	Réf	Code EAN	Prix tarif HT €	Prix tarif TTC €
Servante 10 tiroirs grande capacité 46" / 117 cm	1170 x 562 x 982	1	1	4932478852	4058546361341	1529,00	1834,80

Coffre de rangement supérieur en acier à 6 tiroirs de grande capacité 46" / 117 cm

- Tiroirs à fermeture légère d'une capacité de 45 kg.
- Chaque tiroir est fourni avec un tapis antidérapant.
- Tiroir supérieur de travail pour écrire ou utiliser un ordinateur portable.
- Tiroir de sécurité indépendant à verrouillage pour ranger en toute sécurité les objets de valeur (téléphone, clés, documents).
- Les butoirs d'angle en caoutchouc évitent les dommages lors des déplacements dans le garage.
- La barre d'alimentation magnétique permet de charger les batteries directement sur la poitrine.
- Tableau d'accrochage avec crochets sur la paroi arrière pour un accès facile aux outils les plus utilisés.



Designation	Dimension (mm)	Conditionné par	Quantité minimum	Réf	Code EAN	Prix tarif HT €	Prix tarif TTC €
Coffre supérieur 6 tiroirs pour servante 46" / 117 cm	1170 x 562 x 644	1	1	4932478854	4058546361365	1099,00	1318,80

MODULE MOUSSE POUR SERVANTE

RECOINS ENCASTRÉS

retrait facile et rapide des outils

FOND ROUGE

Pour un repérage immédiat des outils manquants

ÉTIQUETTES DES TAILLES MARQUÉES AU LASER

Pour une identification rapide et facile

MODULE PREMIUM

La densité de 35 kg/m³ de la mousse améliore la durabilité et la résistance à l'abrasion



SCANNEZ POUR CUSTOMISER VOTRE MODULE SERVANTE

Module mousse tournevis Trilobe

- Poignée Tri-Lobe confortable, optimisée pour un confort maximal de l'utilisateur et des applications à couple élevé.
- Pointes magnétiques trempées pour une durabilité et une rétention maximales des attaches.
- La tige prête à l'emploi de la clé permet d'exercer un effet de levier supplémentaire.
- Collier anti-roulis à 3 côtés sur la poignée.

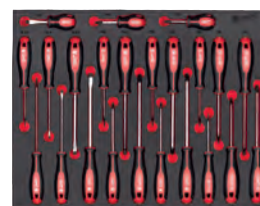

Designation	Conditionné par	Quantité minimum	Réf	Code EAN	Prix tarif HT €	Prix tarif TTC €
Mousse intégrée pour tournevis Trilobe	23	1	4932479830	4058546376246	193,49	232,19
SL 2.5 / SL 3 / SL 4 / SL 5.5 / SL 6 / SL 6.5 / SL 8, PH 0 / PH 1 / PH 2 / PH 2 / PH 3, PZ 0 / PZ 1 / PZ 2 / PZ 2 / PZ 3, T 10 / T 15 / T 20 / T 25 / T 30 / T 40						

Module mousse pour tournevis trilobes

NOUVEAU

- Poignée ergonomique trilobe optimisée pour un confort maximal de l'utilisateur et idéal pour les applications à couple élevé.
- Embouts magnétiques trempés qui assurent une durabilité et une rétention maximale des fixations
- permet d'appliquer un effet de levier supplémentaire

Designation	Conditionné par	Quantité minimum	Réf	Code EAN	Prix tarif HT €	Prix tarif TTC €
MODULE SERVANTE TOURNEVIS TORX 7 PIECES						
① T7x65, T8x65, T9x75, T10x75, T15x75, T20x100, T25x100	7	1	4932492391	4058546417581	59,90	71,88
MODULE SERVANTE TOURNEVIS TORX 6 PIECES						
② T10x75, T15x75, T20x100, T25x100, T30x125, T40x125	6	1	4932492392	4058546417598	69,90	83,88

①



②



Module mousse phillips pour tournevis trilobes

NOUVEAU

- Poignée Tri-Lobe à couple élevé optimisé pour un confort maximal de l'utilisateur et idéal pour les applications à couple élevé
- Embouts magnétiques trempés assurent une durabilité et une rétention maximales des fixations
- La tige de la clé permet d'exercer un effet de levier supplémentaire.
- Anti-roulis à 3 côtés sur la poignée



Designation	Conditionné par	Quantité minimum	Réf	Code EAN	Prix tarif HT €	Prix tarif TTC €
MODULE SERVANTE TOURNEVIS PH 5 PIÈCES PH0x75, PH1x100, PH2x125, PH3x150, Compact PH2x45	5	1	4932492393	4058546417604	50,90	61,08

Module mousse Phillips pour tournevis trilobe plat

NOUVEAU

- Poignée Tri-Lobe à couple élevé optimisé pour un confort maximal de l'utilisateur et idéal pour les applications à couple élevé
- Embouts magnétiques trempés assurent une durabilité et une rétention maximales des fixations
- La tige de la clé permet d'exercer un effet de levier supplémentaire.
- Anti-roulis à 3 côtés sur la poignée



Designation	Conditionné par	Quantité minimum	Réf	Code EAN	Prix tarif HT €	Prix tarif TTC €
Module Servante Tournevis SL & PH 7 pièces SL 0.5x3x75, SL 0.8x4x100, SL 1.0x5.5x125, SL 1.2x6.5x125, PH0x75, PH1x100, PH2x125	7	1	4932492394	4058546417611	70,90	85,08

Module mousse pour tournevis trilobes

NOUVEAU

- Poignée ergonomique trilobe optimisé, pour un confort maximal de l'utilisateur et idéal pour les applications à couple élevé
- Embouts magnétiques trempés qui assurent une durabilité et une rétention maximale des fixations
- permet d'appliquer un effet de levier supplémentaire
- anti-roulement



Designation	Conditionné par	Quantité minimum	Réf	Code EAN	Prix tarif HT €	Prix tarif TTC €
MODULE SERVANTE TOURNEVIS SL 7 PIÈCES SL 0.5x3x75, SL 0.6 x 3.5 x 100, SL 0.8x4x100, SL 1.0x5.5x125, SL 1.2x6.5x125, SL 1.6x8x175, Compact SL 1.2x6.5x45	7	1	4932492395	4058546417628	70,90	85,08

Module mousse jeu de clés à cliquet et de douilles 1/4"

- Conception à 90 dents avec un arc de 4 ° pour les espaces de travail restreints.
- FOUR FLAT™ côtés de la douille pour empêcher le roulement.
- Conception entièrement métallique pour une durabilité maximale.



Designation	Conditionné par	Quantité minimum	Réf	Code EAN	Prix tarif HT €	Prix tarif TTC €
Jeu de clés à cliquet et de douilles 1/4" avec mousse intégré	28	1	4932479824	4058546376185	164,87	197,84

Douilles standard : 5 mm, 5,5 mm, 6 mm, 7 mm, 8 mm, 9 mm, 10 mm, 11 mm, 12 mm, 13 mm, 14 mm, 15 mm / Douilles profondes : 5 mm, 5,5 mm, 6 mm, 7 mm, 8 mm, 9 mm, 10 mm, 11 mm, 12 mm, 13 mm, 14 mm, 15 mm / Extension de 762 mm, extension de 152 mm

Module mousse Jeu de clés à cliquet et de douilles 3/8"

- Conception à 90 dents avec un arc de 4° pour les espaces de travail restreints.
- FOUR FLAT™ côtés de la douille pour empêcher le roulement.
- Conception entièrement métallique pour une durabilité maximale.

Designation	Conditionné par	Quantité minimum	Réf	Code EAN	Prix tarif HT €	Prix tarif TTC €
Jeu de clés à cliquet et de douilles 3/8" avec mousse intégré	32	1	4932479825	4058546376192	216,39	259,67
Douilles standard : 6 mm, 7 mm, 8 mm, 9 mm, 10 mm, 11 mm, 12 mm, 13 mm, 14 mm, 15 mm, 16 mm, 17 mm, 18 mm, 19 mm / Douilles profondes : 6 mm, 7 mm, 8 mm, 9 mm, 10 mm, 11 mm, 12 mm, 13 mm, 14 mm, 15 mm, 16 mm, 17 mm, 18 mm, 19 mm / Extension de 762 mm, extension de 152 mm / Adaptateur de tuyau universel						



Jeu de clés à cliquet et de douilles 1/2" avec mousse intégré

- Conception à 90 dents avec un arc de 4° pour les espaces de travail restreints.
- FOUR FLAT™ les côtés de la douille pour empêcher le roulement.
- Conception entièrement métallique pour une durabilité maximale.

Designation	Conditionné par	Quantité minimum	Réf	Code EAN	Prix tarif HT €	Prix tarif TTC €
Jeu de clés à cliquet et de douilles 1/2" avec mousse intégré	28	1	4932479826	4058546376208	246,15	295,38
Douilles standard : 10 mm, 11 mm, 12 mm, 13 mm, 14 mm, 15 mm, 16 mm, 17 mm, 18 mm, 19 mm, 20 mm, 21 mm, 22 mm, 23 mm, 24 mm / Douilles profondes : 10 mm, 11 mm, 12 mm, 13 mm, 14 mm, 15 mm, 16 mm, 17 mm, 18 mm, 19 mm / Extension 762 mm, extension 127 mm						



Module mousse clés à cliquet MAX BITE™ à tête flexible

- Tête pivotante à 180° pour un meilleur accès aux espaces restreints.
- La poignée MAX BITE™ réduit les arrondis et une mauvaise adhérence.
- 144 positions de dents à cliquet donnant un arc de rotation de 2,5° permettant d'accéder aux espaces les plus étroits.
- Cliquets durables à double empilement pour une plus longue durée de vie du cliquet.
- Manche en I-Beam pour une prise en main confortable.

Designation	Conditionné par	Quantité minimum	Réf	Code EAN	Prix tarif HT €	Prix tarif TTC €
Module mousse clés à cliquet tête flexible MAX BITE™	15	1	4932479829	4058546376239	399,57	479,48
8, 9, 10, 11, 12, 13, 14, 15, 16, 17, 18, 19, 20, 21, 22 mm						



Module mousse Jeu de clés mixtes MAX BITE™

- La poignée MAX BITE™ à extrémité ouverte réduit les arrondis et le dépouillement.
- Manche en I-Bear pour une prise en main confortable.
- Boîte décalée de 15° pour une meilleure accessibilité.
- Acier allié au chrome, chromé.

Designation	Conditionné par	Quantité minimum	Réf	Code EAN	Prix tarif HT €	Prix tarif TTC €
Module mousse jeu de clés mixtes MAX BITE™	15	1	4932479827	4058546376215	188,91	226,69
8, 9, 10, 11, 12, 13, 14, 15, 16, 17, 18, 19, 20, 21, 22 mm						



Module mousse Jeu de clés à cliquet MAX BITE™

- 144 positions de dents à cliquet offrant un arc de rotation de 2,5° permettant d'accéder aux espaces les plus étroits.
- Cliquets durables à double empiement pour une longue durée de vie du cliquet.
- La poignée MAX BITE™ à extrémité ouverte réduit les arrondis et le dépoillement.
- Manche en I-Beam pour une prise en main confortable.



Designation	Conditionné par	Quantité minimum	Réf	Code EAN	Prix tarif HT €	Prix tarif TTC €
Module mousse clés à cliquet MAX BITE™ 8, 9, 10, 11, 12, 13, 14, 15, 16, 17, 18, 19, 20, 21, 22 mm	15	1	4932479828	4058546376222	296,53	355,84

Module servante clés à molette

NOUVEAU

- Vis de réglage de précision pour des réglages précis et la mâchoire ne s'ouvre pas
- Revêtement chromé pour une protection contre la rouille et une durabilité accrue.
- Conception ergonomique de la poignée arrondie pour un ajustement confortable dans la main et moins de points de pression sur la paume.



Designation	Conditionné par	Quantité minimum	Réf	Code EAN	Prix tarif HT €	Prix tarif TTC €
MODULE SERVANTE CLES A MOLETTE 150mm, 200mm, 250mm	3	1	4932492397	4058546417642	85,90	103,08

Module vide pour servante

NOUVEAU

- La densité de 35 kg/m³ de la mousse améliore la durabilité et la résistance de l'abrasion.
- Identification rapide et facile des outils et accessoires grâce au fond rouge
- Module découpé au laser pour maximiser l'espace de la servante de 117 cm.
- Idéal pour ranger les douilles supplémentaires, les accessoires, les vis et d'autres petites pièces.



Designation	Conditionné par	Quantité minimum	Réf	Code EAN	Prix tarif HT €	Prix tarif TTC €
MODULE VIDE 1/3 POUR SERVANTE 117CM	1	1	4932492389	4058546417567	18,33	22,00

Module vide pour servante 117 cm

NOUVEAU

- La densité de 35 kg/m³ de la mousse améliore la durabilité et la résistance à l'abrasion
- Identification rapide et facile des outils et accessoires grâce au fond rouge
- Module découpé au laser pour maximiser l'espace de la servante de 117cm
- Idéal pour ranger les douilles supplémentaires, les accessoires, les vis et autres petites pièces.



Designation	Conditionné par	Quantité minimum	Réf	Code EAN	Prix tarif HT €	Prix tarif TTC €
MODULE VIDE 3/3 POUR SERVANTE 117CM	1	1	4932492390	4058546417574	31,50	37,80

Surface de travail en PVC

NOUVEAU

- Caisson en métal à 10 tiroirs sur roulettes. surface en PVC pour 46"/117 cm
- Capacité de travail sur le dessus du caisson
- Empêche les outils de rouler ou de tomber du caisson
- Installation facile avec 2 bandes adhésives (inclus dans la livraison)



Designation	Conditionné par	Quantité minimum	Réf	Code EAN	Prix tarif HT €	Prix tarif TTC €
Surface de travail en PVC pour servante 117 cm	1	1	4932492547	4058546419141	22,90	27,48



PACKOUT™

Le système de rangement modulaire MILWAUKEE® PACKOUT™ révolutionne le transport, l'organisation et le rangement des outils. Conçu pour permettre aux utilisateurs d'interchanger et de verrouiller a large choix de boîtes à outils, d'organiseurs et de sacoches dans différentes configurations.



**SCANNEZ MAINTENANT
POUR CONSTRUIRE
VIRTUELLEMENT VOTRE
SYSTÈME PACKOUT™**



CHANTIER



TRANSPORT





ATELIER

PLUS DE
100 COMBINAISONS
POSSIBLES

PACKOUT™ 3 pièces

- Packout Trolley Box
- Packout coffret large
- Packout Coffret



Contenu	Conditionné par	Quantité minimum	Réf	Code EAN	Prix tarif HT €	Prix tarif TTC €
1 Packout™ Trolley Box, 1 Packout™ Coffret large, 1 Packout™ coffret	3	1	4932464244	4058546221898	384,00	460,80



Trolley PACKOUT™

- Fait partie du système de stockage modulaire PACKOUT™
- Construit avec des polymères résistants aux chocs pour la durabilité du chantier
- Capacité de poids de 113 kg
- Poignée d'extension de qualité industrielle
- Roues de diamètre 228 mm pour tous les terrains
- IP 65: joint d'étanchéité pour protéger contre la pluie et la poussière
- Coins renforcés en métal
- Point de verrouillage renforcé en métal
- Plateau organisateur intérieur
- Emplacement de montage pour le ONE-KEY™ TICK™



Designation	Dimension (mm)	Conditionné par	Quantité minimum	Réf	Code EAN	Prix tarif HT €	Prix tarif TTC €
Trolley Packout™	650 x 561 x 472	1	1	4932464078	4058546220235	189,90	227,88



Trolley métal PACKOUT™

- 2 éléments de montage PACKOUT™ pour plus d'option de rangement
- Emplacements intégrés pour les outils longs, comme des niveaux
- Capacité maximale de 180 Kg
- Roues intégrées de 25 cm pour un passage facilité dans les encadrements de porte
- Base pliable pour faciliter le rangement du trolley
- fait partie du système de stockage modulaire PACKOUT™
- Construction en polymère résistant aux impacts pour une meilleure durabilité sur les chantiers

Designation	Dimension (mm)	Conditionné par	Quantité minimum	Réf	Code EAN	Prix tarif HT €	Prix tarif TTC €
Trolley métal PACKOUT™	290 x 1200 x 510	1	1	4932472131	4058546325275	251,45	301,74



Caisse roulante PACKOUT™

- Dual Stack Top permet de transporter 2 PACKOUT™ sur le chantier
- Roues tout-terrain de 23 cm pour rouler facilement sur les terrains accidentés des chantiers.
- La poignée d'extension de qualité industrielle supporte jusqu'à 113 kg.
- Le joint du couvercle de protection permet d'éviter que les outils soient endommagés par l'eau et les débris du chantier.
- Grand capacité de rangement pour les gros outils électrique et les matériaux de chantier
- Construction en polymère résistant aux impacts pour une meilleure durabilité sur les chantiers
- Fait partie du système de rangement modulaire PACKOUT™

Designation	Dimension (mm)	Conditionné par	Quantité minimum	Réf	Code EAN	Prix tarif HT €	Prix tarif TTC €
Caisse roulante PACKOUT™	401 x 965 x 609	1	1	4932478161	4058546340940	299,00	358,80



Trolley plat PACKOUT[™]

- Capacité de poids 113 Kg
- Roues durables pour un roulage facile même chargé
- Inclus 1 frein et 2 blocages sur les roues pour bloquer le trolley et connecter des coffrets et sacs PACKOUT[™]
- Fait partie du système de stockage modulaire PACKOUT[™]



Designation	Dimension (mm)	Conditionné par	Quantité minimum	Réf	Code EAN	Prix tarif HT €	Prix tarif TTC €
Trolley plat PACKOUT [™]	193 x 620 x 480	1	1	4932471068	4058546286965	120,90	145,08



PACKOUT[™] Box

- Fait partie du système de stockage modulaire PACKOUT[™]
- Construit avec des polymères résistants aux chocs pour la durabilité du chantier
- IP 65: joint d'étanchéité pour protéger contre la pluie et la poussière
- Coins renforcés en métal
- Point de verrouillage renforcé en métal
- Plateau organisateur intérieur
- Emplacement de montage pour le ONE-KEY[™] TICK[™]
- Poignée supérieure renforcée en métal pour faciliter le transport (uniquement sur la grande boîte)



Designation	Dimension (mm)	Conditionné par	Quantité minimum	Réf	Code EAN	Prix tarif HT €	Prix tarif TTC €
① Packout Large Box	282 x 561 x 411	1	1	4932464079	4058546220242	103,80	124,56
② Packout [™] Box	165 x 561 x 411	1	1	4932464080	4058546220259	89,90	107,88



Coffret PACKOUT™ XL

- Grand capacité de rangement pour les gros outils électrique tels que les scies à ruban, les meuleuses d'angles et les marteaux
- Capacité total de 45kg
- Fait partie du système de rangement modulaire PACKOUT™
- Construction en polymère résistant aux impacts pour une meilleure durabilité sur les chantiers
- IP 65: joint d'étanchéité pour protéger contre la pluie et les débris de chantier
- Coin renforcer au métal
- Plateau de rangement intérieur pour les petits accessoires
- Emplacement de montage pour ONE-KEY™ TICK™



Designation	Dimension (mm)	Conditionné par	Quantité minimum	Réf	Code EAN	Prix tarif HT €	Prix tarif TTC €
Coffret PACKOUT™ XL	422 x 554 x 394	1	1	4932478162	4058546340957	153,00	183,60



Coffret 3 tiroirs PACKOUT™

- Le coffret 3 tiroirs PACKOUT™ permet d'accéder facilement à vos outils, même lorsqu'ils sont placés au bas de votre système PACKOUT™
- Les glissières à billes en acier supportent jusqu'à 11 kg de poids par tiroir
- La barre de sécurité verrouillable empêche l'ouverture indésirable des tiroirs pendant le transport et permet de fermer les tiroirs avec un cadenas.
- Chaque boîte est livrée avec un ensemble de diviseurs à réglage rapide qui permettent aux utilisateurs de personnaliser entièrement la disposition des tiroirs pour une meilleure organisation.
- Coins avec des renforts en métal
- Construit avec des polymères résistants aux chocs pour une meilleure durée de vie sur chantier.
- Fait partie du système PACKOUT™



Designation	Dimension (mm)	Conditionné par	Quantité minimum	Réf	Code EAN	Prix tarif HT €	Prix tarif TTC €
PACKOUT™ Coffret 3 tiroirs	363 x 564 x 414	1	1	4932472130	4058546325268	219,90	263,88



Coffret 2 tiroirs PACKOUT[™]

- Le coffret 2 tiroirs PACKOUT[™] permet d'accéder facilement à vos outils, même lorsqu'ils sont placés au bas de votre système PACKOUT[™]
- Les glissières à billes en acier supportent jusqu'à 11 kg de poids par tiroir
- La barre de sécurité verrouillable empêche l'ouverture indésirable des tiroirs pendant le transport et permet de fermer les tiroirs avec un cadenas.
- Chaque boîte est livrée avec un ensemble de diviseurs à réglage rapide qui permettent aux utilisateurs de personnaliser entièrement la disposition des tiroirs pour une meilleure organisation.
- Coins avec des renforts en métal
- Construit avec des polymères résistants aux chocs pour une meilleure durée de vie sur chantier.
- Fait partie du système PACKOUT



Designation	Dimension (mm)	Conditionné par	Quantité minimum	Réf	Code EAN	Prix tarif HT €	Prix tarif TTC €
PACKOUT Coffret 2 tiroirs	363 x 564 x 414	1	1	4932472129	4058546325251	199,00	238,80



Caisson PACKOUT[™]

NOUVEAU

- possibilité de l'emplier sur les boîtes PACKOUT[™]
- possibilité d'accrocher le caisson au plateau de montage PACKOUT[™]
- Option de montage sécurisé grâce aux clips de montage PACKOUT[™] sur le fond et à l'arrière du caisson
- Un accès facile de la porte aux outils à l'intérieur du caisson. De plus la porte peut être ouverte vers l'intérieur du caisson pour utilisation facile et confortable.
- Capacité : 22kg
- Construit avec des polymères résistants aux chocs
- fait partie du système de stockage modulaire PACKOUT[™]



Designation	Dimension (mm)	Conditionné par	Quantité minimum	Réf	Code EAN	Prix tarif HT €	Prix tarif TTC €
Caisson PACKOUT [™]	381 x 508 x 381	1	1	4932480623	4058546409081	199,00	238,80



PACKOUT[™] Organiseur

- Fait partie du système de stockage modulaire PACKOUT[™]
- Construit avec des polymères résistants aux chocs pour la durabilité du chantier
- L'intérieur comporte 10 bacs amovibles et montables qui peuvent être montés sur des matériaux de chantier courants pour un accès facile
- IP 65: joint d'étanchéité pour protéger contre la pluie et la poussière
- Système conçu pour éviter le transfert de contenu entre les paniers pendant le transport



Designation	Dimension (mm)	Conditionné par	Quantité minimum	Réf	Code EAN	Prix tarif HT €	Prix tarif TTC €
Packout [™] organisateur	117 x 500 x 386	1	1	4932464082	4058546220273	73,90	88,68

PACKOUT™ Organiseur Compact

- Fait partie du système de stockage modulaire PACKOUT™
- Fait partie du système de stockage modulaire PACKOUT™
- L'intérieur comprend 5 bacs amovibles et montables qui peuvent être montés sur des matériaux de chantier courants pour un accès facile.
- IP 65: joint d'étanchéité pour protéger contre la pluie et la poussière
- Système évitant le transfert de contenu entre les paniers pendant le transport.



Designation	Dimension (mm)	Conditionné par	Quantité minimum	Réf	Code EAN	Prix tarif HT €	Prix tarif TTC €
Packout™ compact organisier	117 x 249 x 386	1	1	4932464083	4058546220280	43,90	52,68



PACKOUT™ Organiseur Slim

- Fait partie du système de stockage modulaire PACKOUT™
- Construction en polymère résistant aux impacts pour une meilleure durabilité sur les chantiers
- L'intérieur contient 2 bacs larges et 8 petits bacs. Tous les bacs sont amovibles
- Bacs de transport empêchant le contenu des bacs de migrer entre les bacs pendant le transport.
- IP 65 pour protéger contre la pluie et la poussière.



Designation	Dimension (mm)	Conditionné par	Quantité minimum	Réf	Code EAN	Prix tarif HT €	Prix tarif TTC €
Packout Slim Organiseur	64 x 500 x 414	1	1	4932471064	4058546286927	60,99	73,19



PACKOUT™ Organiseur Compact Slim

- Fait partie du système de stockage modulaire PACKOUT™
- Construction en polymère résistant aux impacts pour une meilleure durabilité sur les chantiers
- L'intérieur contient 5 bacs larges et 4 petits bacs. Tous les bacs sont amovibles
- Joints autour des bacs pour empêcher le transfert de contenu d'un bac à l'autre pendant le transport
- IP 65: joint d'étanchéité pour protéger contre la pluie et la poussière



Designation	Dimension (mm)	Quantité minimum	Conditionné par	Réf	Code EAN	Prix tarif HT €	Prix tarif TTC €
Packout Compact Slim Organiseur	64 x 249 x 411	1	1	4932471065	4058546286934	38,30	45,96

Packout[™] organisateur profond

- 50% plus profond que le Packout organisateur standard. Idéal pour y ranger des machines, des batteries, des chargeurs ou des gros raccords
- Diviseurs ajustables pour adapter à tous les besoins
- Capacité total de 22 Kg
- Fait partie du système de stockage modulaire Packout
- Construit en polymère résistant aux impacts pour une meilleure durabilité sur les chantiers
- IP 65: joint d'étanchéité pour protéger contre la pluie et la poussière



Designation	Dimension (mm)	Conditionné par	Quantité minimum	Réf	Code EAN	Prix tarif HT €	Prix tarif TTC €
PACKOUT [™] organisateur profond	178 x 507 x 386	1	1	4932478625	4058546348182	89,50	107,40



Caisse PACKOUT[™]

- Options d'empilement polyvalente: verticale et horizontale
- Capacité de poids 22 Kg
- Grande capacité de rangement pour tous type d'outils
- D'autres éléments PACKOUT[™] peuvent être empilés sur la caisse
- Fait partie de la gamme de rangement PACKOUT[™]



Designation	Dimension (mm)	Conditionné par	Quantité minimum	Réf	Code EAN	Prix tarif HT €	Prix tarif TTC €
Caisse PACKOUT [™]	251 x 475 x 389	1	1	4932471724	4058546296230	67,40	80,88



PACKOUT™ Coffret vertical

- Diviseurs à réglage rapide - permettent aux utilisateurs de stocker et d'organiser des outils et des pièces de différentes tailles
- Idéal pour ranger des outils électroportatifs, comme des scies circulaires, meuleuses et visseuses
- Capacité de 34 Kg
- Construit avec des matériaux polymères résistants aux chocs
- IP 65: joint d'étanchéité pour protéger contre la pluie et la poussière
- Fait partie du système de stockage modulaire PACKOUT™



Designation	Dimension (mm)	Conditionné par	Quantité minimum	Réf	Code EAN	Prix tarif HT €	Prix tarif TTC €
PACKOUT™ Coffret vertical	330 x 249 x 411	1	1	4932471723	4058546292232	89,90	107,88



Glacière rigide PACKOUT™

- Double isolation premium pour garder les aliments froids jusqu'à 30 heures
- Revêtement alimentaire anti-fuite IP 65 protège le contenu contre les éléments extérieurs.
- Décapsuleur intégré
- Plateau amovible pour ranger des éléments séparément et isolés de la glace
- 15 litres de capacité
- Construction en polymère résistant aux impacts pour une meilleure durabilité sur les chantiers
- Fait partie du système de stockage modulaire PACKOUT™



Designation	Dimension (mm)	Conditionné par	Quantité minimum	Réf	Code EAN	Prix tarif HT €	Prix tarif TTC €
Glacière rigide PACKOUT™	330 x 249 x 411	1	1	4932471722	4058546296216	129,90	155,88



Systeme d'etageres PACKOUT™

- Les rails de montage E-Track peuvent être fixés au mur des véhicules, des magasins ou des garages pour une polyvalence ultime.
- Conception à dégagement rapide pour faciliter le montage, le réglage de la hauteur et le retrait des étagères
- Chaque étagère supporte jusqu'à 22 kg
- Cadre métallique renforcé
- Construction en polymère résistant aux chocs.
- Fait partie du système PACKOUT



Designation	Dimension (mm)	Conditionné par	Quantité minimum	Réf	Code EAN	Prix tarif HT €	Prix tarif TTC €
① PACKOUT™ kit étagère (2 étagères + E-track)	508 x 546 x 447	4	1	4932472127	4058546325237	194,90	233,88
② PACKOUT™ étagère individuelle	99 x 533 x 422	1	1	4932478711	4058546349042	79,00	94,80
③ Support 50cm pour PACKOUT™ étagère - 2pcs	25 x 90 x 508	2	1	4932478996	4058546362782	35,10	42,12



plateau de montage PACKOUT™

- De multiples possibilités de montage
- Change le PACKOUT™ en rangement stationnaire
- Capacité de poids au mur 4-5 kg
- Capacité de poids au sol 22 kg
- Compatible avec tous les éléments PACKOUT™
- Construit avec du polymère résistant aux chocs

Designation	Dimension (mm)	Conditionné par	Quantité minimum	Réf	Code EAN	Prix tarif HT €	Prix tarif TTC €
① Plateau de montage PACKOUT™	28 x 594 x 467	1	1	4932471638	4058546295370	46,95	56,34
② Plateau de montage compact PACKOUT™	25 x 254 x 508	1	1	4932480621	4058546409067	26,25	31,50
③ Plateau de montage PACKOUT™ XL	25 x 762 x 508	1	1	4932480622	4058546409074	63,00	75,60



Plateau de travail ajustable PACKOUT™

- Surface contreplaquée marine permet d'être utilisé pour des travaux d'assemblage légers, écrire, dessiner ou travailler avec un ordinateur portable
- Surface conçue pour accueillir un étau et pour recevoir des matériaux plus larges
- Capacité de 22 Kg
- Fait partie du système de stockage modulaire PACKOUT™
- Construction en polymère résistant aux impacts pour une meilleure durabilité sur les chantiers



Designation	Dimension (mm)	Conditionné par	Quantité minimum	Réf	Code EAN	Prix tarif HT €	Prix tarif TTC €
Plateau de travail ajustable PACKOUT™	53 x 607 x 389	1	6	4932472128	4058546325244	71,70	86,04

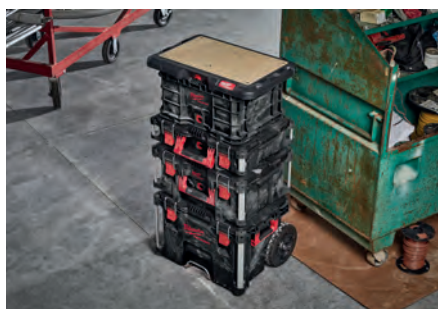

Plateau d'outils PACKOUT™

NOUVEAU

- Organisation supplémentaire flexible
- Connectivité modulaire avec les composants PACKOUT™ : empilez-les et rangez-les dans d'autres boîtes à outils PACKOUT™.
- S'adapte à l'intérieur de : PACKOUT™ Large Box, PACKOUT™ Trolley Box, PACKOUT™ XL Tool Box, PACKOUT™ Rolling Tool Chest.
- La poignée supérieure permet un transport facile
- Comprend des diviseurs à réglage rapide pour un rangement personnalisé.
- Capacité de 11Kg
- Fait partie du système de rangement modulaire PACKOUT™.



Designation	Dimension (mm)	Conditionné par	Quantité minimum	Réf	Code EAN	Prix tarif HT €	Prix tarif TTC €
Plateau d'outils PACKOUT™	127 x 503 x 297	1	1	4932480625	4058546409104	53,50	64,20

PACKOUT™ Séparateur

NOUVEAU

- Séparez la caisse PACKOUT™ en plusieurs zones de stockage.
- L'aile arrière permet aux produits PACKOUT™ de demi-largeur de reposer sur le dessus de la caisse.
- Perforations de montage pour la fixation de chargeurs et d'autres éléments.
- Fait partie du système de rangement modulaire PACKOUT™.



Designation	Dimension (mm)	Conditionné par	Quantité minimum	Réf	Code EAN	Prix tarif HT €	Prix tarif TTC €
PACKOUT™ Séparateur	234 x 330 x 94	1	1	4932480624	4058546409098	21,40	25,68

Adaptateur PACKOUT[™] pour HD BOX

■ Adaptateur PACKOUT[™] pour coffret HD-Box



Description	Dimension (mm)	Conditionné par	Quantité minimum	Réf	Code EAN	Prix tarif HT €	Prix tarif TTC €
Adaptateur PACKOUT [™] pour HD BOX	117 x 500 x 386	1	1	4932464081	4058546220266	37,30	44,76

Inserts mousse PACKOUT[™]

- entièrement configurable - l'insert mousse permet d'adapter le packout à son besoin en découpant la mousse pour créer les rangements de outils
- Meilleure protection des outils
- Rangement optimisé - permet un accès plus facile aux outils
- Ref. 4932471428: conçu pour les deux coffrets PACKOUT[™] - Packout[™] Coffret (4932464080) & Packout[™] coffret large(4932464079).
- Ref. 4932464078: Conçu pour le trolley PACKOUT[™] (4932464078).



Designation	Conditionné par	Quantité minimum	Réf	Code EAN	Prix tarif HT €	Prix tarif TTC €
Insert mousse PACKOUT [™]	2	1	4932471428	4058546290566	18,20	21,84
Insert mousse pour Trolley PACKOUT [™]	1	1	4932471927	4058546298265	55,50	66,60
Insert en mousse pour les boîtes à outils à tiroirs PACKOUT [™]	2	1	4932479157	4058546369514	18,20	21,84

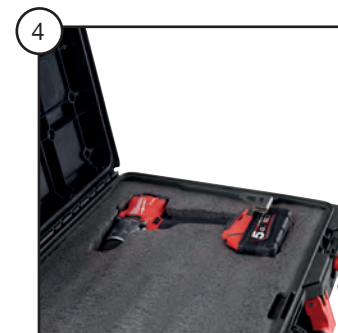

Inserts PACKOUT™

- Inserts amovibles pour coffrets et organisateurs PACKOUT™
- Référence 4932478298: plateau de rangement conçus pour intégrer le coffret PACKOUT™ (4932464078) et le coffret large (4932464079)
- Référence 4932478299: set de plateaux de rangement conçus pour le coffret PACKOUT™ (4932464080)
- Référence 4932478300: set de boîtes de rangement conçues pour l'organiseur PACKOUT™ (4932464082) et l'organiseur compact PACKOUT™ (4932464083)
- Référence 4932478301: set de boîtes de rangement conçues pour l'organiseur slim PACKOUT™ (4932471064) et l'organiseur slim compact (4932471065).

Designation	Conditionné par	Quantité minimum	Réf	Code EAN	Prix tarif HT €	Prix tarif TTC €
① Plateau PACKOUT™ Trolley et coffret large	1	1	4932478298	4058546344757	8,94	10,73
② Plateau amovible pour PACKOUT™ coffret	4	1	4932478299	4058546344764	12,18	14,62
③ Bac PACKOUT™ organisateur simple et compact	5	1	4932478301	4058546344788	7,26	8,71
④ Bac PACKOUT™ organisateur et compact	5	1	4932478300	4058546344771	7,26	8,71
⑤ Diviseurs pour coffret PACKOUT™ 3 tiroirs	8	1	4932479104	4058546368982	14,45	17,34
⑥ Séparateurs de tiroirs pour la boîte à outils PACKOUT™ 2 tiroirs	8	1	4932479105	4058546368999	14,45	17,34

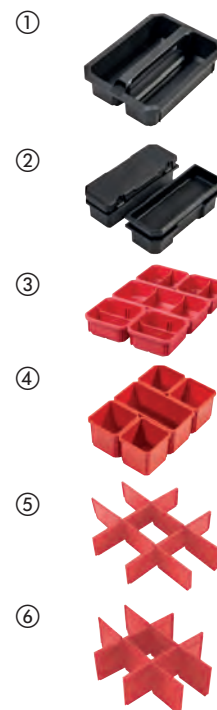

Module mousse PACKOUT™ clés mixte MAX BITE™ et pinces

- Poignée MAXBITE™ a une extrémité ouverte pour une meilleure prise sur les boulons arrondis
- Poignée arrondi I-Beam pour une prise en main confortable
- Étiquettes remplis à l'encre pour une meilleure visibilité.
- Mâchoires à rainure en V avec profil pour une prise en main plus ferme, un ajustement précis et une réduction des glissements.
- Toutes les pinces ont un durcissement spécial des dents - 64 HRC - pour une meilleure durabilité et résistance des dents
- correspond parfaitement aux tiroirs des coffrets tiroirs PACKOUT™
- Tailles découpées au laser pour s'adapté parfaitement aux outils storage

Designation	Conditionné par	Quantité minimum	Réf	Code EAN	Prix tarif HT €	Prix tarif TTC €
Module mousse PACKOUT™ clés mixte MAX BITE™ et pinces - 19 pièces						
Combinaison de clés de 8mm, 9mm, 10mm, 11mm, 12mm, 13mm, 14mm, 15mm, 16mm, 17mm, 18mm, 19mm, 20mm, 21mm and 22 mm ; Pince à bec long de 210 mm; Pince coupante diagonale 160 mm; Pince multiprise 200 mm; clé à molette 150 mm	19	1	4932480715	4058546410001	288,79	346,55



Module mousse PACKOUT™ douilles et clés allen - 70 pcs

- cliquet à 90 dents avec un angle d'arc de 4° pour travailler dans les espaces restreints
- 4 faces plates pour une meilleure prise lors du serrage et une fonction anti-roulement
- s'adapte parfaitement au coffret PACKOUT™
- Module mousse coupé au laser pour rentrer parfaitement dans la servante



Designation	Conditionné par	Quantité minimum	Réf	Code EAN	Prix tarif HT €	Prix tarif TTC €
-------------	-----------------	------------------	-----	----------	-----------------	------------------

① **Module mousse PACKOUT™ douilles 1/2" et clés allen - 70 pcs**

Cliquet 1/2"; douilles à cliquet standard 10mm, 11mm, 12mm, 13mm, 14mm, 15mm, 16mm, 17mm, 18mm, 19mm, 20mm, 21mm, 22mm, 23mm, 24mm; Douilles shockwave 10mm, 11mm, 12mm, 13mm, 14mm, 15mm, 16mm, 17mm, 18mm, 19mm; Extension cliquets 1/2" 76mm et 127 mm; Clé hex 9 pc; Douilles Sockwave impact duty 2x TX10/ 4x TX15/ 5x TX20/ 5x TX30/ 2x TX40/ 1x TX B07 / 1 X TX B08 / 1 x TX B09 / 1 x TX B010 / 1x TX B015 / 1x TX B020 / 1x TX B025. 1 X porte embouts shockwave

70 1 4932480716 4058546410018 319,40 383,28



② **Module mousse PACKOUT™ douilles 1/4" Tournevis et clés à molette**

Cliquet 1/4"; Douilles à cliquet standard et douille à choc 5mm, 5.5mm, 6mm, 7mm, 8mm, 9mm, 10mm, 11mm, 12mm, 13mm, 14mm, 15mm; Extension 76mm et 152mm; Joint universel 1/4"; 6 tournevis tri-lobé (SL3/SL4/SL5/SL6/PH1/PH2); Clé à molette 250 mm

35 1 4932480717 4058546410025 213,89 256,67

PACKOUT™ Sac de transport

- Fait partie du système de rangement modulaire PACKOUT™.
- 1680 construction de matériaux balistiques.
- Base moulée résistante aux chocs
- Tout le matériel en métal.
- Poignée surmoulée durable



Designation	Dimension (mm)	Nb. de poches	Conditionné par	Quantité minimum	Réf	Code EAN	Prix tarif HT €	Prix tarif TTC €
① Sac de transport 25 cm	300 x 250 x 320	28	1	1	4932464084	4058546220297	85,00	102,00
② Sac de transport 40 cm	250 x 400 x 430	31	1	1	4932464085	4058546220303	127,50	153,00
③ Sac de transport 50 cm	280 x 500 x 430	32	1	1	4932464086	4058546220310	138,00	165,60



Sac de transport PACKOUT™

- Fait partie du système de stockage modulaire PACKOUT™
- Fabriqué en tissu balistique 1680 D pour une meilleure durabilité sur le chantier
- Construction en polymère résistant aux impacts pour une meilleure durabilité sur les chantiers
- Bretelles rembourrées, poignée latérales et sur le haut pour un transport facilité



Designation	Dimension (mm)	Conditionné par	Quantité minimum	Réf	Code EAN	Prix tarif HT €	Prix tarif TTC €
① Packout Sac de transport 38cm	427 x 381 x 254	1	1	4932471066	4058546286941	84,40	101,28
② Packout Sac de transport 50cm	427 x 508 x 279	1	1	4932471067	4058546286958	104,30	125,16



Sac à dos technique PACKOUT™

- Fait partie du système de stockage modulaire PACKOUT™
- Construction en matériau ballistique 1680 pour une meilleure durabilité
- Construction en polymère résistant aux impacts pour une meilleure durabilité sur les chantiers
- 58 poches au total. Poche pour instruments protégée par une coque dure.
- Rangement sécurisé pour les ordinateurs et tablettes



Designation	Dimension (mm)	Conditionné par	Quantité minimum	Réf	Code EAN	Prix tarif HT €	Prix tarif TTC €
Packout sac technique	432 x 432 x 279	1	1	4932471130	4058546287580	153,00	183,60

Sac à dos PACKOUT™

- Fait partie du système de stockage modulaire PACKOUT™
- Fabriqué en tissu balistique 1680 D pour une meilleure durabilité sur le chantier
- 48 poches. Une poche renforcée pour les objets fragiles
- Base en polymère résistante aux impacts et protégeant les outils de l'eau et de la poussière; permet au sac de se maintenir debout
- Rembourrage dans le dos, sangles et harnais renforcés pour un confort maximal



Designation	Dimension (mm)	Conditionné par	Quantité minimum	Réf	Code EAN	Prix tarif HT €	Prix tarif TTC €
Packout sac à dos	508 x 381 x 292	1	1	4932471131	4058546287597	145,50	174,60

Glacière de chantier PACKOUT[™]

- Fait partie du système de stockage modulaire PACKOUT[™]
- Construction en polymère résistant aux impacts pour une meilleure durabilité sur les chantiers
- L'isolation supplémentaire maintient le contenu au froid pendant 24 heures
- Doublure de qualité alimentaire à l'épreuve des fuites
- Bretelles renforcées pour un transport plus facile



Designation	Dimension (mm)	Conditionné par	Quantité minimum	Réf	Code EAN	Prix tarif HT €	Prix tarif TTC €
Packout glacière	406 x 394 x 254	1	1	4932471132	4058546287603	96,20	115,44



Mug PACKOUT[™]

NOUVEAU

- Isolation sous vide à double paroi pour conserver les boissons chaudes au chaud et les boissons froides au froid
- Fermeture magnétique rotative facile à ouvrir/fermer
- Acier inoxydable 18/8 pour la durabilité
- Lavable au lave-vaisselle
- Mécanisme de rotation et de verrouillage pour la connectivité avec tous les composants PACKOUT[™].

Designation	Conditionné par	Quantité minimum	Réf	Code EAN	Prix tarif HT €	Prix tarif TTC €
Mug isotherme PACKOUT [™] 591 ml	1	6	4932479074	4058546368685	34,00	40,80
Mug isotherme PACKOUT [™] 887 ml	1	6	4932479075	4058546368692	39,70	47,64

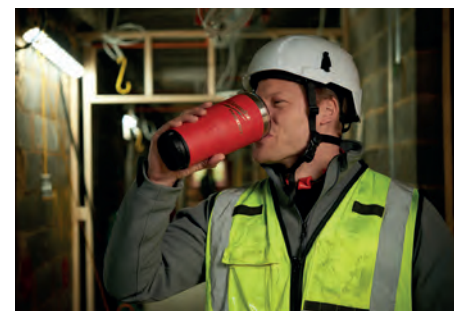

PACKOUT™ SHOP STORAGE



UN AUTRE NIVEAU DE RANGEMENT DE VOTRE ESPACE DE TRAVAIL

Pour vous retirer la frustration de travailler dans un lieu en désordre et pas organisé, nous vous proposons notre nouveau système PACKOUT™ extrêmement polyvalent. Cette solution inclut 20 nouveaux accessoires qui vous permettront de personnaliser votre espace de travail et organiser vos outils et équipements



**SCANNEZ MAINTENANT
POUR CONSTRUIRE
VOTRE PROPRE SHOP
STORAGE**

PACKOUT[™] Crochets de rangement

NOUVEAU

- Crochets en acier renforcés pour stocker les machines et outils lourds
- Le revêtement du crochet protège le crochet et les objets stockés
- accès rapide et facile à tous les outils
- Le montage le plus facile et le plus sûr avec le mécanisme click & lock
- Personnalisez entièrement votre boutique pour vos besoins
- Fait partie de la gamme PACKOUT[™] shop storage



Designation	Dimension (mm)	Conditionné par	Quantité minimum	Réf	Code EAN	Prix tarif HT €	Prix tarif TTC €
① Crochets droit PACKOUT [™]	203 x 89 x 229	1	5	4932480700	4058546409852	18,80	22,56
② Crochet courbe PACKOUT [™]	279 x 89 x 152	1	5	4932480701	4058546409869	17,75	21,30
③ Grand crochet PACKOUT [™]	203 x 152 x 229	1	3	4932480702	4058546409876	21,95	26,34
④ Crochet en S PACKOUT [™]	38 x 89 x 178	1	5	4932480703	4058546409883	12,50	15,00
⑤ Petit crochet droit PACKOUT [™]	102 x 89 x 102	1	5	4932480704	4058546409890	9,35	11,22
⑥ Petit crochet courbe PACKOUT [™]	178 x 89 x 76	1	5	4932480705	4058546409906	9,35	11,22

PACKOUT[™] Aménagement d'atelier

NOUVEAU

- Pour un accès rapide et facile à tous vos outils
- Mécanisme de blocage qui maintient le produit en place sur la plaque de montage
- Personnalisez votre boutique
- Fait partie de la gamme PACKOUT[™] Shop storage



Designation	Dimension (mm)	Conditionné par	Quantité minimum	Réf	Code EAN	Prix tarif HT €	Prix tarif TTC €
① Porte-gobelet PACKOUT [™]	127 x 102 x 178	1	4	4932480706	4058546409913	8,30	9,96
② Porte-serviette en papier PACKOUT [™]	165 x 102 x 330	1	5	4932480707	4058546409920	19,85	23,82
③ Porte pince PACKOUT [™]	89 x 241 x 127	1	6	4932480710	4058546409951	12,50	15,00
④ Porte tournevis PACKOUT [™]	90 x 236 x 90	1	6	4932480711	4058546409968	10,40	12,48
⑤ Petite étagère PACKOUT [™]	254 x 241 x 89	1	5	4932480713	4058546409982	13,55	16,26

Support de batterie PACKOUT[™]

NOUVEAU

- Permet l'organisation des batteries
- Stockage de batterie par clip
- Permet d'avoir un accès facile et rapide à toutes les batteries
- Le montage le plus sûr, il maintient le produit en place sur la plaque de montage
- Personnalisez entièrement votre boutique
- Fait partie de la gamme PACKOUT[™] Shop storage

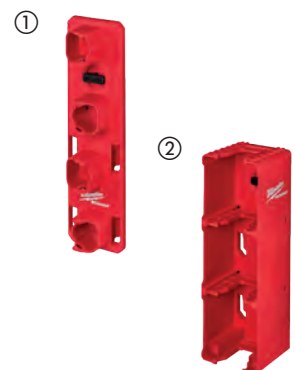

Designation	Dimension (mm)	Conditionné par	Quantité minimum	Réf	Code EAN	Prix tarif HT €	Prix tarif TTC €
① Support de batterie M12 [™] PACKOUT [™]	66 x 102 x 330	1	6	4932480708	4058546409937	11,45	13,74
② Support de batterie M18 [™] PACKOUT [™]	102 x 102 x 330	1	4	4932480709	4058546409944	14,60	17,52

PACKOUT™ Aménagement d'atelier - autres références

NOUVEAU

- Pour un accès rapide et facile à tous vos outils
- Mécanisme de blocage qui maintient le produit en place sur la plaque de montage
- Personnalisez votre boutique
- Fait partie de la gamme PACKOUT™ Shop storage

Designation	Dimension (mm)	Conditionné par	Quantité minimum	Réf	Code EAN	Prix tarif HT €	Prix tarif TTC €
① Station de rangement visseuse PACKOUT™	254 x 241 x 356	1	2	4932480712	4058546409975	32,45	38,94
② Rangement à long manche PACKOUT™	178 x 241 x 356	1	3	4932480714	4058546409999	38,75	46,50



PACKOUT™ Bacs amovibles

NOUVEAU

- Stocke les tournevis, bandes et autres petits accessoires
- Livré avec des diviseurs amovibles et des plateaux intérieurs
- Se suspend aux plateau de montage PACKOUT™
- S'adapte à l'organisateur PACKOUT™ (4932464082) & l'organisateur compact PACKOUT™ (4932464083)
- Construit avec des polymères résistants aux chocs
- Fait partie de la gamme PACKOUT™ Shop storage

Designation	Dimension (mm)	Conditionné par	Quantité minimum	Réf	Code EAN	Prix tarif HT €	Prix tarif TTC €
① Bac PACKOUT™ 10x10 cm 2 pièces	102 x 102 x 102	2	6	4932480698	4058546409838	8,30	9,96
② Bac PACKOUT™ 10 x 20 cm 2 pièces	102 x 203 x 102	2	6	4932480699	4058546409845	13,55	16,26



Sac à dos de chantier Premium

- Fabriqué en tissu balistique 1680 D et avec des fermetures éclairées robustes en métal pour une durabilité accrue
- La base moulée dure permet au sac à dos de rester debout et réduit l'entrée de saleté et d'eau.
- Sangles pectorales réglables et sangles de fixation pour sacs à roulettes.
- Le harnais porteur rembourré et respirant répartit uniformément le poids pour plus de confort et de performance sur le chantier.
- 48 poches au total dont 2 poches en coquille dure pour protéger les équipements électroniques des impacts.
- Le sac à dos permet un rangement organisé



Designation	Dimension (mm)	Conditionné par	Quantité minimum	Réf	Code EAN	Prix tarif HT €	Prix tarif TTC €
Sac à dos de chantier Premium	240 x 457 x 518	1	1	4932464833	4058546227784	146,30	175,56



Sac à dos de chantier renforcé

- Résistant : toile nylon 1 680 deniers, résistant à l'usure et aux accrocs
- Fond rigide qui permet au sac de tenir droit et permet une protection optimale par tous les temps.
- Pochette avant à rabat et nombreux rangements : 35 pochettes au total.
- Rangement latéral pour bouteille d'eau
- Sangles respirantes et renforcées : confort optimal et haute résistance pour les chantiers.
- Porte-outils vertical pour maximiser l'espace de rangement
- Rangement ordinateur : rangement de protection pour ordinateurs portables/tablettes
- Attaches extérieures pour fixation sur un trolley.



Designation	Dimension (mm)	Conditionné par	Quantité minimum	Réf	Code EAN	Prix tarif HT €	Prix tarif TTC €
Sac à dos de chantier renforcé	363 x 203 x 594	1	1	48228200	045242333943	133,80	160,56



Sac à dos de chantier

- Construction durable, faite de nylon balistique 1680D.
- Sangles rembourrées pour plus de confort et de performance sur le chantier.
- une pochette renforcée pour ordinateurs et tablettes
- 18 poches organisateurs permettent plusieurs options de rangement



Designation	Dimension (mm)	Conditionné par	Quantité minimum	Réf	Code EAN	Prix tarif HT €	Prix tarif TTC €
Sac à dos de chantier	360 x 210 x 520	1	1	4932464252	4058546221973	96,40	115,68

Sac à dos chantier Contractor

- Construite en tissu balistique 1680 D et avec des fermetures éclairées robustes en métal pour une durabilité accrue
- La base renforcée protège le sac des conditions du chantier
- Sangles ajustables pour un confort maximal
- Sangles respirantes et renforcées pour un confort optimal et une meilleure durabilité
- 22 poches incluant un rangement rembourré pour tablette ou ordinateur



Designation	Dimension (mm)	Conditionné par	Quantité minimum	Réf	Code EAN	Prix tarif HT €	Prix tarif TTC €
Sac à dos de chantier Contractor	200 x 300 x 498	1	1	4932464834	4058546227791	104,35	125,22

Glacière de chantier

- Construite en tissu balistique 1680 D et avec des fermetures éclairées robustes en métal pour une durabilité accrue
- Conçu pour résister aux conditions difficiles des chantiers
- Muni d'une double isolation et d'un revêtement anti fuite pour maintenir le froid pendant 24 heures
- Clip pour mètre à ruban avec décapsuleur
- Bandouillère rambourrée et renforcée par du métal plus durable
- Poche technique et compartiment de rangement à sec pour ranger tablettes ou téléphones



Designation	Dimension (mm)	Conditionné par	Quantité minimum	Réf	Code EAN	Prix tarif HT €	Prix tarif TTC €
Glacière de chantier	280 x 350 x 380	1	1	4932464835	4058546227807	59,90	71,88

Porte-outils électricien.

- Résistant : toile nylon 1680 deniers, résistant à l'usure et aux accrocs
- Double couture renforcée avec des rivets métal
- Volume de rangement important avec 15 poches
- Fond rigide : permet au sac de tenir droit et protection améliorée
- Poignée intégrée : pour le saisir facilement, pour l'accrocher et le porter
- Ceinture intégrée pour le porter en mains libres
- Aménagement multipoches et boucles



Designation	Conditionné par	Quantité minimum	Réf	Code EAN	Prix tarif HT €	Prix tarif TTC €
Porte-outils électriciens	1	1	48228112	045242509157	61,12	73,34

Harnais charpentier

- Résistant : toile nylon 1680 deniers, résistante à l'usure et aux accrocs
- Double couture renforcée avec des rivets métal
- 24 poches pour un volume important de rangement
- Harnais 4 points rembourrés pour mieux répartir le poids
- Large capacité de rangement : 2 sacs séparés, pochette fermée pour téléphone portable
- Attaches métal



Designation	Conditionné par	Quantité minimum	Réf	Code EAN	Prix tarif HT €	Prix tarif TTC €
Harnais charpentier	1	1	48228120	045242333974	173,82	208,58

Harnais de chantier rembourré

- Bretelles réglables conçues pour s'adapter à tous les utilisateurs
- Construction en matériau balistique 1680D.



Designation	Conditionné par	Quantité minimum	Réf	Code EAN	Prix tarif HT €	Prix tarif TTC €
Harnais de chantier rembourré	1	1	48228145	045242358212	45,32	54,38

Ceinture de chantier

- La quincaillerie métallique et le nylon balistique 1680D offrent une durée de vie utile.
- Jusqu'à 152 mm (6") de rembourrage et peut accommoder des tailles allant jusqu'à 143 mm (53")



Designation	Conditionné par	Quantité minimum	Réf	Code EAN	Prix tarif HT €	Prix tarif TTC €
Ceinture de chantier	1	1	48228140	045242358168	51,45	61,74

HD Boxes

- Boxes fournies avec mousse et poignées permettant d'empiler plusieurs boîtes. Nécessitent de commander en plus les inserts pour HD Boxes.

Taille HD Box	Dimension (mm)	Conditionné par	Quantité minimum	Réf	Code EAN	Prix tarif HT €	Prix tarif TTC €
1	475 x 358 x 132	1	1	4932453385	4002395146376	42,87	51,44
3	475 x 358 x 230	1	1	4932453386	4002395143634	55,12	66,14
HD Box 1 Universel. Livré avec insert en mousse.		1	1	4932459751	4058546029234	55,12	66,14
HD Box 1 Universel avec logo FUEL. Livré avec insert en mousse.		1	1	4932459206	4002395287215	47,77	57,32
Clips de fixation de rechange.		2	1	4932373252	4002395347247	Non dispo.	Non dispo.
Adapteur PACKOUT [™] pour HD BOX		1	1	4932464081	4058546220266	37,30	44,76





Nothing but **HEAVY DUTY.**TM

TechTronic Industries France

Le Grand Roissy – ZA du Gué
35 rue de Guivry – BP 05
77990 Le Mesnil Amelot
Tél.: 01 60 94 69 75
Fax: 01 60 94 61 01
scpro.fr@TTI-EMEA.com
www.milwaukeetool.fr

Votre distributeur