

Milwaukee®

Nothing but **HEAVY DUTY.**™



2025/26

DÉVELOPPER ET PRODUIRE DES OUTILS **HEAVY DUTY™** EST SEULEMENT L'UNE DES PROMESSES FAITES PAR MILWAUKEE®.

Nos outils doivent être efficaces sur le long terme. Pour cette raison, nous intégrons le service dans chaque outil commercialisé.

Tous les outils quittent l'usine avec une documentation exhaustive sur l'utilisation et les consignes de sécurité de l'outil, ainsi que les coordonnées des services clients Milwaukee Tool, disposant d'un réseau partout dans le monde.

Si vous rencontrez un problème nécessitant une assistance ou un soutien à court terme, vous pouvez compter sur notre centre services/agents dans le monde entier.

Ce réseau mondial veille à ce que les besoins et les exigences de nos clients soient pris en compte pour orienter le développement de nos futurs outils.

L'expertise et la compétence gagnées au fil des ans nous permettent de garantir un service de réparation professionnel, rapide et efficace.



Avec ses outils, MILWAUKEE® tend à répondre, voire à surpasser toutes les normes et directives européennes et internationales, à la fois en terme de design et de sécurité. Nos programmes de recherche et de développement ont pour objectif d'anticiper et répondre aux futures exigences du marché tant au niveau de la réglementation que de la performance. MILWAUKEE® est entre autres un membre actif de l'EPTA (Association Européenne des Outils Electroportatifs) et est fier de pouvoir s'aligner sur les normes de mesures de l'industrie agréées par l'organisation.

VOUS AUSSI, TESTEZ L'EXPÉRIENCE "HEAVY DUTY"

DES OUTILS CONÇUS POUR
DONNER LE MEILLEUR SUR
LES CHANTIERS.

Chez Milwaukee Tool, Heavy Duty est plus qu'un simple slogan. Il s'agit d'une véritable promesse : celle d'offrir les meilleurs outils aux professionnels. Les ingénieurs de Milwaukee Tools ne se contentent pas de concevoir des outils.

Ils imaginent des outils capables de travailler mieux, plus vite, plus longtemps, et cela en tenant compte la sécurité des utilisateurs.

www.milwaukeetool.fr



POUR BÉNÉFICIER DE NOTRE OFFRE DE GARANTIE ÉTENDUE, IL VOUS SUFFIT DE VOUS ENREGISTRER EN LIGNE. NOTHING BUT HEAVY DUTY™.

LES GARANTIES "HEAVY DUTY":



*À partir du 1er janvier 2024, l'extension de garantie pour les outils électroportatifs MILWAUKEE®, les équipements électriques d'extérieur et les batteries REDLITHIUM™ ne sera accordée que si le produit est neuf et acheté par l'intermédiaire d'un distributeur MILWAUKEE® autorisé. Il en va de même pour la garantie des outils à main MILWAUKEE®. Les droits déjà établis avant le 1er février 2024 ne sont pas affectés.



Pour connaître les conditions complètes de chacune des garanties mentionnées ci-dessus, veuillez consulter le lien ci-dessous : <https://fr.milwaukeetool.eu/service>



Les outils électroportatifs MILWAUKEE®, les équipements dédiés aux extérieurs et espaces verts et les batteries MILWAUKEE® sont couverts par une garantie standard de 1 an. Des extensions de garantie sont disponibles sur le site <https://fr.milwaukeetool.eu>.

Les outils électroportatifs MILWAUKEE® et les équipements dédiés aux extérieurs et espaces verts peuvent être étendus de 1 an à un maximum de 3 ans (1 + 2). À l'exception des outils MX FUEL™ pour lesquels, la garantie peut être étendue de 1 an à 2 ans maximum (1 + 1).

Toutes les batteries MILWAUKEE® REDLITHIUM™, y compris les batteries MX FUEL™ sont assorties d'une garantie standard de 1 an qui peut être étendue à un maximum de 2 ans (1 + 1).

Toutes les extensions de garantie sont soumises à un enregistrement en ligne dans les 30 jours suivant la date d'achat.

Chaque produit MILWAUKEE® est testé selon un processus

complet et certifié avant de quitter l'usine et est garanti pour être qualifié NOTHING BUT HEAVY DUTY™. Chez MILWAUKEE®, nous sommes très fiers des produits et des services que nous offrons à nos clients professionnels.

L'extension de garantie n'est disponible que dans les pays listés sur notre site internet d'enregistrement de la garantie. L'offre d'extension de garantie exclut les produits utilisés dans le secteur de la location, les chargeurs de batterie et les accessoires fournis.

Garantie à vie sur les outils à main MILWAUKEE®. Certains outils à main MILWAUKEE® bénéficient d'une garantie à vie ce qui signifie qu'ils peuvent être remplacés ou réparés gratuitement s'ils se brisent au cours d'une utilisation normale en raison d'un défaut de matériau ou de fabrication*.

Niveaux MILWAUKEE® - Garantie de précision de 30 ans
Les niveaux MILWAUKEE® suivants sont vendus avec une garantie de précision de 30 ans : MILWAUKEE® BACKBONE™ ; Compact box et le niveau Block Torpedo*.

Niveaux MILWAUKEE® - Garantie de précision de 10 ans
Les niveaux MILWAUKEE® suivants sont vendus avec une garantie de précision de 10 ans : Niveau MILWAUKEE® Slim box ; niveau REDCAST™, Minibox, Billet Torpedo et I-Beam.*

*Pour les termes et conditions complets de chacune des garanties mentionnées ci-dessus, veuillez consulter le lien ci-dessous : <https://fr.milwaukeetool.eu/service>

ZÉRO ÉMISSIONS.* ZÉRO COMPROMIS.

GARANTIR QUE NOS UTILISATEURS PUISSENT TRAVAILLER EN TOUTE SÉCURITÉ, AVEC UNE MEILLEURE DURABILITÉ ET PRODUCTIVITÉ

L'UE VISE LA NEUTRALITÉ CLIMATIQUE D'ICI 2050**

PERFORMANCE ÉQUIVALENTE AU THERMIQUE

FAIBLES NUISANCES SONORES

PAS D'ESSENCE OU D'ÉMISSIONS

MOINS DE TEMPS D'ARRÊT

AMÉLIORE LA SÉCURITÉ SUR LE CHANTIER

MEILLEURE PRODUCTIVITÉ

* Zéro émission durant l'utilisation du produit

** Information du communiqué de presse de la Commission Européenne disponible : Making the EU climate-neutral by 2050 (europa.eu)



MXF PC50 MX FUEL™ PLAQUE VIBRANTE



- Première Plaque Vibrante réversible de cette catégorie de poids
- Plaque Vibrante la plus rapide du marché avec une semelle de 50cm
- 2 modes de vitesse délivrent un meilleur contrôle et le rythme nécessaire pour plus d'efficacité
- Bouton poussoir de contrôle accessible sur la poignée

	MXF PC50-0	MXF PC50-122
Inclus dans le kit	Aucune batterie fournie, Aucun chargeur fourni, Aucun sac ni box fourni	2 x MXF HD812 Packs Batteries, MXF SC Chargeur, Aucun sac ni box fourni
Réf	4933493267	4933493268
Code EAN	4058546481384	4058546481391

VOIR PAGE 105 POUR DÉCOUVRIR NOS ACCESSOIRES POUR PLAQUE VIBRANTE



MXF RAM MX FUEL™ PILONNEUSE



- Pas de maux de tête liés au thermique dans les tranchées
- Performances équivalentes au thermique
- Commandes intégrées sur la poignée pour une meilleure sécurité de l'utilisateur
- Les 2 modes de vitesse permettent à l'utilisateur d'avoir un contrôle maximal de l'outil et d'adapter le rythme pour plus d'efficacité

	MXF RAM60-0	MXF RAM60-122
Inclus dans le kit	Aucune batterie fournie, Aucun chargeur fourni, Aucun sac ni box fourni	2 x MXF HD812 Packs Batteries, MXF SC Chargeur, Aucun sac ni box fourni
Réf	4933498158	4933498159
Code EAN	4058546513184	4058546513191



MX FUEL ÉQUIPEMENT REDÉFINI. APPROCHE PAR MÉTIER. LARGE GAMME.

UN SYSTÈME PLUS DE 30 OUTILS

MXF CVHF AIGUILLE VIBRANTE HAUTE FRÉQUENCE MX FUEL™



- L'aiguille vibrante haute fréquence MX FUEL™ est la solution idéale pour travailler sur de plus grandes surfaces, offrant des performances similaires à celles alimentées par un courant alternatif sans avoir besoin d'un outil filaire et d'une prise secteur sur le chantier
- Compacte jusqu'à 55m³ de béton avec 1x batteries MXF XC608

	MXF CVHF-0	MXF CVHF-802
Inclus dans le kit	Aucune batterie fournie, Aucun chargeur fourni, Aucun sac ni box fourni	2 x MXF XC608 Packs Batteries, MXF SC Chargeur, Aucun sac ni box fourni
Réf	4933498132	4933498133
Code EAN	4058546512927	4058546512934

MXF CVBC MX FUEL™ AIGUILLE VIBRANTE COMPACTE



- Conception compacte et fine pour une mobilité accrue adaptée aux applications fixes et mobiles
- Sangle de transport et poignée, pour une flexibilité accrue sur site et un transport facile
- Equipé d'un anneau pour une fixation facile du vibreur à l'échafaudage ou au coffrage

	MXF CVBC-0	MXF CVBC-602	MXF CVBCKIT-602
Livré avec	Télécommande sans fil	Télécommande sans fil	Télécommande sans fil, arbre flexible de 4 m, tête de 38 mm de diamètre
Inclus dans le kit	Aucune batterie fournie, Aucun chargeur fourni, Aucun sac ni box fourni	2 x MXF XC406 Packs Batteries, MXF C Chargeur, Aucun sac ni box fourni	2 x MXF XC406 Packs Batteries, MXF C Chargeur, Aucun sac ni box fourni
Réf	4933479607	4933479608	4933479610
Code EAN	4058546374013	4058546374020	4058546374044

MXF PSC MX FUEL™ RÈGLE VIBRANTE



- La règle vibrante MX FUEL™ est la solution idéale pour travailler sur de larges zones de travail offrant des performances similaires au thermique sans les inconvénients.
- Peut tirer des profils jusqu'à 4.9m

	MXF PSC-0	MXF PSC-302
Inclus dans le kit	Aucune batterie fournie, Aucun chargeur fourni, Aucun sac ni box fourni	2 x MXF CP203 Packs Batteries, MXF C Chargeur, Aucun sac ni box fourni
Réf	4933479771	4933479772
Code EAN	4058546375652	4058546375669

MXF WBT90 TALOCHÉUSE À BÉTON 900MM MX FUEL™



- Offre une expérience de finition douce et équilibrée avec une performance de 5 CV
- AUTOSTOP™ pour une meilleure protection de l'utilisateur
- Jusqu'à 25min d'autonomie par charge
- Pale variable, vitesse maximale de la pale jusqu'à 130 tr/min
- Poignée d'accélération ergonomique pour un meilleur contrôle

	MXF WBT90-0	MXF WBT90-122
Livré avec	1 x set de pales (4pcs)	1 x set de pales (4pcs)
Inclus dans le kit	Aucune batterie fournie, Aucun chargeur fourni, Aucun sac ni box fourni	2 x MXF HD812 Packs Batteries, MXF SC Chargeur, Aucun sac ni box fourni
Réf	4933498326	4933498360
Code EAN	4058546521950	4058546484736

MXF CVBP MX FUEL™ AIGUILLE VIBRANTE SAC À DOS



- MX FUEL™ aiguille vibrante sac à dos est la solution idéale pour travailler sur de plus grandes surfaces, offrant des performances similaires à celles alimentées par un courant alternatif sans avoir besoin d'un outil filaire et d'une prise secteur sur le chantier
- Jusqu'à 11.200 VPM avec une tête de Ø63 mm pour une consolidation optimale, même dans un béton plus dense

	MXF CVBP-0	MXF CVBP-602	MXF CVBPKIT-602
Livré avec	Télécommande sans fil	Télécommande sans fil	Télécommande sans fil, arbre flexible de 2 m, tête de 38 mm de diamètre
Inclus dans le kit	Aucune batterie fournie, Aucun chargeur fourni, Aucun sac ni box fourni	2 x MXF XC406 Packs Batteries, MXF C Chargeur, Aucun sac ni box fourni	2 x MXF XC406 Packs Batteries, MXF C Chargeur, Aucun sac ni box fourni
Réf	4933479595	4933479591	4933479593
Code EAN	4058546373894	4058546373856	4058546373870

VOIR PAGE 104 POUR DÉCOUVRIR NOS ACCESSOIRES D'AIGUILLES VIBRANTES



MXF WBT60 TALOCHÉUSE À BÉTON 600MM MX FUEL™



- Offre une expérience de finition douce et équilibrée avec une performance de 5 CV
- AUTOSTOP™ pour une meilleure protection de l'utilisateur
- Jusqu'à 35min d'autonomie par charge
- Vitesse variable de la pale de 30 à 160 tr/min
- Poignée d'accélération ergonomique pour un meilleur contrôle
- Réglage de la hauteur du guidon pour plus de confort

	MXF WBT60-0	MXF WBT60-122
Livré avec	1 x set de pales (4pcs)	1 x set de pales (4pcs)
Inclus dans le kit	Aucune batterie fournie, Aucun chargeur fourni, Aucun sac ni box fourni	2 x MXF HD812 Packs Batteries, MXF SC Chargeur, Aucun sac ni box fourni
Réf	4933498325	4933498361
Code EAN	4058546521943	4058546484729

MXF SMP2 MX FUEL™ POMPE IMMERGÉE



- 3 modes d'opération pour un débit idéal: Fort, Bas et Eco
- Mode Eco pour une autonomie améliorée
- Technologie de détection automatique Auto-sensing: On, Off, Débit Automatique
- Jusqu'à 18 m de hauteur de refoulement
- Débit de 320 l/min pour une meilleure productivité
- Notifications à l'utilisateur via la télécommande

	MXF SMP2-0	MXF SMP2-802
Inclus dans le kit	Aucune batterie fournie, Aucun chargeur fourni, Aucun sac ni box fourni	2 x MXF XC608 Packs Batteries, MXF FC Chargeur, Aucun sac ni box fourni
Réf	4933498162	4933498163
Code EAN	4058546513221	4058546513238

MXF COS350G2 DÉCOUPEUSE 350MM MX FUEL™



- Alimentée par batterie, elle peut être utilisée à l'intérieur grâce à l'absence d'émissions.
- Le système Anti-Kickback empêche les utilisateurs de se blesser en cas de rebond
- RAPIDSTOP™ / Frein de disque: le disque s'arrête en moins de 3s
- Performances équivalentes à celles du thermique avec une vitesse maximale à vide de 5370 tr/min et une profondeur de coupe de 125 mm.

	MXF COS350G2-0	MXF COS350G2-802
Livré avec	Disque diamant 350mm HUDD SPEED-CROSS™ (4932471985) & sac	Disque diamant 350mm HUDD SPEED-CROSS™ (4932471985) & sac
Inclus dans le kit	Aucune batterie fournie, Aucun chargeur fourni, Sac	2 x MXF XC608 Packs Batteries, MXF SC Chargeur, Sac
Réf	4933480478	4933480480
Code EAN	4058546407636	4058546407650



MXF COSCG2 MX FUEL™ CHARIOT DÉCOUPEUSE



- Chariot pour découpeuse 350mm pour réaliser des coupes droites avec une capacité de profondeur maximale de 125 mm
- Poignée de contrôle ajustable en hauteur et facile à atteindre pour régler la profondeur d'une seule main.

	MXF COSCG2
Réf	4933493264
Code EAN	4058546481353



SCANNEZ ICI POUR DÉCOUVRIR NOS DISQUES DE DÉCOUPEUSE



MXF DCD350 CAROTTEUSE 350MM MX FUEL™



- Montée sur un bâti de carottage, la carotteuse diamant jusqu'à 350 mm de diamètre, vous permet de carotter en toute confiance avec des performances similaires au filaire
- L'outil possède 4 vitesses qui varie en fonction des diamètres de carottage pour de larges applications
- Vitesse 1: jusqu'à 51mm / Vitesse 2: 51 - 76 mm / Vitesse 3: 76 - 152 mm / Vitesse 4: 152 - 350 mm

	MXF DCD350 KIT-0	MXF DCD350 KIT-122
Livré avec	Bâti MXF DCD350 DR	Bâti MXF DCD350 DR
Inclus dans le kit	Aucune batterie fournie, Aucun chargeur fourni, Aucun sac ni box fourni	2 x MXF HD812 Packs Batteries, MXF SC Chargeur, Aucun sac ni box fourni
Réf	4933493142	4933493143
Code EAN	4058546480134	4058546480141

MXF DR255TV MX FUEL™ BATI POUR CAROTTEUSE



- Poignée d'entraînement isolée réglable en hauteur et poignée de réglage de la profondeur facile à atteindre pour une utilisation à une main
- Fixation collier de 60 mm de diamètre la plus répandue sur le marché
- Système d'arrivée d'eau intégré pour le carottage à eau, qui est compatible avec le pulvérisateur M18™ SWITCH TANK™

	MXF DR255TV
Réf	4933472247
Code EAN	4058546338930

MXF DCD150 MX FUEL™ CAROTTEUSE 150 MM



- Carotez avec plus d'assurance en offrant une performance équivalente au filaire, avec un diamètre de carottage maximum de 152 mm
- 2 réglages de vitesse offrent un large panel d'applications, avec la vitesse d'une découpe laser et la capacité de marquage sur des supports métalliques
- Vitesse 1 : pour les couronnes jusqu'au diamètre 75 mm à 1600 tpm

	MXF DCD150-0C	MXF DCD150-302C	MXF DCD150-302C KIT
Livré avec	Gâchette de verrouillage, poignée latérale	Gâchette de verrouillage, poignée latérale	Gâchette de verrouillage, poignée latérale, MXF DR255TV bâti de carottage
Inclus dans le kit	Aucune batterie fournie, Aucun chargeur fourni, Coffret	2 x MXF CP203 Packs Batteries, MXF C Chargeur, Coffret	2 x MXF CP203 Packs Batteries, MXF C Chargeur, Coffret
Réf	4933478986	4933464887	4933471835
Code EAN	4058546362683	4058546228323	4058546297343



VOIR PAGE 109 POUR DÉCOUVRIR NOS ACCESSOIRES POUR CAROTTEUSE MX FUEL™



MXF DH2528H MX FUEL™ DÉMOLISSEUR 25 KG EMMANAGEMENT HEX 28 MM



- Le premier Démolisseur 28 mm Hex sur batterie du marché, aussi puissant qu'un démolisseur thermique ou pneumatique
- Démolisseur délivrant jusqu'à 64 joules d'énergie d'impact pour des applications difficiles
- Technologie anti-vibration permettent à l'utilisateur de travailler toute la journée

	MXF DH2528H-0	MXF DH2528H-602
Inclus dans le kit	Aucune batterie fournie, Aucun chargeur fourni, Aucun sac ni box fourni	2 x MXF XC406 Packs Batteries, MXF C Chargeur, Aucun sac ni box fourni
Réf	4933478985	4933464877
Code EAN	4058546362676	4058546228224

MXF PTR2 MX FUEL™ FILIÈRE STATIONNAIRE 2" ONE-KEY™



- Capacité de filetage de 1/8" jusqu'à 2"
- Un seul outil : Coupez, ébavurez et filetez avec un seul outil
- Performances exceptionnelles avec 2 vitesses de 39 et 59 TR/MIN équivalentes aux outils filaires
- Mobilité maximale grâce à ses roues, son système abaissable et son installation sans outil

	MXF PTR2-0	MXF PTR2-601
Livré avec	Set de peignes BSPT HS 1/2"-3/4", set de peignes BSPT HS 1"-2"	Set de peignes BSPT HS 1/2"-3/4", set de peignes BSPT HS 1"-2", 1x bidon d'huile minérale
Inclus dans le kit	Aucune batterie fournie, Aucun chargeur fourni, Aucun sac ni box fourni	1 x MXF XC406 Pack Batterie, MXF C Chargeur, Aucun sac ni box fourni
Réf	4933498324	4933492100
Code EAN	4058546521936	4058546414672

MXF LSDP MX FUEL™ DÉBOUCHEUR AVEC L'ASSISTANCE POWERTREDZ™



- Technologie POWERTREDZ™ intégrée qui permet la manipulation de l'outil par une seule personne pour le sortir du camion ou monter les escaliers
- Premier déboucheur au monde haute capacité alimentée par batterie qui utilise des spirales MILWAUKEE® de 16 mm et 20 mm dans des canalisations de 75 mm à 200 mm, avec la puissance nécessaire pour nettoyer les racines jusqu'à 60 m

	MXF LSDP-301
Livré avec	1 câble 20 mm x 15.2 m, 1 câble 20 mm x 7.6 m, 1 x coffret de 9 têtes
Inclus dans le kit	1 x MXF CP203 Pack Batterie, MXF C Chargeur, Aucun sac ni box fourni
Réf	4933471851
Code EAN	4058546297503

MXF TL MX FUEL™ TOUR D'ÉCLAIRAGE



- Technologie TRUEVIEW™ avec des LED hautes gamme jusqu'à 27.000 lumens sur secteur et jusqu'à 20.000 lumens sur batterie
- L'utilisateur peut orienter les têtes lumineuses dans la direction souhaitée
- Grande mobilité grâce à ses 2 grandes roues tout terrain, cet éclairage est facile à transporter même en condition de chantier

	MXF TL-601
Inclus dans le kit	1 x MXF XC406 Pack Batterie, chargeur intégré, Aucun sac ni box fourni
Réf	4933471844
Code EAN	4058546297435

MXF DHT MX FUEL™ TROLLEY POUR DÉMOLISSEUR



- Trolley pour démolisseur léger qui dispose de grandes roues en caoutchouc pour se déplacer n'importe où
- Sangle de retenue du marteau de démolition intégrée et emplacements de fixation entièrement métalliques
- 4 emplacements de rangement pour les burins avec des ressorts permettant de les maintenir en place

	MXF DHT
Réf	4933464879
Code EAN	4058546228248



VOIR PAGES 106 - 107 POUR DÉCOUVRIR NOS ACCESSOIRES POUR FILIÈRE MX FUEL™ 2" ONE-KEY™



VOIR PAGE 110 POUR DÉCOUVRIR NOS ACCESSOIRES POUR DÉBOUCHEUR MX FUEL™ AVEC ASSISTANCE POWERTREDZ™



MXF TLIC MX FUEL™ TOUR D'ÉCLAIRAGE COMPACTE



- Technologie d'éclairage haute définition TRUEVIEW™ avec une puissance d'éclairage de 15 000 lumens en mode batterie ou filaire pour une éclairage de zone ou de tâche
- Possibilité de tourner la tête d'éclairage, ce qui permet à l'utilisateur de diriger la lumière là où elle est nécessaire.

	MXF TLIC-0	MXF TLIC-601
Inclus dans le kit	Aucune batterie fournie, Aucun chargeur fourni, Aucun sac ni box fourni	1 x MXF XC406 Pack Batterie, MXF FC Chargeur, Aucun sac ni box fourni
Réf	4933498075	4933498072
Code EAN	4058546512354	4058546512323

MXF PS MX FUEL™ GÉNÉRATEUR



• S'appuyant sur les atouts de la technologie FUEL™, le système MX FUEL™ atteint de nouveaux niveaux de performances sans fil. Axés sur les performances à essence, filaires et pneumatiques, ces outils fonctionnent sans les risques associés aux émissions, au bruit, aux vibrations, aux risques de trébuchement et aux frustrations d'un entretien complexe

	MXF PS-0	MXF PS-602
Inclus dans le kit	Aucune batterie fournie, chargeur intégré, Aucun sac ni box fourni	2 x MXF XC406 Packs Batteries, chargeur intégré, Aucun sac ni box fourni
Réf	4933493922	4933479266
Code EAN	4058546510824	4058546370602

MXF PBE MX FUEL™ BATTERIE DÉPORTÉE



• Réduit le poids de l'outil jusqu'à 45 % en ajoutant la batterie au harnais du sac à dos.
• Fonctionne avec les batteries XC et HD sur les équipements portatifs sans compromis ergonomique
• Maintien des performances maximales
• Jusqu'à 2 fois plus d'autonomie avec les batteries MX FUEL™ REDLITHIUM™ FORGE™
• Harnais sac à dos détachable

	MXF PBE-0
Inclus dans le kit	Aucune batterie fournie, Aucun chargeur fourni, Aucun sac ni box fourni
Réf	4933498067
Code EAN	4058546512279

IRPSUOP2500 ROLL-ON™ GÉNÉRATEUR 7200/3600W 2,5KWH



• Batterie interne REDLITHIUM™ de 2,5 kWh avec une puissance en pic de 7200 W et une puissance continue de 3600 W
• Les roues et les poignées télescopiques permettent de déplacer le générateur sur n'importe quel chantier
• IP54
• Le générateur fonctionne même quand il est en cours de recharge

	IRPSUOP2500
Réf	4933492133
Code EAN	4058546415006



REDLITHIUM™ FORGE™

PLUS DE PUISSANCE | CHARGE PLUS RAPIDE | DURÉE DE VIE AMÉLIORÉE*

JUSQU'À **2X PLUS**
D'AUTONOMIE
TAILLE ET POIDS SIMILAIRE VS. XC406



COMPATIBILITÉ
COOL-CYCLE™
REFROIDISSEMENT RAPIDE



COOL-CYCLE™
SYSTÈME DE
REFROIDISSEMENT ACTIF

DURÉE DE VIE
AMÉLIORÉE
VS REDLITHIUM™



BATTERIES MX FUEL™



	MXF HD812	MXF XC608	MXF XC406	MXF XC-2406	MXF CP203	MXF CP-2203
Système	MX FUEL™	MX FUEL™	MX FUEL™	MX FUEL™	MX FUEL™	MX FUEL™
Capacité batterie (Ah)	12.0	8.0	6.0	6.0	3.0	3.0
Nombre de batterie(s)	1	1	1	2	1	2
Temps de chargement chargeur MXF C	160 min	110 min	90 min	90 min	45 min	45 min
Temps de charge chargeur MXF SC	65 min	45 min	45 min	45 min	45 min	45 min
Temps de charge chargeur MXF SC	65 min	45 min	45 min	45 min	45 min	45 min
Poids (kg)	5.9	4.5	4.8	4.8	2.7	2.7
Emballage	Aucun sac ni box fourni	Aucun sac ni box fourni	Aucun sac ni box fourni	Aucun sac ni box fourni	Aucun sac ni box fourni	Aucun sac ni box fourni
Réf	4932492128	4932492130	4933471837	4933479162	4933471838	4933479161
Code EAN	4058546414955	4058546414979	4058546297367	4058546369569	4058546297374	4058546369552

CHARGEUR MX FUEL™



	MXF SC	MXF FC	MXF C
Port de charge	1 x MX FUEL™	1 x MX FUEL™	1 x MX FUEL™
Type de chargement	Unitaire	Unitaire	Unitaire
Type d'alimentation	Filaire	Filaire	Filaire
Poignée de transport	Oui	Oui	Oui
Fixation murale	Non	Oui	Oui
Poids (kg)	8.9	2.33	2.7
Emballage	Aucun sac ni box fourni	Aucun sac ni box fourni	Aucun sac ni box fourni
Réf	4932492848	4933498547	4933471839
Code EAN	4058546477196	4058546524166	4058546297381

MX FUEL™ KIT BATTERIES ET CHARGEUR







	MXF NRG-406	MXF FORGNRG-802	MXF FORGNRG-122
Inclus dans le kit	2 x MXF XC406 Packs Batteries, MXF C Chargeur, Aucun sac ni box fourni	2 x MXF XC608 Packs Batteries, MXF SC Chargeur, Aucun sac ni box fourni	2 x MXF HD812 Packs Batteries, MXF SC Chargeur, Aucun sac ni box fourni
Réf	4933479160	4933493548	4933493549
Code EAN	4058546369545	4058546484194	4058546484200



**OUTILS REDÉFINIS.
AXÉ SUR LES PROFESSIONNELS.
LARGE GAMME D'OUTILS.**









S'APPUYANT SUR LES ATOUTS DE LA TECHNOLOGIE FUEL™, LE SYSTÈME MX FUEL™ ATTEINT DE NOUVEAUX NIVEAUX DE PERFORMANCE SANS FIL. AXÉ SUR L'ÉQUIVALENCE DES OUTILS THERMIQUES, FILAIRES ET PNEUMATIQUES, MILWAUKEE® OFFRE DES PERFORMANCES POUR LES UTILISATEURS PROFESSIONNELS, TOUT EN ÉLIMINANT LES RISQUES LIÉS AUX ÉMISSIONS, AU BRUIT, AUX VIBRATIONS ET À L'ENTRETIEN DE L'OUTIL.

MAINTENANT AVEC PLUS DE 25 OUTILS, LA GAMME MX FUEL™ DÉLIVRE DES PERFORMANCE ÉQUIVALENTES AUX OUTILS THERMIQUES, FILAIRES ET PNEUMATIQUES AVEC ZÉRO ÉMISSION.

OUTILS	APPLICATION	BATTERIES	
		MXF XC608  	MXF HD812  
MXF COS350G2	Bordure de trottoir	36 Coupes*	50 Coupes*
MXF DH2528H	Démolir du béton	1,3 Tonnes*	4 Tonnes*
MXF DCD150	Trous de 76 mm x 250 mm	17 Trous*	26 Trous*
MXF DCD350	Trous de 250 mm x 150 mm	3 Trous*	5 Trous*
MXF PS	Meulage avec une meuleuse d'angle filaire de 180 mm	40 Min*†	60 Min*†
MXF CVHF	Coulage de béton	55 M³*	82 M³*
MXF CVBP	Coulage de béton	53 M³*	80 M³*
MXF CVBC	Coulage de béton	53 M³*	80 M³*
MXF PSC	Lissage du béton	5h20*	8 Heures*
MXF WBT60	Finition du béton	23 Min*	35 Min*
MXF WBT90	Finition du béton	16 Min*	25 Min*
MXF PC50	Compactage des graviers	22 Min*	35 Min*
MXF RAM	Compactage des graviers	17 Min*	25 Min*
MXF SMP2	Drainage de l'eau (Mode FORT)	28 Min*	40 Min*
MXF PTR2	Cycle complet (coupe + ébavurage + filetage)	200 Cycles*	280 Cycles*
MXF TL	Sur le mode FORT	4 Heures*	6 Heures*
MXF TLIC	Sur le mode FORT	4 Heures*	6 Heures*

* Les autonomies communiquées sont basées sur une batterie complètement chargée. Ces autonomies sont communiquées à titre indicatif et ne peuvent être dupliquées à cause des différents facteurs et conditions lors de l'utilisation. Ces résultats selon l'utilisateur et l'application qu'il en fait.



† Lors du test, 2 batteries ont été utilisées

COMPARATIF DE NOS CHARGEURS		MX REDLITHIUM FORGE™ PLUS DE PUISSANCE CHARGE PLUS RAPIDE DURÉE DE VIE AMÉLIORÉE			
		MXF HD812  	MXF XC608  	MXF XC406 	MXF CP203 
	MXF SC	65 min	45 min	45 min	45 min
	MXF FC	100 min	65 min	45 min	45 min
	MXF C	160 min	110 min	90 min	45 min

LE MOYEN LE PLUS SIMPLE DE GARDER LE CONTRÔLE DE VOTRE INVENTAIRE



ONE-KEY™
UNLOCKING THE DIGITAL JOBSITE.™

 Bluetooth  LOCALISATION

SUIVRE. GÉRER. PERSONNALISER.



Avec ONE-KEY™ vous pouvez ajouter des outils et des équipements à votre inventaire, quelle que soit leur marque, et obtenir une vue d'ensemble de tous vos actifs. Ajoutez gratuitement un nombre illimité d'utilisateurs, attribuez des outils à différents employés et voyez quels outils sont actuellement utilisés, prêts à l'emploi ou peut-être au centre de service.

Suivez numériquement quand, où et comment vos outils ont été utilisés pour optimiser l'efficacité et l'utilisation, ou utilisez-le pour suivre et verrouiller vos outils et équipements s'ils sont manquants.

Imprimer des rapports professionnels et obtenir de la documentation sur la qualité et l'utilisation de l'outil

Tout cela et bien plus encore, **GRATUITEMENT !**



DÉMARRAGE EN 2 MINUTES

ÉTAPE 1

TÉLÉCHARGEZ GRATUITEMENT L'APPLICATION ONE-KEY™



ÉTAPE 2

ENREGISTREZ VOTRE PROFIL RAPIDE & FACILE



ÉTAPE 3

FAIT ! VOUS ÊTES MAINTENANT PRÊT À UTILISER ONE-KEY™



NOUVELLE GÉNÉRATION

M18 FUEL™
DRIVEN TO OUTPERFORM.™



LIMITES REDÉFINIES.

M18 FUEL™ NOUVELLE GÉNÉRATION. PLUS COMPACTE. UNE PRÉCISION INÉGALÉE. PERFORMANCE REDÉFINIE.

M18 FUEL™ Nouvelle Génération, plus compacte, plus puissante, la gamme est parfaite pour les zones difficiles d'accès et idéale pour le travail en hauteur grâce à sa taille et son poids réduits, son équilibre et son ergonomie.

Testez la Nouvelle Génération M18 FUEL, et changez vos attentes en matière d'outils 18V.



NOUVELLE GÉNÉRATION

1

MOTEUR POWERSTATE™ BRUSHLESS



2

ÉLECTRONIQUE INTELLIGENTE RED LINK PLUS™



3

BATTERIE REDLITHIUM™



PLUS COMPACTE.

PRÉCISION INÉGALÉE.

PERFORMANCE REDÉFINIE.

NOUVEAU M18 REDLITHIUM™ FORGE™

PLUS DE PUISSANCE | CHARGE PLUS RAPIDE | DURÉE DE VIE AMÉLIORÉE

QU'EST-CE QU'EST LA TECHNOLOGIE REDLITHIUM™ FORGE™?



NOUVELLE TECHNOLOGIE DE CELLULE LITHIUM

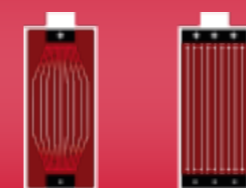

ANCIEN DESIGN DE CELLULE
NOUVEAU DESIGN TABLESS

- ▶ Jusqu'à 50% de puissance supplémentaire
- ▶ Réduction de 45% de la surchauffe
- ▶ Recharge jusqu'à 6 fois plus rapide
- ▶ Réduction de 50% de la résistance électrique

ÉLECTRONIQUE DERNIÈRE GÉNÉRATION



- ▶ Maximise la puissance de l'outil
- ▶ Accélère la vitesse de recharge
- ▶ Technologie rétrocompatible

NOUVELLE CONCEPTION OPTIMISÉE



- ▶ Gestion avancée de la surchauffe
- ▶ Protection contre les vibrations
- ▶ Conçu pour résister aux environnements hostiles
- ▶ Coque soudée au laser

PROTECTION AVANCÉE



- ▶ Revêtement en polymère breveté: protège la batterie de l'eau et de la poussière
- ▶ Résistance contre les huiles et les graisses communes et les solvants

* vs autres technologies de cellule



REFROIDISSEMENT VENTILÉ ACTIF

LES PERFORMANCES AVEC 80% DE CHARGE



18,5 coupes de 400mm dans du bois dur avec 2x M18 FB12 (M18 F2CHS50)



553 coupes de 50 x 100 mm dans du bois tendre avec 2x M18 FB12 (M18 FCS66)

TEMPS DE REFROIDISSEMENT ET DE CHARGE D'UNE BATTERIE CHAUDE

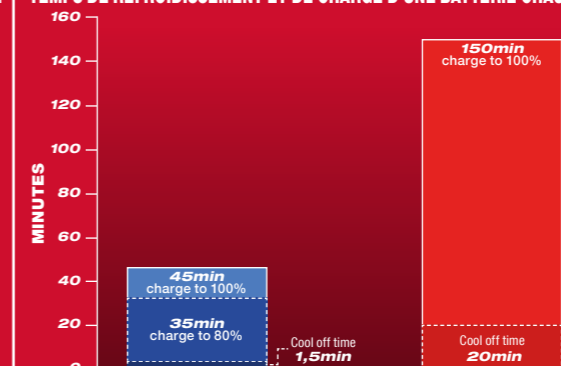

TROIS AVANTAGES DE LA TECHNOLOGIE DE REFROIDISSEMENT VENTILÉ ACTIF COOL-CYCLE™

COOL-CYCLE™ LES AVANTAGES :

1. DÉBUT DE LA CHARGE PLUS RAPIDE
2. PAS DE SURCHAUFFE DURANT LA CHARGE
3. LONGÉVITÉ DE LA BATTERIE AMÉLIORÉE



* vs génération précédente

AMÉLIOREZ VOS OUTILS AVEC FORGE™

SCANNEZ ICI POUR DÉCOUVRIR NOTRE GAMME DE BATTERIE FORGE



HD REDLITHIUM™
HIGH OUTPUT BATTERY TECHNOLOGY

VS

M18 REDLITHIUM FORGE™

PLUS DE PUISSANCE | CHARGE PLUS RAPIDE | DURÉE DE VIE AMÉLIORÉE*



AUTONOMIE DES BATTERIES

OUTILS	APPLICATION	HD REDLITHIUM™ BATTERY TECHNOLOGY		M18 REDLITHIUM FORGE™		RÉSULTATS PAR BATTERIE CHARGÉE
		M18 HB8	M18 HB12	M18 FB8	M18 FB12	
M18 FCHS M18 FUEL™ TRONÇONNEUSE AVEC GUIDE DE 40 CM	DÉCOUPE DE BOIS COUPE DE 30 CM BOIS DE PIN		23 COUPES*		36 COUPES*	JUSQU'À 56 % DE PERFORMANCE SUPPLÉMENTAIRE*
M18 F2CHS50 M18 FUEL™ TRONÇONNEUSE À DOUBLE BATTERIE 50 CM	DÉCOUPE DE BOIS COUPE DE 35 CM BOIS DE PIN	23 COUPES*†		32 COUPES*†		JUSQU'À 39 % DE PERFORMANCE SUPPLÉMENTAIRE*
M18 FTHCHS35 M18 FUEL™ TRONÇONNEUSE D'ÉLAGAGE 35 CM	DÉCOUPE DE BOIS COUPE DE 30 CM BOIS DE PIN	12 COUPES*		24 COUPES*		JUSQU'À 100 % DE PERFORMANCE SUPPLÉMENTAIRE*
M18 FLAG230XPDB M18 FUEL™ MEULEUSE D'ANGLE 230MM "GÂCHETTE HOMME MORT"™ HIGH OUTPUT™	MEULAGE DE MÉTAL ENLÈVEMENT DE MATIÈRE SUR UNE POUTRE MÉTAL		147 g RETRAIT DE MATIÈRE*		234 g RETRAIT DE MATIÈRE*	JUSQU'À 59 % DE PERFORMANCE SUPPLÉMENTAIRE*
M18 ONEFLAG230XPDB M18 FUEL™ MEULEUSE D'ANGLE ONE-KEY™™ 230 MM GÂCHETTE "HOMME MORT"™ AVEC FREIN	MEULAGE DE MÉTAL ENLÈVEMENT DE MATIÈRE SUR UNE POUTRE MÉTAL		187 g RETRAIT DE MATIÈRE*		223 g RETRAIT DE MATIÈRE*	JUSQU'À 19 % DE PERFORMANCE SUPPLÉMENTAIRE*
M18 FHSAG125XPDB M18 FUEL™ MEULEUSE D'ANGLE AVEC INTERRUPTEUR "HOMME MORT"™	COUPE DE TUYAU DÉCOUPE DE TUYAU DE 22MM EN MÉTAL		127 COUPES*		175 COUPES*	JUSQU'À 38 % DE PERFORMANCE SUPPLÉMENTAIRE*
M18 FMCS66 M18 FUEL™ SCIE CIRCULAIRE MÉTAL 66 MM COMPATIBLE RAIL DE GUIDAGE	DÉCOUPE DE MÉTAL DÉCOUPE DE FEUILLE MÉTALLIQUE DE 3 MM		22 METRE COUPES*		25 METRE COUPES*	JUSQU'À 15 % DE PERFORMANCE SUPPLÉMENTAIRE*
M18 FCS66GR3 M18 FUEL™ SCIE CIRCULAIRE COMPATIBLE RAIL DE GUIDAGE	DÉCOUPE DE LAMELLÉ DES COUPES DE 140MM DE LAMELLÉ-COLLÉ PIN DE 42 MM D'ÉPAISSEUR		28 COUPES*		34 COUPES*	JUSQU'À 22 % DE PERFORMANCE SUPPLÉMENTAIRE*
M18 FCOS230 M18 FUEL™ DÉCOUPEUSE BÉTON 230 MM	DÉCOUPE DE BORDURES DÉCOUPE DE BORDURE DE 250 X 80 MM		7 COUPES*		11 COUPES*	JUSQU'À 46 % DE PERFORMANCE SUPPLÉMENTAIRE*

* Les autonomies communiquées sont basées sur une batterie complètement chargée. Ces autonomies sont communiquées à titre indicatif et ne peuvent être dupliquées à cause des différents facteurs et conditions lors de l'utilisation. Ces résultats selon l'utilisateur et l'application qu'il en fait.

† Lors du test, 2 batteries ont été utilisées

TROUVEZ LE BON PERFORATEUR

1 Pour les applications les plus exigeantes et les travaux lourds, y compris le perçage dans les blocs de béton et le béton armé.



2 Pour les applications intensives, idéal pour la plomberie ou le coffrage



3 Excellentes performances, idéal pour des perçages répétitifs et rapides.



4 Perforateur polyvalent, idéal pour un burinage léger.



5 Perforateur chevilleur, idéal pour les espaces restreints et pour une utilisation quotidienne.



SDS-MAX

	Système de batterie	Caractéristique logo	ONE-KEY™	Force de frappe (J) (EPTA)	Cadence de frappe en pleine charge (cps/min)	Vitesse à vide (tr/min)	Capacité optimisée perçage béton	Vibrations perçage (m/s²)	Vibration de burinage (m/s²)	Poids avec batterie (EPTA) (kg)	Pour système d'extraction des poussières Milwaukee
1.	M18 FHM-121C	M18 FUEL™	AUTOSTOP™	ONE-KEY™	11.0	0 - 2900	20 - 40	12.25	12.25	10.2 (M18 FB12)	PHD72
1.	M18 CHM-121C	M18 FUEL™	-	-	6.1	0 - 3000	0 - 450	11.03	10.63	7.1 (M18 FB12)	PHD72

SDS-PLUS

	Système de batterie	Technologie Powertool	ONE-KEY™	FIXTEC™	Force de frappe (J) (EPTA)	Cadence de frappe max (cps/ vide (tr/min)	Vitesse à vide (tr/min)	Capacité optimisée perçage béton	Vibrations perçage (m/s²)	Vibration de burinage (m/s²)	Poids avec batterie (EPTA) (kg)	Pour système d'extraction des poussières Milwaukee
2.	M18 ONEFHP-0X	M18 FUEL™	ONE-KEY™	-	5.0	4600	0 - 800	8 - 24	8.46	7.92	5.0 (M18 HB5.5)	M18 FPDDEXL
2.	M18 ONEFHPX-552X	M18 FUEL™	ONE-KEY™	✓	5.0	4600	0 - 800	8 - 24	8.46	7.92	5.2 (M18 HB5.5)	M18 FPDDEXL
2.	M18 FHACD32-0C	M18 FUEL™	ONE-KEY™	-	4.9	4600	0 - 800	8 - 24	10.5	9.4	5.9 (M18 HB5.5)	M18 FDDEL32
3.	M18 FH-0X	M18 FUEL™	-	-	2.5	4800	0 - 1330	8 - 24	17	14.2	4.3 (M18 HB5.5)	M18 FCDDEXL/ M18 FDDEXL
3.	M18 FHX-552X	M18 FUEL™	-	✓	2.5	4800	0 - 1330	6 - 20	17	14.2	4.4 (M18 HB5.5)	M18 FCDDEXL/ M18 FDDEXL
3.	M18 ONEFH-0X	M18 FUEL™	ONE-KEY™	-	2.5	4800	0 - 1330	6 - 20	17	14.2	4.3 (M18 HB5.5)	M18 FCDDEXL/ M18 FDDEXL
3.	M18 ONEFHX-552X	M18 FUEL™	ONE-KEY™	✓	2.5	4800	0 - 1330	6 - 20	17	14.2	4.5 (M18 HB5.5)	M18 FCDDEXL/ M18 FDDEXL
4.	M18 FFAFOH16-302X	M18 FUEL™	-	-	2.3	4740	0 - 1310	5.5 - 13	12.56	-	3.3 (M18 HB3)	Aspirateur de poussière intégré
4.	M18 FHAC16-302X	M18 FUEL™	-	-	1.7	5080	0 - 1400	5.5 - 13	13.6	10.9	2.6 (M18 HB3)	M18 FDDEC
4.	M18 BLH-502X	M18™	Brushless	-	2.3	5100	0 - 1400	6 - 18	14.9	12.7	3.3 (M18 B5)	M18 CDEX
4.	M18 BLHX-502X	M18™	Brushless	✓	2.3	4900	0 - 1400	6 - 18	14.9	12.7	3.5 (M18 B5)	M18 CDEX
4.	M18 BLHACD26-402X	M18™	Brushless	-	2.6	4600	0 - 1270	6 - 18	13.9	13.2	3.1 (M18 B4)	M18 CDEX
4.	M12 FHAC16-502X	M12 FUEL™	-	-	1.15	4410	0 - 1200	5.5 - 13	12.3	10.3	2.3 (M12 HB5)	M12 UDEL
5.	M18 BH-402C	M18™	-	-	1.2	7000	0 - 1300	5.5 - 13	10.91	-	2.5 (M18 B4)	M12 UDEL



SCANNEZ ICI POUR DÉCOUVRIR NOTRE GAMME D'EPI



SCANNEZ ICI POUR DÉCOUVRIR NOS FORETS COMPATIBLES

REDLITHIUM™

M18 FHM M18 FUEL™ PERFO-BURINEUR SDS-MAX AVEC AUTOSTOP™



- Le perfo-burineur M18 FHM est l'outil SDS-Max le plus performant conçu par MILWAUKEE®. Il offre les performances du filaire avec la flexibilité du sans fil
- Le système d'outils HIGH OUTPUT™ élève les technologies M18 FUEL™ à un nouveau niveau et offre des performances et une autonomie étendues. Ces outils sont conçus pour maximiser le partenariat avec les batteries HIGH OUTPUT™ & FORGE™

	M18 FHM-0C	M18 FHM-121C
Inclus dans le kit	Aucune batterie fournie, Aucun chargeur fourni, Coffret	1 x M18 FB12 Pack Batterie, M12-18 FC Chargeur, Coffret
Réf	4933464893	4933499269
Code EAN	4058546228385	4058546564339

M18 CHM M18 FUEL™ PERFO-BURINEUR SDS-MAX 5 KG



- Innovation mondiale, le perfo-burineur 18V SDS-Max de 5 kg, vous procure un maximum de polyvalence avec un performance égalant un outil filaire
- Moteur POWERSTATE™ sans charbon pour une plus longue durée de vie du moteur et plus de puissance

	M18 CHM-0C	M18 CHM-121C
Inclus dans le kit	Aucune batterie fournie, Aucun chargeur fourni, Coffret	1 x M18 FB12 Pack Batterie, M12-18 FC Chargeur, Coffret
Réf	4933451362	4933499271
Code EAN	4002395159208	4058546564353

M18 ONEFHX M18 FUEL™ PERFORATEUR SDS-PLUS 26 MM - 4 MODES AVEC MANDRIN FIXTEC™ ET ONE-KEY™



- Le marteau perforateur le plus rapide de sa catégorie pour une productivité accrue sur le chantier.
- Une force de frappe de 2.5 J avec un niveau de vibration réduit de 12.9 m/s².
- Jusqu'à 125 trous de Ø10 mm et 50 mm de profondeur avec une batterie HIGH OUTPUT™ M18™ HB5.5.

	M18 ONEFHX-0X	M18 ONEFHX-552X
Inclus dans le kit	Aucune batterie fournie, Aucun chargeur fourni, HD Box	2 x M18 HB5.5 Packs Batteries, M12-18 FC Chargeur, HD Box
Réf	4933478503	4933478504
Code EAN	4058546346966	4058546346973

M18 ONEFH M18 FUEL™ PERFORATEUR SDS-PLUS 26 MM - 4 MODES AVEC ONE-KEY™



- Le marteau perforateur le plus rapide de sa catégorie pour une productivité accrue sur le chantier.
- Une force de frappe de 2.5 J avec un niveau de vibration réduit de 12.9 m/s².
- Jusqu'à 125 trous de Ø10 mm et 50 mm de profondeur avec une batterie HIGH OUTPUT™ M18™ HB5.5.

	M18 ONEFH-0X
Inclus dans le kit	Aucune batterie fournie, Aucun chargeur fourni, HD Box
Réf	4933478886
Code EAN	4058546361686

M18 ONEFHPX M18 FUEL™ PERFO-BURINEUR SDS-PLUS 32 MM ONE-KEY™ 4 MODES AVEC MANDRIN FIXTEC™



- Perfo-burineur le plus puissant de sa catégorie avec une force de frappe de 5,0 J (EPTA) avec un niveau de vibration réduit de 6.9 m/s².
- Jusqu'à 10 trous de Ø18 mm et de 100 mm de profondeur avec une charge de batterie M18™ HIGH OUTPUT™ 5,5 Ah.
- AUTOSTOP™, un mécanisme de sécurité breveté permettant un arrêt immédiat et automatique de l'outil en cas de blocage lors de l'opération afin de protéger l'utilisateur.

	M18 ONEFHPX-0X	M18 ONEFHPX-552X
Inclus dans le kit	Aucune batterie fournie, Aucun chargeur fourni, HD Box	2 x M18 HB5.5 Packs Batteries, M12-18 FC Chargeur, HD Box
Réf	4933478495	4933478496
Code EAN	4058546346881	4058546346898

M18 FPDDEXL M18 FUEL™ SYSTÈME D'ASPIRATION POUR PERFORATEUR SDS + AVEC AUTOPULSE™



- Conçu pour recueillir efficacement la poussière avec son mode automatique marche / arrêt
- AUTOPULSE™, le premier mécanisme embarqué de nettoyage automatique du filtre, ce qui permet d'augmenter l'efficacité du flux d'air ainsi que la durée de vie du filtre
- Le filtre HEPA collecte 99,97 % de particules présentes dans l'air, jusqu'à 0.3 microns

	M18 FPDDEXL-0
Réf	4933478509
Code EAN	4058546347024

M18 FHX M18 FUEL™ PERFORATEUR SDS-PLUS 26 MM - 4 MODES AVEC MANDRIN FIXTEC™



- Perfo-burineur le plus rapide de sa catégorie pour une productivité accrue sur le chantier.
- Une force de frappe de 2.5 J avec un niveau de vibration réduit de 12.9 m/s².
- Jusqu'à 125 trous de Ø10 mm et 50 mm de profondeur avec une batterie HIGH OUTPUT™ M18™ HB5.5.

	M18 FHX-0X	M18 FHX-552X
Inclus dans le kit	Aucune batterie fournie, Aucun chargeur fourni, HD Box	2 x M18 HB5.5 Packs Batteries, M12-18 FC Chargeur, HD Box
Réf	4933478888	4933478889
Code EAN	4058546361709	4058546361716

M18 FH M18 FUEL™ PERFORATEUR SDS-PLUS 26 MM - 4 MODES



- Le marteau perforateur le plus rapide de sa catégorie pour une productivité accrue sur le chantier.
- Une force de frappe de 2.5 J avec un niveau de vibration réduit de 12.9 m/s².
- Jusqu'à 125 trous de Ø10 mm et 50 mm de profondeur avec une batterie HIGH OUTPUT™ M18™ HB5.5.

	M18 FH-0X
Inclus dans le kit	Aucune batterie fournie, Aucun chargeur fourni, HD Box
Réf	4933478500
Code EAN	4058546346935

M18 ONEFHPXDEL M18 FUEL™ PERFORATEUR SDS-PLUS AVEC EXTRACTEUR DE POUSSIÈRE



- M18 ONEFHPX - M18 FUEL™ Perforateur SDS-Plus 32mm haute performance 4 modes avec fixation FIXTEC™
- M18 FPDDEXL - Système d'extraction de poussière M18 FUEL™ pour perforateur SDS-Plus 32mm avec AUTOPULSE™

	M18 ONEFHPXDEL-552C
Inclus dans le kit	2 x M18 HB5.5 Packs Batteries, M12-18 FC Chargeur, Coffret
Réf	4933478498
Code EAN	4058546346911

M18 ONEFHP M18 FUEL™ PERFO-BURINEUR ONE-KEY™ SDS-PLUS 4 MODES 32 MM



- Une force de frappe de 5 J avec un niveau de vibration réduit de 6.9 m/s²
- Jusqu'à 10 trous de 18 mm Ø et 100 mm de profondeur avec une batterie HIGH OUTPUT™ M18™ HB5.5.
- AUTOSTOP™, un mécanisme de sécurité breveté permettant un arrêt immédiat et automatique de l'outil en cas de blocage lors de l'opération afin de protéger l'utilisateur.

	M18 ONEFHP-0X
Inclus dans le kit	Aucune batterie fournie, Aucun chargeur fourni, HD Box
Réf	4933478884
Code EAN	4058546361662

M18 FDDEXL M18™ SYSTÈME D'ASPIRATION POUR PERFORATEUR SDS + 26MM AVEC AUTOPULSE™



- Conçu pour collecter la poussière efficacement grâce à un interrupteur on/off
- AUTOPULSE™, le premier nettoyage de filtre automatique intégré sur un système d'aspiration de poussière ce qui permet d'augmenter la circulation d'air et la durée de vie du filtre
- Le filtre HEPA collecte 99,97 % de particules présentes dans l'air, jusqu'à 0.3 microns.

	M18 FDDEXL-0
Réf	4933478508
Code EAN	4058546347017

M18 FCDDEXL M18™ SYSTÈME D'ASPIRATION COMPACT POUR PERFORATEURS SDS-PLUS 26 MM



- Conçu pour recueillir efficacement la poussière avec son mode automatique marche / arrêt
- Le filtre HEPA collecte 99,97 % de particules présentes dans l'air, jusqu'à 0.3 microns
- Le système de nettoyage du filtre manuel permet d'augmenter la circulation d'air et la durée de vie du filtre

	M18 FCDDEXL-0
Réf	4933478507
Code EAN	4058546347000

M18 FHACOD32 M18 FUEL™ PERFORATEUR ONE-KEY™ SDS-PLUS À POIGNÉE D 32 MM



- Poignée D avec un design compact et ergonomique pour un confort accru de l'utilisateur final.
- Puissant mécanisme de perforateur et le design du moteur brushless fournit 4.9 J de force de frappe
- 4 modes de fonctionnement : Perçage, burinage, perfo-burinage et orientation du burin (varioloock).

	M18 FHACOD32-0C	M18 FHACOD32-0
Inclus dans le kit	Aucune batterie fournie, Aucun chargeur fourni, Coffret	Aucune batterie fournie, Aucun chargeur fourni, Aucun sac ni box fourni
Réf	4933492140	4933492141
Code EAN	4058546415075	4058546415082

M18 FDDEL32 M18 FUEL™ SYSTÈME D'ASPIRATION POUR PERFORATEUR SDS-PLUS POIGNÉE EN D 32 MM AVEC



- Conçu pour recueillir efficacement la poussière avec son mode automatique marche / arrêt
- AUTOPULSE™, le premier mécanisme embarqué de nettoyage automatique du filtre, ce qui permet d'augmenter l'efficacité du flux d'air ainsi que la durée de vie du filtre
- Le filtre HEPA collecte 99,97 % de particules présentes dans l'air, jusqu'à 0.3 microns

	M18 FDDEL32-0
Réf	4933492142
Code EAN	4058546415099

M18 ONEFHXDEL M18 FUEL™ PERFORATEUR SDS+ 26MM 4 MODES AVEC FIXTEC™, ONE-KEY™ ET SYSTÈME D'ASPIRATION



- M18 ONEFHX - M18 FUEL™ Perforateur SDS+ 26mm 4 modes avec FIXTEC™, ONE-KEY™
- M18 FDDEXL - M18™ Système d'aspiration pour perforateur SDS+ 26mm avec AUTOPULSE™

	M18 ONEFHXDEL-552C
Inclus dans le kit	2 x M18 HB5.5 Packs Batteries, M12-18 FC Chargeur, Coffret
Réf	4933478506
Code EAN	4058546346997

M18 FHAFOH16 M18 FUEL™ PERFORATEUR SDS-PLUS 2-MODES 16 MM AVEC EXTRACTEUR DE POUSSIÈRE INTÉGRÉ.



- Premier perforateur avec extracteur de poussière intégré au monde.
- Le filtre HEPA hautement efficace collecte 99,97 % des particules en suspension jusqu'à 0.3 micron.
- AUTOSTOP™, un mécanisme de sécurité breveté permettant un arrêt immédiat et automatique de l'outil en cas de blocage lors de l'opération afin de protéger l'utilisateur
- Optimisé pour les applications en hauteur

	M18 FHAFOH16-0	M18 FHAFOH16-0X	M18 FHAFOH16-302X
Inclus dans le kit	Aucune batterie fournie, Aucun chargeur fourni, Aucun sac ni box fourni	Aucune batterie fournie, Aucun chargeur fourni, HD Box	2 x M18 HB3 Packs Batteries, M12-18 FC Chargeur, HD Box
Réf	4933493531	4933493532	4933493533
Code EAN	4058546484026	4058546484033	4058546484040

TROUVEZ LA BONNE PERCEUSE À PERCUSSION



	Système de batterie	Technologie Powertool	ONE-KEY™	Caractéristique logo	Vitesse à vide (tr/min)	Max. perçage bois / acier / brique (mm)	Cadence de frappe max (cps/min)	Couple max (Nm)	Capacité mandrin (mm)	Poids avec batterie (EPTA) (kg)
1.	M18 ONEPD3-502X	M18 FUEL™	ONE-KEY™	-	0 - 500/ 0 - 2100	89/ 16/ 16	0 - 33.000	158	13	2.2 (M18 B5)
1.	M18 FPD3-502X	M18 FUEL™	-	AUTOSTOP™	0 - 500/ 0 - 2100	89/ 16/ 16	0 - 33.000	158	13	2.2 (M18 B5)
1.	M12 FPD2-602X	M12 FUEL™	-	-	0 - 450/ 0 - 1.550	35/ 13/ 13	0 - 22.500	45	13	1.4 (M12 B6)
2.	M18 BLPD2-502X	M18™	Brushless	-	0 - 550/ 0 - 1800	76/ 13/ 16	0 - 28.800	82	13	2.1 (M18 B5)
3.	M18 BLPDRC-502C	M18™	Compact Brushless	-	0-550/ 0-1700	52/ 13/ 16	0 - 25.500	60.5	13	1.5 (M18 B5)



SCANNEZ ICI POUR DÉCOUVRIR NOTRE GAMME D'EPI



SCANNEZ ICI POUR DÉCOUVRIR NOS FORETS COMPATIBLES



M18 BLPD2 M18™ BRUSHLESS PERCEUSE À PERCUSSION

M18

BRUSHLESS



- Nouveau moteur sans charbons offrant 40% de couple en plus - jusqu'à 82 Nm
- Perceuse à percussion BRUSHLESS (seulement 180 mm de long) pour un outil équilibré, idéal pour travailler en hauteur et les espaces étroits
- Mandrin robuste en métal de 13 mm pour un changement rapide et une meilleure préhension des embouts

	M18 BLPD2-0X	M18 BLPD2-402X	M18 BLPD2-502X
Inclus dans le kit	Aucune batterie fournie, Aucun chargeur fourni, HD Box	2 x M18 B4 Packs Batteries, M12-18 FC Chargeur, HD Box	2 x M18 B5 Packs Batteries, M12-18 FC Chargeur, HD Box
Réf	4933464516	4933464560	4933464517
Code EAN	4058546224615	4058546225056	4058546224622

M18 BLPDRC M18™ BRUSHLESS PERCEUSE À PERCUSSION COMPACTE

M18

COMPACT BRUSHLESS



- Perceuse à percussion brushless compacte mesurant 145 mm de longueur pour un accès facile dans les espaces restreints.
- Mandrin tout métal de 13 mm pour des changements rapides d'embout et une meilleure rétention de l'embout.
- Protection REDLINK™: électronique positionnée sur la batterie pour éviter les surcharges et les surchauffes et optimiser la durée de vie de la batterie

	M18 BLPDRC-0X	M18 BLPDRC-202C	M18 BLPDRC-502C
Inclus dans le kit	Aucune batterie fournie, Aucun chargeur fourni, HD Box	2 x M18 B2 Packs Batteries, M12-18 C Chargeur, Coffret	2 x M18 B5 Packs Batteries, M12-18 C Chargeur, Coffret
Réf	4933492821	4933492822	4933492826
Code EAN	4058546476922	4058546476939	4058546476977

M18 FRAD2 M18 FUEL™ SUPERHAWG® PERCEUSE-VISSEUSE D'ANGLE 2 VITESSES

M18 FUEL



- Design compact permet d'accéder aux endroits confinés
- Jauge lumineuse de l'autonomie disponible et puissant éclairage LED temporisé
- Moteur POWERSTATE™ sans charbons fournissant une capacité de perçage d'un Ø 152 mm. Idéale pour les travaux de plomberie et de climatisation

	M18 FRAD2-0
Inclus dans le kit	Aucune batterie fournie, Aucun chargeur fourni, Aucun sac ni box fourni
Réf	4933471207
Code EAN	4058546288358

C18 RAD M18™ PERCEUSE-VISSEUSE D'ANGLE

M18



- Performance optimisée: couple de 20 Nm et vitesse 1500 tr/min pour des travaux plus rapides
- REDLINK™: protection électronique positionnée sur la batterie pour éviter les surcharges et les surchauffes et optimiser la durée de vie de la batterie
- Design ergonomique et large gâchette permettant une bonne prise en main dans toutes les positions

	C18 RAD-0
Inclus dans le kit	Aucune batterie fournie, Aucun chargeur fourni, Aucun sac ni box fourni
Réf	4933427189
Code EAN	4002395239085

M18 BLDD2 M18™ BRUSHLESS PERCEUSE VISSEUSE

M18

BRUSHLESS



- La nouvelle conception du moteur sans charbons fournit un couple 40% supérieur à celui du modèle précédent - jusqu'à 82 Nm
- Perceuse visseuse BRUSHLESS (seulement 180 mm de long) pour un outil équilibré, idéal pour travailler en hauteur et les espaces étroits
- Mandrin robuste en métal de 13 mm pour un changement rapide et une meilleure préhension des embouts

	M18 BLDD2-0X	M18 BLDD2-402X	M18 BLDD2-502X
Inclus dans le kit	Aucune batterie fournie, Aucun chargeur fourni, HD Box	2 x M18 B4 Packs Batteries, M12-18 C Chargeur, HD Box	2 x M18 B5 Packs Batteries, M12-18 FC Chargeur, HD Box
Réf	4933464514	4933464559	4933464515
Code EAN	4058546224592	4058546225049	4058546224608

M18 BLDDRC M18™ BRUSHLESS PERCEUSE VISSEUSE COMPACTE

M18

COMPACT BRUSHLESS



- Perceuse-visseuse brushless compacte mesurant 145 mm de long pour accéder aux espaces restreints
- Mandrin métal de 13 mm avancé pour des changements rapides d'embout et une meilleure rétention de l'embout.
- 60 Nm de couple - le meilleur rapport puissance/taille.

	M18 BLDDRC-0X	M18 BLDDRC-202C	M18 BLDDRC-502C
Inclus dans le kit	Aucune batterie fournie, Aucun chargeur fourni, HD Box	2 x M18 B2 Packs Batteries, M12-18 C Chargeur, Coffret	2 x M18 B5 Packs Batteries, M12-18 C Chargeur, Coffret
Réf	4933492832	4933492833	4933492835
Code EAN	4058546477035	4058546477042	4058546477066

M18 CRAD2 M18 FUEL™ PERCEUSE D'ANGLE

M18 FUEL



- Délivre la puissance et la vitesse d'une machine filaire (1500 tr / min) dans les applications de perçage bois
- Boîtier en métal et mandrin à clé de 13 mm
- Autonomie élevée avec une batterie de 5,5 Ah jusqu'à 200 trous avec une mèche de 22 mm dans du bois de 50 x 100 mm

	M18 CRAD2-0X
Inclus dans le kit	Aucune batterie fournie, Aucun chargeur fourni, HD Box
Réf	4933471641
Code EAN	4058546295400

M18 ONEID3 M18 FUEL™ VISSEUSE À CHOCS ONE-KEY™ 1/4" HEX

M18 FUEL



- Nouvelle visseuse à chocs plus puissante avec un couple de 226 Nm
- Vitesse de perçage plus rapide vs ancien modèle: jusqu'à 3900 tr/min et 4400 cps/min
- Conception extrêmement compacte - longueur totale de seulement 113 mm pour accéder aux espaces étroits

	M18 ONEID3-0X	M18 ONEID3-502X
Inclus dans le kit	Aucune batterie fournie, Aucun chargeur fourni, HD Box	2 x M18 B5 Packs Batteries, M12-18 FC Chargeur, HD Box
Réf	4933492800	4933492804
Code EAN	4058546476717	4058546476755

TROUVEZ LA BONNE VISSEUSE À CHOCS

1 FUEL™

2 BRUSHLESS

3 COMPACTE BRUSHLESS

4 BRUSHED

	Milw. Powertool Battery System logo	Milw. Powertool Technology logo	Milw. Powertool ONEKEY logo	Vitesse à vide (tr/min)	Cadence de frappe (Cps/min)	Couple max (Nm)	Réception	Boulon max.	Poids avec batterie (EPTA) (kg)
1.	M18 ONEID3-502X	M18 FUEL™	ONE-KEY™	1750/3000/4000/0-4000	1200/3400/4300/0-4400	119/176/226/0-226	1/4" Hex	M16	1.7 (M18 B5)
1.	M18 FID3-502X	M18 FUEL™	-	1750/3000/3900/0-3900	1400/3600/4400/0-4400	226	1/4" Hex	M16	1.7 (M18 B5)
1.	M12 FID2-602X	M12 FUEL™	-	1700/2900/3600/3600	1300/3500/4000/0-4000	170	1/4" Hex	M14	1.1 (M12 B6)
1.	M18 FQID-502X	M18 FUEL™	SURGE™	900/2100/3000/0-3000	1800/2900/4000/0-4000	50	1/4" Hex	M14	1.7 (M18 B5)
1.	M12 FQID-202X	M12 FUEL™	SURGE™	1100/2200/3200/3200	950/2200/3400/3400	50	1/4" Hex	M14	1.1 (M12 B2)
2.	M18 BLIDR-502X	M18™	Brushless	1250/2400/3600	2500/4700/4900	190	1/4" Hex	M14	1.3 (M18 B5)
3.	M18 BLIDRC-402C	M18™	Compact Brushless	0 - 3600	0 - 4900	190	1/4" Hex	M14	1.3 (M18 B4)
4.	M18 BRAID-0	M18™	-	1500/ 2250	2400/3400	41/ 81	1/4" Hex	M14	1.8 (M18 B5)
4.	M12 BRAID-0	M12™	-	0 - 2425	0 - 3300	68	1/4" Hex	M12	1.2 (M12 B2)



SCANNEZ ICI POUR DÉCOUVRIR NOTRE GAMME D'EPI



SCANNEZ ICI POUR DÉCOUVRIR NOS EMBOUTS À PERCUSSION COMPATIBLES

REDLITHIUM™

M18 FID3 M18 FUEL™ HEX 1/4" VISSEUSE À CHOCS



- Nouvelle visseuse à chocs plus puissante avec un couple de 226 Nm
- Vitesse de perçage plus rapide vs ancien modèle: jusqu'à 3900 tr/min et 4400 cps/min
- Conception extrêmement compacte - longueur totale de seulement 113 mm pour accéder aux espaces restreints

	M18 FID3-0X	M18 FID3-502X
Inclus dans le kit	Aucune batterie fournie, Aucun chargeur fourni, HD Box	2 x M18 B5 Packs Batteries, M12-18 FC Chargeur, HD Box
Réf	4933479864	4933479865
Code EAN	4058546376581	4058546376598

M18 BLIDR M18™ BRUSHLESS VISSEUSE À CHOCS 1/4" HEX

BRUSHLESS



- La visseuse à chocs brushless ne mesure que 112mm de longueur, ce qui la rend idéal pour travailler dans des espaces restreints.
- La technologie de moteur brushless délivre un couple de 190 Nm, une vitesse de 3600 tr/min et 4900 cps/min.
- 3 modes DRIVE CONTROL permettent à l'utilisateur de passer à trois réglages différents de vitesse et de couple pour maximiser la polyvalence de l'application

	M18 BLIDR-0X	M18 BLIDR-502X
Inclus dans le kit	Aucune batterie fournie, Aucun chargeur fourni, HD Box	2 x M18 B5 Packs Batteries, M12-18 FC Chargeur, HD Box
Réf	4933492842	4933492843
Code EAN	4058546477134	4058546477141

M18 BRAID M18™ VISSEUSE D'ANGLE À CHOCS



- Visseuse d'angle à chocs compacte (307 mm) idéale pour travailler dans des espaces confinés
- Protection REDLINK™: électronique positionnée sur la batterie pour éviter les surcharges et les surchauffes et optimiser la durée de vie de la batterie
- Boîte de vitesses et engrenages en métal pour une durabilité supérieure

	M18 BRAID-0
Inclus dans le kit	Aucune batterie fournie, Aucun chargeur fourni, Aucun sac ni box fourni
Réf	4933447891
Code EAN	4002395006663

M18 FSG M18 FUEL™ VISSEUSE PLACO



- moteur POWERSTATE™ sans charbons pour une durée de vie x10 et jusqu'à 60% de puissance en plus.
- REDLINK PLUS™ - Nouvelle électronique qui offre une protection contre les surcharges de l'outil et de la batterie, pour des performances et une autonomie nettement améliorées

	M18 FSG-0X
Inclus dans le kit	Aucune batterie fournie, Aucun chargeur fourni, HD Box
Réf	4933459201
Code EAN	4002395289967

M18 FQID M18 FUEL™ VISSEUSE À CHOCS HYDRAULIQUE SILENCIEUSE 1/4" HEX

SURGE™ HYDRAULIC DRIVER



- La visseuse à chocs M18 FUEL™ SURGE™ hydraulique 1/4" Hex est la solution sans fil la plus silencieuse du marché
- FLUID-DRIVE™: Nouveau système à impulsions hydrauliques qui atténue les chocs du métal contre métal pour un outil moins bruyant, aussi puissant et de meilleure durabilité vs une visseuse à chocs standard

	M18 FQID-0X	M18 FQID-502X
Inclus dans le kit	Aucune batterie fournie, Aucun chargeur fourni, HD Box	2 x M18 B5 Packs Batteries, M12-18 FC Chargeur, HD Box
Réf	4933459187	4933451790
Code EAN	4002395289226	4002395277636

M18 BLIDRC M18™ BRUSHLESS VISSEUSE À CHOCS 1/4" HEX COMPACTE

COMPACT BRUSHLESS



- Visseuse à chocs BRUSHLESS (seulement 112 mm de long) idéal pour travailler dans les espaces étroits
- Moteur Brushless délivrant 190 Nm de couple, 3600 tr/min et 4200 cps/min
- Emmanchement 1/4 Hex manipulable à une main pour un changement rapide des embouts
- Boîte de vitesses et engrenages métalliques robustes pour une durabilité supérieure et un couple maximal

	M18 BLIDRC-0	M18 BLIDRC-402C
Inclus dans le kit	Aucune batterie fournie, Aucun chargeur fourni, Aucun sac ni box fourni	2 x M18 B4 Packs Batteries, M12-18 C Chargeur, Coffret
Réf	4933492839	4933492840
Code EAN	4058546477103	4058546477110

M18 FSGC M18 FUEL™ VISSEUSE PLACO AVEC CHARGEUR DE VIS EN BANDE



- moteur POWERSTATE™ sans charbons pour une plus longue durée de vie du moteur et plus de puissance
- REDLINK PLUS™ - Nouvelle électronique qui offre une protection contre les surcharges de l'outil et de la batterie, pour des performances et une autonomie nettement améliorées

	M18 FSGC-202X
Inclus dans le kit	2 x M18 B2 Packs Batteries, M12-18 FC Chargeur, HD Box
Réf	4933459199
Code EAN	4002395289943

M18 ONEFMTIW2FC12 M18 FUEL™ BOULONNEUSE POUR LE SOLAIRE ONE-KEY™ TORQUE-SENSE™ 1/2" O'RING

ONEKEY™ UNLOCKING THE DIGITAL JOBSITE™



- Le contrôle du couple TORQUE-SENSE™ offre une meilleure répétabilité du couple en utilisant des capteurs exclusifs et des algorithmes d'apprentissage automatique pour surmonter la variabilité courante sur le chantier. Plages de couple personnalisables de 67 à 338 Nm.

	M18 ONEFMTIW2FC12-0X
Inclus dans le kit	Aucune batterie fournie, Aucun chargeur fourni, HD Box
Réf	4933493413
Code EAN	4058546482848

TROUVEZ LA BONNE BOULONNEUSE

1 HAUTE PERFORMANCE

Pour les applications les plus exigeantes dans le secteur ferroviaire, sur des semi-remorques ou sur des chantiers de construction



2 FORMAT STANDARD

Le plus polyvalent pour les interventions sur véhicules légers, en plomberie, sur les structures métalliques, l'énergie solaire et l'entretien des équipements légers.



3 COMPACTE

Plus compacte, pour des applications légères dans des espaces restreints pour les travaux de plomberie, d'électricité, de construction, d'énergie solaire et l'entretien des véhicules.



	Système de batterie	Technologie Powertool	ONE-KEY™	Vitesse à vide (tr/min)	Cadence de frappe (Cps/min)	Réception	Couple max (Nm)	Couple de desserrage (Nm)	Boulon max.	Poids avec batterie (EPTA) (kg)
1.	M18 FHIWF1R-122C	M18 FUEL™	-	1000 / 1400 / 1670 / 1670	1750 / 2150 / 2500 / 2500	1" carré	730 / 1500 / 2000	2000	M42	7.8 (M18 FB12)
1.	M18 ONEFHIWF1D-121C	M18 FUEL™	ONE-KEY™	600 / 700 / 900 / 1200	750 / 930 / 1200 / 1440	1" carré	1180 / 1254 / 1966 / 2576	2711	M42	12.7 (M18 FB12)
1.	M18 ONEFHIWF1DS-121C	M18 FUEL™	ONE-KEY™	600 / 700 / 900 / 1200	750 / 930 / 1200 / 1440	1" carré	1180 / 1254 / 1966 / 2576	2711	M42	11.1 (M18 FB12)
1.	M18 ONEFHIWH716-502X	M18 FUEL™	ONE-KEY™	0-900/ 0-1200/ 0-1800/ 0-2300	0-800/ 0-1300/ 0-2600/ 0-2800	7/16" Hex	1017	1017	M24	3.3 (M18 B5)
1.	M18 ONEFHIWF34-502X	M18 FUEL™	ONE-KEY™	0-800/ 0-1300/ 0-1800/ 0-1800	0-850/ 0-1850/ 0-2400/ 0-2400	3/4" carré	702/ 1138/ 1627/ 1627	2034	M33	3.5 (M18 B5)
1.	M18 ONEFHIWF1-802X	M18 FUEL™	ONE-KEY™	0-950 / 0-1080 / 0-1370 / 0-1670	1350 / 1650 / 2100 / 0-2500	1" carré	530 / 1020 / 1800 / 2033	2400	M42	5.9 (M18 FB8)
1.	M18 ONEFHIWF12-502X	M18 FUEL™	ONE-KEY™	0-550/ 0-1400/ 0-1750/ 0-1750	0-950/ 0-1750/ 0-2100/ 0-2100	1/2" carré	130/ 400/ 1356/ 1356	1898	M33	3.3 (M18 B5)
1.	M18 ONEFHIWF12E-0X	M18 FUEL™	ONE-KEY™	0-1200/ 0-1800/ 0-1800/ 0-1800	0-1600/ 0-2400/ 0-2400/ 0-2400	1/2" carré	102/ 203/ 610/ 1017	1500	M33	3.3 (M18 B5)
1.	M18 ONEFHIWP12-502X	M18 FUEL™	ONE-KEY™	0-950/ 0-1500/ 0-1800/ 0-1800	0-1150/ 0-2100/ 0-2400/ 0-2400	1/2" carré	190/ 400/ 1017/ 1017	1491	M24	3.2 (M18 B5)
1.	M18 FHIW2F12-502X	M18 FUEL™	-	0-700/ 0-1300/ 0-2000/ 0-2000	0-1300/ 0-2200/ 0-2400/ 0-2400	1/2" carré	881 / 1220 / 1491 / 68	2034	M36	3.4 (M18 B5)
1.	M18 FHIW2P12-502X	M18 FUEL™	-	0-700/ 0-1300/ 0-2000/ 0-2000	0-1400/ 0-2500/ 0-2700/ 0-2700	1/2" carré	475 / 1017 / 1220 / 68	1491	M36	3.4 (M18 B5)
1.	M18 BLHIWF12-0X	M18™	Brushless	0 - 1750	0 - 2000	1/2" carré	1085	1627	M36	3.4 (M18 B5)
2.	M18 ONEFMTIW2FC12-0X	M18 FUEL™	ONE-KEY™	0 - 1250 / 0 - 1725 / 0 - 2000 / 0-2400	0 - 1800 / 0 - 2300 / 0 - 2800 / 0 - 3400	1/2" carré	338	746	M22	2.5 (M18 B5)
2.	M18 FMTIW2F12-502X	M18 FUEL™	-	0-1200/ 0-1950/ 0-2575/ 0-1325	0-900/ 0-2100/ 0-3100	1/2" carré	475/ 610/ 745/ 47	881	M22	2.3 (M18 B5)
2.	M18 FMTIW2P12-502X	M18 FUEL™	-	0-1250/ 0-1950/ 0-2575/ 0-1325	0-900/ 0-2100/ 0-3100	1/2" carré	475/ 610/ 745/ 47	881	M22	2.3 (M18 B5)
2.	M18 FMTIW2F38-502X	M18 FUEL™	-	0-1200/ 0-1950/ 0-2575/ 0-1325	0-900/ 0-2100/ 0-3100	3/8" carré	475/ 610/ 745/ 47	813	M22	2.3 (M18 B5)
3.	M18 ONEFW2FC12-0X	M18 FUEL™	ONE-KEY™	0 - 1125 / 0 - 1525 / 0 - 1850 / 0 - 2325	0 - 1650 / 0 - 2475 / 0 - 3000 / 0 - 3500	1/2" carré	203	298	M22	2.0 (M18 B5)
3.	M18 ONEIWF12-502X	M18 FUEL™	ONE-KEY™	900/ 1400/ 1900/ 2500	1300/ 2100/ 2550/ 3200	1/2" carré	40/ 120/ 220/ 300	300	M16	1.8 (M18 B5)
3.	M18 ONEIWP12-502X	M18 FUEL™	ONE-KEY™	900/ 1400/ 1900/ 2500	1300/ 2100/ 2550/ 3200	1/2" carré	40/ 120/ 220/ 300	300	M16	1.8 (M18 B5)
3.	M18 FIW2F12-502X	M18 FUEL™	-	0-900/ 0-1650/ 0-2400/ 0-1200	0-1000/ 0-2400/ 0-3500	1/2" carré	102/ 203/ 339/ 34	339	M16	1.8 (M18 B5)
3.	M18 FIW2P12-502X	M18 FUEL™	-	0-900/ 0-1650/ 0-2400/ 0-1200	0-1000/ 0-2400/ 0-3500	1/2" carré	102/ 203/ 339/ 34	339	M16	1.8 (M18 B5)
3.	M18 FIW2F38-0X	M18 FUEL™	-	0-800/ 0-1650/ 0-2400/ 0-1000	0-1000/ 0-2400/ 0-3500	3/8" carré	102/ 203/ 339/ 34	339	M16	1.8 (M18 B5)
3.	M18 FMTIW2F12-502X	M18 FUEL™	-	0-1200/ 0-1950/ 0-2575/ 0-1325	0-900/ 0-2100/ 0-3100	1/2" carré	475/ 610/ 745/ 47	881	M22	2.3 (M18 B5)
3.	M18 FMTIW2P12-502X	M18 FUEL™	-	0-1250/ 0-1950/ 0-2575/ 0-1325	0-900/ 0-2100/ 0-3100	1/2" carré	475/ 610/ 745/ 47	881	M22	2.3 (M18 B5)
3.	M18 FMTIW2F38-502X	M18 FUEL™	-	0-1200/ 0-1950/ 0-2575/ 0-1325	0-900/ 0-2100/ 0-3100	3/8" carré	475/ 610/ 745/ 47	813	M22	2.3 (M18 B5)
3.	M12 FCW12G3-502X	M12 FUEL™	-	0-930/ 0-2100/ 0-3000/ 0-1300	0-1500 / 0-3000 / 0-3300 / -	1/2" carré	271 / 406 / 542 / 20	745	M16	1.5 (M12 HB5)
3.	M12 FCW12G3-0	M12 FUEL™	-	0-930/ 0-2100/ 0-3000/ 0-1300	0-1500 / 0-3000 / 0-3300 / -	1/2" carré	271 / 406 / 542 / 20	745	M16	1.5 (M12 HB5)
3.	M12 FCW12G3-502X	M12 FUEL™	-	0-930/ 0-2100/ 0-3000/ 0-1300	0-1500 / 0-3000 / 0-3300 / -	3/8" carré	271 / 406 / 542 / 20	745	M16	1.5 (M12 HB5)
3.	M12 FIW14-0	M12 FUEL™	-	1300/ 1900/ 3200/ 3200	1300/ 2000/ 4300	1/4" carré	136	136	M12	0.90 (M12 B4)
3.	M18 BIW12-402C	M18™	-	0 - 2450	0 - 3350	1/2" carré	240	240	M14	1.9 (M18 B4)
3.	M18 BIW38-0	M18™	-	0 - 2450	0 - 3350	3/8" carré	210	210	M14	1.9 (M18 B4)
3.	M12 BIW12-202C	M12™	-	0 - 2550	0 - 3400	1/2" carré	138	138	M12	1.0 (M12 B2)
3.	M12 BIW38-0	M12™	-	0 - 2500	0 - 3300	3/8" carré	135	135	M12	1.0 (M12 B2)



SCANNEZ ICI POUR DÉCOUVRIR NOTRE GAMME D'EPI



SCANNEZ ICI POUR DÉCOUVRIR LES DOUILLES À CHOCS COMPATIBLES



TROUVEZ LA BONNE MEULEUSE D'ANGLE

1 **FORGE™** Conçu pour les applications lourdes, du biseautage au nettoyage des soudures



2 La conception permet de travailler dans des angles jusqu'à 42°.



3 Variateur Contrôle maximal, idéal pour travailler l'acier inoxydable et l'aluminium, et pour enlever la rouille et la peinture.



4 Meuleuse d'angle Fournie une agréable prise en main et est parfaite pour la préparation des surfaces



	Système de batterie	Technologie de batterie	Caractéristique logo	ONE-KEY™	Vitesse à vide (tr/min)	Ø disque (mm)	Poids avec batterie (EPTA) (kg)	Type de bouton	Frein	Protection anti-kickback	FIXTEC™	Antidémarrage intermittent
1.	M18 ONEFLAG230XPDB-122C	M18 FUEL™	RAPIDSTOP™	ONE-KEY™	6600	230	5.4 (M18 FB12)	Interrupteur Homme Mort	Oui	Oui	Oui	Oui
1.	M18 FLAG230XPDB-121C	M18 FUEL™	-	-	6600	230	5.3 (M18 FB12)	Interrupteur Homme Mort	Oui	Oui	Oui	Oui
1.	M18 FHSAGO180VXPDB2-0X	M18 FUEL™	RAPIDSTOP™	ONE-KEY™	5000 - 8400	180	3.6 (M18 FB8)	Interrupteur Homme Mort	Oui	Oui	Oui	Oui
1.	M18 FHSAG150XPDB2-0X	M18 FUEL™	RAPIDSTOP™	-	9000	150	3.5 (M18 FB8)	Interrupteur Homme Mort	Oui	Oui	Oui	Oui
1.	M18 FHSAG150XB2-0X	M18 FUEL™	RAPIDSTOP™	-	9000	150	3.5 (M18 FB8)	Interrupteur Couissant	Oui	Oui	Oui	Oui
1.	M18 FHSAG125XPDB2-802X	M18 FUEL™	RAPIDSTOP™	-	9000	125	3.5 (M18 FB8)	Interrupteur Homme Mort	Oui	Oui	Oui	Oui
1.	M18 FHSAG125XB2-802X	M18 FUEL™	RAPIDSTOP™	-	9000	125	3.5 (M18 FB8)	Interrupteur Couissant	Oui	Oui	Oui	Oui
2.	M18 FSAGF125XPDB-0X	M18 FUEL™	RAPIDSTOP™	-	8500	125	2.6 (M18 B5)	Interrupteur Homme Mort	Oui	Oui	Oui	Oui
2.	M18 FSAGF125XB-0X	M18 FUEL™	RAPIDSTOP™	-	8500	125	2.6 (M18 B5)	Interrupteur Couissant	Oui	Oui	Oui	Oui
3.	M18 FSAGSV0125X-502X	M18 FUEL™	RAPIDSTOP™	ONE-KEY™	3500 - 8500	125	3.0 (M18 B5)	Interrupteur Homme Mort	Oui	Oui	Oui	Oui
3.	M18 FHSAGO125VXPDB2-802X	M18 FUEL™	RAPIDSTOP™	ONE-KEY™	3500 - 9000	125	3.5 (M18 FB8)	Interrupteur Homme Mort	Oui	Oui	Oui	Oui
3.	M18 FSAGV125XPDB-0X	M18 FUEL™	RAPIDSTOP™	-	3500 - 8500	125	2.7 (M18 B5)	Interrupteur Homme Mort	Oui	Oui	Oui	Oui
3.	M18 FSAGV125XB-0X	M18 FUEL™	RAPIDSTOP™	-	3500 - 8500	125	2.7 (M18 B5)	Interrupteur Couissant	Oui	Oui	Oui	Oui
4.	M18 ONEFSAG125XPDB-802X	M18 FUEL™	RAPIDSTOP™	ONE-KEY™	8500	125	3.1 (M18 HB8)	Interrupteur Homme Mort	Oui	Oui	Oui	Oui
4.	M18 ONEFSAG125XB-0X	M18 FUEL™	RAPIDSTOP™	ONE-KEY™	8500	125	2.7 (M18 B5)	Interrupteur Couissant	Oui	Oui	Oui	Oui
4.	M18 FSAG125XB-502X	M18 FUEL™	RAPIDSTOP™	-	8500	125	2.7 (M18 B5)	Interrupteur Couissant	Oui	Oui	Oui	Oui
4.	M18 FSAG125X-0X	M18 FUEL™	-	-	8500	125	2.7 (M18 B5)	Interrupteur Couissant	Non	Oui	Oui	Oui
4.	M18 BLSAG125X-402X	M18™	Brushless	-	11,000	125	2.4 (M18 B4)	Interrupteur Couissant	Non	Oui	Oui	Oui
4.	M18 BLSAG125XP-402X	M18™	Brushless	-	11,000	125	2.4 (M18 B4)	Interrupteur Homme Mort	Non	Oui	Oui	Oui
4.	M18 BLSAG115XP-402X	M18™	Brushless	-	11,000	115	2.4 (M18B4)	Interrupteur Homme Mort	Non	Oui	Oui	Oui



SCANNEZ ICI POUR DÉCOUVRIR NOTRE GAMME D'EPI



SCANNEZ ICI POUR DÉCOUVRIR NOS DISQUES DE COUPE

REDLITHIUM™

M18 FLAG230XPDB M18 FUEL™ MEULEUSE D'ANGLE 230MM „GÂCHETTE HOMME MORT“ HIGH OUTPUT™



La meuleuse d'angle 230 mm M18 FUEL™ est la première meuleuse d'angle au monde 18V à offrir la puissance nécessaire pour meuler, tout en étant plus légère que les outils filaires. Avec une batterie REDLITHIUM™ HIGH OUTPUT™ 12.0 Ah, elle permet jusqu'à 68 coupes par charge dans un tuyau en acier inoxydable de 42 mm

	M18 FLAG230XPDB-0C	M18 FLAG230XPDB-121C
Inclus dans le kit	Aucune batterie fournie, Aucun chargeur fourni, Coffret	1 x M18 FB12 Pack Batterie, M12-18 FC Chargeur, Coffret
Réf	4933464114	4933499241
Code EAN	4058546220594	4058546564056

M18 FHSAG150XPDB2 M18 FUEL™ MEULEUSE D'ANGLE 150MM RAPID STOP™ „GÂCHETTE HOMME MORT“ HIGH OUTPUT™



M18™ HIGH OUTPUT™ 150 mm Offre des performances similaires à celles d'une meuleuse de 1700 W filaire.
 Technologie RAPIDSTOP™: frein de disque le plus rapide
 Augmentation des performances tout en étant plus compacte pour un meilleur équilibre et une meilleure ergonomie par rapport au modèle précédent.
 Poignée anti-vibration

	M18 FHSAG150XPDB2-0X
Inclus dans le kit	Aucune batterie fournie, Aucun chargeur fourni, HD Box
Réf	4933493422
Code EAN	4058546482930

M18 FHSAG125XPDB2 M18 FUEL™ MEULEUSE D'ANGLE AVEC INTERRUPTEUR „HOMME MORT“



M18™ HIGH OUTPUT™ 125 mm Puissance similaire à une meuleuse filaire de 1800W
 Technologie RAPIDSTOP™: frein de disque le plus rapide
 Augmentation des performances tout en rendant le produit plus compact pour un meilleur équilibre et une meilleure ergonomie par rapport au modèle précédent.
 Poignée latérale anti-vibration

	M18 FHSAG125XPDB2-0X	M18 FHSAG125XPDB2-802X
Inclus dans le kit	Aucune batterie fournie, Aucun chargeur fourni, HD Box	2 x M18 FB8 Packs Batteries, M12-18 FC Chargeur, HD Box
Réf	4933493417	4933493418
Code EAN	4058546482886	4058546482893

M18 FSAGSV0125X M18 FUEL™ MEULEUSE SÉCURITAIRE 125 MM AVEC VITESSE VARIABLE ET ONE KEY™



Activation double gâchette - exige que l'utilisateur ait toujours les deux mains sur l'outil et arrête automatiquement l'outil dès qu'une main est retirée
 Technologie RAPIDSTOP™: frein de disque le plus rapide, le disque s'arrête en moins de 1 seconde pour permettre une meilleure protection de l'utilisateur

	M18 FSAGSV0125X-0X	M18 FSAGSV0125X-502X
Inclus dans le kit	Aucune batterie fournie, Aucun chargeur fourni, HD Box	2 x M18 B5 Packs Batteries, M12-18 FC Chargeur, HD Box
Réf	4933493552	4933493553
Code EAN	4058546484231	4058546484248

M18 FHSAGO180VXPDB2 M18 FUEL™ MEULEUSE D'ANGLE 180 MM AVEC VARIATEUR ONE-KEY™



Offre des performances filaires similaires à celles d'une meuleuse de 1800 W.
 Contrôle maximal pour chaque application avec un bouton poussoir à 4 modes, idéal pour travailler avec l'acier inoxydable et l'aluminium, ainsi que pour l'élimination de la rouille et de la peinture.
 RAPIDSTOP™ pour le freinage de disque le plus rapide en moins de 3 secondes, assurant une protection optimale de l'utilisateur.

	M18 FHSAGO180VXPDB2-0X
Inclus dans le kit	Aucune batterie fournie, Aucun chargeur fourni, HD Box
Réf	4933498942
Code EAN	4058546528119

M18 FHSAG150XB2 M18 FUEL™ MEULEUSE D'ANGLE 150MM AVEC INTERRUPTEUR COULISSANT ET FREIN



M18™ Fuel Meuleuse d'angle 150 mm : offre des performances similaires à celles d'une meuleuse de 1700 W filaire.
 Technologie RAPIDSTOP™: un frein à disque le plus rapide avec un arrêt en moins de 2 secondes et une meilleure protection de l'utilisateur.

	M18 FHSAG150XB2-0X
Inclus dans le kit	Aucune batterie fournie, Aucun chargeur fourni, HD Box
Réf	4933493421
Code EAN	4058546482923

M18 FHSAG125XB2 M18 FUEL™ MEULEUSE D'ANGLE 125MM AVEC INTERRUPTEUR COULISSANT ET FREIN



M18™ HIGH OUTPUT™ 125 mm Offre des performances similaires à celles d'une meuleuse de 1700 W filaire.
 Technologie RAPIDSTOP™: le frein à disque le plus rapide en moins de 2 secondes et la meilleure protection de l'utilisateur.
 Augmentation des performances tout en étant plus compacte pour un meilleur équilibre et une meilleure ergonomie par rapport au modèle précédent.

	M18 FHSAG125XB2-0X	M18 FHSAG125XB2-802X
Inclus dans le kit	Aucune batterie fournie, Aucun chargeur fourni, HD Box	2 x M18 FB8 Packs Batteries, M12-18 FC Chargeur, HD Box
Réf	4933493415	4933493416
Code EAN	4058546482862	4058546482879

M18 FHSAGO125VXPDB2 M18 FUEL™ ONE-KEY™ MEULEUSE D'ANGLE 125 MM AVEC VARIATEUR



Offre des performances similaires à celles d'une meuleuse de 1800 W filaire
 Contrôle maximal pour chaque application grâce au bouton à 4 modes, idéal pour travailler l'acier inoxydable et l'aluminium et pour enlever la rouille et la peinture.
 Technologie RAPIDSTOP™: frein de disque le plus rapide, le disque s'arrête en moins de 2 secondes pour permettre une meilleure protection de l'utilisateur

	M18 FHSAGO125VXPDB2-0X	M18 FHSAGO125VXPDB2-802X
Inclus dans le kit	Aucune batterie fournie, Aucun chargeur fourni, HD Box	2 x M18 FB8 Packs Batteries, M12-18 FC Chargeur, HD Box
Réf	4933493419	4933493420
Code EAN	4058546482909	4058546482916

TROUVEZ LA BONNE SCIE À ONGLET RADIALE

1 TRAVAUX D'EXTÉRIEUR

Toitures, clôtures, terrasses

CAPACITÉ



	Système de batterie	ONE-KEY™	Vitesse à vide (tr/min)	Ø mm	Capacité coupe biseaux à gauche (°)	Capacité coupe biseau à gauche (°)	Capacité onglet à gauche (°)	Capacité onglet à droite (°)	Alésage Ø (mm)	Capacité max. coupe onglet 90°/ biseau 90° (mm)	Poids avec batterie (EPTA) (kg)	
1.	M18 FMS305-121	M18 FUEL™	ONE-KEY™	3600	305	48	48	55	60	30	96.5 x 340	22.5 (M18 FB12)
1.	M18 FMS254-0	M18 FUEL™	-	4000	254	48	48	50	60	30	91 x 289	20.0 (M18 B5)
2.	M18 FMS190-0	M18 FUEL™	-	5000	190	48	48	48	30	-	12.7 (M18 B5)	

PIÉTEMENTS EXTENSIBLES POUR SCIES RADIALES

	Épaisseur (mm)	Taille base (mm)	Extensible jusqu'à (mm)	Taille (mm)	Force d'appui (kg)	Poids (kg)
MSL 1000	850	1065	2125	1065	180	17.0
MSL 2000	860	1093	2542	1093	227	14.0
MSL 3000	810	1100	3000	1200	250	23.0
MSUV 280	850	1160	2800	1320	136	27.0



SCANNEZ ICI POUR DÉCOUVRIR NOTRE GAMME D'EPI



SCANNEZ ICI POUR DÉCOUVRIR NOS LAMES DE SCIE RADIALE

REDLITHIUM™

MSUV 280

PIÉTEMENT EXTENSIBLE JUSQU'À 2.8 M

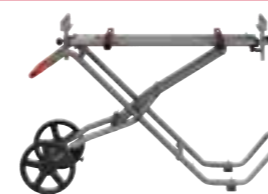

- Conception pliable verticalement pour un rangement et un transport faciles
- Le verrouillage facile se fait via la pédale et le point de levage unique permet une installation rapide avec une scie à onglet
- Support compatible avec toutes les scies à onglet MILWAUKEE®
- Les rouleaux de support de pièce extra larges permettent de manipuler plus facilement des matériaux plus volumineux

MSUV 280

Réf	4933478992
Code EAN	4058546362744

TSS 1000

PIÉTEMENT POUR SCIE SUR TABLE M18 FTS210



- Léger avec un poids de seulement 6,6 kg pour un transport sur les chantiers facilités
- Supporte jusqu'à 82 kg
- Système de fixation rapide pour une mise en place rapide
- Un pied ajustable pour les surfaces inégales
- Piètement d'un hauteur de 559mm pour une hauteur de travail agréable

TSS 1000

Réf	4933464227
Code EAN	4058546221720

M18 FCS552

M18 FUEL™ SCIE CIRCULAIRE BOIS & PLASTIQUE 57 MM



- Délivre une puissance d'une scie circulaire filaire équivalente, avec une autonomie allant jusqu'à 200 coupes de pin de 90 mm x 45 mm avec une batterie HIGH OUTPUT™ M18 HB3
- Semelle et carter en magnésium pour une légèreté et une robustesse à toute épreuve
- Crochet de suspension en métal durable pour un rangement facile et rapide

	M18 FCS552-0	M18 FCS552-0X	M18 FCS552-302X
Inclus dans le kit	Aucune batterie fournie, Aucun chargeur fourni, Carton	Aucune batterie fournie, Aucun chargeur fourni, HD Box	2 x M18 HB3 Packs Batteries, M12-18 FC Chargeur, HD Box
Réf	4933493587	4933493588	4933493589
Code EAN	4058546484583	4058546484590	4058546484606

M18 FCSRH662

M18 FUEL™ SCIE CIRCULAIRE BOIS 68 MM AVEC POIGNÉE ARRIÈRE GEN2



- Offre les mêmes performances qu'une scie circulaire filaire équivalente, avec la possibilité d'effectuer jusqu'à 700 coupes dans du pin de 90 mm x 45 mm avec une batterie FORGE™ M18 FB12
- Lame de 190 mm pour une profondeur de coupe de 68 mm, permettant de couper 3 panneaux d'OSB empilés
- Semelle en magnésium pour une légèreté et une robustesse à toute épreuve

M18 FCSRH662-0

Inclus dans le kit	Aucune batterie fournie, Aucun chargeur fourni, Aucun sac ni box fourni
Réf	4933498992
Code EAN	4058546528614

M18 FTS210

M18 FUEL™ ONE-KEY™ SCIE SUR TABLE Ø210 MM



- La scie sur table M18 FUEL™ ONE-KEY™ offre la puissance de coupe d'un modèle filaire. Avec une batterie REDLITHIUM™ High Output™ M18 HB12, elle permet un déignage de 190 mm sur des panneaux OSB de 19 mm.

	M18 FTS210-0	M18 FTS210-121B
Inclus dans le kit	Aucune batterie fournie, Aucun chargeur fourni, Aucun sac ni box fourni	1 x M18 FB12 Pack Batterie, M12-18 FC Chargeur, Aucun sac ni box fourni
Réf	4933464722	4933499179
Code EAN	4058546226671	4058546563431

M18 FPS55

M18 FUEL™ SCIE PLONGEANTE 55 MM COMPATIBLE RAIL DE GUIDAGE



- La scie plongeante M18 FUEL™ délivre la même puissance qu'une scie filaire et peut réaliser jusqu'à 45 mètres de coupe sur du contreplaqué de 18 mm d'épaisseur avec une seule batterie M18 HB5.5
- Le réglage de la profondeur à deux échelles avec et sans rail de guidage peut être facilement réalisé en appuyant sur un bouton

	M18 FPS55-0P	M18 FPS55-552P
Inclus dans le kit	Aucune batterie fournie, Aucun chargeur fourni, Boîte à outils PACKOUT™ XL	2 x M18 HB5.5 Packs Batteries, M12-18 FC Chargeur, Boîte à outils PACKOUT™ XL
Réf	4933478777	4933478778
Code EAN	4058546360597	4058546360603

HD18 CS

M18™ SCIE CIRCULAIRE BOIS 55 MM



- Vitesse de rotation de 3500 tr/min pour attaquer tous les bois de construction
- Système électronique de contrôle REDLINK™ breveté Milwaukee® pour une durée de vie accrue de l'outil et de la batterie (protection contre les surcharges)
- Coupe biaisé jusqu'à 50°
- Carter et capot protecteur en magnésium pour une meilleure résistance aux chocs

	HD18 CS-0	HD18 CS-402B
Inclus dans le kit	Aucune batterie fournie, Aucun chargeur fourni, Aucun sac ni box fourni	2 x M18 B4 Packs Batteries, M12-18 C Chargeur, Sac de transport
Réf	4933419134	4933441400
Code EAN	4002395238248	4002395001613



M18 FDN M18 FUEL™ CLOUEUR DUPLEX

M18 FUEL

- Tire des clous duplex MILWAUKEE® inclinés (20°) de 3.3mm x 73mm et 3.3mm x 92mm
- Technologie Ready to Fire élimine le temps de chargement du clou pour des tirs plus rapides et plus précis
- Pas de cartouche de gaz, ni entretien nécessaire, le cloueur a été conçu pour une excellente performance et une grande autonomie

M18 FDN-0C

Inclus dans le kit	Aucune batterie fournie, Aucun chargeur fourni, Coffret
Réf	4933493600
Code EAN	4058546484712



M18 FN16GA M18 FUEL™ CLOUEUR DE FINITION 20° CALIBRE 16

M18 FUEL

- Tire des clous inclinés (20°) de calibre 16
- Technologie "Ready To Fire" élimine le temps de chargement du clou pour des tirs plus rapides et plus précis
- Pas de cartouches de gaz ni entretien, le cloueur a été conçu pour une excellente performance et une grande autonomie
- Nez plus étroit, de la taille exacte de la tête du clou ce qui permet une finition plus soignée

M18 FN16GA-0X
M18 FN16GA-202X

Inclus dans le kit	Aucune batterie fournie, Aucun chargeur fourni, HD Box	2 x M18 B2 Packs Batteries, M12-18 FC Chargeur, HD Box
Réf	4933478094	4933478092
Code EAN	4058546340278	4058546340254

M18 FRCN45 M18 FUEL™ CLOUEUR BARDEAUX BITUMÉS (SHINGLE)

M18 FUEL

- Pas de cartouches de gaz, ni d'entretien nécessaire, conçu pour assurer une excellente performance et une grande autonomie
- Mécanisme Dry-Fire pour éviter les tirs à vide
- Technologie Ready to Fire élimine le temps de chargement du clou pour des tirs plus rapides et plus précis
- 2 modes : séquentiel pour plus de précision et rafale pour plus de rapidité

M18 FRCN45-0X
M18 FRCN45-302X

Inclus dans le kit	Aucune batterie fournie, Aucun chargeur fourni, HD Box	2 x M18 HB3 Packs Batteries, M12-18 FC Chargeur, HD Box
Réf	4933498168	4933498169
Code EAN	4058546520373	4058546520380

M18 FN15GA M18 FUEL™ CLOUEUR DE FINITION 34° CALIBRE 15

M18 FUEL

- Puissance optimale pour clouer d'une manière uniforme sur du bois dur.
- La technologie "Ready To Fire" élimine le temps de chargement du clou pour une meilleure rapidité sur le chantier
- Pas de cartouche de gaz et aucun nettoyage n'est requis, conçu pour offrir durabilité et fiabilité aux utilisateurs les plus exigeants.
- Nez plus étroit, de la taille exacte de la tête du clou ce qui permet une finition plus soignée

M18 FN15GA-0X

Inclus dans le kit	Aucune batterie fournie, Aucun chargeur fourni, HD Box
Réf	4933478091
Code EAN	4058546340247

M18 FN18GS M18 FUEL™ CLOUEUR DE FINITION DROIT CALIBRE 18

M18 FUEL

- Puissance optimale pour un affleurement uniforme sur la surface de bois dur
- La technologie "Ready To Fire" élimine le temps de chargement du clou pour des tirs plus rapides et plus précis
- Pas de cartouche de gaz, ni entretien nécessaire, le cloueur a été conçu pour une excellente performance et une grande autonomie

M18 FN18GS-0X
M18 FN18GS-202X

Inclus dans le kit	Aucune batterie fournie, Aucun chargeur fourni, HD Box	2 x M18 B2 Packs Batteries, M12-18 FC Chargeur, HD Box
Réf	4933471409	4933471407
Code EAN	4058546290375	4058546290351

M18 FN16GS M18 FUEL™ CLOUEUR DE FINITION DROIT CALIBRE 16

M18 FUEL

- Tire des clous droits calibre 16 de 25 mm à 64 mm de longueur
- Profondeur d'enfoncement des clous réglable rapidement et facilement sans outil
- Nez étroit parfaitement adapté aux clous pour une meilleure finition
- L'embout permet à l'utilisateur de fixer même dans des angles étroits
- Mécanisme de blocage Dry-Fire pour éviter les tirs à vide

M18 FN16GS-0X

Inclus dans le kit	Aucune batterie fournie, Aucun chargeur fourni, HD Box
Réf	4933493353
Code EAN	4058546482244

M18 FFUS M18 FUEL™ AGRAFEUSE POUR CLÔTURE

M18 FUEL

- Excellente puissance pour tirer constamment des agrafes de 50 mm dans les poteaux de clôture
- Technologie Ready to Fire élimine le temps de chargement de l'agrafe pour des tirs plus rapides et plus précis
- Pas de cartouches de gaz, ni d'entretien nécessaire, conçue pour assurer une excellente performance et une grande autonomie

M18 FFUS-0C
M18 FFUS-302C

Inclus dans le kit	Aucune batterie fournie, Aucun chargeur fourni, Coffret	2 x M18 HB3 Packs Batteries, M12-18 FC Chargeur, Coffret
Réf	4933479834	4933479832
Code EAN	4058546376284	4058546376260

TROUVEZ LE BON CLOUEUR / AGRAFEUSE

1 CLOUEURS DE CHARPENTE



2 CLOUEURS DE FINITION



3 AGRAFEUSE POUR CLÔTURE



4 AGRAFEUSES



5 ASSEMBLAGE DE BOIS DE COFFRAGE



6 CLOUEUR SHINGLE



	Système de batterie	Angle d'inclinaison (°)	Ø clous (mm)	Longueur de clou (mm)	Longueur de l'agrafe (mm)	Largeur de l'agrafe (mm)	Capacité chargeur	Poids avec batterie (EPTA) (kg)
1.	M18 FFDN-0C	M18 FUEL™	20 - 22	2.9 - 3.8	50 - 90	-	51	5.0 (M18 B5)
1.	M18 FFDN-502C	M18 FUEL™	30 - 34	2.9 - 3.3	50 - 90	-	51	5.1 (M18 B5)
1.	M18 FFDN-502C	M18 FUEL™	30 - 34	2.9 - 3.3	50 - 90	-	51	5.1 (M18 B5)
2.	M18 FN18GS-202X	M18 FUEL™	0	1.2	16 / 54	-	110	3.1 (M18 B2)
2.	M18 FN16GA-202X	M18 FUEL™	20	1.6	32 - 64	-	110	3.3 (M18 B2)
2.	M18 FN16GS-0X	M18 FUEL™	0	1.6	25 - 64	-	110	3.2 (M18 B2)
2.	M18 FN15GA-0X	M18 FUEL™	34	1.8	32 - 64	-	110	3.3 (M18 B2)
2.	M12 FRCN45-202X	M12 FUEL™	0	1.2	16 - 38	-	110	2.1 (M12 B2)
3.	M18 FFUS-302C	M18 FUEL™	0	4	-	38 - 51	10.3	45
4.	M18 FNCST18GS-202X	M18 FUEL™	0	-	-	9.5 - 38	5.7 - 6.35	108
4.	M12 BCST-0	M12™	0	-	-	25.4	19	45
4.	M12 BST-202X	M12™	0	-	-	6 - 14	10.6	89
5.	M18 FDN-0C	M18 FUEL™	21°	3.3	73 - 92	-	44	5.1 (M18 B5)
6.	M18 FRCN45-302X	M18 FUEL™	15°	3	19 - 45	-	120	3.8 (M18 HB3)



SCANNEZ ICI POUR DÉCOUVRIR NOTRE GAMME D'EPI



SCANNEZ ICI POUR DÉCOUVRIR NOS CLOUS ET AGRAFES DISPONIBLES

REDLITHIUM™

M18 FNCS18GS M18 FUEL™ AGRAFEUSE DE FINITION



- Excellente puissance pour loger les agrafes de manière homogène à la surface des bois durs
- La technologie Ready to Fire Nail élimine le temps entre chaque tir d'agrafes
- Aucune cartouche de gaz et aucun nettoyage requis, conçus pour offrir durabilité et fiabilité aux utilisateurs les plus exigeants avec très peu d'entretien

	M18 FNCS18GS-0X	M18 FNCS18GS-202X
Inclus dans le kit	Aucune batterie fournie, Aucun chargeur fourni, HD Box	2 x M18 B2 Packs Batteries, M12-18 FC Chargeur, HD Box
Réf	4933471942	4933471940
Code EAN	4058546298418	4058546298395



M18 F2VC23L M18 FUEL™ ASPIRATEUR 23L CLASSE L



- M18 FUEL™ aspirateur eau et poussière à double batterie 23 litres de classe L apporte des performances, une durabilité et une polyvalence inégalées au nettoyage des chantiers
- Avec 3086 l/min et 192 mbar de pression, il offre une excellente performance pour les applications de nettoyage humide et sec.

	M18 F2VC23L-0
Inclus dans le kit	Aucune batterie fournie, Aucun chargeur fourni, Aucun sac ni box fourni
Réf	4933478964
Code EAN	4058546362461

M18 FPOVCL M18 FUEL™ ASPIRATEUR EAU ET POUSSIÈRE PACKOUT™

PACKOUT



- L'aspirateur eau / poussière M18 FUEL™ PACKOUT™ est entièrement compatible avec le système de rangement modulaire MILWAUKEE® PACKOUT™
- Le moteur sans charbons POWERSTATE™ offre des performances élevées pour nettoyer facilement les débris de chantier humides et secs courants

	M18 FPOVCL-0
Inclus dans le kit	Aucune batterie fournie, Aucun chargeur fourni, Aucun sac ni box fourni
Réf	4933478187
Code EAN	4058546341206

M18 VC2 M18™ ASPIRATEUR EAU ET POUSSIÈRE



- Moteur puissant avec un débit d'air de 1300 l/min avec une pression de 80 mbar pour une excellente aspiration de l'eau et des poussières
- Le filtre HEPA retient 99,97% des petites particules de poussière de 0,3 micron
- Jusqu'à 30min d'autonomie avec une batterie M18™ 9.0 Ah
- Rangement intégré des accessoires et du tuyau pour éviter la perte des équipements

	M18 VC2-0
Inclus dans le kit	Aucune batterie fournie, Aucun chargeur fourni, Aucun sac ni box fourni
Réf	4933464029
Code EAN	4058546219741

M18 FBPV M18 FUEL™ ASPIRATEUR À DOS



- Moteur POWERSTATE™ sans charbon conçu pour une puissance d'aspiration supérieure et une durée de vie du moteur améliorée
- Nouvelle électronique intelligente REDLINK PLUS™ pour une protection supérieure contre les surcharges de l'outil et de la batterie, pour des performances et une autonomie nettement améliorées.

	M18 FBPV-0
Inclus dans le kit	Aucune batterie fournie, Aucun chargeur fourni, Aucun sac ni box fourni
Réf	4933464483
Code EAN	4058546224288

PODS-1 SÉPARATEUR COMPATIBLE PACKOUT™

PACKOUT



- Sépare jusqu'à 99,9 % des débris courants sur le chantier
- Capture les débris avant qu'ils n'atteignent l'aspirateur, ce qui réduit l'encrassement du filtre et prolonge la durée d'aspiration
- Maintient les débris dans le cyclone, éliminant ainsi la frustration de l'utilisateur quant à l'entretien de l'aspirateur

	PODS-1
Réf	4932498256
Code EAN	4058546521257

M18 CV M18™ ASPIRATEUR



- Aspirateur idéal pour la collecte de petits gravats et copeaux lors de la pose de menuiseries et travaux de montage.
- Filtre HEPA: 99,97% des particules aériennes collectées (jusqu'à 3 microns)
- Gâchette blocable réduisant la fatigue lors d'une utilisation importante
- Aspirateur polyvalent pour les petites et grandes surfaces
- Réservoir sécurisé contre les débordements

	M18 CV-0
Inclus dans le kit	Aucune batterie fournie, Aucun chargeur fourni, Aucun sac ni box fourni
Réf	4933459204
Code EAN	4002395289998

M18 BBL M18™ SOUFFLEUR



- Corps compact - nettoie les poussières et les débris dans les endroits les plus confinés
- Contrôle de la puissance - 3 vitesses avec un variateur de vitesse intégré dans la gâchette
- Fourni avec des accessoires pour plus de polyvalence: rallonge buse (228,6 mm) et des adaptateurs de gonflage
- Buse amovible pour un rangement facile et rapide
- Interrupteur verrouillable

	M18 BBL-0
Inclus dans le kit	Aucune batterie fournie, Aucun chargeur fourni, Aucun sac ni box fourni
Réf	4933446216
Code EAN	4002395004942

M18 AFG2 M18™ VENTILATEUR



- Les pales de 180 mm de diamètre génèrent un débit d'air maximal de 1444 m³/h
- La rotation à 300 ° permet un flux d'air multidirectionnel
- Design compact et léger avec une poignée de transport intégrée
- Compatible avec le système PACKOUT™ MILWAUKEE®
- Possibilités illimitées d'accrochage et de montage

	M18 AFG2-0
Inclus dans le kit	Aucune batterie fournie, Aucun chargeur fourni, Aucun sac ni box fourni
Réf	4933493443
Code EAN	4058546483142

M18 PRCDAB+ M18™ RADIO CHARGEUR PACKOUT™



- Haut-parleurs de haute qualité avec un son à 360° et un amplificateur de 40 W produisant un son riche et complet pour les grands espaces et les espaces extérieurs
- Le tuner DAB + et AM / FM avec processeur numérique offre une précision de réception, une clarté du signal et des informations supplémentaires comme: chanson, artiste

	M18 PRCDAB+-0
Inclus dans le kit	Aucune batterie fournie, Aucun chargeur fourni, Aucun sac ni box fourni
Réf	4933472112
Code EAN	4058546325084

M18 RC M18™ RADIO-CHARGEUR DE CHANTIER BLUETOOTH®



- Tuner AM / FM exclusif avec processeur numérique qui offre la plus grande précision de réception et la clarté du signal
- Haut-parleurs haut de gamme et amplificateur de 40 W qui produisent un son riche
- Enceinte hybride AC / DC: fonctionne avec les batteries MILWAUKEE® M18™ ou sur secteur
- Arceau renforcé et poignées en métal qui protègent contre les conditions de chantier abusives

	M18 RC-0
Inclus dans le kit	Aucune batterie fournie, Aucun chargeur fourni, Aucun sac ni box fourni
Réf	4933446639
Code EAN	4002395005420

M18 ARFHP M18™ VENTILATEUR/ BRASSEUR D'AIR



- Trois réglages de vitesse pour un flux d'air optimisés allant jusqu'à 6 mètres par seconde
- La tête réglable permet à l'utilisateur d'utiliser l'extracteur à différentes hauteurs et positions sur une plage de 360°.
- Une circulation d'air efficace fait circuler l'air jusqu'à 5.775 m³/m.
- Design compact avec poignée de transport intégrée pour maximiser la portabilité.

	M18 ARFHP-0
Inclus dans le kit	Aucune batterie fournie, Aucun chargeur fourni, Aucun sac ni box fourni
Réf	4933492110
Code EAN	4058546414771

M18 BI M18™ COMPRESSEUR



- Conception compacte et légère pour un gonflage rapide des pneus de voiture, de camionnette et d'équipement compact. Gonflez des pneus 235/65R16 sprinter en moins d'une minute.
- Support anti-vibration avec tous les supports en caoutchouc pour éviter tout mouvement pendant le gonflage.
- Remplir jusqu'à 30 pneus sur une batterie M18 5.0

	M18 BI-0
Inclus dans le kit	Aucune batterie fournie, Aucun chargeur fourni, Aucun sac ni box fourni
Réf	4933478706
Code EAN	4058546348991

M18 RADDAB+G2 M18™ RADIO DE CHANTIER DAB+



- Système audio haute performance - Tuner AM/FM avec processeur digital qui vous assure une réception parfaite des stations
- Récepteur Bluetooth® numérique, diffuse de la musique jusqu'à 30 mètres de votre smartphone, ordinateur ou tablette.
- Poignées intégrées - Transport et rangement facilités

	M18 RADDAB+G2-0
Inclus dans le kit	Aucune batterie fournie, Aucun chargeur fourni, Aucun sac ni box fourni
Réf	4933492344
Code EAN	4058546417116

M18 SPEJSG2 M18™ ENCEINTE DE CHANTIER



- Enceinte de chantier Bluetooth® à la technologie avancée
- Bluetooth® 5.3 permet de diffuser de la musique jusqu'à 60 m de distance à partir de votre smartphone, ordinateur ou tablette.
- Son équilibré et clair à tous les volumes
- Haut-parleur haut de gamme avec port de basse
- Fournit un son pour les zones de petite et moyenne taille

	M18 SPEJSG2-0
Inclus dans le kit	Aucune batterie fournie, Aucun chargeur fourni, Aucun sac ni box fourni
Réf	4933493530
Code EAN	4058546484019

M12 FUEL™

DRIVEN TO OUTPERFORM.™

La gamme M12 FUEL™ est conçue pour répondre au mieux aux besoins du terrain. La gamme M12 FUEL fournit une performance, une autonomie et une durabilité inégalées avec des outils compacts et les trois innovations exclusives.

En bref, la gamme M12 FUEL™ offre la meilleure technologie, une technologie complète qui pilote, protège et alimente vos outils sans fil.



1

MOTEUR POWERSTATE™ SANS CHARBON

- Moteur sans charbon conçu et fabriqué dans les usines MILWAUKEE®
- Pour une efficacité améliorée
- Pour une durée de vie plus longue et un maximum de puissance

2

NOUVELLE ÉLECTRONIQUE INTELLIGENTE RED LINK PLUS™

- Gestion individuelle de chacune des cellules pour une durée de vie nettement plus longue
- Système électronique avancé pour des performances uniques
- Communication et gestion intégrale des paramètres de la batterie et du moteur pour maximiser les performances et l'autonomie

3

BATTERIE REDLITHIUM™

- Communication entre la batterie et l'outil pour une meilleure protection contre les surchauffes et une durée de vie de la batterie augmentée
- Performance adaptée à l'application pour plus d'autonomie et une meilleure durée de vie de la batterie
- Indicateur de charge intégré sur la batterie
- Utilisable jusqu'à -20°C et hautes températures



PLUS PUISSANTE.

PLUS LÉGÈRE.

PLUS COMPACTE.

M12 FHAC16 M12 FUEL™ PERFORATEUR COMPACT SDS-PLUS 16MM



- Perforateur compact et équilibré 12V avec une puissance d'impact de 1,15 J
- 4 modes de fonctionnement : Perçage, burinage, perfo-burinage et orientation du burin (variolock)
- Système anti-vibration (AVS) pour réduire la fatigue de l'utilisateur et son exposition aux vibrations. Une poignée latérale anti-vibration a également été ajoutée pour réduire encore plus l'exposition aux vibrations

	M12 FHAC16-0	M12 FHAC16-0X	M12 FHAC16-502X
Inclus dans le kit	Aucune batterie fournie, Aucun chargeur fourni, Aucun sac ni box fourni	Aucune batterie fournie, Aucun chargeur fourni, HD Box	2 x M12 HB5 Packs Batteries, C12 C Chargeur, HD Box
Réf	4933499183	4933499184	4933499185
Code EAN	4058546563479	4058546563486	4058546563493

M12 FPD2 M12 FUEL™ PERCEUSE À PERCUSSION



- Conception extrêmement compacte de 152 mm de long pour un accès dans les espaces restreints.
- 45 Nm de couple - rapport puissance/taille supérieur
- Mandrin métallique robuste de 13 mm pour un changement rapide et une bonne rétention des mèches.
- Embrayage mécanique avec 13 réglages de couple

	M12 FPD2-0	M12 FPD2-202X	M12 FPD2-602X
Inclus dans le kit	Aucune batterie fournie, Aucun chargeur fourni, Aucun sac ni box fourni	2 x M12 B2 Packs Batteries, C12 C Chargeur, HD Box	2 x M12 B6 Packs Batteries, C12 C Chargeur, HD Box
Réf	4933479867	4933479868	4933479870
Code EAN	4058546376611	4058546376628	4058546376642

M12 FDDX M12 FUEL™ PERCEUSE VISSEUSE À MANDRIN AMOVIBLE



- Perceuse visseuse 4 en 1 compacte haute performance pour une polyvalence extrême
- Système de mandrin amovible avec 4 têtes différentes pour un maximum de polyvalence
- Emmanchement 1/4" hex sur l'outil pour réduire la taille de l'outil à 130mm si besoin
- Design de poignée en ligne pour un accès et un contrôle inégalés
- Moteur brushless POWERSTATE™ délivrant 34 Nm

	M12 FDDX-0	M12 FDDXKIT-0X	M12 FDDXKIT-202X
Livré avec	Mandrin métal 10 mm	Mandrin métal 10 mm, renvoi d'angle, déporté et Hex 1/4"	Mandrin métal 10 mm, renvoi d'angle, déporté et Hex 1/4"
Inclus dans le kit	Aucune batterie fournie, Aucun chargeur fourni, Aucun sac ni box fourni	Aucune batterie fournie, Aucun2 x M12 B2 Packs Batteries, chargeur fourni, HD Box	C12 C Chargeur, HD Box
Réf	4933464978	4933471332	4933464979
Code EAN	4058546229238	4058546289607	4058546229245

M12 BDDX M12™ PERCEUSE VISSEUSE 5 EN 1 AVEC MANDRINS AMOVIBLES



- Perceuse - visseuse 5 en 1 polyvalente idéale pour diverses applications
- Le nouveau système de têtes à changement rapide et sans outil : Tête mandrin auto-serrant 10 mm; Tête renvoi d'angle tout métal orientable sur 360°; Tête déportée tout métal directement dans la broche de la perceuse
- Design compact de 153 mm seulement et léger pour une agilité sans pareil

	M12 BDDXKIT-202C
Livré avec	Mandrins FIXTEC™ amovible, accessoire angle droit, clip ceinture
Inclus dans le kit	2 x M12 B2 Packs Batteries, C12 C Chargeur, Coffret
Réf	4933447836
Code EAN	4002395006601

M12 UDEL M12™ SYSTÈME D'ASPIRATION POUR PERFORATEUR - CLASSE L



- Convient à tous les MILWAUKEE®SDS-plus et à la majorité des perforateurs concurrents avec une tête de 41 à 61 mm avec une seule poignée latérale réglable qui peut être montée à droite ou à gauche du perforateur
- Fournit plus de 40 minutes d'autonomie avec une batterie M12 B2 2,0 Ah
- Grâce à la buse télescopique il est capable de travailler avec des forêts SDS-plus d'une longueur maximale de 210 mm

	M12 UDEL-0B	M12 UDEL-201B
Inclus dans le kit	Aucune batterie fournie, Aucun chargeur fourni, Sac de transport	1 x M12 B2 Pack Batterie, C12 C Chargeur, Sac de transport
Réf	4933471460	4933471461
Code EAN	4058546290887	4058546290894

M12 FDD2 M12 FUEL™ PERCEUSE-VISSEUSE



- Conception extrêmement compacte d'une longueur de 151 mm pour un accès dans les espaces restreints.
- 45 Nm de couple - rapport puissance/taille supérieur
- Mandrin métallique robuste de 13mm pour un changement rapide et une bonne rétention des mèches
- Embrayage mécanique avec 13 réglages de couple

	M12 FDD2-0	M12 FDD2-202X	M12 FDD2-602X
Inclus dans le kit	Aucune batterie fournie, Aucun chargeur fourni, Aucun sac ni box fourni	2 x M12 B2 Packs Batteries, C12 C Chargeur, HD Box	2 x M12 B6 Packs Batteries, C12 C Chargeur, HD Box
Réf	4933479872	4933479873	4933479875
Code EAN	4058546376666	4058546376673	4058546376697

M12 FPD2X M12 FUEL™ PERCEUSE À PERCUSSION 6 EN 1 AVEC MANDRINS AMOVIBLES



- Perceuse à percussion 6 en 1 pour un outil adaptable aux différentes conditions de chantier
- Le nouveau système de têtes à changement rapide et sans outil : tête mandrin auto-serrant 13 mm; tête renvoi d'angle tout métal orientable sur 360°; tête déportée tout métal orientable sur 360°; embout de vissage directement dans la broche de la perceuse

	M12 FPD2X-0	M12 FPD2X-202X	M12 FPD2XKIT-202X
Livré avec	Mandrins FIXTEC™	Mandrin FIXTEC™ amovible, HD-Box	Mandrins FIXTEC™ amovibles dont renvoi d'angle, HD-Box
Inclus dans le kit	Aucune batterie fournie, Aucun chargeur fourni, Aucun sac ni box fourni	2 x M12 B2 Packs Batteries, C12 C Chargeur, HD Box	2 x M12 B2 Packs Batteries, C12 C Chargeur, HD Box
Réf	4933464135	4933464136	4933464138
Code EAN	4058546220808	4058546220815	4058546220839

C12 RAD M12™ PERCEUSE D'ANGLE



- Engrenage et pignonerie en métal pour une meilleure durée de vie et un couple maximum
- Gâchette "pleine main" facilitant la prise en main quelle que soit la position
- Mandrin auto-serrant 10mm
- Inverseur de rotation pour visser / dévisser
- Boîte d'engrenage en acier HD pour la robustesse
- Variateur de vitesse à la gâchette
- Indicateur de charge et éclairage LED intégrés

	C12 RAD-0	C12 RAD-202B
Inclus dans le kit	Aucune batterie fournie, Aucun chargeur fourni, Aucun sac ni box fourni	2 x M12 B2 Packs Batteries, C12 C Chargeur, Sac de transport
Réf	4933416900	4933441215
Code EAN	4002395237678	4002395001248

TROUVEZ LA BONNE CLÉ À CLIQUET

1 OUTILS DE PRÉCISION

Offrant une productivité accrue, une précision de serrage, avec une fonctionnalité de rapport à la demande de l'utilisateur.

3 VITESSE

Vitesse plus rapide lors de l'installation et du retrait des fixations

	Système de batterie	ONE-KEY™	Réception	Couple max (Nm)	Plage de couple [Nm]Pression	Vitesse à vide (tr/min)	Longueur (mm)	Poids avec batterie (EPTA) (kg)
1.	M12 ONEFTR12-201C	M12 FUEL™	ONE-KEY™	203,4	16,9 - 203,4	CW ±2 %, CCW ±3% 0 - 100	596,9	2,6 (M12 B2)
1.	M12 ONEFTR38-201C	M12 FUEL™	ONE-KEY™	135,6	13,6 - 135,6	CW ±2 %, CCW ±3% 0 - 100	591,8	2,5 (M12 B2)
2.	M12 FPTR-202X	M12 FUEL™	-	14,4 mm Hex	81	-	0 - 350	1,2 (M12 B2)
2.	M12 FHIR14LR-0	M12 FUEL™	-	1/4" carré	47	-	0 - 450	1,1 (M12 B2)
2.	M12 FHIR38LR-0	M12 FUEL™	-	3/8" carré	47	-	0 - 450	1,1 (M12 B2)
2.	M12 FIR38LR-0	M12 FUEL™	-	3/8" carré	75	-	0 - 200	1,4 (M12 B2)
3.	M12 FHIR14-0	M12 FUEL™	-	1/4" carré	47	-	0 - 450	1,0 (M12 B2)
3.	M12 FHIR38-0	M12 FUEL™	-	3/8" carré	47	-	0 - 450	1,0 (M12 B2)
4.	M12 FIR12-0	M12 FUEL™	-	1/2" carré	81	-	0 - 175	1,5 (M12 B2)
4.	M12 FIR38-0	M12 FUEL™	-	3/8" carré	75	-	0 - 200	1,4 (M12 B2)
4.	M12 IR-201B 3/8	M12™	-	3/8" carré	47	-	0 - 250	0,9 (M12 B2)
4.	M12 IR-201B 1/4	M12™	-	1/4" carré	40	-	0 - 250	0,90 (M12 B2)
4.	M12 FRAIWF12-0	M12 FUEL™	-	1/2" carré	270	-	0-1150/ 0-2300/ 0-3000/ 0-3000	1,7 (M12 B4)
4.	M12 FRAIWF38-0	M12 FUEL™	-	3/8" carré	270	-	0-1550/ 0-2300/ 0-3000/ 0-3000	1,7 (M12 B4)



SCANNEZ ICI POUR DÉCOUVRIR NOTRE GAMME D'EPI



SCANNEZ ICI POUR DÉCOUVRIR LES DOUILLES À CHOCS COMPATIBLES



M12 ONEFTR12 M12 FUEL™ ONE-KEY™ CLÉ À CLIQUET DYNAMOMÉTRIQUE NUMÉRIQUE 1/2"



- La première clé à cliquet dynamométrique numérique Milwaukee qui va permettre une installation jusqu'à 50% plus rapide en remplaçant l'outil à main
- Plage de couple de 16,9 - 203,4 Nm et une précision de ±2%

	M12 ONEFTR12-0C	M12 ONEFTR12-201C
Inclus dans le kit	Aucune batterie fournie, Aucun chargeur fourni, Coffret	1 x M12 B2 Pack Batterie, C12 C Chargeur, Coffret
Réf	4933464969	4933464970
Code EAN	4058546229146	4058546229153

M12 FPTR M12 FUEL™ INSIDER™ CLÉ À CLIQUET TRAVERSANTE



- Jusqu'à 80 Nm de couple maximal et 350 tr/min, cet outil offre la meilleure combinaison de puissance et vitesse
- La conception de la tête permet aux utilisateurs un meilleur accès dans les espaces restreints
- Le col allongé permet de protéger les mains des utilisateurs contre les objets pendant le travail dans les espaces restreints.

	M12 FPTR-0	M12 FPTR-202X
Inclus dans le kit	Aucune batterie fournie, Aucun chargeur fourni, Aucun sac ni box fourni	2 x M12 B2 Packs Batteries, C12 C Chargeur, HD Box
Réf	4933499413	4933499411
Code EAN	4058546565770	4058546565756

M12 FHIR38LR M12 FUEL™ CLÉ À CLIQUET À COL ALLONGÉ 3/8"



- Avec un couple maximal de 47 Nm et 450 tr/min, cet outil fournit une vitesse d'application plus rapide et une productivité accrue pour l'utilisateur professionnel
- Design de profil de tête de 19 mm et la longueur supplémentaire de 82 mm permet un accès facile aux espaces restreints.

	M12 FHIR38LR-0
Inclus dans le kit	Aucune batterie fournie, Aucun chargeur fourni, Aucun sac ni box fourni
Réf	4933480791
Code EAN	4058546410766

M12 FHIR14 M12 FUEL™ CLÉ À CLIQUET 1/4"



- Jusqu'à 47 Nm de couple maximal et 450 tr/min, cet outil offre une vitesse d'application plus rapide et une productivité accrue pour l'utilisateur professionnel
- La conception de la tête de 19 mm permet aux utilisateurs un meilleur accès dans les espaces restreints
- La gâchette en métal à vitesse variable offre un contrôle ultime de l'outil

	M12 FHIR14-0
Inclus dans le kit	Aucune batterie fournie, Aucun chargeur fourni, Aucun sac ni box fourni
Réf	4933478171
Code EAN	4058546341046

M12 ONEFTR38 M12 FUEL™ ONE-KEY™ CLÉ À CLIQUET DYNAMOMÉTRIQUE NUMÉRIQUE 3/8"



- La première clé à cliquet dynamométrique numérique Milwaukee qui va permettre une installation jusqu'à 50% plus rapide en remplaçant l'outil à main
- Fournit une plage de couple de 13,6 - 135,6 Nm et une précision de ±2%

	M12 ONEFTR38-0C	M12 ONEFTR38-201C
Inclus dans le kit	Aucune batterie fournie, Aucun chargeur fourni, Coffret	1 x M12 B2 Pack Batterie, C12 C Chargeur, Coffret
Réf	4933464966	4933464967
Code EAN	4058546229115	4058546229122

M12 FHIR14LR M12 FUEL™ CLÉ À CLIQUET À COL ALLONGÉ 1/4"



- Avec un couple maximal de 47 Nm et 450 tr/min, cet outil fournit une vitesse d'application plus rapide et une productivité accrue pour l'utilisateur professionnel.
- Design de profil de tête de 19 mm et la longueur supplémentaire de 82 mm permet un accès facile aux espaces restreints.

	M12 FHIR14LR-0
Inclus dans le kit	Aucune batterie fournie, Aucun chargeur fourni, Aucun sac ni box fourni
Réf	4933480790
Code EAN	4058546410759

M12 FIR38LR M12 FUEL™ CLÉ À CLIQUET À COL ALLONGÉ 3/8"



- Avec un couple maximal de 75 Nm et 200 tr/min, cet outil est la solution de fixation idéale pour les professionnels de la mécanique, de la maintenance et de la réparation automobile
- La technologie FUEL™ associée à un mécanisme renforcé et à un carter en acier moulé offre une durabilité accrue pour l'utilisateur professionnel

	M12 FIR38LR-0
Inclus dans le kit	Aucune batterie fournie, Aucun chargeur fourni, Aucun sac ni box fourni
Réf	4933471500
Code EAN	4058546293994

M12 FHIR38 M12 FUEL™ CLÉ À CLIQUET 3/8"



- Jusqu'à 47 Nm de couple maximal et 450 tr/min, cet outil offre une vitesse d'application plus rapide et une productivité accrue pour l'utilisateur professionnel
- La conception de la tête de 19 mm permet aux utilisateurs un meilleur accès dans les espaces restreints
- La gâchette en métal à vitesse variable offre un contrôle ultime de l'outil

	M12 FHIR38-0
Inclus dans le kit	Aucune batterie fournie, Aucun chargeur fourni, Aucun sac ni box fourni
Réf	4933478172
Code EAN	4058546341053

TRP160 TRÉPIED 1.6 M POUR LASER



- Extensible jusqu'à 1.60 m
- Cadre en aluminium et pieds en acier pour une meilleure durabilité
- Poignée renforcée pour une meilleure durabilité
- Bandoulière incluse pour faciliter le transport
- Filetage standard 3/8"
- Niveau à bulle intégré pour une mise à niveau rapide et facile du trépied

	TRP160
Réf	4932493199
Code EAN	4058546480707

TRP120 TRÉPIED 1.2 M POUR LASER LIGNE



- Le trépied compact pour laser MILWAUKEE® avec un filetage de montage 1/4", il est idéal pour régler la hauteur d'une ligne laser horizontale ou pour élever le laser si nécessaire
- La hauteur peut être ajustée facilement de 47 cm à 120 cm
- Plage d'élévation de 29 cm pour un réglage précis de la hauteur

	TRP120
Réf	4932478959
Code EAN	4058546362416

SR240 MIRE GRADUÉE 2.4 M



- Extensible jusqu'à 2.4 m avec glissière intégrée pour un positionnement rapide de la cellule de réception
- Mire en aluminium durable pour résister aux conditions du chantier
- Des embouts durables pour éviter d'endommager la mire
- Niveau à bulle intégré pour un réglage précis

	SR240
Réf	4932493202
Code EAN	4058546480738

ROD500 MIRE TÉLESCOPIQUE 5.0 M



- Extensible jusqu'à 5.0 m
- Embout plat pour un positionnement sûr de la cellule de réception
- Mire en aluminium durable pour résister aux conditions du chantier
- Des embouts durables pour éviter d'endommager la mire
- Niveau à bulle détachable pour un réglage plus précis

	ROD500
Réf	4932493203
Code EAN	4058546480745

LDM 100 LASERMÈTRE 100 M



- Outil facile d'utilisation par une personne
- IP54 résiste à la poussière et à l'eau
- Unités de mesure métrique ou impériale
- Boutons faciles d'accès sur l'avant et sur le côté du boîtier pour réaliser une mesure simple ou en continue
- Nombreuses fonctions de mesure comme l'addition et la soustraction de valeurs, le calcul de distance linéaire, calcul de surface et de volume.

	LDM 100
Inclus dans le kit	2 x AAA Batteries, Aucun sac ni box fourni
Réf	4933459278
Code EAN	4058546002442

LDM 50 LASERMÈTRE 50 M



- Conçu pour des mesures plus rapides et plus simples grâce aux touches de fonction pratiques et des pictogrammes explicites
- Design très mince avec clip ceinture pour un transport facile
- Surface / Volume / hauteur indirecte et mesure de la largeur
- Min / Max Balayage et suivi continu
- Addition / Soustraction

	LDM 50
Inclus dans le kit	2 x AAA Batteries, Aucun sac ni box fourni
Réf	4933447700
Code EAN	4002395006540

LDM 45 LASERMÈTRE 45 M



- Outil facile d'utilisation par une personne
- IP54 protection contre l'eau et la poussière
- Unités de mesure métriques et impériales
- Manipulation facile avec les boutons de mesure à l'avant et sur le côté du boîtier
- Permet à l'utilisateur d'effectuer des mesures uniques ou mesure en continu
- Plusieurs fonctions de mesure disponibles: addition/soustraction, mesure linéaire, surface, la surface totale, volume

	LDM 45
Inclus dans le kit	2 x AAA Batteries, Aucun sac ni box fourni
Réf	4933459277
Code EAN	4058546002435

LDM 30 LASERMÈTRE 30 M



- Outil facile d'utilisation par une personne
- Protection IP 54 contre l'eau et la poussière
- Arrêt automatique et indication de faible puissance
- Unité de mesures métriques et impériale
- Design du boîtier léger avec un clip ceinture intégré pour faciliter le transport
- 2 touches de fonction pratiques sur le devant et le côté du boîtier

	LDM 30
Inclus dans le kit	2 x AAA Batteries, Blister
Réf	4933459276
Code EAN	4058546002428

GAMME ÉLECTRICITÉ

SCANNEZ ICI
POUR PLUS
D'INFORMATIONS



M18 HSFC125R COUPE CÂBLE HYDRAULIQUE 125MM M18™ FORCE LOGIC™

M18



- Coupe câble hydraulique FORCE LOGIC™ coupe les câbles en aluminium, en cuivre et les câbles armés jusqu'au Ø125mm à distance en toute sécurité en enlevant tout lien physique.
- Gestion de l'outil à distance grâce à la télécommande reliée à l'outil via Bluetooth® pour assurer une coupe en toute sécurité sans avoir à manipuler l'outil ce qui permet aux monteurs de lignes d'effectuer des coupes à distance en toute sécurité et sans fil

	M18 HSFC125R-802C
Livré avec	Télécommande
Inclus dans le kit	2 x M18 FB8 Packs Batteries, M12-18 FC Chargeur, Coffret
Réf	4933499331
Code EAN	4058546564957

M18 HCC125 COUPE CÂBLE HYDRAULIQUE 125MM M18™ FORCE LOGIC™

M18



- Coupe câble hydraulique FORCE LOGIC™ coupe les câbles en aluminium, en cuivre et les câbles blindés
- La poignée latérale réglable, la conception de l'outil en ligne et le crochet de suspension facilitent l'installation dans les tranchées.
- Le système de verrouillage Quick Lock permet aux utilisateurs d'ouvrir et de fermer facilement les lames sans avoir à l'aligner.

	M18 HCC125-801C
Inclus dans le kit	1 x M18 FB8 Pack Batterie, M12-18 FC Chargeur, Coffret
Réf	4933499333
Code EAN	4058546564971

M18 HCC75R M18™ COUPE-CÂBLE FORCE LOGIC™ TÉLÉCOMMANDÉ

M18



- Le coupe-câble hydraulique FORCE LOGIC™ coupe les câbles sous-terrain en moins de 10 secondes avec une force de 77,8 kN
- Gestion de l'outil à distance grâce à la télécommande reliée à l'outil via Bluetooth® pour assurer une coupe en toute sécurité sans avoir à manipuler l'outil
- Le design équilibré et la poignée sur le haut de l'outil permettent une utilisation à une ou deux mains et un alignement facile et rapide

	M18 HCC75R-502C
Livré avec	Télécommande
Inclus dans le kit	2 x M18 B5 Packs Batteries, M12-18 FC Chargeur, Coffret
Réf	4933459271
Code EAN	4058546002374

M18 HCC75 M18™ COUPE-CÂBLE HYDRAULIQUE FORCE LOGIC™

M18



- Le coupe-câble hydraulique FORCE LOGIC™ coupe les câbles sous-terrain en moins de 9 secondes avec une force de 77,8 kN
- Le moteur sans charbons POWERSTATE™ offre une plus longue durée de vie du moteur et plus de puissance
- Coupe les câbles en aluminium et en cuivre jusqu'à Ø 75mm

	M18 HCC75-0C	M18 HCC75-502C
Inclus dans le kit	Aucune batterie fournie, Aucun chargeur fourni, Coffret	2 x M18 B5 Packs Batteries, M12-18 FC Chargeur, Coffret
Réf	4933459268	4933459269
Code EAN	4058546002343	4058546002350

M18 HCC45 M18™ COUPE-CÂBLE HYDRAULIQUE FORCE LOGIC™ Ø44 MM

M18



- Coupe-câble hydraulique FORCE LOGIC™ pour des câbles ACSR/ACSS coupés en moins de 9 secondes avec une force de 77,8kN (7,9 T)
- MILWAUKEE® conçoit et fabrique des moteurs sans charbons POWERSTATE™ pour une plus longue durée de vie du moteur et plus de puissance

	M18 HCC45-0C	M18 HCC45-522C
Inclus dans le kit	Aucune batterie fournie, Aucun chargeur fourni, Coffret	1 x M18 B5, 1 x M18 B2 Packs Batteries, M12-18 FC Chargeur, Coffret
Réf	4933459265	4933459266
Code EAN	4058546002312	4058546002329

M12 CC M12™ COUPE-CÂBLE COMPACT

M12



- Coupe-câbles électrique jusqu'à Ø 32 mm pour une coupe nette et sans déformation du câble
- REDLINK™: protection contre les surcharges électroniques et durée de vie augmentée
- Grande autonomie : jusqu'à 60 coupes de câble en cuivre (4 x 35 mm²) par charge
- Tête fine pour un accès facile au tableau électrique

	M12 CC-0
Inclus dans le kit	Aucune batterie fournie, Aucun chargeur fourni, Aucun sac ni box fourni
Réf	4933431600
Code EAN	4002395242832

M18 STSO M18™ FORCE LOGIC™ COUPE RAIL DE SUPPORTAGE

FORCELOGIC™ ONEKEY™ UNLOCKING THE DIGITAL JOBSITE™



- Méthode la plus propre et sécuritaire pour couper des profilés
- Compatible avec les profilés 41x41 mm, 41x21 mm, 41x22 mm
- Compatible avec les profilés des fabricants les plus courants dans les dimensions adéquates
- Compatible avec les profilés galvanisés à chaud et pré-galvanisés d'une épaisseur de 3 mm

Inclus dans le kit	Aucune batterie fournie, Aucun chargeur fourni, Sac de transport
Réf	4933492097
Code EAN	4058546414641



M18 BLSWP M18™ BRUSHLESS POMPE CANNE HYDROPASS™

BRUSHLESS



- La technologie HYDROPASS™ garantit un flux d'eau constant, même en présence de débris. L'entrée de la pompe reste toujours dégagée, évitant ainsi les blocages.
- Pompez jusqu'à 5 670 litres par heure avec une seule charge de batterie M18™ 12.0 Ah.
- Plongez la pompe jusqu'à 107 cm pour évacuer l'eau des zones difficiles d'accès avec une hauteur maximale de 5,1 mètres

Inclus dans le kit	Aucune batterie fournie, Aucun chargeur fourni, Aucun sac ni box fourni	1 x M18 FB8 Batterie, M12-18 FC Chargeur, Aucun sac ni box fourni
Réf	4933498559	4933498560
Code EAN	4058546524289	4058546524296

M18 BTP M18™ POMPE DE TRANSFERT COMPACTE



- Pompe de transfert 18V avec un poids de 3,4 kg, plus légère que les autres pompes de transfert filaires avec des performances équivalentes
- Avec un débit de 1817 l/h, elle peut fournir 908 l d'eau transférée avec une charge de batterie M18™ 5.0 Ah

Inclus dans le kit	Aucune batterie fournie, Aucun chargeur fourni, Aucun sac ni box fourni
Réf	4933471494
Code EAN	4058546293932



M12 BSWP M12™ HYDROPASS™ POMPE À EAU



- HYDROPASS™ est un système de filtre unique, qui empêche le blocage de l'entrée et permet à l'utilisateur de pomper de l'eau à tout moment, quels que soient les débris rencontrés.
- Pompe plus de 2000 l/heure et jusqu'à 1000 l sur 1x batterie M12™ 6.0 Ah, parfait pour vider les tranchées, les égouts pluviaux, les boîtes de compteurs extérieures, les barils de pluie et diverses autres applications.

Inclus dans le kit	Aucune batterie fournie, Aucun chargeur fourni, Aucun sac ni box fourni	1 x M12 B6 Pack Batterie, C12 C Chargeur, Aucun sac ni box fourni
Réf	4933479639	4933479640
Code EAN	4058546374334	4058546374341

2267-40 THERMOMÈTRE INFRAROUGE À VISÉE LASER



- Visée à champs 10:1, améliore la précision des mesures sur les longues distances
- Gamme de température étendue de -30°C à 400°C
- Ecran LCD rétro-éclairé à fort contraste pour une bonne visibilité
- Paramétrages et utilisation simplifiés pour une prise en main facile et rapide
- Surmoulages antichocs et antidérapants

Inclus dans le kit	2 x AA Batteries, Aucun sac ni box fourni
Réf	4933451906
Code EAN	4002395282159

M18 FVP5 M18 FUEL™ POMPE À VIDE 5CFM



- Jusqu'à 90 minutes d'autonomie par charge en mode Collecteur et 60 en réglage par Défaut avec une batterie M18™ HIGH OUTPUT™ 8.0 Ah
- Offre des performances similaire au filaire
- L'alimentation instantanée permet de vider un système sans groupe électrogène ni alimentation temporaire.

Livré avec	Bouteille d'huile 500 ml, adaptateur 3/16"	M18 FVP5-801 Bouteille d'huile 500ml, adaptateur 5/16"
Inclus dans le kit	Aucune batterie fournie, Aucun chargeur fourni, Aucun sac ni box fourni	1 x M18 FB8 Pack Batterie, M12-18 FC Chargeur, Aucun sac ni box fourni
Réf	4933492853	4933499248
Code EAN	4058546477240	4058546564124

M18 ONEBLPXPL M18™ EXPANDEUR ONEKEY™ FORCE LOGIC™ POUR TUYAU UPONOR™

FORCELOGIC™ ONEKEY™ UNLOCKING THE DIGITAL JOBSITE™



- L'expandeur ONEKEY™ FORCE LOGIC™ est le premier expandeur au monde sans fil pour les tuyaux UPONOR™ Q & E PE-Xa jusqu'à DN75
- Le moteur POWERSTATE™ sans carbons offre une durée de vie inégalée et des applications rapides
- Dimensions DN40, DN50, DN63 et DN75 des tubes 6 et 10 bars
- Le design équilibré permet une utilisation facile pour les applications en hauteur

Inclus dans le kit	2 x M18 B5 Packs Batteries, M12-18 C Chargeur, Coffret
Réf	4933464299
Code EAN	405854622444

HD18 PXP M18™ EXPANDEUR UPONOR™ Q&E



- Large gamme de têtes auto-rotative du Ø 12 au Ø 40mm en acier chromé et interchangeables sans outil
- Auto-rotation de la tête pour une soudure toujours plus homogène et rapide
- Carter en alliage et mécanique en acier : durée de vie accrue et résistance aux chocs
- Mécanisme à cames : force 600kg et action continue, jusqu'à 4 fois plus rapide
- Design compact et léger

Têtes incluses	16 / 20 / 25 / 32 mm	16 / 20 / 25 / 32 mm
Inclus dans le kit	2 x M18 B2 Packs Batteries, M12-18 C Chargeur, Coffret	2 x M18 B2 Packs Batteries, M12-18 C Chargeur, Coffret
Réf	4933441771	4933441774
Code EAN	4002395001835	4002395001842

C12 PXP M12™ EXPANDEUR POUR TUYAU UPONOR™ Q&E



- La batterie REDLITHIUM™ protège l'outil et la batterie contre les surchauffes et les surcharges pour une meilleure autonomie et une durée de vie plus longue de l'ensemble
- Auto-rotation de la tête pour une soudure toujours plus homogène et rapide
- Large gamme de têtes du diam. 12 au diam. 32mm en acier chromé et interchangeables sans outil

Têtes incluses	16/20/25mm	16/20/25 mm	15/18/22 mm
Inclus dans le kit	2 x M12 B2 Packs Batteries, C12 C Chargeur, Coffret	2 x M12 B2 Packs Batteries, C12 C Chargeur, Coffret	2 x M12 B2 Packs Batteries, C12 C Chargeur, Coffret
Réf	4933441715	4933441730	4933441740
Code EAN	4002395002016	4002395002047	4002395002061



M18 FPXP M18 FUEL™ EXPANDEUR UPONOR™ Q&E



- Têtes auto-rotative du Ø 9,9 au Ø 50mm en acier chromé et interchangeables sans outil
- L'expandeur à batterie le plus compact du marché capable d'aller jusqu'à 50 mm de diamètre
- Compatible avec toutes les têtes d'extension M12™ et M18™ existantes jusqu'à 50 mm
- Solution adaptée aux installations Q&E de 50 mm

Têtes incluses	-	Tête 32/40/50 mm (6 bar)	Tête 32/40/50 mm (10 bar)
Inclus dans le kit	Aucune batterie fournie, Aucun chargeur fourni, Coffret	2 x M18 B5 Packs Batteries, M12-18 FC Chargeur, Coffret	2 x M18 B5 Packs Batteries, M12-18 FC Chargeur, Coffret
Réf	4933479436	4933479438	4933479437
Code EAN	4058546372309	4058546372323	4058546372316

M12 FPXP M12 FUEL™ SOUS COMPACT - EXPANDEUR Q&E UPONOR®



- Tête rotative de 9,9 mm à 32 mm (6 bars) et à 25 mm (10 bars) pour une expansion précise à une main.
- Mécanisme rapide à cames - installation Q&E jusqu'à 7 secondes plus rapide vs l'ancienne génération
- Temps de scellage amélioré de 20 % ou plus (selon les températures ambiantes) grâce aux têtes RAPID SEAL™

Têtes incluses	-	Têtes 10 Bar :16 / 20 / 25 mm	Têtes 6 Bar : 16 / 20 / 25 mm
Inclus dans le kit	Aucune batterie fournie, Aucun chargeur fourni, Coffret	2 x M12 B2 Packs Batteries, C12 C Chargeur, Coffret	2 x M12 B2 Packs Batteries, C12 C Chargeur, Coffret
Réf	4933472018	4933472020	4933472021
Code EAN	4058546324148	4058546324162	4058546324179

VOIR PAGE 137 OU SCANNEZ ICI POUR VOIR NOTRE GAMME DE TÊTES D'EXPANDEUR



DÉBOUCHAGE ET INSPECTION

ETAPE 1 CHOISISSEZ VOTRE CAMÉRA D'INSPECTION

M18 SIC60SC HDR

M18™ CAMÉRA D'INSPECTION 60M AVEC TÊTE HDR DE 25MM

M18



- Le système modulaire de caméra d'inspection MILWAUKEE® permet à l'utilisateur de choisir la bobine de caméra qui convient le plus à ses besoins sur chantier
- La nouvelle tête de caméra 25mm HDR (High Dynamic Range) garantie une meilleure image même dans des conditions avec une faible luminosité
- 60m de longueur, câble de poussée 10mm d'épaisseur pour faciliter l'accès sur de longs parcours mais, reste flexible pour passer dans les coudes de 50mm et de 90° degrés.
- Tambour entièrement fermé pour un meilleur confinement des saletés

M18 SIC60SC HDR-0

Réf 4933493955
Code EAN 4058546511159

M18 SIC60 HDR

M18™ CAMÉRA D'INSPECTION 60M AVEC TÊTE HDR DE 34MM

M18



- Le système modulaire de caméra d'inspection MILWAUKEE® permet à l'utilisateur de choisir la bobine de caméra qui convient le plus à ses besoins sur chantier
- La nouvelle tête de caméra 34mm HDR (High Dynamic Range) garantie une meilleure image même dans des conditions avec une faible luminosité
- 60m de longueur, câble de poussée rigide de 12mm d'épaisseur pour faciliter l'accès sur de longs parcours mais, reste flexible pour passer dans les coudes de 75mm et de 90° degrés
- Tambour entièrement fermé pour un meilleur confinement des saletés

M18 SIC60 HDR-0

Réf 4933493954
Code EAN 4058546511142

M18 SIC36 HDR

M18™ CAMÉRA D'INSPECTION 36M AVEC TÊTE HDR DE 25MM

M18



- Le système modulaire de caméra d'inspection MILWAUKEE® permet à l'utilisateur de choisir la bobine de caméra qui convient le plus à ses besoins sur chantier
- La nouvelle tête de caméra 25mm HDR (High Dynamic Range) garantie une meilleure image même dans des conditions avec une faible luminosité
- 36m de longueur, câble de poussée de 9.5mm d'épaisseur pour faciliter l'accès sur de longs parcours mais, reste flexible pour passer dans les coudes de 50mm et de 90° degrés
- Sonde intégrée pour une localisation facile: 512 Hz, 640 Hz, 33 kHz à utiliser avec tous les détecteurs courants

M18 SIC36 HDR-0

Réf 4933493953
Code EAN 4058546511135

M18 SIC30 HDR

M18™ CAMÉRA D'INSPECTION 30M AVEC TÊTE HDR DE 25MM

M18



- Le système modulaire de caméra d'inspection MILWAUKEE® permet à l'utilisateur de choisir la bobine de caméra qui convient le plus à ses besoins sur chantier
- La nouvelle tête de caméra 25mm HDR (High Dynamic Range) garantie une meilleure image même dans des conditions avec une faible luminosité
- Les têtes de caméra avec détection de l'inclinaison fournissent une indication à l'écran de la pente de la canalisation.
- Sonde intégrée pour une localisation facile: 512 Hz, 640 Hz, 33 kHz à utiliser avec tous les détecteurs courants

M18 SIC30 HDR-0

Réf 4933493952
Code EAN 4058546511128

M12 SIC020

M12™ CAMÉRA D'INSPECTION DE 20M ONE-KEY™

M12



- Le système de caméra MILWAUKEE® permet à l'utilisateur de choisir le tambour qui répond au mieux à ses contraintes sur son chantier
- La nouvelle caméra HD de 16mm garantit une haute maniabilité dans les tuyaux de petit diamètre.
- Flexible de 20m de long et de 7.5mm de diamètre permettant de traverser plusieurs coudes à 90° de 32mm de diamètre
- Smart-Hub intégré avec un port USB pour le stockage des vidéos et des photos
- La connectivité Wifi permet à la caméra d'inspection de transférer des vidéos et des photos par USB-A, USB-C

M12 SIC020-0

Inclus dans le kit Aucune batterie fournie, Aucun chargeur fourni, Aucun sac ni box fourni
Réf 4933498231
Code EAN 4058546521004

M12 SIC026

M12™ CAMÉRA D'INSPECTION DE 26M ONE-KEY™

M12



- Le système de caméra MILWAUKEE® permet à l'utilisateur de choisir le tambour qui répond au mieux à ses contraintes sur son chantier
- La nouvelle caméra HD auto-nivelante de 20 mm se met de niveau automatiquement
- Flexible de 26m de long et de 9.5mm de diamètre qui permet de traverser plusieurs coudes de 40mm de diamètre et de 90°
- Smart-Hub intégré avec un port USB pour le stockage des vidéos et des photos
- La connectivité Wifi permet à la caméra d'inspection de transférer des vidéos et des photos par USB-A, USB-C

M12 SIC026-0

Inclus dans le kit Aucune batterie fournie, Aucun chargeur fourni, Aucun sac ni box fourni
Réf 4933498230
Code EAN 4058546520991

ETAPE 2 PLATEFORME DE GESTION (POUR LES CAMÉRAS D'INSPECTION M18™ SEULEMENT)

M18 SISH

PLATEFORME M18™ DE GESTION CAMÉRA D'INSPECTION

M18



- Changement de tambour facile (simple bouton)
- Wi-Fi intégré pour la connexion avec le moniteur MILWAUKEE® et la tablette ou le smartphone avec la NOUVELLE application MILWAUKEE®.
- Partage des rapports
- Visualisation et enregistrement multi-écrans
- La localisation et la sécurité de l'outil via la technologie ONE-KEY™ se font grâce à l'enregistrement des données sur le cloud pour une visualisation rapide de l'inventaire via Bluetooth. ONE-KEY™ dispose également d'une fonctionnalité de verrouillage à distance
- Le disque SSD 500 Go permet
- Ports USB 3.0 et USB-C

M18 SISH-0

Inclus dans le kit Aucune batterie fournie, Aucun chargeur fourni, Aucun sac ni box fourni
Réf 4933471415
Code EAN 4058546290436



ETAPE 3 CHOISISSEZ VOTRE ÉCRAN DE VISUALISATION

M18 SIM

M18™ MODULE DE CONTRÔLE

M18



- Ecran 8" haute résolution, 800 x 600, écran LCD pour une visualisation optimale
- Meilleure visualisation de l'écran même en plein soleil
- La localisation et la sécurité de l'outil via la technologie ONE-KEY™ se font grâce à l'enregistrement des données sur le cloud pour une visualisation rapide de l'inventaire via Bluetooth. ONE-KEY™ dispose également d'une fonctionnalité de verrouillage à distance

M18 SIM-0

Inclus dans le kit Aucune batterie fournie, Aucun chargeur fourni, Aucun sac ni box fourni
Réf 4933471414
Code EAN 4058546290429

M12 SIM

M12™ ÉCRAN DE CONTRÔLE D'INSPECTION DE CANALISATION

M12



- Le M12™ SIM peut être connectée aux tambours d'inspection M12™ et M18™ via Wifi. Celle-ci peut aussi être utilisée comme caméra d'endoscope avec les flexibles en accessoires.
- Possibilité de transférer des fichiers via USB-A, USB-C, carte microSD et confortablement sur l'air
- Ecran LCD de 5,5" offrant des images nettes et claires et permettant aux utilisateurs de voir les objets en détail

M12 SIM-0

Inclus dans le kit Aucune batterie fournie, Aucun chargeur fourni, Aucun sac ni box fourni
Réf 4933493592
Code EAN 4058546484637



SYSTÈME M12™ & M18™ INTER-COMPATIBLE

Les caméras d'inspection M18™ et M12™ sont compatibles avec les écrans M12™ et M18™ ou l'application MILWAUKEE® Pipeline Inspection

VISIONNEZ SUR VOTRE TÉLÉPHONE



ETAPE 4 ENREGISTREZ VOS VIDÉOS OU PHOTOS



ou



M12 PL M12™ DÉTECTEUR DE CANALISATIONS

M12

ONE KEY
UNLOCKING THE DIGITAL JOBSITE



- Détecteur de canalisations facile à utiliser: 2 antennes omnidirectionnelles facilitent la localisation des sondes et le traçage des lignes sous tension sans aucun signal fantôme
- Premier détecteur de canalisations sur une batterie 12V du marché avec 13 heures d'autonomie sur une batterie M12™ 2.0Ah, pas de piles alcalines qui nécessitent un changement fréquent

	M12 PL-0C	M12 PL-201C
Inclus dans le kit	Aucune batterie fournie, Aucun chargeur fourni, Coffret	1 x M12 B2 Pack Batterie, C12 C Chargeur, Coffret
Réf	4933471995	4933478615
Code EAN	4058546298944	4058546348083



M12 360IC12 M12™ MICRO-CAMÉRA D'INSPECTION 360° 1.2 M

M12



- Large écran LCD de 4.3" offre des images nettes et permet aux utilisateurs de voir les objets plus en détail
- Écran rotatif à 270° pour un meilleur contrôle de l'image dans toutes les positions d'utilisation
- Câble de 1.2 mètre renforcé et flexible pour faciliter les inspections derrière le mur et dans les canalisations

	M12 360IC12-0C	M12 360IC12-201C
Livré avec	-	-
Inclus dans le kit	Aucune batterie fournie, Aucun chargeur fourni, Coffret	1 x M12 B2 Pack Batterie, C12 C Chargeur, Coffret
Réf	4933480739	4933480740
Code EAN	4058546410247	4058546410254



M12 360IC32 M12™ MICRO-CAMÉRA D'INSPECTION 360° 3 M

M12



- Large écran LCD de 4.3" offre des images nettes et permet aux utilisateurs de voir les objets plus en détail
- Écran rotatif à 270° pour un meilleur contrôle de l'image dans toutes les positions d'utilisation
- Câble de 3 mètres renforcé et flexible pour faciliter les inspections derrière le mur et dans les canalisations

	M12 360IC32-0C
Livré avec	-
Inclus dans le kit	Aucune batterie fournie, Aucun chargeur fourni, Coffret
Réf	4933480741
Code EAN	4058546410261

AIC2 MICRO-CAMÉRA D'INSPECTION À PILE ALCALINE

M12



- Large écran LCD de 4.3" offre des images nettes et permet aux utilisateurs de voir les objets plus en détail
- Câble de 1.2 mètre renforcé et flexible pour faciliter les inspections derrière le mur et dans les canalisations
- 5 modes de luminosité offrent le meilleur éclairage de sa catégorie sans ombre ni éblouissement

	AIC2
Livré avec	-
Inclus dans le kit	4 x AA Batteries, Coffret
Réf	4933480738
Code EAN	4058546410230



VOIR PAGE 140 POUR DÉCOUVRIR NOS ACCESSOIRES DE CAMÉRAS D'INSPECTION.



GAMME JARDIN

SCANNEZ ICI POUR PLUS D'INFORMATIONS



M18 F2LM46 M18 FUEL™ TONDEUSE À GAZON AUTOTRACTÉE 46 CM À DOUBLE BATTERIE

M18 FUEL



- La conception du carter et de la lame en acier de 46 cm associée à la technologie M18 FUEL™ offre la meilleure qualité de coupe de sa catégorie.
- Conception compacte du carter pour plus de maniabilité dans les zones d'accès étroites.
- 3 modes de coupe : mulching, le sac de ramassage 60 litres et le déflecteur latéral

	M18 F2LM46-0	M18 F2LM46-802
Inclus dans le kit	Aucune batterie fournie, Aucun chargeur fourni, Aucun sac ni box fourni	2 x M18 FB8 Packs Batteries, M18 DBSC Chargeur, Aucun sac ni box fourni
Réf	4933492010	4933499215
Code EAN	4058546413774	4058546563790

M18 F2LM53 M18 FUEL™ TONDEUSE À GAZON AUTOTRACTÉE 53 CM À DOUBLE BATTERIE

M18 FUEL



- La conception du carter en acier et la géométrie de la lame de 53 cm combinées à la technologie M18 FUEL™ offrent la meilleure qualité de coupe de sa catégorie
- Démarrage instantané dans les herbes hautes, puissance et couple de démarrage exceptionnels pour réussir les tontes les plus exigeantes
- 3 modes de coupe: mulching, le sac de ramassage de 70 litres et le déflecteur latéral.

	M18 F2LM53-0	M18 F2LM53-122
Inclus dans le kit	Aucune batterie fournie, Aucun chargeur fourni, Aucun sac ni box fourni	2 x M18 FB12 Packs Batteries, M18 DBSC Chargeur, Aucun sac ni box fourni
Réf	4933479584	4933499213
Code EAN	4058546373788	4058546563776

M18 BLLT M18™ COUPE-BORDURES BRUSHLESS

M18

BRUSHLESS



- Le coupe-bordures M18™ est capable d'éliminer les broussailles épaisses grâce à une montée à plein régime en moins d'une seconde
- Jusqu'à 4600 trs/min sur le mode 1 et 6200 trs/min sur le mode 2.
- Les 2 vitesses d'utilisation (4600/6200) permettent à l'utilisateur de choisir entre des performances plus élevées ou une autonomie prolongée
- Largeur de coupe ajustable de 35 - 40 cm

	M18 BLLT-0
Inclus dans le kit	Aucune batterie fournie, Aucun chargeur fourni, Aucun sac ni box fourni
Réf	4933472218
Code EAN	4058546326142

M18 FBCU M18 FUEL™ DÉBROUSSILLEUSE

M18 FUEL



- Débroussailleuse puissante conçue pour faucher les herbes hautes, éliminer les broussailles épaisses et les jeunes arbres jusqu'à 3 cm de diamètre
- Pleine puissance en 1 seconde avec un contrôle ultime de l'outil
- Fournie avec un harnais double, une tête de coupe + un fil pour des coupes ajustables de 30 à 40 cm et une lame 4 dents de 23 cm de diamètre

	M18 FBCU-0	M18 FBCU-802
Inclus dans le kit	Aucune batterie fournie, Aucun chargeur fourni, Aucun sac ni box fourni	2 x M18 FB8 Packs Batteries, M12-18 FC Chargeur, Aucun sac ni box fourni
Réf	4933492297	4933499211
Code EAN	4058546416645	4058546563752

M18 F2BCU M18 FUEL™ DÉBROUSSILLEUSE À DOUBLE BATTERIE

M18 FUEL



- Débroussailleuse puissante et robuste conçue pour éliminer l'herbe, les mauvaises herbes et les broussailles épaisses
- La technologie M18 FUEL™ permet à l'outil de maintenir sa vitesse dans les applications les plus exigeantes sans caler
- L'intelligence REDLINK PLUS™ offre une réponse instantanée de l'accélérateur pour un contrôle ultime et une productivité accrue

	M18 F2BCU-0	M18 F2BCU-122
Inclus dans le kit	Aucune batterie fournie, Aucun chargeur fourni, Aucun sac ni box fourni	2 x M18 FB12 Packs Batteries, M18 DBSC Chargeur, Aucun sac ni box fourni
Réf	4933480859	4933480860
Code EAN	4058546411442	4058546411459

VOIR PAGES 130 - 131 POUR DÉCOUVRIR NOS ACCESSOIRES DÉDIÉS AUX OUTILS POUR ESPACES VERTS



M18 AUTONOMIE

APPLICATION	NOM DU PRODUIT	BATTERIE						
		M18 HB3	M18 B4	M18 B5	M18 HB5.5	M18 HB8	M18 HB12	
M18								
TAILLE-HAIES								
MESURÉE À VIDE SIMULANT UNE APPLICATION DE TAILLE LÉGÈRE	M18 FHET60 / M18 FHET45	52 min	56 min	70 min	105 min	140 min	211 min	
TAILLE - MODE ÉLEVÉ *MESURÉE À VIDE, SIMULANT UNE APPLICATION DE TAILLE LÉGÈRE	M18 FOPH-HTA	26 min	35 min	44 min	52 min	70 min	105 min	
	M18 FOPH-SHTA	22 min	30 min	37 min	45 min	60 min	90 min	
DÉBROUSSAILLEUSES								
DÉBROUSSAILLAGE - MODE MAX *DURÉE DE FONCTIONNEMENT À VIDE À PLEIN RÉGIME (SIMULE UN DÉBROUSSAILLAGE LÉGER)	M18 FBCU	12 min	13 min	16 min	24 min	33 min	49 min	
DÉBROUSSAILLAGE - MODE MINI *DURÉE DE FONCTIONNEMENT À VIDE À PLEIN RÉGIME (SIMULE UN DÉBROUSSAILLAGE LÉGER)		22 min	23 min	29 min	44 min	58 min	88 min	
DÉBROUSSAILLAGE - MODE MAX *DURÉE DE FONCTIONNEMENT À VIDE AVEC LA LAME À PLEIN RÉGIME (SIMULE UN DÉBROUSSAILLAGE LÉGER)	M18 FOPH-BCA	23 min	30 min	38 min	46 min	61 min	91 min	
COUPE-BORDURES								
COUPE DE FINITION - MODE MAX *MESURÉE À VIDE, SIMULANT UNE APPLICATION DE COUPE LÉGÈRE	M18 BLLT	13 min	17 min	22 min	26 min	35 min	53 min	
	M18 FOPH-LTA	12 min	16 min	20 min	24 min	33 min	50 min	
	M18 FOPH-RA	11 min	15 min	18 min	22 min	30 min	45 min	
COUPE DE FINITION - MODE MINI *MESURÉE À VIDE, SIMULANT UNE APPLICATION DE COUPE LÉGÈRE	M18 BLLT	26 min	35 min	43 min	54 min	70 min	105 min	
	M18 FOPH-LTA	22 min	29 min	36 min	44 min	59 min	88 min	
MESURÉE À VIDE SIMULANT UNE APPLICATION DE DRESSAGE DE BORDURES LÉGÈRE	M18 FOPH-EA	40 min	53 min	66 min	79 min	106 min	160 min	
SOUFFLEURS								
SOUFFLAGE INTENSIF - MODE MAX	M18 F2BPB (AVEC 4 X BATTERIES M18)	OPTIMISÉ POUR HIGH OUTPUT™				15 min	20 min	30 min
SOUFFLAGE MOYEN - MODE MOYEN		OPTIMISÉ POUR HIGH OUTPUT™				22 min	30 min	45 min
SOUFFLAGE LÉGER - MODE MINI		OPTIMISÉ POUR HIGH OUTPUT™				30 min	40 min	60 min
SOUFFLAGE INTENSIF - MODE MAX	M18 F2BL (AVEC 2 X BATTERIES M18)	OPTIMISÉ POUR HIGH OUTPUT™				13 min	18 min	26 min
SOUFFLAGE MOYEN - MODE MOYEN		OPTIMISÉ POUR HIGH OUTPUT™				33 min	44 min	66 min
SOUFFLAGE INTENSIF - MODE MAX	M18 FBLG3	5 min	6 min	8 min	10 min	13 min	19 min	
	M18 FOPH-BA	4 min	6 min	7 min	9 min	12 min	18 min	
TRONÇONNEUSES								
COUPE DE BOIS NOMBRE DE COUPES DANS DU CÈDRE DE Ø 10 CM	M18 FCHSC	38 coupes	50 coupes	63 coupes	75 coupes	100 coupes	150 coupes	
	M18 FCHS35	38 coupes	50 coupes	63 coupes	75 coupes	100 coupes	150 coupes	
	M18 FCHS	38 coupes	50 coupes	63 coupes	75 coupes	100 coupes	150 coupes	
	M18 FTHCHS30	56 coupes	75 coupes	93 coupes	112 coupes	150 coupes	225 coupes	
	M18 FTHCHS35	56 coupes	75 coupes	93 coupes	112 coupes	150 coupes	225 coupes	
	M18 FHS20	90 coupes	120 coupes	150 coupes	180 coupes	240 coupes	360 coupes	
				M18 FB6	M18 FB8	M18 FB12		
COUPE DE BOIS - NOMBRE DE COUPES DANS DU BOIS DUR DE Ø 40 CM	M18 F2CHS50 (AVEC 2 X BATTERIES M18)	OPTIMISÉ POUR FORGE™			12 coupes	16 coupes	24 coupes	

M18 M12 AUTONOMIE

APPLICATION	NOM DU PRODUIT	BATTERIE						
		M18 HB3	M18 B4	M18 B5	M18 HB5.5	M18 HB8	M18 HB12	
M18								
PERCHE D'ÉLAGAGE								
COUPE DE BOIS - NOMBRE DE COUPES DANS DU CÈDRE DE Ø 15 CM	M18 FTPS30	17 coupes	23 coupes	29 coupes	35 coupes	46 coupes	70 coupes	
ÉLAGAGE - NOMBRE DE COUPES DANS DU CHÊNE DE Ø 7,5 CM	M18 FOPH-CSA	62 coupes	82 coupes	103 coupes	123 coupes	166 coupes	247 coupes	
BALAIS								
MODE MAXI *MESURÉE À PLEIN RÉGIME EN DÉPLAÇANT DE COPEAUX DE BOIS ET DE LA TERRE	M18 FOPH-BBA	11 min	14 min	18 min	22 min	29 min	43 min	
	M18 FOPH-RBA	9 min	12 min	15 min	18 min	25 min	37 min	
TONDEUSES								
TONTE DE PELOUSE *RETRAIT DE 2,5 CM D'HERBE À 4,8KM/H	M18 F2LM53 (AVEC 2 X BATTERIES M18)	OPTIMISÉ POUR HIGH OUTPUT™				1000 m²	1300 m²	2000 m²
	M18 F2LM46 (AVEC 2 X BATTERIES M18)	OPTIMISÉ POUR HIGH OUTPUT™				1200 m²	1600 m²	2400 m²
SÉCATEUR								
COUPE DE BRANCHES COUPE DANS DU BOIS TENDRE DE 2,5 CM	M18 BLTS	1000 coupes	1300 coupes	1650 coupes	2000 coupes	2650 coupes	4000 coupes	
PULVÉRISATEUR								
PULVÉRISATEUR POUR PRODUITS CHIMIQUES *NOMBRE DE RÉSERVOIRS À LA VITESSE 1, CORRESPONDANT À UNE PULVÉRISATION LÉGÈRE	M18 BPPF-CST	9 réservoirs	12 réservoirs	15 réservoirs	18 réservoirs	24 réservoirs	36 réservoirs	
SARCLEUSE								
CULTIVER - MODE MAX MESURÉ SOUS CHARGE POUR CULTIVER LE SOL	M18 FOPH-CA	5 min	7 min	9 min	11 min	15 min	22 min	

APPLICATION	NOM DU PRODUIT	BATTERIE					
		M12 B2	M12 B3	M12 B4	M12 B6	M12 HB2.5	M12 HB5
M12							
ÉLAGUEUSE HATCHET							
COUPE DE BOIS NOMBRE DE COUPES DANS DU CHÊNE DE Ø 5 CM	M12 FHS	60 coupes	90 coupes	120 coupes	180 coupes	86 coupes	172 coupes
TAILLE-HAIES							
TAILLE LÉGÈRE *MESURÉE À VIDE À PLEINE PUISSANCE, SIMULANT UNE APPLICATION DE TAILLE LÉGÈRE	M12 FHT	25 min	37 min	50 min	75 min	36 min	72 min
PULVÉRISATEUR							
PULVÉRISATION *MODE 1 - PULVÉRISATION LOCALISÉE	M12 BHCS3L	300 litres	450 litres	600 litres	900 litres	431 litres	862 litres
SÉCATEUR							
COUPE DE BRANCHES COUPE DANS DU BOIS TENDRE DE 1,25 CM	M12 BLPRS	1000 coupes	1500 coupes	2000 coupes	3000 coupes	1400 coupes	2800 coupes

SCANNEZ ICI POUR DÉCOUVRIR TOUTE NOTRE GAMME



*Les temps d'utilisation sont basés sur une batterie complètement chargée. Ces informations sont données à titre indicatif et peuvent ne pas être respectés en raison des conditions d'utilisation variables. Les résultats peuvent varier en fonction de l'utilisateur et de l'application.

M18 TLED M18™ LAMPE TORCHE LED

TRUEVIEW™



- Eclairage LED 120 Lumens 2x plus lumineux que les éclairages traditionnels
- Les composants électroniques de cet éclairage M18™ LED offrent une durée de fonctionnement 2x plus longue avec une seule charge et avec moins de chaleur que les ampoules amovibles classiques
- Tête en aluminium pour une meilleure résistance aux conditions climatiques et aux impacts

M18 TLED-0

Inclus dans le kit	Aucune batterie fournie, Aucun chargeur fourni, Blister
Réf	4932430361
Code EAN	4002395380220

M18

M12 TLED M12™ LAMPE TORCHE LED

TRUEVIEW™



- L'éclairage LED de 120 lumens est 2x plus lumineux et plus blanche que les ampoules à incandescence classiques
- M12™ LED offre une durée de fonctionnement 2x plus longue avec une seule charge avec moins de chaleur
- Design compact et résistant (tête en aluminium)

M12 TLED-0

Inclus dans le kit	Aucune batterie fournie, Aucun chargeur fourni, Blister
Réf	4932430360
Code EAN	4002395380213

M12

ÉCLAIRAGE PERSONNEL

REDLITHIUM™ USB

REDLITHIUM USB

		Lumen	Autonomie (h)	Protection IP	Caractéristiques	Inclus dans le kit	Réf	Code EAN
	L4 FL-301	445/ - / 100/ -	2.5/ - / 12.5/ -	IP54	Aimant, Clip	1 x L4 B3 Pack Batterie, câble USB, Blister	4933479763	4058546375577
	L4 PWL-301	400/ - / 100/ 500	3.5/ - / 11.75/ 3.5	IP54	Aimant, Clip	1 x L4 B3 Pack Batterie, câble USB, Blister	4933479765	4058546375591
	L4 FFL-301	550/ 250/ 100/ -	2.5/ 6/ 13.25/ -	IP54	Aimant, Mousqueton	1 x L4 B3 Pack Batterie, câble USB, Blister	4933479766	4058546375607
	L4 HL-VIS-301	600/ 400/ 200/ 25/ 400	2.5/ 4.5/ 8.5/ 22/ 4.5	IP53	Clips pour casques de sécurité	1 x L4 B3 Pack Batterie, câble USB, Blister	4933479768	4058546375621
	L4 HLRP-301	600/ 350/ 125/ 25	3/ 7.5/ 13/ 28	IP54	Clips pour casques de sécurité	1 x L4 B3 Pack Batterie, câble USB, Blister	4933479767	4058546375614
	L4 TMLED-301	1100/ 600/ 100/ -	1.5/ 4/ 12/ -	IP67	Clip	1 x L4 B3 Pack Batterie, câble USB, Blister	4933479769	4058546375638
	L4 FMLED-301	800/ - / 100/ -	2.5/ - / 10/ -	IP67	Clip	1 x L4 B3 Pack Batterie, câble USB, Blister	4933479770	4058546375645
	L4 SL550-301	550/ 250 ; 250/ 100	2/ 4.5/ 2/ 5	IP52	Aimant, Crochet	1 x L4 B3 Pack Batterie, câble USB, Blister	4933478869	4058546361518
	L4 NL400-301	400/ 250	2.5/ 8	IP50	-	1 x L4 B3 Pack Batterie, câble USB, Blister	4933479898	4058546376925
	L4 BOLTHL-301	600/ 400/ 150/ 25	4/ 8/ 14/ 32	IP54	-	1 x L4 B3 Pack Batterie, câble USB, Blister	4933479902	4058546376963
	L4 HL2-301	600/ 100/ 400/ 100/ 400	5/ 20/ 9/ 14/ 9	IP54	Clips pour casques de sécurité	1 x L4 B3 Pack Batterie, câble USB, Blister	4933479963	4058546377571
	L4 FL2000-301	2000/ 1300/ 800/ 100	4/ 8/ 24	IP66	Clip	1 x L4 B3 Pack Batterie, câble USB, Blister	4933479637	4058546374310
	L4 HSL-301	350	2.5/ 10	IP54	-	1 x L4 B3 Pack Batterie, câble USB, Aucun sac ni box fourni	4933493968	4058546511289

RECHARGEABLE

RECHARGEABLE

		Lumen	Autonomie (h)	Protection IP	Caractéristiques	Inclus dans le kit	Réf	Code EAN
	IR FFL	500	4/ 8/ 12	IP54	Mousqueton, Aimant	Batterie intégrée, câble USB, Aucun sac ni box fourni	4933493528	4058546483999
	IR HL450	450/ 100/ 250/ 50/ 250	2.5/ 8/ 4/ 14/ 4	IP54	Aimant, Clips pour casques de sécurité, BOLT™ Fixation de lampe frontale à profil bas	Batterie intégrée, câble USB, Blister	4933478587	4058546347802
	IR FL500	500 / 100 / 10/ -	3.5 / 16/ 40/ -	IP67	Clip	Batterie intégrée, câble USB, Blister	4933478586	4058546347796
	IR PL250	250/ - / 50/ -	1.5/ - / 8/ -	IP67	Zone de morsure, Clip	Batterie intégrée, câble USB, Blister	4933478705	4058546348984

ALCALINE

2 AAA 3 AAA

		Puissance d'éclairage (Lu)	Autonomie (h)	Protection IP	Montage	Inclus dans le kit	Réf	Code EAN
	IPL-LED	100	3	IP67	Crochet	2 x piles AAA, Blister	4933459440	4058546011017
	ML-LED	325/ - / 25/ -	5/ - / 18/ -	IP67	Crochet	3 x piles AAA, Blister	4933464825	4058546227708
	FL-LED	300/ - / 100/ -	5/ - / 16/ -	IP54	Aimant, crochet	2 x piles AA, Blister	4933464824	4058546227692
	HL-SF	450/ 350/ 150/ 25/ 350	2/ 4/ 10/ 26/ 4	IP52	Clips de fixation sur casque, support Bolt pour lampe frontale à profil bas	3 x piles AAA, Blister	4933471388	4058546290160
	ISHL-LED	310/ 235/ 155/ 25/ 155	4/ 6/ 10/ 40/ 8	IP64	Clips de fixation sur casque, support Bolt pour lampe frontale à profil bas	3 x piles AAA	4933478112	4058546340452
	HL2-LED	350/ 150/ 25/ -	4/ 8.5/ 28/ -	IP52	Clips de fixation sur casque, support Bolt pour lampe frontale à profil bas	3 x piles AAA, Blister	4933471286	4058546289140



BATTERIES
M12 **M18**

		Designation	Charging time M18 PC6/ MPC6 AC charger	Charge time M18 DBSC/ MDBSC AC charger	Temps de chargement chargeur M12-18 FC	Temps de chargement chargeur M12-18 C	Temps de chargement chargeur M12-18 AC	Temps de chargement chargeur M1418C6	Temps de chargement chargeur M18 DFC	Temps de charge- ment chargeur C12 C	Charge time M12 TC2 charger	Temps de chargement chargeur M12 C4	Temps de chargement chargeur L4 C	Réf	Code EAN
	M18 FB12	M18™ Batterie 12.0 Ah FORGE™	130 min	45 min	130 min	250 min	285 min	270 min	130 min	-	-	-	-	4932492651	4058546414016
	M18 FB8	Batterie 8.0 Ah M18™ FORGE™	87 min	45 min	87 min	167 min	190 min	190 min	87 min	-	-	-	-	4932492131	4058546414986
	M18 FB6	M18™ BATTERIE FORGE™ 6.0 Ah	60 min	25 min	60 min	115 min	130 min	125 min	60 min	-	-	-	-	4932492533	4058546419004
	M18 HB5.5	M18™ Batterie HIGH OUTPUT™ 5.5 Ah	60 min	35 min	60 min	115 min	130 min	125 min	60 min	-	-	-	-	4932464712	4058546226572
	M18 HB3	M18™ Batterie HIGH OUTPUT™ 3.0 Ah	36 min	36 min	36 min	65 min	75 min	70 min	36 min	-	-	-	-	4932471069	4058546286972
	M18 B5	M18™ Batterie 5.0 Ah	59 min	59 min	59 min	100 min	100 min	100 min	59 min	-	-	-	-	4932430483	4002395381449
	M18 B5-CR	Batterie M18™ 5.0 Ah	59 min	59 min	59 min	100 min	100 min	100 min	59 min	-	-	-	-	4932479265	4058546370596
	M18 B4	M18™ Batterie 4.0 Ah	52 min	52 min	52 min	80 min	80 min	80 min	52 min	-	-	-	-	4932430063	4002395377244
	M18 B2	M18™ Batterie 2.0 Ah	26 min	26 min	26 min	40 min	40 min	40 min	26 min	-	-	-	-	4932430062	4002395377237
	M12 HB5	M12™ Batterie HIGH OUTPUT™ 5.0 Ah	-	-	75 min	110 min	110 min	-	-	110 min	300 min	110 min	-	4932480165	4058546404505
	M12 HB2.5	M12™ Batterie HIGH OUTPUT™ 2.5 Ah	-	-	40 min	55 min	55 min	-	-	55 min	150 min	55 min	-	4932480164	4058546404499
	M12 B6	M12™ Batterie 6.0 Ah	-	-	95 min	130 min	165 min	-	-	130 min	347 min	130 min	-	4932451395	4002395158638
	M12 B4	M12™ Batterie 4.0 Ah	-	-	52 min	80 min	115 min	-	-	80 min	240 min	80 min	-	4932430065	4002395377268
	M12 B3	M12™ Batterie 3.0 Ah	-	-	50 min	70 min	90 min	-	-	70 min	174 min	70 min	-	4932451388	4002395157969
	M12 B2	M12™ Batterie 2.0 Ah	-	-	26 min	40 min	55 min	-	-	40 min	120 min	40 min	-	4932430064	4002395377251
	L4 B3	Batterie REDLITHIUM™ USB 3.0 Ah	-	-	-	-	-	-	-	-	-	120 min	-	4933478311	4058546345020

CHARGEURS
M12 **M14** **M18**

		Designation	Port de charge	Type de charge- ment	Type d'alimentation	Poignée de transport	Fixation murale	Réf	Code EAN
	M18 MPC6	M18™ Chargeur rapide mobile 6 baies PACKOUT™	6x M18™	Simultané	Filaire	✓	✓	4932498551	4058546524203
	M18 PC6	M18™ PACKOUT™ Chargeur rapide 6 ports	6 x M18™; 1 x USB	Simultané	Filaire, USB	✓	✓	4932480162	4058546404475
	M18 MDBSC	M18™ SUPER CHARGEUR DOUBLE MOBILE	2 x M18™	Simultané	Filaire	-	✓	4932498557	4058546524265
	M18 DBSC	M18™ SUPER CHARGEUR DOUBLE	2 x M18™	Simultané	Filaire	-	✓	4932492531	4058546418984
	M12-18 FC	M12™ - M18™ Chargeur rapide	1 x M12™, 1 x M18™	Séquentiel	Filaire	-	✓	4932451079	4002395810581
	M12-18 C	M12™ - M18™ Chargeur	1 x M12™, 1 x M18™	Séquentiel	Filaire	-	✓	4932352959	4002395376179
	M12-18 AC	M12™-M18™ Chargeur allume-cigare	1 x M12™, 1 x M18™	Séquentiel	Non filaire	-	✓	4932459205	4002395287208
	M18 DFC	M18™ Chargeur Rapide Double	2 x M18™	Simultané	Filaire	-	✓	4932472073	4058546324698
	M1418 C6	M14™ - M18™ Chargeur 6 batteries	6 x M14™ ou 6 x M18™	Séquentiel	Filaire	✓	✓	4932430086	4002395377473
	C12 C	M12™ Chargeur	1 x M12™	Unitaire	Filaire	-	✓	4932352000	4002395366606
	M12 TC2-0	M12™ Chargeur compact et source d'alimentation	1 x M12™	Unitaire	Filaire, USB	-	☒	4932492908	4058546477790
	M12 C4	M12™ Chargeur 4 batteries	4 x M12™	Séquentiel	Filaire	-	✓	4932430554	4002395382156

CONSTRUCTION

**SCANNEZ ICI
POUR PLUS
D'INFORMATIONS**

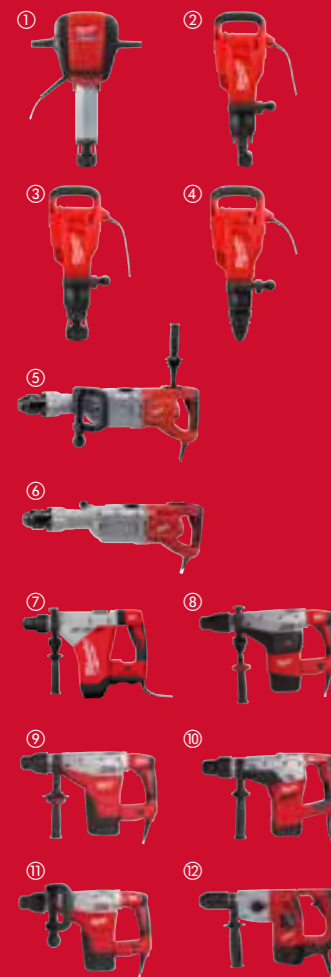

BURINEURS

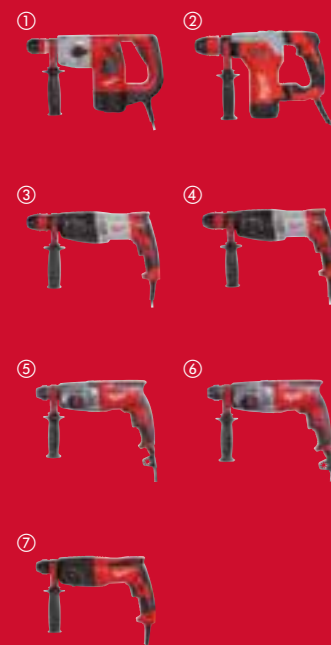

	Réception	Puissance absorbée (W)	Force de frappe (J) (EPTA)	Vitesse à vide (tr/min)	Cadence de frappe en pleine charge (cps/min)	Vitesse de rotation (réducteur) (tr/min)	Perçage dur max. (mm)	Turbo trépan max. (mm)	Trépan max. (mm)	Vibrations perçage (m/s ²)	Vibration de burinage (m/s ²)	Poids (kg)	Emballage	Réf	Code EAN
1.	K 2628 H	K-Hex	2400	64	-	1200	-	-	-	-	6.2	25.7	Aucun sac ni box fourni	4933471685	4058546295844
2.	K 1530 H	K-Hex	2100	39	-	1560	-	-	-	-	8.4	16.8	Coffret en plastique	4933464117	4058546220624
3.	K 1528 H	K-Hex	2100	39	-	1560	-	-	-	-	8.8	17.2	Coffret en plastique	4933464118	4058546220631
4.	K 1000 S	SDS-Max	1750	26	-	1400 - 1950	-	-	-	-	6.7	12.7	Coffret en plastique	4933464120	4058546220655
5.	K 950 S	SDS-Max	1700	20	125 - 250	975 - 1950	125 - 250	50	80	150	12.5	11.8	Coffret	4933375710	4002395232031
6.	K 900 K	K-Hex	1600	20	-	975 - 1950	-	-	-	-	11	11.0	Coffret	4933375650	4002395231614
6.	K 900 S	SDS-Max	1600	20	-	975 - 1950	-	-	-	-	11	11.0	Coffret	4933375720	4002395232048
7.	HAC0850	SDS-Max	1470	11.0	-	1600 - 2900	210 - 385	65	150	-	11	9.7	Coffret	4933498603	4058546524722
8.	K 750 S	SDS-Max	1550	11.9	300	2740	240	50	80	150	9.5	8.2	Coffret	4933398600	4002395235193
9.	K 545 S	SDS-Max	1300	8.5	450	2840	350	45	65	100	13	6.7	Coffret	4933398200	4002395234073
10.	K 540 S	SDS-Max	1100	7.5	450	3000	430	40	65	105	17.4	6.3	Coffret	4933418100	4002395238422
11.	K 500 S	SDS-Max	1300	8.5	-	2840	2200	-	-	-	11.5	6.3	Coffret	4933398220	4002395234059
12.	PCE 3/K	SDS-Plus	720	3.6	-	0 - 3650	-	-	-	-	11	3.7	Coffret	4933384300	4002395232215

MARTEAUX PERFORATEURS



	Réception	Puissance absorbée (W)	Force de frappe (J) (EPTA)	Cadence de frappe en pleine charge (cps/min)	Vitesse en pleine charge (tr/min)	Capacité béton (mm)	Capacité acier (mm)	Capacité bois (mm)	Vibrations perçage (m/s ²)	Vibration de burinage (m/s ²)	FIXTEC™	Poids (kg)	Emballage	Réf	Code EAN
1.	PLH 32 XE	SDS-Plus + Emmanchement réduit 13 mm	900	3.8	0 - 4500	0 - 800	32	16	40	22	20	3.6	Coffret	4933400069	4002395233342
2.	PLH 28 E	SDS-Plus	800	4.1	0 - 4000	0 - 1000	28	13	40	10.6	6.81	3.4	Coffret	4933446790	4002395005482
2.	PLH 28 XE	SDS-Plus + Emmanchement réduit 13 mm	800	4.1	0 - 4000	0 - 1000	28	13	40	10.6	6.81	3.6	Coffret	4933446800	4002395005499
3.	PH 30 POWER X	SDS-Plus + Emmanchement réduit 13 mm	1030	3.6	0 - 3800	0 - 850	30	13	40	22	14	2.9	Coffret	4933396420	4002395234967
4.	PH 28	SDS-Plus	820	3.4	0 - 4000	0 - 900	28	13	30	22	16	2.7	Coffret	4933396396	4002395234936
4.	PH 28 X	SDS-Plus + Emmanchement réduit 13 mm	820	3.4	0 - 4000	0 - 900	28	13	30	22	16	2.9	Coffret	4933396392	4002395234943
5.	PH 26 T	SDS-Plus	800	2.4	0 - 4500	0 - 1500	26	13	30	13.6	11.9	2.4	Coffret	4933464580	4058546225254
5.	PH 26 TX	SDS-Plus	800	2.4	0 - 4500	0 - 1500	26	13	30	12	10.8	2.6	Coffret	4933464579	4058546225247
6.	PFH 26 T	SDS-Plus	800	2.4	0 - 4500	0 - 1500	26	13	30	13.6	11.9	2.4	Coffret	4933464581	4058546225261
7.	PFH 26	SDS-Plus	725	2.4	0 - 4500	0 - 1250	26	13	30	13.5	-	2.4	Coffret	4933428230	4002395239832

PERCEUSES ET VISSEUSES ROTATIVES

		Capacité mandrin (mm)	Puissance absorbée (W)	Vitesse à vide (tr/min)	Capacité béton (mm)	Capacité pierre (mm)	Capacité acier (mm)	Capacité bois (mm)	Couple blocage statique (Nm)	Poids (kg)	Emballage	Réf	Code EAN
	1. SB 2-35 D	16	1010	0 - 800/ 0 - 1800	35	40	16	50	57	4.2	Aucun sac ni box fourni	4933380507	4002395227280
	2. PD2E 24 R	13	1020	0 - 1000/ 0 - 3200	22	24	16	40	60	3.0	Coffret	4933419595	4002395238651
	3. PD2E 22 R	13	850	0 - 1000/ 0 - 3200	20	22	13	40	56	2.9	Coffret	4933419570	4002395238613
	4. PD-705	13	705	0 - 3000	15	16	13	30	15	1.9	Aucun sac ni box fourni	4933431955	4002395243914
	5. PDE 16 RP	13	630	0 - 950	16	20	13	40	59	2.0	Coffret	4933409206	4002395235339
	6. PDE 13 RX	13	630	0 - 2900	15	18	13	30	21	1.8	Coffret	4933409200	4002395235322
	7. HDE 13 RQX	13	950	0 - 850	-	-	13	38	94	2.0	Aucun sac ni box fourni	030250	4002395229642
	8. HDE 13 RQX KIT	13	950	0 - 850	-	-	13	38	94	2.0	Coffret	4933428550	4002395241576
	9. DE 13 RP	13	630	0 - 950	-	-	13	40	59	2.1	Coffret	4933409194	4002395235346

BRT
TROLLEY POUR DÉMOLISSEUR



BRT

Réf	4933459794
Code EAN	4058546029661

IPWE 400 R
BOULONNEUSE À CHOCS 1/2"



IPWE 400 R

Réf	4933451524
Code EAN	4002395143511

IPWE 520 R
BOULONNEUSE À CHOCS 3/4"



IPWE 520 R

Réf	4933451525
Code EAN	4002395143528

AGV 15 DEC
MEULEUSE D'ANGLE 1550 W, TRONÇONNAGE



AGV 15-125 XC DEC-SET

Réf	4933448025
Code EAN	4002395006816

AGV 15 DEG
MEULEUSE D'ANGLE 1550 W, SUR-FAÇAGE



AGV 15-125 XC DEG-SET **AGV 15-125 XE DEG-SET**

Réf	4933448035	4933448830
Code EAN	4002395006830	4002395263424

AGV 12 DEG
MEULEUSE D'ANGLE 1200 W, SUR-FAÇAGE



AGV 12-125 X DEG-SET

Réf	4933448030
Code EAN	4002395006823

DD 2-160 XE
CAROTTEUSE DIAMANT, 2 VITESSES



DD 2-160 XE

Réf	4933368690
Code EAN	4002395232505

DD 3-152
CAROTTEUSE 3 VITESSES



DD 3-152

Réf	4933428000
Code EAN	4002395239801

VOIR PAGE 109 POUR DÉCOUVRIR NOS ACCESSOIRES DE CAROTTAGE





AGV 12 DEC
MEULEUSE D'ANGLE 1200 W, TRONÇONNAGE



AGV 12-125 X DEC-SET

Réf	4933448020
Code EAN	4002395006809

WCS 45
RAINUREUSE 1900 W, 150 MM



WCS 45

Réf	4933383350
Code EAN	4002395229086

WCE 30
RAINUREUSE 1500 W, 125 MM



WCE 30

Réf	4933383855
Code EAN	4002395228980

AGS 15-125 C
PONCEUSE-MEULEUSE 1500 W

AGS 15-125 C
 Réf 4933407480
 Code EAN 4002395236015

AS 12 E
PONCEUSE ÉLECTRONIQUE 1200 W

AS 12 E
 Réf 4933383940
 Code EAN 4002395229390

AP 14-2 200 E
POLISSEUSE ROTATIVE 1450 W

AP 14-2 200 E AP 14-2 200 E KIT
 Livré avec Câble 6 m Poignée latérale, plateau, éponge de polissage douce et dure, peau de mouton, liquide de ponçage et de finition, chiffon
 Réf 4933432800 4933493427
 Code EAN 4002395001156 4058546482985

AP 12 E
POLISSEUSE ROTATIVE 1200 W

AP 12 E
 Réf 4933383925
 Code EAN 4002395229406

DGL 34
MEULEUSE DROITE

DGL 34
 Réf 4933385110
 Code EAN 4002395230020

DGL 30 E
MEULEUSE À RECTIFIER

DGL 30 E
 Réf 4933385120
 Code EAN 4002395230037

DG 30 E
MEULEUSE DROITE UNIVERSELLE

DG 30 E
 Réf 4933385100
 Code EAN 4002395230013

DG 7 E
MEULEUSE DROITE

DG 7 E
 Réf 4933391200
 Code EAN 4002395231928

MCS 66
SCIE MÉTAL 66 MM

MCS 66
 Réf 4933440615
 Code EAN 4002395000432

BS 125
SCIE À RUBAN

BS 125
 Réf 4933448245
 Code EAN 4002395262830

CHS 355
TRONÇONNEUSE À DISQUE Ø355 MM

CHS 355
 Réf 4933411760
 Code EAN 4002395236220

DE 10 RX
PERCEUSE 630 W

DE 10 RX
 Réf 4933409211
 Code EAN 4002395235353

MDE 41
PERCEUSE MAGNÉTIQUE À ÉLECTRO-AIMANT

MDE 41
 Réf 4933451015
 Code EAN 4002395136681

MDP 41
PERCEUSE MAGNÉTIQUE À AIMANT PERMANENT

MDP 41
 Réf 4933451014
 Code EAN 4002395136674

SCANNEZ ICI POUR PLUS



TRAVAIL DU BOIS

SCANNEZ ICI POUR PLUS D'INFORMATIONS



SCIE SABRE SAWZALL™

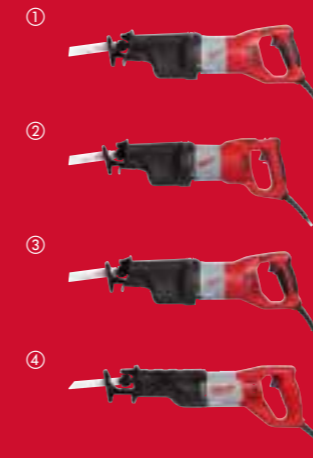

		Puissance absorbée (W)	Cadence de coupe (courses/min)	Course (mm)	Poids (kg)	Emballage	Réf	Code EAN
①	1. SSPE 1500 X	1500	0 - 2800	32	4.5	Coffret	4933428900	4002395241699
②	2. SSPE 1300 RX	1300	0 - 3000	32	4.2	Coffret	4933440590	4002395001095
③	3. SSPE 1300 SX	1300	0 - 2800	32	3.9	Coffret	4933428520	4002395241545
④	4. SSD 1100 X	1100	0 - 2900	28	3.2	Coffret	4933416710	4002395237623

SCIES SAUTEUSES



		Puissance absorbée (W)	Cadence de coupe (courses/min)	Cap. Bois/métal/aluminium [mm]	Couple onglet (°)	Course (mm)	Poids (kg)	Emballage	Réf	Code EAN
①	1. FSPE 110 X	710	500 - 3000	120/ 10/ 30	45	26	2.5	Coffret	4933357990	4002395229185
②	2. JSPE 135 TX	750	800 - 3000	135/ 10/ 30	45	26	2.5	Coffret	4933381230	4002395232529

SCIES CIRCULAIRES



		Puissance absorbée (W)	Vitesse à vide (tr/min)	Ø mm	Coupe biaisée (°)	Profondeur de coupe max à 45° (mm)	Profondeur de coupe max à 90° (mm)	Alésage Ø (mm)	Poids (kg)	Emballage	Réf	Code EAN
①	1. CS 85 SB	2200	4500	235	50	67	85	30	6.6	Aucun sac ni box fourni	4933451117	4002395137411
②	2. CS 85 CBE	2200	4500	235	60	67	85	30	7.7	Coffret	4933451116	4002395137404
③	3. SCS 65 Q	1900	5800	190	0 - 45	52	65	30	5.5	Coffret	638051	4002395229529
④	4. CS 60	1600	5800	184	0 - 56	49	61	30	4.8	Aucun sac ni box fourni	4933419225	4002395238361

PONCEUSES



		Puissance absorbée (W)	Vitesse à vide (tr/min)	Oscillation (osc/min)	Diamètre d'oscillation (mm)	Dimension du plateau de ponçage (mm)	Poids (kg)	Emballage	Réf	Code EAN
1.	BS 100 LE	1150	230 - 400	-	-	100 x 160	5.3	Aucun sac ni box fourni	4933385150	4002395229222
2.	ROS 125 E	300	7000 - 12,000	14,000 - 26,000	2.4	125	1.7	Sac de transport	4933433180	4002395244010
3.	SPS 140	260	14,700	28,000	1.6	113 x 105	1.6	Aucun sac ni box fourni	4933447015	4002395005826

EXTRACTEURS DE POUSSIÈRE



		Puissance absorbée (W)	Débit d'air (l/min)	Type de filtre	Aspiration max (mbar)	Capacité (l)	Ø tuyau (mm)	Tuyau (m)	Poids (kg)	Emballage	Réf	Code EAN
1.	AS 42 MAC	1200	4500	PTFE	250	42	38	4	17.5	Aucun sac ni box fourni	4933459418	4058546010799
2.	AS 30 MAC	1200	4500	PTFE	250	30	38	4	14.5	Aucun sac ni box fourni	4933459415	4058546010768
3.	AS 30 LAC	1200	4500	PTFE	250	30	36	4	14.5	Aucun sac ni box fourni	4933459411	4058546010720
4.	AS 2-250 ELCP	1000	3600	PET	210	25	32	3.5	10.4	Aucun sac ni box fourni	4933447480	4002395006274
5.	AS 2-250EM	1200	3720	PTFE	245	25	32	4	8.0	Aucun sac ni box fourni	4933493593	4058546484644
6.	AS 2-250EH	1200	3720	PTFE	245	25	32	4	8	Aucun sac ni box fourni	4933493595	4058546484668

RCS KIT MODULE DE RÉCEPTION ET TÉLÉCOMMANDE



RCS

Réf 4932478965
Code EAN 4058546362478



RCO TÉLÉCOMMANDE SANS FIL



RCO

Réf 4932479620
Code EAN 4058546374143

MILWAUKEE® VOUS OFFRE UNE SOLUTION GLOBALE

ACCESSOIRES

OUTILS À MAIN



PLUS DE
3000
SOLUTIONS



PLUS DE
1400
SOLUTIONS

RANGEMENT

EPI



PLUS DE
180
SOLUTIONS



PLUS DE
1000
SOLUTIONS

ACCESSOIRES MACHINES

ACCESSOIRES - MX FUEL™

ACCESSOIRES - FLEXIBLE AIGUILLE VIBRANTE

	Designation	Dalles MXF CVBP	Dalles MXF CVBC	Fonda-tions MXF CVBP	Fonda-tions MXF CVBC	Colonnes MXF CVBP	Colonnes MXF CVBC	Murs MXF CVBP	Murs MXF CVBC	Réf	Code EAN	
a.	MXF CVS-2 m	Arbre flexible 2 m pour vibreur à béton	✓✓✓	✓	✓✓✓	✓	x	x	x	x	4932478611	4058546348045
b.	MXF CVS-3 m	Arbre flexible 3 m pour vibreur à béton	✓✓✓	✓	✓✓✓	✓	✓	✓	✓	4932479612	4058546374068	
c.	MXF CVS-4 m	Arbre flexible 4m pour vibreur à béton	✓	✓✓	✓	✓✓	✓✓✓	✓✓✓	✓✓✓	4932478610	4058546348038	
d.	MXF CVS-6.4 m	Arbre flexible 6.4 m pour vibreur à béton	x	✓✓✓	x	✓✓✓	x	✓✓✓	✓✓✓	4932479613	4058546374075	

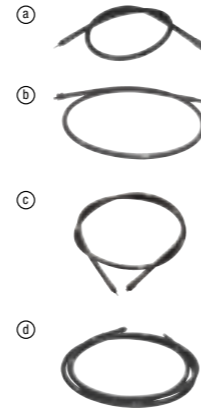

ACCESSOIRES - TÊTES D'AIGUILLE VIBRANTE

	Designation	Ø (mm)	Réf	Code EAN
a.	MXF CVH-25 mm	Tête 25 mm pour vibreur à béton	4932479839	4058546376338
b.	MXF CVH-38 mm	Tête 38 mm pour vibreur à béton	4932478612	4058546348052
c.	MXF CVH-50 mm	Tête 50 mm pour vibreur à béton	4932478613	4058546348069
d.	MXF CVH-63 mm	Tête 63 mm pour vibreur à béton	4932479840	4058546376345

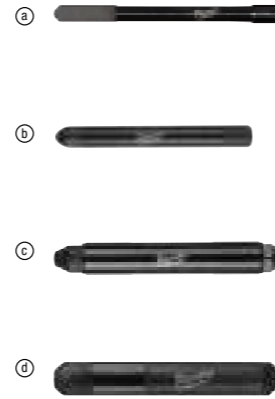

ACCESSOIRES - VIBREUR HAUTE VITESSE À BÉTON

- Pour choisir le diamètre de tête parfait, vous devez tenir compte du rayon d'influence requis ainsi que de la distance entre les barres d'armature.
- MILWAUKEE™ propose une gamme de têtes d'aiguille vibrante de différentes tailles pour toutes les applications

	Designation	Ø (mm)	Longueur (m)	Réf	Code EAN	
a.	MXF CVSHF-2/44	Flexible 2m / 44mm	44	2	4932498135	4058546512958
b.	MXF CVSHF-5/44	Flexible 5m / 44 mm	44	5	4932498136	4058546512965
c.	MXF CVSHF-10/44	Flexible 10m / 44 mm	44	10	4932498137	4058546512972
d.	MXF CVSHF-2/57	Flexible 2 m / 57 mm	57	2	4932498917	4058546527860
e.	MXF CVSHF-5/57	Flexible 5 m / 57mm	57	5	4932498138	4058546512989
f.	MXF CVSHF-10/57	Flexible 10 m / 57 mm	57	10	4932498139	4058546512996

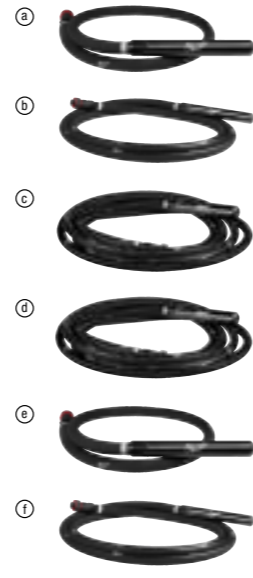

ACCESSOIRES - PLAQUE VIBRANTE

	Designation	Caractéristique	Réf	Code EAN
a.	MXF PC50 PP	Patin de pavage pour Plaque Vibrante MX FUEL™	4932493273	4058546481445
b.	MXF PC50 WK	Kit de roues pour Plaque Vibrante MX FUEL™	4932493274	4058546481452
c.	MXF PC50 WT	Réservoir d'eau pour Plaque Vibrante MX FUEL™	4932498924	4058546527938

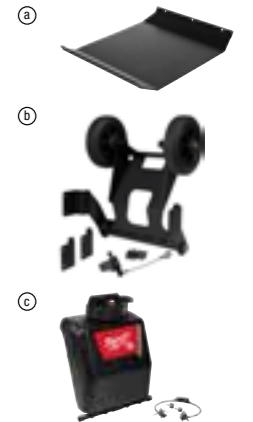

ACCESSOIRES - RÈGLE VIBRANTE

- Nos profils de règles vibrante une conception avec un double triangle rigide afin de transmettre des vibrations constantes sur toute la longueur de la règle avec une variabilité minimale
- Conçue à partir de magnésium très léger pour réduire le poids de la règle vibrante
- Les profils de règles vibrante s'installent facilement et rapidement à l'aide de clé et à n'importe quel endroit de l'outil puisque le réglage se fait sur l'outil et non sur le profil.
- Lame d'une longueur de 1,22m à 4,87m
- Compatible avec la règle vibrante MX FUEL™

	Designation	Longueur (m)	Poids (kg)	Réf	Code EAN	
a.	MXF PSB-1.22m	Profil pour règle vibrante MX FUEL™ (MXF PSC) - 1.22 m	1.22	3.6	4932479776	4058546375706
b.	MXF PSB-1.83m	Profil pour règle vibrante MX FUEL™ (MXF PSC) - 1.83 m	1.83	5.5	4932479777	4058546375713
c.	MXF PSB-2.44m	Profil pour règle vibrante MX FUEL™ (MXF PSC) - 2.44 m	2.44	7.3	4932479778	4058546375720
d.	MXF PSB-3.00m	Profil pour règle vibrante MX FUEL™ (MXF PSC) - 3.0 m	3.00	9.1	4932479779	4058546375737
e.	MXF PSB-3.65m	Profil pour règle vibrante MX FUEL™ (MXF PSC) - 3.65 m	3.65	10.9	4932479780	4058546375744
f.	MXF PSB-4.25m	Profil pour règle vibrante MX FUEL™ (MXF PSC) - 4.25 m	4.25	12.8	4932479781	4058546375751
g.	MXF PSB-4.87m	Profil pour règle vibrante MX FUEL™ (MXF PSC) - 4.87 m	4.87	14.6	4932479782	4058546375768
h.	MXF PSCA	MX FUEL™ adaptateur pour profil en L	-	-	4932499258	4058546564223

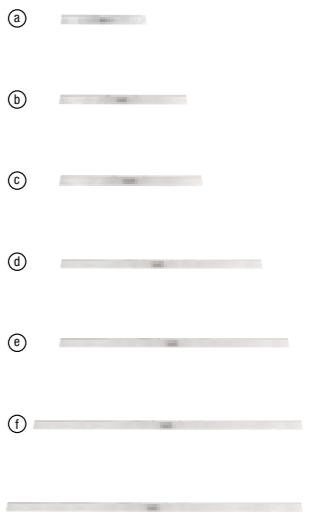

ACCESSOIRES - TALOCHEUSE

	Designation	Compatible avec les talocheuses Milwaukee	Réf	Code EAN	
a.	MXF WBT60P	Disque pour Talocheuse MX FUEL™ 600mm	MXF WBT60	4932498919	4058546527884
b.	MXF WBT60CB	Set de pales (4pcs) pour Talocheuse MX FUEL™ 600mm	MXF WBT60	4932498918	4058546527877
c.	MXF WBT90P	Disque pour Talocheuse MX FUEL™ 900mm	MXF WBT90	4932498921	4058546527907
d.	MXF WBT90CB	Set de pales mixtes (4pcs) pour Talocheuse MX FUEL™ 900mm	MXF WBT90	4932498920	4058546527891
e.	MXF WBT90FIB	Set de pales de finitions (4pcs) pour Talocheuse MX FUEL™ 900mm	MXF WBT90	4932498923	4058546527921
f.	MXF WBT90FLB	Set de pales flottantes (4pcs) pour Talocheuse MX FUEL™ 900mm	MXF WBT90	4932498922	4058546527914



ACCESSOIRES - FILIÈRE

	Designation	Caractéristique	Réf	Code EAN
a.	Cône d'ébavurage pour MX FUEL™ Filière stationnaire 2" ONE-KEY™	Cône d'ébavurage pour MX FUEL™ Filière stationnaire 2" ONE-KEY™	49165105	045242833634
b.	Lame de coupe tube pour MX FUEL™ Filière stationnaire 2" ONE-KEY™	Lame de coupe tube pour MX FUEL™ Filière stationnaire 2" ONE-KEY™	48361401	045242745920
c.	Insert pour tête de filetage pour MXF PTR2	Tête de filetage pour tuyau avec revêtement PVC	49165102	045242771288
d.		Insert tête de filetage pour tuyau	49165104	045242833627
e.	Kit d'adaptateur de filetage de tuyau pour Ridgid 11-R	Kit d'adaptateur de filetage de tuyau pour Ridgid 11-R	4932478838	4058546361204
f.	Kit d'adaptateur de filetage de tuyau pour REMS	Kit d'adaptateur de filetage de tuyau pour REMS	4932478839	4058546361211
g.	Kit d'adaptateur de filetage de tuyau pour Rothenberger	Kit d'adaptateur de filetage de tuyau pour Rothenberger	4932478840	4058546361228
h.	Huile pour filetage de tuyaux	Huile minérale de filetage	4932493462	4058546483333
i.		Huile synthétique de filetage, 5litres	4932493463	4058546483340

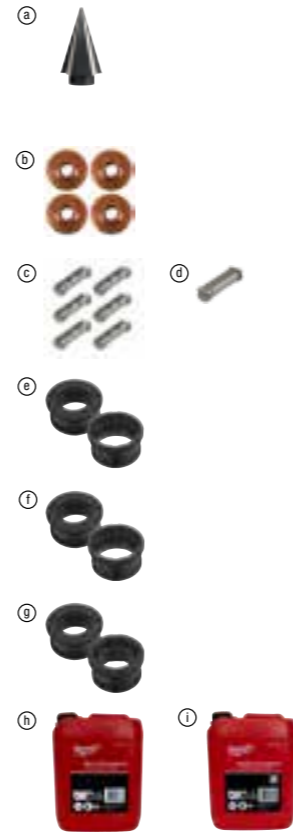

ACCESSOIRES - PEIGNES FILIÈRE

- Les filières haute performance garantissent des filetages parfaits et une performance durable en combinaison avec les fileuses MILWAUKEE®
- Les filières sont disponibles en deux types de filetage : BSPT (British Standard Pipe Taper) et NPT (National Taper Pipe)
- Les filières sont disponibles en deux matières différentes : des filières en alliage pour une performance durable sur les tuyaux noirs et galvanisés, et les filières (HS) pour une performance optimale sur les tuyaux en acier inoxydable

	Type	Taille de filetage [pouce]	Compatible avec la filière Milwaukee	Réf	Code EAN	
a.	FPTD 1/2" NPT HS	NPT HS	1/2	M18 FPT114, M18 FPT2	48361107	045242608713
	FPTD 3/4" NPT HS	NPT HS	3/4	M18 FPT114, M18 FPT2	48361108	045242608720
	FPTD 1" NPT HS	NPT HS	1	M18 FPT114, M18 FPT2	48361109	045242608737
	FPTD 1 1/4" NPT HS	NPT HS	1 - 1/4	M18 FPT114, M18 FPT2	48361110	045242608744
	FPTD 1 1/2" NPT HS	NPT HS	1 - 1/2	M18 FPT114, M18 FPT2	48361111	045242608751
	FPTD 2" NPT HS	NPT HS	2	M18 FPT114, M18 FPT2	48361112	045242608768
b.	FPTD 1/2" BSPT Alloy	BSPT Alloy	1/2	M18 FPT114, M18 FPT2	4932480227	4058546405120
	FPTD 3/4" BSPT Alloy	BSPT Alloy	3/4	M18 FPT114, M18 FPT2	4932480228	4058546405137
	FPTD 1" BSPT Alloy	BSPT Alloy	1	M18 FPT114, M18 FPT2	4932480229	4058546405144
	FPTD 1 1/4" BSPT Alloy	BSPT Alloy	1 - 1/4	M18 FPT114, M18 FPT2	4932480230	4058546405151
	FPTD 1 1/2" BSPT Alloy	BSPT Alloy	1 - 1/2	M18 FPT114, M18 FPT2	4932480231	4058546405168
	FPTD 2" BSPT Alloy	BSPT Alloy	2	M18 FPT114, M18 FPT2	4932480232	4058546405175
c.	FPTD 1/2" BSPT HS	BSPT HS	1/2	M18 FPT114, M18 FPT2	4932480233	4058546405182
	FPTD 3/4" BSPT HS	BSPT HS	3/4	M18 FPT114, M18 FPT2	4932480234	4058546405199
	FPTD 1" BSPT HS	BSPT HS	1	M18 FPT114, M18 FPT2	4932480235	4058546405205
	FPTD 1 1/4" BSPT HS	BSPT HS	1 - 1/4	M18 FPT114, M18 FPT2	4932480236	4058546405212
	FPTD 1 1/2" BSPT HS	BSPT HS	1 - 1/2	M18 FPT114, M18 FPT2	4932480237	4058546405229
	FPTD 2" BSPT HS	BSPT HS	2	M18 FPT114, M18 FPT2	4932480238	4058546405236
d.	PTR2D 1/2" - 3/4" NPT HSS	NPT HSS	1/2 - 3/4	MXF PTR2	48361205	045242745876
	PTR2D 1" - 2" NPT HSS	NPT HSS	1 - 2	MXF PTR2	48361206	045242745906
e.	PTR2D 1/2" - 3/4" BSPT Alloy	BSPT Alloy	1/2 - 3/4	MXF PTR2	4932492924	4058546477950
	PTR2D 1" - 2" BSPT Alloy	BSPT Alloy	1 - 2	MXF PTR2	4932492925	4058546477967
f.	PTR2D 1/2" - 3/4" BSPT HS	BSPT HS	1/2 - 3/4	MXF PTR2	4932492926	4058546477974
	PTR2D 1" - 2" BSPT HS	BSPT HS	1 - 2	MXF PTR2	4932492927	4058546477981
g.	PTR2D 1/2" - 3/4" BSPT HSS	BSPT HSS	1/2 - 3/4	MXF PTR2	4932492928	4058546477998
	PTR2D 1" - 2" BSPT HSS	BSPT HSS	1 - 2	MXF PTR2	4932492929	4058546478001



ACCESSOIRES - TÊTES DE FILETAGE

- Jusqu'à 50 % plus légères que les têtes de filière concurrentes
- Taille disponibles de 1/2" à 2"
- Les têtes de filière incluent toujours un set de filières en filetage BSPT

	Designation	Compatible avec le tuyaux Milwaukee	Taille de filetage [pouce]	Type	Réf	Code EAN	
a.	FPT2H 1/2" BSPT Alloy	FPT2H 1/2" BSPT Alloy	M18 FPT2	1/2	BSPT Alloy	4932480239	4058546405243
	FPT2H 3/4" BSPT Alloy	FPT2H 3/4" BSPT Alloy	M18 FPT2	3/4	BSPT Alloy	4932480240	4058546405250
	FPT2H 1" BSPT Alloy	FPT2H 1" BSPT Alloy	M18 FPT2	1	BSPT Alloy	4932480241	4058546405267
	FPT2H 1-1/4" BSPT Alloy	FPT2H 1 1/4" BSPT Alloy	M18 FPT2	1 1/4	BSPT Alloy	4932480242	4058546405274
	FPT2H 1-1/2" BSPT Alloy	FPT2H 1 1/2" BSPT Alloy	M18 FPT2	1 1/2	BSPT Alloy	4932480243	4058546405281
	FPT2H 2" BSPT Alloy	FPT2H 2" BSPT Alloy	M18 FPT2	2	BSPT Alloy	4932480244	4058546405298
b.	FPT114H 1/2" BSPT Alloy	FPT114H 1/2" BSPT Alloy	M18 FPT114	1/2	BSPT Alloy	4932480245	4058546405304
	FPT114H 3/4" BSPT Alloy	FPT114H 3/4" BSPT Alloy	M18 FPT114	3/4	BSPT Alloy	4932480246	4058546405311
	FPT114H 1" BSPT Alloy	FPT114H 1" BSPT Alloy	M18 FPT114	1	BSPT Alloy	4932480247	4058546405328
	FPT114H 1-1/4" BSPT Alloy	FPT114H 1 1/4" BSPT Alloy	M18 FPT114	1 1/4	BSPT Alloy	4932480248	4058546405335
c.	FPT2HK BSPT Alloy	Coffret de têtes de filetage FPT2HK BSPT Alloy Packout	M18 FPT2	1/2", 3/4", 1", 1 1/4", 1 1/2", 2"	BSPT Alloy	4932480249	4058546405342
d.	FPT114HK BSPT Alloy	Coffret de têtes de filetage FPT114HK BSPT Alloy Packout	M18 FPT114	1/2", 3/4", 1", 1 1/4"	BSPT Alloy	4932480250	4058546405359
e.	PTR2 DH NPT	Tête de filetage NPT pour MX FUEL™ Filière stationnaire 2" ONE-KEY™	MXF PTR2	1/2"-2"	NPT	49165100	045242771264
	PTR2 DH BSPT	Tête de filetage BSPT pour MX FUEL™ Filière stationnaire 2" ONE-KEY™	MXF PTR2	1/2"-2"	BSPT	49165103	045242810109

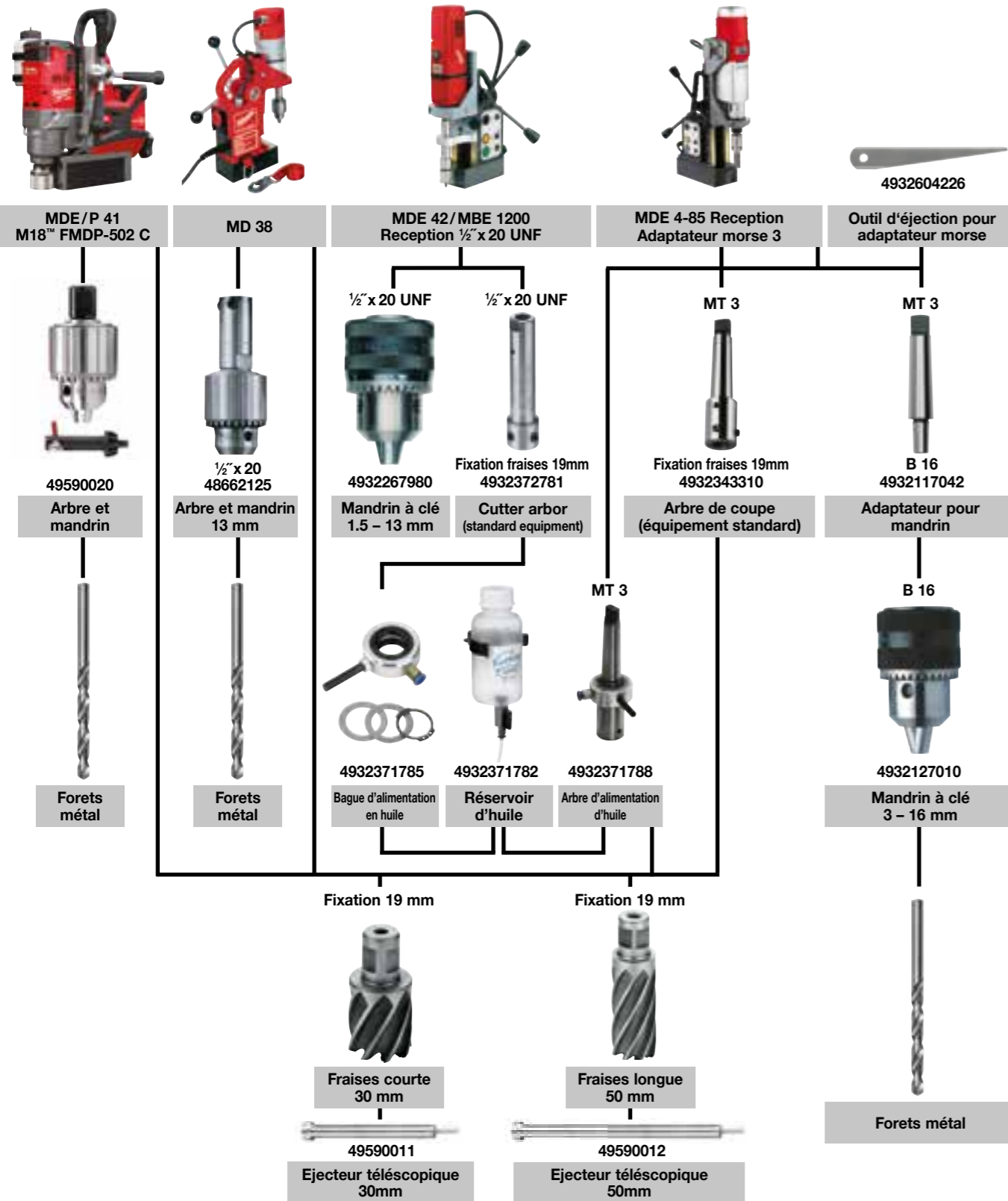

ACCESSOIRES - PERCEUSE MAGNÉTIQUE FIXE

ACCESSOIRES : CAROTTEUSE

	Designation	Compatible avec DD3 152	Compatible avec DCM2 250C & DCM2 350C	Compatible MXF DCD150	Compatible avec MXF DCD350	Réf	Code EAN
a	Kit de fixation	✓	✓	✓	✓	4932399731	4002395363827
	Clé 1 3/8" : pour maintenir le moteur lors du démontage du bâti.		✓			49964705	04524222766
	Clé 32 mm : pour maintenir le moteur lors du changement de couronne.	✓				4931428009	4002395844791
	Clé 41 mm : pour démonter la couronne.	✓	✓		✓	4931428010	4002395844807
b	Système FIXTEC convient à tous les moteurs avec une réception 1 1/4". Empêche le trépan de se bloquer si il est trop serré sur la broche de la machine. Les couronnes peuvent ensuite être enlevées avec un minimum d'effort.	✓	✓			4932352053	4002395367108
	Adaptateur : 1 1/4" à 1/2" - Adaptateur femelle / femelle 1 1/4" - 1/2". Pour les couronnes Ø < 50 mm.	✓	✓		✓	4932352627	4002395372850
c	Rallonges 1 1/4" femelle / mâle, longueur: 300 mm.	✓	✓	✓	✓	4932399724	4002395363759
	1 1/4" femelle / mâle, longueur: 500 mm.	✓	✓	✓	✓	4932399725	4002395363766
d	Colonne télescopique Pour blocage sous plafond. Charge maximale 500 kg et réglable en hauteur de 1,8 à 2,9 m.	✓	✓	✓		4932399732	4002395363834
e	Pompe à vide VP6	✓	✓	✓	✓	4932352094	4002395367474
f	Plaque pompe à vide. Joint de rechange 4931428665.	✓				4932352676	4002395373345
g	Réservoir d'eau WT 10	✓	✓	✓	✓	4932399726	4002395363773
h	Kit collecteur d'eau. Pour modèle DR 152 T avec couronnes maxi Ø 152 mm.					4932352677	4002395373352
	Joint de remplacement DR 152 T.					4932352678	4002395373369
i	Kit collecteur d'eau max Ø 180 mm.			✓		4932399727	4002395363780
	Joint de remplacement DR 250 TV.			✓		4932399729	4002395363803
i	Pour modèle DR 350 T avec couronne maxi. Ø 300 mm.					4932399728	4002395363797
	Joint de remplacement DR 350 T.					4932399730	4002395363810
j	Entretoise T = 50 mm. A monter entre le moteur et la plaque de montage rapide. Avec les couronnes de Ø 250 à 350 mm. Livrée avec l'embase DR 350 T.		✓			4932399736	4002395363872
k	Plaque de montage rapide du moteur. Livrée avec les embases DR 250 TV et DR 350 T.		✓			4932399733	4002395363841
	Kit collecteur d'eau: Pour une utilisation universelle avec des carottes à eau. À utiliser avec max. Trépan Ø 152 mm	✓	✓	✓	✓	4932478073	4058546340063



ACCESSOIRES - POLISSAGE

ACCESSOIRES DE POLISSAGE PREMIUM - MOUSSES

	Designation	Ø (mm)	Épaisseur (mm)	Conditionné par	Réf	Code EAN
a.	MOUSSE ROUGE BRUTE 140/20MM	140	20	2	4932492310	4058546416775
	MOUSSE ROUGE BRUTE 140/25MM	140	25	2	4932492319	4058546416867
	MOUSSE ROUGE BRUTE 160/20MM	160	20	2	4932492316	4058546416836
b.	MOUSSE JAUNE FINE 140/20MM	140	20	2	4932492311	4058546416782
	MOUSSE JAUNE FINE 140/25MM	140	25	2	4932492320	4058546416874
	MOUSSE JAUNE FINE 160/20MM	160	20	2	4932492317	4058546416843
c.	MOUSSE BLEU ULTRA FINE 140/20MM	140	20	2	4932492312	4058546416799
	MOUSSE BLEU ULTRA FINE 140/25MM	140	25	2	4932492321	4058546416881
	MOUSSE BLEU ULTRA FINE 160/20MM	160	20	2	4932492318	4058546416850



ACCESSOIRES DE POLISSAGE PREMIUM - CHIFFONS

	Designation	Caractéristique	Longueur (mm)	Largeur (mm)	Conditionné par	Réf	Code EAN
a.	CHIFFON ROUGE 40X40MM	Chiffons: Chiffon de polissage en microfibres Premium super-doux pour le polissage brillant de finition. Avec de bonnes propriétés d'absorption, ils conviennent parfaitement à la finition et à l'élimination des taches d'eau sur les surfaces sensibles. Le code couleur permet de les utiliser avec les éponges et les composants correspondants afin d'éviter toute contamination. Lavable en machine à 30° sans adoucissant.	400	400	2	4932492306	4058546416737
b.	CHIFFON JAUNE 40X40MM		400	400	2	4932492307	4058546416744
c.	CHIFFON BLEU 40X40MM		400	400	2	4932492308	4058546416751



ACCESSOIRES DE POLISSAGE PREMIUM - LIQUIDE À POLIR

	Designation	Caractéristique	Réf	Code EAN
a.	LIQUIDE A POLIR ROUGE BRUT 1L	Liquide à polir 1500. Un polissage grossier à 1500 grains pour éliminer les rayures profondes sans endommager la laque. Permet d'éliminer les grains de poussière, la texture de la peau d'orange, les coulures de laque/peinture et les rayures profondes. Sans cire, ni de silicone ou de solvants toxiques. Recommandé d'être utilisé avec une grosse éponge rouge de polissage et le chiffon rouge.	4932492300	4058546416676
b.	LIQUIDE A POLIR JAUNE FIN 1L	Liquide à polir 2000. Un polissage grossier à grain pour éliminer les fines rayures sans endommager la laque. Sans cire, ni de silicone et de solvants toxiques. Recommandé d'être utilisé avec l'éponge jaune douce pour le polissage fin et le chiffon jaune.	4932492301	4058546416683
c.	LIQUIDE A POLIR BLEU ULTRA FIN 1L	Liquide à polir 3000. Un liquide moyennement fin avec 3000 grains pour retirer les rayures fines, hologrammes et volute. Sans silicone. Recommandé d'être utilisé avec l'éponge blue à polir super fine et le chiffon de polissage en microfibre bleu.	4932492302	4058546416690



ACCESSOIRES - POLISSAGE 125 MM Ø AUTO AGRIPPANT

	Designation	Ø (mm)	Épaisseur (mm)	Réf	Code EAN
a.	Polissage avec M14. Design avec une excellente flexibilité. Faible vibration pour un travail précis dans tous les recoins ainsi que ceux incurvés.	125		4932430394	4002395380558
b.	Tampon polisseur pour M18 FROPBP125	125		4932479964	4058546377588
c.	Disque de polissage. 100% naturel. Qualité premium avec des fibres hautes qualité pour une plus longue durée de vie. Couche intégrée "soft touch" garantit un ajustement parfait. Pour la finition de la peinture qu'elle soit ancienne ou récente. Bonne qualité du polissage grâce à la chaleur des fibres résistantes.	135	25	4932430395	4002395380565
d.	Eponge à polir. Disque éponge avec structure en mousse. Pour éliminer le maximum de rayures profondes.	145	30	4932430396	4002395380572
e.	Eponge à polir. Éponge très douce avec une structure de mousse fine. Pour un polissage fin avec des crèmes à polir ou de la cire pour enlever les rayures très fines.	145	30	4932430397	4002395380589
f.	Microfibre super-douce microfibre polissage de tissu pour la finition très brillante. Avec de bonnes propriétés d'absorption parfaitement adapté pour la finition et la suppression de taches d'eau sur les surfaces fragiles. Lavable en machine à 30 ° sans adoucisseur.	400 x 400		4932430398	4002395380596
g.	Polish M-Cut 1500 (250 ml). Parfaite pour enlever les rayures profondes sans endommager le vernis. Convient pour enlever la poussière, la texture peau d'orange. Recommandé pour une utilisation avec une éponge à polir (4932430396) et le disque de polissage en laine d'agneau (4932430395).			4932430475	4002395381364
h.	Polish M-Wax 6000 (250 ml). Cire de haute qualité de carnauba brésilien pour faire briller comme un miroir, éliminer les égratignures et sceller la peinture en une seule étape. Excellente performance en éliminant les rayures. Sans silicone. Recommandé pour une utilisation avec une éponge à polir (4932430397) et un tissu microfibre pour polir (4932430398).			4932430476	4002395381371



ACCESSOIRES - POLISSAGE Ø 125/150 MM AUTO AGRIPPANT

	Designation	Ø (mm)	Épaisseur (mm)	Réf	Code EAN
a.	Plateau de lustrage auto-agrippant pour peau de mouton et disques abrasifs. Filetage M14, excellente résistance à la rupture grâce à une couche de mousse souple et flexible	150	25	4932373161	4002395347285
b.	Tampon de support pour polisseur M18 FROPBP150	150		4932479965	4058546377595
c.	Tampon de support pour ponceuse orbitale M12 FUEL™ 150 mm - souple et crochet et boucle	150		4932499244	4058546564087
d.	Tampon de support pour ponceuse orbitale M12 FUEL™ 150 mm - Dur avec crochet & boucle	150		4932499245	4058546564094
e.	Plateau de support pour ponceuse orbitale aléatoire M12 FUEL™ 150 mm - Doux et PSA	150		4932499246	4058546564100
f.	Tampon pour ponceuse orbitale 150 mm M12 FUEL™ - Dur et accroche auto-collante	150		4932499247	4058546564117
g.	Feutre à polir auto-agrippant pour le polissage des peintures, des métaux non ferreux, de l'inox avec ou sans pâte à polir. S'utilise avec le plateau de lustrage très souple, matériau absorbant	150	25	4932373163	4002395347902
h.	Peau de mouton auto-agrippante pour le lustrage et finition très brillante. S'utilise avec le plateau de lustrage. Laine d'agneau, très souple	150	25	4932373164	4002395347926
i.	Éponge à polir auto-agrippante pour le polissage fini miroir des surfaces sales ou prépolies. S'utilise avec le plateau de lustrage. Dureté moyenne, porosité fine, bords arrondis.	150	50	4932373165	4002395347940
j.	Éponge de lustrage auto-agrippante pour le pré-polissage des surfaces sales, rayées et ternies. S'utilise avec le plateau de lustrage Ultra-souple, porosité fine, bords arrondis.	150	50	4932373186	4002395347964

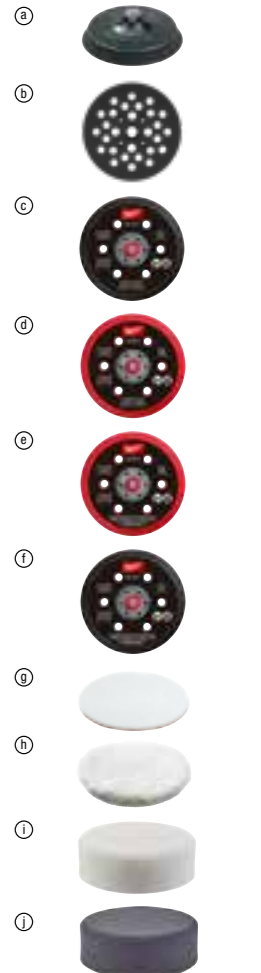

ACCESSOIRES - POLISSAGE

Designation	Ø (mm)	Epaisseur (mm)	Réf	Code EAN
a. Plateau de lustrage auto-agrippant pour peau de mouton et disques abrasifs. Filetage M9 x 0,75.	76		4932430488	4002395381494
b. Éponge à polir auto-agrippant dur (jaune). S'utilise avec le plateau de lustrage.	75	25	4932430489	4002395381500
c. Éponge à polir auto-agrippant douce (blanc). S'utilise avec le plateau de lustrage.	80	25	4932430490	4002395381517
d. Peau de mouton auto-agrippant. Lustrage et finition très brillante. S'utilise avec le plateau de lustrage.	80		4932430838	4002395385003
e. Plateau de ponçage en fibres. Caractéristiques: filetage M9. Diamètre 0,75. Plateau auto agrippant qui permet de fixer tous types d'abrasifs sur tous types d'applications.	46		4932430492	4002395381531



ACCESSOIRES - PONCEUSES

ACCESSOIRES - PONCEUSE À BANDES

Designation	Pour ponceuses à bande	Réf	Code EAN
a. Sac à poussière	BS 100 S,BS 100 LE	4932336597	4002395311026
b. Paire de pinces de maintien Milwaukee pour ponceuses à bande		4932459653	4058546028251



ACCESSOIRES - PONCEUSE ORBITALE

Designation	Ø (mm)	Pour ponceuses excentriques	Réf	Code EAN
a. Plateau de base Ø 125 mm, 8 trous. Dispose d'un anneau en caoutchouc de rechange.	125	ROS 125 E	4932430091	4002395377527
a. Plateau de base Ø 150 mm, 6 trous. Avec anneau en caoutchouc de rechange.	150	TXE 150,ROS 150 E	4932357591	4002395343317
		ROS 150 E-2	4932430145	4002395378067
b. Plateau de ponçage 75 mm pour M12 FSDR75	75	M12 FSDR75	4932499472	4058546566364
c. Plateau de ponçage 125 mm pour M18 FROS125	125	M18 FROS125	4932500123	4058546572877
		ROS 125 E	4931435448	4002395889563
Kit d'aspiration "clean line". 1 porte sac et 1 sac à poussière.	150	ROS 150	4931435911	4002395874729
		TXE 150, TX 125, ROS 150 E	4931442873	4002395247882
Sac en papier de rechange pour 4932345544				
Porte-sac pour 4932313096.	125/150	ROS 150 E, TXE 150	4931329719	4002395610938
d. Peau de mouton auto-agrippante pour le lustrage et finition très brillante. S'utilise avec le plateau de lustrage. Laine d'agneau, très souple	150	ROS 150, ROS 150 E, TXE 150	4932373164	4002395347926
e. Disque de polissage. 100% naturel. Qualité premium avec des fibres hautes qualité pour une plus longue durée de vie. Couche intégrée "soft touch" garantit un ajustement parfait. Pour la finition de la peinture qu'elle soit ancienne ou récente. Bonne qualité du polissage grâce à la chaleur des fibres résistantes.	135	TX 125, ROS 125 E	4932430395	4002395380565
f. Éponge à polir auto-agrippante pour le polissage fini miroir des surfaces sales ou prépolies. S'utilise avec le plateau de lustrage. Dureté moyenne, porosité fine, bords arrondis	150	TXE 150, ROS 150 E, ROS 150	4932373165	4002395347940



ACCESSOIRES : SCIE SABRE

	Designation	Pour scies sabres	Réf	Code EAN
a.	Kit de conversion : pour convertir les modèles de réception de lames FIXTEC™ en réception de lames à clé pour accepter des lames de réception de 20 mm	Étau	42680685	4058546073183
		Vis	06832976	4058546069193
		Clé allen 5/32"	49960070	045242221554
b.	Kit de conversion : pour convertir les modèles de réception de lame FIXTEC™ en réception de lames à clé pour accepter les lames de réception universelles 1/2"	Étau	49225016	045242182060
		Vis	06832976	4058546069193
		Clé allen 5/32"	49960070	045242221554
c.	Étau à chaîne pour scie sabre SAWZALL™	Étau à chaîne compatible avec la gamme actuelle de scies sabres FUEL™ SAWZALL™	4932478816	4058546360986

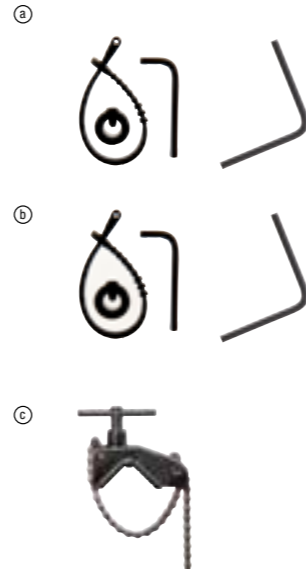
ACCESSOIRES : SCIES SAUTEUSES

	Designation	Réf	Code EAN	
a.	Accessoires : Scie sauteuse	Patin anti-rayures pour les revêtements fragiles. Compatible avec HD18, BST18, JS120, JSPE 135, STEP 1200, JSPE90, FSPE 110, BSPE110, STEP800, ST800, V28 JSB	4932430356	4002395380176
		Patin anti-rayures pour les revêtements fragiles. Compatible STEP 70, STEP 75, ST700, STEP90, STEP 100, FSPE100, BSPE100	4932430834	4002395384969

ACCESSOIRES : CLOUEURS

Designation	Réf	Code EAN
a. Chargeur étendu pour cloueuse à cadre M18 FUEL™ (M18 FFN)	4932471605	4058546295042

ACCESSOIRES : MEULEUSE DROITE

	Designation	Modèle	Réf	Code EAN
a.	pince Ø 3 mm.	DGL 34,DGL 30 E,DG 30 E,PSG 12,PSG 14.4 PP,HD18 SG	4932308974	4002395309092
	pince Ø 3 mm.	M18 FDG	4932471202	4058546288303
	pince Ø 6 mm.	PSG 14.4 PP,HD18 SG,PSG 12,DG 30 E,DGL 30 E,DGL 34	4932313192	4002395302833
	pince Ø6 mm.	DG 7 E	4931391453	4002395734818
	pince Ø 6 mm.	DG 14-50 Q	48660978	045242155620
	pince Ø 8 mm.	DGL 34,DGL 30 E,DG 30 E,PSG 12,PSG 14.4 PP,HD18 SG,V 28 SG	4932313190	4002395302840
	pince Ø8 mm.	DG 7 E	4931391452	4002395734801
b.	pince Ø 6.35 mm (1/4")	DGL 34,DGL 30 E,DG 30 E,PSG 12,PSG 14.4 PP,HD18 SG	4932313194	4002395302857
	Manchon en caoutchouc pour M12 FDGA	M12 FDGA	4932478759	4058546360412

ACCESSOIRES : CISAILLES

	Designation	Modèle	Réf	Code EAN
a.	Couteau fixe à 4 taillants.	PPS 12	4932308837	4002395311583
b.	Couteau mobile à 4 taillants.	KS 2.5,S 2.5	4932430171	4002395378326
		PPS 12	4932308838	4002395309085
c.	Lame centrale.	SMC 1.2 Q	48440150	045242140701
d.	Lame gauche.	SMC 1.2 Q	48440160	045242140756
e.	Lame droite.	SMC 1.2 Q	48440170	045242140800
f.	Clé à pipe 5/32".	SMC 1.2 Q	49960070	045242221554
g.	Tête de coupe (remplaçable)	SMC 1.2 Q	48080500	045242089253

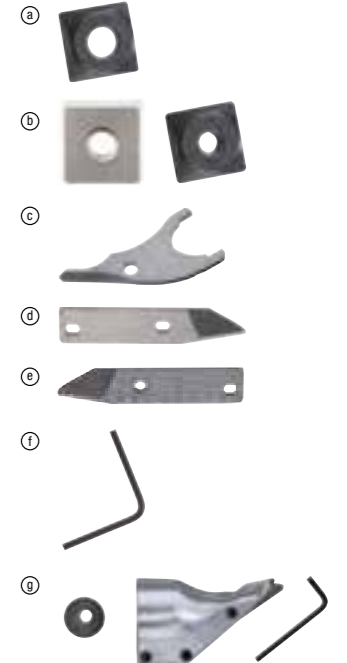
ACCESSOIRES : GRIGNOTEUSES

	Designation	Pour cloueurs	Réf	Code EAN	
a.	Poinçon	KN 2	PN 14.4,PN 12,N 2	4932430172	4002395378333
b.	Matrices	KN 2	PN 14.4,PN 12,N 2	4932279565	4002395308521
c.	Set de matrice et poinçons pour grignoteuse 1,6mm M12 FUEL™	KN 2	PN 14.4,PN 12,N 2	4932479353	4058546371470
d.	Matrice allongée pour grignoteuse 1,6mm M12 FUEL™	KN 2	PN 14.4,PN 12,N 2	4932479354	4058546371487
e.	Matrice spéciale. Spécialement conçue pour couper l'acier ondulé. Max. capacité de coupe de 1,5 mm.	KN 2	PN 14.4,PN 12,N 2	4932279498	4002395308514



ACCESSOIRES : RAINUREUSE

- Le disque AUDD est la solution parfaite pour 80% des applications de rainurage
- 30% de contrainte en moins sur la machine par rapport au disque DU MILWAUKEE®
- Vitesse de coupe 40% plus rapide par rapport au disque DU MILWAUKEE®
- Performance maximale ♦ Recommandé pour un usage ponctuel

	a.	b.	c.
	HUDD	AUDD	DSU
Argile réfractaire	♦	✓	
Béton armé	♦	✓	♦
Béton avec silix et armature	✓	✓	✓
Béton – moyennement dur	✓	✓	✓
Blocs de béton cellulaire	✓	♦	✓
Brique – moyenne a tendre	♦	✓	
Chape	✓	✓	✓
Chaux / gres – tendre / abrasif	✓	✓	✓
Granit	✓		✓
Gres	♦	✓	♦
Matériaux de construction en general	✓	✓	
Matériaux refractaires abrasifs	♦	✓	✓

Designation	Pour rainureuses	Réf	Code EAN
a. Caisse de transport pour rainureuses.	WCE 30,WCS 45,DME 30,DME 45	4932383357	4002395357390
b. Clé à ergots	DME 30, DME 45, WCS 45, DME 65, WCE 65,WCE 30	4932367712	4002395338467
c. Clé en T	WCE 30, WCS 45, WCE 65,DME 30, DME 45,DME 65	4931362928	4002395661879
d. Filtre contre les particules et la poussière.	WCE 30, WCS 45, DME 30,DME 45	4932329397	4002395303892
e. Filtre utilisable seulement avec la MFE 1305.	WCE 65, DME 65	4932326525	4002395303311
f. Adaptateur avec baïonnette pour une connection directe avec le tuyau de la machine.	WCE 30, WCS 45, WCE 65,DME 30, DME 45,DME 65	4932362778	4002395334285
g. Poignée latérale	WCE 30,WCS 45, DME 30,DME 45	4932409546	4002395370870
h. Écrou de bride.	DME 1300	4932334667	4002395304448
i. Bride de serrage.	DME 1300	4932334706	4002395304455
j. Jeu d'entrouses. Contient 6 bagues		4931334675	4002395762804



ACCESSOIRES - VISSAGE

Designation	Pour modèle	Réf	Code EAN
a Butée plaquiste	DWE 4000 Q, DWSE 4000 Q, TKSE 2500 Q, 6790, 6743	49261036	045242185245
b Butée bardage	TKSE 2500 Q, 6790	49261082	045242185375
Porte-embout magnétique 1/4" longueur 76 mm.	DWE 4000 Q, DWSE 4000 Q, 6743	48323065	045242128600
Porte-embout magnétique 1/4", longueur 76 mm. Nécessite butée plaquiste 49261036.	TKSE 2500 Q, 6790	48323070	045242128655
c Assortiment 3 douilles magnétiques Ø6 / 8 / 10 mm	TKSE 2500 Q, 6790, TQSE 1200 Q, TQSE 2500 Q, 6580, 6581	49663004	045242207848
d Chargeur de vis CA55, adapté à la visseuse M18-FSG-0X		4933459202	4002395289974
e PH12 148mm		4932459393	4058546010546
f Porte-embout magnétique Ring 75mm		4932459394	4058546010553
g Tête déportée 1/4" hex pour M12FPDX		4932464481	4058546224264
h Mandrin renvoi d'angle M12 FPDx-RAA pour percer et visser en espaces confinés. angle de 90°. 12 réglages. réception direct embouts		4932464480	4058546224257
i Mandrin 13 mm Fixtec pour M12FDPx		4932464479	4058546224240
j Set de nez d'extension pour riveteuse M12™		48540100	045242504466
k Extension de nez 152 mm pour riveteuse M12™		48950100	045242504459
l M12 BDDx-OA tête déportée pivotante.		4932430432	4002395380930
m M12 BDDx-RAA Tête renvoi d'angle 90°		4932430433	4002395380947
n Jeu de 4 nez pour riveteuse M18 FUEL™ ONE-KEY™		4932478961	4058546362430
o Extension de nez pour riveteuse M18 FUEL™ ONE-KEY™		4932478962	4058546362447



POIGNÉES LATÉRALES

Designation	Réf	Code EAN
a Poignée latérale avec butée de profondeur graduée pour perceuse à collet Ø 43 mm.	4932373725	4002395352647
b Poignée latérale avec butée de profondeur graduée pour toutes perceuses à collet court (13 mm) et Ø 43 mm.	4932364149	4002395342198



CÂBLES QUIK-LOK

	Longueur câble (m)	Version pays	Réf	Code EAN
a.	4	EU	4932373502	4002395351725
	10	EU	4932373503	4002395351732
	4	CH	4932373504	4002395351749
	4	GB	4932373508	4002395351787
	4	GB	4932373510	4002395351800
	6	EU	4932364483 ¹	4002395337620
b.	Kit de réparation QUIK-LOK		4931380758	4002395714551

¹Robuste et résistant aux acides, non réparable

RENOI D'ANGLE UNIVERSEL

- Il permet de convertir la perceuse HDE 13 RQD et autres modèles en perceuse à renvoi d'angle.
- Pour perçage intensif dans des endroits difficilement accessibles.
- La tête et le manchon sont orientables sur 360° et verrouillables en toute position.
- 2 vitesses : 1. lente : réduit la vitesse de 30 % pour augmenter le couple de 50 %. 2. rapide : augmente la vitesse de rotation de 50 %.

Designation	Réf	Code EAN
a. Renvoi d'angle complet.	48062871	045242088812



PROTECTION ANTICHOCS POUR BOULONNEUSES À CHOCS

Designation	Réf	Code EAN
a. Protection antichocs pour M18 ONEFIW2FC12	4932498145	4058546513054
b. Protection antichocs pour M18 ONEFMTIW2FC12	4932498144	4058546513047
c. Protection antichoc pour M18 ONEFHIWF1	4932478760	4058546360429
d. Protection caoutchouc antichocs pour M18 ONEFHIWF1 (1PC)	4932479975	4058546377694
e. Protection antichoc pour M18 FHIWF12	49162767	045242506422
f. Protection antichoc pour M18 FHIWP12	49162766	045242506415
g. Protection antichocs pour M18FHIW2F12	4932493560	4058546484316
h. Protection antichocs pour M18FHIW2P12	4932493581	4058546484521
i. Protection antichoc pour M18 FIW2F & M18 FIW2P	4932478770	4058546360528
j. Protection antichoc pour M18 FMTIW2F & M18 FMTIW2P	4932478771	4058546360535
k. Protection antichoc pour M18 FMTIWP	49162861	045242510146
l. Protection antichocs pour M18 CHIW, M28 CHIW	49162763	045242324255
m. Protection antichocs pour M18 CIW.	49162754	045242320455
n. Protection antichoc pour M12 FIWF	4932478758	4058546360405
o. Protection caoutchouc antichocs pour M12FIR38	4932479100	4058546368944
p. Protection caoutchouc antichocs pour M12FRAWF38 + WF12	4932479098	4058546368920
q. Protection caoutchouc antichocs pour M12FID	4932479102	4058546368968
r. Protection antichocs pour M12 FID2	4932479977	4058546377717
s. Protection caoutchouc antichocs pour M18 FID2	4932479103	4058546368975
t. Protection antichocs pour M18 FID3	4932479974	4058546377687



ACCESSOIRES - PERFORATEURS

FIXTEC SDS-PLUS

Designation	Réception	Guide outil	Compatible uniquement avec	Réf	Code EAN
a. FIXTEC - SDS-Plus	SDS-Plus	FIXTEC	-	4932379877	4002395346561
b. FIXTEC - SDS-Plus	SDS-Plus	FIXTEC	BH 26 LXE, PLH 16 QEX, V28 HX, V18 HX, PLH 26 QEX, PH 30 POWER X	4932399152	4002395357628
c. FIXTEC - SDS-Plus	SDS-Plus	FIXTEC	PH 26 X, KH24 XE, KH 26 XE, KH 28 SUPER XE.	4932352299	4002395369584
d. FIXTEC - 1/2" x 20 UNF 1	1/2" x 20 UNF	FIXTEC	PH 26 X, KH 24 XE, KH 24 XE, KH 26 XE, KH 28 Super XE.	4932371807	4002395344710
e. FIXTEC - 1/2" x 20 UNF 2.	1/2" x 20 UNF	FIXTEC	PLH 16 QEX, V 28 HX, V 18 HX, PLH 26 QEX, PH 30 Power X, KH 26 XE, KH 24 XE, KH 28 Super XE, BH 26 LXE and PH 26 X.	4932399154	4002395357635
f. SDS-plus - 1/2" x 20 UNF 1. Adaptateur de mandrin avec une réception directe (1/4" Hex) accepte les embouts de tournevis.	1/2" x 20 UNF	SDS-Plus	-	4932367438	4002395337668
g. Adaptateur de mandrin SDS-plus avec vis de serrage	1/2" x 20 UNF	SDS-Plus	-	4932367166	4002395334438



MANDRINS À CLÉ

	Capacité Ø mm	Réception	Verrouillage	Vis de serrage	Rotation seule	Percussion	Outil sans fil	Type clé	Réf	Code EAN
a.	1.5-13	1/2" x 20		✓	✓	✓	✓	A	4932267980	4002395300488
b.	3.0-16	Taper B16			✓			C	4932127010	4002395306169
c.	3.0-16	M18x2.5	✓	✓	✓	✓		C	4932320014	4002395310784

MANDRINS À CLÉ SPÉCIFIQUES

	Capacité Ø mm	Réception	pour perceuses	Vis de serrage	Type clé	Réf	Code EAN
a.	1.0-10	3/8" x 24	HDE 6 RQ	✓	H	48660817	045242155705

MANDRINS À CLÉ EMMANCHEMENT 6 PANS 1/4"

	Capacité Ø mm	Réception	Outil sans fil	Type clé	Réf	Code EAN
a.	1.0-10	1/4" Hex	✓	A	4932314867	4002395300112

CLÉ DE MANDRIN ET ACCESSOIRES

	Designation	Type	Réf.	Réf	Code EAN
a	Clé de mandrin	A	S2A	4932221378	4002395302765
		B	S2AT	4932310612	4002395309177
		C	S3T	4932221379	4002395306381
		D	S14	4932304684	4002395300105
		E	S4	4932221380	4002395306398
		G	S2	4932319995	4002395303724
		H		48663350	045242157600
		J		48663240	045242157501
		K		48663280	045242157556
		b	Adaptateur Morse No. 3 pour mandrins B 16 à B 22	MT3 - B16	
c.	Éjecteur DIN 317 taille 3.			4932604226	4002395311248



MANDRINS AUTO-SERRANTS

	Capacité Ø mm	Réception	Verrouillage	Vis de serrage	Rotation seule	Percussion	Outil sans fil	Réf	Code EAN
a.	1.0-10	3/8" x 24		✓	✓		✓	4932349457	4002395318155
b.	1.0-10	1/2" x 20	✓	✓	✓	✓	✓	4932364382	4002395337675
c.	1.5-13	1/2" x 20	✓		✓	✓	✓	4932376531	4002395346332
d.	1.5-13	1/2" x 20	✓	✓	✓	✓	✓	4932376533	4002395346349
e.	1.5-13	1/2" x 20	✓		✓	✓	✓	4932364265 ¹	4002395334056
f.	1.5-13	1/2" x 20	✓	✓	✓	✓	✓	4932364267	4002395334070

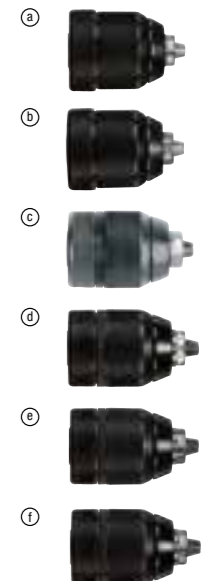

MANDRINS AUTO FIXTEC (AVEC BLOCAGE DE BROCHE)

	Capacité Ø mm	Réception	Verrouillage	Vis de serrage	Rotation seule	Percussion	Outil sans fil	Réf	Code EAN
a.	1.0-10	3/8" x 24	✓	✓	✓	✓	✓	4932371018	4002395339365
b.	1.0-10	1/2" x 20	✓	✓	✓	✓	✓	4932372443	4002395345458
c.	1.5-13	1/2" x 20	✓	✓	✓	✓	✓	4932371913	4002395345366
d.	1.5-13	3/8" x 24	✓	✓	✓	✓	✓	4932399492	4002395361137
e.	1.5-13	9/16" x 18	✓	✓	✓	✓	✓	4932478806 ¹	4058546360887



MANDRINS AUTOSSERRANTS INDUSTRIELS POUR PERCUSSION

	Capacité Ø mm	Réception	Verrouillage	Rotation seule	Percussion	Outil sans fil	Réf	Code EAN
a.	1.0-13	1/2" x 20	✓	✓	✓		4932364266	4002395334063



MANDRIN À CLÉ - MANDRINS D'OUTILS SPÉCIFIQUES

	Capacité Ø mm	Réception	Pour modèle	Verrouillage	Rotation seule	Vis de serrage	Réf	Code EAN
a.	1.0-10	1/2" x 20	HDE 10 RQX			✓	48661520	045242156795
b.	1.5-13	1/2" x 20	HDE 13 RQX			✓	42660755	4002395891436
c.	1.5-13	FIXTEC		✓	✓		4932399214	4002395358236
d.	1.0-10	FIXTEC	M12 BDDX		✓		4932430444	4002395381050



ACCESSOIRES - MEULEUSES D'ANGLE

Designation	Pour meuleuses Ø 115 mm	Pour meuleuses Ø 125 mm	Pour meuleuses Ø 150 mm	Pour meuleuses Ø 180 mm	Pour meuleuses Ø 230 mm	Réf	Code EAN
a. Écrou de serrage M 14	✓	✓	✓	✓	✓	4932345628	4002395313105
b. Flasque	✓	✓	✓	✓	✓	4932449324	4002395245185
c. Clé à ergots	✓	✓	✓	✓	✓	4932367712	4002395338467
d. Clé plate SW 17/24	✓	✓	✓	✓	✓	4932345710	4002395307722
e. Clé coudée à ergots pour brosses.				✓	✓	4932371469	4002395342181
f. Filtre contre les particules et la poussière.		✓	✓			4932329397	4002395303892
				✓	✓	4932326525	4002395303311
Poignée latérale	✓	✓	✓			4932409546	4002395370870
g. Poignée latérale anti-vibration.	✓	✓	✓	✓ ¹		4932399991	4002395366507
				✓	✓	4932399992	4002395366514
Protecteur de main						4932378478	4002395347353
Écrou à bride. Concerne seulement la meuleuse AGV 16 180 QXC.						4932351632	4002395321636
Écrou à bride M14 (4932345629), support pour bride (4932371404), gros écrous à bride (4932367952).							

PLATEAUX DE PONÇAGE

Designation	Alésage Ø (mm)	Ø (mm)	Pour meuleuses Ø 115 mm	Pour meuleuses Ø 125 mm	Pour meuleuses Ø 180 mm	Pour meuleuses Ø 230 mm	Réf	Code EAN
a. Plateau de ponçage souple Complet avec écrou M 14. Pour toute meuleuse.	14.2	110	✓				4932345760	4002395313488
	14.2	125		✓			4932345761	4002395313495
	14.2	170			✓		4932345758	4002395313501
	22.2	170			✓		4932352744	4002395374021
b. Écrou M14 seul			✓	✓	✓	✓	4932345627	4002395313112

CARTERS D'ASPIRATION

Designation	Pour meuleuses Ø 115 mm	Pour meuleuses Ø 125 mm	Pour meuleuses Ø 180 mm	Pour meuleuses Ø 230 mm	Réf	Code EAN
a. Carter pour tronçonner & rainurer DEC 125. Se monte et se démonte facilement sans outil sur les modèles Ø 115 & Ø 125 mm : AG(V) 12, série AGV 15 et les meuleuses FUEL™. Profondeur de travail réglable de 5 à 28 mm. Se raccorde directement aux aspirateurs MILWAUKEE® avec adaptateur "click-system" exclusif.	✓	✓			4932430467	4002395381289
b. Carter meulage & surfaçage DEG 125. Se monte et se démonte facilement sans outil sur les modèles Ø 125 mm AG(V) 12 et série AGV 15, Poignée étrier de guidage Carter AV magnétique démontable Semelle de guidage très stable. Se raccorde directement aux aspirateurs MILWAUKEE® avec adaptateur "click-system" exclusif.		✓			4932430468	4002395381296
c. Capot de tronçonnage avec système d'aspiration de poussière DEC230, pour AG 22			✓	✓	4932459340	4058546010010
Capot de tronçonnage avec système d'aspiration de poussière DEC230K, pour AGV22, AGV22, AGVK24, AG21, AG24. (Incompatible avec meuleuse équipée d'un autobalancer).			✓	✓	4932459341	4058546010027

ACCESSOIRES : SCIE À RUBAN

- Sécurité - Protège l'utilisateur contre les blessures en empêchant tout accès à la lame
- Durabilité Jobsite Armor™ - Le matériau composite exclusif et les barrières de la zone d'écrasement absorbent les impacts et protègent l'outil.
- Protection contre les débris - Les carters empêchent les débris de pénétrer dans l'outil et permettent de maintenir une performance constante
- Installation sans outil et retrait en une seconde
- Prolonge la durée de vie de la lame en la protégeant des objets extérieurs

CARTER DE PROTECTION POUR SCIE À RUBAN

Designation	Réf	Code EAN
a. Carter protection pour scie à ruban HD18 BS	4932471458	4058546290863
b. Carter protection pour scie à ruban M18 FBS85	4932472241	4058546326371
c. Carter protection pour scie à ruban M18 CBS125 & BS 125	4932471459	4058546290870

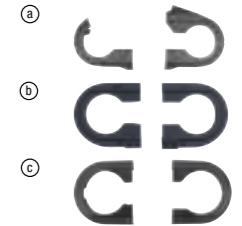
ACCESSOIRES - SCIES CIRCULAIRES

Designation	Pour scies circulaires	Réf	Code EAN
a. Adaptateur aspirateur	PCS 55	4932369282	4002395338412
b. Clé plate	CS 55,HK 46 N,SCS 65 Q,CS 75,PCS 55,HKS 75,HK 75 A,HKS 85,PMS 18	4932371469	4002395342181
c. Guide parallèle	SCS 65 Q	49224146	045242181896
d. Tuyaux d'aspiration pour scie à onglets radiale	MS 216 SB,M18 SMS216	4932430005	4002395376667

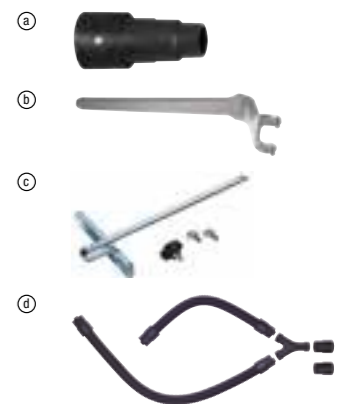

RAIL DE GUIDAGE ET ACCESSOIRES

	Designation	Description	Réf	Code EAN
a.	PSA-1	Serre-joints rail de guidage	Pinces de rail de guidage compatible avec GR 800, GR 1400 et GR 2700	4932479068 4058546368623
b.	PSA-2	Pièces de raccordement de rails de guidage	Pièces de raccordement de rails de guidage GR 800, GR 1400 et GR 2700	4932479069 4058546368630
c.	PSA-3	Pare-éclat 2700 mm pour rails de guidage	Pare-éclat pour rails de guidage GR 800, GR 1400 et GR 2700	4932479070 4058546368647
d.	PSA-4	SAC POUR RAIL DE GUIDAGE	Sac pour rail de guidage GR 800 et GR 1400	4932479071 4058546368654
e.	PSA-5	Bande anti-dérapante 2700 mm	Bande anti-dérapante pour GR 800, GR 1400, GR 2700	4932479072 4058546368661
f.	GR 2700	Compatible with M18 FPS55, M18 FCSG66, M18 FMCS66, CS85 CBE, M18 FCS66GR3, M18 FR12, M18 FTR, M18 FTR8		4932479067 4058546368616
g.	GR 1400	RAIL DE GUIDAGE ALUMINIUM 1.4 M		4932479066 4058546368609
h.	GR 800	RAIL DE GUIDAGE 800 MM		4932479065 4058546368593
i.	GR-KIT	Kit rails de guidage 1400 mm	Inclus dans le kit : 2 rails de guidage 1400 mm, pièce de raccordement et un sac. Compatible avec M18 FPS55 M18 FCSG66, M18 FMCS et CS85 CBE	4932480906 4058546411916

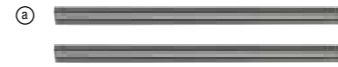

LAMES POUR RABOTEUSES

Designation	Largeur (mm)	Pour rabots	Réf	Code EAN
a. 2 lames carbure réversibles pour rabot	56.1 mm	M12 BLP	4932493399	4058546482701
	82 mm	M18 BP,H 500,H 750	4932273484	4002395300150
	102 mm	HB 750,HBE 800	4932316243	4002395300167



ACCESSOIRES - PRODUITS POUR EXTÉRIEURS ET ESPACES VERTS

ACCESSOIRES POUR TRONÇONNEUSES

		Chaîne (cm)	Gauge ["]	Chain pitch ["]	Réf	Code EAN
a. Chaînes de tronçonneuse	Chaîne 3/8" 1,1 mm pour M12 FHS - Guide 15 cm	15 cm / 6"	1.1/ 0.043"	9.5/ 3/8"	4932478427	4058546346188
	Chaîne 3/8" - 20,3 cm	20 cm / 8"	1.1/ 0.043"	9.5/ 3/8"	4932480176	4058546404611
	Chaîne 3/8" - 25,4 cm	25 cm / 10"	1.1/ 0.043"	9.5/ 3/8"	4932471329	4058546289577
	Chaîne .325" 1,1 mm pour M18 FTHCHS30 - Guide 30 cm	30 cm / 12"	1.1/ 0.043"	8.3/ .325"	4932480177	4058546404628
	Chaîne 3/8" 1,1 mm pour M18 FCHSC - Guide 30 cm	30 cm / 12"	1.1/ 0.043"	9.5/ 3/8"	4932471385	4058546290139
	Chaîne .325" 1,1 mm pour M18 FTHCHS35 - Guide 35 cm	35 cm / 14"	1.1/ 0.043"	8.3/ .325"	4932480178	4058546404635
	Chaîne de 35cm pour tronçonneuse M18 FCHS35	35 cm / 14"	1.1/ 0.043"	9.525/ 3/8"	4932479820	4058546376147
	Chaîne de 40,6 cm pour tronçonneuse M18™ FCHS	40 cm / 16"	1.1/ 0.043"	9.5/ 3/8"	4932464873	4058546228187
	Chaîne 3/8" 1,3 mm pour M18 F2CHS50 - Guide 50 cm	50 cm / 20"	1.3/ 0.050"	8.3/ .325"	4932498791	4058546526603
b. Guide-chaînes de tronçonneuse	Guide-chaîne 15 cm pour M12 FHS	15 cm / 6"	1.1/ 0.043"	9.5/ 3/8"	4932480168	4058546404536
	Guide-chaîne 20 cm pour M18 FHS20	20 cm / 8"	1.1/ 0.043"	9.5/ 3/8"	4932480169	4058546404543
	Guide-chaîne 25 cm pour M18 FOPH-CSA	25 cm / 10"	1.1/ 0.043"	9.5/ 3/8"	4932480170	4058546404550
	Guide-chaîne 30 cm pour M18 FTHCHS30	30 cm / 12"	1.1/ 0.043"	8.3/ .325"	4932480171	4058546404567
	Guide-chaîne 35 cm pour M18 FCHS35	35 cm / 14"	1.1/ 0.043"	9.5/ 3/8"	4932480172	4058546404574
	Guide-chaîne 35 cm pour M18 FTHCHS35	35 cm / 14"	1.1/ 0.043"	8.3/ .325"	4932480173	4058546404581
	Guide-chaîne 40 cm pour M18 FCHS	40 cm / 16"	1.1/ 0.043"	9.5 / 3.8"	4932480174	4058546404598
	Guide-chaîne 50 cm pour M18 F2CHS50	50 cm / 20"	1.3/ 0.050"	8.3/ .325"	4932498790	4058546526597
c.	Sac de transport pour M18 FCHS 30/35/40				4932493810	4058546509705
d.	Sac de transport pour élagueuse M12/18				4932493811	4058546509712



ACCESSOIRES POUR DÉBROUSSAILLEUSES

	Réf	Code EAN
a. Harnais double pour débroussailleuse	4932492849	4058546477202
b. Bandoulière pour coupe-bordures	4932492671	4058546475420
c. Tête de débroussailleuse complète (comprend le fil et la bobine 49162712)	49162710	045242493937
d. Bobine de rechange (comprend le fil 49162712)	49162711	045242493920
e. Fil de coupe 2 mm x 45 m	49162712	045242493906
f. Fil de coupe 2.4 mm x 76 m	49162713	045242493913
g. Bobine de remplacement à alimentation automatique (comprend le fil 49162712)	49162714	045242006458
h. Lame 4 dents pour accessoire combi-système M18 FOPH-CA	4932481041	4058546413262
i. Lame de rechange 3 dents pour débroussailleuse M18 F2BCU	4932498762	4058546526313
j. Tête de coupe + fil 2mm x 45m	4932480180	4058546404659

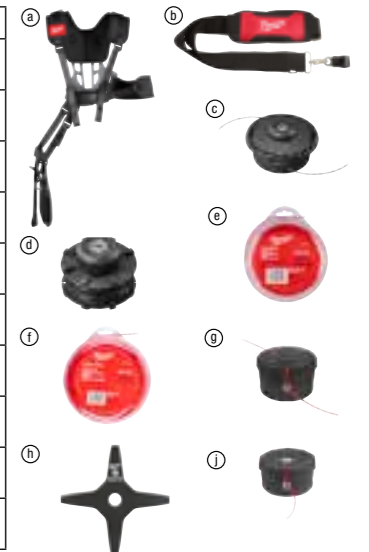

ACCESSOIRES POUR TONDEUSES

	Réf	Code EAN
a. Lame tondeuse 46 cm	4932492106	4058546414733
	Lame tondeuse 53 cm	4932479818
b. Lame mulching pour tondeuse 46 cm	4932492107	4058546414740
	Lame mulching pour tondeuse 53 cm	4932479819
c. Housse de protection pour tondeuses 46 et 53 cm	4932492108	4058546414757
	Housse de protection pour tondeuses 46 et 53 cm	4932479821



ACCESSOIRES POUR SOUFFLEURS

	Réf	Code EAN
a. Bandoulière pour M18 F2BL	4932492418	4058546417857
b. Buse plate coudée pour souffleurs	4932498513	4058546523824
c. Kit de buses interchangeables pour souffleurs	4932498514	4058546523831
d. Kit nettoyage gouttière pour souffleurs M18 FBLG3 et M18 FB2L	4932498512	4058546523817



AUTRES ACCESSOIRES POUR PRODUITS JARDIN

	Réf	Code EAN
a. Lame de dresse-bordures 203 mm	4932471330	4058546289584
b. Étui pour sécateur brushless M12™	4932492430	4058546417970
c. Lame de remplacement pour sécateur M12 BLPRS	4932492431	4058546417987
d. Lame de rechange pour M18 BLTS	4932493557	4058546484286
e. Brosses de remplacement pour M18-FOPH-BBA	4932499150	4058546530198
f. Brosse de remplacement pour M18 FOPH-RBA	4932499151	4058546530204



ACCESSOIRES : COUPE-TUBES

Designation	Réf	Code EAN
a. Galets de coupe-tube. Convient pour les tuyaux en cuivre. Ne convient pas aux tuyaux en plastique ou en acier inoxydable.	48380010	045242159710
b. Lame de rechange.	4932430070	4002395377312
c. Lame de coupe tube pour C12 PPC	4931441978	4002395179268
d. Lame pour coupe tube inox M12™ RAPTOR™ - 2pc	4932479243	4058546370374
e. Lame pour coupe tube inox M12™ RAPTOR™	4932498665	4058546525347

MÂCHOIRES ET LAMES POUR COUPE-CÂBLE HYDRAULIQUE M18 ONEHCC

Description	Designation	Réf	Code EAN
a. Mâchoires et lames pour couper l'acier. ACSS (conducteur en aluminium renforcé d'acier) et ACSR (conducteur en aluminium acier). Ex : 477 ACSR. Câble de tension jusqu'à une épaisseur de Ø 9,5 mm. Ne convient pas pour le câble blindé.	Mâchoires et lames pour couper l'acier. ACSS (conducteur en aluminium renforcé d'acier) et ACSR (conducteur en aluminium acier). Ex : 477 ACSR. Câble de tension jusqu'à une épaisseur de Ø 9,5 mm. Ne convient pas pour le câble blindé.	49162773	045242350070
Lames de remplacement pour couper l'acier jusqu'à Ø 9,5 mm d'épaisseur. Ne convient pas pour le câble blindé.	Lames de remplacement pour couper l'acier jusqu'à Ø 9,5 mm d'épaisseur. Ne convient pas pour le câble blindé.	48440412	045242355235
b. Set de mâchoires et lames coupe câbles pour couper le cuivre et l'aluminium jusqu'à 4 x 50 mm ² , 1 x 100 mm ²	Set de mâchoires et lames coupe câbles pour couper le cuivre et l'aluminium jusqu'à 4 x 50 mm ² , 1 x 100 mm ² .	4932430839	4002395385010
Lames de remplacement pour couper le cuivre et l'aluminium	Lames de coupe câble pour câbles standards cuivre/alu. Lames compatibles avec les mâchoires du coupe câble M18HCC & les mâchoires de coupe de la sertisseuse M18HCC.	4932464498	4058546224431
c. Mâchoire de coupe câble avec lames pour fil fin toronné	Mâchoire et lames de coupe câble pour fil toronné de catégorie 5 et fil torsadé de catégorie 6 selon la norme IEC 60228/DIN VDE 0295. Fonctionne aussi avec les câbles de données et de télécommunication très flexibles. Non compatible avec les câbles toronnés épais. Capacité maximale Ø 35 mm.	49162778	045242505722
Lame de remplacement pour fil fin toronné	Lame de remplacement pour fil fin toronné	48442778	045242505739
d. Mâchoires et lames de coupe câble pour fil métallique de qualité	Mâchoires et lames de coupe pour fil métallique de qualité, fil d'acier galvanisé correspondant à la norme DIN48201/3 classe ST1/ST2/ST3. Non compatible avec les cordes d'acier à torons fins. Capacité maximale Ø 15 mm.	49162777	045242505449
Lame de remplacement pour fil métallique de qualité	Lame de remplacement pour fil métallique de qualité	48442777	045242505456
e. Mâchoires pour câble renforcé pour M18 HCC	Mâchoires pour câble renforcé pour M18 HCC	4932464867	4058546228125
Lame SWA de rechange pour M18 HCC	Lame SWA de rechange pour M18 HCC	4932464868	4058546228132
f. Lame de remplacement pour M18 HCC125 / M18 HSFC125	Lame de remplacement pour M18 HCC125/ M18 HSFC125	4932492423	4058546417901
	Lame de remplacement du vérin mobile pour M18 HCC125/ M18 HSFC125	4932492424	4058546417918
g. Kit de mise à la terre pour M18 HSFC125	Kit de mise à la terre pour M18 HSFC125	4932492425	4058546417925

ACCESSOIRES : MATRICES POUR COUPE TIGE FILETÉE

Designation	Réf	Code EAN
a. Matrices de coupe de tige filetée M6-M12 pour M18BLTRC	4932471372	4058546290009

ACCESSOIRES : COUPE RAIL

Designation	Réf	Code EAN
Set de matrice pour coupe 22 x 41 mm	49160078	045242821914
a. Set de matrice pour coupe 41 x 41 mm	49160158	045242821891
Set de matrice pour coupe 21 x 41 mm	49161316	045242821907
b. Set de matrice en C pour coupe 21 x 41	49161513	045242821921
Set de matrice en C pour coupe 22 x 41	49161578	045242821938





ACCESSOIRES : TIRE-FIL M18 FUEL™

Designation	Réf	Code EAN	
a. Tambours acier pour tire fil	Tambour acier pour tire fil 36 m	48445176	4058546326432
	Tambour acier pour tire fil 73 m	48445178	4058546326449
b. Tambours isolés pour tire fil	Tambours isolés 30 m	48445195	4058546326463
	Tambours isolés 60 m	48445197	4058546326470



ACCESSOIRES POUR EMPORTE-PIÈCE M18 HKP

- Convient pour l'acier doux et l'aluminium jusqu'à une épaisseur de 3 mm.
- Convient également pour l'acier inoxydable max. 2,5 mm.

Designation	Ø (mm)	Réf	Code EAN		Designation	Ø (mm)	Réf	Code EAN	
Poinçon M16	16.2	4932430841	4002395385034		Matrice M16	16.2	4932430913	4002395385751	
Poinçon PG16	22.5	4932430843	4002395385058		Matrice PG16	22.5	4932430915	4002395385775	
Poinçon M20	20.4	4932430842	4002395385041		Matrice M20	20.4	4932430914	4002395385768	
Poinçon PG21	28.3	4932430845	4002395385072		Matrice PG21	28.3	4932430917	4002395385799	
Poinçon M25	25.4	4932430844	4002395385065		Matrice M25	25.4	4932430916	4002395385782	
Poinçon M32	32.5	4932430846	4002395385089		Matrice M32	32.5	4932430918	4002395385805	
Poinçon M40	40.5	4932430847	4002395385096		Matrice M40	40.5	4932430919	4002395385812	
Poinçon M50	50.5	4932430848	4002395385102		Matrice M50	50.5	4932430920	4002395385829	
Poinçon M63	63.5	4932430849	4002395385119		Matrice M63	63.5	4932430921	4002395385836	
a. 									
• Boulon de serrage 49162680 (pour 16,2 et 20,4 mm) 11,1 mm : nécessite un pré-perçage avec un foret / foret à étage de 11,3 - 11,5 mm.									
b.	Boulon de serrage 11,1 mm (1/16)	Boulon de serrage 49162680 (pour 16,2 et 20,4 mm) 11,1 mm : nécessite un pré-perçage avec un foret / foret à étage de 11,3 - 11,5 mm.				49162680		045242311774	
c.	Boulon de serrage 19 mm (3/4)	Boulon de serrage 49162681 19 mm : nécessite un pré-perçage avec foret de 19,5 - 20 mm / foret à étage.				49162681		045242311781	

ACCESSOIRES : EXPANDEUR

TÊTE D'EXPANDEUR

	Ø tuyau (mm)	Épaisseur (mm)	Pression (bar)	Adapté	Réf	Code EAN
	PXPH 9.9 - 144/8	9.9	1.1	4/8	M12, M18	4932430102 4002395377633
	PXPH 12I - 14	12	1.7/ 1.8/ 2	6-10	M12, M18	4932352716 4002395373741
	PXPH 15N - 14	14 / 15	2.5	6-10	M12, M18	4932352727 4002395373857
	PXPH 16I - 1406	16	1.5/ 1.8	6	M12, M18	4932430103 4002395377640
	PXPH 16I - 14	16	1.8/ 2.0/ 2.2	10	M12, M18	4932352717 4002395373758
	PXPH 18N - 14	17 / 18	2.5	6-10	M12, M18	4932352728 4002395373864
	PXPH 20I - 1406	20	1.9/ 2.0/ 2.3	6, (8 bar - Ø 2.3 mm)	M12, M18	4932352718 4002395373765
	PXPH 20I - 1410	20	2.8	10	M12, M18	4932352719 4002395373772
	PXPH 20I - 2506	20	1.9/ 2.0/ 2.3	6, (8 bar - Ø 2.3 mm)	M18	4932352733 4002395373918
	PXPH 20I - 2510	20	2.8	10	M18	4932352748 4002395374069
	PXPH 22N - 14	22	3	6-10	M12, M18	4932352729 4002395373871
	PXPH 25I - 1406	25	2.3	6	M12, M18	4932352720 4002395373789
a.	PXPH 25I - 1410	25	3.5	10	M12, M18	4932352721 4002395373796
	PXPH 25I - 2506	25	2.3	6	M18	4932352722 4002395373802
	PXPH 25I - 2510	25	3.5	10	M18	4932352749 4002395374076
	PXPH 28N - 14	28	4	6-10	M12, M18	4932352730 4002395373888
	PXPH 32I - 1406	32	2.9	6	M12, M18	4932352723 4002395373819
	PXPH 32I - 25	32	2.9/ 4.4	6-10	M18	4932352724 4002395373826
	PXPH 40I - 2506	40	3.7	6	M18	4932352725 4002395373833
	PXPH 40I - 2510	40	5.5	10	M18 FPXP	4932479581 4058546373757
	PXPH 40I - 5606	40	3.7	6-10	M18 BLXPPL	4932451396 4002395160884
	PXPH 50I - 25	50	4.6/ 6.9	6-10	M18 FPXP	4932479582 4058546373764
	PXPH 50I - 5606	50	4.6	6-10	M18 BLXPPL	4932451397 4002395160891
	PXPH 63I - 5606	63	5.8	6-10	M18 BLXPPL	4932451398 4002395158102
	PXPH 75I - 5606	75	6.8	6-10	M18 BLXPPL	4932451399 4002395158119
b.	Graisse			Pour lubrifier les têtes d'expandeurs	4932352726	4002395373840
	Graisse pour expandeur 40/50 mm			Pour lubrifier les têtes d'expandeur M18 FPXP 40/50 mm.	4932479835	4058546376291



ACCESSOIRES : POMPE HYDRAULIQUE

Designation	Caractéristique	Réf	Code EAN
a. Câble d'extension de la télécommande 1,8m pour M18 HUP	<ul style="list-style-type: none"> • Compatible avec la M18™ FORCE LOGIC™ Pompe hydraulique • Protection IP 67 pour une meilleure fiabilité • Connecteurs Male-Femelle pour ajouter des rallonges jusqu'à 7.3m de long. 	49122775	4058546326487
b. Système de suspension pour M18 HUP700	<ul style="list-style-type: none"> • Compatible avec la pompe hydraulique M18™ FORCE LOGIC™ • Système d'extension qui permet de l'utiliser sur la plupart des seaux. • Géométrie symétrique, permet de l'utiliser dans les 2 sens 	49122776	045242535231
c. Huile de remplacement pour M18 HUP700	<ul style="list-style-type: none"> • 1 Litre d'huile pour pompe hydraulique M18™ FORCE LOGIC™ • Assure des performance complète et fiable dans des environnements entre -18°C et 50°C 	4932472004	4058546324001



RAPID SEAL™ TÊTES D'EXPANDEUR

	Ø tuyau (mm)	Épaisseur (mm)	Pression (bar)	Adapté	Réf	Code EAN
	FPXPH9.9I-14	9.9	1.1	4-8	M12, M18	4932472150 4058546325466
	FPXPH16I-14	16	1.5/ 1.8/ 2.0/ 2.2	6-10	M12, M18	4932472151 4058546325473
	FPXPH20I-1406	20	1.9/ 2.0/ 2.3	6-8	M12, M18	4932472152 4058546325480
a.	FPXPH20I-1410	20	2.8	10	M12, M18	4932472153 4058546325497
	FPXPH25I-1406	25	2.3	6	M12, M18	4932472271 4058546339173
	FPXPH25I-1410	25	3.5	10	M12, M18	4932472272 4058546339180
	FPXPH32I-1406	32	2.9	6	M12, M18	4932472273 4058546339197



ACCESSOIRES : PISTOLETS EXTRUDEURS

Designation	Pour extrudeurs	Réf	Code EAN
a. Récepteur pour cartouche 310 ml. Pour cartouches 250 et 310 ml. Comprend un ensemble de tige pour piston (référence 4932430099), piston pour assemblages de chariot et une vis d'alimentation (référence 44700330).	C18 PCG	48081076	045242263127
b. Récepteur pour cartouche 310 ml. Pour cartouches 250 et 310 ml. Comprend un ensemble de tige pour piston (référence 4932430099), piston pour assemblages de chariot et une vis d'alimentation (référence 44700330).	C12 PCG	48080900	045242286355
c. Tube Aluminium 310 ml; Pour cartouche 310 et 380 ml.	PCG 14 / 300,PCG 14 / 600	48081085	045242089246
d. Tube Aluminium 400 ml. Pour cartouche 400 ml	C18 PCG,C12 PCG	4932352844	4002395375028
e. Tube Aluminium 600 ml. Pour cartouche 600 ml	C18 PCG,C12 PCG	4932352845	4002395375035
f. Tube transparent 400 ml. Pour cartouche 400 ml	C18 PCG,C12 PCG	4932352842	4002395375004
g. Tube transparent 600 ml. Pour cartouche 600 ml	C18 PCG,C12 PCG	4932352843	4002395375011
h. Crémaillère pour cartouche 310 ml. Pour utilisation avec: 48081076 récepteur standard 310 ml.	C18 PCG	4932352937	4002395375950
i. Crémaillère pour cartouche 310 ml. Pour utilisation avec: 48080900 récepteur standard 310 ml.	C12 PCG	4932430099	4002395377602
j. Crémaillère (340 mm de long). Pour utilisation avec: récepteur 48081075 et cartouche 48081085.	PCG 14 / 300,PCG 14 / 600	49520600	045242190201
k. Crémaillère pour cartouche 400 ml; Pour utilisation avec: 4932352844 tube aluminium 400 ml; 4932352842 tube transparent 400 ml.	C18 PCG	48091090	045242263158
l. Crémaillère pour cartouche 400 ml Pour utilisation avec: 4932352844 tube aluminium 400 ml - 4932352842 tube transparent 400 ml.	C12 PCG	4932430100	4002395377619
m. Crémaillère pour cartouche 600 ml - Pour utilisation avec: 4932352845 tube aluminium 600 ml; 4932352843 tube transparent 600 ml.	C18 PCG	48091091	045242263165
n. Crémaillère pour cartouche 600 ml Pour utilisation avec: 4932352845 tube aluminium 600 ml - 4932352843 tube transparent 600 ml.	C12 PCG	4932430101	4002395377626
o. Piston pour support de cartouche ouverte.	C18 PCG,C12 PCG	44700330	045242260928
p. Piston pour support de cartouche fermée.	C18 PCG,C12 PCG	44700375	045242277438
q. Embout de rechange (1 pièce).	PCG 14 / 300,PCG 14 / 600,C18 PCG,C12 PCG	45760525	4002395775323

ACCESSOIRES : TEST ET MESURE

Designation	Réf	Code EAN
a. Sonde de mesures (maxi. 1000 Volts/10 Ampères) longueur 125 mm.	49771004	045242238965
b. Pinces crocodiles (maxi. 1000 Volts/10 Ampères).	49771005	045242238972

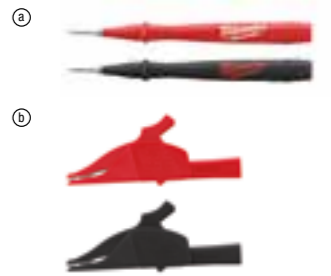
ACCESSOIRES - M12™ BLOUSONS CHAUFFANTS

- Adaptateur batterie M18™ avec port USB. Pour utiliser les batteries M18™ dans les blousons chauffants™. Port USB pour MP3, téléphone, caméscope, GPS.
- Cordon 12V pour véhicule. Pour alimenter un blouson chauffant avec une prise 12V.

Designation	Réf	Code EAN
a. Adaptateur USB M18™ 2.1A (M18 USB PS HJ2)	4932471597	4058546294960
b. Cordon M12™ pour prise 12V	4932430085	4002395377466

MILWAUKEE® ONE-KEY™ BLUETOOTH® TAG DE SUIVI - BTT

- Sécurisez et localisez l'ensemble de votre parc MILWAUKEE® ONE-KEY™, grâce au nouveau TICK™, une puce Bluetooth qui se fixe sur l'ensemble de vos équipements et matériels
- Entièrement compatible avec toutes les fonctions intégrées de suivi des outils et de gestion des stocks ONE-KEY™.
- IP68 - Résiste aux conditions extrêmes des chantiers
- Résiste à des températures de -20 °C à +60 °C
- Autonomie de 3 ans grâce à la pile intégrée non remplaçable
- Identifier et trouver des articles spécifique, même s'il n'est pas visible grâce au nouveau haut-parleur.
- Jusqu'à 90 m de portée
- Cycle de travail de 5 secondes
- Le système NFC permet d'extraire des données afin d'identifier la panne
- Le code QR permet une activation en 2 étapes, un suivi lorsque le Bluetooth® ne fonctionne pas et une identification rapide sur le logiciel ONE-KEY™

Designation	Réf	Code EAN
a. BTT Tick Milwaukee® - Puce Bluetooth® ONE-KEY™	4933478640	4058546348335
b. BTT Tick Milwaukee® - Puce Bluetooth® ONE-KEY™ - 10 pcs	4933478643	4058546348366



ACCESSOIRES : DÉFONCEUSE

	Designation	Réf	Code EAN
a.	TRB-1 Base déportée pour M18 FTR, permet de tailler près des murs	4932471946	4058546298456
b.	TRB-2 Base déportée pour M18 FTR8	4932493596	4058546484675
c.	RCA-1 Pince de serrage Ø 6,35 mm pour M18 FTR8	4932479425	4058546372194
d.	TRA-2 Embase plongeante pour affleureuse M18 FTR ET M18 FTR8	4932480544	4058546408299
e.	RBA-1 Embase plongeante pour défonceuse M18 FR12	4932493307	4058546481780
f.	RBA-2 Adaptateur rail de guidage permet le montage de la défonceuse M18 FR12 sur les rails de guidages MILWAUKEE®	4932493306	4058546481773
g.	RC600 Pince de serrage et écrou de 6 mm pour M18 FR12	4932493912	4058546510725
	RC635 Pince de serrage et écrou de 6,35 mm (1/4") pour M18 FR12	4932493913	4058546510732
	RC800 Pince de serrage et écrou de 8 mm pour M18 FR12	4932493914	4058546510749
	RC1200 Pince de serrage et écrou de 12 mm pour M18 FR12	4932493915	4058546510756
	RC1250 Pince de serrage et écrou de 12,5 mm (1/2") pour M18 FR12	4932493916	4058546510763
h.	Étrier (1 pièce) pour montage stationnaire de la défonceuse (2 pcs nécessaires).	4932367730	4002395338566

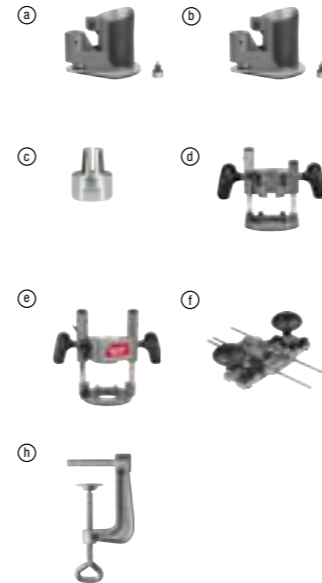

ACCESSOIRES : CAMÉRAS D'INSPECTION

- Les rallonges sont étanches à l'eau et à la poussière.
- Les rallonges doivent être installées entre l'appareil et la tête caméra.

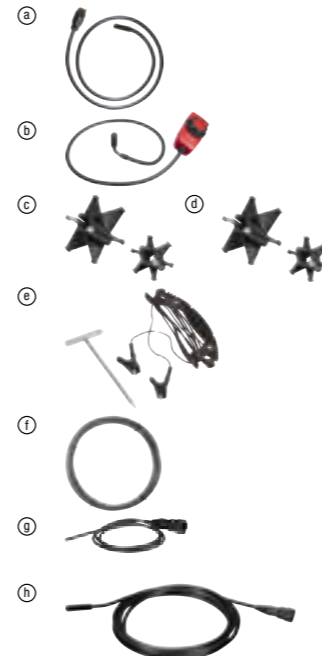
	Designation	Longueur câble (m)	Ø câble (mm)	Pour caméras d'inspection	Réf	Code EAN
a.	Extension de câble. 3 extensions maximum peuvent être fixées ensemble.	0,9	17	C12 IC	48530110	045242157747
	Extension de câble. 5 extensions maximum peuvent être fixées ensemble.	0,9	17	C12 AVD,C12 AVA	48530141	045242216529
	Câble de caméra analogique de remplacement.	0,9	9,5	C12 AVD,C12 AVA	4931419517	4002395828234
	Flexible 1 mètre.	1	12	M12 IC AV3	48530150	045242344208
	Flexible 3 mètres.	3	12	M12 IC AV3	48530151	045242344222
b.	Flexible 1 mètre avec tête articulée.	1	12	M12 IC AV3	48530155	045242344215
c.	Centreurs pour M18™SIC36	-	-	M18 SIC36	4931473616	4058546354923
d.	Centreurs pour M18™SIC60	-	-	M18 SIC60	4931473638	4058546355142
e.	Kit de mise à la terre pour M18™SISH	-	-	M18 SISH	4931473526	4058546354022
f.	Câble de remplacement de 23 m par 8 mm pour déboucheur flexible haute vitesse M18™	23	-	-	4932480723	4058546410087
g.	Caméra de remplacement 5,0 mm pour micro-caméra d'inspection automobile M12™ ATB	0,9	9,5	C12 AVD,C12 AVA	4932492938	4058546478094
h.	Tête de caméra 3m x 10mm pour caméra d'inspection de canalisation M12™	3	6	M12 SIM	4932498227	4058546520960
	Tête de caméra 1,2m x 10mm pour caméra d'inspection de canalisation M12™	1,2	6	M12 SIM	4932498228	4058546520977

ACCESSOIRES : SUPPORT À TUBES

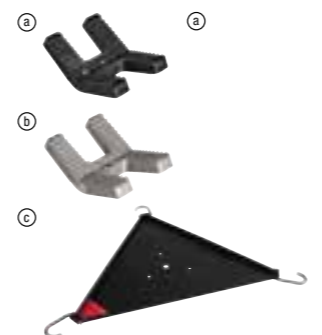
	Designation	Réf	Code EAN
a.	MILWAUKEE® mâchoire remplaçable pour support de tubes MPS	4932478923	4058546362058
	MILWAUKEE® mâchoire néoprene pour support de tubes MPS	4932478924	4058546362065
b.	MILWAUKEE® mâchoire acier inoxydable pour support de tubes MPS	4932478925	4058546362072
c.	MILWAUKEE® Etagère amovible pour support de tubes MPS	4932478926	4058546362089

ACCESSOIRES : CLÉ À CLIQUET TRAVERSANTE

	Designation	Réf	Code EAN	
a.	INSIDER™ douilles traversantes pour cliquet traversant	INSIDER™ douilles traversantes 8 mm pour cliquet traversant	4932492855	4058546477264
		INSIDER™ douilles traversantes 9 mm pour cliquet traversant	4932492856	4058546477271
		INSIDER™ douilles traversantes 10 mm pour cliquet traversant	4932492857	4058546477288
		INSIDER™ douilles traversantes 11 mm pour cliquet traversant	4932492858	4058546477295
		INSIDER™ douilles traversantes 12 mm pour cliquet traversant	4932492859	4058546477301
		INSIDER™ douilles traversantes 13 mm pour cliquet traversant	4932492860	4058546477318
		INSIDER™ douilles traversantes 14 mm pour cliquet traversant	4932492861	4058546477325
		INSIDER™ douilles traversantes 15 mm pour cliquet traversant	4932492862	4058546477332
b.	INSIDER™ douilles pour cliquet traversantes	INSIDER™ douilles pour cliquet traversantes 16 mm	4932492863	4058546477349
		INSIDER™ douilles pour cliquet traversantes 17 mm	4932492864	4058546477356
		INSIDER™ douilles pour cliquet traversantes 18 mm	4932492865	4058546477363
		INSIDER™ douilles pour cliquet traversantes 19 mm	4932492866	4058546477370
		INSIDER™ douilles pour cliquet traversantes 21 mm	4932492867	4058546477387
c.	INSIDER™ Porte-embout pour cliquet traversant	INSIDER™ adaptateur 1/4" pour cliquet traversant	4932499408	4058546565725
		INSIDER™ adaptateur 3/8" pour cliquet traversant	4932499409	4058546565732
		INSIDER™ adaptateur 1/2" pour cliquet traversant	4932499410	4058546565749
d.	INSIDER™ Porte-embout Hex pour cliquet traversant	INSIDER™ Porte-embout Hex 1/4" pour cliquet traversant	4932492871	4058546477424

ACCESSOIRES D'EXTRACTION DE POUSSIÈRE POUR PERFORATEURS

	Designation	Pour système d'extraction des poussières Milwaukee	Conditionné par	Quantité minimum	Réf	Code EAN
a.	Collecteur	M18 CDEX / M18/28 CPDEX,M12 DE	2	1	49902301	045242337279
b.	Filtres EPA	M18 CDEX / M18/28 CPDEX,M12 DE	3	1	49902306	045242299454
c.	Suceur plat	M12 DE	1	1	49902325*	045242297603
d.	Kit :	M12 DE	3	1	49902340	045242299461
	filtre EPA+bac+couvercle					
e.	Kit : filtre EPA+bac+couvercle	M18 CDEX / M18/28 CPDEX	4	1	49902342	045242341948
f.	Boîte de dérivation de la poussière permettant la connexion du M12 DE à un aspirateur ou à un dispositif d'extraction de poussière indépendant. Ø sortie : 37 mm / Ø réception 32 mm		1	1	4932430479	4002395381401
g.	Extracteur de poussière PHDE152.		1	1	4932471990	4058546298890



ACCESSOIRES : SYSTÈME D'ASPIRATION

ACCESSOIRES ASPIRATEURS

	Designation	Pour système d'extraction des poussières Milwaukee	Réf	Code EAN
a	Tuyau antistatique 4m, Ø 36mm avec adaptateur	AS 300 ELCP,AS 500 ELCP,AS 300 EMAC	4932352311	4002395369706
	Adaptateur universel Ø 35 / 33 / 27 mm	WDC 1400 A,AS 1,AS 2 C,AS 3 W,ASE 1400,ASM 1400	4932369282	4002395338412
	Tuyau d'aspiration 5 m Ø 35 mm	ASE 1400,ASM 1400	4932373626	4002395351534
b.	Poignée en métal	AS 42 MAC,AS 30 MAC,AS 30 LAC	4932459691	4058546028633
c.	Raccord de tuyau 27 mm x 3.5	AS2-250EM/H	4932498236	4058546521059
d.	Cuve pour aspirateur compatible PACKOUT™	M18 FPOVCL	4932498256	4058546521257

SACS À POUSSIÈRE

	Designation	Pour système d'extraction des poussières Milwaukee	Capacité (l)	Réf	Code EAN
a.	Sacs filtrant (5 pcs)	AS 250 ECP	25	4932352306	4002395369652
b.	Sacs à poussière	AS 300 ELCP,AS 300 EMAC,AS 300 ELAC	30	4932352307	4002395369669
c.	Sac à poussière plastique 30L (5 x)	AS 250 ECP,AS 300 ELCP,AS 300 EMAC	30	4932352309	4002395369683
d.	Sacs jetables 30L	AS 42 MAC,AS 30 MAC,AS 30 LAC	30	4932459690	4058546028626
e.	Sacs à poussière	AS 500 ELCP	50	4932352308	4002395369676
f.	Sac à poussière plastique 50L (5 x)	AS 500 ELCP	50	4932352310	4002395369690
g.	Sac à poussière non tissé pour AS30/42	AS 30 LAC,AS 30 MAC,AS 42 MAC	30	4932459689	4058546028619
h.	Sac à poussière non tissé (5 x)	M18 F2VC23L	23	4932479807	4058546376017
i.	Sac à poussière non tissé (3 x)	M18 FPOVCL,M12 FVCL	3.5	4932478762	4058546360443

FILTRES POUR ASPIRATEUR

	Designation	Pour système d'extraction des poussières Milwaukee	Réf	Code EAN
a.	Filtre (2 x)	AS 300 EMAC,AS 300 ELAC	4932352305	4002395369645
b.	Filtre	AS 250 ECP,AS 250 ECP	4932352303	4002395369621
c.	Filtre	AS 300 ELCP,AS 500 ELCP,AS 2-250 ELCP	4932352304	4002395369638
d.	Filtre polyester pour ASE 1400, ASM 1400 - 2 Pcs	ASE 1400,ASM 1400	4932373623	4002395351510
e.	Filtre plat PTFE	AS 30 LAC,AS 42 MAC,AS 30 MAC	4932459687	4058546028596
f.	Filtre de refroidissement moteur	AS 42 MAC,AS 30 MAC,AS 30 LAC	4932459688	4058546028602
g.	Filtre à eau universel	M12 FVCL,M18 FPOVCL,M18 VC2	4932478802	4058546360849
h.	Filtre à eau de remplacement	M18 F2VC23L	4932479806	4058546376000
i.	Filtre HEPA universel	M12 FVCL,M18 FPOVCL,M18 VC2	4932478754	4058546360368
j.	Filtre de remplacement HEPA pour M18 FCVL	M18 FCVL	4932478814	4058546360962
k.	Filtre à sec de remplacement	M18 F2VC23L	4932479805	4058546375997
l.	Filtre classe H	AS2-350EH	4932498235	4058546521042

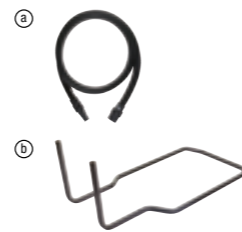

ACCESSOIRES D'ASPIRATION AIR-TIP™

	Designation	Caractéristiques	Réf	Code EAN
a.	AT-1	AT-1 - Collecteur de poussière AIR-TIP™ * Conception en entonnoir pour capturer plus de débris * Utilise la succion de l'aspirateur pour aspirer les murs, ce qui permet une utilisation mains libres. * Compatible avec d'autres marques d'aspirateurs eau et poussière avec des diamètres de tuyau de 32 mm, 47,5 mm et 63,5 mm	4932498010	4058546511708
b.	AT-2	AT-2 - AIR-TIP™ 3 en 1 suceur plat et brosse * Tête de brosse réversible et amovible à deux faces * La tête de brosse à deux faces comporte des poils longs et souples d'un côté, et des poils courts et rigides de l'autre. * La tête de la brosse glisse et s'enlève facilement grâce à deux boutons d'arrêt	4932498011	4058546511715
c.	AT-3	AT-3 - Brosse 2 en 1 AIR-TIP™ * L'outil de brossage glisse et se verrouille en place * Brosses d'agitation pour faciliter l'élimination des débris * Longueur 28,4 cm * Compatible avec d'autres marques d'aspirateurs eau et poussière avec des diamètres de tuyau de 32 mm, 47,5 mm et 63,5 mm	4932498012	4058546511722
d.	AT-4	AT-4 - Tuyaux flexibles longue portée AIR-TIP™ * 5 longueurs et diamètres de micro-tuyaux interchangeables pour accéder à de nombreux espaces difficiles d'accès. * Peut être utilisé dans divers espaces tels que l'automobile, la climatisation, la plomberie, les luminaires, les lignes de condensation, et bien d'autres encore.	4932498013	4058546511739
e.	AT-5	AT-5 - Brosse en croix AIR-TIP™ * La conception des poils croisés permet d'éloigner les débris de la zone de nettoyage. * Brosses d'agitation pour faciliter l'élimination des débris * Compatible avec d'autres marques d'aspirateurs eau et poussière avec des diamètres de tuyau de 32 mm, 47,5 mm et 63,5 mm	4932498014	4058546511746
f.	AT-6	AT-6 - Brosse à main pivotante AIR-TIP™ * Pivotant à 360° * Têtes de brosse interchangeables incluses * Compatible avec d'autres marques d'aspirateurs eau et poussière avec des diamètres de tuyau de 32 mm, 47,5 mm et 63,5 mm	4932498015	4058546511753
g.	AT-7	AT-7 - Extension pivotante AIR-TIP™ * Mécanisme de cran fort * L'articulation pivotante à 90° permet un meilleur accès au nettoyage au-dessus et en dessous de la tête. * Compatible avec d'autres marques d'aspirateurs eau et poussière avec des diamètres de tuyau de 32 mm, 47,5 mm et 63,5 mm	4932498016	4058546511760
h.	AT-8	AT-8 - Brosse d'angle rotatif AIR-TIP™ * Tête de brosse rotative à 360°. * Brosses d'agitation pour faciliter l'élimination des débris * Compatible avec d'autres marques d'aspirateurs eau et poussière avec des diamètres de tuyau de 32 mm, 47,5 mm et 63,5 mm * Embout en forme de coin	4932498017	4058546511777
i.	AT-9	AT-9 - Kit d'extraction pour conduits AIR-TIP™ * Conception flexible en caoutchouc pour s'adapter aux petites boîtes à conduits et aux endroits étroits * Les extrémités étroites et le bouchon en croix empêchent la ligne et le sac d'être aspirés par l'aspirateur. * Joint conique en caoutchouc	4932498018	4058546511784
j.	AT-10	AT-10 - Brosse pivotante à profil bas AIR-TIP™ * Articulation pivotante solide pour une utilisation dans de multiples orientations * Tête plate pivotante à 360°. * Les poils ne marquent pas et ne rayent pas les surfaces * Brosses d'agitation pour faciliter l'élimination des débris	4932498019	4058546511791
k.	AT-11	AT-11 - Embout magnétique pour aspirateur AIR-TIP™ * Le revêtement en zinc noir empêche la rouille * Optimisé pour une utilisation portable * Compatible avec d'autres marques d'aspirateurs eau et poussière avec des diamètres de tuyau de 32 mm, 47,5 mm et 63,5 mm	4932498020	4058546511807
l.	AT-12	AT-12 - Accessoire de nettoyage à angle droit pour aspirateur 4-en-1 AIR-TIP™ * La courbure graduelle et l'angle droit peuvent être utilisés autour des tuyaux près des murs et dans une variété de situations de nettoyage à accès difficile. * Compatible avec d'autres marques d'aspirateurs eau et poussière avec des diamètres de tuyau de 32 mm, 47,5 mm et 63,5 mm * Le porte-embout permet de ranger les 4 embouts fournis	4932498021	4058546511814
m.	AT-13	AT-13 - Accessoire flexible pour les endroits difficiles AIR-TIP™ * La tige d'outil flexible peut se plier pour atteindre des zones difficiles d'accès. * 40 cm de longueur totale * Compatible avec d'autres marques d'aspirateurs eau et poussière avec des diamètres de tuyau de 32 mm, 47,5 mm et 63,5 mm * Matériau en caoutchouc durable et souple	4932498022	4058546511821
n.	AT-14	AT-14 - Kit de buses utilitaires AIR-TIP™ * La résine spéciale permet à chaque embout d'être utilisé sur des surfaces finies sans marquer la zone. * Compatible avec d'autres marques d'aspirateurs eau et poussière avec des diamètres de tuyau de 32 mm, 47,5 mm et 63,5 mm * Les bords non marquants sont indiqués par la surface noire de chaque outil.	4932498023	4058546511838
o.	AT-15	AT-15 - Buse utilitaire à griffes avec brosse AIR-TIP™ * Les poignées ergonomiques en forme de griffe et les soies intégrées permettent d'obtenir plus de levier et d'agitation lors du nettoyage dans la même application. * Brosses d'agitation pour faciliter l'élimination des débris	4932498024	4058546511845
p.	AT-16	AT-16 - Brosse oscillante AIR-TIP™ * Plus facile à pousser et à tirer sur les surfaces * Brosses d'agitation pour faciliter l'élimination des débris * Compatible avec d'autres marques d'aspirateurs eau et poussière avec des diamètres de tuyau de 32 mm, 47,5 mm et 63,5 mm	4932498025	4058546511852
q.	M12 AUN	M12™ buse d'aspiration AIR-TIP™ * M12™ buse d'aspiration est un excellent accessoire conçu pour nettoyer les débris de chantier sur les surfaces recouvertes de moquette à poils courts et moyens	4932479461	4058546372552

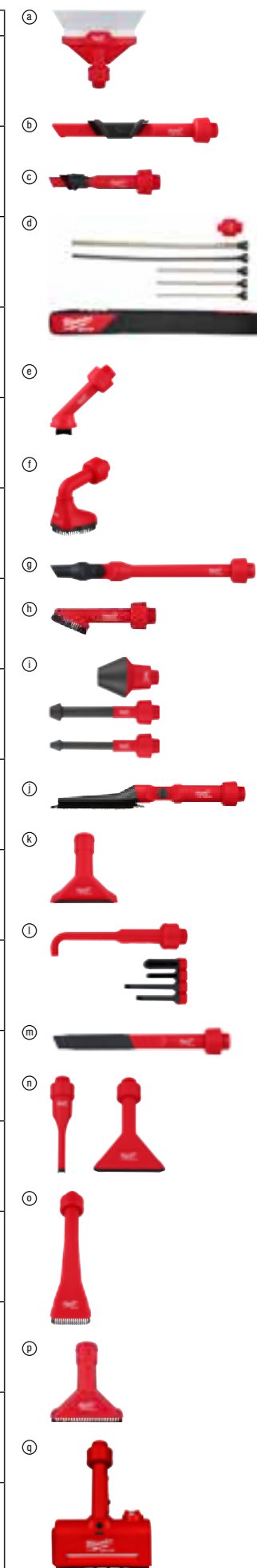

OUTILS 4 - 103

RD1200	CELLULE DE RÉCEPTION 1200 M POUR LASERS ROTATIFS	62
RD300G	CELLULE DE RÉCEPTION 300 M POUR LASERS ROTATIFS	62
RD600	CELLULE DE RÉCEPTION 600 M POUR LASERS ROTATIFS	62
ROD500	MIRE TÉLESCOPIQUE 5.0 M	64
ROS 125 E	PONCEUSE EXCENTRIQUE Ø125 MM	102
SB 2-35 D	PERCEUSE DE 1010 W, 2 VITESSES	96 - 97
SCS 65 Q	SCIE CIRCULAIRE Ø190 MM	101
SPS 140	PONCEUSE 1/4"	102
SR240	MIRE GRADUÉE 2.4 M	64
SSD 1100 X	SCIE SABRE SAWZALL™ 1100 W	101
SSPE 1300 RX	SCIE SABRE SAWZALL™ 1300 W	101
SSPE 1300 SX	SCIE SABRE SAWZALL™ 1300 W	101
SSPE 1500 X	SCIE SABRE SAWZALL™ 1500 W	101
TRP120	TRÉPIED 1.2 M POUR LASER LIGNE	64
TRP160	TRÉPIED 1.6 M POUR LASER	64
TRP180	TRÉPIED 1.8 M POUR LASER LIGNE	63
TRP300	TRÉPIED 3.0 M POUR LASER	63
TSS 1000	PIÈTEMENT POUR SCIE SUR TABLE M18 FTS210	37
WCE 30	RAINUREUSE 1500 W, 125 MM	97
WCS 45	RAINUREUSE 1900 W, 150 MM	97
WLB	SUPPORT PIVOTANT MOTORISÉ POUR LASERS LIGNES	63
WLB	SUPPORT PIVOTANT MOTORISÉ POUR LASERS LIGNES	63

ACCESSOIRES MACHINES 104 - 144

MÂCHOIRES SERTISSEUSES (ÉLECTRICITÉ)	132 - 133
POIGNÉES LATÉRALES	123
ACCESSOIRES - MEULEUSES D'ANGLE	128
CARTERS D'ASPIRATION	128
PLATEAUX DE PONÇAGE	128
ACCESSOIRES : SCIE À RUBAN	129
CARTER DE PROTECTION POUR SCIE À RUBAN	129
MÂCHOIRES ET LAMES POUR COUPE-CÂBLE HYDRAULIQUE M18 ONEHCC	134
ACCESSOIRES : PISTOLETS EXTRUDEURS	138
ACCESSOIRES - SCIES CIRCULAIRES	129
RAIL DE GUIDAGE ET ACCESSOIRES	129
ACCESSOIRES : MEULEUSE DROITE	121
ACCESSOIRES - DÉBOUCHEURS	110
ACCESSOIRES : SYSTÈME D'ASPIRATION	141 - 143
SACS À POUSSIÈRE	142
FILTRES POUR ASPIRATEUR	142
ACCESSOIRES D'EXTRACTION DE POUSSIÈRE POUR PERFORATEURS M12™/M18™	141
ACCESSOIRES D'ASPIRATION AIR-TIP™	143
ACCESSOIRES ASPIRATEURS	142
ACCESSOIRES : TEST ET MESURE	139
ACCESSOIRES : EXPANDEUR	137
TÊTE D'EXPANDEUR	137
RAPID SEAL™ TÊTES D'EXPANDEUR	137
ACCESSOIRES : DÉBOUCHEUR AUTOMATIQUE HAUTE VITESSE	144
ACCESSOIRES - BLOUSONS CHAUFFANTS	139
ACCESSOIRES : POMPE HYDRAULIQUE	136
ACCESSOIRES POUR EMPORTE-PIÈCE M18 HKP	136
ACCESSOIRES - BOULONNEUSES	124
PROTECTION ANTICHOCS POUR BOULONNEUSES À CHOCS	124
ACCESSOIRES : CAMÉRAS D'INSPECTION	140
ACCESSOIRES : SCIES SAUTEUSES	120
ACCESSOIRES : TIRE-FIL M18 FUEL™	135
ACCESSOIRES - PERCEUSE MAGNÉTIQUE FIXE	108
ACCESSOIRES : CLOUEURS	120
ACCESSOIRES : GRIGNOTEUSES	121
ACCESSOIRES : ONEKEY™ TICK BLUETOOTH®	139
ACCESSOIRES - PRODUITS POUR EXTÉRIEURS ET ESPACES VERTS	130 - 131
ACCESSOIRES POUR SOUFFLEURS	131
ACCESSOIRES POUR TRONÇONNEUSES	130
ACCESSOIRES POUR DÉBROUSSAILLEUSES	131

ACCESSOIRES POUR TONDEUSES	131
AUTRES ACCESSOIRES POUR PRODUITS JARDIN	131
ACCESSOIRES : CLÉ À CLIQUET TRAVERSANTE	141
ACCESSOIRES : COUPE-TUBES	134
ACCESSOIRES : SUPPORT À TUBES	140
ACCESSOIRES - FILIÈRE	106 - 107
ACCESSOIRES - TÊTES DE FILETAGE	107
ACCESSOIRES - PEIGNES FILIÈRE	106
ACCESSOIRES : RABOTS	130
LAMES POUR RABOTEUSES	130
ACCESSOIRES : CISAILLES	121
ACCESSOIRES - POLISSAGE	116 - 118
ACCESSOIRES DE POLISSAGE PREMIUM - CHIFFONS	116
ACCESSOIRES DE POLISSAGE PREMIUM - LIQUIDE À POLIR	116
ACCESSOIRES - POLISSAGE 125 MMØ AUTO AGRIPPANT	117
ACCESSOIRES DE POLISSAGE PREMIUM - MOUSSES	116
ACCESSOIRES - POLISSAGE Ø 125/150 MM AUTO AGRIPPANT	117
ACCESSOIRES - POLISSAGE	118
ACCESSOIRES : BATTERIE DÉPORTÉE	144
ACCESSOIRES : MÂCHOIRES DE SERTISSAGE	112 - 115
INSERT EN MOUSSE VIDE PACKOUT™	115
MÂCHOIRES À ANNEAU PIVOTANT	115
MÂCHOIRE DE PRESSE ACR STREAMLINE	115
PROFIL BPM	114
PROFIL FF	113
PROFIL G	113
PROFIL G 2	114
PROFIL M	112
PROFIL M 2	114
PROFIL TH	113
PROFIL U	112
PROFIL V	112
PROFIL VIEGA MEGA PRESS	113
ACCESSOIRES - PERFORATEURS	125 - 127
CLÉ DE MANDRIN ET ACCESSOIRES	126
MANDRINS AUTOSERRANT INDUSTRIELS POUR PERCEUSE À PERCUSSION	127
MANDRINS À CLÉ	126
MANDRINS À CLÉ SPÉCIFIQUES	126
MANDRINS À CLÉ EMMANAGEMENT 6 PANS 1/4"	126
MANDRINS AUTO-SERRANTS	127
MANDRINS AUTO FIXTEC (AVEC BLOCAGE DE BROCHE)	127
MANDRIN À CLÉ POUR OUTILS SPÉCIFIQUES	127
FIXTEC SDS-PLUS	125
ACCESSOIRES : DÉFONCEUSE	140
ACCESSOIRES - PONCEUSES	118 - 119
ACCESSOIRES - PONCEUSE À BANDES	118
ACCESSOIRES - PONCEUSE ORBITALE	119
ACCESSOIRES : SCIE SABRE	120
ACCESSOIRES - VISSAGE	123
ACCESSOIRES - DÉBOUCHEURS À SECTION	111
ACCESSOIRES : COUPE RAIL	135
ACCESSOIRES : MATRICES POUR COUPE TIGE FILETÉE	135
ACCESSOIRES - MX FUEL™	104 - 105
ACCESSOIRES - TÊTES D'AIGUILLE VIBRANTE	104
ACCESSOIRES - FLEXIBLE AIGUILLE VIBRANTE	104
ACCESSOIRES - VIBREUR HAUTE VITESSE À BÉTON	104
ACCESSOIRES - PLAQUE VIBRANTE	105
ACCESSOIRES - RÈGLE VIBRANTE	105
ACCESSOIRES - TALOCHEUSE	105
ACCESSOIRES : RAINUREUSE	122
ACCESSOIRES : CAROTTEUSE	109
RENVOI D'ANGLE UNIVERSEL	124
CÂBLES QUIK-LOK	124



Nothing but **HEAVY DUTY.**TM

Distribués par:

Techtronic Industries France

ZA du Gué - BP05
77990 LE Mesnil Amelot
Tél: 01 60 94 69 75 - Fax: 01 60 94 61 01
scpro.fr@TTI-EMEA.com
www.milwaukeetool.fr