

Milwaukee®

Nothing but **HEAVY DUTY.**™

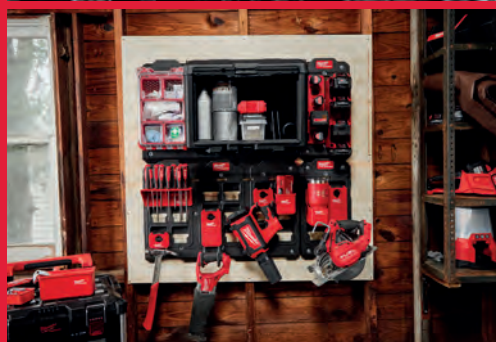

2023

CATALOGUE CONSOMMABLE,
OUTILS A MAIN, RANGEMENT ET EPI
SUISSE



PERÇAGE ET BURINAGE

Burins
Burins Sledge SDS-Max 26-27
Burins Sledge SDS-Plus 26-27
HEX 21 mm/ 28 mm/ 30 mm 30-33
SDS-Max 19-23
SDS-Plus 28

AUTRES FORETS
Multi - Matériaux 34-35
Verres & Tuiles 36

Foret : Béton & maçonnerie
2 Taillants SDS-Plus (M2) 8-11
4 taillants SDS-Max (MX4) 19-20
4 Taillants SDS-Plus (MX4) 4-7
Aspiration des poussières 14-17
Queue lisse - Béton & maçonnerie 36-37
Rallonges SDS-Plus 17
SDS Max - Autres 23-25
Trépan TCT/ Système vario SDS-Max 21-23
Trépans TCT SDS-Plus 18

FORET BOIS
Mèches à spirales 39-40
Forets à bois SPEED FEED™ 46
Mèches à bois 3 pointes 44
Mèches à façonner 41
Mèches à façonner auto pénétrantes 43
Mèches à spirales - SHOCKWAVE™ IMPACT DUTY 38
Mèches plates 45
Mèches pour coffrages 46
Mèches SWITCHBLADES 42

Forets métaux
Forets étagés 61-64
HSS-G 58
HSS-G Red Cobalt 52-53
HSS-G Ti Red Hex - SHOCKWAVE™ IMPACT DUTY 50-51
HSS-R 59-60
Thunderweb 54-57

Perçage Diamant
Couronnes diamants à eau - 1 1/4 UNC 1/2" G 86-87
Couronnes diamants à sec - 1 1/4 UNC 1/2" G 88-90
Foret diamants à sec M14 81-83
Scies cloches diamants à eau/ à sec 84-85

SCIES CLOCHES
Bi-Métal Contractor 74
Bi-Métal HOLE DOZER™ 69-72
Carbure HOLE DOZER™ 73
Multi-Matériaux BIG HAWG™ 78
Scie cloche ajustable 75
Scies cloches - SHOCKWAVE™ IMPACT DUTY 80
Scies cloches HCS PVC 79
Holesaws - SHOCKWAVE™ IMPACT DUTY 80

VISSAGE
Clous et agrafes 116-119
Douilles et adaptateurs - SHOCKWAVE™ IMPACT DUTY 104-115
Embouts de vissage 102-103
Embouts de vissage - SHOCKWAVE™ IMPACT DUTY 93-98
Portes embouts - SHOCKWAVE™ IMPACT DUTY 99
Renvois d'angle 101-103

SCIAGE, DECOUPAGE ET MEULAGE

DÉCOUPE ET MEULAGE
Abrasifs Appliqués
Bandes abrasives 175-176
Disques et feuilles abrasives pour ponceuse orbitale 170-174

Technologie diamant
Disques diamants 153-160
Disques diamants à surfacer 161

Meulage
Disques à lamelles 166-167
Disques à tronçonner et à ébarber 163-165
Ecrous Fixtec 168

SCIAGE
Lames de multitool
Réception Starlock 142-146
Lames HACKZALL™ 135
LAMES DE SCIES CIRCULAIRES
Lames acier / métal 150
Scies à onglets 149
Scies circulaires 147-148
Scies sur table 149

Lames de scies sauteuses
Applications spéciales 140-141
Bois & plastiques 137-138
Métal 139-140

Lames pour scies à ruban
Lames de scie sabre SAWZALL™
Démolition bois et clous 128
The AX™ Carbure 129
The AX™ 129
Thin Kerf 129

Métal
The TORCH™ NITRUS / Carbure 122-123
The TORCH™ 124-125
Thin Kerf 126-127

Multi Matériaux
Application spéciales 132-133
Bois & Plastiques 132
Coffrets 134
The WRECKER™ 131
The WRECKER™ Carbure 130

ACCESSOIRES MACHINES

Accessoires de débouchage 203
Accessoires boulonneuses 177
Accessoires coupe cable 196-197
Accessoires de perforateurs 178
Accessoires défonceuse 190
Accessoires lamelleuse 189
Accessoires meuleuses d'angle 181
Accessoires outils de jardin 191
Accessoires pistolets extrudeurs 207
Accessoires pour aiguilles vibrantes 209
Accessoires pour cisailles 183
Accessoires pour emporte-pièce 198
Accessoires pour grignoteuses 183
Accessoires pour outils d'expansion 199
Accessoires pour polisseuses 184-186
Accessoires pour pompe hydraulique 198
Accessoires pour ponceuse orbitale 187-188
Accessoires pour rabots 190
Accessoires pour tire fils M18 FUEL™ 197
Accessoires pour vestes chauffantes 208
Accessoires scie à ruban 189
Accessoires scie circulaire 189
Accessoires Test et Mesure 208
Accessoires de vissage 176

Machoirs sertisseuses 200-202
Mandrins 179-180
Matrices de sertissage 192-195
Solution d'extraction des poussières 182

OUTILS A MAIN

Démolition
Arrache clous griffe large 237
Arraches clous 237
Levier d'effort 266
Pied de biche 237

Marteaux 238-240

Mesure et marquage
Cordeau traceur 224
Equerre de charpentier 224
Equerres de menuisier 224
Marqueurs INKZALL™ 225-226
Mesure courte 212-216
Mesure longue 217
Mesure pliantes 216-217
Niveaux 218-223

Outils à main
Ciseaux 232
Coupes boulons 236
Coupes cables 235
Coupes tubes 233-234
Couteaux et cutters 227-230
Découpe 233

Pics et crochets 267

Pince et Tournevis
HOLLOWCORE™ Magnetic Nut Drivers 244
Clés mixtes 255-258
Clés serre tube / Clés à molette 252-254
Cliquets 259
Douilles 260-264
Pince étau TORQUE LOCK™ 251
Pince étau TORQUE LOCK™ 250-251
Pincettes 246-250
Tournevis 241-245
Tire fils 254

EQUIPEMENTS DE PROTECTION INDIVIDUELLE

Bouchons d'oreilles 275
Casque BOLT™ 200 269-270
Gants 278-289
Genouillères 303
Gilets d'haute visibilité 276-277
Kit de premiers secours PACKOUT™ 275
Lanières 290-293
Lunettes de sécurité 271-272
Masques 273-274
T-shirt respirants 299-302
Vestes chauffantes 294-298

RANGEMENT

Caisson PACKOUT™ 312-318
Ceintures de travail et porte outils 333
Etagères PACKOUT™ 322
Module mousse 308-311
Organisateur PACKOUT™ 319-320
Sac PACKOUT™ 326-328
Servantes 304-307
Shop Storage PACKOUT™ 329-330
Trolleys PACKOUT™ 314



4X

UNE DURÉE DE VIE 4X PLUS LONGUE
DANS LA BARRE D'ARMATURE*

*vs Forets 2 taillants dans le béton

Chez MILWAUKEE®, Nous nous efforçons de mieux faire mieux les choses, Rendre la vie plus facile pour les métiers les plus difficiles. Nous dépensons notre énergie dans l'amélioration constante de nos produits, même les améliorations les plus mineures commencent par la compréhension des challenges sur le chantier.

Cette compréhension intrinsèque de ce défi a conduit à la création de notre prochaine génération de forets MX4™, une révolution dans le domaine du perçage béton et de la technologie des forets.

La construction en carbure monobloc augmente la durée de vie du foret. La technologie Target Tip et la pointe avec ses 4 points de contact permet une plus grande précision et une plus grande vitesse de perçage dans les matériaux les plus résistants.

MX4™ est la référence en matière de forets SDS-Plus et SDS-Max. Parce que chez MILWAUKEE®, tout compte.



NOUVEAU
TECHNOLOGIE TARGET TIP
AMÉLIORE LES PERFORMANCES DANS LES BARRES D'ARMATURE

TÊTE COMPLÈTE EN CARBURE*
POUR DE MEILLEURES PERFORMANCES
* ≤ 10 MM

POINTE PLUS AFFUTÉE
AUGMENTE LES PERFORMANCES SUR LES BARRES D'ARMATURE

116 TROUS PAR CHARGE*

*Profondeur de 50 mm avec un foret MX4 de 6 mm, en utilisant une batterie High-output de 5,5 ampères.

PRÉCISION INGÉNIERIE ALLEMANDE

4 DESIGNS VARIABLES DE LA FLUTE

PERMET UN PERÇAGE PLUS RAPIDE



NORME PGM
POUR UN PERÇAGE PRÉCIS

NOUVEAU
TECHNOLOGIE TARGET TIP

Foret MX4 - 4 Taillants SDS-plus



4X90°: les 4 taillants symétriques au carbure garantissent un trou circulaire, net et précis. Plus performants, ils ne coincent pas même dans les fers à béton.
Corps de gros diamètre pour une meilleure résistance à la flexion et pour absorber les vibrations.
L'hélice quadruple et symétrique assure une évacuation optimale des poussières.
Taillants carbure soudés sur le forêt pour les diamètres de 5 à 10mm. Permet une meilleure vitesse de pénétration du foret. Certification PGM. Fabriqués en Allemagne

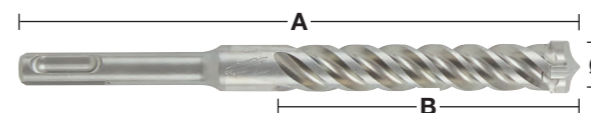
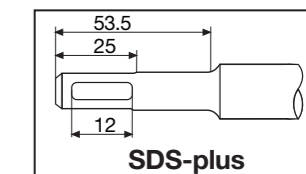

Ø (mm)	Longueur Totale mm A	Longueur utile mm B	Pré-percer avec un foret de même diamètre mais plus court	Conditionné par	Quantité minimum	Réf	Code EAN	Prix tarif HT CHF	Prix tarif TTC CHF
5	115	50		1	1	4932352007	4002395366644	9,61	10,35
5	165	100		1	1	4932352008	4002395368891	9,94	10,70
5	215	150		1	1	4932478465	4058546346560	16,99	18,30
5	265	200		1	1	4932478466	4058546346577	19,31	20,80
5	315	250		1	1	4932478467	4058546346584	26,23	28,25
5.5	115	50		1	1	4932352009	4002395368907	9,70	10,45
5.5	165	100		1	1	4932352010	4002395368914	10,63	11,45
5.5	215	150		1	1	4932478469	4058546346607	17,32	18,65
5.5	315	250		1	1	4932478470	4058546346614	28,23	30,40
6	115	50		1	1	4932352011	4002395368921	9,47	10,20
6	165	100		1	1	4932352012	4002395368938	9,61	10,35
6	215	150		1	1	4932352013	4002395366705	14,95	16,10
6	265	200		1	1	4932352014	4002395366712	17,46	18,80
6	315	250		1	1	4932352015	4002395366729	22,42	24,15
6.5	115	50		1	1	4932492017	4058546413293	11,56	12,45
6.5	165	100		1	1	4932430146	4002395378074	12,49	13,45
6.5	215	150		1	1	4932352016	4002395366736	18,57	20,00
6.5	265	200		1	1	4932352017	4002395366743	20,94	22,55
6.5	315	250		1	1	4932352018	4002395366750	26,69	28,75
6.5	465	400		1	1	4932464596	4058546225414	35,28	38,00
7	115	50		1	1	4932352019	4002395366767	11,56	12,45
7	165	100		1	1	4932352020	4002395366774	12,72	13,70
7	215	150		1	1	4932492018	4058546413309	20,57	22,15
8	115	50		1	1	4932352021	4002395366781	11,23	12,10
8	165	100		1	1	4932352022	4002395366798	11,10	11,95
8	215	150		1	1	4932352023	4002395366804	13,42	14,45
8	265	200		1	1	4932352024	4002395366811	16,71	18,00
8	315	250		1	1	4932352712	4002395373703	23,35	25,15
8	365	300		1	1	4932492019	4058546413316	29,81	32,10
8	465	400	✓	1	1	4932352713	4002395373710	38,16	41,10
9	165	100		1	1	4932352944	4002395376025	12,95	13,95
9	215	150		1	1	4932492020	4058546413323	15,04	16,20
10	115	50		1	1	4932352025	4002395366828	12,81	13,80
10	165	100		1	1	4932352026	4002395366835	13,18	14,20
10	215	150		1	1	4932352027	4002395366842	15,74	16,95
10	265	200		1	1	4932352028	4002395366859	19,78	21,30
10	315	250		1	1	4932352029	4002395366866	23,68	25,50
10	365	300		1	1	4932492021	4058546413330	27,95	30,10
10	455	400	✓	1	1	4932352030	4002395366873	33,24	35,80
10	600	540	✓	1	1	4932352945	4002395376032	49,95	53,80
10	1000	940	✓	1	1	4932352946	4002395376049	134,63	145,00
11	160	100		1	1	4932492022	4058546413347	15,51	16,70
11	210	150		1	1	4932492023	4058546413354	19,87	21,40
12	160	110		1	1	4932352031	4002395366880	15,88	17,10
12	210	160		1	1	4932352032	4002395366897	18,48	19,90
12	260	210		1	1	4932352033	4002395366903	23,68	25,50
12	310	260		1	1	4932352034	4002395366910	26,79	28,85
12	450	400	✓	1	1	4932352035	4002395366927	40,30	43,40
12	600	550	✓	1	1	4932352947	4002395376056	60,91	65,60
12	1000	940	✓	1	1	4932352948	4002395376063	145,78	157,00
13	160	100		1	1	4932492025	4058546413378	19,87	21,40
13	210	150		1	1	4932492026	4058546413385	25,21	27,15
14	160	110		1	1	4932352036	4002395366934	23,21	25,00
14	210	150		1	1	4932352037	4002395366941	26,69	28,75
14	260	200		1	1	4932352949	4002395376070	29,34	31,60
14	310	260		1	1	4932352038	4002395366958	33,70	36,30
14	380	330		1	1	4932478473	4058546346645	39,55	42,60
14	450	400	✓	1	1	4932352039	4002395366965	49,58	53,40

✓ Prépercer avec un foret de même diamètre mais plus court.



PERÇAGE PROFESSIONNEL RAPIDE DANS LE BÉTON



Forets M2 SDS-Plus



Fabriqu  en Allemagne.

Toujours plus rapide : Les forets M2 offrent la plus grande vitesse de forage gr ce aux 3 blocs d'attaque tr s agressifs qui produisent un effet d' clatement en cr ant des microfissures dans le b ton.

Durabilit  maximum : G om trie progressivement conique de la pointe pour r duire les frottements et donc demander moins de puissance   la machine. R sistance exceptionnelle   la rupture. Long vit   lev e.

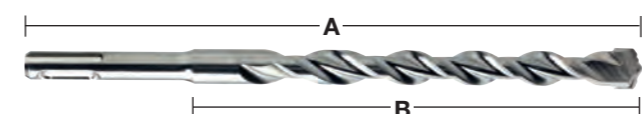
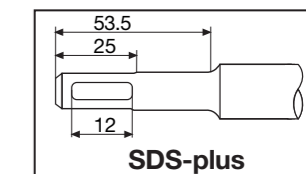

� (mm)	Longueur Totale mm A	Longueur utile mm B	Pr�-percer avec un foret de m�me diam�tre mais plus court	Conditionn� par	Quantit� minimum	R�f	Code EAN	Prix tarif HT CHF	Prix tarif TTC CHF
3	110	50		1	1	4932352892	4002395375509	11,56	12,45
3.5	110	50		1	1	4932373908	4002395353378	11,56	12,45
4	110	50		1	1	4932339498	4002395304561	6,36	6,85
4	160	100		1	1	4932399143	4002395357505	7,85	8,45
4.8	110	50		1	1	4932352130	4002395367832	9,15	9,85
5	110	50		1	1	4932307067	4002395308835	4,87	5,25
5	160	100		1	1	4932399315	4002395359431	5,76	6,20
5	210	150		1	1	4932399316	4002395359448	9,47	10,20
5.5	110	50		1	1	4932339499	4002395304578	5,52	5,95
5.5	160	100		1	1	4932340408	4002395311910	6,22	6,70
5.5	210	150		1	1	4932399317	4002395359455	9,70	10,45
5.5	260	200		1	1	4932399318	4002395359462	14,35	15,45
5.5	310	250		1	1	4932399319	4002395359479	16,99	18,30
5.5	410	350		1	1	4932399320	4002395359486	22,28	24,00
6	110	50		1	1	4932307068	4002395308842	4,74	5,10
6	160	100		1	1	4932307069	4002395308859	5,20	5,60
6	210	150		1	1	4932373136	4002395346394	8,77	9,45
6	260	200		1	1	4932353819	4002395320127	9,70	10,45
6	310	250		1	1	4932399321	4002395359493	16,06	17,30
6	460	400	✓	1	1	4932399322	4002395359509	25,91	27,90
6.5	110	50		1	1	4932344292	4002395312276	6,22	6,70
6.5	160	100		1	1	4932344293	4002395312269	6,82	7,35
6.5	210	150		1	1	4932399147	4002395357574	9,94	10,70
6.5	260	200		1	1	4932399148	4002395357581	11,56	12,45
6.5	310	260		1	1	4932399323	4002395359516	14,35	15,45
7	110	50		1	1	4932353820	4002395320134	6,59	7,10
7	160	100		1	1	4932340409	4002395311927	7,29	7,85
7	210	150		1	1	4932399222	4002395358366	9,15	9,85
7	250	200		1	1	4932399324	4002395359523	12,16	13,10
8	110	50		1	1	4932307070	4002395308866	5,76	6,20
8	160	100		1	1	4932307071	4002395308873	6,45	6,95
8	210	150		1	1	4932307072	4002395308880	7,29	7,85
8	260	200		1	1	4932353821	4002395320141	9,15	9,85
8	310	250		1	1	4932399325	4002395359530	13,18	14,20
8	400	350		1	1	4932399326	4002395359547	16,71	18,00
8	460	400	✓	1	1	4932367013	4002395336692	20,71	22,30
8	600	540	✓	1	1	4932399327	4002395359554	31,10	33,50
8	1000	940	✓	1	1	4932399328	4002395359561	60,17	64,80
9	160	100		1	1	4932353823	4002395320165	8,45	9,10
9	210	150		1	1	4932353822	4002395320158	10,07	10,85
10	110	50		1	1	4932340410	4002395311934	6,92	7,45
10	160	100		1	1	4932307073	4002395308897	7,38	7,95
10	210	150		1	1	4932307074	4002395308903	8,45	9,10
10	260	200		1	1	4932344295	4002395312252	10,54	11,35
10	310	250		1	1	4932353824	4002395320172	12,16	13,10
10	450	400	✓	1	1	4932344296	4002395312245	18,48	19,90
10	600	550	✓	1	1	4932367014	4002395336708	31,10	33,50
10	1000	950	✓	1	1	4932367015	4002395336715	65,55	70,60

✓ Pr percer avec un foret de m me diam tre mais plus court.



25%
PLUS RAPIDE
3 POINTS DE CONTACT

* par rapport   la g n ration pr c dente



2
DESIGNS
VARIABLES
DE LA FLUTE



2
TAILLANTS
PARFAITS POUR DES APPLICATIONS
DE PERÇAGE DANS LE B TON
AVEC UNE PERCEUSE SANS FIL

INVESTIR DANS LA TECHNOLOGIE CARBURE



RECHERCHE ET DÉVELOPPEMENT
DE NOUVELLES TECHNOLOGIES

PROTOTYPE
ÉLABORATION RAPIDE DE PROTOTYPE



TEST
DES TESTS COMPLETS

PRODUCTION
L'UNE DES MEILLEURES PRODUCTION



MADE IN GERMANY

SDS-PLUS

SDS-MAX

BURINS

Extensions SDS-Plus

Extensions universelles SDS-Plus pour étendre la portée des forets SDS-Plus.

Système sans outils click & connect

Compatible avec tous les perforateurs et forets SDS-Plus

Optimal pour percer en zones confinées et pour percer au plafond.

Permet le forage de trous profonds. Par exemple perçage dans béton armé sans avoir à acheter un foret long et coûteux.



Longueur (mm)	Conditionné par	Quantité minimum	Réf	Code EAN	Prix tarif HT CHF	Prix tarif TTC CHF
300	1	1	4932471153	4058546287818	177,34	191,00
450	1	1	4932471154	4058546287825	196,84	212,00



RECUPERATION DES POUSSIÈRES

Concentricité précise et des trous réguliers, en accord avec la certification PGM

Des perçages plus précis et plus efficaces grâce à un retrait de 99% des poussières

Perçages efficaces sans poussière pour un environnement de travail plus propre et plus sécurisant

Refroidissement actif de la tête du foret pour une durée de vie accrue



Foret creux SDS-Plus 4 taillants - Système modulaire

NOUVEAU

Perçage efficace sans poussière pour un environnement de travail plus sûr et plus propre.

Capture 99% des poussières

Refroidissement de la tête pour une meilleure durée de vie

La conception 4 taillants empêche le foret de bloquer dans les fers à béton.

Certification PGM pour l'assemblage de chevilles

Connecteur universel pour tous les aspirateurs courants avec un tuyau de diamètre 32 - 38 mm.

Ø (mm)	Longueur Totale mm A	Longueur utile mm B	Conditionné par	Quantité minimum	Réf	Code EAN	Prix tarif HT CHF	Prix tarif TTC CHF
① 5	136	100	1	1	4932471155	4058546287832	28,04	30,20
② 6	136	100	1	1	4932471156	4058546287849	28,04	30,20
③ 8	136	100	1	1	4932471157	4058546287856	29,34	31,60
④ 10	136	100	1	1	4932471158	4058546287863	30,64	33,00
⑤ 12	136	100	1	1	4932471159	4058546287870	31,75	34,20
⑥ Arbre d'aspiration pour foret SDS-Plus			1	1	4932471160	4058546287887	56,73	61,10
Set de Forets creux SDS-Plus (6 pc)								
⑦ 2 x Ø 6 / 8 x 146 mm / 1 x Ø 10 x 146 mm / 1 x arbre avec adaptateur aspiration			7	1	4932471162	4058546287900	202,41	218,00



Forets creux aspirateurs de poussière SDS-Plus

Perçage plus rapide grâce à l'aspiration directe des poussières et longévité supérieure du foret

Gain de temps grâce au nettoyage parfait du trou pour les scellements chimiques

Pas de blocage dans les fers à béton grâce au design 4 taillants

Pointe 4 taillants et design innovant grâce aux ouvertures d'aspiration

Précision de perçage certifié PGM

Perçer un trou propre et net en une seule fois

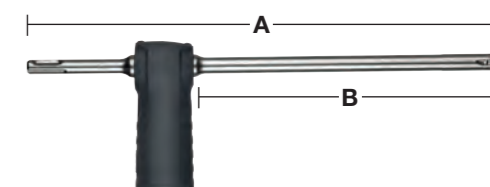

Ø (mm)	Longueur Totale mm A	Longueur utile mm B	Conditionné par	Quantité minimum	Réf	Code EAN	Prix tarif HT CHF	Prix tarif TTC CHF
12	325	200	1	1	4932459283	4058546002497	115,13	124,00
14	360	240	1	1	4932459284	4058546002503	119,78	129,00
16	360	240	1	1	4932459285	4058546002510	127,21	137,00

Forets SDS Max aspirateurs de poussière

Perçage plus rapide grâce à l'aspiration directe des poussières et longévité supérieure du foret

Gain de temps grâce au nettoyage parfait du trou pour les scellements chimiques

Pointe 4 taillants et design innovant grâce aux ouvertures d'aspiration

Pas de blocage dans les fers à béton grâce au design 4 taillants

Précision de perçage certifié PGM

Perçer un trou propre et net en une seule fois

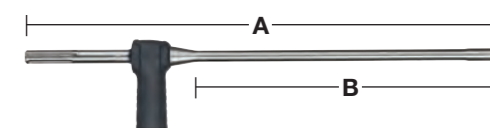

Ø (mm)	Longueur Totale mm A	Longueur utile mm B	Conditionné par	Quantité minimum	Réf	Code EAN	Prix tarif HT CHF	Prix tarif TTC CHF	
16	600	400	1	1	4932459287	4058546002534	248,84	268,00	
18	600	400	1	1	4932459288	4058546002541	288,77	311,00	
20	600	400	1	1	4932459289	4058546002558	301,76	325,00	
22	600	400	1	1	4932459290	4058546002565	327,76	353,00	
24	600	400	1	1	4932459291	4058546002572	340,76	367,00	
25	600	400	1	1	4932459292	4058546002589	353,76	381,00	
28	600	400	1	1	4932459293	4058546002596	346,33	373,00	
28	900	900	1	1	4932459294	4058546002602	433,61	467,00	
30	600	400	1	1	4932459295	4058546002619	406,69	438,00	
30	900	700	1	1	4932459296	4058546002626	473,54	510,00	
32	600	400	1	1	4932459297	4058546002633	433,61	467,00	
32	900	700	1	1	4932459298	4058546002640	495,82	534,00	
35	900	700	1	1	4932459300	4058546002664	571,03	615,00	
Adaptateur universel pour aspirateur.					1	1	4931416173	4002395805501	sur demande sur demande



Scannez le QR Code pour voir la vidéo

Système d'aspiration de poussière burinage SDS-Max - PCHDE

Compatible avec tous les burineurs SDS-Max et les aspirateurs MILWAUKEE® avec un système de click facile et sécurisé

Aspire plus de 90 % des poussières dues au burinage
Permet de gagner du temps sur le nettoyage post-application
Montage rapide sur le burin et la machine
Compatible uniquement avec les burins DE.



Designation	Conditionné par	Quantité minimum	Réf	Code EAN	Prix tarif HT CHF	Prix tarif TTC CHF
PCHDE SDS-Max Burin pic	1	1	4932455280	4002395247943	135,56	146,00
PCHDE SDS-Max Burin plat	1	1	4932455275	4002395247936	135,56	146,00
Burin pic de rechange PCHDE SDS-Max 400 mm de long	1	1	4932455144	4002395247981	39,28	42,30
Burin plat de rechange PCHDE SDS-Max 400 mm de long	1	1	4932455145	4002395247974	39,28	42,30

Protection anti-poussière

Empêche la poussière et la saleté de pénétrer dans le porte-outil.

Designation	Conditionné par	Quantité minimum	Réf	Code EAN	Prix tarif HT CHF	Prix tarif TTC CHF
Capuchon de protection.	1	1	9170086960	4002395565504	sur demande	sur demande



Collecteur de poussière

Designation	Conditionné par	Quantité minimum	Réf	Code EAN	Prix tarif HT CHF	Prix tarif TTC CHF
① Collecteur de poussières Pour le perçage Ø 5 - 8 mm.	1	1	4932430912	4002395385744	8,91	9,60

①



② Xtractor Récupération de la poussière pour les perçages au mur ou au plafond Ø 28 mm maxi. Compatible avec aspirateur Ø 26 à 41 mm.	1	1	4932430446	4002395381074	29,43	31,70
---	---	---	------------	---------------	-------	-------

②



③ Xtractor PHDE72. Pour le forage et le carottage du Ø 6 à 72 mm. Brosse pouvant être enlevée pour le carottage. Sortie Ø 037 exter Ø 032 int. Lèvres d'étanchéité (2 pcs) : 4931448564. Brosse de remplacement : 4931448565.	1	1	4932430480	4002395381418	74,00	79,70
---	---	---	------------	---------------	-------	-------

③



④ Extracteur de poussière PHDE152. Pour perforateur et carotteuse de 25 à 152 mmØ. Brosse pour améliorer l'extraction de la poussière	1	1	4932471990	4058546298890	123,49	133,00
---	---	---	------------	---------------	--------	--------

④



DE16 - Assistance pour extracteur universel.

⑤ Unité DE16, 1 poignée latérale et 3 colliers adaptateurs, 2 buses de raccordement aspirateur (49902301)	1	1	4932430835	4002395384976	102,14	110,00
---	---	---	------------	---------------	--------	--------

⑤



SDS-Plus Dust trap

Emmanchement universel - Convient à tous les perforateurs SDS-Plus du marché compatible avec tous les forêts SDS-Plus jusqu'à 215 mm de longueur
Compatible avec tous les aspirateurs standards
Manchon transparent pour plus de visibilité et de précision.
Collecte jusqu'à 99% de la poussière en suspension dans l'air.
Utilisable avec ou sans aspirateur.

Designation	Conditionné par	Quantité minimum	Réf	Code EAN	Prix tarif HT CHF	Prix tarif TTC CHF
Dust trap SDS PLUS	1	1	4932464916	4058546228613	34,45	37,10
chemise pour Dust strap SDS PLUS	1	1	4932464917	4058546228620	11,10	11,95



Embout d'aspiration pour burin SDS-Max

Adaptateur universel. Pour toutes les marques de perforateur SDS-Max
Fonctionne avec tout les burins plats et pointus jusqu'à 400 mm de longueur et 25 mm de large.
Design fin pour atteindre les espaces étroits.
Clip d'attache pour une adaptation facile aux aspirateurs MILWAUKEE®

Designation	Conditionné par	Quantité minimum	Réf	Code EAN	Prix tarif HT CHF	Prix tarif TTC CHF
Récupérateur de poussière pour burin SDS-Max	1	1	4932471991	4058546298906	159,70	172,00



Récupérateur de poussière pour démolisseur

Emmanchement universel - compatible avec la plupart des démolisseurs 28 & 30 mm. Perfect Match avec le démolisseur MX FUEL™ 28 mm
compatible avec burins plats et burins pics
Design affinés pour atteindre les espaces restreints
Collier de serrage pour connexion aux aspirateurs MILWAUKEE®

Designation	Conditionné par	Quantité minimum	Réf	Code EAN	Prix tarif HT CHF	Prix tarif TTC CHF
Système d'aspiration pour brise béton	1	1	4932471992	4058546298913	183,84	198,00



Trépans TCT SDS-Plus

Trépans pour perforateurs jusqu'à 4 kg.

Tous les trépans TCT sont filetés M16 x 2 et s'adaptent aux arbres SDS-Plus et Hex 11.

L'arbre et le foret pilote sont requis.

Fabriqué en Allemagne.

Non adapté au béton armé

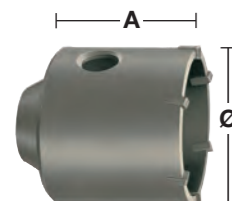
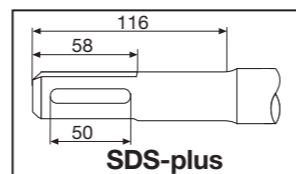

Ø (mm)	Longueur Totale mm A	Conditionné par	Quantité minimum	Réf	Code EAN	Prix tarif HT CHF	Prix tarif TTC CHF
35	58	1	1	4932344478	4002395312559	85,70	92,30
50	58	1	1	4932344479	4002395312566	91,92	99,00
65	50	1	1	4932344480	4002395312573	104,92	113,00
68	50	1	1	4932399099	4002395357031	104,92	113,00
82	50	1	1	4932344481	4002395312580	123,49	133,00
90	50	1	1	4932344482	4002395312597	151,35	163,00
100	50	1	1	4932480689	4058546409746	184,77	199,00

Kits trépan TCT SDS-Plus

KIT comprenant : 1 trépan TCT + 1 arbre SDS-plus 105 mm + 1 foret pilote TCT Ø 8 x 120 mm + 1 clé Allen.

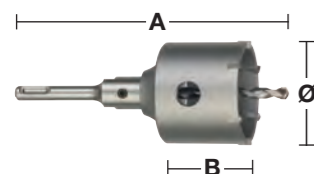

Ø (mm)	Longueur Totale mm A	Longueur utile mm B	Conditionné par	Quantité minimum	Réf	Code EAN	Prix tarif HT CHF	Prix tarif TTC CHF
65	182	50	4	1	4932399295	4002395359097	144,85	156,00
68	182	50	4	1	4932399296	4002395359103	144,85	156,00
82	182	50	4	1	4932399297	4002395359110	158,77	171,00

Arbres, forets pilote

Les arbres SDS-plus ou Hex avec une clé Allen, nécessitent également un foret pilote.

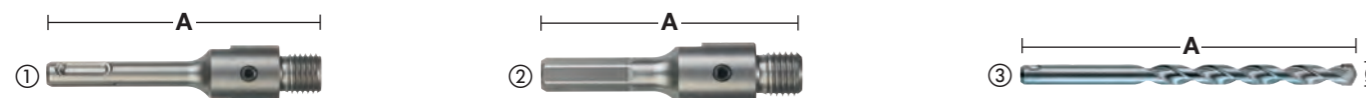

Designation	Réception	Ø (mm)	Longueur Totale mm A	Conditionné par	Quantité minimum	Réf	Code EAN	Prix tarif HT CHF	Prix tarif TTC CHF
① Arbre SDS-plus	SDS-Plus		105	2	1	4932399966	4002395366255	38,81	41,80
① Arbre SDS plus TCTC 115mm - 1 pc	SDS-Plus		115	1	1	4932480690	4058546409753	40,58	43,70
① Arbre SDS-plus	SDS-Plus		370	2	1	4932399967	4002395366262	62,49	67,30
② Arbre Hex	11 mm Hex		90	2	1	4932399968	4002395366279	36,21	39,00
③ Foret pilote TCT pour maçonnerie, brique, ect		8	120	1	1	4932399125	4002395357291	10,40	11,20



PERCER AU MAX.

FORETS SDS-MAX MX4™

MILWAUKEE® Tool ouvre la voie dans le développement d'accessoires et technologie pour le chantier professionnel. Notre poursuite incessante de l'innovation a abouti à cette nouvelle génération de forets MX4™ SDS-MAX, notre foret le plus puissant et le plus durable pour les tâches les plus difficiles sur chantier.

Poussé et développé par de nombreuses heures sur le chantier, MILWAUKEE® a créé MX4™ SDS-MAX comme un foret conçu pour offrir un perçage rapide dans le béton armé ainsi qu'une meilleure durée de vie.

Doté de la technologie MILWAUKEE®, Target Tip, le foret SDS-MAX est de plus gros diamètre que le foret SDS-PLUS standard, offrant une précision améliorée et de meilleures performances dans les barres d'armature ainsi que dans d'autres applications lourdes.

NOUVEAU
TARGET TIP TECHNOLOGIE



TÊTE COMPLÈTE EN CARBURE
AMÉLIORE LA PERFORMANCE DANS L'ARMATURE BÉTON

2X

PLUS DE DURÉE DE VIE DANS LES BARRES D'ARMATURE*

* par rapport à la génération précédente

4 DESIGNS VARIABLES DE LA FLUTE
POUR UN PERÇAGE PLUS RAPIDE

PRÉCISION INGÉNIERIE ALLEMANDE



NOUVEAU
TARGET TIP TECHNOLOGIE

PGM CERTIFICATION PGM

POUR UN PERÇAGE PRÉCIS

* Le design variable de la flute est conçu pour les diamètres jusqu'à 16mm, tous les diamètres supérieurs possèdent un design en 2 cannelures

Forets SDS-Max - 4 taillants

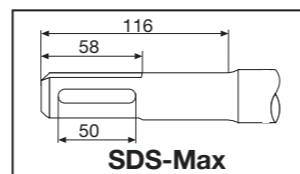
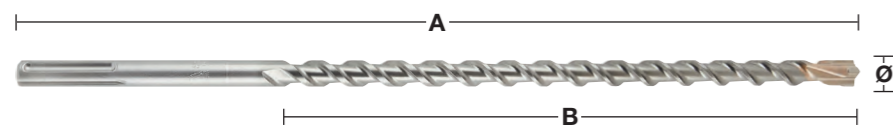

Ø (mm)	Longueur Totale mm A	Longueur utile mm B	Pré-percer avec un foret de même diamètre mais plus court	Conditionné par	Quantité minimum	Réf	Code EAN	Prix tarif HT CHF	Prix tarif TTC CHF	
12	340	200		1	1	4932352750	4002395374083	82,08	88,40	
12	540	400	✓	1	1	4932352751	4002395374090	102,14	110,00	
12	690	550		1	1	4932430727	4002395383887	115,13	124,00	
14	340	200		1	1	4932352752	4002395374106	91,55	98,60	
14	540	400	✓	1	1	4932352753	4002395374113	108,64	117,00	
15	340	200		1	1	4932352754	4002395374120	91,92	99,00	
15	540	400	✓	1	1	4932352755	4002395374137	113,28	122,00	
16	340	200		1	1	4932352756	4002395374144	102,14	110,00	
16	540	400	✓	1	1	4932352757	4002395374151	115,13	124,00	
16	940	800	✓	1	1	4932352758	4002395374168	161,56	174,00	
16	1320	1180	✓	1	1	4932352759	4002395374175	342,62	369,00	
18	340	200		1	1	4932352760	4002395374182	102,14	110,00	
18	540	400	✓	1	1	4932352761	4002395374199	121,63	131,00	
18	940	800	✓	1	1	4932352762	4002395374205	166,20	179,00	
18	1320	1180	✓	1	1	4932352763	4002395374212	353,76	381,00	
20	320	200		1	1	4932352764	4002395374229	107,71	116,00	
20	520	400	✓	1	1	4932352765	4002395374236	124,42	134,00	
20	920	800	✓	1	1	4932352766	4002395374243	171,77	185,00	
20	1320	1200	✓	1	1	4932352767	4002395374250	363,05	391,00	
22	320	200		1	1	4932352768	4002395374267	115,13	124,00	
22	520	400	✓	1	1	4932352769	4002395374274	131,85	142,00	
22	920	800	✓	1	1	4932352770	4002395374281	166,20	179,00	
22	1320	1200	✓	1	1	4932352771	4002395374298	380,69	410,00	
24	320	200		1	1	4932352772	4002395374304	122,56	132,00	
24	520	400	✓	1	1	4932352773	4002395374311	143,92	155,00	
25	320	200		1	1	4932352774	4002395374328	126,28	136,00	
25	520	400	✓	1	1	4932352775	4002395374335	145,78	157,00	
25	920	800	✓	1	1	4932352776	4002395374342	215,41	232,00	
25	1320	1200	✓	1	1	4932352777	4002395374359	395,54	426,00	
26	520	400		1	1	4932430728	4002395383894	159,70	172,00	
28	370	250		1	1	4932352778	4002395374366	146,70	158,00	
28	570	450	✓	1	1	4932352779	4002395374373	169,92	183,00	
28	670	550	✓	1	1	4932352780	4002395374380	213,56	230,00	
28	920	800	✓	1	1	4932352781	4002395374397	257,20	277,00	
28	1320	1200	✓	1	1	4932352782	4002395374403	428,97	462,00	
30	370	250		1	1	4932352783	4002395374410	155,06	167,00	
30	570	450		1	1	4932352784	4002395374427	181,06	195,00	
30	920	800		1	1	4932430729	4002395383900	276,69	298,00	
32	370	250		1	1	4932352785	4002395374434	165,27	178,00	
32	570	450		1	1	4932352786	4002395374441	194,99	210,00	
32	920	800	✓	1	1	4932352787	4002395374458	289,69	312,00	
32	1320	1200	✓	1	1	4932352788	4002395374465	458,68	494,00	
35	370	250		1	1	4932352789	4002395374472	183,84	198,00	
35	570	450		1	1	4932352790	4002395374489	206,13	222,00	
35	920	800	✓	1	1	4932352791	4002395374496	345,40	372,00	
38	370	250		1	1	4932352792	4002395374502	207,06	223,00	
38	570	450		1	1	4932352793	4002395374519	247,91	267,00	
40	370	250		1	1	4932352794	4002395374526	244,20	263,00	
40	570	450	✓	1	1	4932352795	4002395374533	305,48	329,00	
40	920	800	✓	1	1	4932352796	4002395374540	401,11	432,00	
40	1320	1200	✓	1	1	4932352797	4002395374557	588,67	634,00	
45	570	450		1	1	4932352798	4002395374564	370,47	399,00	
45	920	800		1	1	4932430730	4002395383917	544,10	586,00	
50	570	450		1	1	4932430731	4002395383924	480,04	517,00	
52	570	450		1	1	4932352799	4002395374571	452,18	487,00	
Set de 5 forets SDS-Max.					5	1	4932352800	4002395374588	587,74	633,00
Ø 16 / 18 x 540 mm, Ø 20 / 22 / 25 x 520 mm.										

✓ Prépercer avec un foret de même diamètre mais plus court.

additional length available upon request

Trépan TCT SDS-Max Monobloc

NOUVEAU

Outil en acier massif d'une seule pièce.
Foret de centrage à 3 tranchants de qualité supérieure.
Tête massive avec 3 grands canaux de dépoussiérage
Rainures d'armature pour éviter d'endommager les pointes latérales lors de l'impact avec l'armature métallique
Convient pour le béton armé.
Fabriqué en Allemagne.

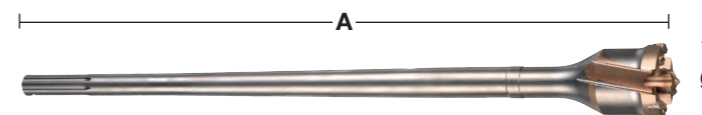
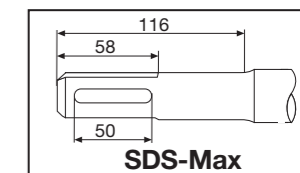

Ø (mm)	Longueur Totale mm A	Conditionné par	Quantité minimum	Réf	Code EAN	Prix tarif HT CHF	Prix tarif TTC CHF
40	550	1	1	4932492053	4058546414207	361,19	389,00
45	550	1	1	4932492054	4058546414214	370,47	399,00
45	990	1	1	4932492055	4058546414221	430,83	464,00
55	550	1	1	4932492056	4058546414238	417,83	450,00
55	990	1	1	4932492057	4058546414245	425,26	458,00
65	550	1	1	4932492058	4058546414252	487,47	525,00
65	990	1	1	4932492059	4058546414269	554,32	597,00
80	550	1	1	4932492060	4058546414276	543,18	585,00
80	990	1	1	4932492061	4058546414283	629,53	678,00

Trépan TCT SDS-Max Monobloc

Fabrication monobloc.
Durée de vie améliorée
Durée de vie accrue
Livrés avec foret pilote et éjecteur.
Utilisables avec tous les perfos SDS-Max
Fabriqué en Allemagne.

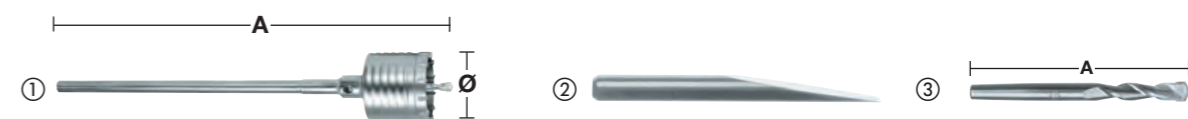

Designation	Ø (mm)	Longueur Totale mm A	Conditionné par	Quantité minimum	Réf	Code EAN	Prix tarif HT CHF	Prix tarif TTC CHF
①	50	290	1	1	4932399373	4002395359905	325,91	351,00
	50	550	1	1	4932373884	4002395353132	367,69	396,00
	68	290	1	1	4932399374	4002395359912	389,97	420,00
	68	550	1	1	4932373885	4002395353149	415,97	448,00
	80	290	1	1	4932399375	4002395359929	452,18	487,00
	80	550	1	1	4932373886	4002395353156	506,96	546,00
	100	550	1	1	4932373888	4002395353170	570,10	614,00
	125	550	1	1	4932373889	4002395353187	680,59	733,00
	150	550	1	1	4932373890	4002395353194	874,65	942,00
② Ejecteur			1	1	4932399021	4002395356065	17,32	18,65
③ Foret pilote	11	120	1	1	4932245967	4002395307111	17,32	18,65

Trépan TCT SDS-Max

Ne pas utiliser avec perfos > 10 kg.
Fabriqué en Allemagne.
Trépan TCT.

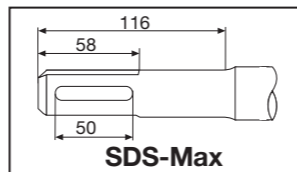
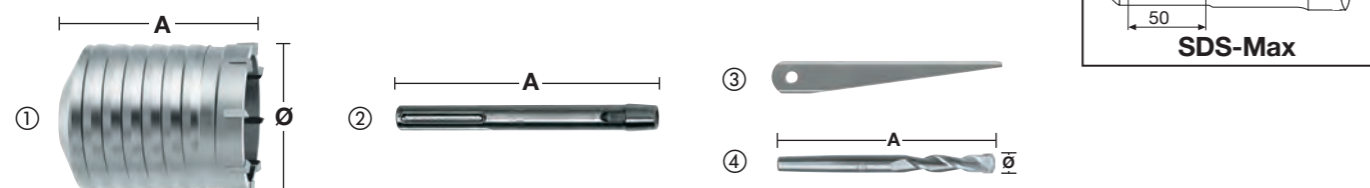

Designation	Ø (mm)	Longueur Totale mm A	Conditionné par	Quantité minimum	Réf	Code EAN	Prix tarif HT CHF	Prix tarif TTC CHF
① Trépan TCT	40	100	1	1	4932245992	4002395307180	171,77	185,00
	50	100	1	1	4932430732	4002395383931	194,99	210,00
	60	100	1	1	4932430733	4002395383948	243,27	262,00
	65	100	1	1	4932245994	4002395307203	252,55	272,00
	68	100	1	1	4932430734	4002395383955	229,34	247,00
	80	100	1	1	4932245995	4002395307210	263,70	284,00
	90	100	1	1	4932430735	4002395383962	310,12	334,00
	100	100	1	1	4932367304	4002395336432	351,90	379,00
② Arbre SDS-Max	125	100	1	1	4932367306	4002395336456	463,32	499,00
	150	100	1	1	4932367308	4002395336470	618,38	666,00
	-	180	1	1	4932343667	4002395315932	72,89	78,50
③ Ejecteur	-	450	1	1	4932343670	4002395315949	130,92	141,00
④ Foret pilote	-	-	1	1	4932604214	4002395311231	16,71	18,00
	11	120	1	1	4932245967	4002395307111	17,32	18,65

Adaptateur



Designation	Réception	Réception	Conditionné par	Quantité minimum	Réf	Code EAN	Prix tarif HT CHF	Prix tarif TTC CHF
Adaptateur.	SDS-Max	SDS-Plus	1	1	4932359490	4002395325795	132,78	143,00

Système Vario SDS-Max

Système Vario : en combinant les éléments il est possible de réaliser de grandes longueurs.

Économique : les têtes sont interchangeables, les rallonges sont communes.

Recommandés pour les perfos jusqu'à 8 kg.

Mèches de tunnel Vario (fournies avec le filet).

Ne convient pas pour le béton armé.

Designation	Ø (mm)	Longueur Totale mm A	Conditionné par	Quantité minimum	Réf	Code EAN	Prix tarif HT CHF	Prix tarif TTC CHF
① Arbre SDS-Max	-	195	1	1	4932430736	4002395383979	116,06	125,00
② Vario extension (avec filetage)	25	280	1	1	4932430737	4002395383986	184,77	199,00
	30	280	1	1	4932430738	4002395383993	33,98	36,60
	35	280	1	1	4932430739	4002395384006	265,55	286,00
	40	280	1	1	4932430740	4002395384013	318,48	343,00
	45	280	1	1	4932430741	4002395384020	367,69	396,00
	50	280	1	1	4932430742	4002395384027	416,90	444,00
	55	280	1	1	4932430743	4002395384034	466,11	494,00
	60	280	1	1	4932430744	4002395384041	515,32	544,00
③ Vario fileté.	65	280	1	1	4932430745	4002395384048	564,53	594,00
	70	280	1	1	4932430746	4002395384055	613,74	644,00
	75	280	1	1	4932430747	4002395384062	662,95	694,00
	80	280	1	1	4932430748	4002395384069	712,16	744,00
	85	280	1	1	4932430749	4002395384076	761,37	794,00
	90	280	1	1	4932430750	4002395384083	810,58	844,00
	95	280	1	1	4932430751	4002395384090	859,79	894,00
④ Vario fileté avec embout conique 1:8 pour trépan.	100	280	1	1	4932430752	4002395384097	909,00	944,00
	105	280	1	1	4932430753	4002395384104	958,21	994,00
	110	280	1	1	4932430754	4002395384111	1007,42	1044,00
	115	280	1	1	4932430755	4002395384118	1056,63	1094,00
	120	280	1	1	4932430756	4002395384125	1105,84	1144,00
	125	280	1	1	4932430757	4002395384132	1155,05	1194,00
	130	280	1	1	4932430758	4002395384139	1204,26	1244,00
	135	280	1	1	4932430759	4002395384146	1253,47	1294,00
	140	280	1	1	4932430760	4002395384153	1302,68	1344,00
	145	280	1	1	4932430761	4002395384160	1351,89	1394,00
⑤ Trépan TCT	40	100	1	1	4932245992	4002395307180	171,77	185,00
	50	100	1	1	4932430732	4002395383931	194,99	210,00
	60	100	1	1	4932430733	4002395383948	243,27	262,00
	65	100	1	1	4932245994	4002395307203	252,55	272,00
	68	100	1	1	4932430734	4002395383955	229,34	247,00
	80	100	1	1	4932245995	4002395307210	263,70	284,00
	90	100	1	1	4932430735	4002395383962	310,12	334,00
	100	100	1	1	4932367304	4002395336432	351,90	379,00
	125	100	1	1	4932367306	4002395336456	463,32	499,00
	150	100	1	1	4932367308	4002395336470	618,38	666,00
⑥ Ejecteur	-	-	1	1	4932604214	4002395311231	16,71	18,00
⑦ Foret pilote	11	120	1	1	4932245967	4002395307111	17,32	18,65
⑧ Forets pour tunnel Vario (fournis avec le filetage)	30	150	1	1	4932430739	4002395384006	265,55	286,00
	35	150	1	1	4932430740	4002395384013	318,48	343,00
	40	150	1	1	4932430743	4002395384044	367,69	396,00
	45	150	1	1	4932430744	4002395384051	430,83	464,00
	55	150	1	1	4932430745	4002395384068	505,11	544,00
	60	150	1	1	4932430741	4002395384020	554,32	597,00
	68	150	1	1	4932430746	4002395384075	554,32	597,00
	80	150	1	1	4932430747	4002395384082	669,45	721,00
	90	150	1	1	4932430742	4002395384037	890,44	959,00

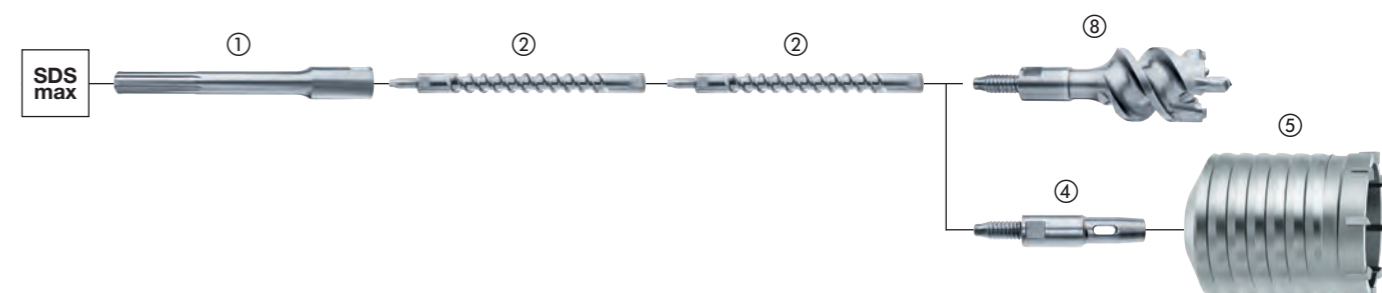
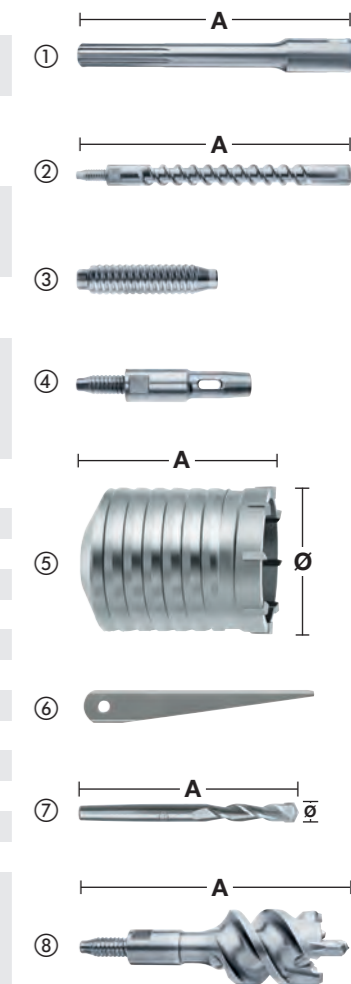

Drill Connect

DRILL CONNECT est un système innovant et breveté qui permet de monter tout type d'accessoires SDS-Max sur des perforateurs / burineurs ayant des emmanchements différents.

Polyvalent:

Le DRILL CONNECT permet de relier la machine à l'accessoire:

- En sortie (côté accessoire), il reçoit tout type d'accessoires SDS-Max: forets, turbotrépans, trépan...
 - En entrée (entre la machine et le drill CONNECT): il reçoit des adaptateurs rallonges d'emmanchements différents pour s'adapter à tous types de marteaux.

Plus économique:

Afin de répondre à différentes applications, les professionnels ont besoin pour un même diamètre de plusieurs longueurs de forets. Aujourd'hui, grâce au système DRILL CONNECT, un seul par diamètre est utile. C'est plus économique (en achetant le foret le plus court) et la caisse à outil est nettement moins encombrée et moins lourde.



Performant:

Aucune perte d'énergie: toute la puissance de frappe est transmise au foret.



Plus léger:

L'utilisation de DRILL CONNECT avec des forets courts permet de réduire le poids total d'environ 15%.

- Pour conserver votre DRILL CONNECT en parfait état, nous vous recommandons de l'entretenir régulièrement avec la graisse MILWAUKEE® Réf: 4932352273.
- Restrictions d'utilisations: le DRILL CONNECT convient uniquement pour les forets d'un diamètre supérieur à 32 mm et aux perforateurs de moins de 8 kg.

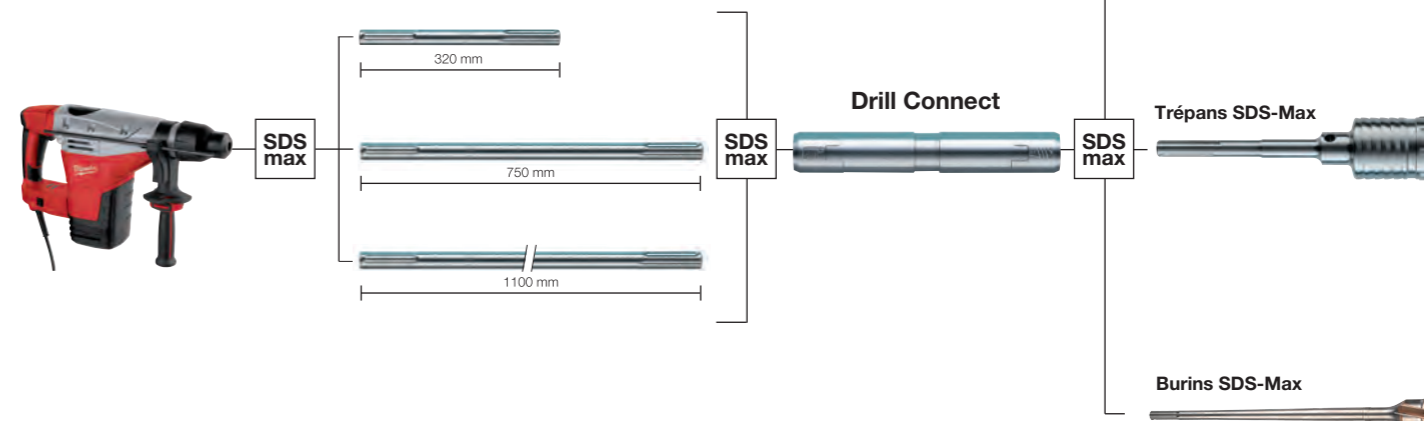

Drill Connect

Convient uniquement pour les forets d'un diamètre supérieur à 32 mm.
A utiliser avec un perforateur de moins de 8 Kg.

Designation	Réception	Réception Drill Connect	Longueur Totale mm A	Condition-né par	Quantité minimum	Réf	Code EAN	Prix tarif HT CHF	Prix tarif TTC CHF
Drill Connect	SDS-Max	SDS-Max	190	1	1	4932399128	4002395357321	428,97	462,00

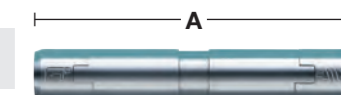

Adaptateurs

Designation	Réception	Réception Drill Connect	Longueur (mm) A	Condition-né par	Quantité minimum	Réf	Code EAN	Prix tarif HT CHF	Prix tarif TTC CHF
Adaptateur SDS-Max	SDS-Max	SDS-Max	320	1	1	4932399242	4002395358533	59,52	64,10
Adaptateur SDS-Max	SDS-Max	SDS-Max	750	1	1	4932399129	4002395357338	76,60	82,50
Adaptateur SDS-Max	SDS-Max	SDS-Max	1100	1	1	4932399243	4002395358540	102,14	110,00

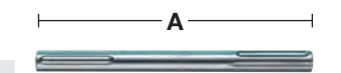

Graisse

Cette graisse est spécialement conçue pour lubrifier et protéger à la fois l'outil et l'accessoire et augmenter sa durée de vie.
Appliquez directement une petite quantité de graisse sur la queue du foret, du burin ou du trépan.
Contient 50 grammes.

Designation	Conditionné par	Quantité minimum	Réf	Code EAN	Prix tarif HT CHF	Prix tarif TTC CHF
Graisse.	1	1	4932352273	4002395369324	9,15	9,85
Présentoir avec 15 tubes de graisse référence 4932352273.	15	1	4932352274	4002395369331	137,25	147,75



BURINS AUTO-AFFUTANTS SLEDGE™

2X PLUS DE DURÉE

*DE VIE VS BURINS STANDARDS

Nos burins Auto-affutants SLEDGE™ restent aiguisés plus longtemps. Les pointes renforcées offrent une durabilité maximale et une usure réduite pendant toute la durée d'utilisation.

Aucun ré-aiguisage nécessaire pour l'optimisation du temps d'utilisation. Un acier forgé de haute qualité pour une durabilité maximale et une durée de vie plus longue dans le béton. Idéal pour les perforateurs burineurs SDS-Plus et Max.

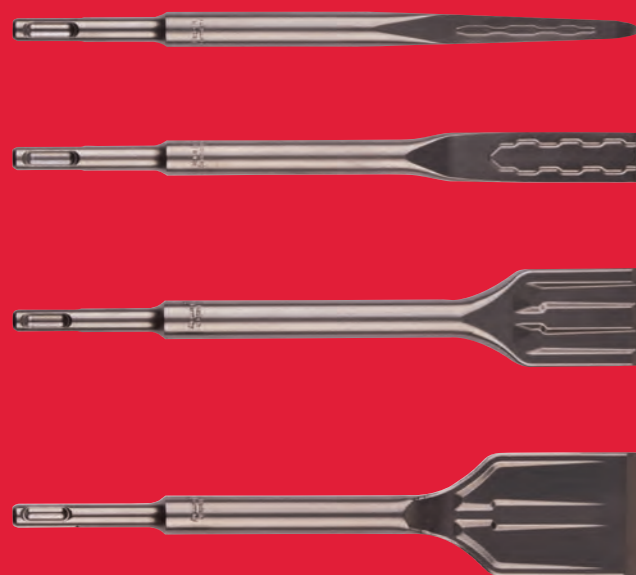

EXTRA LONG
LONGUEUR UTILE

**POINTE
AUTO-AFFUTANTE**

FABRICATION
ALLEMANDE

POINTE AFFUTÉE
RESTE AFFUTÉ, MEILLEURE PERFORMANCE
ET ÉVITE LES BLOCAGES

Scannez le
QR Code
pour voir
la vidéo



Burins Auto-affutants SDS-Plus SLEDGE™

une durée de vie 2 fois plus longue comparé à un burin standard
Pointe auto-affutante
Longueur de travail extra longue pour plus d'enlèvement de matière
La pointe réaffûtée reste affûtée plus longtemps et évite le coincement.
Fabriqués en ALLEMAGNE

Designation	Longueur Totale mm	Largeur (mm)	Conditionné par	Quantité minimum	Réf	Code EAN	Prix tarif HT CHF	Prix tarif TTC CHF
① Burin pointe SDS-Plus SLEDGE™	250	-	1	1	4932478262	4058546344399	21,96	23,65
			10	1	4932478272	4058546344498	197,77	213,00
② Burin plat SDS-Plus SLEDGE™	250	20	1	1	4932478263	4058546344405	21,96	23,65
			10	1	4932478273	4058546344504	197,77	213,00
③ Burin Bêche SDS-Plus SLEDGE™	250	40	1	1	4932478264	4058546344412	44,75	48,20
④ Burin Beche SDS-Plus SLEDGE™	250	50	1	1	4932478265	4058546344429	45,87	49,40



Burins Auto-affutants SDS-MAX SLEDGE™

Durée de vie 2X plus longue comparé à un burin standard
Tête auto-affutante
Longueur utile Extra longue pour plus de retrait de matière
Une pointe réaffûtée reste efficace plus longtemps et évite les coincements
Fabriqué en Allemagne

Designation	Longueur Totale mm	Largeur (mm)	Conditionné par	Quantité minimum	Réf	Code EAN	Prix tarif HT CHF	Prix tarif TTC CHF	
① Burin Pointe Auto-affutant SLEDGE™	400	-	1	1	4932478266	4058546344436	38,63	41,60	
			20	1	4932478274	4058546344511	696,38	750,00	
② Burin Plat SDS-Max SLEDGE	400	25	1	1	4932478267	4058546344443	38,63	41,60	
			20	1	4932478275	4058546344528	696,38	750,00	
③ 2 Burins Beche SDS-Max™	380	50	1	1	4932478268	4058546344450	48,19	51,90	
④ Burin Beche SDS-Max SLEDGE	300	80	1	1	4932478269	4058546344467	67,50	72,70	
⑤ Burin coudé SDS-Max SLEDGE	380	50	1	1	4932478270	4058546344474	73,17	78,80	
⑥ Burin coudé SDS-Max SLEDGE	300	50	1	1	4932478271	4058546344481	63,88	68,80	
⑦ Outil de raclage de sol SDS-Max	635	152	1	1	4932480474	4058546407599	246,05	265,00	
Set de service de raclage de sol SDS-Max (10pc)				10	1	4932480475	4058546407605	31,20	33,60
1 x lame 152x180x1.5 mm, 1 x lame de serrage, 4 x écrous, 4 x boulons à tête fraisée									



Burins SDS-Plus

Designation	Longueur Totale mm	Largeur (mm)	Conditionné par	Quantité minimum	Réf	Code EAN	Prix tarif HT CHF	Prix tarif TTC CHF
① Burin pic fin SDS-Plus	180	-	1	1	4932451731	4002395276813	18,01	19,40
② Burin pic SDS-Plus	250	-	1	1	4932339625	4002395304813	16,71	18,00
③ Burin plat fin SDS-Plus	180	14	1	1	4932451732	4002395276820	18,01	19,40
④ Burin plat SDS-Plus	250	20	1	1	4932339626	4002395304820	16,71	18,00
⑤ Burin bêche SDS-Plus	250	40	1	1	4932367146	4002395334377	30,83	33,20
⑥ Kit 3 burins (longueur 250 mm)	250	-	3	1	4932430001	4002395376629	56,17	60,50
⑦ Burin coudé SDS-Plus	250	40	1	1	4932353424	4002395320202	31,01	33,40
⑧ Burin gouge SDS-Plus	250	22	1	1	4932339627	4002395304837	33,98	36,60
⑨ Burin plâtre SDS-Plus	165	75	1	1	4932352344	4002395370030	39,55	42,60
⑩ Outil complet	250	100	1	1	4932352919	4002395375776	194,99	210,00
Spatule épaisseur 1 mm avec 3 vis	-	-	1	1	4932352920	4002395375783	sur demande	sur demande
⑪ Burin à mortier SDS-Plus	125 200	32 32	1 1	1 1	4932472029 4932472030	4058546324254 4058546324261	208,91 208,91	225,00 225,00
⑫ Ciseau à ailettes SDS-Plus	250	22	1	1	4932479900	4058546376949	63,88	68,80

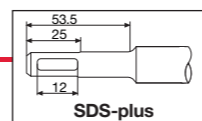

Burin SDS-Max

Designation	Longueur Totale mm	Largeur (mm)	Conditionné par	Quantité minimum	Réf	Code EAN	Prix tarif HT CHF	Prix tarif TTC CHF
① Burin pointu SDS-Max	280	-	1	1	4932343734	4002395317509	22,52	24,25
	400	-	1	1	4932343735	4002395317516	25,30	27,25
	400	-	20	1	4932399302	4002395359165	412,26	444,00
② Burin plat SDS-Max	600	-	1	1	4932343736	4002395317523	36,77	39,60
	280	25	1	1	4932343737	4002395317530	22,52	24,25
	400	25	1	1	4932343738	4002395317547	25,30	27,25
③ Burin large SDS-Max	400	25	20	1	4932399303	4002395359172	412,26	444,00
	600	25	1	1	4932343739	4002395317554	36,30	39,10
	400	50	1	1	4932343743	4002395317592	47,26	50,90
④ Burin coudé SDS-Max	300	80	1	1	4932343744	4002395317608	64,90	69,90
	300	115	1	1	4932343745	4002395317615	102,14	110,00
⑤ Burin gouge SDS-Max	300	26	1	1	4932343740	4002395317561	59,15	63,70
⑥ Ciseau à ailettes de cisaillement SDS-Max	380	35	1	1	4932343746	4002395317622	153,20	165,00
⑦ Burin bêche SDS-Max	400	110	1	1	4932343747	4002395317639	143,92	155,00
⑧ Boucharde SDS-Max	240	50	1	1	4932352918	4002395375769	210,77	227,00
	220	∅ 13.3	1	1	4932451354	4002395159031	85,89	92,50
⑨ Bouterolle d'enfoncement SDS-Max	220	∅ 16.6	1	1	4932451355	4002395159048	85,89	92,50
	220	∅ 22.2	1	1	4932451356	4002395159055	136,49	147,00
⑩ Burin à mortier SDS-Plus	280	38	1	1	4932472031	4058546324278	234,91	253,00

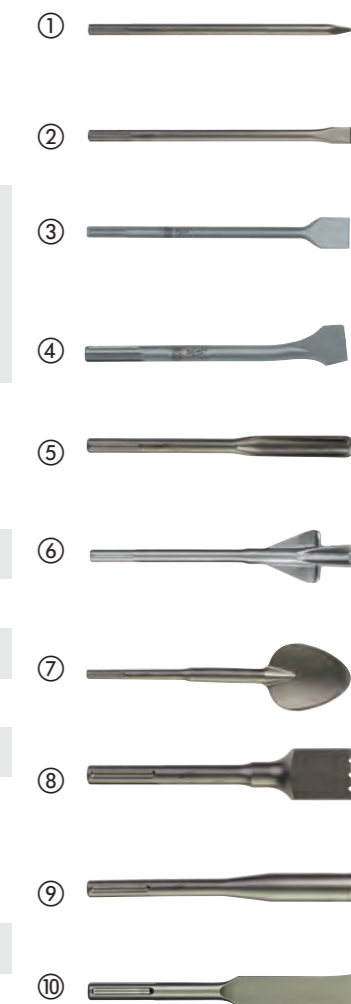
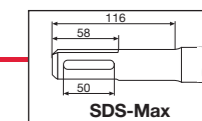

Porte-outils universels



Designation	Longueur Totale mm A	Conditionné par	Quantité minimum	Réf	Code EAN	Prix tarif HT CHF	Prix tarif TTC CHF
Porte-outil SDS-Max	300	1	1	4932343771	4002395317745	49,77	53,60

Burins K-Hex 21 mm

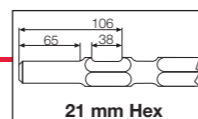

Designation	Longueur Totale mm	Largeur (mm)	Conditionné par	Quantité minimum	Réf	Code EAN	Prix tarif HT CHF	Prix tarif TTC CHF
	380	-	1	1	4932479212	4058546370060	43,55	46,90
① Burins pic K-Hex 21 mm	460	-	1	1	4932492776	4058546476472	49,03	52,80
	600	-	1	1	4932479213	4058546370077	51,16	55,10
	380	24	1	1	4932479214	4058546370084	44,57	48,00
② Burins plats K-Hex 21 mm	460	25	1	1	4932492777	4058546476489	48,10	51,80
	600	24	1	1	4932479215	4058546370091	55,71	60,00
	300	50	1	1	4932479216	4058546370107	71,40	76,90
③ Burins bêches K-Hex 21 mm	300	75	1	1	4932479217	4058546370114	82,82	89,20
	450	100	1	1	4932479218	4058546370121	194,99	210,00
④ Burins pelles K-Hex 21 mm	300	-	1	1	4932479219	4058546370138	54,50	58,70
⑤ Porte-outil HEX de 21 mm	120	120	1	1	4932479220	4058546370145	132,78	143,00
⑥ 21 mm Plaque de serrage HEX								



Burins K-Hex 28 mm

Designation	Longueur Totale mm	Largeur (mm)	Condition- né par	Quantité minimum	Réf	Code EAN	Prix tarif HT CHF	Prix tarif TTC CHF
① Burin pointu K-Hex de 400 mm	400	-	1	1	4932459774	4058546029463	91,92	99,00
② 28 mm K-Hex 400 x 35 mm burin plat	400	35	1	1	4932459775	4058546029470	102,14	110,00
③ Burin large plat 400 mm K-Hex 28 mm	400	80	1	1	4932459776	4058546029487	195,91	211,00
④ Ciseau-bêche HEX de 28 mm	400	125	1	1	4932479221	4058546370152	218,20	235,00
⑤ Coupeur d'asphalte HEX de 28 mm	440	115	1	1	4932479222	4058546370169	235,84	254,00
⑥ Porte-outil HEX de 28 mm	390	-	1	1	4932479223	4058546370176	168,06	181,00
⑦ Plaque de serrage HEX de 28 mm	200	200	1	1	4932479224	4058546370183	270,19	291,00

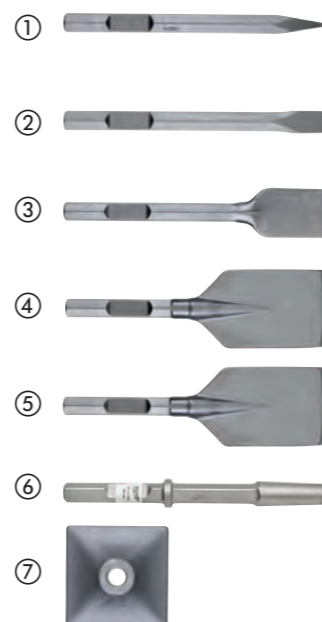
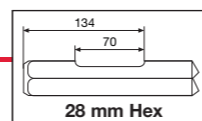

Burins K-Hex 30 mm

Designation	Longueur Totale mm	Largeur (mm)	Condition- né par	Quantité minimum	Réf	Code EAN	Prix tarif HT CHF	Prix tarif TTC CHF
① Burins pic K-Hex 30 mm	400	-	1	1	4932464162	4058546221072	91,92	99,00
② Burins plat K-Hex 30 mm	400	32	1	1	4932464163	4058546221089	102,14	110,00
③ Ciseau large plat HEX de 30 mm	400	75	1	1	4932479225	4058546370190	204,27	220,00
④ Burins pelle HEX de 30 mm	400	125	1	1	4932479244	4058546370381	228,41	246,00
⑤ Burins asphalte HEX 30 mm	400	115	1	1	4932479245	4058546370398	253,48	273,00
⑥ Porte-outil HEX de 30 mm	360	-	1	1	4932479226	4058546370206	162,49	175,00

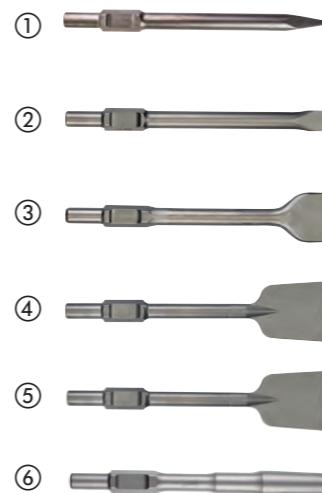
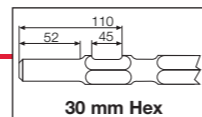

Type		Dimensions	Pour modèles
① SDS-plus	foret		AEG, MILWAUKEE®, Bosch, Dewalt, Hilti, Hitachi, Kango, Makita, Ryobi
① SDS-plus	burin		AEG, MILWAUKEE®, Bosch, Dewalt, Hilti, Hitachi, Kango, Makita, Ryobi
② SDS-Max	foret		AEG, MILWAUKEE®, Bosch, Dewalt, Hilti, Hitachi, Kango, Makita, Ryobi
② SDS-Max	burin		AEG, MILWAUKEE®, Bosch, Dewalt, Hilti, Hitachi, Kango, Makita, Ryobi
③ 21 mm Hexagon	foret		Hitachi, Kango, Makita, MILWAUKEE®
④ 21 mm Hexagon	burin		Hitachi, Kango, Makita, MILWAUKEE®
⑤ 28 mm Hexagon	burin		AEG, MILWAUKEE®
⑥ 30 mm Hexagon	burin		Atlas Copco, Kango, MILWAUKEE®

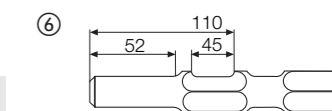
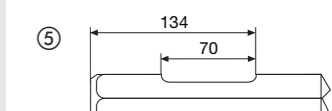
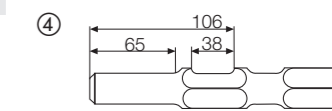
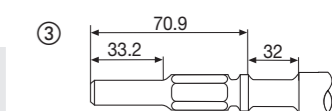
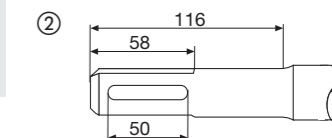
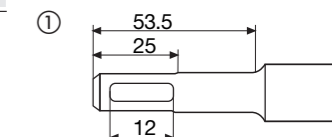

POINTE CARBURE 2 TAILLANTS



- Permet de percer le béton, les briques, les tuiles, parpaings et métal fin, céramique, tuiles, bois, PVC, aluminium, cloisons sèches, mortier, contreplaqué
- Mèches très populaires auprès des plombiers en raison de leur polyvalence

FLÛTE BLANCHE



- Pour identifier facilement le foret dans la boîte à outils de l'utilisateur
- Premier à être commercialisé avec une flûte blanche

EMMANCHEMENT HEX



- A utiliser avec une visseuse à chocs et tous les types de mandrins à 3 mors comme une visseuse
- Assure une prise sûre, même dans les mandrins à 3 mors standards



FORETS MULTI MATÉRIAUX

Nos mèches multi-matériaux sont les mèches les plus polyvalentes, conçues pour s'attaquer à des matériaux tels que la brique, les dalles, le béton, l'acier, l'aluminium, la tuile de céramique, le bois, le PVC et les cloisons sèches. La pointe en carbure agressive offre une durée de vie jusqu'à 10 fois plus longue dans les matériaux empilés et des perçages jusqu'à 85 % plus rapide dans le métal. Équipées d'un emmanchement hexagonale 1/4", ces mèches polyvalentes sont compatibles avec les visseuses à chocs.



Forets multi matériaux

Résistant aux chocs: conçu pour être utilisé avec des visseuses à choc et tous les types d'outils à mandrin à 3 mâchoires comme les perceuses / visseuses et les perceuses à percussion.

Emmenchement hexagonal jusqu'à 260mm de longueur totale, Mandrin 3 méplats jusqu'à 400mm de longueur. Les forets TCT permettent de percer dans le béton, les briques, les tuiles, les blocs de béton cellulaire, le métal mince, l'aluminium, les carreaux de céramique, tous les types de bois et le PVC.

La flûte blanche permet une identification facile dans la boîte à outil

Ø (mm)	Longueur Totale mm	Longueur utile mm	Conditionné par	Quantité minimum	Réf	Code EAN	Prix tarif HT CHF	Prix tarif TTC CHF
3	90	45	1	1	4932471091	4058546287191	5,66	6,10
4	90	45	1	1	4932471092	4058546287207	5,99	6,45
5	100	50	1	1	4932471093	4058546287214	5,99	6,45
5.5	100	50	1	1	4932471094	4058546287221	5,90	6,35
5.5	150	90	1	1	4932471095	4058546287238	7,99	8,60
6	100	50	1	1	4932471096	4058546287245	6,82	7,35
6	150	90	1	1	4932471097	4058546287252	7,52	8,10
6	200	140	1	1	4932471098	4058546287269	8,68	9,35
6	400	340	1	1	4932471099	4058546287276	17,08	18,40
6.5	150	100	1	1	4932471100	4058546287283	7,52	8,10
6.5	200	140	1	1	4932471101	4058546287290	9,94	10,70
6.5	400	340	1	1	4932471102	4058546287306	17,78	19,15
7	100	50	1	1	4932471103	4058546287313	7,29	7,85
8	120	60	1	1	4932471104	4058546287320	7,52	8,10
8	260	200	1	1	4932471105	4058546287337	10,86	11,70
8	400	340	1	1	4932471106	4058546287344	19,64	21,15
10	120	60	1	1	4932471107	4058546287351	9,15	9,85
10	260	200	1	1	4932471108	4058546287368	11,88	12,80
10	400	340	1	1	4932471109	4058546287375	21,49	23,15
12	150	90	1	1	4932471110	4058546287382	12,02	12,95
12	260	260	1	1	4932471111	4058546287399	21,59	23,25

Set 8 pièces Forets Multi-matériaux

4x90 mm, 5 / 5 / 6 / 6 x100 mm, 8 / 10 x 120 mm, 12 x 150 mm

8 6 4932471112 4058546287405 55,90 60,20

Set de 8 pièces forets Multi-matériaux UK

Ø 4 x 90mm, Ø 5 / 5.5 / 5.5 x 100mm, Ø 6 / 7 x100mm, Ø 8 / 10 x 120mm

8 6 4932471113 4058546287412 51,35 55,30



Forets béton PREMIUM - 3 méplats

Les forets TCT permettent de percer dans le béton, le béton cellulaire, la maçonnerie et le granite
A partir du diamètre 5mm, les forets pour perceuse à percussion sont fournis avec une tige à 3 méplats pour éviter que le foret ne glisse dans le mandrin
Diamètre 3 et 4 mm, le foret possède une tige ronde
La flute rouge permet une identification facile du foret.
Peut-être utiliser sur un burineur en mode perçage

Ø (mm)	Longueur Totale mm	Longueur utile mm	Conditionné par	Quantité minimum	Réf	Code EAN	Prix tarif HT CHF	Prix tarif TTC CHF	
3	90	45	1	1	4932471167	4058546287955	4,97	5,35	
4	90	45	1	1	4932471169	4058546287979	4,97	5,35	
5	100	50	1	1	4932471171	4058546287993	4,87	5,25	
5.5	100	50	1	1	4932471173	4058546288013	5,11	5,50	
6	100	50	1	1	4932471175	4058546288037	5,11	5,50	
6	150	90	1	1	4932471176	4058546288044	7,85	8,45	
6.5	100	50	1	1	4932471178	4058546288068	5,76	6,20	
6.5	150	90	1	1	4932471179	4058546288075	9,61	10,35	
7	100	50	1	1	4932471180	4058546288082	5,90	6,35	
7	150	90	1	1	4932471181	4058546288099	9,84	10,60	
8	100	50	1	1	4932471182	4058546288105	5,90	6,35	
8	150	90	1	1	4932471183	4058546288112	9,84	10,60	
10	150	90	1	1	4932471186	4058546288143	7,38	7,95	
10	260	200	1	1	4932471187	4058546288150	13,42	14,45	
12	150	90	1	1	4932471188	4058546288167	9,70	10,45	
12	260	200	1	1	4932471189	4058546288174	16,53	17,80	
14	150	90	1	1	4932471190	4058546288181	14,95	16,10	
14	260	200	1	1	4932471191	4058546288198	19,87	21,40	
Jeu de 8 forets béton PREMIUM									
Diamètre 4 x 90 mm, 5 / 5.5 / 6 / 7 x 100 mm, 8 / 10 x 150 mm				8	6	4932471193	4058546288211	45,50	49,00
Jeu de 8 forets béton PREMIUM									
4 x 90 mm, 5 / 5 / 6 / 6 x 100 mm, 8 / 10 / 12 x 150 mm				8	6	4932471192	4058546288204	49,12	52,90

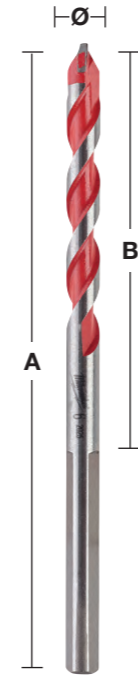

Forets verre et carrelage

Forets avec mise carbure rapportée, affûtée en pointe. Conçus pour verre, carrelage, miroir et céramique.
Fabriqué en Allemagne.
Tête en carbure renforcée pour une durabilité accrue.
Pointe peinte en rouge.
À partir de Ø 5 mm, les forets pour verre et carrelage sont fournis avec une tige multiplat pour éviter que le foret ne glisse dans le mandrin.

Ø (mm)	Conditionné par	Quantité minimum	Réf	Code EAN	Prix tarif HT CHF	Prix tarif TTC CHF			
3	1	1	4932471955	4058546298548	7,29	7,85			
4	1	1	4932471956	4058546298555	7,29	7,85			
5	1	1	4932471957	4058546298562	7,85	8,45			
5.5	1	1	4932471855	4058546297541	7,85	8,45			
6	1	1	4932471958	4058546298579	8,45	9,10			
6.5	1	1	4932471856	4058546297558	8,45	9,10			
7	1	1	4932471857	4058546297565	11,23	12,10			
8	1	1	4932471959	4058546298586	11,79	12,70			
10	1	1	4932471960	4058546298593	14,11	15,20			
12	1	1	4932471961	4058546298609	16,06	17,30			
14	1	1	4932471858	4058546297572	17,08	18,40			
16	1	1	4932471859	4058546297589	17,46	18,80			
Jeu de forets pour verre et carrelage (5pc) Ø 4 / 5 / 2 x 6 / 8				5	12	4932479948	4058546377427	40,30	43,40



Forets à béton - tige ronde

Pointe en carbure à percussion rectifiée au diamant avec deux arêtes de coupe.
Pour percer dans la brique, le carrelage, la céramique, le béton, le plâtre, l'ardoise et les blocs de béton cellulaire.
À partir de Ø13 mm, les forets sont fournis avec une tige multiplat pour éviter que les forets ne glissent dans le mandrin.

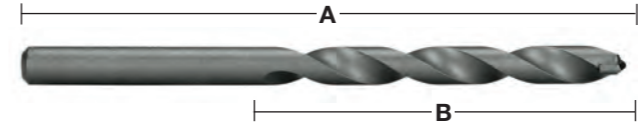

Ø (mm)	Longueur Totale mm A	Longueur utile mm B	Conditionné par	Quantité minimum	Réf	Code EAN	Prix tarif HT CHF	Prix tarif TTC CHF
3	70	40	1	1	4932363630	4002395332007	3,34	3,60
3.5	80	45	1	1	4932399916	4002395365746	3,48	3,75
4	85	50	1	1	4932363631	4002395332014	3,02	3,25
4.5	85	50	1	1	4932363632	4002395332021	3,25	3,50
5	85	50	1	1	4932363633	4002395332038	2,79	3,00
5	150	90	1	1	4932363634	4002395332045	4,50	4,85
5.5	85	50	1	1	4932363635	4002395332052	3,48	3,75
5.5	150	90	1	1	4932367035	4002395333998	4,64	5,00
6	100	60	1	1	4932363636	4002395332069	3,25	3,50
6	150	90	1	1	4932363637	4002395332076	4,74	5,10
6	600	550	1	1	4932352506	4002395371648	17,78	19,15
6.5	100	60	1	1	4932363638	4002395332083	3,71	4,00
6.5	150	90	1	1	4932367036	4002395334605	5,20	5,60
7	100	60	1	1	4932363639	4002395332090	3,71	4,00
7	150	90	1	1	4932367037	4002395334612	5,34	5,75
7.5	100	60	1	1	4932399917	4002395365753	4,87	5,25
8	120	80	1	1	4932363640	4002395332106	4,04	4,35
8	200	150	1	1	4932363641	4002395332113	7,52	8,10
8	400	350	1	1	4932399384	4002395360017	13,09	14,10
8	600	550	1	1	4932352507	4002395371655	20,10	21,65
8.5	120	80	1	1	4932363642	4002395332120	6,59	7,10
9	120	80	1	1	4932363643	4002395332137	4,74	5,10
9.5	120	80	1	1	4932399919	4002395365777	6,13	6,60
10	120	80	1	1	4932363644	4002395332144	5,11	5,50
10	200	150	1	1	4932363645	4002395332151	9,24	9,95
11	150	85	1	1	4932363646	4002395332168	6,69	7,20
12	150	85	1	1	4932363647	4002395332175	6,45	6,95
12	200	150	1	1	4932363648	4002395332182	10,86	11,70
12	600	550	1	1	4932352510	4002395371686	34,08	36,70
13	150	90	1	1	4932363649	4002395332199	11,10	11,95
13	400	350	1	1	4932352512	4002395371709	21,36	23,00
14	150	90	1	1	4932363650	4002395332205	11,23	12,10
14	600	550	1	1	4932352513	4002395371716	30,55	32,90
16	160	100	1	1	4932373914	4002395353446	14,67	15,80
16	400	350	1	1	4932399388	4002395360055	22,98	24,75
18	400	350	1	1	4932352515	4002395371730	30,64	33,00
20	160	100	1	1	4932399230	4002395358441	25,21	27,15
20	400	350	1	1	4932399389	4002395360062	35,00	37,70

① Coffret 5 forets
Ø 4 / 5 / 6 / 8 / 10 mm. 5 1 4932480157 4058546404420 16,85 18,15

② Coffret 8 forets
Ø 3 / 4 / 5 / 6 / 7 / 8 / 9 / 10 mm. 8 1 4932480158 4058546404437 27,72 29,85



SHOCKWAVE IMPACT DUTY



Mèches à spirale pour outils à chocs

Développées pour être utilisées avec les boulonneuses/visseuses à chocs.
Possibilité de percer des trous avec moins d'effort d'une seule main, sans risque de retour de couple
Un durcissement spécifique par zone assure une réception ultrarésistante, avec une hélice flexible.
Nouvelle tête brevetée avec bordures ultra-affûtées et vis de guidage ultra-résistante.
Tout cela permet une évacuation parfaite des copeaux pour un perçage rapide, propre, et précis.
Taillants à angle de 20° pour une évacuation optimale des copeaux.
Flûte dont la surface est revêtue d'un revêtement non collant pour faciliter l'évacuation des copeaux et permettre un perçage plus rapide.
Les marques de fraisages sont éliminées avec le processus de finition créant une surface lisse.
Hélice type Lewis ultra large polie et peinte, pour moins de frottements et une meilleure évacuation. Évite tout bourrage.
Bordures affûtées pour des trous parfaitement propres.
Taillants affûtés.
Emmanchement HEX 7/16" pour l'utilisation avec des outils à chocs carré 1/2", l'adaptateur 48660061 est obligatoire.
Convient pour les bois humides et traités, contreplaqués, agglomérés, WPC (bois plastique composite), poutres et panneaux stratifiés, bois exotiques et bois durs par exemple bongossi, iroko, teck, hêtre, chêne, etc.



Mèches courtes à emmanchement hexagonal

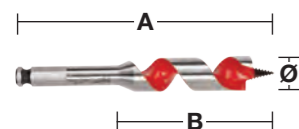

Design spécial permettant le forage dans les recoins et les endroits peu accessibles.

Ø (mm)	Longueur Totale mm A	Longueur utile mm B	Emmanchement Ø mm	Conditionné par	Quantité minimum	Réf	Code EAN	Prix tarif HT CHF	Prix tarif TTC CHF
18	153	100	7/16" Hex	1	1	48130683	045242091379	21,73	23,40
20	153	100	7/16" Hex	1	1	48130813	045242091522	25,30	27,25
22	153	100	7/16" Hex	1	1	48130873	045242091638	27,16	29,25
25	153	100	7/16" Hex	1	1	48131003	045242091782	29,43	31,70
28	153	100	7/16" Hex	1	1	48131123	045242091935	38,90	41,90
32	153	100	7/16" Hex	1	1	48131253	045242092031	47,26	50,90

Mèches longues à emmanchement hexagonal

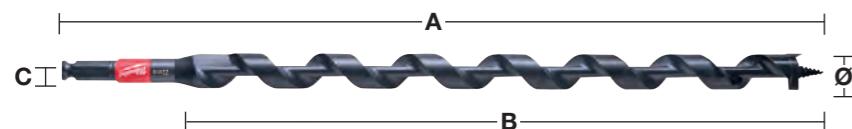

Ø (mm)	Longueur Totale mm A	Longueur utile mm B	Emmanchement Ø mm	Conditionné par	Quantité minimum	Réf	Code EAN	Prix tarif HT CHF	Prix tarif TTC CHF
14	460	395	7/16" Hex	1	1	48136754	045242518999	43,18	46,50
16	460	395	7/16" Hex	1	1	48136756	045242519002	45,03	48,50
18	460	395	7/16" Hex	1	1	48136758	045242500994	49,21	53,00
19	460	395	7/16" Hex	1	1	48136759	045242519019	52,00	56,00
20	460	395	7/16" Hex	1	1	48136760	045242501007	57,75	62,20
22	460	395	7/16" Hex	1	1	48136762	045242519033	60,91	65,60
26	460	395	7/16" Hex	1	1	48136766	045242501014	78,74	84,80
29	460	395	7/16" Hex	1	1	48136769	045242519057	92,48	99,60
Ensemble de 5 pièces dans une pochette. Ø 14 / 16 / 18 / 20 / 22 x 470 mm.				4	1	48136780	045242005383	184,77	199,00

Adaptateur boulonneuse pour mèches longues hexagonales

Designation	Conditionné par	Quantité minimum	Réf	Code EAN	Prix tarif HT CHF	Prix tarif TTC CHF
Adaptateur : Entraînement 1/2" sortie 7/16" et Hex 11 mm. Pour mèches auto pénétrantes et mèches spirales.	1	1	48660061	045242155118	33,61	36,20



VITESSE DE PERÇAGE DANS LE BOIS

Les tableaux suivants indiquent les vitesses de perçage préconisées pour la vitesse de couple la plus efficace. Ces tableaux ne donnent que des valeurs indicatives qui peuvent varier en fonction de l'utilisateur et du matériau.

SHOCKWAVE IMPACT DUTY

Mèches spécialisées

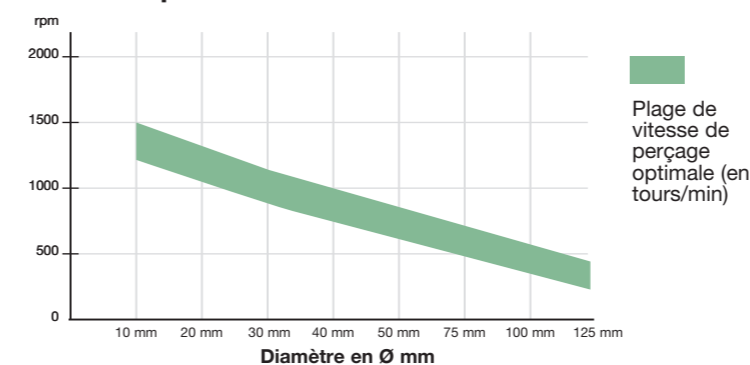

Mèches à bois

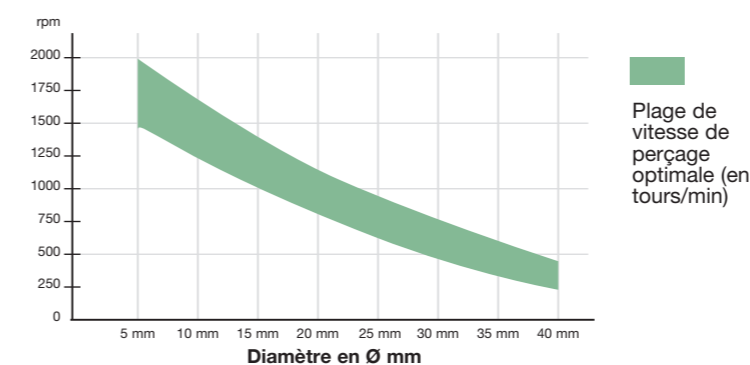

Mèches à simple spirale emmanchement hexagonal

Pour les travaux lourds, le perçage de précision dans le bois tendre et dur, les poutres larges, les solives, les panneaux de particules et le contre-plaqué.

Goujure Lewis pour une évacuation rapide des copeaux.

Emmanchement hexagonal pour une fixation parfaite au mandrin.

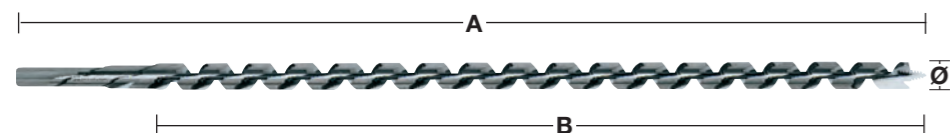

Ø (mm)	Longueur Totale mm A	Longueur utile mm B	Emmanchement Ø mm	Conditionné par	Quantité minimum	Réf	Code EAN	Prix tarif HT CHF	Prix tarif TTC CHF
6	230	155	6.5 mm Hex	1	1	4932430175	4002395378364	15,27	16,45
6	460	385	6.5 mm Hex	1	1	4932430176	4002395378371	23,44	25,25
8	230	155	6.5 mm Hex	1	1	4932363681	4002395331796	15,27	16,45
8	460	385	6.5 mm Hex	1	1	4932363688	4002395331710	23,44	25,25
10	230	155	8.5 mm Hex	1	1	4932363682	4002395331802	15,27	16,45
10	460	385	8.5 mm Hex	1	1	4932363689	4002395331727	23,44	25,25
10	600	530	8.5 mm Hex	1	1	4932363696	4002395331642	33,89	36,50
12	230	155	10 mm Hex	1	1	4932363683	4002395331819	16,30	17,55
12	460	385	10 mm Hex	1	1	4932363690	4002395331734	24,74	26,65
12	600	530	10 mm Hex	1	1	4932363697	4002395331659	35,38	38,10
14	230	155	11 mm Hex	1	1	4932363684	4002395331826	17,78	19,15
14	460	385	11 mm Hex	1	1	4932363691	4002395331741	28,04	30,20
14	600	530	11 mm Hex	1	1	4932363698	4002395331666	40,48	43,60
16	230	155	11 mm Hex	1	1	4932363685	4002395331833	17,78	19,15
16	460	385	11 mm Hex	1	1	4932363692	4002395331758	28,32	30,50
16	600	530	11 mm Hex	1	1	4932363699	4002395331673	45,03	48,50
18	230	155	11 mm Hex	1	1	4932363686	4002395331840	19,87	21,40
18	460	385	11 mm Hex	1	1	4932363693	4002395331765	36,30	39,10
18	600	530	11 mm Hex	1	1	4932363700	4002395331680	50,97	54,90
20	230	155	11 mm Hex	1	1	4932363687	4002395331857	21,36	23,00
20	460	385	11 mm Hex	1	1	4932363694	4002395331772	36,30	39,10
20	600	530	11 mm Hex	1	1	4932363701	4002395331697	58,12	62,60
22	230	155	11 mm Hex	1	1	4932373363	4002395347889	24,84	26,75
22	460	385	11 mm Hex	1	1	4932363695	4002395331789	34,91	37,60
22	600	530	11 mm Hex	1	1	4932363702	4002395331703	62,77	67,60
24	230	155	11 mm Hex	1	1	4932373364	4002395347896	28,32	30,50
24	460	385	11 mm Hex	1	1	4932373370	4002395348558	49,49	53,30
26	230	155	11 mm Hex	1	1	4932373365	4002395348503	31,75	34,20
26	460	385	11 mm Hex	1	1	4932373371	4002395348565	50,97	54,90
28	230	155	11 mm Hex	1	1	4932373366	4002395348510	37,42	40,30
28	460	385	11 mm Hex	1	1	4932373372	4002395348572	57,75	62,20
30	230	155	11 mm Hex	1	1	4932373367	4002395348527	40,67	43,80
30	460	385	11 mm Hex	1	1	4932373373	4002395348589	64,90	69,90
32	230	155	11 mm Hex	1	1	4932373368	4002395348534	45,50	49,00
32	460	385	11 mm Hex	1	1	4932373374	4002395348596	74,47	80,20
① Coffret 6 mèches courtes. Ø 8 / 10 / 12 / 14 / 16 / 18 mm x 230 mm			Coffre en bois	6	1	4932373380	4002395349258	102,14	110,00

Mèches à façonner

La pointe de centrage permet un pointage précis, les bords de coupe périphériques assurent une coupe précise et sans déchirement. Fabriquées selon la norme DIN 74836. Conçues pour des perçages intensifs dans des bois naturels tendres ou durs.

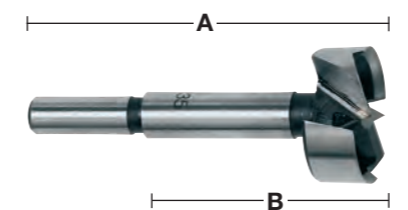

Ø (mm)	Longueur Totale mm A	Longueur utile mm B	Emmanchement Ø mm	Conditionné par	Quantité minimum	Réf	Code EAN	Prix tarif HT CHF	Prix tarif TTC CHF
10	90	50	9.5 mm emmanchement queue lisse	1	1	4932363703	4002395331468	14,58	15,70
12	90	50	9.5 mm emmanchement queue lisse	1	1	4932363704	4002395331475	14,58	15,70
14	90	50	9.5 mm emmanchement queue lisse	1	1	4932363705	4002395331482	14,58	15,70
15	90	50	9.5 mm emmanchement queue lisse	1	1	4932363883	4002395333738	16,30	17,55
16	90	50	9.5 mm emmanchement queue lisse	1	1	4932363706	4002395331499	16,30	17,55
18	90	50	9.5 mm emmanchement queue lisse	1	1	4932363707	4002395331505	16,30	17,55
20	90	50	9.5 mm emmanchement queue lisse	1	1	4932363708	4002395331512	17,78	19,15
25	90	50	9.5 mm emmanchement queue lisse	1	1	4932363711	4002395331543	17,78	19,15
26	90	50	9.5 mm emmanchement queue lisse	1	1	4932363712	4002395331550	17,78	19,15
30	90	50	9.5 mm emmanchement queue lisse	1	1	4932363714	4002395331574	19,87	21,40
32	90	50	9.5 mm emmanchement queue lisse	1	1	4932363715	4002395331581	19,87	21,40
35	90	50	9.5 mm emmanchement queue lisse	1	1	4932363717	4002395331604	19,87	21,40
40	90	50	9.5 mm emmanchement queue lisse	1	1	4932363720	4002395331635	21,49	23,15
50	90	50	9.5 mm emmanchement queue lisse	1	1	4932373923	4002395335358	23,91	25,75
① Coffret 5 mèches à façonner Ø 15 / 20 / 25 / 30 / 35 mm.				5	1	4932373379	4002395349241	80,32	86,50

SHOCKWAVE IMPACT DUTY



SHOCKWAVE IMPACT DUTY



Mèches SWITCHBLADE™

Perçage plus rapide grâce à la vis pilote au profil agressif. Lamme SWITCHBLADE™ remplaçable : la lame SWITCHBLADE™ remplaçable pour un affûtage parfait et économique (on change juste la lame).

Utilisation : pour percer les passages de tuyaux, de conduites, de gaines, de fils et autres transpercements...

Chaque mèche est livrée avec 2 lames de rechange + 2 vis pilotes + 2 vis de serrage + 1 clé.



Ø (mm)	Emmanchement Ø mm	Conditionné par	Quantité minimum	Réf	Code EAN	Prix tarif HT CHF	Prix tarif TTC CHF
35	7/16" Hex	1	1	4932479497	4058546372910	57,47	61,90
38	7/16" Hex	1	1	4932479498	4058546372927	58,77	63,30
51	7/16" Hex	1	1	4932479499	4058546372934	71,87	77,40
54	7/16" Hex	1	1	4932479500	4058546372941	77,99	84,00
57	7/16" Hex	1	1	4932479501	4058546372958	81,43	87,70
65	7/16" Hex	1	1	4932479502	4058546372965	88,86	95,70

Coffret SWITCHBLADE™

Designation	Conditionné par	Quantité minimum	Réf	Code EAN	Prix tarif HT CHF	Prix tarif TTC CHF
Coffret SWITCHBLADE™ 4 mèches SWITCHBLADE™ : Ø 35 / 38 / 54 / 65 mm; 1 extension QUICK-LOK de 140 mm; 4 lames de rechange SWITCHBLADE™; (1 pour chaque mèche); 4 vis pilote; 4 vis de serrage; 1 clé allen	5	1	4932479503	4058546372972	299,91	323,00



Lames de rechange SWITCHBLADE™

Ø (mm)	Conditionné par	Quantité minimum	Réf	Code EAN	Prix tarif HT CHF	Prix tarif TTC CHF
35	1	1	4932479546	4058546373405	6,69	7,20
38	1	1	4932479547	4058546373412	6,69	7,20
51	1	1	4932479548	4058546373429	6,69	7,20
54	1	1	4932479549	4058546373436	6,69	7,20
57	1	1	4932479550	4058546373443	6,69	7,20
65	1	1	4932479551	4058546373450	6,69	7,20



Kit de service SWITCHBLADE™ dans un mini-coffret avec rangement :

1x vis d'alimentation, 2x vis de réglage, 1x clé allen, 1x conteneur de stockage pouvant également stocker des SWITCHBLADE™ de rechange.

5	1	4932479552	4058546373467	10,86	11,70
---	---	------------	---------------	-------	-------

Mèches à façonner auto pénétrantes

Sur tous les diamètres, les vis pilote sont amovibles et remplaçables.

Deux vis d'alimentation sont fournies avec chaque pièce.

Elle percent plus rapidement dans le bois et permettent de réaliser des trous précis et lisses pour le passage de tuyau.

Les mèches à façonner auto-pénétrantes MILWAUKEE® s'enfoncent dans le matériau sans pression.

Chaque mèche est livrée avec 2 lames de rechanges + 2 vis pilote + 2 vis de serrage + 1 clé.

Ø (mm)	Emmanchement Ø mm	Conditionné par	Quantité minimum	Réf	Code EAN	Prix tarif HT CHF	Prix tarif TTC CHF
25	7/16" Hex	1	1	4932479478	4058546372729	28,78	31,00
29	7/16" Hex	1	1	4932479479	4058546372736	31,10	33,50
32	7/16" Hex	1	1	4932479480	4058546372743	38,81	41,80
35	7/16" Hex	1	1	4932479481	4058546372750	39,28	42,30
38	7/16" Hex	1	1	4932479482	4058546372767	42,06	45,30
44	7/16" Hex	1	1	4932479483	4058546372774	46,80	50,40
51	7/16" Hex	1	1	4932479484	4058546372781	56,55	60,90
54	7/16" Hex	1	1	4932479485	4058546372798	59,89	64,50
57	7/16" Hex	1	1	4932479486	4058546372804	62,49	67,30
65	7/16" Hex	1	1	4932479487	4058546372811	68,43	73,70
Vis pilote - 1/4"		1	1	48286870	045242122707	3,71	4,00
Clé Allen 1/8" pour tous les arbres.		1	1	49960060	045242221455	sur demande	sur demande
Jeu de vis de serrage		1	1	06832625	-	1,49	1,60



Mèches à façonner auto pénétrantes (grand diamètre)

Les mèches de grands diamètres (76, 92 et 116 mm) sont équipées de deux lames pour réaliser des trous de qualité lisses et précis.

L'arbre est interchangeable.

Ø (mm)	Emmanchement Ø mm	Conditionné par	Quantité minimum	Réf	Code EAN	Prix tarif HT CHF	Prix tarif TTC CHF
76	7/16" Hex	1	1	4932479489	4058546372835	102,14	110,00
92	7/16" Hex	1	1	4932479490	4058546372842	115,13	124,00
116	7/16" Hex	1	1	4932479491	4058546372859	129,99	140,00
Arbre		1	1	48070201	045242088904	28,69	30,90
Vis pilote		1	1	48286880	045242122806	6,13	6,60
Vis de serrage		1	1	06833150	4058546040864	1,49	1,60
Clé allen 5/32"		1	1	49960070	045242221554	1,25	1,35



Kit d'entrepreneurs de mèches Selfeed

Designation	Conditionné par	Quantité minimum	Réf	Code EAN	Prix tarif HT CHF	Prix tarif TTC CHF
Coffret de 7 mèches Ø 25 / 29 / 32 / 38 / 44 / 54 / 65 mm, + 1 rallonge 140 mm + vis pilote	8	1	4932479488	4058546372828	294,34	317,00



Rallonges de tige

Pour les mèches autoalimentées, les mèches à vis sans fin et les scies cloches (diamètre de 25 mm / 1" et plus) avec tige hexagonale 7/16".

Longueur Totale mm A	Conditionné par	Quantité minimum	Réf	Code EAN	Prix tarif HT CHF	Prix tarif TTC CHF
140	1	1	4932479493	4058546372873	29,43	31,70
300	1	1	4932479494	4058546372880	28,97	31,20
450	1	1	4932479495	4058546372897	34,08	36,70
600	1	1	4932479496	4058546372903	40,48	43,60

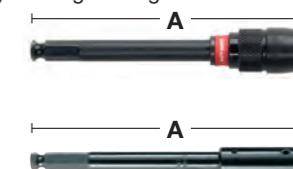

Mèches à bois 3 pointes DIN 7487 E

Pour les applications courantes de perçage dans les bois durs et tendres, contre plaqués, panneaux de paricules et tous bois naturels.

Fabriqué selon la norme DIN 7487 E

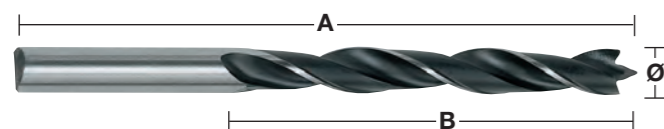

Ø (mm)	Longueur Totale mm A	Longueur utile mm B	Emmencement Ø mm	Conditionné par	Quantité minimum	Réf	Code EAN	Prix tarif HT CHF	Prix tarif TTC CHF
3	60	33	3 mm emmencement queue lisse	1	1	4932363651	4002395331307	2,18	2,35
4	75	43	4 mm emmencement queue lisse	1	1	4932363652	4002395331314	2,18	2,35
5	86	52	5 mm emmencement queue lisse	1	1	4932363653	4002395331321	2,41	2,60
6	97	60	6 mm emmencement queue lisse	1	1	4932363654	4002395331338	2,41	2,60
7	109	69	7 mm emmencement queue lisse	1	1	4932363655	4002395331345	2,41	2,60
8	117	75	8 mm emmencement queue lisse	1	1	4932363656	4002395331352	4,18	4,50
9	125	80	9 mm emmencement queue lisse	1	1	4932363657	4002395331369	4,27	4,60
10	133	87	10 mm emmencement queue lisse	1	1	4932363658	4002395331376	4,18	4,50
11	142	89	10 mm emmencement queue lisse	1	1	4932363659	4002395331383	5,76	6,20
12	151	96	10 mm emmencement queue lisse	1	1	4932363660	4002395331390	5,76	6,20
13	151	96	10 mm emmencement queue lisse	1	1	4932363661	4002395331406	7,06	7,60
14	151	97	10 mm emmencement queue lisse	1	1	4932363662	4002395331413	7,06	7,60
15	151	97	10 mm emmencement queue lisse	1	1	4932363663	4002395331420	8,45	9,10
16	151	97	10 mm emmencement queue lisse	1	1	4932363664	4002395331437	10,31	11,10
18	180	120	10 mm emmencement queue lisse	1	1	4932363665	4002395331444	14,58	15,70
20	200	130	10 mm emmencement queue lisse	1	1	4932363666	4002395331451	16,06	17,30
① Coffret de 5 mèches à bois Ø 4 / 5 / 6 / 8 / 10 mm.			Coffret	5	1	4932352465	4002395371242	12,35	13,30
② Coffret de 8 mèches à bois Ø 3 / 4 / 5 / 6 / 7 / 8 / 9 / 10 mm.			Coffret	8	1	4932352466	4002395371259	15,60	16,80

Mèches plates

Perçage rapide des gros diamètres. Spécialement conçues pour les perçages et les façonnages dans les bois durs et tendres, panneaux de particules. Idéales pour les serruriers, le mortaisage, les travaux de plomberie et d'électricité. Emmencement Hex 1/4" pour une insertion directe dans l'outil ou pour une excellente tenue dans le mandrin. Pointe de centrage rectifiée pour un positionnement précis et ailettes acérées pour des performances de coupe remarquables.



Ø (mm)	Longueur Totale mm A	Conditionné par	Quantité minimum	Réf	Code EAN	Prix tarif HT CHF	Prix tarif TTC CHF
6	152	1	1	4932352487	4002395371457	4,50	4,85
6	400	1	1	4932352488	4002395371464	12,16	13,10
8	152	1	1	4932363130	4002395332618	4,50	4,85
8	400	1	1	4932352489	4002395371471	11,79	12,70
10	152	1	1	4932363131	4002395332625	4,50	4,85
10	400	1	1	4932352490	4002395371488	11,79	12,70
12	152	1	1	4932363132	4002395332632	4,50	4,85
12	400	1	1	4932352491	4002395371495	11,79	12,70
13	152	1	1	4932363133	4002395332649	6,59	7,10
13	400	1	1	4932352492	4002395371501	14,67	15,80
14	152	1	1	4932363134	4002395332656	4,50	4,85
14	400	1	1	4932352493	4002395371518	12,72	13,70
16	152	1	1	4932363135	4002395332663	6,59	7,10
16	400	1	1	4932352494	4002395371525	14,67	15,80
18	152	1	1	4932363136	4002395332670	6,59	7,10
18	400	1	1	4932352495	4002395371532	14,67	15,80
19	152	1	1	4932363137	4002395332687	6,59	7,10
19	400	1	1	4932352496	4002395371549	14,67	15,80
20	152	1	1	4932363138	4002395332694	5,66	6,10
20	400	1	1	4932352497	4002395371556	13,42	14,45
22	152	1	1	4932363139	4002395332701	5,90	6,35
22	400	1	1	4932352498	4002395371563	13,42	14,45
24	152	1	1	4932363140	4002395332717	5,90	6,35
25	152	1	1	4932363141	4002395332724	8,45	9,10
25	400	1	1	4932352499	4002395371570	20,01	21,55
26	152	1	1	4932363142	4002395332731	7,61	8,20
28	152	1	1	4932363143	4002395332748	8,08	8,70
28	400	1	1	4932352500	4002395371587	21,73	23,40
30	152	1	1	4932363144	4002395332755	8,08	8,70
30	400	1	1	4932352501	4002395371594	21,59	23,25
32	152	1	1	4932363145	4002395332762	7,75	8,35
32	400	1	1	4932352502	4002395371600	21,59	23,25
35	400	1	1	4932352503	4002395371617	26,14	28,15
36	152	1	1	4932363146	4002395332779	9,01	9,70
38	152	1	1	4932363147	4002395332786	9,15	9,85
40	152	1	1	4932479227	4058546370213	10,17	10,95
① Coffret de 8 mèches plates Ø 12 / 16 / 18 / 20 / 22 / 25 / 28 / 32 x 152 mm de longueur.		8	1	4932352504	4002395371624	52,00	56,00

Rallonge pour mèches



Designation	Longueur Totale mm A	Emmencement Ø mm	Réception	Conditionné par	Quantité minimum	Réf	Code EAN	Prix tarif HT CHF	Prix tarif TTC CHF
Rallonge	305	1/4" Hex	1/4" Hex	1	1	4932363148	4002395332793	24,84	26,75

Forets à bois SPEED FEED™

Pour un forage plus rapide, une durée de vie élevée et moins de blocage!
Deux taillants pour une coupe rapide et agressive - jusqu'à 10 fois plus rapide par rapport à une mèche plate.
Géométrie conique pour réduire les frottements et supprimer les risques de bourrage.
Vis d'alimentation pour tout type de bois - Normaux, durs et traités.
Affûtage de précision avec finition polie pour une qualité de trou parfaite.



Double arête affûtée



Géométrie conique

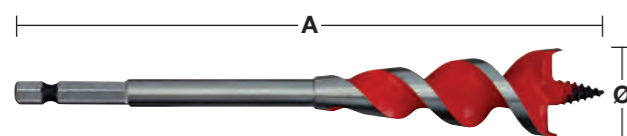

Ø (mm)	Ø (inch)	Longueur Totale mm A	Emmanchement Ø mm	Conditionné par	Quantité minimum	Réf	Code EAN	Prix tarif HT CHF	Prix tarif TTC CHF
13	1/2"	165	1/4" Hex	1	1	4932479471	4058546372651	12,95	13,95
16	5/8"	165	1/4" Hex	1	1	4932479472	4058546372668	14,11	15,20
18	3/4"	165	1/4" Hex	1	1	4932464071	4058546220167	15,27	16,45
20	3/4"	165	1/4" Hex	1	1	4932479473	4058546372675	15,27	16,45
22	7/8"	165	1/4" Hex	1	1	4932479474	4058546372682	17,55	18,90
25	1"	165	1/4" Hex	1	1	4932479475	4058546372699	19,41	20,90
32	1 1/4"	165	1/4" Hex	1	1	4932479476	4058546372705	24,74	26,65
Set 4 mèches spirales SPEED FEED™ Ø 13 / 16 / 20 / 25 mm.				4	1	4932479477	4058546372712	61,84	66,60

Mèches pour coffrages - DIN 7490

Fabriquées en acier HSS pour une plus longue durée de vie. Idéales pour les perçages en profondeur dans le contre-plaqué, panneaux de particules et tous les bois tendres et naturels. Fabriqué selon la norme DIN 7490 et conforme à l'association allemande d'assurance responsabilité en termes de normes de sécurité pour l'industrie du bâtiment. La partie foret est vissée à l'emmanchement cylindrique, pour éliminer les risques de casse et garantir une concentricité absolue. Les larges cannelures garantissent une évacuation des copeaux rapide et sans blocage. Fabriqué en Allemagne.

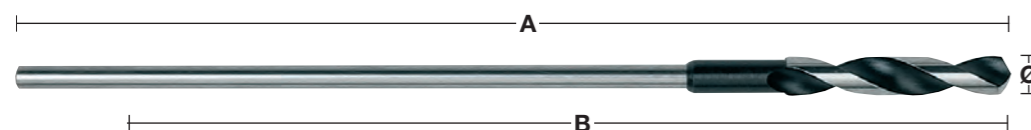

Ø (mm)	Longueur Totale mm A	Longueur utile mm B	Emmanchement Ø mm	Conditionné par	Quantité minimum	Réf	Code EAN	Prix tarif HT CHF	Prix tarif TTC CHF
6	400	300	5 mm emmanchement queue lisse	1	1	4932399672	4002395363223	14,35	15,45
6	600	500	5 mm emmanchement queue lisse	1	1	4932399675	4002395363254	15,88	17,10
8	400	300	6 mm emmanchement queue lisse	1	1	4932363667	4002395331932	16,53	17,80
8	600	500	6 mm emmanchement queue lisse	1	1	4932363674	4002395331864	16,71	18,00
10	400	300	8 mm emmanchement queue lisse	1	1	4932363668	4002395331949	16,71	18,00
10	600	500	8 mm emmanchement queue lisse	1	1	4932363675	4002395331871	20,10	21,65
12	400	300	8 mm emmanchement queue lisse	1	1	4932363669	4002395331956	20,10	21,65
12	600	500	8 mm emmanchement queue lisse	1	1	4932363676	4002395331888	23,12	24,90
14	400	300	8 mm emmanchement queue lisse	1	1	4932363670	4002395331963	26,00	28,00
14	600	500	8 mm emmanchement queue lisse	1	1	4932363677	4002395331895	26,79	28,85
16	400	300	10 mm emmanchement queue lisse	1	1	4932363671	4002395331970	31,20	33,60
16	600	500	10 mm emmanchement queue lisse	1	1	4932363678	4002395331901	31,75	34,20
18	400	300	10 mm emmanchement queue lisse	1	1	4932363672	4002395331987	37,70	40,60
18	600	500	10 mm emmanchement queue lisse	1	1	4932363679	4002395331918	38,90	41,90
20	400	300	10 mm emmanchement queue lisse	1	1	4932363673	4002395331994	47,73	51,40
20	600	500	10 mm emmanchement queue lisse	1	1	4932363680	4002395331925	50,51	54,40
22	400	300	10 mm emmanchement queue lisse	1	1	4932399673	4002395363230	63,79	68,70
22	600	500	10 mm emmanchement queue lisse	1	1	4932399676	4002395363261	65,18	70,20

Forets HSS - les types de pointes

Type	Utilisations	Caractéristiques
	Pour perçage standard dans tous les métaux ferreux et non ferreux ainsi que le plastique.	Les larges surfaces de coupe donnent à ce foret une robustesse et une résistance aux pressions latérales. Du fait de la largeur des surfaces de coupe, ces forets nécessitent plus d'effort pour le perçage. Sont facilement réaffûtés.
	Pour perçage de trous de gros diamètre dans de l'acier résistant.	Centrage précis et facile. Nécessitent moins d'effort - environ 30% - qu'un foret à pointe normale.
	Pour perçage dans l'acier résistant et/ou fortement allié.	Robustes et résistant aux pressions latérales.
	Pour perçage dans des matériaux fortement alliés et le perçage de trous profonds.	L'excellente évacuation des matériaux en fait le foret idéal pour le perçage de trous de grande profondeur. Excellent centrage. Requiert peu d'effort pour le perçage.
	Pour le perçage dans la fonte.	Taillants étendus pour réduire l'usure des angles de coupe et augmenter la durée d'utilisation. Très bonne conduction thermique, résistant aux pressions latérales.
	Pour le perçage de fines plaques de métal et les matériaux mous.	Centrage facile. Requiert peu d'effort pour le perçage. Génère peu de fragments lors du perçage de matériaux fins. Des trous précis et propres.
	Pour des perçages de haute performance dans des aciers fortement alliés tels que l'incol ou les aciers résistants aux acides.	Centrage facile, génère de petits copeaux de métal garantissant une faible génération de chaleur et une évacuation plus rapide des matériaux. Perçage plus rapide.
	pour perçer dans les aciers renforcés et les aciers alliés	centrage facilité et perçage plus rapide avec une pointe d'attaque à 135°. Quatre arêtes de coupe pour des copeaux plus petits afin de limiter l'accumulation de chaleur pour une meilleure durée de vie

Forets HSS - tableau des vitesses/matériaux

Le tableau suivant indique la vitesse de perçage recommandée suivant les matériaux et diamètres.
Ce tableau n'est qu'une indication, il dépend de l'utilisateur et des matériaux percés.
L'utilisation de lubrifiants rallongera la durée de vie du foret (jusqu'à 5 fois plus longue).

Matériaux	Type	Résistance à la rupture N/mm ²	Dureté Rockwell	vitesse en tr/mn					Lubrifiant	
				Ø 1-2	Ø 3-5	Ø 6-10	Ø 11-15	Ø 16-20		
Acier	Vitesse (1)	Acier de chantier non allié	< 400	< HRB 69	4770	1870	930	630	470	Émulsion de perçage, huile de coupe
			400-800	< HRC 21	4450	1770	870	580	430	
		Plaques d'acier	< 800	< HRC 21	4450	1760	860	560	430	Émulsion de perçage, huile d'ester
		Aciers non alliés	< 800	< HRC 21	4440	1760	860	560	430	Émulsion de perçage, huile d'ester
		Aciers alliés	< 800	< HRC 21	3950	1550	780	520	390	Émulsion de perçage, huile d'ester
	> 800		> HRC 21	1950	800	390	275	200		
Aciers alliés et trempés	< 1200	< HRC 37	2100	890	450	300	210	Émulsion de perçage, huile d'ester		
	> 1200	> HRC 38	1350	540	260	170	120			
Avance (2)	mm /tour			0,03	0,09	0,15	0,20	0,25		
Inox	Vitesse (1)	Acier Inox	< 1000	< HRC 30	2250	930	450	290	220	Émulsion de perçage, huile de colza
		Acier Inox	1000-1200	HRC 30-37	1430	560	280	190	130	
	Avance (2)	mm /tour			0,02	0,06	0,13	0,18	0,24	
Fonte	Vitesse (1)	Fonte malléable	750	HRB 99	4700	2000	1100	800	600	A sec
		Tendre	450	HRB 75	4500	1700	950	650	550	Émulsion de perçage, huile de coupe
		Dure	700	HRB 96	3450	1350	680	440	340	
Avance (2)	mm /tour			0,05	0,10	0,16	0,20	0,25		
Aluminium	Vitesse (1)		< 350	< HRC 59	8700	3560	1720	1130	860	Émulsion de perçage, huile de coupe
	Avance (2)	mm /tour			0,02	0,08	0,13	0,18	0,23	
Cuivre	Vitesse (1)				5100	2000	990	670	500	Émulsion de perçage, huile d'ester
	Avance (2)	mm /tour			0,02	0,10	0,20	0,28	0,35	
Bronze	Vitesse (1)				7950	3190	1480	1010	770	A sec
	Avance (2)	mm /tour			0,02	0,11	0,21	0,32	0,35	
Laiton	Vitesse (1)				7950	3190	1480	1010	770	Émulsion de perçage
	Avance (2)	mm /tour			0,02	0,11	0,21	0,32	0,35	
Magnésium	Vitesse (1)				9550	3800	1900	1250	970	A sec
	Avance (2)	mm /tour			0,05	0,10	0,25	0,30	0,35	
Plastiques	Vitesse (1)	PVC, Polyamide, thermoplastiques			3500	2500	1800	700	450	Eau
	Avance (2)	mm /tour			0,05	0,10	0,16	0,21	0,23	

(1) Vitesse: vitesse de rotation de l'outil en tr/min

(2) Avance: c'est la distance linéaire que parcourt le foret en un tour dans le matériel. Elle est mesurée en mm par tour.

Forets HSS - applications

Material class	Type	Résistance à la rupture N/mm ²	Dureté Rockwell	HSS-R DIN 338	HSS-G Thunderweb DIN 338 DIN 340 DIN 1897 Forets doubles	RED COBALT - HSS- Ground - DIN 338	RED HEX - Shockwave HSS- Ground Titanium	Foret étagé	Shockwave Foret étagé	Cobalt Step Drills	Lubrifiant
Acier	Acier de chantier non allié	< 400	< HRB 69		●	●	●	●	●	●	Émulsion de perçage, huile de coupe
		400-800	< HRC 21	●	●	●	●	●	●		
	Plaques d'acier	< 800	< HRC 21		●	●	●	●	●	●	Émulsion de perçage, huile d'ester
	Aciers non alliés	< 800	< HRC 21	●	●	●	●	●	●	●	Émulsion de perçage, huile de coupe
	Aciers alliés	< 800	< HRC 21		●	●	●	●	●	●	Émulsion de perçage, huile d'ester
		> 800	> HRC 21		●	●	●	▲	▲	●	
Aciers alliés et trempés	< 1200	< HRC 37			●	●	▲	▲	▲	Émulsion de perçage, huile d'ester	
	> 1200	> HRC 38			●	●	▲	▲	▲		
Inox	Acier Inox	< 1000	< HRC 30		▲	●	●	▲	●	Émulsion de perçage, huile de colza	
	Acier Inox	1000-1200	HRC 30-37			●	●	▲	●		
Fonte	Fonte malléable	750	HRB 99	●	●	●	●	●	●	A sec	
	Tendre	450	HRB 75	●	●	●	●	▲	●		
	Dure	700	HRB 96	●	●	●	●	●	●		
Aluminium		< 350	< HRC 59		▲	●	●	●	●	Émulsion de perçage, huile de coupe	
Cuivre					▲	●	●	●	●	Émulsion de perçage, huile de coupe	
Bronze					●	●	●	●	●	A sec	
Laiton					●	●	●	●	●	Émulsion de perçage	
Magnésium						●	●			A sec	
Plastiques	PVC, Polyamide, Thermoplastiques				●	●	●	●	●	Eau	
Bois					●	●	●			A sec	

● Recommandés pour ce type de matériaux. ▲ Pour un usage occasionnel dans ce type de matériaux.

FORETS HAUTES PERFORMANCES

RED HEX

FORETS MÉTAUX HSS-TIN

SHOCKWAVE
IMPACT DUTY

RED COBALT



OPTIMISÉ POUR OUTILS À CHOC

3 MÉPLATS



SPECIFICITES RED HEX & RED COBALT

POINTE QUAD EDGE™

- Pointe 135° et quatre arêtes de coupe
- Permet un perçage précis et rapide
- Quates arêtes de perçage créer de plus petits copeaux afin d'éviter l'accumulation de chaleur et d'augmenter la durée de vie du foret

GÉOMÉTRIE DE FLUTE VARIABLE

- Éjection de la matière plus rapide
- Aide le foret à refroidir, empêchant une chauffe trop importante de la mèche

POINTE DU FORET RENFORCÉE

- Corps plus large vers la tige du foret
- Renforce le noyau pour augmenter la durée de vie du foret



SHOCKWAVE
IMPACT DUTY

RED HEX

Forets RED HEX Shockwave Impact Duty

Emmanchement direct 6 pans ¼ hex optimisé pour les visseuses à chocs

Design de la pointe avec blocs d'attaque - perçage plus rapide et réduction de chaleur, augmentant la durée de vie

Ø (mm)	Longueur Totale mm A	Longueur utile mm B	Conditionné par	Quantité minimum	Réf	Code EAN	Prix tarif HT CHF	Prix tarif TTC CHF
2	59.5	17	2	1	48894703	045242501557	5,34	5,75
2.5	62	19	2	1	48894704	045242501564	5,34	5,75
3	65	23	2	1	48894763	045242506866	5,76	6,20
3.2	66.5	23	2	1	48894706	045242501571	5,90	6,35
3.3	67	24	2	1	4932471089	4058546287177	5,90	6,35
3.5	69	25	2	1	48894707	045242501588	5,90	6,35
4	71.5	26	2	1	48894708	045242501595	5,99	6,45
4.2	74	28	1	1	48894709	045242501601	5,52	5,95
4.5	76	29	1	1	48894710	045242501618	5,52	5,95
4.8	78	29	1	1	48894711	045242501625	5,90	6,35
5	80	31	1	1	48894712	045242501632	5,99	6,45
5.5	104	60	1	1	48894764	045242506873	5,99	6,45
6	105	63	1	1	48894714	045242501649	6,59	7,10
6.5	107	64	1	1	48894715	045242501656	6,69	7,20
6.8	108	65	1	1	48894716	045242501663	6,69	7,20
7	109	66	1	1	48894717	045242501670	7,38	7,95
7.5	110	67	1	1	48894718	045242501687	7,38	7,95
8	111	70	1	1	48894719	045242501694	9,01	9,70
8.5	114	72	1	1	48894720	045242501700	9,38	10,10
9	117	73	1	1	48894721	045242501717	10,40	11,20
9.5	118	74	1	1	48894722	045242501724	11,10	11,95
10	120	76	1	1	48894723	045242501731	12,35	13,30
10.2	121	77	1	1	4932471090	4058546287184	14,21	15,30
10.5	122	78	1	1	48894724	045242501748	14,21	15,30
11	125	80	1	1	48894725	045242501755	15,13	16,30
11.5	126	81	1	1	48894726	045242501762	16,30	17,55
12	127	82	1	1	48894727	045242501779	17,08	18,40
12.5	128	83	1	1	48894728	045242501786	18,15	19,55
13	130	83	1	1	48894729	045242501793	18,48	19,90

① Coffret 10 forets HSS-G Red Hex.
Ø 3 / 3.5 / 4 / 4.5 / 5 / 6 / 7 / 8 / 9 / 10 mm

② Coffret 19 forets HSS-G Red Hex.
Ø 2 / 2.5 / 2 x 3 / 3.5 / 2 x 4 / 4.5 / 5.5 / 6 / 6.5 / 7 / 7.5 / 8 / 8.5 / 9 / 9.5 / 10 mm.

Ø (mm)	Longueur Totale mm A	Longueur utile mm B	Conditionné par	Quantité minimum	Réf	Code EAN	Prix tarif HT CHF	Prix tarif TTC CHF
2.5	62	19	10	1	4932478175	4058546341084	21,73	23,40
3.0	65	23	10	1	4932478176	4058546341091	23,58	25,40
3.5	69	25	10	1	4932478177	4058546341107	24,05	25,90
4.0	71.5	26	10	1	4932478178	4058546341114	24,61	26,50
4.5	76	29	10	1	4932478179	4058546341121	45,50	49,00
5.0	80	31	10	1	4932478180	4058546341138	49,21	53,00
6.0	105	63	10	1	4932478181	4058546341145	53,95	58,10
7.0	109	66	5	1	4932478182	4058546341152	30,27	32,60
8.0	111	70	5	1	4932478183	4058546341169	36,86	39,70
10.0	120	76	5	1	4932478184	4058546341176	50,70	54,60



Ø

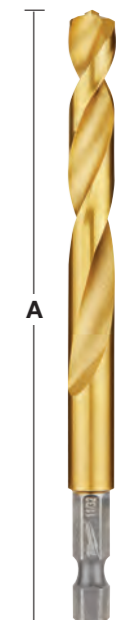

Forets à métaux rectifiés HSS-Cobalt DIN 338

Forets métaux rectifiés HSS enrichi à 5 % de Cobalt selon norme DIN 338. Finition polie.
Angle d'attaque des bords de coupe à 135° avec pointe auto centrage sans pointage.
Spirale « type N » à coupe droite.

Excellente résistance à la chaleur et à l'usure dans les aciers fortement alliés jusqu'à 1000 N/mm² comme les aciers ayant reçu un traitement thermique ou contre l'acide. Couleur : bronze.

Convient pour le perçage d'aciers à haute teneur en alliages et de métaux ayant des résistances à la traction supérieures à 1000 N / mm² comme les aciers résistants à la chaleur et aux acides et l'acier inoxydable.

Tige à 3 méplats de 5 mm de diamètre pour une meilleure adhérence et empêche le glissement du mandrin.

Couleur : bronze

**RED
COBALT**



Ø (mm)	Longueur Totale mm A	Longueur utile mm B	Conditionné par	Quantité minimum	Réf	Code EAN	Prix tarif HT CHF	Prix tarif TTC CHF
1.0	34	12	2	1	4932363248	4002395333080	6,36	6,85
1.5	40	18	2	1	4932363249	4002395333097	6,36	6,85
2.0	49	24	2	1	4932363250	4002395333103	5,90	6,35
2.5	57	30	2	1	4932363251	4002395333110	5,90	6,35
3.0	61	33	2	1	4932363253	4002395333134	6,36	6,85
3.2	65	36	2	1	4932363254	4002395333141	7,15	7,70
3.3	67	37	2	1	4932471140	4058546287689	7,29	7,85
3.5	70	39	2	1	4932363256	4002395333165	7,61	8,20
4.0	75	43	2	1	4932363258	4002395333189	7,61	8,20
4.2	75	43	1	1	4932363260	4002395333202	4,41	4,75
4.5	80	47	1	1	4932363262	4002395333226	4,41	4,75
4.8	86	52	1	1	4932363263	4002395333233	4,41	4,75
5.0	86	52	1	1	4932363264	4002395333240	4,41	4,75
5.5	93	57	1	1	4932363267	4002395333271	7,06	7,60
6.0	93	57	1	1	4932363268	4002395333288	7,06	7,60
6.5	101	63	1	1	4932363269	4002395333295	7,61	8,20
6.8	109	69	1	1	4932363270	4002395333301	7,61	8,20
7.0	109	69	1	1	4932363271	4002395333318	7,61	8,20
7.5	109	69	1	1	4932363272	4002395333325	8,08	8,70
8.0	117	75	1	1	4932363274	4002395333349	9,38	10,10
8.5	117	75	1	1	4932363276	4002395333363	9,70	10,45
9.0	125	81	1	1	4932363277	4002395333370	11,56	12,45
9.5	125	81	1	1	4932363278	4002395333387	12,81	13,80
10.0	133	87	1	1	4932363279	4002395333394	12,81	13,80
10.2	133	87	1	1	4932471141	4058546287696	16,53	17,80
10.5	133	87	1	1	4932363281	4002395333417	16,71	18,00
11.0	142	94	1	1	4932363282	4002395333424	18,01	19,40
11.5	142	94	1	1	4932363283	4002395333431	20,80	22,40
12.0	151	101	1	1	4932363284	4002395333448	23,12	24,90
12.5	151	101	1	1	4932363285	4002395333455	29,25	31,50
13.0	151	101	1	1	4932363286	4002395333462	29,71	32,00

Coffret forets à métaux rectifiés HSS-Cobalt - DIN 338

Designation	Emballage	Conditionné par	Quantité minimum	Réf	Code EAN	Prix tarif HT CHF	Prix tarif TTC CHF
Coffret métal 19 forets à métaux HSS-Co							
① Ø 1 / 1.5 / 2 / 2.5 / 3 / 3.5 / 4 / 4.5 / 5 / 5.5 / 6 / 6.5 / 7 / 7.5 / 8 / 8.5 / 9 / 9.5 / 10 mm.	Coffret	19	6	4932352470	4002395371297	115,13	124,00
Coffret métal 25 forets à métaux HSS-Co							
② Ø 1 / 1.5 / 2 / 2.5 / 3 / 3.5 / 4 / 4.5 / 5 / 5.5 / 6 / 6.5 / 7 / 7.5 / 8 / 8.5 / 9 / 9.5 / 10 / 10.5 / 11 / 11.5 / 12 / 12.5 / 13 mm.	Coffret	25	1	4932352471	4002395371303	249,77	269,00



Packs de 5 et 10 forets à métaux rectifiés HSS-Cobalt - DIN 338

Forets métaux rectifiés HSS enrichi à 5 % de Cobalt selon norme DIN 338. Finition polie.
Angle d'attaque des bords de coupe à 135° avec pointe auto centrage sans pointage.
Spirale « type N » à coupe droite.

Excellente résistance à la chaleur et à l'usure dans les aciers fortement alliés jusqu'à 1000 N/mm² comme les aciers ayant reçu un traitement thermique ou contre l'acide.

Convient pour le perçage d'aciers à haute teneur en alliages et de métaux ayant des résistances à la traction supérieures à 1000 N / mm² comme les aciers résistants à la chaleur et aux acides et l'acier inoxydable.

Tige à 3 méplats de 5 mm de diamètre pour une meilleure adhérence et empêche le glissement du mandrin.

Couleur : bronze

**RED
COBALT**



Ø (mm)	Longueur Totale mm A	Longueur utile mm B	Conditionné par	Quantité minimum	Réf	Code EAN	Prix tarif HT CHF	Prix tarif TTC CHF
1.0	34	12	10	1	4932373332	4002395349173	25,44	27,40
1.5	40	18	10	1	4932373333	4002395349180	25,44	27,40
2.0	49	24	10	1	4932373334	4002395349197	23,58	25,40
2.5	57	30	10	1	4932373335	4002395349807	23,58	25,40
3.0	61	33	10	1	4932373336	4002395349814	25,44	27,40
3.2	65	36	10	1	4932373337	4002395349821	28,69	30,90
3.3	67	37	10	1	4932471142	4058546287702	29,16	31,40
3.5	70	39	10	1	4932373338	4002395349838	30,55	32,90
4.0	75	43	10	1	4932373339	4002395349845	30,55	32,90
4.2	75	43	10	1	4932373340	4002395349852	35,10	37,80
4.5	80	47	10	1	4932373341	4002395349869	35,10	37,80
4.8	86	52	10	1	4932373342	4002395349876	35,10	37,80
5.0	86	52	10	1	4932373343	4002395349883	35,10	37,80
5.5	93	57	10	1	4932373344	4002395349890	56,36	60,70
6.0	93	57	10	1	4932373345	4002395347100	56,36	60,70
6.5	101	63	10	1	4932373346	4002395347117	61,00	65,70
6.8	109	69	5	1	4932373347	4002395347124	30,55	32,90
7.0	109	69	5	1	4932373348	4002395347131	30,55	32,90
7.5	109	69	5	1	4932373349	4002395347148	32,31	34,80
8.0	117	75	5	1	4932373350	4002395347155	37,42	40,30
8.5	117	75	5	1	4932373351	4002395347162	38,81	41,80
9.0	125	81	5	1	4932373352	4002395347179	46,24	49,80
9.5	125	81	5	1	4932373353	4002395347186	51,35	55,30
10.0	133	87	5	1	4932373354	4002395347193	51,35	55,30
10.2	133	87	5	1	4932471143	4058546287719	66,11	71,20
10.5	133	87	5	1	4932373355	4002395347803	67,04	72,20
11.0	142	94	5	1	4932373356	4002395347810	72,14	77,70
11.5	142	94	5	1	4932373357	4002395347827	83,19	89,60
12.0	151	101	5	1	4932373358	4002395347834	92,48	99,60
12.5	151	101	5	1	4932373359	4002395347841	116,99	126,00
13.0	151	101	5	1	4932373360	4002395347858	118,85	128,00



THUNDERWEB

Forets à métaux HSS-G - DIN 338

Milwaukee **THUNDERWEB**

Le foret **THUNDERWEB** se caractérise par un corps conique assurant une meilleure résistance aux efforts de torsion et accélère l'évacuation des copeaux. Grande résistance à l'usure et à l'échauffement

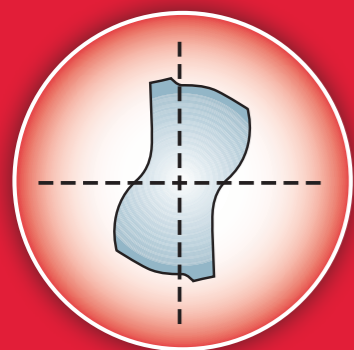

Section parabolique

- Corps plus épais et hélice plus ouverte.
- Supporte des couples plus élevés et une pression plus importante.
- Réduit les risques de rupture lors des perçages profonds.
- Durée de vie largement accrue.



Foret standard

Géométrie classique avec corps d'épaisseur constante sur toute la longueur

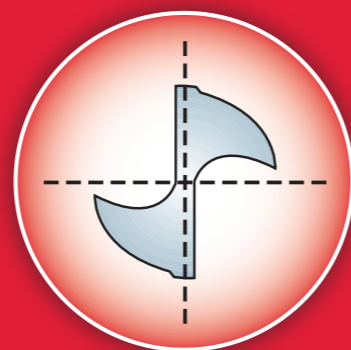

Tête conventionnelle

THUNDERWEB LES POINTS FORTS

GÉOMÉTRIE CONIQUE

- La géométrie **THUNDERWEB** accélère l'évacuation des copeaux, réduit les frottements = moins d'échauffement et usure moindre.
- Progression supérieure dans les perçages profonds.
- Double taillants affûtés pour accélérer les perçages sans effort de pression.
- Foret à longue durée de vie pour des perçages rapides même dans l'inox.

POINT DE CENTRAGE À ANGLE DE 135°

- Autocentrage et pointage précis sans dérapage.
- Attaque précise et progressive.
- Idéale sur les surfaces courbes
- Moins d'efforts et de pression
- Excellent dans les matériaux très durs comme l'inox



THUNDERWEB - Forets à métaux HSS G - DIN 338

Ø (mm)	Longueur Totale mm A	Longueur utile mm B	Conditionné par	Quantité minimum	Réf	Code EAN	Prix tarif HT CHF	Prix tarif TTC CHF
1.0	34	12	2	1	4932352345	4002395370047	1,95	2,10
1.5	40	18	2	1	4932352346	4002395370054	1,95	2,10
2.0	49	24	2	1	4932352347	4002395370061	2,09	2,25
2.5	57	30	2	1	4932352348	4002395370078	2,55	2,75
3.0	61	33	2	1	4932352349	4002395370085	2,65	2,85
3.2	65	36	2	1	4932352350	4002395370092	3,02	3,25
3.5	70	39	2	1	4932352351	4002395370108	3,11	3,35
4.0	75	43	2	1	4932352352	4002395370115	4,04	4,35
4.2	75	43	1	1	4932352353	4002395370122	2,18	2,35
4.5	80	47	1	1	4932352354	4002395370139	2,09	2,25
4.8	86	52	1	1	4932352355	4002395370146	2,32	2,50
5.0	86	52	1	1	4932352356	4002395370153	2,32	2,50
5.5	93	57	1	1	4932352357	4002395370160	3,02	3,25
6.0	93	57	1	1	4932352358	4002395370177	3,02	3,25
6.5	101	63	1	1	4932352359	4002395370184	3,02	3,25
6.8	109	69	1	1	4932352360	4002395370191	4,64	5,00
7.0	109	69	1	1	4932352361	4002395370207	4,74	5,10
7.5	109	69	1	1	4932352362	4002395370214	5,20	5,60
8.0	117	75	1	1	4932352363	4002395370221	6,13	6,60
8.5	117	75	1	1	4932352364	4002395370238	6,36	6,85
9.0	125	81	1	1	4932352365	4002395370245	6,59	7,10
9.5	125	81	1	1	4932352366	4002395370252	7,52	8,10
10.0	133	87	1	1	4932352367	4002395370269	8,77	9,45
10.5	133	87	1	1	4932352368	4002395370276	10,17	10,95
11.0	142	94	1	1	4932352369	4002395370283	12,58	13,55
11.5	142	94	1	1	4932352370	4002395370290	12,58	13,55
12.0	151	101	1	1	4932352371	4002395370306	14,95	16,10
12.5	151	101	1	1	4932352372	4002395370313	15,88	17,10
13.0	151	101	1	1	4932352373	4002395370320	16,16	17,40

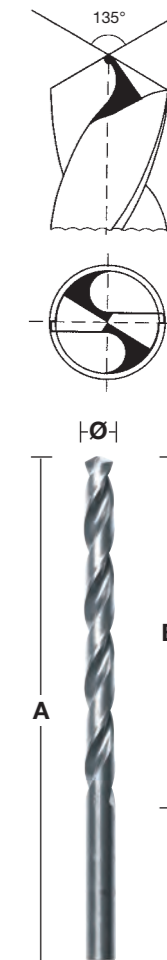

THUNDERWEB - packs de 5 et 10 forets

Ø (mm)	Longueur Totale mm	Longueur utile mm	Conditionné par	Quantité minimum	Réf	Code EAN	Prix tarif HT CHF	Prix tarif TTC CHF
1	34	12	10	1	4932352377	4002395370368	8,31	8,95
1.1	36	14	10	1	4932459826	4058546029982	8,31	8,95
1.2	38	16	10	1	4932459827	4058546029999	8,31	8,95
1.3	38	16	10	1	4932459828	4058546030001	8,31	8,95
1.4	40	18	10	1	4932459829	4058546030018	8,31	8,95
1.5	40	18	10	1	4932352378	4002395370375	8,31	8,95
1.6	43	20	10	1	4932459830	4058546030025	8,91	9,60
1.7	43	20	10	1	4932459831	4058546030032	8,91	9,60
1.8	46	22	10	1	4932459832	4058546030049	8,91	9,60
1.9	46	22	10	1	4932459833	4058546030056	8,91	9,60
2	49	24	10	1	4932352379	4002395370382	8,91	9,60
2.1	49	24	10	1	4932459834	4058546030063	10,07	10,85
2.2	53	27	10	1	4932459835	4058546030070	10,07	10,85
2.3	53	27	10	1	4932459836	4058546030087	10,07	10,85
2.4	57	30	10	1	4932430569	4002395382309	10,07	10,85
2.5	57	30	10	1	4932352380	4002395370399	10,07	10,85
2.6	57	30	10	1	4932459837	4058546030094	11,33	12,20
2.7	61	33	10	1	4932459838	4058546030100	11,33	12,20
2.8	61	33	10	1	4932459839	4058546030117	11,33	12,20
2.9	61	33	10	1	4932459840	4058546030124	11,33	12,20
3	61	33	10	1	4932352381	4002395370405	11,33	12,20
3.1	65	36	10	1	4932459841	4058546030131	11,33	12,20
3.2	65	36	10	1	4932352382	4002395370412	12,49	13,45
3.3	65	36	10	1	4932459842	4058546030148	12,49	13,45
3.4	70	39	10	1	4932459843	4058546030155	12,49	13,45



Forets courts à métaux HSS G DIN 1897 - Packs de 5/10 forets

Acier HSS haute qualité. Pointe DIN 1412 C.
Angle de pointe : 135°. Tolérance: h8.
Tranchant droit. Surface / Couleur: Argent poli.
Supportent les fortes pressions de perçage grâce leur faible longueur.
Excellente concentricité. L'hélice polie de type N permet un perçage rapide et sans effort.
Utilisation : Convient pour le forage dans l'acier, les matériaux alliés et non-alliés jusqu'à 900 N/mm².
Convient seulement pour le bois et le plastique.

Ø (mm)	Longueur Totale mm A	Longueur utile mm B	Conditionné par	Quantité minimum	Réf	Code EAN	Prix tarif HT CHF	Prix tarif TTC CHF
2.0	38	12	10	1	4932352200	4002395368532	7,38	7,95
2.5	43	14	10	1	4932352201	4002395368549	7,99	8,60
3.0	46	16	10	1	4932352202	4002395368556	14,02	15,10
3.2	49	18	10	1	4932352203	4002395368563	16,30	17,55
3.3	49	18	10	1	4932352204	4002395368570	16,30	17,55
3.5	52	20	10	1	4932352205	4002395368587	16,30	17,55
3.7	52	20	10	1	4932352206	4002395368594	19,64	21,15
4.0	55	22	10	1	4932352207	4002395368600	19,64	21,15
4.2	55	22	10	1	4932352208	4002395368617	20,43	22,00
4.5	58	24	10	1	4932352209	4002395368624	21,36	23,00
4.8	62	26	10	1	4932352210	4002395368631	24,74	26,65
5.0	62	26	10	1	4932352211	4002395368648	24,74	26,65
5.2	62	26	10	1	4932352212	4002395368655	31,94	34,40
5.5	66	28	10	1	4932352213	4002395368662	31,94	34,40
6.0	66	28	10	1	4932352214	4002395368679	36,40	39,20
6.5	70	31	10	1	4932352215	4002395368686	40,20	43,30
7.0	74	34	5	1	4932352216	4002395368693	48,10	51,80
7.5	74	34	5	1	4932352217	4002395368709	30,36	32,70
8.0	79	37	5	1	4932352218	4002395368716	38,81	41,80
8.5	79	37	5	1	4932352219	4002395368723	40,67	43,80
9.0	84	40	5	1	4932352220	4002395368730	48,56	52,30
10.0	89	43	5	1	4932352221	4002395368747	60,63	65,30

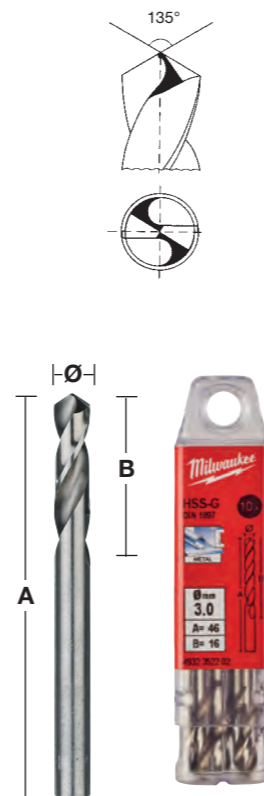

Forets à métaux HSS-R - DIN 338 - Packs de 5 et 10 forets

Forets métaux laminés HSS-Rollforged rigoureusement fabriqués suivant la norme DIN 338.
Revêtement Oxyde pour une meilleure évacuation des copeaux. Angle d'attaque des bords de coupe à 118°. Spirale « type N » à angle normal.
Convient pour percer dans : l'acier, la fonte, matériaux alliés et non-alliés jusqu'à 800 N/mm².
Couleur : noir.

Ø (mm)	Longueur Totale mm A	Longueur utile mm B	Conditionné par	Quantité minimum	Réf	Code EAN	Prix tarif HT CHF	Prix tarif TTC CHF
1.0	34	12	10	1	4932363444	4002395329458	6,36	6,85
1.5	40	18	10	1	4932363449	4002395329502	6,36	6,85
2.0	49	24	10	1	4932363454	4002395329557	6,59	7,10
2.5	57	30	10	1	4932363459	4002395329601	6,59	7,10
3.0	61	33	10	1	4932363464	4002395329656	6,82	7,35
3.2	65	36	10	1	4932363466	4002395329670	6,82	7,35
3.5	70	39	10	1	4932363469	4002395329700	7,52	8,10
4.0	75	43	10	1	4932363474	4002395329755	7,75	8,35
4.2	75	43	10	1	4932363476	4002395329779	8,68	9,35
4.5	80	47	10	1	4932363479	4002395329809	9,47	10,20
4.8	86	52	10	1	4932363482	4002395329830	9,84	10,60
5.0	86	52	10	1	4932363484	4002395329854	9,84	10,60
5.5	93	57	10	1	4932363489	4002395329908	10,40	11,20
6.0	93	57	10	1	4932363494	4002395329953	10,40	11,20
6.5	101	63	10	1	4932363499	4002395330003	13,51	14,55
6.8	109	69	10	1	4932363502	4002395330034	16,16	17,40
7.0	109	69	10	1	4932363504	4002395330058	16,16	17,40
7.5	109	69	10	1	4932363509	4002395330102	16,16	17,40
8.0	117	75	10	1	4932363514	4002395330157	19,87	21,40
8.5	117	75	10	1	4932363519	4002395330201	21,82	23,50
9.0	125	81	10	1	4932363524	4002395330256	24,84	26,75
9.5	125	81	10	1	4932363529	4002395330300	28,41	30,60
10.0	133	87	10	1	4932363534	4002395330355	28,41	30,60
10.5	133	87	5	1	4932363539	4002395330409	29,25	31,50
11.0	142	94	5	1	4932363544	4002395330454	29,81	32,10
11.5	142	94	5	1	4932363549	4002395330508	30,27	32,60
12.0	151	101	5	1	4932363554	4002395330553	31,57	34,00
12.5	151	101	5	1	4932363559	4002395330607	32,22	34,70
13.0	151	101	5	1	4932363564	4002395330652	34,08	36,70



Forets double pointe à métaux HSS G - packs de 10 forets

Acier HSS haute qualité. Pointe DIN 1412 C. Angle de pointe 135°. Tolérance H8.
Hélice type N avec angle classique 20 - 30°. Tranchant droit. Surface / Couleur: Argent poli.
Point de partage pour un bon centrage. Les deux extrémités peuvent être utilisées.
Supportent de grande pression de perçage grâce leur faible longueur.
Excellente concentricité. Hélice type N polie pour moins de frottement et une plus grande vitesse de perçage.
Application : Convient pour le perçage dans l'acier, les métaux non ferreux et les plastiques.
La plus adaptée pour faire des trous de rivet.

Ø (mm)	Longueur Totale mm A	Longueur utile mm B	Conditionné par	Quantité minimum	Réf	Code EAN	Prix tarif HT CHF	Prix tarif TTC CHF
2.5	43	10	10	1	4932352222	4002395368754	17,92	19,30
3.0	46	11	10	1	4932352223	4002395368761	17,92	19,30
3.2	49	12	10	1	4932352224	4002395368778	19,87	21,40
3.3	49	12	10	1	4932352225	4002395368785	19,87	21,40
3.5	52	14	10	1	4932352226	4002395368792	19,87	21,40
4.0	55	14	10	1	4932352227	4002395368808	21,03	22,65
4.1	55	14	10	1	4932352228	4002395368815	25,77	27,75
4.2	55	14	10	1	4932352229	4002395368822	25,77	27,75
4.5	58	16	10	1	4932352230	4002395368839	26,46	28,50
4.8	62	18	10	1	4932352231	4002395368846	30,64	33,00
5.0	62	18	10	1	4932352232	4002395368853	30,64	33,00
5.5	66	19	10	1	4932352233	4002395368860	40,95	44,10
6.0	66	19	10	1	4932352234	4002395368877	45,87	49,40



Coffrets de forets à métaux HSS-R - DIN 338

Designation	Emballage	Conditionné par	Quantité minimum	Réf	Code EAN	Prix tarif HT CHF	Prix tarif TTC CHF
Coffret métal de 19 forets HSS-R							
① Ø 1/1.5/2/2.5/3/3.5/4/4.5/5/5.5/6/6.5/7/7.5/8/8.5/9/9.5/10 mm.	Coffre en métal	19	1	4932352468	4002395371273	27,48	29,60
Coffret métal de 25 forets HSS-R							
② Ø 1/1.5/2/2.5/3/3.5/4/4.5/5/5.5/6/6.5/7/7.5/8/8.5/9/9.5/10/10.5/11/11.5/12/12.5/13 mm.	Coffre en métal	25	1	4932352469	4002395371280	59,15	63,70



Forets à métaux HSS-R à emmanchement décolleté - DIN 338

Forets métaux laminés HSS-Rollforged rigoureusement fabriqués suivant la norme DIN 338.

Revêtement Oxyde pour une meilleure évacuation des copeaux.

Angle d'attaque des bords de coupe à 118°.

Spirale « type N » à angle normal.

Convient pour percer dans : l'acier, la fonte, matériaux alliés et non-alliés jusqu'à 800 N/mm².

Couleur : noir.

Ø 13,5 mm - Ø 16 mm = queue 10 mm / Ø 16,5 mm - Ø 20 mm = queue 13 mm

Ø (mm)	Longueur Totale mm A	Longueur utile mm B	Conditionné par	Quantité minimum	Réf	Code EAN	Prix tarif HT CHF	Prix tarif TTC CHF
13.5	160	108	1	1	4932373318	4002395348435	11,33	12,20
14.0	160	108	1	1	4932373319	4002395348442	11,88	12,80
14.5	169	108	1	1	4932373320	4002395348459	12,16	13,10
15.0	169	114	1	1	4932373321	4002395348466	12,72	13,70
15.5	178	120	1	1	4932373322	4002395348473	14,44	15,55
16.0	178	120	1	1	4932373323	4002395348480	14,67	15,80
16.5	184	125	1	1	4932373324	4002395348497	16,62	17,90
17.0	184	125	1	1	4932373325	4002395349104	19,17	20,65
17.5	191	130	1	1	4932373326	4002395349111	22,42	24,15
18.0	191	130	1	1	4932373327	4002395349128	21,96	23,65
18.5	198	135	1	1	4932373328	4002395349135	25,91	27,90
19.0	198	135	1	1	4932373329	4002395349142	24,74	26,65
19.5	205	140	1	1	4932373330	4002395349159	28,97	31,20
20.0	205	140	1	1	4932373331	4002395349166	28,23	30,40

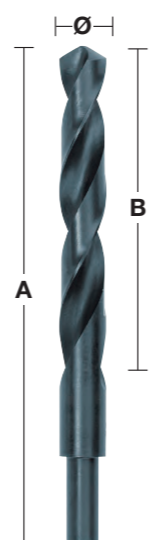
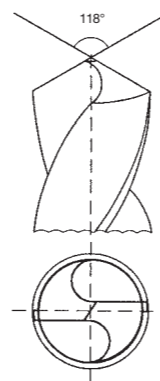

Forets à métaux HSS-R - DIN 338 - 345 pièces

Ø (mm)	Longueur Totale mm A	Longueur utile mm B	Conditionné par	Quantité minimum	Réf	Code EAN	Prix tarif HT CHF	Prix tarif TTC CHF
Coffret de forets à métaux HSS-R (345 pièces) .			345	1	4932352674	4002395373321	551,75	594,25
1.0	34	12	20					
1.5	40	18	20					
2	49	24	20					
2.5	57	30	20					
3	61	33	20					
3.5	70	39	20					
4	75	43	20					
4.5	80	47	20					
5	86	52	20					
5.5	93	57	20					
6	93	57	20					
6.5	101	63	20					
7	109	69	10					
7.5	109	69	10					
8	117	75	20					
8.5	117	75	10					
9	125	81	10					
9.5	125	81	5					
10	133	87	10					
10.5	133	87	5					
11	142	94	5					
11.5	142	94	5					
12	151	101	5					
12.5	151	101	5					
13	151	101	5					



FORETS ÉTAGÉS

Nouveau revêtement en Nitrure de Chrome d'Aluminium (AlCrN) pour une durée de vie 10 fois supérieure à celle du foret étagé classique MILWAUKEE®

MATERIAUX:

ACIER	CUIVRE	LAITON	ALUMINIUM	ACIER INOXYDABLE	PLASTIQUE
<ol style="list-style-type: none"> 1 POINTE RAPID STRIKE™: Démarrage précis sans glissements et perçage rapide sans besoin de pré-percer. 2 2 flûtes avec une géométrie optimisée pour une coupe 2 fois plus rapide et 2 fois plus lisse. 3 Pointe et arêtes à géométrie spéciale anti-blocage. Moins de risque d'accroche lorsque le foret est utilisé avec une visseuse sans fil à haute vitesse et moins de risque de déformation au matériau percé. 4 Fabriqué à partir d'un alliage d'aciers spécifiques avec un revêtement d'oxyde noir pour une meilleure durée de vie 5 Tailles gravés au laser pour une meilleure visibilité à long terme. 6 Chaque étagement est une aide pour percer et évacuer automatiquement 7 Avec un mandrin à 3 méplats pour éviter les glissements dans le mandrin et assurer une transmission maximale du couple. 					



MÉTIER:



Perçage de panneaux et de coffret électrique.

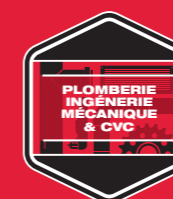

Perçage dans les installations et la tuyauterie



Elargissement de différents trous



trous pour installation de cables



Diverses applications, trous de différents tailles et agrandissements

Foret étagé cobalt

NOUVEAU

Nouveau revêtement en Nitrure de Chrome d'Aluminium (AlCrN) pour une durée de vie 10 fois supérieur à celle du foret étagé classique MILWAUKEE®

pour l'acier et l'acier inoxydable

POINTE RAPID STRIKE™: Démarrage précis sans glissements et perçage rapide sans besoin de pré-percer

Pointe et arêtes à géométrie spéciale anti-blocage. Moins de risque d'accroche lorsque le foret est utilisé avec une visseuse sans fil à haute vitesse et moins de risque de déformation au matériau percé.

2 flûtes avec une géométrie optimisée pour une coupe 2 fois plus rapide et 2 fois plus lisse

Avec un mandrin à 3 méplats pour éviter les glissements dans le mandrin et assurer une transmission maximale du couple.

Tailles gravés au laser pour une meilleure visibilité à long terme.

Designation	Diamètre de la tige	Longueur totale (mm)	Nombre de pas	Conditionné par	Quantité minimum	Réf	Code EAN	Prix tarif HT CHF	Prix tarif TTC CHF
① 4 - 20 mm	8	62	10	1	1	48899372	045242603862	127,21	137,00
② 6 - 35 mm	10	86	16	1	1	48899395	045242567676	236,77	255,00
③ M6 - M32	10	90	14	1	1	48899380	045242567652	236,77	255,00
④ Set de 2 forets étagés cobalt				2	1	48899398	045242529216	345,40	372,00
Contient 2 forets étagés de cobalt : 4 - 20 mm, 6 - 35 mm									

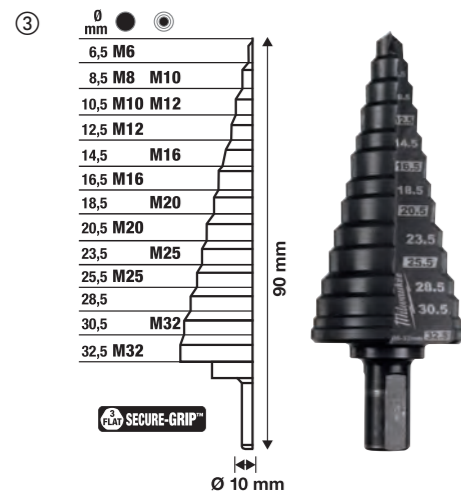

Foret étagé

Designation	Diamètre de la tige	Longueur totale (mm)	Nombre de pas	Conditionné par	Quantité minimum	Réf	Code EAN	Prix tarif HT CHF	Prix tarif TTC CHF
① PG 7 - PG 21	10	68	9	1	1	48899321	045242364060	115,13	124,00
② M 6 - M 32	10	92	13	1	1	48899332	045242344437	135,56	146,00
③ 4 - 12 mm / 1"	6	65	9	1	1	48899301	045242342532	55,90	60,20
④ 4 - 20 mm	8	65	9	1	1	48899320	045242344406	69,08	74,40
⑤ 6 - 35 mm	10	90	14	1	1	48899335	045242344413	130,92	141,00
⑥ 6 - 40.5 mm	10	90	17	1	1	48899340	045242547777	194,99	210,00
⑦ Coffret forets étagés (3 pièces). Inclus les forets 3, 5, 6. Inclus les forets 3, 5, 6				3	1	48899399	045242344420	241,41	260,00
⑧ Coffret combo forets étagés & forets métaux (10 pièces) Forets étagés: 1 x 4 - 12 mm, 1 x 4 - 20 mm. Foret métaux THUNDERWEB : 2 x 2 mm, 2 x 3 mm, 2 x 4 mm, 1 x 5 mm, 1 x 6 mm				10	1	48899350	045242538836	130,92	141,00

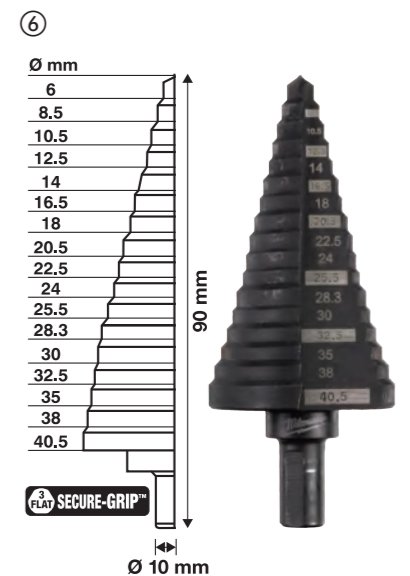
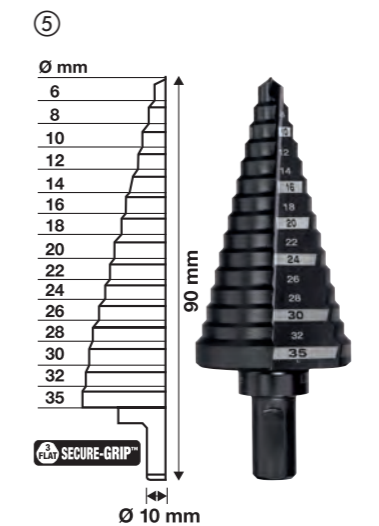
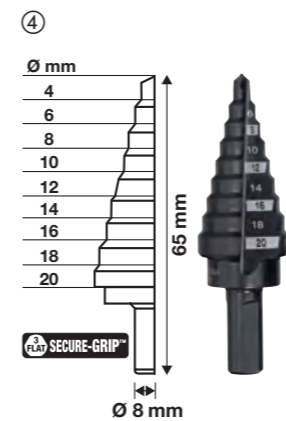
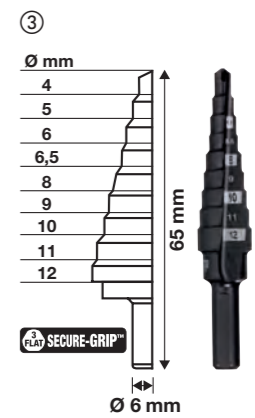
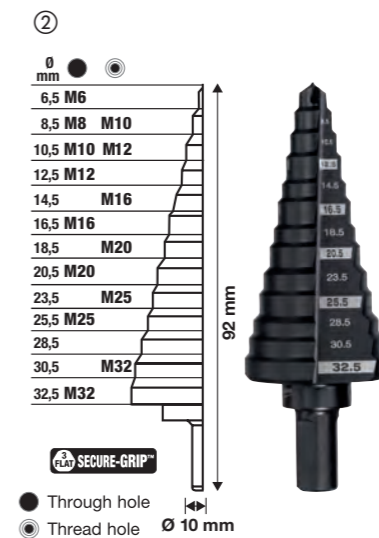

SHOCKWAVE IMPACT DUTY



Forêts étagés Shockwave

Les forêts étagés Shockwave sont conçus pour être utilisés avec des visseuses à choc. L'emmanchement hex 1/4 est doté d'un corps Shockzone™ qui assure une durée de vie plus longue en réduisant le risque de casse.

Revêtement titane aluminium nitrure pour une durée de vie 5 fois plus longue

2 flûtes avec une géométrie optimisée pour une coupe lisse et rapide.

Pointe Rapid Strike™: Départ rapide pour une meilleure précision, sans nécessité de pré-percer.

Tailles gravées au laser pour une meilleure visibilité à long terme



Designation	Diamètre de la tige	Longueur totale (mm)	Nombre de pas	Conditionné par	Quantité minimum	Réf	Code EAN	Prix tarif HT CHF	Prix tarif TTC CHF
① Foret étagé Shockwave 4 -12/1mm	1/4" Hex	83	9	1	1	48899261	045242505166	76,69	82,60
② Foret étagé Shockwave 4-12/2 mm	1/4" Hex	83	5	1	1	48899262	045242505173	76,69	82,60
③ Foret étagé Shockwave 4-20 mm	1/4" Hex	83	9	1	1	48899263	045242505180	91,92	99,00
④ Foret étagé Shockwave 4-30 mm	1/4" Hex	95	12	1	1	48899265	045242505203	155,99	168,00
⑤ coffret forêts étagés Shockwave 3 pcs Inclus les forêts étagés 1, 3, 4				3	1	48899266	045242505210	311,98	336,00

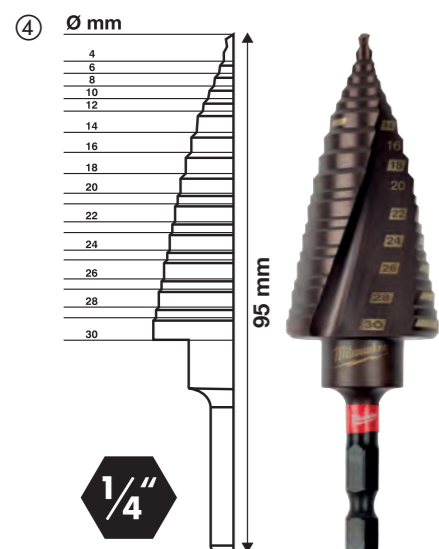
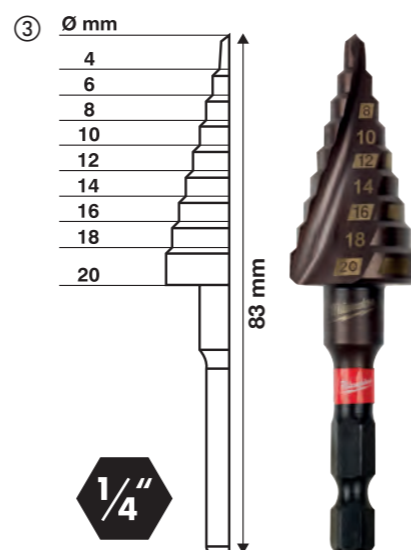
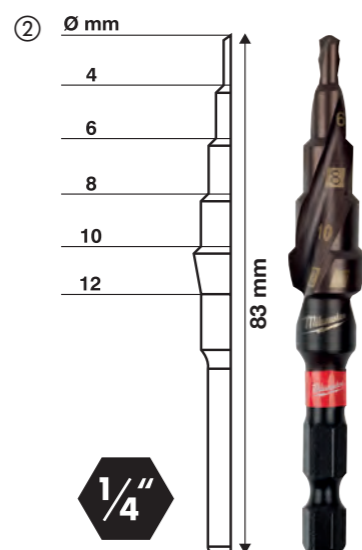
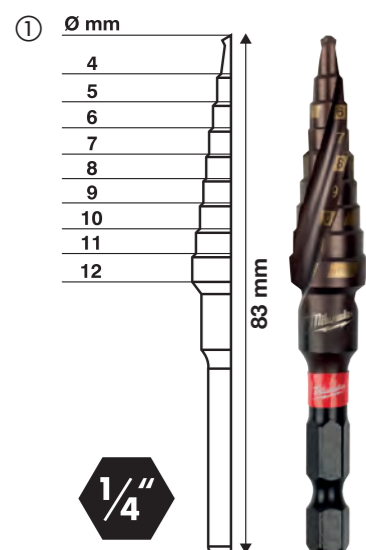

Perçage magnétique

économique
+ rapide
+ précis
+ longtemps

100 % plus rapide

Le perçage avec trépan permet de travailler moins de matière qu'un perçage classique. La denture à 2 taillants affûtés par dent permet des vitesses d'avance nettement plus rapides tout en réduisant les frottements et résistances.

30 % + productif

Comme le perçage avec trépan ne fore que la périphérie du trou, il faut beaucoup moins de puissance pour percer. Plus le diamètre est important, plus grand est le gain de productivité.

Durée de vie accrue

Étant moins sollicité qu'un foret classique, les taillants des trépan HSS MILWAUKEE® sont d'une longévité exceptionnelle et durent vraiment plus longtemps. La géométrie de coupe et l'épaisseur des trépan garantissent une résistance exceptionnelle sans risque de rupture.

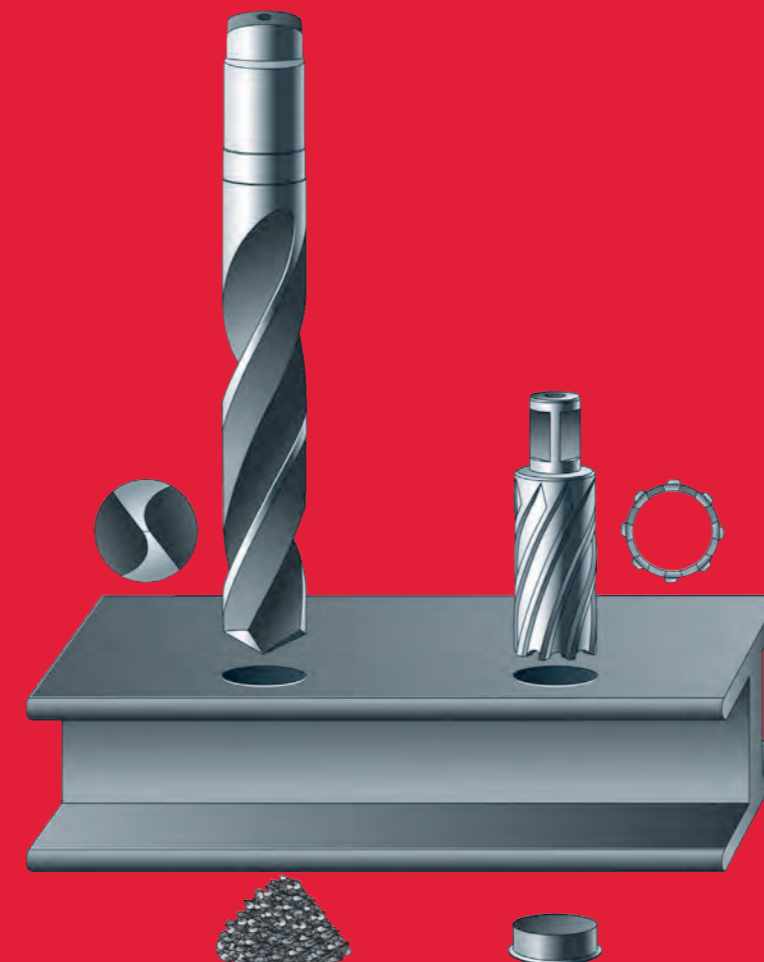

Graphique des vitesses

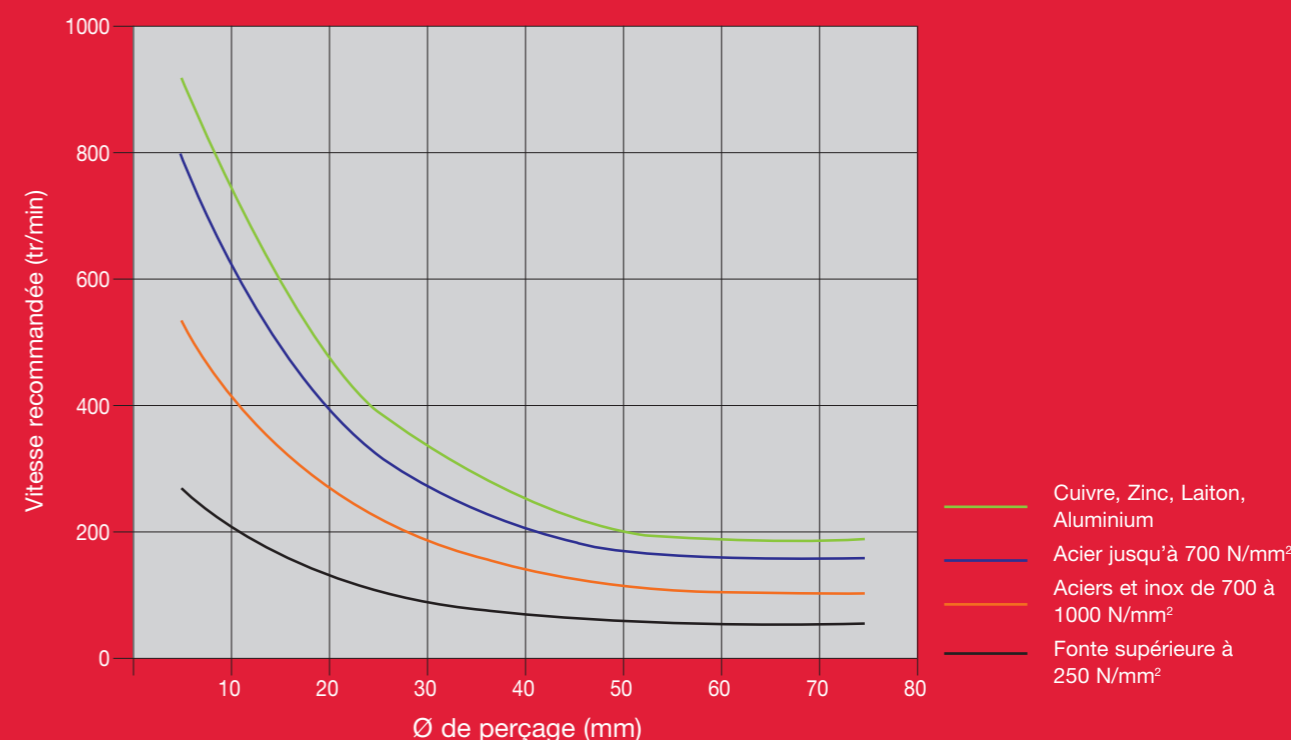

GAMME SCIES CLOCHES MILWAUKEE®

Si vous devez percer des trous, ne cherchez pas plus loin que notre gamme de scies cloches et la gamme de produits HOLE DOZER™.



HOLE DOZER™

La scie cloche MILWAUKEE® HOLE DOZER™ est l'outil à toute épreuve qui apporte une durabilité sans limite pour faire face aux applications les plus exigeantes.

De multiples point de levier pour ejecter les matériaux plus facilement et plus rapidement

- Meilleur accès pour les matériaux épais
- Meilleur accès pour les matériaux fins
- Réduction du temps d'arrêt entre deux coupes
- Nouveau revêtement permet moins de friction et améliore la vitesse de perçage

PLUG JACK™



Une denture à 3,5 TPI avec un angle positif de 10° apporte les avantages suivants:

- des coupes plus agressives et plus rapide
- Dispersion de la chaleur améliorée pendant la coupe pour que les dents restent aiguisées plus longtemps
- Les ouvertures basses permettent un retrait plus efficace des matériaux et limitent les bourrages et limite l'échauffement
- L'angle spéciale de la denture limite les risques d'accroc sur les matériaux le plus fins

Cette gamme de scies cloches de haute qualité est la solution parfaite pour couper tous les types de matériaux: acier jusqu'à 1000 N/mm², acier inoxydable et acier résistant à l'acid, métaux non-ferreux, fonte, aluminium, bois, panneau de fibre à densité moyenne (MDF), plaque de plâtre, matériaux sandwich, PVC

Scies cloches bi-métal Hole Dozer™ - Coffrets

Description	Conditionné par	Quantité minimum	Réf	Code EAN	Prix tarif HT CHF	Prix tarif TTC CHF
Coffret 7 pièces						
① Scies cloches Ø 19, 22, 25, 29, 32 mm. Arbre FIXTEC pour Ø 14 à 30 mm (Réf. 49567210). Adaptateur, clé allen.	7	1	49224083	045242310760	102,14	110,000
Coffret 10 pièces						
② Scies cloches Ø 25, 32, 40, 54, 68, 76 mm. Arbre FIXTEC pour Ø 14 à 30 mm (Réf. 49567010). Arbre FIXTEC pour Ø 32 à 152 mm (Réf. 49569100). 2 forets pilote, clé allen.	10	1	49224201	045242348091	194,99	210,00
Coffret 14 pièces						
③ Scies cloches Ø 19, 22, 25, 29, 32, 35, 38, 44, 51, 57 mm. Arbre FIXTEC pour Ø 14 à 30 mm (Réf. 49567010). Arbre FIXTEC pour Ø 32 à 152 mm (Réf. 49569100). 2 forets pilotes, clé allen (Réf. 49960060).	14	1	49224152	045242271047	251,62	271,00
Coffret 17 pièces						
④ Scies cloches Ø 20, 22, 25, 32, 40, 44, 51, 57, 64, 65, 67, 68, 76 mm. Arbre FIXTEC pour Ø 14 à 30 mm (Réf. 49567010). Arbre FIXTEC pour Ø 32 à 152 mm (Réf. 49569100). 2 forets pilotes, clé allen (Réf. 49960060).	17	1	49224102	045242271054	318,48	343,00
Coffret scies cloches						
⑤ Arbre avec foret pilote (Réf. 49567010) Arbre avec foret pilote (Réf. 49569100) 2 forets pilotes, clé allen (Réf. 49960060)	4	1	4932430327	4002395379880	34,54	37,200
Coffrets 12 Scies-cloches PACKOUT						
⑥ 10 x scies-cloches 20, 25, 32, 35, 40, 44, 51, 54, 68, 76 mm. arbres pour les diamètres 14-30 mm et 32 - 152 mm (49569100). clé allen 1/8"	12	1	4932472248	4058546338947	225,63	243,00



Scie Cloche Hole Dozer Carbure

Durée de vie jusqu'à 10 fois supérieure, meilleure résistance à la chaleur et à l'usure par rapport aux scies cloches bi-métal standards. Géométrie agressive des dents (4 TP) avec ouvertures Plug Jack pour une éjection rapide des matériaux. Denture alternée pour moins de résistance dans le matériau. Les ouvertures PLUG JACK™ permettent une éjection plus rapide des matériaux grâce à un effet levier plus important. Domaines d'application: plomberie (carreaux de céramique - fonte), travail des métaux (acier inoxydable, aciers à haute densité, aluminium) matériaux composites (plastiques, matériaux sandwichs, bureau, fibre de verre, panneaux de bois revêtus de plastique)



Ø (mm)	Ø (inch)	Profondeur de coupe (mm)	Conditionné par	Quantité minimum	Réf	Code EAN	Prix tarif HT CHF	Prix tarif TTC CHF
19	3/4	41	1	1	49560702	045242503971	33,70	36,300
22	7/8	41	1	1	49560704	045242503995	35,10	37,80
25	1	41	1	1	49560707	045242504008	36,49	39,30
27	1 1/16	41	1	1	49560807	045242594764	35,28	38,00
29	1 1/8	41	1	1	49560708	045242504015	37,79	40,70
32	1 1/4	41	1	1	49560710	045242504022	40,48	43,60
33	1 3/16	41	1	1	49560711	045242630790	38,35	41,30
35	1 3/8	41	1	1	49560712	045242504039	43,08	46,40
38	1 1/2	41	1	1	49560713	045242504053	43,08	46,40
41	1 5/8	41	1	1	49560714	045242594771	40,95	44,10
44	1 3/4	41	1	1	49560717	045242504107	47,08	50,70
48	1 7/8	41	1	1	49560719	045242504114	50,97	54,90
51	2	41	1	1	49560720	045242504145	53,57	57,70
54	2 1/8	41	1	1	49560722	045242504152	60,17	64,80
57	2 1/4	41	1	1	49560724	045242504169	61,75	66,50
60	2 3/8	41	1	1	49560726	045242504176	66,11	71,20
64	2 1/2	41	1	1	49560727	045242504183	68,34	73,60
65	2 9/16	41	1	1	49560728	045242594788	64,72	69,70
67	2 5/8	41	1	1	49560729	045242504190	70,94	76,40
68	2 11/16	41	1	1	49560730	045242594795	61,75	66,50
70	2 3/4	41	1	1	49560731	045242504206	67,87	73,10
76	3	41	1	1	49560734	045242504220	72,24	77,80
79	3 1/8	41	1	1	49560735	045242603831	68,52	73,800
83	3 1/4	41	1	1	49560736	045242504237	67,13	72,30
86	3 3/8	41	1	1	49560737	045242594801	76,51	82,40
89	3 1/2	41	1	1	49560738	045242504244	85,98	92,60
92	3 5/8	41	1	1	49560739	045242504251	92,57	99,70
102	4	41	1	1	49560742	045242504275	105,85	114,000
108	4 1/4	41	1	1	49560744	045242504282	112,35	121,00
114	4 1/2	41	1	1	49560746	045242504299	144,85	156,00
121	4 3/4	41	1	1	49560847	045242594849	150,42	162,00
127	5	41	1	1	49560748	045242504305	164,35	177,000
140	5 1/2	41	1	1	49560848	045242594856	177,34	191,00
152	6	41	1	1	49560749	045242504312	202,41	218,00
Scies Cloche Carbide Hole Dozer™ (9 pièces)			9	1	49223079	045242533039	236,77	255,00

5 scies cloches au carbure : Ø 22, 29, 35, 51, 64 mm. Arbre pour Ø 14 - 30 mm (49567010). Arbre pour Ø 32 - 152 mm (49569100). 2 forets pilotes HSS-Cobalt. 1/8" clé allen.



Scie cloche Multi Matériaux BIG HAWG™

Les scies cloches multi-matériaux BIG HAWG sont idéales pour les électriciens, les charpentiers, les installateurs de cuisines et tous les professionnels du chauffage, de la ventilation et de la plomberie.

Conçu pour une utilisation dans une grande variété de matériaux:

Briques * - convient à la fois aux briques pleines et aux briques creuses

Blocs de béton aérés *, blocs d'agrégats légers et parpaings.

Blocs de construction à base de calcaire et de grès de densité molle jusqu'à une dureté de 30 N / mm².

Bois tendres, panneaux de particules, contreplaqués, panneaux de fibres à densité moyenne (MDF).

Plastiques et panneaux plastifiés (Contiboard).

Plaque de plâtre / gypse

* Ne convient pas aux matériaux durs tels que béton, granit, blocs de chaux / grès de densité moyenne à dure, pierre naturelle et brique dure ayant une dureté supérieure à 30 N / mm².



Ø (mm)	Profondeur de coupe (mm)	Nombre de dents	Conditionné par	Quantité minimum	Réf	Code EAN	Prix tarif HT CHF	Prix tarif TTC CHF
25	60	2	1	1	4932464921	4058546228668	41,97	45,20
30	60	2	1	1	4932464922	4058546228675	41,97	45,20
35	60	2	1	1	4932464923	4058546228682	41,97	45,20
44	60	2	1	1	4932464924	4058546228699	46,89	50,50
51	60	3	1	1	4932464925	4058546228705	46,89	50,50
54	60	3	1	1	4932464926	4058546228712	46,89	50,50
57	60	3	1	1	4932464927	4058546228729	46,89	50,50
65	60	3	1	1	4932464928	4058546228736	49,77	53,60
68	60	3	1	1	4932464929	4058546228743	49,77	53,60
70	60	3	1	1	4932464930	4058546228750	49,77	53,60
76	60	3	1	1	4932464931	4058546228767	55,90	60,20
82	60	3	1	1	4932464932	4058546228774	62,86	67,70
92	60	3	1	1	4932464933	4058546228781	80,69	86,90
102	60	3	1	1	4932464934	4058546228798	84,03	90,50
108	60	3	1	1	4932464935	4058546228804	102,14	110,00
117	60	3	1	1	4932464936	4058546228811	104,92	113,00
133	60	3	1	1	4932464937	4058546228828	112,35	121,00
159	60	3	1	1	4932464938	4058546228835	126,28	136,00

Coffret de scies cloches multi matériaux BIG HAWG

Designation	Conditionné par	Quantité minimum	Réf	Code EAN	Prix tarif HT CHF	Prix tarif TTC CHF
Coffret de scies cloches BIG HAWG TCT 10 pcs						
Scies cloches multi-matériaux BIG HAWG™: 35, 44, 57, 68, 76 mm. 1 arbre avec forêt pilote. 2 forêts pilote. 1 outil d'affûtage diamant. 1 clé allen	10	1	4932464939	4058546228842	277,62	299,00



Accessoires BIG HAWG™

Designation	Conditionné par	Quantité minimum	Réf	Code EAN	Prix tarif HT CHF	Prix tarif TTC CHF
① forêt pilote pour scie cloche BIGHAWG TCT	1	1	4932464940	4058546228859	6,82	7,35
② Arbre + forêt pilote BIGHAWG TCT	1	1	4932464941	4058546228866	20,80	22,40
③ Forêt pilote à tête plate 3/8" - Pour le bois seulement	1	1	48271401	045242121397	5,52	5,95



Scies Cloches HCS - PVC

Géométrie optimisée des dents (4 TPI) pour des coupes propres dans les matériaux tendres.

Pour une utilisation dans le plastique ou les cloisons en plâtre.

Ø (mm)	Profondeur de coupe (mm)	Conditionné par	Quantité minimum	Réf	Code EAN	Prix tarif HT CHF	Prix tarif TTC CHF
121	96	1	1	4932472076	4058546324728	123,49	133,00
127	96	1	1	4932472077	4058546324735	136,49	147,00
133	96	1	1	4932472078	4058546324742	170,84	184,00
138	96	1	1	4932472079	4058546324759	178,27	192,00
150	96	1	1	4932472080	4058546324766	184,77	199,00
168	96	1	1	4932472081	4058546324773	194,99	210,00
172	96	1	1	4932472082	4058546324780	194,99	210,00
177	96	1	1	4932472083	4058546324797	205,20	221,00
186	96	1	1	4932472084	4058546324803	233,05	251,00
210	96	1	1	4932472085	4058546324810	239,55	258,00
212	96	1	1	4932472086	4058546324827	246,05	265,00
226	96	1	1	4932472087	4058546324834	253,48	273,00



Système d'accessoires - Scie cloche

Système d'accessoire à utiliser avec les scies cloches HCS

1- Arbre avec forêt centreur

2- Forêt centreur

Designation	Conditionné par	Quantité minimum	Réf	Code EAN	Prix tarif HT CHF	Prix tarif TTC CHF
① Arbre de scie cloche HCS avec forêt centreur	1	1	4932472088	4058546324841	27,16	29,25
② Forêt centreur pour scie cloche Ø6 et 150 mm de longueur.	1	1	4932472089	4058546324858	11,56	12,45



SHOCKWAVE IMPACT DUTY



SCIES CLOCHES POUR OUTILS À CHOCS



Optimiser pour les outils à chocs sans fil



- ① Couronne amincie
– 8 TPI (dents par pouce) = trou plus régulier et sans bavures
– épaisseur 0,60 mm = moins de résistance aux frottements
- ② Optimisée pour le perçage des métaux minces
- ③ Bi-metal à 8% Cobalt pour la résistance à l'usure et une durée de vie supérieure
- ④ Ressort d'éjection automatique des rondelles de coupe
- ⑤ Arrêt de sécurité pour empêcher de passer au travers du matériau
- ⑥ Queue HEX 6 pans 1/4" pour les outils à chocs

Utilisation

Acier : 2,00 mm (max)
Aluminium et inox : 1,50 mm (max)



DOMAINES D'APPLICATION

TUILES CÉRAMIQUE

- Tous les types durs et souples : Porcelaine/ Grès/ Granite/ Carrieres/ Terrazzo/ Pierre artificielle/ Terracota/ Agglomere/ Vitrifié

FONTE

FIBRE DE VERRE/ GRP

- (Verre en plastique renforcé)/ perspex

UTILISATION:

1. Les scies cloches et forets DIAMOND MAX™ s'adaptent directement sur la meuleuse d'angle grâce à son filetage M14. Bloquez l'arbre de la meuleuse, vissez directement la cloche dessus et serrez avec une clé. Pour une utilisation avec une polisseuse, utilisez l'adapateur 4932472090
2. Si le matériau n'est pas maintenu sur un mur ou un plancher, le maintenir en place à l'aide d'une pince
3. Mettez la meuleuse d'angle à pleine vitesse. Approchez lentement du matériau avec la scie cloche à un angle de 20-30° avec une légère pression pour éviter le patinage sur le carreau.
4. Appliquez une légère pression et un mouvement circulaire pendant la coupe pour maximiser la durée de vie de l'outil.
5. Pour couper des matériaux d'une épaisseur supérieure à 10mm, retirez la cloche toutes les 5 secondes et laissez-la tourner dans l'air afin de la refroidir et ainsi optimiser la durée de vie et la vitesse de coupe.

Scies cloches Shockwave

	Ø (mm)	Conditionné par	Quantité minimum	Réf	Code EAN	Prix tarif HT CHF	Prix tarif TTC CHF
	19	1	1	49569805	045242321094	28,04	30,20
	22	1	1	49569810	045242321100	28,69	30,90
	25	1	1	49569815	045242321117	28,69	30,90
①	29	1	1	49569820	045242321124	29,90	32,20
	32	1	1	49569825	045242321131	31,29	33,70
	35	1	1	49569830	045242321148	31,29	33,70
	38	1	1	49569835	045242321155	31,29	33,70
②	Set 3 scies cloche Shockwave impact Ø 22 / 29 / 35 mm.		3	49224800	045242321162	78,46	84,50
		Ressort éjection avec vis	1	4932430466	4002395381272	1,25	1,35
		Foret pilote avec arbre	1	4932430477	4002395381388	10,40	11,20



M14 DIAMOND MAX™ - FORETS ET SCIES CLOCHES À SEC



Les scies cloches à tête diamantée ont été spécialement développées pour les professionnels qui ont besoin de percer dans des matériaux extrêmement durs tel que la porcelaine/grès/carrière, la fonte ou la fibre de verre où il est de plus en plus difficile de travailler avec des forets conventionnels.

Refroidissement : un flux continu d'eau n'est pas nécessaire pour le refroidissement, trempez-les avant de commencer puis versez quelques gouttes toutes les 5 secondes pour une utilisation optimale.

Trous propres : Perce des trous propres et précis sans aucune égratignure sur la paroi.

Pour une meilleure durée de vie, nous utilisons des diamants de haute qualité pour des coupes rapides, des matrices de soudures brasées supérieures et plus durables.

Éjection facile des bouchons : fentes d'éjection de bouchon sur les plus grandes tailles pour un meilleur effet de levier lors du retrait de matériaux.

M14 DIAMOND MAX™ - Forêts et scies cloches à sec

Ø (mm)	Réception	Conditionné par	Quantité minimum	Réf	Code EAN	Prix tarif HT CHF	Prix tarif TTC CHF	
5	M14	1	1	4932471758	4058546296575	29,43	31,70	
6	M14	1	1	4932471759	4058546296582	31,29	33,70	
8	M14	1	1	4932471760	4058546296599	34,08	36,70	
10	M14	1	1	4932471761	4058546296605	37,51	40,40	
12	M14	1	1	4932471762	4058546296612	39,09	42,10	
14	M14	1	1	4932471763	4058546296629	42,34	45,60	
16	M14	1	1	4932471764	4058546296636	43,64	47,00	
18	M14	1	1	4932478276	4058546344535	45,03	48,50	
20	M14	1	1	4932478277	4058546344542	46,43	50,00	
25	M14	1	1	4932478278	4058546344559	53,30	57,40	
32	M14	1	1	4932478279	4058546344566	62,77	67,60	
35	M14	1	1	4932478280	4058546344573	67,04	72,20	
40	M14	1	1	4932478281	4058546344580	76,51	82,40	
44	M14	1	1	4932478282	4058546344597	84,68	91,20	
51	M14	1	1	4932478283	4058546344603	91,92	99,00	
55	M14	1	1	4932478284	4058546344610	91,92	99,00	
68	M14	1	1	4932478285	4058546344627	109,56	118,00	
75	M14	1	1	4932478286	4058546344634	112,35	121,00	
102	M14	1	1	4932478287	4058546344641	129,99	140,00	
①	Set de 4 scies cloches DIAMOND MAX™		4	1	4932471863	4058546297626	133,70	144,00
Ø 6, 8, 10, 14 mm								

Designation	Réception	Emmanchement Ø mm	Conditionné par	Quantité minimum	Réf	Code EAN	Prix tarif HT CHF	Prix tarif TTC CHF
② Adaptateur pour utiliser les scies cloches sur les meuleuses.	M9 x 0.75	M14	1	1	4932472090	4058546324865	16,53	17,80
③ Adaptateur forets diamants M14 pour les meuleuses MILWAUKEE	M16 x 1.0	M14	1	1	4932472265	4058546339111	27,48	29,60



Fraise diamant M14

Pour modeler, meuler dans de nombreux matériaux: la porcelaine, le granite, la pierre naturelle, le marbre, la brique vitrifiée, les tuiles de toit et le béton
 Application de chanfreinage dans divers matériaux
 Pour élargir différents trous
 Réception M14 pour adaptation directe sur meuleuse
 durée de vie: pour maximiser la durée de vie, nous utilisons un diamant de haute qualité pour des travaux rapides et une brasure de meilleure qualité

Designation	Ø (mm)	Longueur utile mm	Conditionné par	Quantité minimum	Réf	Code EAN	Prix tarif HT CHF	Prix tarif TTC CHF
Fraise diamant M14	20	35	1	1	4932479078	4058546368722	102,14	110,00



Disque diamant à surfacer M14

Idéal pour tous types de travaux de réparation dans les espaces confinés
 Pour retirer ou niveler des tuiles
 Pour meuler différents matériaux: le granite, la pierre, la tuile porcelaine, la tuile céramique, le béton
 Réception M14 pour aller directement sur une meuleuse
 durée de vie: pour maximiser la durée de vie, nous utilisons un diamant de haute qualité pour des travaux rapides et une brasure de meilleure qualité

Designation	Ø (mm)	Epaisseur de coupe (mm)	Hauteur de segment (mm)	Conditionné par	Quantité minimum	Réf	Code EAN	Prix tarif HT CHF	Prix tarif TTC CHF
Meule diamantée M14	50	27	2	1	1	4932479079	4058546368739	92,01	99,10



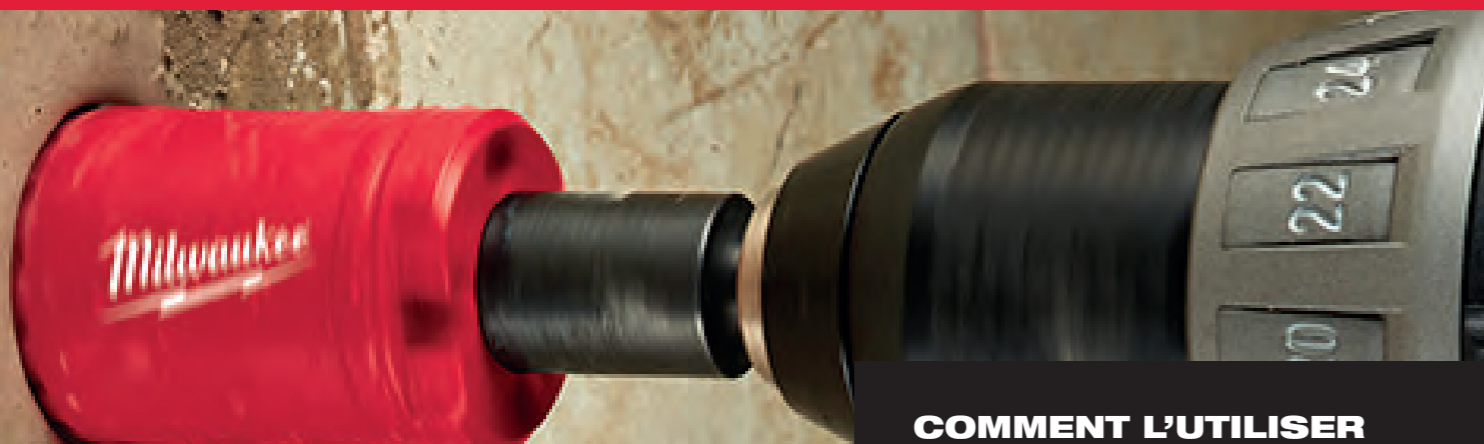

DOMAINES D'APPLICATION

TUILES CÉRAMIQUE

- Tous les types durs et souples : Porcelaine/ Grès/ Granite/ Carrieres/ Terrazzo/ Pierre artificielle/ Terracota/ Agglomeré/ Vitrifié

FONTE

FIBRE DE VERRE / GRP

- (Verre en plastique renforcé)/ perspex

COMMENT L'UTILISER SUR UNE MEULEUSE D'ANGLE :

- Vissez l'adaptateur de meuleuse M14™ à la scie trépan et serrez avec une clé. Puis appliquez le verrouillage sur la meuleuse d'angle et ajoutez l'adaptateur directement sur la broche, serrez fermement avec une clé.
- Si les matériaux ne sont pas maintenus sur un mur ou un plancher, il faut s'assurer qu'elle est bien maintenue en place par une pince.
- Trempez la scie trépan dans l'eau
- Mettez la meuleuse d'angle à pleine vitesse. Approchez lentement du matériau avec la scie trépan à un angle de 20-30° avec une légère pression pour éviter le patinage sur le carreau.
- Toutes les 5 secondes, trempez la scie trépan dans l'eau.
- Appliquez une légère pression et un mouvement circulaire pendant la coupe pour maximiser la durée de vie de l'outil.

DIAMOND MAX™ FORET 1/4" À EAU / À SEC



Spécialement conçue pour les professionnels qui ont besoin de forer dans des matériaux extrêmement durs tels que la porcelaine / grès / carrière, les matériaux en fer ou en fibre de verre, où il est plus difficile de percer avec les scies trépan classique. Eau : Ces scies trépan nécessitent un approvisionnement limité en eau contrairement aux forets diamant classiques qui nécessitent un débit d'eau continu. Il suffit de tremper la mèche dans l'eau au début de

chaque trou à percer durant 5 secondes.

Trous propres : Les perceuses forment des trous nets et précis.

Durée de vie : pour une meilleure durée de vie et durabilité, nous utilisons un diamant de haute qualité pour une coupe rapide.

DIAMOND MAX™ - Forets 1/4" à eau/à sec

Ø (mm)	Réception	Conditionné par	Quantité minimum	Réf	Code EAN	Prix tarif HT CHF	Prix tarif TTC CHF
5	1/4" Hex	1	1	49560503	045242223732	28,04	30,20
6	1/4" Hex	1	1	49560505	045242223749	30,08	32,40
8	1/4" Hex	1	1	49560507	045242223756	32,78	35,30
10	1/4" Hex	1	1	49560509	045242223763	36,86	39,70
12	1/4" Hex	1	1	49560511	045242223770	39,65	42,70
15	1/4" Hex	1	1	49560513	045242223787	42,34	45,60
20	1/4" Hex	1	1	49560515	045242223794	45,03	48,50
25	1/4" Hex	1	1	49560517	045242223800	50,51	54,40

Set de forêt DIAMOND PLUS™ (3 pièces)
Ø 6, 8, 10 mm

Ø (mm)	Réception	Conditionné par	Quantité minimum	Réf	Code EAN	Prix tarif HT CHF	Prix tarif TTC CHF
22	1/2" x 20	1	1	49565605	045242308439	46,80	50,40
29	1/2" x 20	1	1	49565615	045242308446	54,41	58,60
32	5/8" x 18	1	1	49565620	045242308453	55,71	60,00
35	5/8" x 18	1	1	49565625	045242308460	59,52	64,10
38	5/8" x 18	1	1	49565630	045242308477	68,43	73,70
44	5/8" x 18	1	1	49565640	045242308491	77,99	84,00
51	5/8" x 18	1	1	49565645	045242308507	83,57	90,00
64	5/8" x 18	1	1	49565660	045242308521	102,14	110,00
68	5/8" x 18	1	1	49565664	045242337835	103,99	112,00

Designation	Scie cloche Ø mm	Emmanchement Ø mm	Filetage	Conditionné par	Quantité minimum	Réf	Code EAN	Prix tarif HT CHF	Prix tarif TTC CHF
Arbre	Ø 14-30 mm	9.5 mm Hex	1/2" x 20	1	1	4932479465	045242200177	15,13	16,30
Arbre	Ø 32-210 mm	9.5 mm Hex	5/8" x 18	1	1	4932479466	045242225798	24,84	26,75
Adaptateur meuleuse	Ø 22-29mm	M14	1/2" x 20	1	1	4932430464	4002395381258	20,10	21,65
Adaptateur meuleuse	Ø 32-68mm	M14	5/8" x 18	1	1	4932430465	4002395381265	22,66	24,40



Système de refroidissement à eau professionnel

L'approvisionnement constant en eau augmente la durée de vie du foret. Système d'alimentation en eau avec un régulateur pour contrôler l'écoulement de l'eau. Un guide de perçage est fourni. Un forage sécurisé dans le matériau sans glisser autour et endommager la surface. Fixation et enlèvement facile.



Designation	Conditionné par	Quantité minimum	Réf	Code EAN	Prix tarif HT CHF	Prix tarif TTC CHF
Guide de perçage à ventouse. Pour foret / scies cloches diam 19/68 mm.	1	1	4932352332	4002395369911	56,36	60,70

Couronnes diamant à eau

- ① Filetage standard 1/2" G
- ② Filetage standard 1 1/4"
- ③ Segments soudés au laser pour des performances de premier plan
- ④ Segments de 10 mm de haut pour la durée de vie



THIN KERF Couronnes diamant à eau

Optimisé pour des outils sans fils.
 Optimisé pour les carotteuse diamant jusqu'à 2200W.
 Soudure laser de 10mm pour une durabilité supérieure.
 Réception standard 1/2" G pour les petits diamètres & 1 1/4" UNC pour les plus gros diamètres



Ø (mm)	Designation	DD3 152	MXF DCD 150	Filetage couronne	Longueur utile mm B	Longueur Totale mm A	Conditionné par	Quantité minimum	Réf	Code EAN	Prix tarif HT CHF	Prix tarif TTC CHF
12	WCHP-TK 12 mm	✓	✓	1/2" G	200	270	1	1	4932472167	4058546325633	128,13	138,00
14	WCHP-TK 14 mm	✓	✓	1/2" G	300	370	1	1	4932472168	4058546325640	128,13	138,00
16	WCHP-TK 16 mm	✓	✓	1/2" G	300	370	1	1	4932472169	4058546325657	135,56	146,00
18	WCHP-TK 18 mm	✓	✓	1/2" G	300	370	1	1	4932472170	4058546325664	135,56	146,00
20	WCHP-TK 20 mm	✓	✓	1/2" G	300	370	1	1	4932472171	4058546325671	140,20	151,00
22	WCHP-TK 22 mm	✓	✓	1/2" G	300	370	1	1	4932472172	4058546325688	140,20	151,00
24	WCHP-TK 24 mm	✓	✓	1/2" G	300	370	1	1	4932472173	4058546325695	140,20	151,00
25	WCHP-TK 25 mm	✓	✓	1/2" G	300	370	1	1	4932472174	4058546325701	140,20	151,00
28	WCHP-TK 28 mm	✓	✓	1/2" G	300	370	1	1	4932472175	4058546325718	166,20	179,00
30	WCHP-TK 30 mm	✓	✓	1/2" G	300	370	1	1	4932472176	4058546325725	173,63	187,00
32	WCHP-TK 32 mm	✓	✓	1/2" G	300	370	1	1	4932472177	4058546325732	181,06	195,00
35	WCHP-TK 35 mm	✓	✓	1/2" G	300	370	1	1	4932472178	4058546325749	194,99	210,00
40	WCHP-TK 40 mm	✓	✓	1/2" G	300	370	1	1	4932472180	4058546325763	234,91	253,00
46	WCHP-TK 46 mm	✓	✓	1 1/4" UNC	450	525	1	1	4932478953	4058546362355	234,91	253,00
51	WCHP-TK 51 mm	✓	✓	1 1/4" UNC	450	525	1	1	4932472184	4058546325800	272,98	294,00
56	WCHP-TK 56 mm	✓	✓	1 1/4" UNC	450	525	1	1	4932472185	4058546325817	218,20	235,00
61	WCHP-TK 61 mm	✓	✓	1 1/4" UNC	450	525	1	1	4932472186	4058546325824	252,55	272,00
66	WCHP-TK 66 mm	✓	✓	1 1/4" UNC	450	525	1	1	4932472187	4058546325831	252,55	272,00
68	WCHP-TK 68 mm	✓	✓	1 1/4" UNC	450	525	1	1	4932478954	4058546362362	252,55	272,00
71	WCHP-TK 71 mm	✓	✓	1 1/4" UNC	450	525	1	1	4932472188	4058546325848	263,70	284,00
76	WCHP-TK 76 mm	✓	✓	1 1/4" UNC	450	525	1	1	4932472189	4058546325855	287,84	310,00
81	WCHP-TK 81 mm	✓	✓	1 1/4" UNC	450	525	1	1	4932472190	4058546325862	310,12	334,00
86	WCHP-TK 86 mm	✓	✓	1 1/4" UNC	450	525	1	1	4932472191	4058546325879	322,19	347,00
91	WCHP-TK 91 mm	✓	✓	1 1/4" UNC	450	525	1	1	4932472192	4058546325886	348,19	375,00
101	WCHP-TK 101 mm	✓	✓	1 1/4" UNC	450	525	1	1	4932472193	4058546325893	382,54	412,00
105	WCHP-TK 105 mm	✓	✓	1 1/4" UNC	450	525	1	1	4932472194	4058546325909	396,47	427,00
111	WCHP-TK 111 mm	✓	✓	1 1/4" UNC	450	525	1	1	4932472195	4058546325916	400,19	431,00
121	WCHP-TK 121 mm	✓	✓	1 1/4" UNC	450	525	1	1	4932472196	4058546325923	437,33	471,00
126	WCHP-TK 126 mm	✓	✓	1 1/4" UNC	450	525	1	1	4932478955	4058546362379	437,33	471,00
130	WCHP-TK 130 mm	✓	✓	1 1/4" UNC	450	525	1	1	4932472197	4058546325930	459,61	495,00
140	WCHP-TK 140 mm	✓	✓	1 1/4" UNC	450	525	1	1	4932472198	4058546325947	463,32	499,00
150	WCHP-TK 150 mm	✓	✓	1 1/4" UNC	450	525	1	1	4932472199	4058546325954	514,39	554,00

Couronnes diamant à eau

Ø (mm)	Designation	DD3 152	DCM2 250C & DCM2 350C	Filetage couronne	Longueur utile mm B	Longueur Totale mm A	Conditionné par	Quantité minimum	Réf	Code EAN	Prix tarif HT CHF	Prix tarif TTC CHF
52	WCHP 52	✓	✓	1 1/4" UNC	450	525	1	1	4932399707	4002395363582	196,84	212,00
62	WCHP 62	✓	✓	1 1/4" UNC	450	525	1	1	4932399708	4002395363599	231,20	249,00
72	WCHP 72	✓	✓	1 1/4" UNC	450	525	1	1	4932399709	4002395363605	244,20	263,00
82	WCHP 82	✓	✓	1 1/4" UNC	450	525	1	1	4932399710	4002395363612	287,84	310,00
92	WCHP 92	✓	✓	1 1/4" UNC	450	525	1	1	4932399711	4002395363629	298,05	321,00
102	WCHP 102	✓	✓	1 1/4" UNC	450	525	1	1	4932399712	4002395363636	327,76	353,00
112	WCHP 112	✓	✓	1 1/4" UNC	450	525	1	1	4932399713	4002395363643	363,97	392,00
122	WCHP 122	✓	✓	1 1/4" UNC	450	525	1	1	4932399714	4002395363650	401,11	432,00
132	WCHP 132	✓	✓	1 1/4" UNC	450	525	1	1	4932399715	4002395363667	419,68	452,00
152	WCHP 152	✓	✓	1 1/4" UNC	450	525	1	1	4932399716	4002395363674	473,54	510,00
162	WCHP 162	✓	✓	1 1/4" UNC	450	525	1	1	4932399717	4002395363681	545,96	588,00
172	WCHP 172	✓	✓	1 1/4" UNC	450	525	1	1	4932352052	4002395367092	548,75	591,00
182	WCHP 182	✓	✓	1 1/4" UNC	450	525	1	1	4932399718	4002395363698	614,67	662,00
202	WCHP 202	✓	✓	1 1/4" UNC	450	525	1	1	4932399719	4002395363704	662,95	714,00
225	WCHP 225	✓	✓	1 1/4" UNC	450	525	1	1	4932399720	4002395363711	729,81	786,00
250	WCHP 250	✓	✓	1 1/4" UNC	450	525	1	1	4932399721	4002395363728	870,94	938,00
300	WCHP 300	✓	✓	1 1/4" UNC	450	525	1	1	4932399722	4002395363735	999,07	1076,00
350	WCHP 350	✓	✓	1 1/4" UNC	450	525	1	1	4932399723	4002395363742	1183,84	1275,00

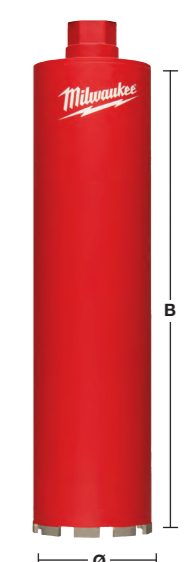

Couronnes diamant à sec avec aspiration DCHXL

Segments de 10 mm de haut pour une durée de vie accrue
Segments soudés au laser pour une longévité exceptionnelle



Matériaux	DCHXL	Matériaux	DCHXL
Blocs de béton cellulaire/de mâchefer	◆	Granit	✘
Pierre artificielle – dure	✘	Chaux/grès – dur	✓
Brique – très dure, brique à maçonner	✓	Chaux/grès – tendre / abrasif	◆
Brique – moyenne	✓	Marbre	✘
Brique – tendre	◆	Carreaux	✘
Béton	✘		

✓ Parfaitement adapté. Recommandé pour ces matériaux.
✘ Non adapté. Non recommandé pour ces matériaux.

◆ Pour un usage occasionnel.
Très bonnes performances de forage, durée de vie limitée.

Designation	Ø (mm)	Filetage couronne	Longueur utile mm B	Longueur Totale mm A	Conditionné par	Quantité minimum	Réf	Code EAN	Prix tarif HT CHF	Prix tarif TTC CHF
DCHXL 38*	38	1 ¼" UNC	420	490	1	1	4932399753	4002395364060	172,70	186,00
DCHXL 52	52	1 ¼" UNC	420	490	1	1	4932399163	4002395357703	206,13	222,00
DCHXL 68	68	1 ¼" UNC	420	490	1	1	4932399164	4002395357710	219,13	236,00
DCHXL 82	82	1 ¼" UNC	420	490	1	1	4932399165	4002395357727	252,55	272,00
DCHXL 102	102	1 ¼" UNC	420	490	1	1	4932399166	4002395357734	332,40	358,00
DCHXL 107	107	1 ¼" UNC	420	490	1	1	4932399754	4002395364077	346,33	373,00
DCHXL 112	112	1 ¼" UNC	420	490	1	1	4932399167	4002395357741	359,33	387,00
DCHXL 117	117	1 ¼" UNC	420	490	1	1	4932399755	4002395364084	370,47	399,00
DCHXL 122	122	1 ¼" UNC	420	490	1	1	4932399168	4002395357758	386,26	416,00
DCHXL 127	127	1 ¼" UNC	420	490	1	1	4932399169	4002395357765	399,26	430,00
DCHXL 132	132	1 ¼" UNC	420	490	1	1	4932399170	4002395357772	412,26	444,00
DCHXL 152	152	1 ¼" UNC	420	490	1	1	4932399171	4002395357789	452,18	487,00
DCHXL 162	162	1 ¼" UNC	420	490	1	1	4932399172	4002395357796	492,11	530,00

* Pendant le préperçage, il faut utiliser l'unité de centrage (étoiles de centrage, tige de guidage et foret de perçage pilote SDS-plus)

Designation	Réception	Filetage couronne	Conditionné par	Quantité minimum	Réf	Code EAN	Prix tarif HT CHF	Prix tarif TTC CHF
② FIXTEC™ (CLR)	M18 x 2.5	1 ¼" UNC	1	1	4932352172	4002395368242	253,48	273,00

Designation	Conditionné par	Quantité minimum	Réf	Code EAN	Prix tarif HT CHF	Prix tarif TTC CHF
-------------	-----------------	------------------	-----	----------	-------------------	--------------------

③ Tige de guidage pour DD2-160. Fournie avec la vis de blocage (4931622432). Clé allen nécessaire (4931616044) ainsi qu'un foret pilote SDS-plus (8 x 160 mm, 4932307071).

④ Tige de guidage pour DD3-152. Foret pilote SDS-plus nécessaire (8 x 110 mm, 4932307070).

⑤ FORET CENTREUR POUR CARROTEUSE MXF DCD150

Ø (mm)	Réf	Code EAN	Prix tarif HT CHF	Prix tarif TTC CHF	Ø (mm)	Réf	Code EAN	Prix tarif HT CHF	Prix tarif TTC CHF
52	4931393176	4002395358380	Sur demande		117	4931403508	4002395364107	Sur demande	
68	4931393177	4002395358397	Sur demande		122	4931393181	4002395780709	Sur demande	
82	4931393178	4002395358403	Sur demande		127	4931393182	4002395780716	Sur demande	
102	4931393179	4002395358410	Sur demande		132	4931393183	4002395358458	Sur demande	
107	4931403507	4002395364091	Sur demande		152	4931393184	4002395358465	Sur demande	
112	4931393180	4002395358427	Sur demande		162	4931393185	4002395358472	Sur demande	

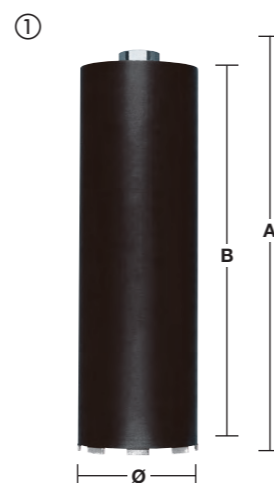

Couronnes diamant à sec avec aspiration (spécial électricien) - DCHX

Segments de 10 mm de haut pour une durée de vie accrue
Segments soudés au laser pour une longévité exceptionnelle
Utilisation spéciale pour la pose de boîtes et de prises électriques.
Utiliser uniquement en mode rotation seule, non compatible avec la percussion.

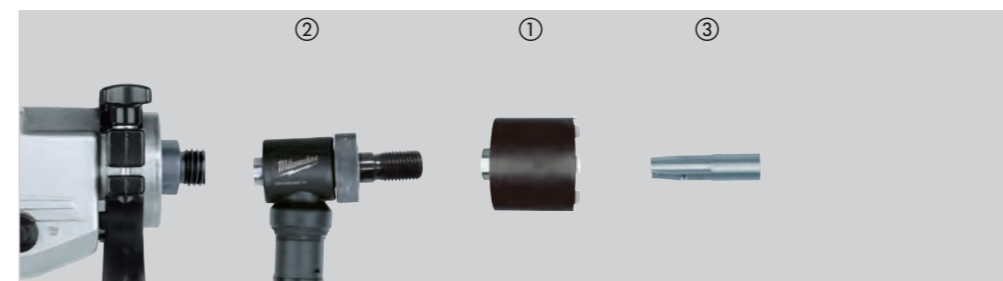

Matériaux	DCHX	Matériaux	DCHX
Blocs de béton cellulaire/de mâchefer	◆	Granit	✘
Pierre artificielle – dure	✘	Chaux/grès – dur	✓
Brique – très dure, brique à maçonner	✓	Chaux/grès – tendre / abrasif	◆
Brique – moyenne	✓	Marbre	✘
Brique – tendre	◆	Carreaux	✘
Béton	✘		

✓ Parfaitement adapté. Recommandé pour ces matériaux.
✘ Non adapté. Non recommandé pour ces matériaux.

◆ Pour un usage occasionnel.
Très bonnes performances de forage, durée de vie limitée.

Designation	Ø (mm)	Filetage couronne	Longueur utile mm B	Longueur Totale mm A	Conditionné par	Quantité minimum	Réf	Code EAN	Prix tarif HT CHF	Prix tarif TTC CHF
DCHX 68	68	1 ¼" UNC	60	130	1	1	4932399217	4002395358311	132,78	143,00
DCHX 82	82	1 ¼" UNC	60	130	1	1	4932399218	4002395358328	159,70	172,00

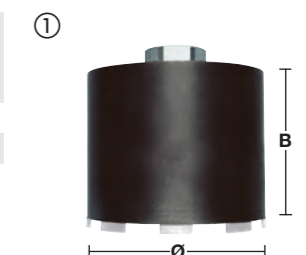

Designation	Réception	Filetage couronne	Conditionné par	Quantité minimum	Réf	Code EAN	Prix tarif HT CHF	Prix tarif TTC CHF
② FIXTEC™ (CLR)	M18 x 2.5	1 ¼" UNC	1	1	4932352172	4002395368242	253,48	273,00



Designation	Conditionné par	Quantité minimum	Réf	Code EAN	Prix tarif HT CHF	Prix tarif TTC CHF
-------------	-----------------	------------------	-----	----------	-------------------	--------------------

③ Guide pour tige DD2-152.
Livré avec des vis de blocage (4931622432). L'utilisation nécessite une clé allen (4931616044) et des forets (8 x 110 mm, référence 4932307070).



Couronnes diamant à sec sans aspiration (spécial électricien) - DCU / DCH

Segments de 7mm
Segments soudés au laser pour une longévité exceptionnelle.
Utilisation spéciale pour la pose de boîtes et de prises électriques.
Utiliser uniquement en mode rotation seule, non compatible avec la percussion.

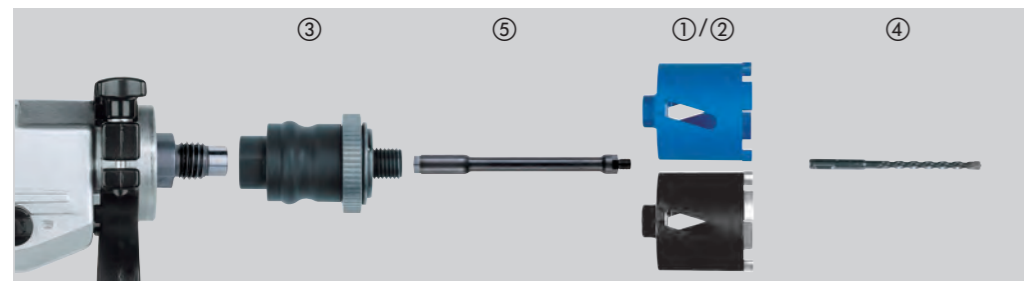

Matériaux	DCU		DCH		Matériaux	DCU		DCH	
	✓	✗	✓	✗		✓	✗	✓	✗
Blocs de béton cellulaire/ de mâchefer	✓	✗	✓	✗	Granite	✗	✗	✗	✗
Pierre artificielle – dure	✗	✗	✗	✗	Chaux / grès – dur	✗	✗	✓	✓
Brique – très dure, brique à maçonner	✓	✗	✓	✓	Chaux / grès – tendre / abrasif	✓	✓	✗	✗
Brique – moyenne	✓	✓	✓	✓	Marbre	✗	✗	✗	✗
Brique – tendre	✓	✓	✓	✓	Carreaux	✗	✗	✗	✗
Béton	✗	✗	✗	✗					

✓ Parfaitement adapté. Recommandé pour ces matériaux.
✗ Non adapté. Non recommandé pour ces matériaux.
◆ Pour un usage occasionnel.
Très bonnes performances de forage, durée de vie limitée.

Designation	Ø (mm)	Filetage couronne	Longueur utile mm B	Longueur Totale mm A	Conditionné par	Quantité minimum	Réf	Code EAN	Prix tarif HT CHF	Prix tarif TTC CHF
① DCU 68	68	M16	60	90	1	1	4932371978	4002395346035	108,64	117,00
① DCU 82	82	M16	60	90	1	1	4932371979	4002395346042	139,28	150,00
② DCH 68	68	M16	60	90	1	1	4932399579	4002395362080	139,28	150,00
② DCH 82	82	M16	60	90	1	1	4932399580	4002395362097	168,99	182,00

Designation	Réception	Filetage couronne	Longueur Totale mm A	Conditionné par	Quantité minimum	Réf	Code EAN	Prix tarif HT CHF	Prix tarif TTC CHF
③ Adaptateur FIXTEC.	M18 x 2.5	M16		1	1	4932399174	4002395357819	91,83	98,90
	11 mm Hex	M16		1	1	4932399220	4002395358342	103,06	111,00
④ Foret pilote SDS-Plus Ø 8 x 160 mm indispensable.				1	1	4932307071	4002395308873	6,45	6,95

Designation	Réception	Filetage couronne	Longueur Totale mm A	Conditionné par	Quantité minimum	Réf	Code EAN	Prix tarif HT CHF	Prix tarif TTC CHF
④ Rallonge entre FIXTEC et couronne.	M16	M16	300	1	1	4932369736	4002395346028	113,28	122,00

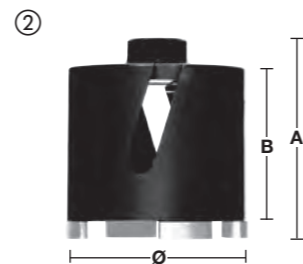
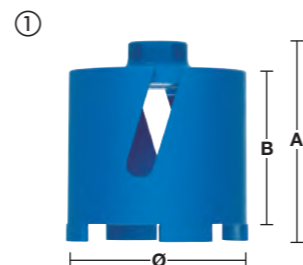

Accessoires : Carotteuse

Designation	DD3 152	DCM2 250C & DCM2 350C	Com- patible MXF DCD150	Condition- né par	Quantité minimum	Réf	Code EAN	Prix tarif HT CHF	Prix tarif TTC CHF
Kit de fixation: pour la fixation de l'embase (dans le béton uniquement). Inklus: 1 goujon, 1 écrou papillon et 5 chevilles M 12. ① (Un foret d. 15 mm est nécessaire pour fixer les chevilles – non fourni).	✓	✓	✓	9	1	4932399731	4002395363827	91,92	99,00
Clé 1 3/8": pour maintenir le moteur lors du démontage du bâti.		✓		1	1	49964705	04524222766	28,32	30,50
② Clé 32 mm : pour maintenir le moteur lors du changement de couronne.	✓			1	1	4931428009	4002395844791	sur demande	sur demande
Clé 41 mm : pour démonter la couronne.	✓	✓		1	1	4931428010	4002395844807	sur demande	sur demande
Système FIXTEC convient à tous les moteurs avec une réception 1 1/4". Empêche le trépan de se bloquer si il est trop serré sur la broche de la machine. Les couronnes peuvent ensuite être enlevées avec un minimum d'effort.	✓	✓		1	1	4932352053	4002395367108	142,99	154,00
④ Adaptateur : 1 1/4" à 1/2" - Adaptateur femelle / femelle 1 1/4" - 1/2". Pour les couronnes Ø < 50 mm.	✓	✓		1	1	4932352627	4002395372850	52,74	56,80
⑤ Rallonges 1 1/4" femelle / mâle, longueur: 300 mm.	✓	✓	✓	1	1	4932399724	4002395363759	126,28	136,00
1 1/4" femelle / mâle, longueur: 500 mm.	✓	✓	✓	1	1	4932399725	4002395363766	184,77	199,00
⑥ Colonne télescopique Pour blocage sous plafond. Charge maximale 500 kg et réglable en hauteur de 1,8 à 2,9 m.	✓	✓	✓	1	1	4932399732	4002395363834	600,74	647,00
⑦ Pompe à vide VP6: pour fixer la carotteuse sur les surfaces propres et polies. Livrée avec: Tuyau de 5 m avec connecteur DW 7. Dépression : - 850 mbar. Aspiration maxi : 6 m3/h (100 l/min). Voltage : 220 – 240 V	✓	✓	✓	1	1	4932352094	4002395367474	1296,67	1399,00
⑧ Plaque pompe à vide. Joint de rechange 4931428665.	✓			1	1	4932352676	4002395373345	239,55	258,00
⑨ Réservoir d'eau WT 10. Capacité de 10 litres, acier, réservoir d'eau avec revêtement polyester intérieur et extérieur. Pompe en laiton avec une pression max de 6 bar. Tuyau de 2,5 m avec système de connexion rapide s'adaptant directement aux carotteuses Milwaukee®	✓	✓	✓	1	1	4932399726	4002395363773	363,05	391,00
⑩ Kit collecteur d'eau. Pour modèle DR 152 T avec couronnes maxi Ø 152 mm.				1	1	4932352677	4002395373352	444,75	479,00
Joint de rechange DR 152 T.				1	1	4932352678	4002395373369	44,57	48,00
⑪ Kit collecteur d'eau: pour modèle DR 250 TV avec une couronnes max Ø 180 mm.			✓	1	1	4932399727	4002395363780	478,18	515,00
Joint de rechange DR 250 TV.			✓	1	1	4932399729	4002395363803	59,52	64,10
⑫ Pour modèle DR 350 T avec couronne maxi. Ø 300 mm.				1	1	4932399728	4002395363797	519,03	559,00
Joint de rechange DR 350 T.				1	1	4932399730	4002395363810	59,52	64,10
⑬ Entretoise T = 50 mm. A monter entre le moteur et la plaque de montage rapide. Avec les couronnes de Ø 250 à 350 mm. Livrée avec l'embase DR 350 T.			✓	1	1	4932399736	4002395363872	267,41	288,00
⑭ Plaque de montage rapide du moteur. Livrée avec les embases DR 250 TV et DR 350 T.			✓	1	1	4932399733	4002395363841	267,41	288,00
⑮ Kit collecteur d'eau: Pour une utilisation universelle avec des carotteuses à eau. À utiliser avec max. Trépans Ø 152 mm	✓	✓	✓	1	1	4932478073	4058546340063	164,35	177,00
⑯ Tige de guidage pour DD3-152. Foret pilote SDS-plus nécessaire (8 x 110 mm, 4932307070).	✓	✓	✓	1	1	4932352679	4002395373376	91,92	99,00



Couronnes diamant à sec sans aspiration - DCH 150

Segments de 10 mm
Segments soudés au laser pour une longévité exceptionnelle
Utiliser uniquement en mode rotation seule, non compatible avec la percussion.

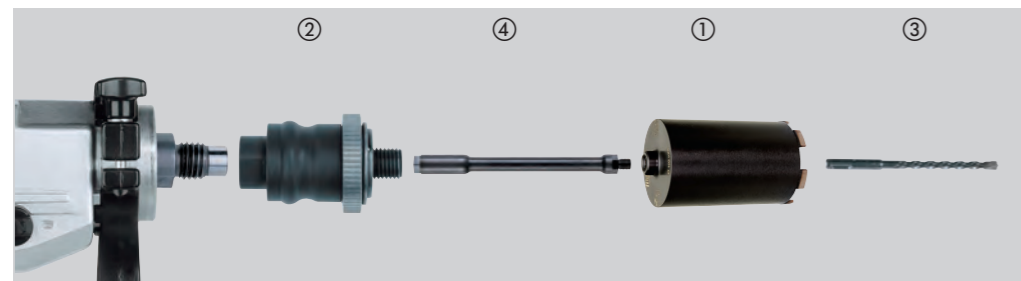

Matériaux	DCH	Matériaux	DCH
Blocs de béton cellulaire/de mâchefer	◆	Granite	✘
Pierre artificielle – dure	✘	Chaux/grès – dur	✓
Brique – très dure, brique à maçonner	✓	Chaux/grès – tendre / abrasif	◆
Brique – moyenne	✓	Marbre	✘
Brique – tendre	◆	Carreaux	✘
Béton	✘		

✓ Parfaitement adapté. Recommandé pour ces matériaux.
✘ Non adapté. Non recommandé pour ces matériaux.
◆ Pour un usage occasionnel.
Très bonnes performances de forage, durée de vie limitée.

Designation	Ø (mm)	Filetage couronne	Longueur utile mm B	Longueur Totale mm A	Conditionné par	Quantité minimum	Réf	Code EAN	Prix tarif HT CHF	Prix tarif TTC CHF
DCH 150-52	52	M16	150	180	1	1	4932352628	4002395372867	184,77	199,00
DCH 150-62	62	M16	150	180	1	1	4932352629	4002395372874	201,49	217,00
DCH 150-68	68	M16	150	180	1	1	4932352630	4002395372881	230,27	248,00
① DCH 150-82	82	M16	150	180	1	1	4932352631	4002395372898	244,20	263,00
DCH 150-102	102	M16	150	180	1	1	4932352632	4002395372904	287,84	310,00
DCH 150-127	127	M16	150	180	1	1	4932352633	4002395372911	323,12	348,00

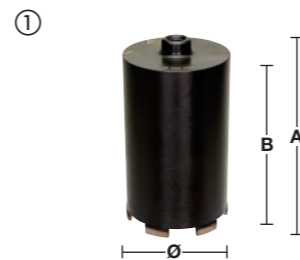

Designation	Réception	Filetage couronne	Conditionné par	Quantité minimum	Réf	Code EAN	Prix tarif HT CHF	Prix tarif TTC CHF
② Adaptateur FIXTEC.	M18 x 2.5	M16	1	1	4932399174	4002395357819	91,83	98,90
	11 mm Hex	M16	1	1	4932399220	4002395358342	103,06	111,00
③ Foret pilote SDS-plus Ø 8 x 260 mm indispensable			1	1	4932353821	4002395320141	9,15	9,85



Designation	Réception	Filetage couronne	Longueur Totale mm A	Conditionné par	Quantité minimum	Réf	Code EAN	Prix tarif HT CHF	Prix tarif TTC CHF
④ Rallonge entre FIXTEC et couronne.	M16	M16	300	1	1	4932369736	4002395346028	113,28	122,00



SHOCKWAVE™ IMPACT DUTY

TOUJOURS PLUS DE PERFORMANCE

EMBOUS SHOCKWAVE™
POUR VISSEUSES À CHOCS



**WEAR
GUARD
TIP™**

Scan the
QR Code
to see our
full video.



**ALLIAGE
EXCLUSIF
76™**



**ZONE DE CHOC
OPTIMISÉE**

Les embouts de visseuse à chocs SHOCKWAVE™ IMPACT DUTY™ font partie des embouts présentant la meilleure résistance et la meilleure fixation du marché. La technologie WEAR GUARD TIP durcie la pointe au laser pour créer une protection durable autour de l'embout. La SHOCK ZONE™ est spécifique à chaque type d'embout et à sa longueur, absorbant le couple maximal et empêchant la rupture de celui-ci. L'acier spécifique ALLOY76™ et le traitement thermique pour chaque type de pointe est conçu pour assurer une meilleure performance et une durée de vie prolongée par rapport aux embouts standards. Les embouts SHOCKWAVE™ offrent une durabilité extrême pour les applications les plus exigeantes.



Embout de vissage pour visseuses à chocs
IMPACT

Conçue spécialement pour les visseuses et outils à chocs, la gamme SHOCKWAVE est idéale pour les applications de fixations et de perçages difficiles et intensifs.

« Shock Zone » : la zone de torsion.

La "Shock Zone" absorbe et élimine les torsions dues au couple pour supprimer les risques de rupture. La combinaison entre la « Shock Zone » et le traitement thermique spécifique absorbe mieux les impacts et augmente la résistance de l'embout pour une transmission parfaite du couple.

L'empreinte forgée s'insère parfaitement dans la tête de vis sans risque de dérapage et d'usure rapide.

Fabriqués en acier spécial : réalisés dans un acier spécialement formulé par MILWAUKEE® pour garantir une plus grande résistance à l'usure, les embouts et douilles SHOCKWAVE durent vraiment plus longtemps.



A) 25 mm 1/4" Hex - DIN 3126 - C 6.3
 B) 50 mm 1/4" Hex - DIN 3126 - E 6.3
 C) 90 mm 1/4" Hex - DIN 3126 - E 6.3
 D) 150 mm 1/4" Hex - DIN 3126 - E 6.3

Type	Longueur Totale mm	Emballage	Conditionné par	Quantité minimum	Réf	Code EAN	Prix tarif HT CHF	Prix tarif TTC CHF	
Philips	PH 1	25	①	2	1	4932430850	4002395385126	2,88	3,10
		50	①	1	1	4932471564	4058546294632	3,48	3,75
		90	①	1	1	4932430851	4002395385133	4,18	4,50
	PH 2	25	①	2	1	4932430852	4002395385140	2,88	3,10
		25	②	25	10	4932430853	4002395385157	23,91	25,75
		50	①	1	1	4932430854	4002395385164	3,48	3,75
		50	②	10	10	4932430855	4002395385171	25,30	27,25
		90	①	1	1	4932430856	4002395385188	4,18	4,50
		150	①	1	1	4932471565	4058546294649	6,69	7,20
	PH 3	25	①	2	1	4932430857	4002395385195	2,88	3,10
		50	①	1	1	4932430858	4002395385201	3,48	3,75
		90	①	1	1	4932430859	4002395385218	4,18	4,50
Pozidrive	PZ 1	25	①	2	1	4932430860	4002395385225	2,88	3,10
		25	②	25	10	4932430861	4002395385232	23,91	25,75
		50	①	1	1	4932471566	4058546294656	3,48	3,75
		90	①	1	1	4932430862	4002395385249	4,18	4,50
	PZ 2	25	①	2	1	4932430863	4002395385256	2,88	3,10
		25	②	25	10	4932430864	4002395385263	23,91	25,75
		50	①	1	1	4932430865	4002395385270	3,48	3,75
		50	②	10	10	4932430866	4002395385287	25,30	27,25
		90	①	1	1	4932430867	4002395385294	4,18	4,50
	150	①	1	1	4932471928	4058546298272	6,69	7,20	
	PZ 3	25	①	2	1	4932430868	4002395385300	2,88	3,10
		25	②	25	10	4932430869	4002395385317	23,91	25,75
50		①	1	1	4932430870	4002395385324	3,48	3,75	
150		①	1	1	4932471929	4058546298289	6,69	7,20	

① Blister

② Coffret

Quantité de commande minimum = 10 pcs (livrées dans un présentoir). Commandes > 10 pcs doivent être commandées par multiple de 10.

③ Présentoir de comptoir

Type	Longueur Totale mm	Emballage	Conditionné par	Quantité minimum	Réf	Code EAN	Prix tarif HT CHF	Prix tarif TTC CHF	
TORX®	TX 7	①	2	1	4932471567	4058546294663	2,88	3,10	
		②	25	10	4932471568	4058546294670	2,88	3,10	
		③	2	1	4932471569	4058546294687	2,88	3,10	
	TX 10	25	①	2	1	4932430871	4002395385331	2,88	3,10
		50	①	1	1	4932471570	4058546294694	3,48	3,75
	TX 15	25	①	2	1	4932430872	4002395385348	2,88	3,10
		25	②	25	10	4932430873	4002395385355	23,91	25,75
		50	①	1	1	4932451286	4002395157440	3,48	3,75
		90	①	1	1	4932471571	4058546294700	4,18	4,50
		150	①	1	1	4932471572	4058546294717	6,69	7,20
	TX 20	25	①	2	1	4932430874	4002395385362	2,88	3,10
		25	②	25	10	4932430875	4002395385379	23,91	25,75
50		①	1	1	4932430876	4002395385386	3,48	3,75	
50		②	10	10	4932430877	4002395385393	25,30	27,25	
90		①	1	1	4932430878	4002395385409	4,18	4,50	
150		①	1	1	4932471573	4058546294724	6,69	7,20	
TX 25	25	①	2	1	4932430879	4002395385416	2,88	3,10	
	25	②	25	10	4932430880	4002395385423	23,91	25,75	
	50	①	1	1	4932430881	4002395385430	3,48	3,75	
	50	②	10	10	4932430882	4002395385447	25,30	27,25	
	90	①	1	1	4932430883	4002395385454	4,18	4,50	
	TX 27	25	①	2	1	4932430884	4002395385461	2,88	3,10
TX 30		25	①	2	1	4932430885	4002395385478	2,88	3,10
		25	②	25	10	4932430886	4002395385485	23,91	25,75
		50	①	1	1	4932430887	4002395385492	3,48	3,75
TX 40		50	②	10	10	4932471574	4058546294731	25,30	27,25
		90	①	1	1	4932471575	4058546294748	4,18	4,50
TX 50	25	①	2	1	4932430888	4002395385508	2,88	3,10	
	25	②	25	10	4932430889	4002395385515	23,91	25,75	
	50	①	1	1	4932430890	4002395385522	3,48	3,75	
TX 50	25	①	2	1	4932430891	4002395385539	2,88	3,10	
	25	②	15	10	4932430892	4002395385546	23,91	25,75	

① Blister

② Coffret

Quantité de commande minimum = 10 pcs (livrées dans un présentoir). Commandes > 10 pcs doivent être commandées par multiple de 10.

③ Présentoir de comptoir

SHOCKWAVE

IMPACT DUTY

SHOCKWAVE

IMPACT DUTY

Type	Longueur Totale mm	Emballage	Conditionné par	Quantité minimum	Réf	Code EAN	Prix tarif HT CHF	Prix tarif TTC CHF
TORX® B0								
TX B07	25	①	2	1	4932471577	4058546294762	2,88	3,10
TX B08	25	①	2	1	4932471578	4058546294779	2,88	3,10
TX B09	25	①	2	1	4932471579	4058546294786	2,88	3,10
TX B010	25	①	2	1	4932471580	4058546294793	2,88	3,10
TX B015	25	①	2	1	4932471581	4058546294809	2,88	3,10
TX B020	25	①	2	1	4932471582	4058546294816	2,88	3,10
TX B025	25	①	2	1	4932471583	4058546294823	2,88	3,10
TX B030	25	①	2	1	4932471584	4058546294830	2,88	3,10
TX B040	25	①	2	1	4932471585	4058546294847	2,88	3,10
Hex								
Hex 2.5 mm	25	①	2	1	4932430893	4002395385553	2,88	3,10
Hex 3 mm	25	①	2	1	4932430894	4002395385560	2,88	3,10
Hex 4 mm	25	①	2	1	4932430895	4002395385577	2,88	3,10
Hex 5 mm	25	①	2	1	4932430896	4002395385584	2,88	3,10
Hex 6 mm	25	①	2	1	4932430897	4002395385591	2,88	3,10
Hex 8 mm	25	①	2	1	4932430898	4002395385607	3,34	3,60
Hex 10 mm	25	①	2	1	4932430899	4002395385614	3,34	3,60
Hex 12 mm	25	①	2	1	4932430900	4002395385621	3,34	3,60
Fendue								
SL 0.6 x 4.5	25	①	2	1	4932430901	4002395385638	2,88	3,10
SL 0.8 x 5.5	25	①	2	1	4932430902	4002395385645	2,88	3,10
SL 1.2 x 6.5	25	①	2	1	4932430903	4002395385652	2,88	3,10

① Blister



Coffrets Shockwave Impact Duty™

Designation	Conditionné par	Quantité minimum	Réf	Code EAN	Prix tarif HT CHF	Prix tarif TTC CHF
Mousqueton SHOCKWAVE™ IMPACT DUTY Set (10 pc) Embouts de vissage SHOCKWAVE™ : 10 x 50mm de longueur : 2 x PH2 / 1 x PZ2 / 1 x TX15 / 2 x TX20 / 2 x TX25 / 1 x TX30 / 1 x TX40	10	50	4932480941	4058546412265	9,84	10,60
Mousqueton embouts SHOCKWAVE™ 2 set (10pcs) Mousqueton embouts SHOCKWAVE™ longueur : 10 x 50 mm : 4x PH2 / 4 x PZ2 / 1 x TX20 / 1 x TX25			4932492939	4058546478100	9,84	10,60
Coffret Puck aimanté 15 pièces Schockwave. Livré en présentoir de comptoir. 15 embouts de vissage Schockwave Impact Duty™ Longueur 25 mm : 1 x PH1 / 2 x PH2, 1 x PZ1 / 2 x PZ2 / 1 x PZ3, 1 x TX10 / 2 x TX15 / 2 x TX20 / 1 x TX25 / 1 x TX30, 1 porte-embout magnétique de 60 mm de longueur.	15	10	4932430904	4002395385669	20,94	22,55
Coffret Shockwave™ 32 pces Embouts Shockwave Impact Duty™: 27 x 25 mm de longueur: 1 x PH1 / 2 x PH2 / 1 x PH3, 1 x PZ1 / 2 x PZ2 / 1 x PZ3, 2 x TX10 / 2 x TX15 / 3 x TX20 / 2 x TX25 / 2 x TX30 / 1 x TX40, 1 x TX B07 / 1 x TX B08 / 1 x TX B09 / 1 x TX B010 / 1 x TX B015 / 1 x TX B020 / 1 x TX B025 x Hex 3 mm / 1 x Hex 4 mm / 1 x Hex 5 mm / 1 x Hex 6 mm, 1 x porte embouts verrouillable 1/4" Hex reception 73 mm long	32	12	4932464240	4058546221850	26,93	29,00
Coffret SHOCKWAVE™ IMPACT DUTY Torx (32 pc) Embouts SHOCKWAVE™ Torx : 31 x 25 mm de long: 2 x TX10 / 4 x TX15 / 5 x TX20 / 5 x TX25 / 5 x TX30 / 2 x TX40 / 1 x TX50, 1 x TX B07 / 1 x TX B08 / 1 x TX B09 / 1 x TX B010 / 1 x TX B015 / 1 x TX B020 / 1 x TX B025, 1 x SHOCKWAVE™ porte embout verrouillable 1/4" Hex reception 73 mm de long	32	12	4932471586	4058546294854	26,93	29,00
Coffret 33 pièces Schockwave embouts et douilles. Livré en présentoir de comptoir pour toute commande de 6 ou multiple de 6. Embouts shockwave Impact Duty™: 24 embouts 25 mm, 1 x PH1 / 2 x PH2 / 1 x PH3 / 2 x PZ1 / 3 x PZ2 / 2 x PZ3 / 2 x TX10 / 2 x TX15 / 3 x TX20 / 2 x TX25 / 2 x TX30 / 1 x TX40 / 1 x TX50, 5 embouts 50 mm; 1 x PH2 / 1 x PZ2 / 1 x TX15 / 1 x TX20 / 1 x TX25, 3 douilles magnétiques 48 mm; 1 x Hex 7 mm / 1 x Hex 8 mm / 1 x Hex 10 mm; 1 porte-embout magnétique 60 mm	33	6	4932492003	4058546413705	64,25	69,20
SET EMBOUTS SHOCKWAVE™ GEN 3-38 PIECES Embouts de vissage SHOCKWAVE™ : 16 x 25 mm de longueur 1 x PH1 / 2 x PH2, 1 x PZ1 / 2 x PZ2, 1 x TX10 / 1 x TX15 / 2 x TX20 / 3 x TX25 / 2 x TX30 / 1 x TX40, 21 x 50 mm de longueur 1 x PH1 / 3 x PH2 / 1 x PH3, 1 x PZ1 / 3 x PZ2 / 1 x PZ3, 1 x TX10 / 1 x TX15 / 1 x TX20 / 2 x TX25 / 3 x TX30 / 3 x TX40, 1 x Porte embout magnétique SHOCKWAVE™ de 60 mm de long.	38	6	4932492009	4058546413767	59,24	63,80
Coffret 40 pièces Shockwave (embouts, douilles, forets, porte-embouts). Livré en présentoir de comptoir pour toute commande de 6 ou multiple de 6. 3 forets 6 pans Shockwave Impact Duty™ : 0 3 / 4 / 5 mm / Embouts Shockwave Impact Duty™: 25 embouts 25 mm / 1 x PH1 / 2 x PH2 / 1 x PZ1 / 3 x PZ2 / 2 x TX10 / 2 x TX15 / 3 x TX20 / 2 x TX25 / 2 x TX30 / 1 x TX40 / 1 x Hex 4 mm / 1 x Hex 5 mm / 1 x SL 0.6 x 4.5 / 1 x SL 0.8 x 5.5 / 1 x SL 1.2 x 6.5 / 8 embouts 50 mm / 1 x PH2 / 1 x PZ1 / 1 x PZ2 / 1 x TX10 / 1 x TX15 / 1 x TX20 / 1 x TX 25 / 1 x TX30 / 3 embouts 90 mm / 1 x PZ2 / 1 x TX20 / 1 x TX25 / 1 porte-embout magnétique 60 mm / 1 porte-embout magnétique 90 mm / 2 Douilles magnétiques Shockwave Impact / Duty™ 48 mm : 1 x Hex 8 mm / 1 x Hex 10 mm	40	6	4932492004	4058546413712	91,55	98,60



Coffrets Shockwave Impact Duty™

Designation	Conditionné par	Quantité minimum	Réf	Code EAN	Prix tarif HT CHF	Prix tarif TTC CHF
Set embouts SHOCKWAVE™ IMPACT DUTY (48 pc)						
Embouts de vissage SHOCKWAVE™ : 24 x 25 mm de longueur 1 x PH1 / 3 x PH2 / 1 x PH3, 1 x PZ1 / 3 x PZ2 / 1 x PZ3, 2 x TX10 / 1 x TX15 / 3 x TX20 / 3 x TX25 / 2 x TX30 / 1 x TX40, 1 x Hex 4 mm / 1 x Hex 5 mm. 16 x 50 mm de longueur 2 x PH2 / 1 x PH3, 2 x PZ2 / 1 x PZ3, 1 x TX10 / 1 x TX15 / 2 x TX20 / 2 x TX25 / 2 x TX30 / 2 x TX40, 4 x 90 mm de longueur 1 x PH2, 1 x PZ2, 1 x TX20 / 1 x TX25. 1 x porte embout magnétique SHOCKWAVE™ de 60 mm de long. 3 x SHOCKWAVE™ 1/4" Hex mèches multi matériaux .05 / 6 / 8 mm	48	6	4932492005	4058546413729	78,37	84,40
Coffret 56 pièces Shockwave (embouts XL). Livré en présentoir de comptoir pour toute commande de 6 ou multiple de 6.						
Embouts Shockwave Impact Duty™ / 48 embouts 25 mm / 2 x PH1 / 3 x PH2 / 1 x PH3 / 3 x PZ1 / 4 x PZ2 / 2 x PZ3 / 3 x TX10 / 3 x TX15 / 4 x TX20 / 4 x TX25 / 4 x TX30 / 3 x TX40 / 2 x TX50 / 2 x Hex 4 mm / 2 x Hex 5 mm / 2 x SL 0.6 x 4.5 / 2 x SL 0.8 x 5.5 / 2 x SL 1.2 x 6.5 / 7 embouts 50 mm / 1 x PH2 / 1 x PZ1 / 1 x PZ2 / 1 x TX10 / 1 x TX15 / 1 x TX20 / 1 x TX 25 / 1 porte-embout magnétique 60 mm	56	6	4932492006	4058546413736	65,18	70,20
Set embouts SHOCKWAVE™ IMPACT DUTY (70 pc)						
Embouts de vissage SHOCKWAVE™ : 48 x 25 mm de longueur 1 x PH1 / 2 x PH2, 3 x PZ1 / 24 x PZ2 / 5 x PZ3, 1 x TX10 / 1 x TX15 / 2 x TX20 / 2 x TX25 / 2 x TX30 / 1 x TX40, 2 x Hex 4 mm / 2 x Hex 5 mm. 19 x 50 mm de longueur 1 x PH1 / 3 x PH2, 1 x PZ1 / 5 x PZ2 / 3 x PZ3, 1 x TX20 / 1 x TX25 / 2 x TX30 / 2 x TX40. 2 x tourne écrous SHOCKWAVE™ 48 mm de longueur : Hex 8 mm / Hex 10 mm. 1 x porte embouts magnétique SHOCKWAVE™ 60 mm de longueur.	70	6	4932492007	4058546413743	88,86	95,70
Coffret SHOCKWAVE™ IMPACT DUTY XL TORX (75 pc)						
Embouts SHOCKWAVE™ : 60 x 25 mm de long, 1 x PH1 / 2 x PH2, 1 x PZ1 / 3 x PZ2 / 1 x PZ3, 2 x TX10 / 4 x TX15 / 12 x TX20 / 12 x TX25 / 12 x TX30 / 2 x TX40 / 1 x TX50, 1 x TX B07 / 1 x TX B08 / 1 x TX B09 / 1 x TX B10 / 1 x TX B015, 1 x Hex 4 mm / 1 x Hex 5 mm. 12 x 50 mm de long 1 x PH2, 1 x PZ1 / 1 x PZ2, 1 x TX10 / 2 x TX15 / 2 x TX20 / 2 x TX25 / 2 x TX30. 2 x SHOCKWAVE™ douille magnétique 48 mm de long: Hex 8 mm / Hex 10 mm. 1 x SHOCKWAVE™ porte embouts magnétique 60 mm de long	75	6	4932492008	4058546413750	102,14	110,00

Kits tournevis compacts Shockwave Impact Duty™

Design ultra plat.
 Long porte-embout pour aller visser jusqu'à 110 mm de profondeur.
 Poignée permettant le chargement du tournevis.
 Pince métal pour dénuder les fils Ø 0,75 / 1,0 / 1,5 / 2,5 mm².
 Anse métallique jusqu'à 5 mm².



Designation	Conditionné par	Quantité minimum	Réf	Code EAN	Prix tarif HT CHF	Prix tarif TTC CHF
Kit tournevis Shockwave 12 pièces N°2 - Livré en présentoir de comptoir	12	10	4932430910	4002395385720	31,48	33,90
Ensemble 10 x 12 pcs référence 4932352941.						

Portes-embouts magnétiques

Construction spécifique avec traitement thermique pour une résistance et durabilité accrues.
 Idéal avec les outils à chocs.
 Aimant puissant pour un maintien optimal.

Designation	Longueur Totale mm A	Conditionné par	Quantité minimum	Réf	Code EAN	Prix tarif HT CHF	Prix tarif TTC CHF
① Porte-embouts magnétique queue 6 pans 1/4" Hex (DIN 3126 - E 6.3).	60	1	1	4932352406	4002395370658	18,38	19,80
② Porte-embouts magnétique 60mm - 100 pièces sous boîte	60	1	100	4932430478	4002395381395	18,38	19,80
③ Rallonge porte-embouts magnétique queue 6 pans 1/4" Hex (DIN 3126 - E 6.3).	152	1	1	4932471822	4058546297213	21,17	22,80
④ Rallonge porte-embouts magnétique queue 6 pans 1/4" Hex (DIN 3126 - E 6.3).	305	1	1	4932471823	4058546297220	27,02	29,10

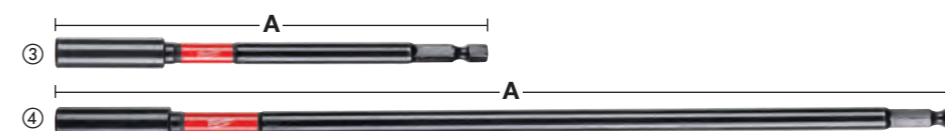

SHOCKWAVE IMPACT DUTY

SHOCKWAVE IMPACT DUTY

Portes-embouts verrouillables

Les aimants internes doubles assurent le magnétisme aux attaches.
Auto-Locking - Libération d'un bit à une main.
Profil mince maximise l'accès.

Designation	Longueur Totale mm A	Conditionné par	Quantité minimum	Réf	Code EAN	Prix tarif HT CHF	Prix tarif TTC CHF
① Porte-embout verrouillable 1/4" Réception hexagonale 73 mm de long.	73	1	1	4932459398	4058546010591	20,43	22,00
② Porte-embout verrouillable 1/4" Réception 152 mm de long.	152	1	1	4932471824	4058546297237	22,98	24,75
③ Porte-embout verrouillable 1/4" Réception hexagonale de 305 mm de long.	305	1	1	4932471825	4058546297244	28,88	31,10



Adaptateurs SHOCKWAVE™ IMPACT DUTY pour douilles - réception hexagonale

Designation	Longueur Totale mm A	Conditionné par	Quantité minimum	Réf	Code EAN	Prix tarif HT CHF	Prix tarif TTC CHF
① Adaptateur 6 pans Hex 1/4" -> carré 1/4" DIN 3126 - E 6.3	50	1	1	4932471826	4058546297251	14,35	15,45
② Adaptateur Shockwave 1/4" - 3/8"	50	1	1	4932478054	4058546339876	10,40	11,20
③ Adaptateur 6 pans Hex 1/4" -> carré 1/2" DIN 3126 - E 6.3	50	1	1	4932478803	4058546360856	14,35	15,45
④ ADAPTATEUR SHOCKWAVE 7/16" HEX - 1/2"	70	1	1	4932480586	4058546408718	19,87	21,40
⑤ Set de 3 adaptateurs SHOCKWAVE™ IMPACT DUTY 1 x 1/4"Hex - 1/4" square, 1 x 1/4"Hex - 3/8" square, 1 x 1/4"Hex - 1/2" square		3	1	4932479228	4058546370220	18,85	20,30



Douilles magnétiques Shockwave Impact Duty™

Construction spécifique avec traitement thermique pour une résistance et durabilité accrues.
Aimant puissant pour un maintien optimal.
Emmanchement 6 pans 1/4"Hex (DIN 3126 - E 6.3). Idéal pour les outils à chocs et les couples élevés.

Taille mm AF (plat à plat)	Pour boulon	Longueur Totale mm	Conditionné par	Quantité minimum	Réf	Code EAN	Prix tarif HT CHF	Prix tarif TTC CHF
5.5	M3	65	1	1	4932492434	4058546418014	15,27	16,45
6	M3.5	65	1	1	4932492435	4058546418021	15,27	16,45
1/4"	-	65	1	1	4932492436	4058546418038	15,27	16,45
7	M4	65	1	1	4932492437	4058546418045	15,27	16,45
5/16"	-	65	1	1	4932492438	4058546418052	15,27	16,45
8	M5	65	1	1	4932492439	4058546418069	15,27	16,45
8	M5	150	1	1	4932492446	4058546418137	17,46	18,80
3/8"	-	65	1	1	4932492440	4058546418076	17,46	18,80
10	M6	65	1	1	4932492441	4058546418083	15,27	16,45
10	M6	150	1	1	4932492447	4058546418144	17,46	18,80
12	M7	65	1	1	4932492442	4058546418090	18,25	19,65
13	M8	65	1	1	4932492443	4058546418106	19,08	20,55
13	M8	150	1	1	4932492448	4058546418151	21,73	23,40
17	M10	65	1	1	4932492444	4058546418113	21,96	23,65
⑤ Set douilles magnétiques SHOCKWAVE™ IMPACT DUTY (4 pcs) 7 / 8 / 10 / 13 mm			4	1	4932492445	4058546418120	57,66	62,10

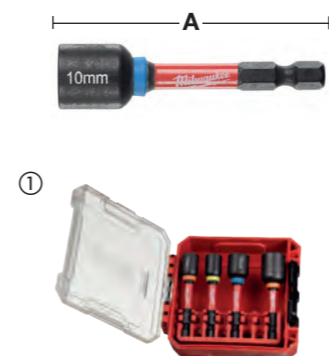

Renvoi d'angle SHOCKWAVE™

Le renvoi d'angle est un dispositif utile pour les applications de vissage ou de perçage dans les zones restreintes et difficiles d'accès.
Résistant aux chocs: Adapté aux dernières visseuse à percussion et visseuse à choc 18 V.
La bague SHOCK ZONE™ intégrée interne ainsi que la conception des engrenages permet une excellente transmission ainsi qu'une puissance et une durabilité accrue
Pour tout les emmanchements Hex 1/4"
Design très compact: seulement 36 mm de hauteur et un véritable angle de 90° angle pour permettre de travailler dans les espaces confinés.
Surmoulage ergonomique en caoutchouc pour une manipulation sûre et confortable.
Le pack contient 1 renvoi d'angle et 10 embouts de vissage de 25 mm.

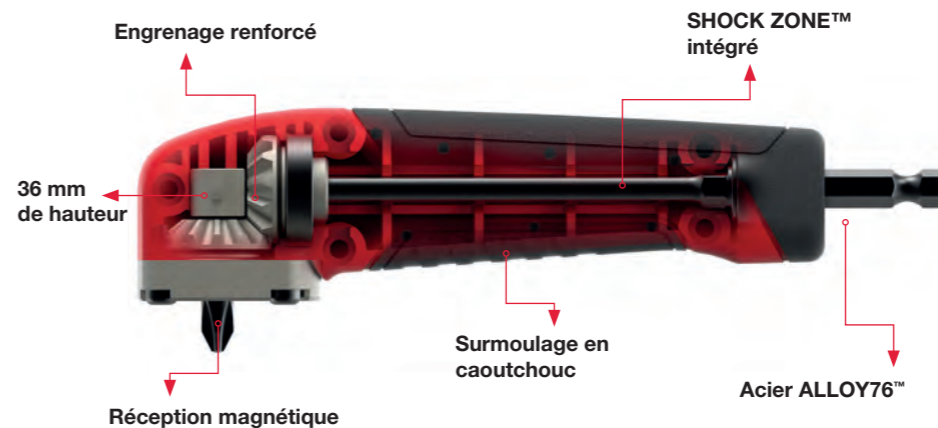

Designation	Conditionné par	Quantité minimum	Réf	Code EAN	Prix tarif HT CHF	Prix tarif TTC CHF
Présentoir de kit de Renvoi d'angle SHOCKWAVE™ (11pc) 1 x Renvoi d'angle Shockwave, 1 x PH2, 1 x PZ1 / 2 x PZ2 / 1 x PZ3, 1 x TX10 / 1 x TX15 / 1 x TX20 / 1 x TX25 / 1 x TX30	11	12	4932471274	4058546289027	42,06	45,30



KNUCKLE™

Peut être utilisé avec perceuse filaire et sur batterie
Très compact.
Idéale pour les travaux dans les endroits confinés.
Construction Shockwave pour une durée de vie X10
Angle de 0° à 30°
Emmanchement Hex 1/4" pour un maintien total dans le mandrin.
Pour visseuses à chocs allant jusqu'à 180 Nm de couple.



Designation	Conditionné par	Quantité minimum	Réf	Code EAN	Prix tarif HT CHF	Prix tarif TTC CHF
Présentoir de rotule pour visseuses à chocs™ 1 x Rotule pour visseuses à chocs™, 1 x PH1 / 2 x PH2, 1 x PZ1 / 2 x PZ2 / 1 x PZ3, 1 x TX15 / 1 x TX20 / 1 x TX25.	11	10	4932459781	4058546029531	53,76	57,90



OSD 2 - Renvoi d'angle

La solution idéale pour tous les travaux de perçage et de vissage en endroits confinés.

1. Réception 1/4" Hex - Magnétique; - Mécanisme de blocage du foret; - Angle de renvoi de 90°; - Accepte les embouts de vissage et les forets en fixation standard; 25 mm (C 6.3) et queue 6 pans (E 6.3)
2. Mécanisme et corps en métal; - Pignons de précision biseautés pour un fonctionnement souple et précis; - Excellente transmission des forces; 3. Poignée latérale antidérapante; - Pivotante sur 360°; - Verrouillage à 4 positions. 4. Arbre Hex à deux niveaux; - Niveau 1 : arbre Hex standard 1/4" / (6 mm) soit pour les outils équipés d'une; réception directe des embouts soit directement sur le mandrin; - Niveau 2 : arbre Hex 10 mm pour un meilleur blocage dans les mandrins de plus; grande taille, pour les applications plus exigeantes. Qualité industrielle; - Utilisable avec tous les outils sans fil; - Pour des applications avec un couple jusqu'à 40 Nm, à 1750 tr/min maximum



Designation	Conditionné par	Quantité minimum	Réf	Code EAN	Prix tarif HT CHF	Prix tarif TTC CHF
① Renvoi d'angle OSD 2	1	1	4932352320	4002395369799	102,14	110,00
Présentoir de comptoir.						
② Contient 6 Renvois d'angle OSD 2 4932352320	6	1	4932352321	4002395369805	612,84	660,00

Embouts de vissage



Empreinte forgée pour s'insérer parfaitement dans la tête de vis et supprimer les dérapages. Traitement extra-durcisseur à 870°C. Résultat d'une qualité extra-dure de 60 HRC. Les embouts MILWAUKEE® durent vraiment plus longtemps et offrent une très grande résistance à l'usure. Corps extrêmement résistant en acier S2 haute qualité pour transmettre intégralement le couple. Nous signons la qualité. Tous les embouts de vissage sont gravés au laser avec notre logo et le type / la taille de l'embout pour une identification facile.

Type	Longueur Totale mm	Conditionné par	Quantité minimum	Réf	Code EAN	Prix tarif HT CHF	Prix tarif TTC CHF
Phillips	PH 1	25	25	1	4932399586	4002395362363	18,15 19,55
	PH 2	25	25	1	4932399587	4002395362370	18,15 19,55
	PH 3	25	25	1	4932399588	4002395362387	18,15 19,55
PoziDrive	PZ 1	25	25	1	4932399589	4002395362394	18,15 19,55
	PZ 2	25	25	1	4932399590	4002395362400	18,15 19,55
	PZ 3	25	25	1	4932399591	4002395362417	18,15 19,55
Torx	TX 10	25	25	1	4932399594	4002395362448	19,41 20,90
	TX 15	25	25	1	4932399595	4002395362455	19,41 20,90
	TX 20	25	25	1	4932399596	4002395362462	19,41 20,90
	TX 25	25	25	1	4932399597	4002395362479	19,41 20,90
	TX 30	25	25	1	4932399599	4002395362493	19,41 20,90
	TX 40	25	25	1	4932399600	4002395362509	19,41 20,90

Kits compacts d'embouts de vissage

Ces coffrets haute qualité destinés aux professionnels sont disponibles en 3 assortiments différents

Design « de poche »: 110 mm x 65 mm x 15 mm

Fermeture par loquet : ouverture facile et fermeture sécurisée

Renfort latéral supplémentaire pour embouts de vissage de 50 mm

Fenêtre frontale pour protéger les embouts de la poussière

Embouts de vissage haute qualité d'une dureté de 60 HRC et réception 6 pans Hex 1/4".

Embouts de 25 mm norme DIN 3126 - C 6.3. Embouts de 50 mm DIN 3126 - E 6.3

Porte-embout magnétique à déverrouillage rapide

Designation	Conditionné par	Quantité minimum	Réf	Code EAN	Prix tarif HT CHF	Prix tarif TTC CHF
Coffret vissage 12 pièces						
25 mm: SL 0,8 x 5,5 mm x 1; 25 mm: PH1 x 1 / PH2 x 2 / PH3 x 1; 25 mm: PZ1 x 1 / PZ2 x 2 / PZ3 x 1; 50 mm: PH2 x 1; 50 mm: PZ2 x 1; Porte-embout magnétique déverrouillage rapide	12	1	4932399513	4002395361601	30,83	33,20



Coffret d'embouts

Designation	Conditionné par	Quantité minimum	Réf	Code EAN	Prix tarif HT CHF	Prix tarif TTC CHF
Contenu						
Livré en présentoir de comptoir pour toute commande de 6 ou multiple de 6. Embouts de visage 25 mm de longueur PH 1 x 2 / PZ 1 x 2 / TX 10 x 2 / TX 25 x 3; PH 2 x 3 / PZ 2 x 3 / TX 15 x 2 / TX 30 x 2; PH 3 x 2 / PZ 3 x 2 / TX 20 x 3 / TX 40 x 2; Embouts de visage 50 mm de longueur; PH 1 x 1 / PZ 1 x 1 / TX 20 x 1; PH 2 x 1 / PZ 2 x 1 / TX 25 x 1; Porte-embout magnétique avec réception Hex x 1	35	6	4932352068*	4002395367214	34,35	37,00
Coffret robuste de 27 pièces :						
PH1 x 2 / PH2 x 2 / PH3 x 1 / PZ1 x 2 / PZ2 x 4 / PZ3 x 2 / TX10 x 2 / TX15 x 3 / TX20 x 3 / TX25 x 3 / TX30 x 1 / TX40 x 1 - Porte-embout magnétique à déverrouillage rapide	27	1	4932352747	4002395374052	36,03	38,80



Portes-embouts magnétiques

Designation	Conditionné par	Quantité minimum	Réf	Code EAN	Prix tarif HT CHF	Prix tarif TTC CHF
① Porte-embout magnétique à déverrouillage rapide. L = 58 mm.	1	1	4932373483	4002395351060	14,95	16,10
② Porte embout Spécial Placo-Plâtre	1	1	4932430179	4002395378401	27,48	29,60



NOUVELLE GÉNÉRATION DE DOUILLES À CHOC **SHOCKWAVE**

SHOCKWAVE 
IMPACT DUTY

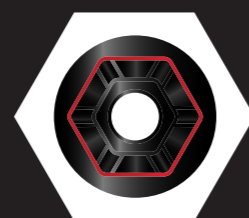

**6 POINTS DE
FIXATION
GÉOMÉTRIE
HEXAGONALE**



**DOUBLE TROU
CONCEPT
POUR UNE
FIXATION
RAPIDE**



**LOGO ET
NUMÉRO DE
PIÈCE GRAVÉS
AU LASER**



**MARQUES
ESTAMPÉES
ET REMPLIES
D'ENCRE**

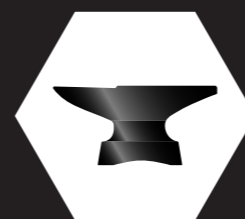

**ACIER FORGÉ
RÉSISTANT
AUX COUPLES
ÉLEVÉS**

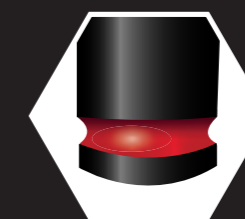

**BANDE DE
COULEUR,
REMPLE
D'ENCRE**

SHOCKWAVE™ IMPACT DUTY

Douilles SHOCKWAVE™ IMPACT DUTY 1/4" - Longues

A (mm)	B (mm)	C (mm)	D (mm)	E (mm)	Pour boulon	Condition- né par	Quantité minimum	Réf	Code EAN	Prix tarif HT CHF	Prix tarif TTC CHF
1/4" carré	4	50	1.9	7.60	M2	1	1	4932480251	4058546405366	8,22	8,85
1/4" carré	4.5	50	2.2	8	-	1	1	4932480252	4058546405373	8,22	8,85
1/4" carré	5	50	2.8	8	M2.5	1	1	4932480253	4058546405380	8,22	8,85
1/4" carré	5.5	50	2.8	8.5	M3	1	1	4932480254	4058546405397	5,99	6,45
1/4" carré	6	50	3.1	9.6	M3.5	1	1	4932480255	4058546405403	5,99	6,45
1/4" carré	7	50	3.6	10.8	M4	1	1	4932480256	4058546405410	5,99	6,45
1/4" carré	8	50	3.6	12	M5	1	1	4932480257	4058546405427	5,99	6,45
1/4" carré	9	50	4.1	13	-	1	1	4932480258	4058546405434	6,13	6,60
1/4" carré	10	50	4.6	13.8	M6	1	1	4932480259	4058546405441	6,13	6,60
1/4" carré	11	50	5.5	13.8	-	1	1	4932480260	4058546405458	6,36	6,85
1/4" carré	12	50	6.1	14.7	M7	1	1	4932480261	4058546405465	6,59	7,10
1/4" carré	13	50	6.8	15.7	M8	1	1	4932480262	4058546405472	7,15	7,70

Jeu de rails de douilles à chocs 1/4" SHOCKWAVE™
(12pc)

12 x 1/4" douilles: 4 / 4.5 / 5 / 5.5 / 6 / 7 / 8 / 9 /
10 / 11 / 12 / 13

12 1 4932480453 4058546407384 73,07 78,70

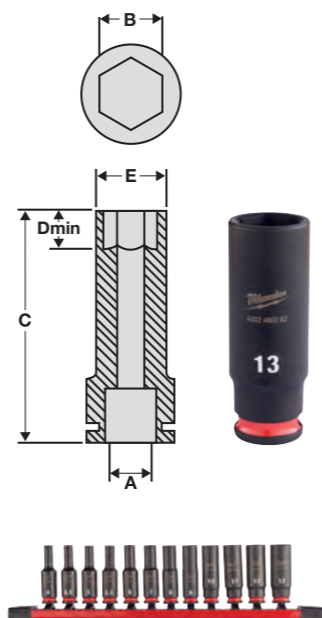

SHOCKWAVE™ IMPACT DUTY

Douilles SHOCKWAVE™ IMPACT DUTY 3/8" - courte

A (mm)	B (mm)	C (mm)	D (mm)	E (mm)	Pour boulon	Condition- né par	Quantité minimum	Réf	Code EAN	Prix tarif HT CHF	Prix tarif TTC CHF
3/8" carré	6	32	3.1	10.5	M3.5	1	1	4932480263	4058546405489	6,92	7,45
3/8" carré	7	32	3.1	12.6	M4	1	1	4932480264	4058546405496	6,92	7,45
3/8" carré	8	32	3.6	13.9	M5	1	1	4932480265	4058546405502	6,92	7,45
3/8" carré	9	32	4.1	14.5	-	1	1	4932480266	4058546405519	6,92	7,45
3/8" carré	10	32	4.6	15.8	M6	1	1	4932480267	4058546405526	6,92	7,45
3/8" carré	11	32	5.5	16.9	-	1	1	4932480268	4058546405533	6,92	7,45
3/8" carré	12	32	6.1	18.2	M7	1	1	4932480269	4058546405540	6,92	7,45
3/8" carré	13	32	6.8	19.5	M8	1	1	4932480270	4058546405557	6,92	7,45
3/8" carré	14	32	8.4	20.5	-	1	1	4932480271	4058546405564	6,92	7,45
3/8" carré	15	32	8.4	21.8	-	1	1	4932480272	4058546405571	6,92	7,45
3/8" carré	16	32	9.6	23.8	M10	1	1	4932480273	4058546405588	8,68	9,35
3/8" carré	17	34	9.6	24.8	-	1	1	4932480274	4058546405595	8,68	9,35
3/8" carré	18	34	10.2	25.8	M12	1	1	4932480275	4058546405601	10,31	11,10
3/8" carré	19	34	11	27.6	-	1	1	4932480276	4058546405618	10,31	11,10
3/8" carré	20	34	11	27.8	-	1	1	4932480277	4058546405625	12,49	13,45
3/8" carré	21	34	11.7	29.8	M14	1	1	4932480278	4058546405632	14,95	16,10
3/8" carré	22	34	12.5	31.6	-	1	1	4932480279	4058546405649	15,74	16,95

3/8" SHOCKWAVE™ douille à choc standard rail set
(9pc)

8 x douilles standard à chocs : 8 / 10 / 12 / 13 /
16 / 17 / 18 / 19 mm et rail de douilles

9 1 4932480454 4058546407391 65,55 70,60

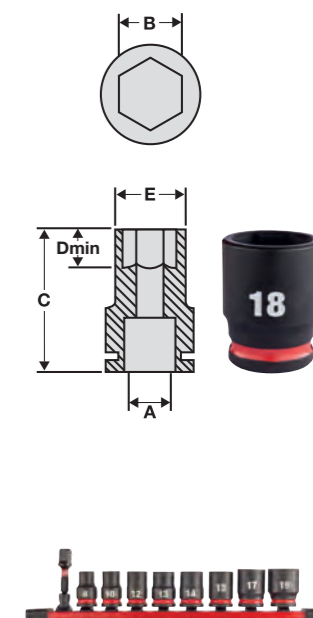

Douilles SHOCKWAVE™ IMPACT DUTY 3/8" - Longues

A (mm)	B (mm)	C (mm)	D (mm)	E (mm)	Pour boulon	Condition- né par	Quantité minimum	Réf	Code EAN	Prix tarif HT CHF	Prix tarif TTC CHF
3/8" carré	6	65	3.1	10.5	M3.5	1	1	4932480280	4058546405656	9,38	10,10
3/8" carré	7	65	3.6	12.6	M4	1	1	4932480281	4058546405663	9,38	10,10
3/8" carré	8	65	3.6	13.9	M5	1	1	4932480282	4058546405670	9,38	10,10
3/8" carré	9	65	4.1	14.5	-	1	1	4932480283	4058546405687	9,38	10,10
3/8" carré	10	65	4.6	15.8	M6	1	1	4932480284	4058546405694	9,38	10,10
3/8" carré	11	65	5.5	16.9	-	1	1	4932480285	4058546405700	9,38	10,10
3/8" carré	12	65	6.1	18.8	M7	1	1	4932480286	4058546405717	9,38	10,10
3/8" carré	13	65	6.8	19.5	M8	1	1	4932480287	4058546405724	9,38	10,10
3/8" carré	14	65	8.4	20.5	-	1	1	4932480288	4058546405731	9,38	10,10
3/8" carré	15	65	8.4	21.8	-	1	1	4932480289	4058546405748	10,54	11,35
3/8" carré	16	65	9.6	23.8	M10	1	1	4932480290	4058546405755	10,54	11,35
3/8" carré	17	65	9.6	24.8	-	1	1	4932480291	4058546405762	11,79	12,70
3/8" carré	18	65	10.2	25.8	M12	1	1	4932480292	4058546405779	12,58	13,55
3/8" carré	19	65	11	27.6	-	1	1	4932480293	4058546405786	12,58	13,55
3/8" carré	20	65	11	27.8	-	1	1	4932480294	4058546405793	13,74	14,80
3/8" carré	21	65	11.7	29.8	M14	1	1	4932480295	4058546405809	14,44	15,55
3/8" carré	22	65	12.5	31.6	-	1	1	4932480296	4058546405816	15,74	16,95

3/8" SHOCKWAVE™ jeu de douilles à rail profond (9pc)

8 douilles à chocs longues : 8 / 10 / 12 / 13 / 16 / 17 / 18 /
19 mm et rail à douilles

3/8" PACKOUT™ SHOCKWAVE™ IMPACT DUTY jeu de
douilles à chocs-19pc

1 x 4932480945 - Plateau + manchon pour douilles à
chocs 3/8", 1 x 44932471065 PACKOUT™ organisateur
compact mince

9 1 4932480455 4058546407407 76,69 82,60

19 1 4932480946 4058546412319 246,98 266,00

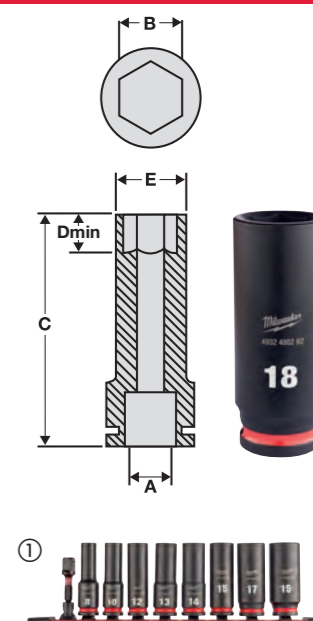

douilles à chocs 1/2" - réducteurs

Designation	Longueur Totale mm	Conditionné par	Quantité minimum	Réf	Code EAN	Prix tarif HT CHF	Prix tarif TTC CHF
① Adaptateur de douille. 1/2" carré - 3/8" carré	38	1	1	4932480354	4058546406394	13,74	14,80
② Adaptateur de douille. 1/2" carré - 3/4" carré	48	1	1	4932480355	4058546406400	19,87	21,40
③ Adaptateur carré 1/2" -> 1/4" femelle. Pour tous type d'embouts.	50	1	1	4932471828	4058546297275	44,01	47,40
④ <attrib a="246" l="11" o="546796" p="546731" s="319" status="2" type="2"/>	4	1	1	4932480356	4058546406417	38,72	41,70



Douilles à chocs 1/2" - joint universel

Designation	Angle de coupe (°)	Conditionné par	Quantité minimum	Réf	Code EAN	Prix tarif HT CHF	Prix tarif TTC CHF
Joint universel 1/2" SHOCKWAVE™ IMPACT DUTY	15°	1	1	4932480357	4058546406424	21,59	23,25



Douilles IMPACT TX 1/2"

Embout et douille TX monobloc avec réception carré 1/2 "selon DIN 3121 / ISO 1174-2.
Convient pour les applications à couple élevé, s'adapte directement sur les carrés 1/2 ".

Designation	Réception	Conditionné par	Quantité minimum	Réf	Code EAN	Prix tarif HT CHF	Prix tarif TTC CHF
Douille TX30 1/2"	1/2" carré	1	1	4932478059	4058546339920	23,91	25,75
Douille IMPACT TX40 1/2"	1/2" carré	1	1	4932478060	4058546339937	23,91	25,75
Douille IMPACT TX45 1/2"	1/2" carré	1	1	4932478061	4058546339944	23,91	25,75
Douille IMPACT TX50 1/2"	1/2" carré	1	1	4932478062	4058546339951	23,91	25,75



Douilles IMPACT HEX 1/2"

Embout et douille HEX monobloc avec carré 1/2 "selon DIN 3121 / ISO 1174-2.
Convient pour les applications à couple élevé, s'adapte directement sur les outils à percussion 1/2 ".

Designation	Réception	Conditionné par	Quantité minimum	Réf	Code EAN	Prix tarif HT CHF	Prix tarif TTC CHF
Douille IMPACT HEX5 1/2"	1/2" carré	1	1	4932478063	4058546339968	24,84	26,75
Douille IMPACT HEX6 1/2"	1/2" carré	1	1	4932478064	4058546339975	24,84	26,75
Douille IMPACT HEX8 1/2"	1/2" carré	1	1	4932478065	4058546339982	24,84	26,75
Douille IMPACT HEX10 1/2"	1/2" carré	1	1	4932478066	4058546339999	24,84	26,75
Douille IMPACT HEX12 1/2"	1/2" carré	1	1	4932478067	4058546340001	24,84	26,75



Douilles SHOCKWAVE™ IMPACT DUTY 3/4" - courte

A (mm)	B (mm)	C (mm)	D (mm)	E (mm)	Pour boulon	Conditionné par	Quantité minimum	Réf	Code EAN	Prix tarif HT CHF	Prix tarif TTC CHF
3/4" carré	17	53	9.6	30	-	1	1	4932480361	4058546406462	20,57	22,15
3/4" carré	19	53	11.1	33	-	1	1	4932480362	4058546406479	22,28	24,00
3/4" carré	21	53	11.7	35	M14	1	1	4932480363	4058546406486	22,28	24,00
3/4" carré	22	53	12.5	36	-	1	1	4932480364	4058546406493	23,58	25,40
3/4" carré	23	53	12.7	37.6	-	1	1	4932480365	4058546406509	24,61	26,50
3/4" carré	24	53	13.9	38	M16	1	1	4932480366	4058546406516	24,61	26,50
3/4" carré	27	53	15.8	41	M18	1	1	4932480367	4058546406523	24,98	26,90
3/4" carré	30	53	16.7	46	M20	1	1	4932480368	4058546406530	26,93	29,00
3/4" carré	32	57	18.3	48	M22	1	1	4932480369	4058546406547	28,51	30,70
3/4" carré	33	57	19.1	50	-	1	1	4932480370	4058546406554	30,64	33,00
3/4" carré	34	57	20	51	-	1	1	4932480371	4058546406561	30,64	33,00
3/4" carré	36	57	22.3	53.5	M24	1	1	4932480372	4058546406578	29,90	32,20
3/4" carré	38	57	22.3	58	-	1	1	4932480373	4058546406585	35,47	38,20
3/4" carré	39	57	21.5	58	-	1	1	4932480374	4058546406592	36,03	38,80
3/4" carré	41	58	24.9	59.5	M27	1	1	4932480375	4058546406608	41,88	45,10
3/4" carré	46	62	28.6	66.2	M30	1	1	4932480376	4058546406615	52,37	56,40
3/4" carré	50	65	29.8	66.2	M33	1	1	4932480377	4058546406622	62,77	67,60

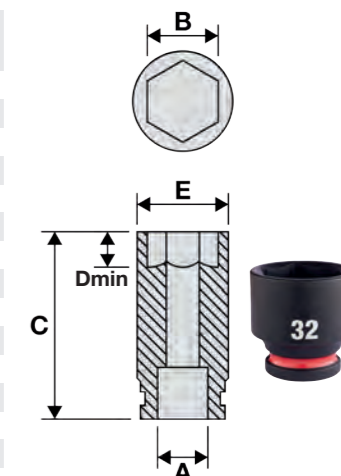

Douilles SHOCKWAVE™ IMPACT DUTY 3/4" - Longues

A (mm)	B (mm)	C (mm)	D (mm)	E (mm)	Pour boulon	Conditionné par	Quantité minimum	Réf	Code EAN	Prix tarif HT CHF	Prix tarif TTC CHF
3/4" carré	17	90	9.6	30	-	1	1	4932480378	4058546406639	33,43	36,00
3/4" carré	19	90	11.1	33	-	1	1	4932480379	4058546406646	33,43	36,00
3/4" carré	21	90	11.7	35	M14	1	1	4932480380	4058546406653	34,17	36,80
3/4" carré	22	90	12.5	36	-	1	1	4932480381	4058546406660	34,17	36,80
3/4" carré	23	90	12.7	37.6	-	1	1	4932480382	4058546406677	35,47	38,20
3/4" carré	24	90	13.9	38	M16	1	1	4932480383	4058546406684	37,42	40,30
3/4" carré	25	90	14	40.5	-	1	1	4932480384	4058546406691	35,47	38,20
3/4" carré	26	90	14.6	40.8	-	1	1	4932480385	4058546406707	36,30	39,10
3/4" carré	27	90	15.8	41	M18	1	1	4932480386	4058546406714	38,35	41,30
3/4" carré	28	90	16.3	45.2	-	1	1	4932480387	4058546406721	36,30	39,10
3/4" carré	29	90	16.7	46	-	1	1	4932480388	4058546406738	41,88	45,10
3/4" carré	30	90	16.7	46	M20	1	1	4932480389	4058546406745	39,65	42,70
3/4" carré	31	90	17.8	47	-	1	1	4932480390	4058546406752	41,88	45,10
3/4" carré	32	90	18.3	48	M22	1	1	4932480391	4058546406769	43,83	47,20
3/4" carré	33	90	19.1	50	-	1	1	4932480392	4058546406776	48,10	51,80
3/4" carré	34	90	20	51	-	1	1	4932480393	4058546406783	48,10	51,80
3/4" carré	35	90	20.1	52	-	1	1	4932480394	4058546406790	52,37	56,40
3/4" carré	36	90	22.3	53.5	M24	1	1	4932480395	4058546406806	52,37	56,40
3/4" carré	37	90	20.4	54.8	-	1	1	4932480396	4058546406813	62,77	67,60
3/4" carré	38	90	22.3	58	-	1	1	4932480397	4058546406820	64,90	69,90
3/4" carré	39	90	21.5	58	-	1	1	4932480398	4058546406837	74,74	80,50
3/4" carré	40	90	22.8	59.5	-	1	1	4932480399	4058546406844	74,74	80,50
3/4" carré	41	90	24.9	59.5	M27	1	1	4932480400	4058546406851	79,67	85,80
3/4" carré	46	90	28.6	66.2	M30	1	1	4932480401	4058546406868	83,94	90,40
3/4" carré	50	90	29.8	72	M33	1	1	4932480402	4058546406875	91,92	99,00

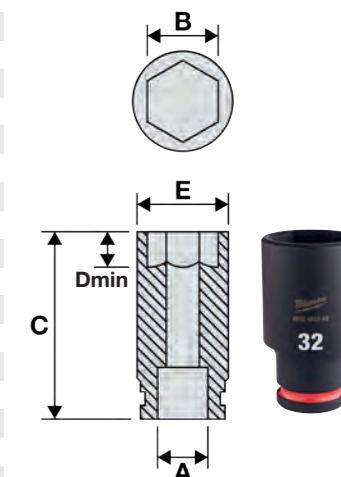

SHOCKWAVE™ IMPACT DUTY

SHOCKWAVE™ IMPACT DUTY

Douilles à chocs 3/4" - extensions

Designation	Longueur Totale mm	Conditionné par	Quantité minimum	Réf	Code EAN	Prix tarif HT CHF	Prix tarif TTC CHF
① 3/4" extension - 175 mm	175	1	1	4932480403	4058546406882	50,51	54,40
② 3/4" extension - 250 mm	250	1	1	4932480404	4058546406899	79,29	85,40



Douilles 3/4" Impact - adaptateur

Designation	Longueur Totale mm A	Conditionné par	Quantité minimum	Réf	Code EAN	Prix tarif HT CHF	Prix tarif TTC CHF
① Adaptateur douilles SHOCKWAVE™ IMPACT DUTY de 3/4" à 1/2"	56.6	1	1	4932480405	4058546406905	28,97	31,20
② Adaptateur douilles SHOCKWAVE™ IMPACT DUTY de 3/4" à 1"	63	1	1	4932480406	4058546406912	37,42	40,30



ROTULE SHOCKWAVE™ 3/4"

Designation	Angle de coupe (°)	Conditionné par	Quantité minimum	Réf	Code EAN	Prix tarif HT CHF	Prix tarif TTC CHF
3/4" joint universel	25°	1	1	4932480407	4058546406929	83,94	90,40



Douilles à chocs 3/4" - anneau de retenue

Designation	Conditionné par	Quantité minimum	Réf	Code EAN	Prix tarif HT CHF	Prix tarif TTC CHF
Douilles à chocs 3/4" - anneau de retenue	1	1	4932480450	4058546407353	5,20	5,60



Douilles SHOCKWAVE™ IMPACT DUTY 1" - courte

A (mm)	B (mm)	C (mm)	D (mm)	E (mm)	Pour boulon	Conditionné par	Quantité minimum	Réf	Code EAN	Prix tarif HT CHF	Prix tarif TTC CHF
1" carré	27	58	15.8	45.2	M18	1	1	4932480408	4058546406936	39,09	42,10
1" carré	30	62	16.7	49	M20	1	1	4932480409	4058546406943	40,95	44,10
1" carré	32	62	18.3	52	M22	1	1	4932480410	4058546406950	40,95	44,10
1" carré	33	62	19.1	54	-	1	1	4932480411	4058546406967	43,18	46,50
1" carré	34	62	20	54	-	1	1	4932480412	4058546406974	43,18	46,50
1" carré	36	65	22.3	55.3	M24	1	1	4932480413	4058546406981	45,22	48,70
1" carré	38	65	22.3	58	-	1	1	4932480414	4058546406998	55,25	59,50
1" carré	41	70	24.9	61	M27	1	1	4932480416	4058546407018	51,35	55,30
1" carré	42	70	25.4	64	-	1	1	4932480417	4058546407025	61,75	66,50
1" carré	46	75	28.6	68	M30	1	1	4932480418	4058546407032	67,69	72,90
1" carré	50	75	29.8	73	M33	1	1	4932480419	4058546407049	71,87	77,40
1" carré	55	83	33.6	82	M36	1	1	4932480420	4058546407056	88,49	95,30
1" carré	60	87	35	86	M39	1	1	4932480421	4058546407063	103,06	111,00
1" carré	65	90	35	92	M42	1	1	4932480422	4058546407070	133,70	144,00
1" carré	70	93	35	97	M45	1	1	4932480423	4058546407087	165,27	178,00

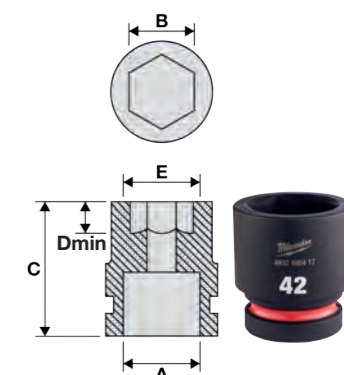

SHOCKWAVE IMPACT DUTY

SHOCKWAVE IMPACT DUTY

Douilles SHOCKWAVE™ IMPACT DUTY 1" - longues

A (mm)	B (mm)	C (mm)	D (mm)	E (mm)	Pour boulon	Condition- né par	Quantité minimum	Réf	Code EAN	Prix tarif HT CHF	Prix tarif TTC CHF
1" carré	27	92	15.8	45.2	M18	1	1	4932480424	4058546407094	55,43	59,70
1" carré	30	92	16.7	49	M20	1	1	4932480425	4058546407100	50,42	54,30
1" carré	32	92	18.3	52	M22	1	1	4932480426	4058546407117	59,61	64,20
1" carré	33	92	19.1	54	-	1	1	4932480427	4058546407124	59,61	64,20
1" carré	34	92	20	54	-	1	1	4932480428	4058546407131	61,75	66,50
1" carré	36	92	22.3	55.3	M24	1	1	4932480429	4058546407148	64,62	69,60
1" carré	38	92	22.3	58	-	1	1	4932480430	4058546407155	64,62	69,60
1" carré	41	100	24.9	61	M27	1	1	4932480432	4058546407179	71,87	77,40
1" carré	46	100	28.6	68	M30	1	1	4932480434	4058546407193	82,27	88,60
1" carré	50	100	28.6	73	M33	1	1	4932480435	4058546407209	103,06	111,00
1" carré	55	100	33.6	82	M36	1	1	4932480436	4058546407216	140,20	151,00
1" carré	60	120	35	86	M39	1	1	4932480437	4058546407223	162,49	175,00
1" carré	65	125	35	92	M42	1	1	4932480438	4058546407230	204,27	220,00

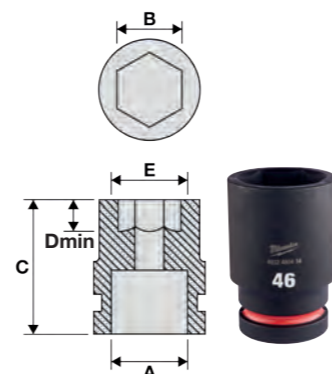

ROTULE SHOCKWAVE 1" UNIVERSEL

Designation	Angle de coupe (°)	Conditionné par	Quantité minimum	Réf	Code EAN	Prix tarif HT CHF	Prix tarif TTC CHF
1" joint universel	25°	1	1	4932480443	4058546407285	91,74	98,80



Douilles à choc 1" - Anneaux de retenue de sécurité

Designation	Conditionné par	Quantité minimum	Réf	Code EAN	Prix tarif HT CHF	Prix tarif TTC CHF
anneau de retenue 1" pour les douilles de 27 - 44mm	1	1	4932480451	4058546407360	5,20	5,60
1" anneau de retenue pour les douilles de 46 à 70 mm	1	1	4932480452	4058546407377	5,20	5,60



Douilles à choc 1" - extensions

Designation	Longueur Totale mm	Conditionné par	Quantité minimum	Réf	Code EAN	Prix tarif HT CHF	Prix tarif TTC CHF
① Extension 1" - 175 MM	175	1	1	4932480440	4058546407254	76,14	82,00
② Extension 1" - 250 mm	250	1	1	4932480441	4058546407261	116,99	126,00



Douilles à chocs - rails et clips

Rails et clips interchangeables flexibles pour la personnalisation des douilles à entraînement 1/4", 3/4" et 1/2". Compatible avec les douilles standard et profondes, embouts amovibles pour un retrait facile des clips. Clip de détente à bille en métal pour une rétention supérieure de la douille. Utilisable avec les douilles à chocs et les douilles chromées. Les trous du rail sont situés en haut et en bas pour faciliter le montage.



Douilles Impact 1" - Adaptateurs

Designation	Longueur Totale mm	Conditionné par	Quantité minimum	Réf	Code EAN	Prix tarif HT CHF	Prix tarif TTC CHF
Adaptateur de 3/4" à 1" SHOCKWAVE™ IMPACT DUTY	70	1	1	4932480442	4058546407278	53,30	57,40



Designation	Longueur (mm)	Conditionné par	Quantité minimum	Réf	Code EAN	Prix tarif HT CHF	Prix tarif TTC CHF
Rail de douilles à chocs 1/4"	350	1	1	4932480444	4058546407292	9,84	10,60
Clips 1/4" supplémentaires pour rail - 10pcs	-	10	1	4932480445	4058546407308	3,57	3,85
3/8" rail de douilles à chocs	350	1	1	4932480446	4058546407315	11,10	11,950
3/8" clips supplémentaires pour rail - 10pcs	-	10	1	4932480447	4058546407322	4,87	5,25
Rail de douille à choc 1/2"	350	1	1	4932480448	4058546407339	12,35	13,30
Clip 1/2" supplémentaire de douille à choc - 10 pcs	-	10	1	4932480449	4058546407346	6,13	6,60



CLOUS & AGRAFES

Soyez prêt pour vos travaux de constructions et de menuiseries avec nos clous et agrafes de qualité professionnelle

Clous 18 gauge, tête légère

NOUVEAU

Utilisable sur M18 FN18GS
Clous en bande droite

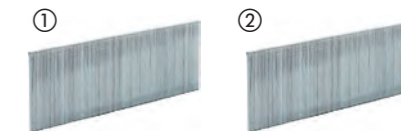

Wire gauge	Dimension (mm)	Longueur Totale mm	Angle (°)	Service class	Matériau	Conditionné par	Quantité minimum	Réf	Code EAN	Prix tarif HT CHF	Prix tarif TTC CHF
18	1.05 x 1.25	16	0°	1	Revêtement résine. Galvanisé	10.000	1	4932492549	4058546419165	32,50	35,00
18	1.05 x 1.25	19	0°	1	Revêtement résine. Galvanisé	10.000	1	4932492550	4058546419172	35,47	38,20
18	1.05 x 1.25	25	0°	1	Revêtement résine. galvanisé	5.000	1	4932492551	4058546419189	20,94	22,55
① 18	1.05 x 1.25	30	0°	1	Revêtement résine. galvanisé	5.000	1	4932492552	4058546419196	23,91	25,75
18	1.05 x 1.25	32	0°	1	Revêtement résine. Galvanisé	5.000	1	4932492553	4058546419202	25,21	27,15
18	1.05 x 1.25	40	0°	1	Revêtement résine. Galvanisé	5.000	1	4932492554	4058546419219	28,23	30,40
18	1.05 x 1.25	45	0°	1	Revêtement résine. Galvanisé	5.000	1	4932492555	4058546419226	29,90	32,20
18	1.05 x 1.25	50	0°	1	Revêtement résine. Galvanisé	5.000	1	4932492556	4058546419233	31,48	33,90
18	1.05 x 1.25	16	0°	3	acier inoxydable et anti-rouille	10.000	1	4932492557	4058546419240	109,56	118,00
18	1.05 x 1.25	19	0°	3	Acier inoxydable / Anti-rouille	10.000	1	4932492558	4058546419257	128,13	138,00
18	1.05 x 1.25	25	0°	3	Acier inoxydable / Anti-rouille	5.000	1	4932492559	4058546419264	72,89	78,50
② 18	1.05 x 1.25	30	0°	3	acier inoxydable / anti-rouille	5.000	1	4932492560	4058546419271	86,35	93,00
18	1.05 x 1.25	32	0°	3	acier inoxydable / anti-rouille	5.000	1	4932492561	4058546419288	102,14	110,00
18	1.05 x 1.25	40	0°	3	Inox / anti-rouille	5.000	1	4932492562	4058546419295	111,42	120,00
18	1.05 x 1.25	45	0°	3	Inox / Anti-rouille	5.000	1	4932492563	4058546419301	123,49	133,00
18	1.05 x 1.25	50	0°	3	inox / anti-rouille	5.000	1	4932492564	4058546419318	133,70	144,00

Clous de finition, Gauge 15, tête de finition légère

NOUVEAU

Utilisable sur M18 CN15GA
Clous en bande collé



Wire gauge	Dimension (mm)	Longueur Totale mm	Angle (°)	Service class	Matériau	Conditionné par	Quantité minimum	Réf	Code EAN	Prix tarif HT CHF	Prix tarif TTC CHF
15	1.8	32	34°	1	Galvanisé	4.000	1	4932492574	4058546419417	87,28	94,00
15	1.8	38	34°	1	Galvanisé	2.500	1	4932492575	4058546419424	59,15	63,70
① 15	1.8	44	34°	1	Galvanisé	2.500	1	4932492576	4058546419431	64,35	69,30
15	1.8	50	34°	1	Galvanisé	2.500	1	4932492577	4058546419448	69,64	75,00
15	1.8	63	34°	1	Galvanisé	2.200	1	4932492578	4058546419455	75,12	80,90
15	1.8	38	34°	3	Inox / Anti-rouille	2.500	1	4932492579	4058546419462	148,56	160,00
② 15	1.8	50	34°	3	Inox / Anti-rouille	2.500	1	4932492580	4058546419479	176,42	190,00
15	1.8	63	34°	3	Inox / Anti-rouille	2.200	1	4932492581	4058546419486	184,77	199,00

Clous de finition, Gauge 16

NOUVEAU

Utilisable sur le M18 CN16GA
Clous en bande collés



Wire gauge	Dimension (mm)	Longueur Totale mm	Angle (°)	Service class	Matériau	Conditionné par	Quantité minimum	Réf	Code EAN	Prix tarif HT CHF	Prix tarif TTC CHF
16	1.35 x 1.61	32	20°	1	Galvanisé	2.000	1	4932492582	4058546419493	33,98	36,60
16	1.35 x 1.61	38	20°	1	Galvanisé	2.000	1	4932492583	4058546419509	36,86	39,70
16	1.35 x 1.61	45	20°	1	Galvanisé	2.000	1	4932492584	4058546419516	39,85	42,70
16	1.35 x 1.61	50	20°	1	Galvanisé	2.000	1	4932492585	4058546419523	42,53	45,80
16	1.35 x 1.61	64	20°	1	Galvanisé	2.000	1	4932492586	4058546419530	45,50	49,00

Clous de charpente, tête ronde 20°

NOUVEAU

À utiliser avec un M18 FFN21
Clous en bande collé

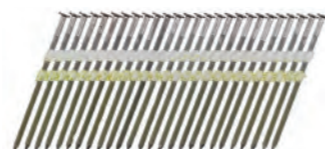

Diamètre de la tige	Longueur Totale mm	Angle (°)	Service class	Matériau	Conditionné par	Quantité minimum	Réf	Code EAN	Prix tarif HT CHF	Prix tarif TTC CHF
2.8	65	20°	1	annelés, brillants	2.000	1	4932492587	4058546419547	66,95	72,10
2.8	75	20°	1	Annelés, brillants	2.000	1	4932492588	4058546419554	72,89	78,50
3.1	80	20°	1	Annelés, brillants	1.750	1	4932492589	4058546419561	74,00	79,70
3.1	90	20°	1	Annelés, Brillants	1.750	1	4932492590	4058546419578	83,47	89,90
2.8	65	20°	2	Annelés, galvanisés	2.000	1	4932492591	4058546419585	103,06	111,00
3.1	75	20°	2	Annelés, galvanisés	1.750	1	4932492592	4058546419592	102,14	110,00
3.1	80	20°	2	Annelés, galvanisés	1.750	1	4932492593	4058546419608	107,71	116,00
3.1	90	20°	2	Annelés, galvanisés	1.750	1	4932492594	4058546419615	116,99	126,00

Clous de charpente, 34°, Tête en D

NOUVEAU

Utilisable sur M18 FFN
Clous en bande papier

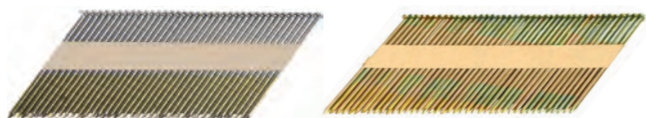

Diamètre de la tige	Longueur Totale mm	Angle (°)	Service class	Matériau	Conditionné par	Quantité minimum	Réf	Code EAN	Prix tarif HT CHF	Prix tarif TTC CHF
2.8	50	34°	1	Tige lisse, brillant	2.200	1	4932492595	4058546419622	67,87	73,10
2.8	63	34°	1	Tige lisse, brillant	2.200	1	4932492596	4058546419639	80,22	86,40
2.8	75	34°	1	Tige lisse, brillant	2.200	1	4932492597	4058546419646	87,56	94,30
3.1	90	34°	1	Tige lisse, brillant	2.200	1	4932492598	4058546419653	113,28	122,00
2.8	50	34°	1	Annelés, brillants	2.200	1	4932492599	4058546419660	67,87	73,10
2.8	63	34°	1	Annelés, brillants	2.200	1	4932492600	4058546419677	80,22	86,40
2.8	70	34°	1	Annelés, brillants	2.200	1	4932492601	4058546419684	84,03	90,50
2.8	75	34°	1	Annelés, brillants	2.200	1	4932492602	4058546419691	87,56	94,30
2.8	80	34°	1	Annelés, brillants	2.200	1	4932492603	4058546419707	90,16	97,10
3.1	90	34°	1	Annelés, brillants	2.200	1	4932492604	4058546419714	110,49	119,00
3.1	90	34°	2	Tige lisse, galvanisé	2.200	1	4932492605	4058546419721	137,42	148,00
2.8	50	34°	2	Annelés, galvanisés	2.200	1	4932492606	4058546419738	80,41	86,60
2.8	63	34°	2	annelés, galvanisés	2.200	1	4932492607	4058546419745	91,92	99,00
2.8	75	34°	2	Annelés, galvanisés	2.200	1	4932492608	4058546419752	105,85	114,00
3.1	63	34°	2	Annelés, galvanisés	2.200	1	4932492609	4058546419769	113,28	122,00
3.1	75	34°	2	Annelés, galvanisés	2.200	1	4932492610	4058546419776	129,06	139,00
3.1	80	34°	2	Annelés, galvanisés	2.200	1	4932492611	4058546419783	130,92	141,00
3.1	90	34°	2	Annelés, galvanisés	2.200	1	4932492612	4058546419790	137,42	148,00
2.8	50	34°	3	Annelés, galvanisés à chaud	2.200	1	4932492613	4058546419806	118,85	128,00
2.8	65	34°	3	Annelés, galvanisés à chaud	2.200	1	4932492614	4058546419813	141,13	152,00
3.1	90	34°	3	Annelés, galvanisés à chaud	2.200	1	4932492615	4058546419820	203,34	219,00

agrafes

NOUVEAU

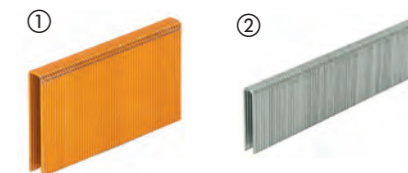

Type	Largeur (mm)	Dimension (mm)	Longueur Totale mm	Service class	Matériau	Conditionné par	Quantité minimum	Réf	Code EAN	Prix tarif HT CHF	Prix tarif TTC CHF
① Utilisable sur M12BST	10.6	0.5 x 1.25	6	1	Galvanisé	1.400	1	4932492565	4058546419325	4,41	4,75
	10.6	0.5 x 1.25	6	1	Galvanisé	5.000	1	4932492570	4058546419370	12,58	13,55
	10.6	0.5 x 1.25	8	1	Galvanisé	1.000	1	4932492566	4058546419332	4,04	4,35
	10.6	0.5 x 1.25	8	1	Galvanisé	5.000	1	4932492571	4058546419387	16,16	17,40
	10.6	0.5 x 1.25	10	1	Galvanisé	900	1	4932492567	4058546419349	4,74	5,10
	10.6	0.5 x 1.25	10	1	Galvanisé	5.000	1	4932492572	4058546419394	21,03	22,65
	10.6	0.5 x 1.25	12	1	Galvanisé	750	1	4932492568	4058546419356	2,79	3,00
	10.6	0.5 x 1.25	14	1	Galvanisé	600	1	4932492569	4058546419363	2,88	3,10
	10.6	0.5 x 1.25	14	1	Galvanisé	5.000	1	4932492573	4058546419400	19,17	20,65
	② Utilisable sur M18 FNCS18GS	5.7	0.5 x 1.25	15	1	Revêtement résine, Galvanisé	7.200	1	4932492616	4058546419837	31,57
	5.7	0.5 x 1.25	20	1	Revêtement résine, galvanisé	6.000	1	4932492617	4058546419844	32,22	34,70
	5.7	0.5 x 1.25	25	1	Revêtement résine, galvanisé	4.400	1	4932492618	4058546419851	29,62	31,90
	5.7	0.5 x 1.25	30	1	Revêtement résine, galvanisé	4.200	1	4932492619	4058546419868	35,38	38,10
	5.7	0.5 x 1.25	32	1	Revêtement résine, galvanisé	3.600	1	4932492620	4058546419875	31,94	34,40
	5.7	0.5 x 1.25	35	1	Revêtement résine, galvanisé	3.600	1	4932492621	4058546419882	34,54	37,20
	5.7	0.5 x 1.25	36	1	Revêtement résine, galvanisé	3.600	1	4932492622	4058546419899	34,17	36,80
	5.7	0.5 x 1.25	38	1	Revêtement résine, galvanisé	2.600	1	4932492623	4058546419905	28,04	30,20
	5.7	0.5 x 1.25	25	3	Revêtement résine, inox	4.400	1	4932492624	4058546419912	80,41	86,60
	5.7	0.5 x 1.25	35	3	Revêtement résine, inox	3.600	1	4932492625	4058546419929	91,83	98,90
	5.7	0.5 x 1.25	38	3	Revêtement résine, inox	2.600	1	4932492626	4058546419936	78,37	84,40

Agrafes - clôtures

NOUVEAU

Agrafes de clôture pour le MILWAUKEE® M18 FFUS.

Pour tous les types de clôture en fil de fer fixées au bois, c'est-à-dire les clôtures pour le bétail, le fil de fer carré/chaîne/barbelé et le fil de fer à haute résistance.

Revêtement galvanisé à chaud pour une résistance supérieure à la corrosion à long terme

Acier de 4mm d'épaisseur pour durée de vie optimale dans les applications

Pointes divergentes acérées – la pointe de l'agrafe se tord lorsqu'elle est enfoncée dans le bois, ce qui lui confère une meilleure tenue.

Revêtement adhésif rouge pour une meilleure maniabilité tout en maximisant le pouvoir d'adhérence

Assemblage de bandes de papier pour plus de rapidité et de commodité

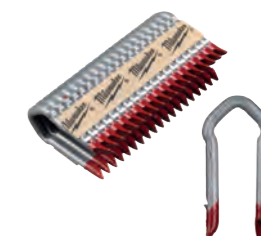

Longueur Totale mm	Largeur (mm)	Service class	Conditionné par	Quantité minimum	Réf	Code EAN	Prix tarif HT CHF	Prix tarif TTC CHF
40	20	3	960	1	4932480358	4058546406431	87,28	94,00
45	20	3	960	1	4932480359	4058546406448	87,28	94,00
50	20	3	960	1	4932480360	4058546406455	87,28	94,00

Agrafes de câble

NOUVEAU

Agrafes de câble pour le MILWAUKEE® M12 BCST

Agrafes de 19 mm de large et de 25 mm de long pour la fixation de tous les types de câbles électriques et de données aux solives et structures en bois. Ne convient pas à la fixation sur le béton.

Agrafe à tête plate avec un pont en plastique à l'intérieur. Le pont en plastique garantit que les câbles ne seront pas endommagés ou coupés lors de la fixation.

Convient uniquement pour un usage interne.

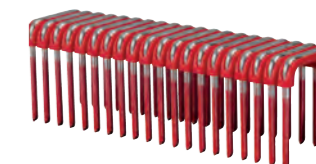

Longueur Totale mm	Largeur (mm)	Conditionné par	Service class	Quantité minimum	Réf	Code EAN	Prix tarif HT CHF	Prix tarif TTC CHF
25	19	600	1	1	4932479628	4058546374228	23,12	24,90



SAWZALL™

GUIDE DE SÉLECTION DE LAMES

1. Identifiez le matériau à scier dans les colonnes ci-après.
2. Suivez toute la colonne pour identifier la meilleure performance ou la lame la plus adaptée.

MEILLEURE PERFORMANCE

BONNE PERFORMANCE



TPI	ÉPAISSEUR DE LA LAME (MM)		MÉTAL ÉPAIS > 4 MM	MÉTAL DE DENSITÉ MOYENNE 1.5 - 4 MM	MÉTAL MINCE 0.5 - 3 MM	ACIER INOXYDABLE	FONTE	MÉTAL NON FERREUX (CU/AL)	BOIS	BOIS VERT	BOIS AVEC CLOUS ET VIS	PALETTES	TUYAU EN PVC
LAMES DE DÉMOLITION													
AX™ Carbure		5	1.27										
AX™		5	1.60										
THIN KERF		5	1.27										
LAMES POUR SCIE À MÉTAUX													
TORCH NITRUS		7	1.27										
TORCH™ CARBURE		7	1.27										
TORCH™		10	1.10	Plus rapide/ Plus dur	Plus rapide/ Plus dur								
		14	1.10	↑ Plus lent/ Plus lisse	↑ Plus lent/ Plus lisse								
		18	1.10	↑ Plus lent/ Plus lisse	↑ Plus lent/ Plus lisse								
THIN KERF		14	0.90	Plus rapide/ Plus dur	Plus rapide/ Plus dur								
		18	0.90	↑ Plus lent/ Plus lisse	↑ Plus lent/ Plus lisse								
		25	0.90	↑ Plus lent/ Plus lisse	↑ Plus lent/ Plus lisse								
LAMES UNIVERSELLES													
WRECKER™ CARBURE		6	1.27										
WRECKER™		7/11	1.60										
Réf 48005092		10	0.90										
Réf 48005293		10/14	0.90										
Réf 48005093		8/12	1.27										
LAMES POUR SCIE À BOIS													
Réf 48001075		4.2	1.27										
Réf 48001077		5.5/6	1.27										
Réf 48001079		8.5	1.27										
LAME FONTE DUCTILE													
MATÉRIAU ABRASIF		Grains	1.10										

SCIAGE, DÉCOUPAGE ET MEULAGE

NOUVEAUTÉ

NITRUS CARBURE™

TORCH™
NITRUS CARBIDE

MEILLEURE
COUPE

Notre TORCH™ NITRUS CARBURE™ pour fonte et autres métaux épais est la prochaine génération de denture carbure.

La lame offre 3 fois plus de durée de vie que nos autres lames carbures.

Cette denture carbure permet des coupes de métaux épais rapide sur les chantiers.

*Vs une lame carbure standard

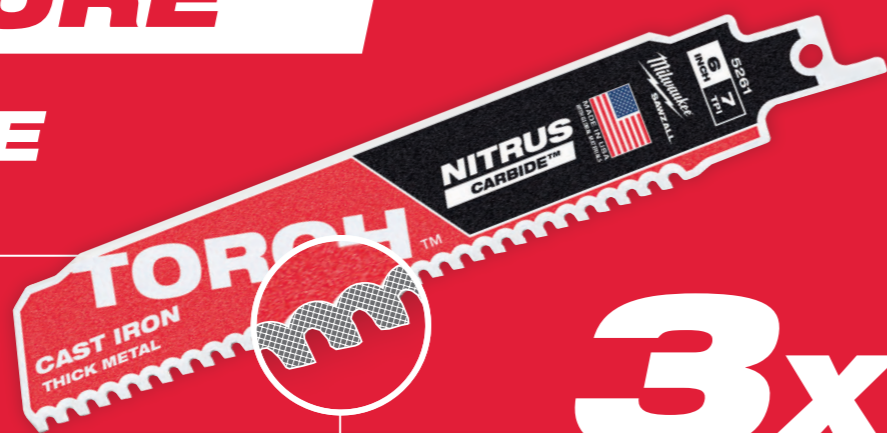

3x

PLUS DE LONGÉVITÉ

DENTURE CARBURE

COUPEZ PLUS, PLUS LONGTEMPS, PLUS RAPIDE



x50
DURÉE DE VIE

Cette lame offre une durée de vie jusqu'à 50X comparé à des lames bimétal classiques

PLUS DE
1000

La lame AX CARBURE est optimisé pour les outils électro-portatifs livrant plus de 25% de coupes supplémentaires

x2
PLUS RAPIDE

Augmente drastiquement le nombre de coupe grâce à une denture en carbure renforcée

Metal : Heavy duty TORCH NITRUS CARBURE™

Les lames TORCH™ avec la denture NITRUS CARBIDE™ sont la nouvelle génération de technologie carbure. Ce mélange spécial de carbure NITRUS est conçu pour couper 3 fois plus longtemps que les lames à dents en carbure standard existantes.

Construites avec une conception 7 Tpi et un mélange de carbure unique pour des démarrages rapides et des coupes propres, permet l'éjection facile de la matière, les lames TORCH™ NITRUS CARBIDE™ sont conçues pour durer plus longtemps et couper le plus rapidement dans les tuyaux en fonte / SML et autres métaux épais.

Corps de lame robuste épais de 1,27 mm pour des coupes droites précises.

Hauteur de lame de 25 mm pour une meilleure stabilité et un minimum de vibrations..

De Meilleures performances dans tous les métaux épais et tuyaux en fonte



Scannez
le QR code
pour voir la
vidéo entière

Longueur (mm)	Pas (mm)	Pas denture	Réf.	Image 1	Image 2	Image 3	Image 4	Image 5	Image 6	Image 7	Image 8	Image 9	Image 10	Conditionné par	Quantité minimum	Réf	Code EAN	Prix tarif HT CHF	Prix tarif TTC CHF
150	3.2	8	-	5 - 13	Ø 10 - 100	5 - 13	Ø 10 - 100	5 - 13	Oui	1	1	48005261	045242569694	5	1	48005561	045242569717	42,71	46,00
										1	1	48005262	045242569724	5	1	48005562	045242569748	194,99	210,00
230	3.2	8	-	5 - 13	Ø 10 - 175	5 - 13	Ø 10 - 175	5 - 13	Oui	1	1	48005262	045242569724	5	1	48005562	045242569748	56,82	61,20
										1	1	48005263	045242569755	5	1	48005563	045242569779	256,27	276,00
300	3.2	8	-	5 - 13	Ø 10 - 250	5 - 13	Ø 10 - 250	5 - 13	Oui	1	1	48005263	045242569755	5	1	48005563	045242569779	72,24	77,80
										1	1	48005263	045242569779	5	1	48005563	045242569779	324,98	350,00

Métal: Heavy Duty TORCH™ lames de démolition avec denture carbure

Les dents en carbure apportent une meilleure durabilité sur les métaux épais. Durée de vie jusqu'à 50% plus longue par rapport à des lames Bi-métal standards.

Épaisseur de lame 1,27 mm pour une meilleure robustesse et pour des coupes droites et précises.

Hauteur de lame 25 mm pour une meilleure stabilité et moins de vibration.

THE
TORCH™
CARBIDE TEETH

Longueur (mm)	Pas (mm)	Pas denture	Réf.	Image 1	Image 2	Image 3	Image 4	Image 5	Image 6	Image 7	Image 8	Image 9	Image 10	Conditionné par	Quantité minimum	Réf	Code EAN	Prix tarif HT CHF	Prix tarif TTC CHF
150	3.2	8	-	5 - 13	Ø 10 - 175	5 - 13	Ø 10 - 100	5 - 13	Oui	1	1	48005201	045242521036	5	1	48005501	045242520862	33,43	36,00
										1	1	48005202	045242520787	5	1	48005502	045242520879	149,49	161,00
230	3.2	8	-	5 - 13	Ø 10 - 175	5 - 13	Ø 10 - 175	5 - 13	Oui	1	1	48005202	045242520787	5	1	48005502	045242520879	40,30	43,40
										1	1	48005203	045242520794	5	1	48005503	045242520886	181,06	195,00
300	3.2	8	-	5 - 13	Ø 10 - 175	5 - 13	Ø 10 - 250	5 - 13	Oui	1	1	48005203	045242520794	5	1	48005503	045242520886	54,50	58,70
										1	1	48005203	045242520886	5	1	48005503	045242520886	245,13	264,00

Métal: Lames de démolition HEAVY DUTY



DOUBLE DUTY UPGRADE

2X LIFE

Denture améliorée pour une meilleure vitesse et une durée de vie doublée. Corps de lame robuste d'une épaisseur de 1,06 mm pour des découpes précises. Lame d'une hauteur de 25 mm pour une stabilité améliorée et un minimum de vibrations. Qualité Bi-Métal denture avec 8% de Cobalt, le summum en terme de performance et de durée de vie.

TOUGH NECK

Emmanchement renforcé pour renforcer la lame au niveau de son point le plus faible.

GRID IRON™

Un motif de grille en fer est intégrée à la lame pour la rendre plus rigide avec une tendance plus faible à se plier ou se recourber pour une meilleure durabilité et des coupes droites.



Métal: Lames de démolition HEAVY DUTY

Longueur (mm)	Pas (mm)	Pas denture	Réf.						Conditionné par	Quantité minimum	Réf.	Code EAN	Prix tarif HT CHF	Prix tarif TTC CHF
150	1.4	18	-	2-8	Ø 10 - 100	2-8	2-4	Oui	5	1	48005784	045242083084	32,68	35,20
									25	1	48008784	045242082407	149,49	161,00
230	1.4	18	-	2-8	Ø 10 - 160	2-8	2-4	Oui	5	1	48005788	045242083091	41,69	44,90
									25	1	48008788	045242082421	194,99	210,00
300	1.4	18	-	2-8	Ø 10 - 180	2-8	2-4	Oui	5	1	48005789	045242083107	48,19	51,90
									25	1	48008789	045242082438	220,98	238,00
150	1.8	14	-	3-10	Ø 10 - 100	3-10	3-7	Oui	5	1	48005782	045242083060	33,05	35,60
									25	1	48008782	045242082391	152,27	164,00
230	1.8	14	-	3-10	Ø 10 - 160	3-10	3-7	Oui	5	1	48005787	045242083077	41,23	44,40
									25	1	48008787	045242082414	184,77	199,00
150	2.5	10	-	4-10	Ø 10 - 100	4-10	4-10	Oui	5	1	48005712	045242083039	33,05	35,60
									25	1	48008712	045242082377	152,27	164,00
230	2.5	10	-	4-10	Ø 10 - 160	4-10	4-10	Oui	5	1	48005713	045242083046	41,50	44,70
									25	1	48008713	045242082384	194,99	210,00
300	2.5	10	-	4-10	Ø 10 - 180	4-10	4-10	Oui	5	1	48005714	045242222810	48,00	51,70

Métal : Lames Thin Kerf



2X LIFE
Denture améliorée pour une meilleure vitesse et une durée de vie doublée. Qualité Bi-Métal denture avec 8% de Cobalt, le summum en termes de performance et de durée de vie.



Emmanchement renforcé pour renforcer la lame au niveau de son point le plus faible.

THIN KERF

Corps de lame de 0,90 mm d'épaisseur optimisé pour un maximum de vitesse et de flexibilité.



Métal : Lames Thin Kerf

Longueur (mm)	Pas (mm)	Pas denture	Réf.									Quantité minimum	Réf.	Code EAN	Prix tarif HT CHF	Prix tarif TTC CHF
100	1	24	S522AF	0.5 - 3	0.5 - 3	Ø 8 - 50	0.5 - 3	0.5 - 3	Non	Non	5	1	48005185	045242082865	22,42	24,15
150	1	24	S922AF	0.5 - 3	0.5 - 3	Ø 8 - 100	0.5 - 3	0.5 - 3	Non	Non	5	1	48005186	045242082872	24,74	26,65
100	1.4	18	S522EF	1.5 - 4	1.5 - 4	Ø 10 - 50	1.5 - 4	1.5 - 4	Non	Non	5	1	48005183	045242082841	21,59	23,25
150	1.4	18	S922EF	1.5 - 4	1.5 - 4	Ø 10 - 100	1.5 - 4	1.5 - 4	Non	Non	5	1	48005184	045242082858	24,98	26,90
											50	1	48016184	045242084739	224,70	242,00
230	1.4	18	S1122EF	1.5 - 4	1.5 - 4	Ø 10 - 100	1.5 - 4	1.5 - 4	Non	Non	5	1	48005188	045242082896	34,08	36,70
											50	1	48016188	045242084876	307,34	331,00
300	1.4	18	-	1.5 - 4	1.5 - 4	Ø 10 - 180	1.5 - 4	1.5 - 4	Non	Oui	5	1	48005189	045242082902	42,62	45,90
											50	1	48016189	045242084883	383,47	413,00
90	1.8	14	S422BF	1.5 - 6	1.5 - 6	-	1.5 - 4	-	Oui	Non	5	1	48005162	045242082803	23,21	25,00
100	1.8	14	S522BF	3 - 10	-	Ø 10 - 50	3 - 10	2 - 4	Non	Non	5	1	48005181	045242082827	21,73	23,40
150	1.8	14	S922BF	3 - 10	-	Ø 10 - 100	3 - 10	2 - 4	Non	Non	5	1	48005182	045242082834	24,84	26,75
											50	1	48016182	045242084722	223,77	241,00
230	1.8	14	S1122BF	3 - 10	-	Ø 10 - 160	3 - 10	2 - 4	Non	Non	5	1	48005187	045242082889	34,08	36,70
											50	1	48016187	045242084869	306,41	330,00

SCIAGE, DÉCOUPAGE ET MEULAGE



Bois avec clous: Lames de demolition AX Carbure



Durée de vie 30x plus longue que les lames Bi-métal standards. Les dents en carbure procurent une durée de vie plus longue et une résistance extrême lors des applications les plus difficiles.
2x plus rapide que les lames Bi-métal standards. Géométrie des dents 5TPi pour une coupe rapide et agressive dans le bois cloutés et de nombreux matériaux de construction (bois / clous / boulons / vis / fonte / fibre de verre)
25% de coupes en plus par charge par rapport aux lames Bi-métal standards. Optimisé pour une utilisation avec les scies sabres sans fil
FANG TIP™ pour des coupes plongeantes plus rapides et l'accès aux espaces réduits
NAIL GUARD™: Meilleure résistance aux rebonds pour une durée de vie accrue
Lame extra épaisse pour moins de vibration
Corps de lame épais et robuste de 1,27 mm pour des coupes droites précises.
Hauteur de lame de 25 mm pour une meilleure stabilité et un minimum de vibrations.
Meilleur pour le bois / les clous / les fixations durcies démolition

Longueur (mm)	Pas (mm)	Pas denture	Réf.	Conditionné par	Quantité minimum	Réf.	Code EAN	Prix tarif HT CHF	Prix tarif TTC CHF						
150	5	5	-	10 - 100	10 - 100	Ø 10 - 100	Oui	Oui	Oui	1	1	48005221	045242483716	29,62	31,90
										5	1	48005521	045242521104	132,78	143,00
230	5	5	-	10 - 175	10 - 175	Ø 10 - 175	Oui	Oui	Oui	1	1	48005226	045242483723	37,51	40,40
										5	1	48005526	045242521111	168,99	182,00
300	5	5	-	10 - 250	10 - 250	Ø 10 - 250	Oui	Oui	Oui	1	1	48005227	045242483730	44,48	47,90
										5	1	48005527	045242521128	200,56	216,00

Bois avec clous: Lames de démolition AX



FANG TIP™: pour les coupes en plein bois et l'accès aux espaces réduits.
NAIL GUARD™: Meilleure résistance aux rebonds pour une durée de vie accrue.
Robustesse : très épaisse (1,60 mm) indispensable pour les coupes avec clous ou vis.
Rapide : la géométrie agressive des dents pour des coupes encore plus rapides.
Design incliné : Excellent pour une coupe plongeante et atteignant des zones restreintes.
Antichocs : construction Bi-Métal flexible pour supprimer les risques de rupture.

Longueur (mm)	Pas (mm)	Pas denture	Réf.	Conditionné par	Quantité minimum	Réf.	Code EAN	Prix tarif HT CHF	Prix tarif TTC CHF						
150	5	5	-	10 - 100	10 - 100	10 - 50	Oui	Oui	Oui	5	1	48005021	045242082988	38,90	41,90
										25	1	48008021	045242082285	175,49	189,00
230	5	5	-	10 - 175	10 - 175	10 - 50	Oui	Oui	Oui	5	1	48005026	045242082995	54,50	58,70
										25	1	48008026	045242082292	245,13	264,00
300	5	5	-	10 - 250	10 - 250	10 - 50	Oui	Oui	Oui	5	1	48005027	045242083022	71,03	76,50
										25	1	48008027	045242082308	320,33	345,00

Bois avec clous : Lames de demolition THIN KERF



FANG TIP™: Pour les coupes en plein bois et l'accès aux espaces réduits.
NAIL GUARD™: Meilleure résistance aux rebonds pour une durée de vie accrue.
Robustesse : Corps de la lame de 1,25 mm d'épaisseur pour une meilleure durabilité. Idéales pour le bois avec des vis ou des boulons.
Rapide : Géométrie agressive des dents pour des coupes encore plus rapides.
Design incliné : Excellent pour une coupe plongeante et atteignant des zones restreintes.
Antichocs : construction Bi-Métal flexible pour supprimer les risques de rupture.

Longueur (mm)	Pas (mm)	Pas denture	Réf.	Conditionné par	Quantité minimum	Réf.	Code EAN	Prix tarif HT CHF	Prix tarif TTC CHF					
150	5	5	S611DF	10 - 100	10 - 100	Ø 10 - 100	Oui	Oui	5	1	48005035	045242082698	28,78	31,00
									50	1	48016035	045242084791	259,05	279,00
230	5	5	S1111DF	10 - 175	10 - 175	Ø 10 - 175	Oui	Oui	5	1	48005036	045242082704	38,90	41,90
									50	1	48016036	045242084661	350,97	378,00
300	5	5	S1411DF	10 - 250	10 - 250	Ø 10 - 250	Oui	Oui	5	1	48005037	045242082711	50,97	54,90
									50	1	48016037	045242084807	458,68	494,00



Multi matériaux : Heavy duty WRECKER lame démolition denture en carbure

La lame WRECKER™ multi-matériaux avec une denture carbure coupe dans du métal épais, de la fonte, du bois clouté, des vis, et PVC

Durée de vie jusqu'à 50 fois plus longue que les lames bimétalliques standard. La denture en carbure offre une longue durée de vie et une durabilité extrême dans les applications les plus difficiles.

Jusqu'à 25% de coupes en plus par charge par rapport aux lames bimétalliques standard. Optimisé pour une utilisation avec des outils sans fil.

FANG TIP™: Pour une coupe plongeante plus rapide et atteindre des zones restreintes.

Corps de lame robuste épais de 1,27 mm pour des coupes droites précises.

Hauteur de lame de 25 mm pour une meilleure stabilité et un minimum de vibrations.

Idéal pour la démolition multi-matériaux (bois clouté, fonte et métal épais)



Longueur (mm)	Pas (mm)	Pas denture	Réf.	Bois	Métal	Plastique	Clouté	Vis	PVC	Conditionné par	Quantité minimum	Réf.	Code EAN	Prix tarif HT CHF	Prix tarif TTC CHF
150	4.2	6	-	5 - 13	Ø 10 - 100	5 - 13	Ø 10 - 100	Oui	Oui	Oui	1	48005241	045242567980	33,43	36,00
											5	48005541	045242568048	150,42	162,00
230	4.2	6	-	5 - 13	Ø 10 - 175	5 - 13	Ø 10 - 175	Oui	Oui	Oui	1	48005242	045242567997	45,31	48,80
											5	48005542	045242568055	204,27	220,00
300	4.2	6	-	5 - 13	Ø 10 - 250	5 - 13	Ø 10 - 250	Oui	Oui	Oui	1	48005243	045242568000	60,35	65,00
											5	48005543	045242568062	271,12	292,00

Multi matériaux: Lames WRECKER™

THE WRECKER™

Robustesse et précision : Corps épais 1,60 mm

Bi-Métal : excellente durée de vie et performances.

Géométrie de la denture : denture durcie et plus agressive avec dégagement uniforme pour évacuer les copeaux efficacement et améliorer la vitesse de coupe.

Type de lame : la forme en pointe est idéale pour l'attaque en plein bois (coupe en plongée). Particulièrement efficace pour les applications de démolitions avec bois / clous, métal.

Longueur (mm)	Pas (mm)	Pas denture	Réf.	Bois	Métal	Plastique	Clouté	Vis	PVC	Conditionné par	Quantité minimum	Réf.	Code EAN	Prix tarif HT CHF	Prix tarif TTC CHF
150	3.6/2.3	7/11	-	4 - 10	Ø 10 - 100	4 - 10	4 - 10	Oui	Oui	5	1	48005701	045242082476	40,95	44,10
										25	1	48008706	045242082520	220,06	237,00
230	3.6/2.3	7/11	-	4 - 10	Ø 10 - 160	4 - 10	4 - 10	Oui	Oui	5	1	48005706	045242082483	48,84	52,60
										25	1	48008706	045242082520	220,06	237,00
300	3.6/2.3	7/11	-	4 - 10	Ø 10 - 180	4 - 10	4 - 10	Oui	Oui	5	1	48005711	045242082490	65,55	70,60
										25	1	48008711	045242082537	294,34	317,00

Bois / Métal / Plastique - Lames universelles

Longueur (mm)	Pas (mm)	Pas denture	Réf.	Bois	Métal	Plastique	Clouté	Vis	PVC	Conditionné par	Quantité minimum	Réf.	Code EAN	Prix tarif HT CHF	Prix tarif TTC CHF
150	2.5	10	-	3 - 10	3 - 10	5 - 50	Oui	Ø 3 - 50	5	1	48005092	045242082766	23,68	25,50	
										50	1	48005292	045242350490	26,93	29,00
150	2.5/1.8	10/14	SS922VF	3 - 10	3 - 10	5 - 100	Oui	Ø 3 - 100	50	1	48016292	045242084081	242,34	261,00	
										1	48005293	045242265657	32,13	34,60	
200	2.5/1.8	10/14	-	3 - 10	3 - 10	5 - 175	Oui	Ø 3 - 160	50	1	48016293	045242084098	289,69	312,00	
										1	48005293	045242265657	32,13	34,60	
300	2.5/1.8	10/14	-	3 - 10	3 - 10	5 - 250	Oui	Ø 3 - 250	5	1	48005194	045242082926	44,85	48,30	
										1	48005091	045242082759	28,51	30,70	
150	3.2/2.1	8/12	-	3 - 10	3 - 10	5 - 100	Oui	Ø 3 - 100	50	1	48016091	045242084685	257,20	277,00	
										1	48005093	045242082773	36,21	39,00	
200	3.2/2.1	8/12	-	3 - 10	3 - 10	5 - 175	Oui	Ø 3 - 160	500	1	48016093	045242084708	325,91	351,00	
										1	48016000	045242084951	2298,05	2475,00	
300	3.2/2.1	8/12	-	3 - 10	3 - 10	5 - 250	Oui	Ø 3 - 250	50	1	48005094	045242082780	48,84	52,60	
										1	48016094	045242084715	440,11	474,00	

Bois et Plastiques

Longueur (mm)	Pas (mm)	Pas denture	Réf.	Conditionné par	Quantité minimum	Réf.	Code EAN	Prix tarif HT CHF	Prix tarif TTC CHF					
150	4.2	6	S644D	6 - 100	-	6 - 100	Non	Oui	3	1	48001075	045242079810	16,16	17,40
150	4.2	6	S744D	6-50	-	6-50	Oui	Non	3	1	48001076	045242079827	16,16	17,40
230	4.2	6	-	6 - 190	6 - 190	6 - 100	Non	Oui	5	1	48005016	045242082636	48,75	52,50
240	5.5/6	4/5	S1531L	15 - 190	15 - 190	-	Non	Non	3	1	48001077	045242079834	26,46	28,50
240	8.5	3	S1542K	15 - 190	-	-	Non	Non	3	1	48001078	045242079841	31,01	33,40
275	4.2	6	-	6 - 200	6 - 200	-	Non	Non	2	1	4932471693	4058546295929	62,30	67,10
300	4.2	6	S1344D	6 - 250	-	-	Non	Non	3	1	48001079	045242079858	20,80	22,40

Lames SAWZALL® pour matériaux spéciaux

Découpe métal

Pointe plongeante : entrée rapide dans les matériaux < 0,6 mm. Pas besoin d'outils supplémentaires.
Polyvalence : profil du corps de lame effilé qui permet la découpe en arrondi.
Longue durée de vie - denture 30 tpi optimisée pour la coupe des matériaux fins 0,6 - 1,5 mm. Le conduit en spirale le plus commun est de 0,8 mm d'épaisseur.



Longueur (mm)	Pas (mm)	Pas denture	Conditionné par	Quantité minimum	Réf.	Code EAN	Prix tarif HT CHF	Prix tarif TTC CHF
85	0.8	30	5	1	48001630	045242300174	49,58	53,40

Plaques de plâtre



Profondeur de coupe précise : seulement 63 mm de long, protège contre les coupes involontaires.
Dents double face : coupe dans TOUTES les directions – génère moins de poussière que les autres outils – coupes nettes sans déchirer les plaques de plâtres.

Longueur (mm)	Pas (mm)	Pas denture	Conditionné par	Quantité minimum	Réf.	Code EAN	Prix tarif HT CHF	Prix tarif TTC CHF		
63	-	-	Oui	Oui	1	1	48001640	045242300181	12,26	13,20
125	4.2	6	Oui	Oui	5	1	48005052	045242082735	32,22	34,70

Matériaux abrasifs, fonte, fibre de verre

Longueur (mm)	Pas (mm)	Pas denture	Réf.	Conditionné par	Quantité minimum	Réf.	Code EAN	Prix tarif HT CHF	Prix tarif TTC CHF					
230	Diamond grit	-	Ø 10 - 160	Ø 10 - 160	3 - 175	-	-	1	1	48001450	045242187416	32,78	35,30	
150	Carbide grit	-	Ø 10 - 100	Ø 10 - 100	3 - 100	-	-	3	1	48001420	045242081950	28,04	30,20	
230	Carbide grit	S1130R	Ø 10 - 160	Ø 10 - 160	3 - 175	-	-	3	1	48001430	045242082001	38,16	41,10	
305	8.5	3	S1241HM	-	-	6 - 150	10 - 250	-	1	1	48001080	045242079865	67,04	72,20
450	17.0	1.5	-	-	-	6 - 150	10 - 350	10 - 350	1	1	48001460	045242235353	92,01	99,10

Matériaux d'isolation, carton, mousse

Longueur (mm)	Pas (mm)	Pas denture	Réf.	Conditionné par	Quantité minimum	Réf.	Code EAN	Prix tarif HT CHF	Prix tarif TTC CHF				
300	Ondulé	Ondulé	-	Oui	Oui	Oui	Oui	1	1	48001084	045242079902	26,23	28,25

Special application: Frozen materials

300	4.2	6	S1211K	1	1	48001082	045242079889	27,39	29,50
400	4.2	6	-	1	1	48001083	045242079896	37,51	40,40

Coupe au ras

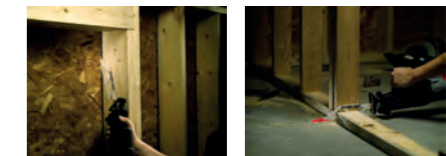

Coupe au ras – butée de garde préservant l'affûtage lors des coupes au ras de murs, des planchers.
Corps de lame de hauteur supplémentaire - Pratique lors de la découpe des portes et fenêtres en bois.
FANG TIP™ - pour un usage facile et rapide.
Convient pour couper et clouer tous types de bois. Ne convient pas à la maçonnerie et l'acier.

Longueur (mm)	Pas (mm)	Pas denture	Réf.	Conditionné par	Quantité minimum	Réf.	Code EAN	Prix tarif HT CHF	Prix tarif TTC CHF
300	5	5	-	1	1	48001600	045242253272	67,04	72,20

Coffrets lames de scies sabres SAWZALL™

Designation	Conditionné par	Quantité minimum	Réf	Code EAN	Prix tarif HT CHF	Prix tarif TTC CHF
Coffret 5 lames universelles SAWZALL® 1 x AX™ bois avec clous - 230 mm x 5 Tpi (48005026), 1 x WRECKER™ multi matériaux - 230 mm x 8 Tpi (48005706), 1 x TORCH™ metal - 230 mm x 14 Tpi (48005787), 1 x TORCH™ metal - 150 mm x 14 Tpi (48005782), 1 x TORCH™ metal - 150 mm x 18 Tpi (48005784)	5	1	49222205	045242536528	44,75	48,20
Set de 5 lames de scie sabre carbure SAWZALL™ Bois avec clous: 2 x AX™ carbure - 230 mm. Metal: 2 x TORCH™ carbure - 150 mm, 1 x TORCH™ carbure - 230 mm.	5	1	49222206	045242567492	171,77	185,00
Coffret 10 lames universelles SAWZALL® 3 x THIN KERF metal - 150 mm x 14 Tpi (48005182), 3 x THIN KERF metal - 150 mm x 24 Tpi (48005186), 2 x THIN KERF wood with nails - 150 mm x 5 Tpi (48005035), 1 x THIN KERF wood with nails - 230 mm x 5 Tpi (48005036), 1 x THIN KERF metal - 230 mm x 18 Tpi (48005188)	10	1	49222211	045242536856	58,59	63,10
Coffret 12 lames universelles SAWZALL® 2 x AX™ bois avec clous - 150 mm x 5 Tpi (48005021), 2 x AX™ wood with nails - 230 mm x 5 Tpi (48005026), 4 x TORCH™ metal - 150 mm x 18 Tpi (48005784), 2 x TORCH™ metal - 230 mm x 14 Tpi (48005787), 2 x WRECKER™ multi matériaux - 150 mm x 7/11 Tpi (48005701)	12	1	49222229	045242536863	89,60	96,50
Set de 13 lames de scie sabre 2 x WRECKER™ multi matériaux - 150 mm, 2 x AX™ bois avec clous - 150 mm, 2 x AX™ bois avec clous - 230 mm, 4 x TORCH™ metal - 150 mm, 2 x TORCH™ metal - 230 mm, 1 x TORCH™ carbure - 150 mm	13	1	49222231	045242540686	123,49	133,00



Accessoires scies sabres - SAWZALL®

Designation	Pour scies sabres	Conditionné par	Quantité minimum	Réf	Code EAN	Prix tarif HT CHF	Prix tarif TTC CHF
Kit de conversion : FIXTEC automatique en fixation à clé pour lame 20 mm	SSE 1000 QX, SSPE 1000 QX, SSH 800 QX Hatchet, PSH 18v hatchet, V18 SX, SSPE 1300 QX, M18 FUEL™ SAWZALL, USE 980 X, V28 SX, SSPE 1500 X	1	1	42680685	4058546073183	sur demande	sur demande
Etau.		1	1	06832976		sur demande	sur demande
Vis		1	1	49960070	045242221554	1,25	1,35
Clé allen 5/32"		1	1	49960070	045242221554	1,25	1,35
Kit de conversion : FIXTEC automatique en fixation à clé 1/2" lame universelle.	SSE 1000 QX, SSPE 1000 QX, SSH 800 QX Hatchet, PSH 18v hatchet, V18 SX, SSPE 1300 QX, M18 FUEL™ SAWZALL, USE 980 X, V28 SX, SSPE 1500 X	1	1	49225016	045242182060	sur demande	sur demande
Etau.		1	1	06832976		sur demande	sur demande
Vis		1	1	49960070	045242221554	1,25	1,35
Clé allen 5/32"		1	1	49960070	045242221554	1,25	1,35
Caisse de transport plastique	V18 SX, V28 SX	1	1	201602001	4002395836383	sur demande	sur demande
Coffret de transport ABS (insert intérieur non fourni).	PSH 18v hatchet	1	1	4932453385	4002395146376	14,35	15,45

Lames HACKZALL™

Spécialement conçues et optimisées pour les scies sabre à batterie™. Bi-Métal pour une longévité exceptionnelle. Forme de la denture optimisée pour un perçage agressif et rapide. Corps aminci pour la vitesse et augmenter l'autonomie de la batterie (par rapport aux lames classiques).

Longueur (mm)	Pas (mm)	Pas denture							Conditionné par	Quantité minimum	Réf	Code EAN	Prix tarif HT CHF	Prix tarif TTC CHF
100	4.2	6	-	-	-	-	6 - 40	Ø 10 - 40	5	1	49005460	045242160273	21,82	23,50
150	1.8	14	3 - 6	Ø 10 - 32	3 - 6	3 - 6	-	Ø 10 - 50	5	1	49005614	045242160334	23,58	25,40
100	1.4	18	1.5 - 4	Ø 10 - 32	1.5 - 4	-	-	-	5	1	49005418	045242160341	21,82	23,50
100	1	25	0.5 - 3	Ø 8 - 32	0.5 - 3	-	-	-	5	1	49005424	045242160358	21,82	23,50
75	-	-	-	-	-	-	-	-	1	1	49005456	045242219476	19,08	20,55
125	-	-	-	-	-	-	-	-	1	1	49005455	045242293421	26,69	28,75
60	-	-	-	-	-	-	-	-	1	1	49005450	045242221066	29,43	31,70



Pochette 10 lames HACKZALL™
2 x 49005460, 3 x 49005614, 3 x 49005424, 2 x 49005418. + pochette

10	1	49220220	045242160365	56,17	60,50
----	---	----------	--------------	-------	-------



LAMES SCIES SAUTEUSES

QUALITÉ DU MATÉRIAU

HCS

- Acier au carbone : idéal dans les matériaux tendres comme le bois, (le mélaminé) et le plastique

HSS

- Acier haute vitesse pour la coupe de métal, métal non ferreux, aluminium

CONCRÉTION CARBURE

- Concretion en carbone : pour les matériaux abrasifs comme la fonte, le béton cellulaire, le carrelage, le verre.

TC

- Dents en carbure : pour les matériaux en fibre de verre et les matériaux très durs comme l'acier inoxydable.

BI-MÉTAL

- Lames Bi-Métal : combinaison du HSS et HCS au carbone pour répondre aux travaux les plus extrêmes et intensifs.

POINTS FORTS DE LA LAME BI-MÉTAL:

- Flexible et incassable
- Durée de vie jusqu'à 5 fois plus longues qu'une lame traditionnelle pour le bois (2 fois pour le métal)
- Meilleure résistance à l'échauffement pour prolonger l'affûtage de la denture
- Meilleure performance de coupe.

Corps en acier HSS flexible et incassable pour les applications les plus exigeantes

Bi-métal

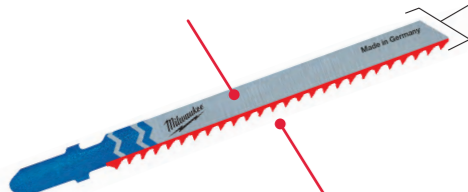

Denture acier carbone pour les performances de coupe et la résistance à l'usure

Code couleur lame

Chaque domaine d'application à son code couleur

2743 51

= Jaune + corps argent : Pour tous les types de bois, lamellés-collés, panneaux de particules, contreplaqués, mélaminés et plastiques.

2540 63

= Bleu + corps argent : Pour tous les types de métaux ferreux et non ferreux, acier, aluminium, laiton cuivre, l'inox, le plomb, l'étain, les matériaux multicouches.

3733 87

= Noir : Pour le carton, le caoutchou, la fibre de verre, la mousse et les matériaux abrasifs

3733 90

= Jaune + bi-métal : tous les types de bois.
Bleu + bi-métal : tous les types de métaux

2540 63

Lames de scies sauteuses - Bois et plastiques

Coupes universelles

Lames d'usage universel dans le bois et PVC.

Longueur (mm)	Pas (mm)	Réf.	Image	Image	Image	Image	Image	Image	Image	Image	Image	Image	Conditionné par	Quantité minimum	Réf	Code EAN	Prix tarif HT CHF	Prix tarif TTC CHF
50	2	T 119 B	< 20	-	< 20	Oui	-	Non	Non	Non	Non	5	1	4932274353	4002395301553	6,82	7,35	
75	3	T 111 C	5 - 50	-	< 40	-	Oui	Non	Non	Non	Non	5	1	4932254071	4002395301539	6,45	6,95	

À chantourner

Le corps de lame plus étroit facilite les découpes courbes à rayons serrés.

Les lames 4932265312 et 4932430143 à double denture opposée permettent des coupes plus fines avec des rayons extrêmement courts.

50	1.35	T 101 A0	< 20	< 20	< 15	Oui	Non	Oui	Non	Non	Non	5	1	4932373392	4002395348879	9,15	9,85
50	2	T 119 B0	< 20	-	< 20	Oui	Non	Oui	Non	Non	Non	5	1	4932274650	4002395301485	9,61	10,35
75	2.5	Curve	< 30	< 20	< 20	Oui	Non	Oui	Non	Oui	Oui	5	1	4932430143	4002395378043	25,30	27,25
75	4 / 1.2	Special	< 30	-	< 30	Non	Oui	Oui	Non	Non	Non	5	1	4932265312	4002395301478	11,33	12,20
75	4	T 244 D	< 50	-	-	Non	Oui	Oui	Non	Oui	Oui	5	1	4932346078	4002395312375	10,96	11,80
												25	1	4932373492	4002395349920	46,15	49,70

Coupes rapides

Le design agressif des dents affûtées est idéal pour la découpe très rapide du bois.

75	4	T 144 D	< 50	-	-	Non	Oui	Non	Non	Oui	Oui	5	1	4932213116	4002395301492	7,75	8,35
												25	1	4932373487	4002395349272	35,47	38,20
												100	1	4932430461	4002395381227	115,13	124,00
75	4	T 144 DF	< 50	-	-	Non	Oui	Non	Non	Oui	Oui	5	1	4932373391	4002395348862	16,53	17,80
105	4	T 344 D	< 80	-	-	Non	Oui	Non	Non	Oui	Oui	5	1	4932311633	4002395301508	15,37	16,55
155	4	T 744 D	5-125	-	-	Non	Oui	Non	Non	Oui	Oui	5	1	4932354745	4002395324095	38,72	41,70

Coupes plus rapides et plus nettes

Triple affûtage des dents pour des coupes plus rapides et plus nettes. Lame épaisse plus solide. Pointe idéale pour les coupes plongeantes.

Longueur (mm)	Pas (mm)	Réf.	Conditionné par	Quantité minimum	Réf	Code EAN	Prix tarif HT CHF	Prix tarif TTC CHF								
4301 41	2.5	T 234 X	3 - 60	3 - 60	Oui	< 45	Non	Non	Oui	Non	5	1	4932430141	4002395378029	18,94	20,40

Coupes précises, propres et sans éclats

Denture rectifiée pour des coupes précises, nettes, propres et sans éclats.

2540 61	75	2.5	T 101 B	< 30	< 60	Non	< 30	Oui	Non	Non	Non	5	1	4932254061	4002395301522	10,31	11,10
3733 90	75	2.5	T 101 BF	< 30	< 60	Non	< 30	Oui	Non	Non	Non	5	1	4932373390	4002395348855	19,17	20,65
2743 51	75	4	T 101 D	< 50	< 60	Non	< 45	Oui	Non	Non	Non	5	1	4932274351	4002395301515	9,61	10,35
3993 06	105	3	T 301 CD	< 80	< 60	Non	-	Oui	Non	Non	Non	5	1	4932399306	4002395359202	14,02	15,10
3460 71	105	4	T 301 DL	< 80	< 80	Non	< 50	Oui	Non	Non	Non	5	1	4932346071	4002395312399	15,37	16,55

Coupes précises dans plan de travail

Lames plus épaisses pour la rigidité et la précision lors de coupes verticales dans les supports épais.

3730 80	75	4	T 101 DP	< 60	< 60	Non	< 45	Oui	Non	Non	Oui	5	1	4932373080	4002395346073	12,81	13,80
3733 88	105	4	T 101 DP sp.	< 80	< 80	Non	< 50	Oui	Non	Non	Oui	5	1	4932373388	4002395348831	18,85	20,30

Coupes en situation dans mélaminé et plan de travail

La denture inversée permet de réaliser des coupes nettes et sans éclats sur la partie supérieure des panneaux mélaminés ou à la surface fragile.

Les meilleurs résultats de travail sont obtenus sans mouvement pendulaire.

3460 79	75	2.5	T 101 BR	< 30	< 60	Non	< 60	Oui	Non	Non	Non	5	1	4932346079	4002395312382	11,10	11,95
3480 72	105	2.5	T101BR sp.	< 50	< 80	Non	< 80	Oui	Non	Non	Non	5	1	4932348072	4002395313860	16,30	17,55

Pour parquet

La lame 4932373392 est idéale pour couper des surface incurvées et irrégulières. Utilisez la lame 4932373083 pour une coupe droite.

3733 92	50	1.35	T 101 A0	< 20	Non	< 20	< 15	Oui	Non	Oui	Non	5	1	4932373392	4002395348879	9,15	9,85
3730 83	60	1.9	Special	3 - 20	Oui	Oui	-	Oui	Non	Non	Non	5	1	4932373083	4002395346080	18,25	19,65

Métaux

Métaux et alliages

Lame 274652 : sa denture très fine est idéale pour les coupes de tôles très fines avec des dents disposant d'un diamètre de 0,7 mm. Pour une durée de vie 2 fois plus longue, les lames Bi-Métal + un lubrifiant approprié sont recommandés.

Longueur (mm)	Pas (mm)	Réf.	Conditionné par	Quantité minimum	Réf	Code EAN	Prix tarif HT CHF	Prix tarif TTC CHF									
2746 52	55	0.7	T 118 G	0.5 - 2	0.5 - 2	-	-	-	-	Non	5	1	4932274652	4002395301621	9,24	9,95	
2540 63	55	1.2	T 118 A	1.5 - 4	1.5 - 4	-	-	-	-	Non	5	1	4932254063	4002395301614	9,70	10,45	
340011	55	1.2	T 118 AF	1.5 - 4	1.5 - 4	-	1.2 - 2	-	-	Non	5	1	4932340011	4002395304684	12,26	13,20	
3458 26	66	1.2	T 118 A sp.	1.5 - 4	1.5 - 4	-	-	-	-	Non	5	1	4932345826	4002395313464	11,56	12,45	
3993 07	105	1	T 318 A	1 - 4	1 - 4	< 85	-	-	-	Non	5	1	4932399307	4002395359219	13,18	14,20	
2540 64	55	2	T 118 B	3 - 6	3 - 6	-	-	3 - 10	-	Non	5	1	4932254064	4002395301591	10,07	10,85	
3400 12	55	2	T 118 BF	3 - 6	3 - 6	-	2 - 3	3 - 10	-	2 - 30	Non	5	1	4932340012	4002395304691	12,26	13,20
2746 51	75	2.5	T 101 A sp.	-	2 - 10	< 45	-	3 - 10	-	2 - 20	Non	5	1	4932274651	4002395301577	17,32	18,65

Universelles

Ces lames sont conçues pour couper différents matériaux comme l'acier, l'aluminium, le bois avec des clous ou encore le plastique. La lame 4932373086 avec une longueur de 155 mm permet la coupe de matériaux ondulés.

4901 42	91	2.5 / 1.8	T 123 XF	2.5 - 10	3 - 10	< 50	-	4 - 10	-	Non	5	1	4932430142	4002395378036	17,64	19,00
2746 54	105	1.2	T 318 AF	1.5 - 4	1.5 - 4	< 85	-	-	-	Non	5	1	4932274654	4002395301607	19,87	21,40
2746 53	105	2	T 318 BF	3 - 6	3 - 6	< 85	-	3 - 10	4 - 30	Non	5	1	4932274653	4002395301584	18,71	20,15
3730 86	155	1	T 718 AF	1 - 4	1 - 4	< 125	-	-	-	Non	5	1	4932373086	4002395346097	23,68	25,50

À chantourner

Le corps de lame plus étroit facilite les découpes courbes à rayons serrés dans les métaux.

3460 82	55	1.2	T 218 A	1.5 - 4	1.5 - 4	-	-	-	-	Oui	5	1	4932346082	4002395312368	12,81	13,80
3460 81	75	3	T 227 D	3.5 - 6	3.5 - 6	-	-	4 - 15	4 - 30	Oui	5	1	4932346081	4002395312351	13,65	14,70

Aluminium

Denture spéciale pour améliorer l'évacuation des coupes et donc accélérer la coupe.
Pour les coupes courbes dans l'aluminium, l'utilisation de la lame référence 4932346081 est recommandée.

Longueur (mm)	Pas (mm)	Réf.				Conditionné par	Quantité minimum	Réf.	Code EAN	Prix tarif HT CHF	Prix tarif TTC CHF		
75	3	T 127 D	3.5 - 6	3.5 - 6	-	4 - 15	4 - 30	5	1	4932274315	4002395301560	11,42	12,30

Pour l'inox

La denture carbure résiste nettement plus longtemps à l'usure.
Pour de meilleurs résultats il est recommandé de travailler sans mouvements pendulaire et avec un lubrifiant approprié.

Longueur (mm)	Pas (mm)	Réf.				Conditionné par	Quantité minimum	Réf.	Code EAN	Prix tarif HT CHF	Prix tarif TTC CHF		
50	1.1	T 118 AHM	1.5 - 3	1.5 - 3	-	1.5 - 3	-	2	1	4932373393	4002395348886	35,75	38,50

Matériaux spécifiques

Fibre de verre, plastique renforcé, verre acrylique

Lame 4932373387 : denture carbure pour la durée de vie dans la fibre de verre.

Longueur (mm)	Pas (mm)	Réf.							Conditionné par	Quantité minimum	Réf.	Code EAN	Prix tarif HT CHF	Prix tarif TTC CHF		
75	2.5	T 101 A sp.	2 - 10	-	Non	Non	-	2 - 20	-	Non	5	1	4932274651	4002395301577	17,32	18,65
75	4.2	T 141 HM	-	-	Non	Non	5 - 20	-	5 - 20	Non	1	1	4932399308	4002395359226	19,31	20,80
105	4.2	T 341 HM	< 60	Non	Non	5 - 20	-	5 - 20	Non	-	1	1	4932373387	4002395348824	20,71	22,30

Matériaux abrasifs, fonte

Longueur (mm)	Pas (mm)	Réf.							Conditionné par	Quantité minimum	Réf.	Code EAN	Prix tarif HT CHF	Prix tarif TTC CHF			
54	Grain 30	T 130 Grossier	-	-	Oui	Oui	< 15	-	Oui	5 - 15	Non	1	1	4932213231	4002395301645	9,94	10,70
54	Grain 50	T 150 Fine	-	-	Oui	Oui	< 10	-	Oui	5 - 15	Non	1	1	4932213232	4002395301652	9,94	10,70

Matériaux d'isolation, mousse, carton, pneu

Longueur (mm)	Pas (mm)	Réf.				Conditionné par	Quantité minimum	Réf.	Code EAN	Prix tarif HT CHF	Prix tarif TTC CHF	
155	Ondulé	T 313 AW	Oui	Oui	Oui	Oui	5	1	4932430144	4002395378050	37,88	40,80

Set de lames de scie sauteuse - Réception de T-shank

Designation	Conditionné par	Quantité minimum	Réf.	Code EAN	Prix tarif HT CHF	Prix tarif TTC CHF
① Blister 5 lames emmanchement T pour les applications bois et métal Lames de scie sauteuse 4932213116 - T144D bois coupe rapide, 7 x 4932254061, 4932254063, 4932254064, 4932254071	5	1	4932345825	4002395314850	9,47	10,20
② Set de 35 lames de scie sauteuse bois et métal Contenu: 7 x 4932213116 - T144D bois coupe rapide, 7 x 4932274351 - T101D bois coupe nette 7 x 4932254061 - T101B bois coupe ultra nette, 7 x 4932346078 - T244D bois lames à chantourner, 7 x 4932254063 - T118A metal	35	12	4932479088	4058546368821	61,84	66,600



Accessoires : Scie sauteuse

Designation	Conditionné par	Quantité minimum	Réf.	Code EAN	Prix tarif HT CHF	Prix tarif TTC CHF
① Patin anti-rayures pour les revêtements fragiles. HD18 JS/JSB BST 18 X LI JS 120 X JSPE 135 TX STEP 1200 BX/X JSPE 90 X FSPE 11 X BSPE 110 QX STEP 800 X ST 800 XE V28 JSB STEP 70 STEP 75 ST 700 E STEP 90 X STEP 100 X FSPE 100 XL BSPE 100 XL	1	1	4932430356	4002395380176	14,35	15,45



Lames - Emmanchements spéciaux

Longueur (mm)	Pas (mm)	Réf.				Conditionné par	Quantité minimum	Réf.	Code EAN	Prix tarif HT CHF	Prix tarif TTC CHF			
75	4	A 2202	5 - 60	< 60	-	Non	Oui	Oui	5	1	4932354508	4002395321070	10,96	11,80
75	2.5	A5035/A5041	< 30	< 60	< 30	Oui	Non	Non	5	1	4932354506	4002395321056	12,81	13,80

LAMES DE MULTITOOL

STARLOCK



AUCUN ADAPTATEUR REQUIS

CHANGEMENT RAPIDE DE LAMES

PUISSANCE 100% TRANSMISE DE L'OUTIL À L'ACCESSOIRE

UN SYSTÈME UNIVERSEL

POURQUOI MILWAUKEE?

- 1 LA MEILLEURE DURÉE DE VIE ET LONGÉVITÉ
- 2 DES SOLUTIONS POUR TOUT LES MÉTIERS
- 3 UNE GAMME COMPLÈTE
- 4 + DE 22 LAMES DIFFÉRENTES DANS LA GAMME



CARBURE EXTREME

Lame multi matériaux plongeante dentée pour une meilleure durée de vie (30x plus que lames standard)

48906040

30x PLUS DE COUPES

CARBIDE EXTREME

Description	bois souple	Bois dur	Plas-tique	Bois clouté	Metal	Joint	Colle de fixation	Quantité dans le pack	Référence
Lame coupe plongeante bois 25mm	✓		✓					1	48906001
Coupe plongeante dans le bois 35mm avec géométrie des dents pour une coupe rapide et propre	✓	✓	✓					1	48906011
Coupe plongeante dans le bois 65mm	✓		✓					1	48906005
Coupe plongeante Bois 65mm avec géométrie 3 dents pour une coupe plus rapide et plus propre	✓	✓	✓					1	48906015
Coupe plongeante Bois 65mm bi-métal Géométrie 3 dents pour une coupe plus rapide et plus propre	✓	✓	✓					1	48906017
Bois avec clous 20 mm coupe plongeante bi-métal pour une plus grande durée de vie	✓		✓	✓				1	48906000
Lame Bi-métal coupe plongeante Bois clouté 35mm for une plus longue durée de vie	✓		✓	✓				1	48906021
Coupe plongeante Bois clouté 65mm lame bi-métal pour une plus grande durée de vie	✓		✓	✓				1	48906027
Coupe Multi-matériaux 28mm Lame bi-métal pour une plus grande durée de vie	✓	✓	✓	✓	✓			1	48906031
Coupe plongeante multi-matériaux 43mm lame bi-métal pour une plus grande durée de vie	✓	✓	✓	✓	✓			1	48906035
Coupe plongeante multi-matériaux, lame avec une denture carbure (durée de vie 30 fois supérieur comparé à une lame standard)	✓	✓	✓	✓	✓			1	48906040
Coupe Multi-matériaux 85mm de diamètre	✓	✓	✓	✓	✓			1	48906038
Coupe Multi-matériaux 100mm de diamètre, male bi-métal pour une plus grande durée de vie	✓	✓	✓	✓	✓			1	48906039
Retrait de joint, lame carbure d'épaisseur 2.2mm. Idéal pour le retrait des joint entre les murs ou plancher						✓		1	48906051
Retrait de joint lame carbure d'épaisseur 1.2mm. Idéal pour le retrait des joint entre les murs ou plancher						✓		1	48906050
Retrait de joint lame diamant d'épaisseur 2.2mm. Idéal pour le retrait des joint entre les murs ou plancher Durée de vie 5X supérieur à une lame classique						✓		1	48906053
Retrait de joint lame diamant d'épaisseur 1.2mm. Idéal pour le retrait des joint entre les murs ou plancher Durée de vie 5X supérieur à une lame classique						✓		1	48906052
Plateau avec grain carbure pour un ponçage efficace de la colle à carrelage, du mortier et du bois.	✓						✓	1	48906054
Grattoir ferme pour l'élimination des résidus comme de l'adhésifs, adhésifs pour carrelage, le béton résidus et peinture ancienne.							✓	1	48906062

PONÇAGE

Plateau de ponçage avec 6 trous, crochets et fixations

48906070



Description	Grains	Quantité dans le pack	Référence
disques de ponçage	60	6	48906071
pour le bois,	80	6	48906072
peinture, laque	120	6	48906073
et plâtre	180	6	48906074
93x93x93mm.	220	6	48906075

Accessoires Multi-Tool - STARLOCK

La réception universelle des lames STARLOCK rend les lames MILWAUKEE® compatibles avec les outils oscillants les plus populaires.

Lames de multi-tool bois

Designation	Largeur (mm)	Longueur (mm)	Bois tendre	Bois dur	Plas-tiques	Bois clouté	Profilé métallique	Conditionné par	Quantité minimum	Réf	Code EAN	Prix tarif HT CHF	Prix tarif TTC CHF
① LAME MULTI TOOL BOIS 35X42MM (X1)	35	42	✓		✓			1	1	48906001	045242600298	16,30	17,55
								10	1	48906004	045242600281	138,35	149,00
② Lame coupe plongeante Bois 35mm avec denture 3 géométrie pour des coupes rapides et propres	35	42	✓	✓	✓			1	1	48906011	045242600304	18,85	20,30
								10	1	48906014	045242600311	159,70	172,00
								50	1	48906511	045242739974	692,66	746,00
③ Lame coupe plongeante Bois 65mm	65	42	✓		✓			1	1	48906005	045242600274	18,15	19,55
								50	1	48906505	045242739943	669,45	721,00
④ Lame coupe plongeante Bois 65mm avec denture 3 géométrie pour des coupes rapides et propres	65	42	✓	✓	✓			1	1	48906015	045242600328	19,08	20,55
⑤ Lame Bi-métal coupe plongeante Bois 35mm for pour meilleure durée de vie et une denture 3 géométrie pour une coupe rapide et propre	35	42	✓	✓	✓			1	1	48906017	045242600335	21,26	22,90
								10	1	48906019	045242600342	181,06	195,00



Lames multi-tool multi-matériaux

Designation	Largeur (mm)	Longueur (mm)	Bois tendre	Bois dur	Plas-tiques	Bois clouté	Profilé métal-lique	Conditionné par	Quantité minimum	Réf	Code EAN	Prix tarif HT CHF	Prix tarif TTC CHF
① Bois avec clous Coupe plon-geante étroite de 20 mm Lam en bi-métal pour une longue durée de vie	20	34	✓	✓	✓	✓		1	1	48906000	045242670673	14,35	15,45
② Lame Bi-métal coupe plongeante Bois clouté 35mm, Plus grande durée de vie	35	42	✓	✓	✓	✓		1	1	48906021	045242600359	19,08	20,55
								10	1	48906024	045242600366	161,56	174,00
③ Lame Bi-métal coupe bois clouté 65mm, pour une plus grande durée de vie	65	42	✓		✓	✓		1	1	48906027	045242600373	19,87	21,40
								50	1	48906527	045242739950	738,16	795,00
④ Coupe plongeante Multi-matériaux 28mm, lame bi-métal pour une meilleure durée de vie	28	47	✓	✓	✓	✓	✓	1	1	48906031	045242600380	20,43	22,00
								10	1	48906034	045242600397	173,63	187,00
								50	1	48906531	045242739936	752,09	810,00
⑤ Coupe plongeante Multi-matériaux 43mm, Lame Bi-métal pour une meilleure durée de vie	43	47	✓	✓	✓	✓	✓	1	1	48906035	045242600403	21,73	23,40
								50	1				
⑥ Coupe plongeante Multi-matériaux 35mm, lame avec denture carbure pour une durée de vie extra longue (30X plus de durée de vie comparé à une lame standard)	35	32	✓	✓	✓	✓	✓	1	1	48906040	045242600458	35,47	38,20
								50	1				
⑦ Coupe Multi-matériaux 85mm de diamètre, lame segmentée pour coupe à ras	85	20	✓	✓	✓	✓	✓	1	1	48906038	045242600410	29,43	31,70
⑧ Coupe Multi-matériaux 100mm de diamètre, Lame Bi-métal segmentée Pour une meilleure durée de vie	100	28	✓	✓	✓	✓	✓	1	1	48906039	045242600427	54,69	58,90



Lames multi-tool à déjoindre et à poncer

Designation	Largeur (mm)	Longueur (mm)	Enduit de jointement	Tuile adhésive	Conditionné par	Quantité minimum	Réf	Code EAN	Prix tarif HT CHF	Prix tarif TTC CHF
① Lame carbure pour retrait de joint 2.2mm. Permet le retrait de joint endommagé entre le mur et le plancher	75	20	✓		1	1	48906051	045242600441	33,61	36,20
② Lame carbure pour retrait de joint 1.2mm. Permet le retrait de joint endommagé entre le mur et le plancher	75	20	✓		1	1	48906050	045242600434	33,61	36,20
③ Retrait de joint, lame carbure d'épaisseur 2.2mm. Idéal pour le retrait des joint entre les murs ou plancher	90	25	✓		1	1	48906053	045242600489	80,78	87,00
④ Retrait de joint lame carbure d'épaisseur 1.2mm. Idéal pour le retrait des joint entre les murs ou plancher	75	25	✓		1	1	48906052	045242600465	74,28	80,00
⑤ plateau avec grain carbure pour un ponçage efficace de la colle à carrelage, du mortier et du bois.	80	80		✓	1	1	48906054	045242600496	36,30	39,10



lames de multi-tool à racler et à découper

Designation	Largeur (mm)	Longueur (mm)	Tuile adhésive	Adhésifs	Tapis	Silicon Acrylic	Conditionné par	Quantité minimum	Réf	Code EAN	Prix tarif HT CHF	Prix tarif TTC CHF
① Plateau Flexible pour le retrait de résidus comme le silicone, tapis, adhésif et peinture ancienne	52	37		✓		✓	1	1	48906061	045242600540	11,88	12,80
② Plateau pour le retrait de résidus durs comme l'adhésif dur, l'ancienne peinture et les résidus béton	52	37	✓	✓	✓		1	1	48906062	045242600557	19,87	21,40
③ Grattoire flexible pour le silicone et le mastic	70	-				✓	1	1	48906063	045242600564	33,61	36,20
④ Lame tranchante 3 dents. Idéal pour le coupe de tapis, PVC, tableau et feutre de toiture	40	-			✓		1	1	48906060	045242600519	28,51	30,70



poncer / polir / nettoyer

Designation	Largeur (mm)	Longueur (mm)	Conditionné par	Quantité minimum	Réf	Code EAN	Prix tarif HT CHF	Prix tarif TTC CHF
① Plateau de ponçage 93 x 93 mm	93	93	1	1	48906070	045242600571	17,08	18,40
		Grit						
pack de papier abrasif (6pcs)		60	6	1	48906071	045242600588	10,31	11,10
pack de papier abrasif (6pcs)		80	6	1	48906072	045242600595	10,31	11,10
② pack de papier abrasif (6pcs)		120	6	1	48906073	045242600601	10,31	11,10
pack de papier abrasif (6pcs)		180	6	1	48906074	045242600618	10,31	11,10
pack de papier abrasif (6pcs)		240	6	1	48906075	045242600632	10,31	11,10

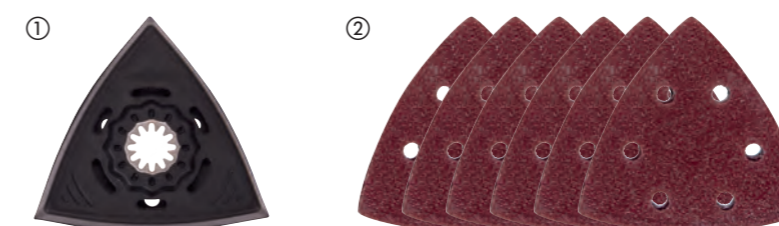

coffrets de lames de multi-tools

Designation	Conditionné par	Quantité minimum	Réf	Code EAN	Prix tarif HT CHF	Prix tarif TTC CHF
Set de lames en bois (5pc)						
① 2 x 48906001 lame plongeante pour bois de 35 mm, 2 x 48906011 lame plongeante pour bois tendre et dur de 35 mm avec géométrie à 3 dents de coupe, 1 x 48906021 lame plongeante Bi-Métal pour bois et clous de 35 mm	5	12	48906114	045242670680	83,66	90,10
Set de lame en bois et en métal (5 pièces)						
② 1 x 48906011 lame plongeante 35 mm pour bois tendre et bois dur avec géométrie à 3 dents, 2 x 48906021 lame plongeante 35 mm pour bois et clous Bi-Métal, 2 x 48906031 lame plongeante 28 mm pour matériaux multiples	5	12	48906115	045242670697	91,55	98,60
Set Multitool de rénovation						
③ 2 x multi mat. coupe plongeante 28mm, 2 x multi mat. coupe plongeante 43mm, 1 x lame retrait de joint carbure 2.2mm, 1 x 3X lames de coupe, 1 x plateau Grain carbure, 1 x Grattoire flexible 52mm	8	1	48906088	045242600649	177,34	191,00
Set Général lames multitool (11pcs)						
④ 2 x 35mm lame plongeante, 2x65mm lame plongeante, 1x65mm lame coupe plongeante rapide 3C, 2 x 28mm multi-matériaux coupe plongeante, 43mm lame coupe plongeante 1 x 85mm lame multi matériaux, 1 x grattoire 52mm	11	1	48906090	045242600663	203,34	219,00
⑤ Multi-tool box	1	1	4932479838	4058546376321	19,64	21,150



LAMES DE SCIES CIRCULAIRES

MOINS D'ÉCHAUFFEMENT. PRÉCISION AMÉLIORÉE. DURÉE DE VIE ACCRUE.



SCIAGE, DÉCOUPAGE ET MEULAGE



DENTURE CARBURE INFUSÉE AU COBALT DE TUNGSTEN

pour des coupes nettes et précises



DENTURE ALTERNATIVE BISEAUTÉE



DENTS À TROIS ÉCLATS ET À FORME PLATE



DENTURE DIAMANT PLATE

Lames de scies circulaires pour le métal

NOUVEAU

1. Design spécifique des dents pour des performances optimales.
2. Dents au carbure pour une durée de vie supérieure.
3. Corps de lame endureté pour une coupe précise.
4. Interstice des dents permettant l'évacuation rapide et efficace des matériaux.
5. Design au laser pour réduire le bruit et les vibrations.

- Coupes froides peut-être manipulées immédiatement après la découpe.
- Coupes propres. Le design des dents réduit les travaux de finition.
- Coupes rapides. Plus rapide que toutes les autres méthodes de coupes classiques
- Réduit les coûts. Moins chers que les disques abrasifs.
- Réduit le bruit
- Réduit les vibrations
- Sécurité totale : pas d'étincelle, pas besoin de liquide de refroidissement, froid au toucher

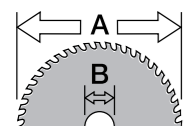

Ø mm

Ø mm	Alésage Ø mm	Nombre de dents	Épaisseur ligne de coupe (mm)	Capacité de coupe maxi (mm)	Acier doux	Plaque, tôle d'acier mince < 2.5 mm	Tête ondulée < 2.5 mm	Canalisation	Plaque / feuille inox	Fonte	Cuivre	Aluminium	Armature	Matériaux sandwich (acier, mousse, panneaux)	Conditionné par	Quantité minimum	Réf	Code EAN	Prix tarif HT CHF	Prix tarif TTC CHF
135	20	30	1.6	1-2.5	✓	✓	✓	✓	✦	✗	✗	✗	✗	✓	1	1	48404070	045242233786	132,78	143,00
		50	1.6	1-2.5	✗	✗	✗	✗	✗	✗	✓	✓	✗	✦	1	1	48404075	045242233793	151,35	163,00
150	20	34	1.6	>2.5	✓	✓	✓	✓	✦	✗	✗	✓	✗	✓	1	1	48404080	045242510283	86,91	93,60
165	5/8"	48	1.6	1-2.5	✓	✓	✓	✓	✗	✗	✗	✗	✗	✓	1	1	48404220	045242569069	133,70	144,00
174	20	36	1.6	1-2.5	✓	✓	✓	✓	✗	✗	✗	✗	✗	✓	1	1	48404225	045242569052	133,70	144,00
		42	1.8	>2.5	✓	✗	✗	✓	✗	✗	✗	✗	✗	✗	1	1	48404515	045242134465	144,85	156,00
		50	1.8	1-2.5	✓	✓	✓	✓	✦	✗	✗	✗	✗	✓	1	1	48404520	045242134472	164,35	177,00
203	5/8"	58	2.4	>2.5	✗	✗	✗	✗	✗	✗	✓	✓	✗	✦	1	1	48404345	045242569113	136,49	147,00
		70	1.6	0.5-1.5	✓	✓	✓	✓	✦	✗	✗	✗	✓	✓	1	1	4932478815*	4058546360979	sur demande	sur demande

- ✓ Recommandée pour ces matériaux.
- ✦ Adaptée. Recommandé pour utilisation intermittente avec ces matériaux. Très bonnes caractéristiques de sciages, mais durée de vie réduite.

✗ Utilisation non recommandée.

Optimisation de la durée de vie de la lame

1. Maintenir la pièce découpée pour réduire les vibrations.
2. Ne pas empiler les matériaux à découper. L'espace entre les couches augmente les risques de casses des dents. La durée de vie de la lame serait fortement affectée par ce type de découpe.
3. Lever la lame au maximum et attendre la pleine vitesse pour attaquer la coupe.
4. Ne pas forcer sur la machine. Démarrer doucement, puis appliquer graduellement suffisamment de pression pour éviter les étincelles.
5. Une vitesse de coupe et une pression optimales produiront peu ou pas du tout d'étincelle. La génération d'étincelle induit une surchauffe qui réduit la durée de vie de la lame.
6. Garder une coupe droite. Si en cas de décalage de la ligne de coupe l'outil est ramené de force dans la ligne, la pression latérale risque de casser les dents de la lame. Utiliser un guide parallèle dans la mesure du possible.
7. De manière générale, ne pas appliquer de pression latérale sur la lame. Le risque de casse en serait accru.
8. Dans le cas d'une coupe longue, sortir l'outil occasionnellement et le faire tourner à vide afin de refroidir la lame et l'outil.



Lames pour scies à ruban

Guide de choix de la denture

10 Tpi Pas 2,5 mm	10 / 14 Tpi Pas 2,5 / 1,8 mm	14 Tpi Pas 1,8 mm	14 / 18 Tpi Pas 1,8 / 1,4 mm	18 Tpi Pas 1,4 mm	25 Tpi Pas 1 mm
capacité de coupe 8 à 13 mm	capacité de coupe 5 à 13 mm	capacité de coupe 5 à 8 mm	capacité de coupe 4 à 8 mm	capacité de coupe 4 à 5 mm	capacité de coupe < 4 mm



Lames premiums bi-métal pour scie à ruban

Lames bi-métal à pas multiples avec dents en acier rapide avec 8% de cobalt durent jusqu'à 3 fois plus longtemps que les lames classiques. Nécessitant moins de changement de lame
Dents usinées avec précision pour des coupes rapides et propres.
Optimisé pour les scies à ruban sans fil. Permet de réaliser plus de coupe de batterie.
Adapté pour coupé les cornières en fer, tube galvanisé et même des aciers plus durs tels que la fonte et l'acier inoxydable.



Lame Premium pour scie à ruban 1139.83 x 1237 x 0.51 mm

Capacité de coupe maxi (mm)	Pas (mm)	Pas denture	Conditionné par	Quantité minimum	Réf	Code EAN	Prix tarif HT CHF	Prix tarif TTC CHF
5 - 13	3.1 / 2.5	8 / 10	3	1	48390601	045242530298	62,77	67,60
			25	1	48390605	045242539697	491,18	529,00
4 - 8	2.1 / 1.8	12 / 14	3	1	48390611	045242530328	62,77	67,60
			25	1	48390615	045242539703	491,18	529,00



Lame Premium pour scie à ruban 898.52 x 12.7 x 0.51

Capacité de coupe maxi (mm)	Pas (mm)	Pas denture	Conditionné par	Quantité minimum	Réf	Code EAN	Prix tarif HT CHF	Prix tarif TTC CHF
5 - 13	3.1 / 2.5	8 / 10	3	1	48390609	045242536412	59,89	64,50
			25	1	48390606	045242537754	473,54	510,00
4 - 8	2.1 / 1.8	12 / 14	3	1	48390619	045242536429	59,89	64,50
			25	1	48390616	045242537761	473,54	510,00



Lame Premium pour scie à ruban 687.57 x 12.7 x 0.51

Capacité de coupe maxi (mm)	Pas (mm)	Pas denture	Conditionné par	Quantité minimum	Réf	Code EAN	Prix tarif HT CHF	Prix tarif TTC CHF
4 - 8	2.1 / 1.8	12 / 14	3	1	48390711	045242536436	53,76	57,90



Lame Premium scie à ruban 776.29 x 12.7 x 0.51 mm (M12 Sub Compact)

Capacité de coupe maxi (mm)	Pas (mm)	Pas denture	Conditionné par	Quantité minimum	Réf	Code EAN	Prix tarif HT CHF	Prix tarif TTC CHF
4-8	2.1/1.8	12/14	3	1	48390631	045242605125	57,01	61,40
			25	1	48390630	045242605132	446,61	481,00
5-13	3.1/2.5	8/10	3	1	48390636	045242605156	57,01	61,40
			25	1	48390635	045242605163	446,61	481,00



Lames bi -métal pour scie à ruban

Adapté pour la coupe de: cornière, tuyau galvanisé ou les aciers comme l'acier inoxydable ou la fonte

Lame longueur 1139,83 mm (pour scie filaire et M18 FUEL™)

Capacité de coupe maxi (mm)	Pas (mm)	Pas denture	Conditionné par	Quantité minimum	Réf	Code EAN	Prix tarif HT CHF	Prix tarif TTC CHF
≥ 8	2.5	10	3	1	48390501	045242132096	62,77	67,60
5 - 8	1.8	14	3	1	48390511	045242132164	62,77	67,60
4 - 5	1.4	18	3	1	48390521	045242132263	62,77	67,60
≤ 4	1.0	25	3	1	48390531	045242132362	62,77	67,60



Lame longueur 898,52 mm (M18)

Capacité de coupe maxi (mm)	Pas (mm)	Pas denture	Conditionné par	Quantité minimum	Réf	Code EAN	Prix tarif HT CHF	Prix tarif TTC CHF
5 - 8	1.8	14	3	1	48390519	045242201594	62,77	67,60
4 - 5	1.4	18	3	1	48390529	045242201747	62,77	67,60
≤ 4	1.0	25	3	1	48390539	045242201815	62,77	67,60



Lame longueur 687,57 mm (M12)

Capacité de coupe maxi (mm)	Pas (mm)	Pas denture	Conditionné par	Quantité minimum	Réf	Code EAN	Prix tarif HT CHF	Prix tarif TTC CHF
2.5 - 8	1.4	18	3	1	48390572	045242272341	51,90	55,90



SPEEDCROSS

LES DISQUES DIAMANT SPEEDCROSS MILWAUKEE® SONT DESTINÉS À TOUS LES PROFESSIONNELS QUI EXIGENT LES MEILLEURES PERFORMANCES POUR LEURS TRAVAUX LOURDS ET INTENSIFS SUR TOUT TYPE DE CHANTIERS.

Segments
Concentration élevée en diamant avec une géométrie spéciale agressive pour des prestations de tronçonnage élevées. Segments soudés au laser pour une sécurité d'utilisation à 100%.

Corps optimisé
Le corps du disque diamant est précontraint et a subi un traitement de durcissement supplémentaire pour lui assurer une géométrie parfaite et une résistance optimale contre l'accumulation de la chaleur.

Fentes de refroidissement
Ces fentes améliorent le flux d'air, pour limiter la température des segments lors du tronçonnage. Elles suppriment les risques de surchauffe et augmentent la durée de vie des disques.

Niveau sonore réduit
L'équilibre optimal et la planéité parfaite réduisent les bruits de frottements et le niveau sonore.

Construction antivibration
La géométrie optimisée et la qualité de construction du disque éliminent les oscillations et absorbent au maximum les vibrations.

Ø 350 x 25,4 mm
max. 5.400 rpm
max. 100 m/s
EN 13236
4932 4719 87

4 002396 298869

AUDD 350

SCIAGE, DÉCOUPAGE ET MEULAGE



DISQUES DIAMANTS PREMIUMS
VITESSE ET COUPE ET DURÉE DE VIE ACCRUE!

Disques Speedcross

SPEEDCROSS

**VITESSE MAXI,
LONGEVITE,
SANS VIBRATION !**

- Utilisation universelle et multimatériaux
- 2 versions optimisées selon les matériaux
- Soudage laser des segments pour de meilleures performances
- Niveau de vibrations réduit



**HUDD
MULTIMATÉRIEAUX
DURS**



**AUDD
MULTIMATÉRIEAUX
ABRASIFS**



**ADD
ASPHALT
DISC**

Performances

Les disques diamant Speedcross sont des disques universels, mais leurs performances sont adaptées aux matériaux travaillés.
Les disques HUDD sont optimisés pour les matériaux très durs. Plus dure sera la surface, meilleures seront les performances.
Les disques AUDD sont adaptés aux matériaux abrasifs, leurs performances sont maximales dans les bétons à dureté standard.

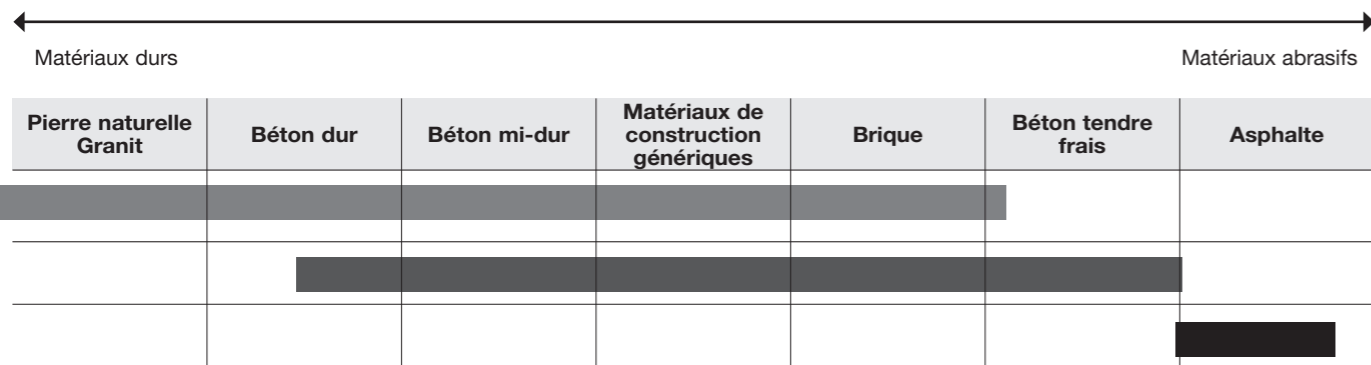

■ HUDD ■ AUDD ■ ADD



Les disques diamants Speedcross s'associent parfaitement à la tronçonneuse MX FUEL 350 mm

Speedcross XHUDD Premium

NOUVEAU

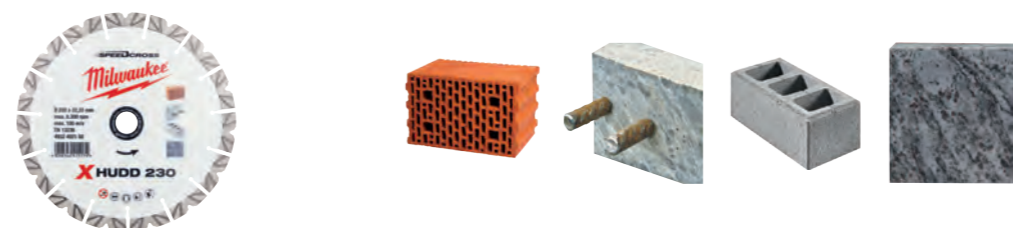

Type	Ø disque (mm)	Alésage Ø mm	Hauteur de segment (mm)	Epaisseur de coupe (mm)	Conditionné par	Quantité minimum	Réf	Code EAN	Prix tarif HT CHF	Prix tarif TTC CHF
X-HUDD 115	115	22.23	12	2.6	1	1	4932492147	4058546415143	102,14	110,00
X-HUDD 125	125	22.23	12	2.6	1	1	4932492148	4058546415150	111,42	120,00
X-HUDD 150	150	22.23	12	2.6	1	1	4932492149	4058546415167	126,28	136,00
X-HUDD 230	230	22.23	15	2.6	1	1	4932492150	4058546415174	172,70	186,00
X-HUDD 350	350	25.4	14	2.6	1	1	4932492151	4058546415181	322,19	347,00

Speedcross SUDD

NOUVEAU



Type	Ø disque (mm)	Alésage Ø mm	Hauteur de segment (mm)	Epaisseur de coupe (mm)	Conditionné par	Quantité minimum	Réf	Code EAN	Prix tarif HT CHF	Prix tarif TTC CHF
SUDD 230	230	22.23	15	3.4	1	1	4932492152	4058546415198	265,55	286,00
SUDD 350	350	25.4	15	3.4	1	1	4932492153	4058546415204	427,11	460,00

Speedcross HUDD



Type	Ø disque (mm)	Alésage Ø mm	Hauteur de segment (mm)	Epaisseur de coupe (mm)	Conditionné par	Quantité minimum	Réf	Code EAN	Prix tarif HT CHF	Prix tarif TTC CHF
HUDD 115	115	22.23	10	2.6	1	1	4932399819	4002395364749	91,92	99,00
HUDD 125	125	22.23	10	2.6	1	1	4932399820	4002395364756	103,06	111,00
HUDD 150	150	22.23	10	2.6	1	1	4932399821	4002395364763	116,99	126,00
HUDD 230	230	22.23	10	2.6	1	1	4932399822	4002395364770	160,63	173,00
HUDD 350	350	25.4	8	2.6	1	1	4932471985	4058546298845	299,91	323,00

Speedcross AUDD



*For Speedcross AUDD 350mm only

Type	Ø disque (mm)	Alésage Ø mm	Hauteur de segment (mm)	Épaisseur de coupe (mm)	Conditionné par	Quantité minimum	Réf	Code EAN	Prix tarif HT CHF	Prix tarif TTC CHF
AUDD 115	115	22.23	10	2.6	1	1	4932399823	4002395364787	91,92	99,00
AUDD 125	125	22.23	10	2.6	1	1	4932399824	4002395364794	103,06	111,00
AUDD 150	150	22.23	10	2.6	1	1	4932399825	4002395364800	116,99	126,00
AUDD 230	230	22.23	10	2.6	1	1	4932399826	4002395364817	177,34	191,00
AUDD 350*	350	25.4	10	2.6	1	1	4932471987	4002396298869	162,49	175,00

Disques premiums STEELHEAD™

Les lames STEELHEAD™ sont les plus adaptés pour l'acier et acier inoxydable. Aussi adapté pour le béton armé. La haute densité de diamants brasés spéciaux assure une coupe très rapide. En raison de sa polyvalence et de ses performances exceptionnelles, le disque en diamant est également parfait pour les pompiers et les opérations de secours.

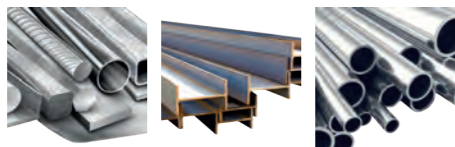

Type	Ø disque (mm)	Alésage Ø mm	Hauteur de segment (mm)	Épaisseur de coupe (mm)	Conditionné par	Quantité minimum	Réf	Code EAN	Prix tarif HT CHF	Prix tarif TTC CHF
STEELHEAD™ 115	115	22.23	4	2.8	1	1	4932492014	4058546413811	35,00	37,70
STEELHEAD™ 125	125	22.23	4	2.8	1	1	4932492015	4058546413828	37,33	40,20
STEELHEAD™ 230	230	22.23	4	2.8	1	1	4932492016	4058546413835	103,99	112,00
STEELHEAD™ 350	350	25.4	4	2.8	1	1	4932471988	4058546298876	272,98	294,00

Speedcross DHTI

NOUVEAU

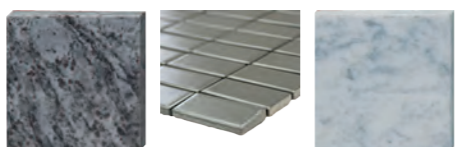

Type	Ø disque (mm)	Alésage Ø mm	Hauteur de segment (mm)	Épaisseur de coupe (mm)	Conditionné par	Quantité minimum	Réf	Code EAN	Prix tarif HT CHF	Prix tarif TTC CHF
DHTI 115	115	22.23	10	2.3	1	1	4932492154	4058546415211	45,68	49,20
DHTI 125	125	22.23	10	2.3	1	1	4932492155	4058546415228	51,44	55,40
DHTI 230	230	22.23	10	2.3	1	1	4932492156	4058546415235	138,35	149,00

Disque diamant multi-matériaux 76 mm

disque à diamants brasés conçu pour une large gamme d'application. Performances de coupe exceptionnelles grâce à une concentration de diamants très élevée. Permet de couper un large choix de matériaux comme le PVC, le granite, la tuile, la pierre artificielle dure, les matériaux composites, le placo, le bois fin, les tiges filetées et la tôle.

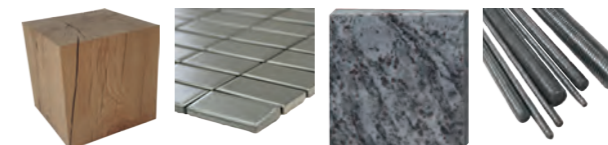

Type	Ø disque (mm)	Alésage Ø mm	Hauteur de segment (mm)	Épaisseur de coupe (mm)	Conditionné par	Quantité minimum	Réf	Code EAN	Prix tarif HT CHF	Prix tarif TTC CHF
DHMM 76	76	10	2.2	1.2	1	1	4932471333	4058546289614	29,43	31,70

SPEEDCROSS™ ADD

NOUVEAU

Le disque ADD est spécifique pour les découpes d'asphalte. Noyau doublement tendu pour une meilleure durabilité et une meilleure stabilité lors de la coupe. Segments angulaires, spécialement conçus pour résister à l'usure, afin d'éviter un arrachement de segment.

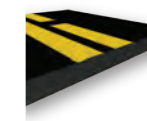

Type	Ø disque (mm)	Alésage Ø mm	Hauteur de segment (mm)	Épaisseur de coupe (mm)	Conditionné par	Quantité minimum	Réf	Code EAN	Prix tarif HT CHF	Prix tarif TTC CHF
ADD 350 mm	350	25.4	10	2.8	1	1	4932478952	4058546362348	182,92	197,00

Disque diamant SUDD

NOUVEAU

Une lame de qualité soudée au laser avec des performances exceptionnelles dans les matériaux durs tels que le béton dur, les pavés de blocs et les produits de maçonnerie. Technologie silencieuse pour réduire le niveau de bruit pendant la coupe. 10 mm de hauteur de segment. Parfaitement adapté aux scies à tronçonner MILWAUKEE®.



Type	Ø disque (mm)	Alésage Ø mm	Hauteur de segment (mm)	Épaisseur de coupe (mm)	Conditionné par	Quantité minimum	Réf	Code EAN	Prix tarif HT CHF	Prix tarif TTC CHF
SUDD 230 mm - 1pc	230	22.23	10	3.0	1	1	4932479463	4058546372576	156,92	169,00
SUDD 350 mm - 1 pc	350	25.4	10	3.1	1	1	4932479462	4058546372569	235,84	254,00

Disques Diamant DUH

Un disque soudé au laser de qualité supérieure affichant des performances exceptionnelles dans les matériaux durs comme le béton dur, les revêtements en pavés et les produits de maçonnerie.



Type	Ø disque (mm)	Alésage Ø mm	Hauteur de segment (mm)	Épaisseur de coupe (mm)	Conditionné par	Quantité minimum	Réf	Code EAN	Prix tarif HT CHF	Prix tarif TTC CHF
DUH 115	115	22.23	10	2.2	1	1	4932399539	4002395361861	43,18	46,50
DUH 125	125	22.23	10	2.3	1	1	4932399540	4002395361878	43,18	46,50
DUH 180	180	22.23	10	2.4	1	1	4932399541	4002395361885	81,43	87,70
DUH 230	230	22.23	10	2.6	1	1	4932399542	4002395361892	88,39	95,20
DUH 350	350	25.4	10	2.8	1	1	4932471986	4058546298852	135,56	146,00

Disques Diamant DSU

Disque de qualité supérieure, spécialement conçu pour les matériaux durs et abrasifs. La soudure laser des segments garantit une excellente durabilité et des performances de coupe optimales. Recommandées pour être utilisé avec les rainures murales.



Type	Ø disque (mm)	Alésage Ø mm	Hauteur de segment (mm)	Épaisseur de coupe (mm)	Conditionné par	Quantité minimum	Réf	Code EAN	Prix tarif HT CHF	Prix tarif TTC CHF
DSU 125	125	22.23	10	2.4	1	1	4932373147	4002395346455	103,06	111,00
DSU 150	150	22.23	10	2.4	1	1	4932373148	4002395346462	116,99	126,00

Disques Diamant DU

Le disque d'utilisation universelle permet de bonnes performances de vitesse et de longévité dans une grande variété de matériaux de construction.



Type	Ø disque (mm)	Alésage Ø mm	Hauteur de segment (mm)	Épaisseur de coupe (mm)	Conditionné par	Quantité minimum	Réf	Code EAN	Prix tarif HT CHF	Prix tarif TTC CHF
DU 115	115	22.23	10	2.2	1	1	4932399521	4002395361687	12,95	13,95
DU 125	125	22.23	10	2.3	1	1	4932399522	4002395361694	14,44	15,55
DU 180	180	22.23	10	2.4	1	1	4932399523	4002395361700	39,09	42,10
DU 230	230	22.23	10	2.6	1	1	4932399524	4002395361717	51,53	55,50

Disques Diamant DHTi

Disque finition turbo spécifiquement conçu pour des coupes nettes dans les carreaux en céramique et les carreaux / dalles en pierre naturelle de faible épaisseur.

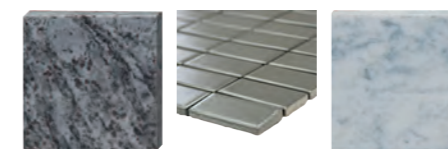

Type	Ø disque (mm)	Alésage Ø mm	Hauteur de segment (mm)	Épaisseur de coupe (mm)	Conditionné par	Quantité minimum	Réf	Code EAN	Prix tarif HT CHF	Prix tarif TTC CHF
DHTi 115	115	22.23	8	2.0	1	1	4932399552	4002395361991	12,95	13,95
DHTi 125	125	22.23	8	2.1	1	1	4932399553	4002395362004	15,13	16,30
DHTi 230	230	22.23	8	2.6	1	1	4932399555	4002395362028	44,75	48,20

Disques Diamant DUT

Un disque universel finition turbo à jante continue pour couper une grande diversité de matériaux de constructions classiques. La finition turbo garantit des coupes nettes sans copeaux.

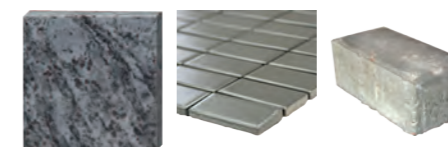

Type	Ø disque (mm)	Alésage Ø mm	Hauteur de segment (mm)	Épaisseur de coupe (mm)	Conditionné par	Quantité minimum	Réf	Code EAN	Prix tarif HT CHF	Prix tarif TTC CHF
DUT 115	115	22.23	10	2.2	1	1	4932399526	4002395361731	14,95	16,10
DUT 125	125	22.23	10	2.3	1	1	4932399527	4002395361748	18,48	19,90
DUT 180	180	22.23	10	2.4	1	1	4932399528	4002395361755	43,64	47,00
DUT 230	230	22.23	10	2.6	1	1	4932399529	4002395361762	50,51	54,40

Disques Diamant DHTS

Un disque finition turbo de qualité supérieure avec un corps ultra-fin (DHTS 115 = 1,7 mm, DHTS 125 / DHTS 230 = 1,8 mm) pour des coupes très rapides, précises et sans éclat dans les matériaux de faible épaisseur comme le granit, les dalles en marbre et les carreaux (type : porcelaine, grès, céramique).

Lame de haute qualité adaptée pour la coupe de la plupart des matériaux de construction.

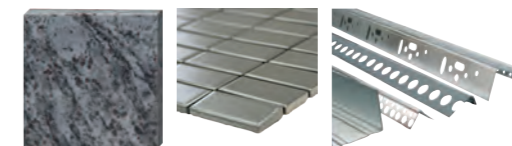

Type	Ø disque (mm)	Alésage Ø mm	Hauteur de segment (mm)	Épaisseur de coupe (mm)	Conditionné par	Quantité minimum	Réf	Code EAN	Prix tarif HT CHF	Prix tarif TTC CHF
DHTS 76	76	10	5	1	1	1	4932464715	4058546226602	21,36	23,00
DHTS 115	115	22.23	10	1.2	1	1	4932399145	4002395357550	36,95	39,80
DHTS 125	125	22.23	10	1.2	1	1	4932399146	4002395357567	43,83	47,20
DHTS 230	230	22.23	10	1.9	1	1	4932399550	4002395361977	103,06	111,00

Quels disques diamant pour quel matériaux?

Matériaux	Speedcross Premium			Professionnel					
	HUDD	AUDD	STEEL-HEAD	DU	DUT	DUH	DHTS	DHTi	DSU
Ardoise	✓	◆		◆	✓	✓	✓		◆
Argile réfractaire	✓	✓				✓			✓
Asphalte		◆							
Basalte	✓	✓			✓	✓			✓
Béton – dur	✓	◆	◆			✓			✓
Béton – moyen	✓	✓		✓	✓	✓			✓
Béton – tendre / non mûré	◆	✓							◆
Béton avec agrégats de silex	◆	✓							
Béton avec armature	✓	◆	◆	◆	◆	✓			✓
Béton avec silex et treillis	◆	✓							
Bordures de trottoir en béton	✓	✓	◆			✓			✓
Brique – moyenne à dure	✓			◆	◆	✓			✓
Brique – tendre à moyenne	✓	✓		◆	◆	◆			✓
Brique – très dure, brique à maçonner	✓				◆	✓			✓
Canalisations en grès / argile	✓	✓			✓	✓			✓
Carreaux de céramique					◆		✓	✓	
Carreaux de porcelaine / grès					◆		✓	◆	
Carreaux de terrazzo	✓	◆			✓	✓	✓		✓
Chape	◆	✓		◆	◆	◆			◆
Chaux / grès – dur	✓	✓				✓			✓
Chaux / grès – moyen	✓	✓		◆	◆	✓			
Chaux / grès – tendre / abrasif	◆	✓		◆	◆	◆			◆
Dalles en béton avec granulat	✓	✓			◆	✓			✓
Gneiss	✓					◆			◆
Granit	✓				✓	✓			✓
Granit tuiles / pavé	◆				✓	◆	✓		◆
Linteaux en béton	✓	◆				✓			✓
Marbre plaques	◆				✓	◆	✓	◆	✓
Matériaux abrasifs réfractaires	◆	✓							
Matériaux de construction en général	✓	✓	◆	✓	✓	✓			✓
Parpaings	◆	✓		✓	✓	✓			◆
Pavé en béton	✓	◆				✓			✓
Pavés en béton	✓	✓		◆	◆	✓			✓
Pierre artificielle	✓				✓	✓			✓
Pierre artificielle – dure	✓					✓	✓	◆	✓
Poroton	✓	✓		✓	✓	✓			✓
Porphyre	✓				◆	✓	✓		✓
Profilés métalliques							◆		
Tuiles – argile	✓	◆		◆	✓	◆	✓		✓
Tuiles – béton	✓	✓			✓	◆	✓		✓
Tuiles en béton	✓	✓		✓	✓	✓	◆		✓

✓ Utilisation idéale. Recommandé pour ces matériaux. Très longue durée de vie et excellentes performances de coupe.
◆ Utilisation possible. Recommandé pour une utilisation intermittente dans ces matériaux. Durée de vie et performance de coupe satisfaisante.

Disques diamant à surfacer

Pour meuler d'importantes épaisseurs de matériaux.
Pour surfacer rapidement et économiquement le béton, la pierre naturelle, le granit.
Pour rendre rugueux avant le recouvrement avec une nouvelle couche de revêtement.
Segments diamants premium pour un pouvoir abrasif maximal et une résistance à l'usure exceptionnelle.
Larges ouvertures pour une meilleure extraction.



Type	Ø (mm)	Alésage Ø mm	Nombre de segments	Épaisseur de coupe (mm)	Hauteur de segment (mm)	Conditionné par	Quantité minimum	Réf	Code EAN	Prix tarif HT CHF	Prix tarif TTC CHF
SDCWU 100											
① Meule universelle de première qualité pour les applications de meulage et de nivellement. Enlèvement de matière très important.	100	22.23	16	21	5	1	1	4932430080	4002395377411	116,06	125,00
SDCWU 125											
② Meule universelle de première qualité pour les applications de meulage et de nivellement. Enlèvement de matière très important.	125	22.23	16	21	5	1	1	4932430081	4002395377428	123,49	133,00
SDCWA 125											
③ Meule universelle pour les applications de meulage et de nivellement. Enlèvement de matière important. Pour les matériaux abrasifs.	125	22.23	16	21	5	1	1	4932479093	4058546368876	104,92	113,00
Fine SDCWSF 125											
④ Roue premium avec plaquettes diamantées pour l'élimination de substances spéciales : revêtements thermoplastiques et à base d'époxy, peinture acrylique, colle, colle à carreaux, chape, plâtre.	125	22.23	117 Diamond Pads	21	3.3	1	1	4932479094	4058546368883	157,85	170,00
Coarse SDCWSC 125											
⑤ Le segment PCD permet l'élimination de particules ex : les revêtements thermoplastiques, peinture acrylique, colle à carrelage, chape, plâtre.	125	22.23	6	18.5	4 / 7	1	1	4932451188	4002395138760	246,98	266,00
DCWU 100											
⑥ Disque universel pour broyage et la mise à niveau.	100	22.23	16	21	5	1	1	4932451185	4002395138739	34,08	36,70
DCWU 125											
⑦ Disque universel pour le broyage et la mise à niveau.	125	22.23	20	21	5	1	1	4932451186	4002395138746	56,82	61,20
DCWUT 125											
⑧ Le segment de type turbo permet le broyage, la mise à niveau et pour une finition lisse.	125	22.23	Turbo	21	5	1	1	4932451187	4002395138753	109,56	118,00
SDCWUG 125											
⑨ Disque de diamant abrasif qualité premium utilisable sur : la pierre artificielle dure, la tuile porcelaine, le ceramique, le granite, le marbre, le bois, le pastique dure et l'acier	125	22.23	-	13.3	-	1	1	4932480219	4058546405045	144,85	156,00

	SDCWU 100	SDCWU 125	SDCWA 125	Fine SDCWSF 125	Coarse SDCWSC 125	DCWU 100	DCWU 125	DCWUT 125	DCWS 125	SDCWUG 125
Peinture acrylique et revêtement				✓	✓				✓	✓
Béton armé	✓	✓	✓			✓	✓	✓		
Bitume				✓	✓				✓	
Béton lourd	✓	✓	◆			✓	✓	✓		
Béton frais/léger	◆	◆	✓			◆	◆	◆		
Revêtement en résine époxy et colles									✓	✓
Granit	◆	◆				◆	◆	◆		✓
Brique silico-calcaire, Grès dur	✓	✓	◆			✓	✓	✓		
Gres	◆	◆	✓			◆	◆	◆		◆
Marbre dense	◆	◆	◆			◆	◆	◆		✓
Placoplâtre	◆	◆	✓			◆	◆	◆		
Porphyre	◆	◆	◆			◆	◆	◆		
Matériaux réfractaires abrasifs	◆	◆	✓	✓	✓			◆		✓
Peinture de protection thermoplastique, colle				✓	✓				✓	✓
Tuile adhésive	◆	◆	✓			◆	◆	◆	✓	◆

✓ Performances maximales.
◆ Utilisations occasionnelles.

Accessoires : Rainureuses

Les disques AUDD sont la solution idéale des applications de rainurage.
Réduction de la charge d'effort sur la machine
- Vitesse de coupe plus élevée

SPEEDCROSS

	① HUDD	② AUDD	③ DSU
Argile réfractaire	◆	✓	
Béton armé	◆	✓	◆
Béton avec silex et armature	✓	✓	✓
Béton – moyennement dur	✓	✓	✓
Blocs de béton cellulaire	✓	◆	✓
Brique – moyenne a tendre	◆	✓	
Chape	✓	✓	✓
Chaux / gres – tendre / abrasif	✓	✓	✓
Granit	✓	✓	✓
Gres	◆	✓	◆
Matériaux de construction en general	✓	✓	
Matériaux réfractaires abrasifs	◆	✓	◆

✓ Performances maximales ◆ Utilisations occasionnelles



Designation	Pour rainureuses	Conditionné par	Quantité minimum	Réf	Code EAN	Prix tarif HT CHF	Prix tarif TTC CHF
Caisse de transport pour rainureuses.	MFE 1500, MFE 1305, MF 1900	WCE 30,WCS 45, DME 30,DME 45	1	1	4932383357	4002395357390	103,06 111,00
④ Clé à ergots	MFE 1500, MFE 1305, MF 1900	DME 30,DME 45, WCS 45,DME 65, WCE 65,WCE 30	1	1	4932367712	4002395338467	7,85 8,450
⑤ Clé en T	MFE 1500, MFE 1305, MF 1900	WCE 30,WCS 45, WCE 65,DME 30, DME 45,DME 65	1	1	4931362928	4002395661879	sur demande sur demande
Filtre contre les particules et la poussière.	MFE 1500, MFE 1305, MF 1900	WCE 30,WCS 45, DME 30,DME 45	1	1	4932329397	4002395303892	13,74 14,80
⑥ Filtre utilisable seulement avec la MFE 1305.		WCE 65, DME 65	2	1	4932326525	4002395303311	17,55 18,90
Adaptateur avec baïonnette pour une connection directe avec le tuyau de la machine.	MFE 1500, MFE 1305, MF 1900	WCE 30,WCS 45, WCE 65,DME 30, DME 45,DME 65	1	1	4932362778	4002395334285	31,66 34,10
⑦ Poignée latérale	MFE 1500, MFE 1305, MF 1900	WCE 30,WCS 45, DME 30,DME 45	1	1	4932409546	4002395370870	12,72 13,70
Écrou de bride.	MFE 1305	DME 1300	1	1	4932334667	4002395304448	20,24 21,80
Bride de serrage.	MFE 1305	DME 1300	1	1	4932334706	4002395304455	26,00 28,00
Jeu d'entrouses	MFE 1305		6	1	4931334675	4002395762804	sur demande sur demande

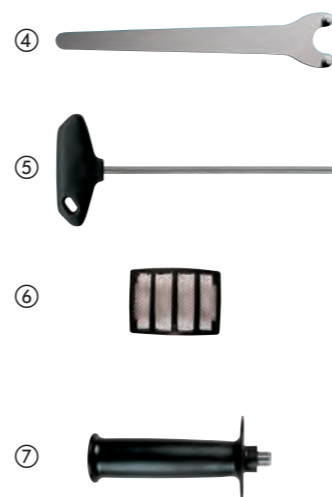

Meules à ébarber et disques à tronçonner

Choisir la bonne meule/disque MILWAUKEE®

SC 41 / 115			
Matériaux	Utilisation	Type	Diamètre
S = métaux	C = Tronçonnage	plat 41	mm pouces
C = matériaux	G = Meulage ébarbage	déporté 42	100 4
	CS = Coupe fine	déporté 27	115 4½
	L = Ebardage	déporté 27	125 5
	LC = Ebardage céramique	ébarbage 50	150 6
			180 7
			230 9
			355 14



Durée de vie prolongée et protection de l'humidité avec PRO+**

■ Mélange spécial offrant:

Durée de vie améliorée.
Emission de poussière réduites.
La nouvelle formule HydroProtect empêche la perte de performance même après des mois de stockage.

■ Avantages:

Réduit le coût par coupe car retarde le changement de disque.
Limite la détérioration du disque lors de l'intervalle de stockage.
Haute performance plus longtemps.

**Disponible sur disques et meules avec une épaisseur de 1, 1.5, 1.9 et 6 mm.

+
20%
LIFETIME

* par rapport aux disques MILWAUKEE® Contractor



Disques à tronçonner pour métaux Pro+ - Minces

Utilisation : Disques à tronçonner très minces. Idéals pour l'acier inoxydable et résistant à l'acide. Pour tous les métaux et aciers très durs.

Caractéristiques : Durée de vie améliorée, temps de coupe réduit, réduction des poussières. Moins de perte de matériel.



Type	Ø disque (mm)	Épaisseur (mm)	Alésage Ø mm	Conditionné par	Quantité minimum	Réf	Code EAN	Prix tarif HT CHF	Prix tarif TTC CHF
41	SCS 41 / 76	76	1	10	5	1	4932464717	4058546226626	10,07 10,85
	SCS 41 / 115	115	1	22.2	1	50	4932451484	4002395163953	2,88 3,10
①	Présentoir 200 disques (SCS 41 / 115 x 1mm).			200	1	4932451485	4002395163960	576,00 620,00	
	SCS 41 / 115	115	1.5	22.2	1	50	4932451486	4002395163977	2,88 3,10
	SCS 41 / 125	125	1	22.2	1	50	4932451487	4002395163984	3,11 3,35
①	Présentoir 200 disques (SCS 41 / 125 x 1mm).			200	1	4932451488	4002395163991	622,00 670,00	
	SCS 41 / 150	150	1.5	22.2	1	25	4932471386	4058546290146	3,11 3,35
	SCS 41 / 180	180	1.5	22.2	1	25	4932451489	4002395161300	4,87 5,25
	SCS 41 / 230	230	1.9	22.2	1	25	4932451490	4002395161317	7,29 7,85
	SCS 41 / 350	350	4	25.4	1	10	4932471989	4058546298883	22,52 24,25
②	SCS 41 / 115	115	1	22.2	10	1	4932478997	4058546362799	26,23 28,25
③	SCS 41 / 125	125	1	22.2	10	1	4932478998	4058546362805	28,32 30,50

*Commandes seulement possibles en présentoir. Les commandes supérieures au conditionnement doivent être commandées par multiple (ex: 50, 100, 150...)

Disques à tronçonner pour métaux Pro+ - Plats

Utilisation : Très performant dans les aciers doux, les fers à béton.

Caractéristiques : Résistance à l'usure et performances de coupe assurent le meilleur rapport prix / performances.

Type	Ø disque (mm)	Epaisseur (mm)	Alésage Ø mm	Conditionné par	Quantité minimum	Réf	Code EAN	Prix tarif HT CHF	Prix tarif TTC CHF	
41	SC 41 / 115	115	3	22.2	1	25	4932451491	4002395161324	2,09	2,25
	SC 41 / 125	125	3	22.2	1	25	4932451492	4002395161331	2,41	2,60
	SC 41 / 180	180	3	22.2	1	25	4932451493	4002395161348	3,34	3,60
	SC 41 / 230	230	3	22.2	1	25	4932451494	4002395161362	4,74	5,10
42	SC 42 / 115	115	3	22.2	1	25	4932451495	4002395161379	2,09	2,25
	SC 42 / 125	125	3	22.2	1	25	4932451496	4002395161393	2,41	2,60
	SC 42 / 180	180	3	22.2	1	25	4932451497	4002395162000	3,34	3,60
	SC 42 / 230	230	3	22.2	1	25	4932451498	4002395162017	4,74	5,10

*Commandes seulement possibles en présentoir. Les commandes supérieures au conditionnement doivent être commandées par multiple (ex: 50, 100, 150...)

Disques à tronçonner pour métaux PRO+

Utilisation: pour la construction métallique, les aciers très durs, les fers à béton...

Caractéristiques : coupe rapide et propre.

Type	Ø disque (mm)	Epaisseur (mm)	Alésage Ø mm	Conditionné par	Quantité minimum	Réf	Code EAN	Prix tarif HT CHF	Prix tarif TTC CHF	
41	SC 41 / 355	355	2.5	25.4	1	10	4932451505	4002395162086	15,88	17,10

*Commandes seulement possibles en présentoir. Les commandes supérieures au conditionnement doivent être commandées par multiple (ex: 50, 100, 150...)

Meules à ébarber pour métaux PRO+

Utilisations : Optimisées pour les aciers doux et métaux non alliés.

Caractéristiques : Résistance à l'usure et performances garantissent le meilleur rapport prix / performances.

Type	Ø disque (mm)	Epaisseur (mm)	Alésage Ø mm	Conditionné par	Quantité minimum	Réf	Code EAN	Prix tarif HT CHF	Prix tarif TTC CHF	
27	SG 27 / 115	115	6	22.2	1	25	4932451501	4002395162048	3,25	3,50
	SG 27 / 125	125	6	22.2	1	25	4932451502	4002395162055	3,34	3,60
	SG 27 / 150	150	6	22.2	1	10	4932471387	4058546290153	4,87	5,25
	SG 27 / 180	180	6	22.2	1	10	4932451503	4002395162062	6,69	7,20
	SG 27 / 230	230	6	22.2	1	10	4932451504	4002395162079	10,31	11,10

*Commandes seulement possibles en présentoir. Les commandes supérieures au conditionnement doivent être commandées par multiple (ex: 50, 100, 150...)

Disques à tronçonner pour métaux CONTRACTOR - Minces

Utilisation : disques à tronçonner très minces pour l'acier.

Convient pour l'acier résistant à l'acide, hardox, acier fortement allié, acier doux et d'outillage. Ne convient pas pour l'acier inoxydable.

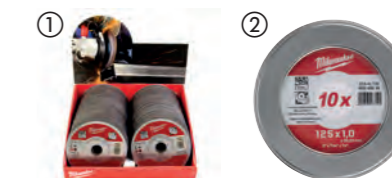

Type	Ø (mm)	Epaisseur (mm)	Alésage Ø mm	Conditionné par	Quantité minimum	Réf	Code EAN	Prix tarif HT CHF	Prix tarif TTC CHF	
41	SCS 41 / 115	115	1	22.2	1	50	4932451474	4002395163250	1,72	1,85
①	Présentoir 200 disques (SCS 41 / 115 x 1mm)				200	1	4932451475	4002395163267	344,00	370,00
	SCS 41 / 115	115	1.5	22.2	1	50	4932451476	4002395163274	1,72	1,85
	SCS 41 / 125	125	1	22.2	1	50	4932451477	4002395163281	1,95	2,10
①	Présentoir 200 disques (SCS 41 / 125 x 1mm)				200	1	4932451478	4002395163298	390,00	420,00
	SCS 41 / 125	125	1.5	22.2	1	25	4932451479	4002395163908	1,95	2,10
	SCS 41 / 230	230	1.9	22.2	1	25	4932451480	4002395163915	4,50	4,85
②	10 x 4932451477 dans une boîte en métal.	125	1	22.2	10	1	4932459164	4002395287192	19,08	20,55

*Commandes seulement possibles en présentoir. Les commandes supérieures au conditionnement doivent être commandées par multiple (ex: 50, 100, 150...)

Meules à ébarber pour métaux CONTRACTOR

Utilisation : convient pour l'acier doux. Ne convient pas pour l'acier inoxydable.

Type	Ø (mm)	Epaisseur (mm)	Alésage Ø mm	Conditionné par	Quantité minimum	Réf	Code EAN	Prix tarif HT CHF	Prix tarif TTC CHF	
27	SG 27 / 115	115	6	22.2	1	25	4932451481	4002395163922	3,02	3,25
	SG 27 / 125	125	6	22.2	1	25	4932451482	4002395163939	3,34	3,60
	SG 27 / 230	230	6	22.2	1	10	4932451483	4002395163946	9,61	10,35

*Commandes seulement possibles en présentoir. Les commandes supérieures au conditionnement doivent être commandées par multiple (ex: 50, 100, 150...)

Disque ductile et multi-matériaux

Applications: fonte ductile, métaux non ferreux et pierre.

* Quantité minimum de commande = 10 pcs. Les commandes > 10 pièces doivent être commandées par multiples de 10 (c'est-à-dire 10, 20, 30, 40)



Type	Ø disque (mm)	Epaisseur (mm)	Alésage Ø mm	Conditionné par	Quantité minimum	Réf	Code EAN	Prix tarif HT CHF	Prix tarif TTC CHF
CCS 41 / 350	350	4	25.4	1	10	4932472264	4058546339104	25,30	27,25

Disques à tronçonner pour la pierre PRO+

Utilisation: pour le béton, la maçonnerie et les carreaux minces en pierre naturelle.

Type	Ø (mm)	Epaisseur (mm)	Alésage Ø mm	Conditionné par	Quantité minimum	Réf	Code EAN	Prix tarif HT CHF	Prix tarif TTC CHF	
42	CC 42 / 115	115	3	22.2	1	25	4932451499	4002395162024	2,09	2,25
	CC 42 / 230	230	3	22.2	1	25	4932451500	4002395162031	4,74	5,10

*Commandes seulement possibles en présentoir. Les commandes supérieures au conditionnement doivent être commandées par multiple (ex: 50, 100, 150...)

Disque carbure

Disque carbure utilisable sur le bois, le plastique et le placo.

Ø (mm)	Épaisseur (mm)	Alésage Ø mm	Conditionné par	Quantité minimum	Réf	Code EAN	Prix tarif HT CHF	Prix tarif TTC CHF
76	1	10	1	1	4932464716	4058546226619	14,95	16,10
115	1	22.23	1	1	4932492376	4058546417437	19,50	21,00
125	1	22.23	1	1	4932492377	4058546417444	24,14	26,00



Disques à lamelles

Productivité maximale avec CERA TURBO™, plus rapide, durée de vie améliorée.

Disque céramique Hybride : acier, inox, bronze, titane, aluminium.

Grains en céramique : ébarbe et polit en une seule étape.

Plateau de ponçage : Permet l'ébarbage jusqu'au dernier grain !

Plateau de ponçage en fibres naturelles : Peu de vibrations et de bruit, pas de poussière nocive.

Grande flexibilité : s'ajuste parfaitement à la pièce de travail.

Faible émission de chaleur : pas de décoloration des métaux, en particulier sur l'acier inoxydable.

Fabriqué en Allemagne.

Vitesse de rotation idéale : Ø 115 mm: 7000 – 8000 rpm. Ø 125 mm: 6000 – 7000 rpm.

Utilisation : métaux ferreux, métaux non ferreux (aluminium, titane etc...), acier inoxydable V2A (1.4301) / V4A (1.4401).

Commande minimum par 10 ou multiples de 10.



Type	Ø disque (mm)	Grain	Alésage Ø mm	Plateau	Conditionné par	Quantité minimum	Réf	Code EAN	Prix tarif HT CHF	Prix tarif TTC CHF
50 SLC 50 / 115	115	40	22.2	Plastique	1	10	4932472228	4058546326241	5,34	5,75
SLC 50 / 115	115	60	22.2	Plastique	1	10	4932472229	4058546326258	5,34	5,75
SLC 50 / 115	115	80	22.2	Plastique	1	10	4932472230	4058546326265	5,34	5,75
SLC 50 / 125	125	40	22.2	Plastique	1	10	4932472231	4058546326272	6,69	7,20
SLC 50 / 125	125	60	22.2	Plastique	1	10	4932472232	4058546326289	6,69	7,20
SLC 50 / 125	125	80	22.2	Plastique	1	10	4932472233	4058546326296	6,69	7,20

Disque à lamelles CERA TURBO™ XL

Productivité maximale avec CERA TURBO™, enlèvement de matière 50% plus rapide et durée de vie 2x plus longue par rapport à un disque diamant

CERA TURBO™ XL avec des lamelles en saillie de 10 mm pour le ponçage des soudures d'angle.

Disque hybride en céramique : moulin en acier, acier inoxydable.

Plateau de ponçage en fibre naturelle.

Grande flexibilité : s'ajuste parfaitement à la pièce de travail

Faible émission de chaleur : pas de décoloration des métaux, en particulier sur l'acier inoxydable

Idéal pour les métaux ferreux, l'acier inoxydable V2A (1.4301) / V4A (1.4401) et les métaux non ferreux (aluminium, titane, etc.),

Commande minimum par 10 ou multiples de 10

Fabriqué en Allemagne



Type	Ø disque (mm)	Grain	Alésage Ø mm	Plateau	Conditionné par	Quantité minimum	Réf	Code EAN	Prix tarif HT CHF	Prix tarif TTC CHF
SLC XL 50 / 115	115	40	22.2	Fibre naturelle	1	10	4932478946	4058546362287	6,59	7,10
SLC XL 50 / 115	115	60	22.2	Fibre naturelle	1	10	4932478947	4058546362294	6,59	7,10
SLC XL 50 / 115	115	80	22.2	Fibre naturelle	1	10	4932478948	4058546362300	6,59	7,10
	125	40	22.2		1	10	4932478949	4058546362317	6,82	7,35
	125	60	22.2		1	10	4932478950	4058546362324	6,82	7,35
Disque à lamelle céramique XL 125mm	125	80	22.2	Fibre naturelle	1	10	4932478951	4058546362331	6,82	7,35

Disques à lamelles

Grain Zirconium de haute qualité : durée de vie plus longue sur les métaux ferreux et sur l'acier inoxydable.

Plateau de ponçage : permet un ébarbage jusqu'au dernier grain ! Plateau de ponçage en fibres naturelles : Peu de vibration et de bruit, pas de poussières nocives. Grande flexibilité : s'ajuste parfaitement à la pièce de travail.

Faible émission de chaleur : pas de décoloration des métaux, en particulier sur l'acier inoxydable.

Fabriqué en Allemagne. Vitesse de rotation idéale : Ø 115 mm: 7000 – 8000 rpm; Ø 125 mm: 6000 – 7000 rpm.

Utilisation : métaux ferreux, l'acier inoxydable V2A (1.4301) / V4A (1.4401).

Commande minimum par 10 ou multiples de 10.

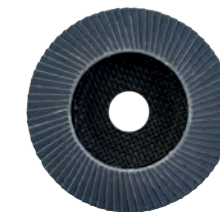

Type	Ø disque (mm)	Grain	Alésage Ø mm	Plateau	Conditionné par	Quantité minimum	Réf	Code EAN	Prix tarif HT CHF	Prix tarif TTC CHF
50 SL 50 / 115	115	40	22.2	Fibre naturelle	1	10	4932472220	4058546326166	3,34	3,60
SL 50 / 115	115	60	22.2	Fibre naturelle	1	10	4932472221	4058546326173	3,34	3,60
SL 50 / 115	115	80	22.2	Fibre naturelle	1	10	4932472222	4058546326180	3,34	3,60
SL 50 / 115	115	120	22.2	Fibre naturelle	1	10	4932472223	4058546326197	3,34	3,60
SL 50 / 125	125	40	22.2	Fibre naturelle	1	10	4932472224	4058546326203	3,71	4,00
SL 50 / 125	125	60	22.2	Fibre Naturelle	1	10	4932472225	4058546326210	3,71	4,00
SL 50 / 125	125	80	22.2	Fibre naturelle	1	10	4932472226	4058546326227	3,71	4,00
SL 50 / 125	125	120	22.2	Fibre naturelle	1	10	4932472227	4058546326234	3,71	4,00

Disques à lamelles aluminium

Idéal pour l'aluminium, les métaux non-ferreux et le bois

Le revêtement spécifique des lamelles limite l'encrassement lors des applications de meulage de l'aluminium, des métaux non ferreux et du bois.

Support de disque ajustable pour travailler sur toute la surface du disque fabriqué en Allemagne

Commande par 10 et multiples de 10 pièces



Type	Ø disque (mm)	Grain	Alésage Ø mm	Plateau	Conditionné par	Quantité minimum	Réf	Code EAN	Prix tarif HT CHF	Prix tarif TTC CHF
ALU SLC 50 / 115	115	40	22.2	Plastique	1	10	4932479089	4058546368838	5,76	6,20
ALU SLC 50 / 115	115	60	22.2	Plastique	1	10	4932479090	4058546368845	5,76	6,20
ALU SLC 50 / 125	125	40	22.2	Plastique	1	10	4932479091	4058546368852	6,82	7,35
ALU SLC 50 / 125	125	60	22.2	Plastique	1	10	4932479092	4058546368869	6,82	7,35



Ecrou FIXTEC

FIXTEC : changement ultra rapide du disque sans outil.
Seulement 12 secondes pour remplacer un disque.
Seulement 8 mm d'épaisseur et une plus grande surface de contact utile du disque.
S'adapte sur toute meuleuse à filetage M14, pour diamètre 125 ou 150 mm Maxi.
L'écrou comporte deux trous intégrés pour pouvoir le desserrer à l'aide d'une clé à ergots classique au cas où celui-ci serait endommagé ou trop serré.



Designation	Conditionné par	Quantité minimum	Réf	Code EAN	Prix tarif HT CHF	Prix tarif TTC CHF
Écrou FIXTEC – M 14	1	12	4932352473	4002395371327	28,78	31,00
12 x 4932352473. Référence 4932352473 contenu : 1 x embout FIXTEC.						



Ecrou Fixtec XL

FIXTEC : Changement de disque en quelques secondes sans outils
Pour meuleuses d'angle de diamètre 180 mm à 230 mm
12 secondes entre le retrait du disque usagé et la fixation d'un nouveau disquePrésentoir de comptoir



Designation	Conditionné par	Quantité minimum	Réf	Code EAN	Prix tarif HT CHF	Prix tarif TTC CHF
Présentoir de comptoir	1	12	4932464610	4058546225551	38,16	41,10
Ecrou Fixtec pour Meuleuse 180 & 230 mm - filetage M14						



154 NOUVEAUX ABRASIFS

4 NOUVEAUX SETS SUR TOUTES LES GAMMES

ABRASIFS APPLIQUES

3 NIVEAUX DE PERFORMANCE

STANDARD

- PERFORÉ
- FIBRE D'OXYDE D'ALUMINIUM
- PAPIER ÉPAIS, ROBUSTE, INDÉCHIRABLE
- TYPE SEMI-OUVERT



HAUTE PERFORMANCE

- PERFORÉ
- FIBRE D'OXYDE D'ALUMINIUM
- PLUS LÉGER ET PLUS FLEXIBLE QUE LE PAPIER À HAUTE RÉSISTANCE
- TYPE SEMI-OUVERT
- MEILLEURE FINITION DE SURFACE
- RETIRE MIEUX LA MATIÈRE



POWERGRID MESH

- MAILLE OUVERTE
- FIBRE D'OXYDE D'ALUMINIUM
- PAS DE COLMATAGE POUR UNE DURÉE DE VIE 5 FOIS PLUS LONGUE QU'UNE FEUILLE CLASSIQUE
- RETIRE EFFICACEMENT LA MATIÈRE
- MEILLEURE FINITION DE SURFACE
- MEILLEURE DURÉE DE VIE GLOBALE



POURQUOI UTILISER UN PAD SAVER AVEC LE POWERGRID MESH?

La maille PowerGrid est plus agressive et retiendra 2 fois plus de poussière
La poussière abîme le Velcro du plateau de la ponceuse de l'outil.

Les pad savers sont la solution pour augmenter la durée de vie des supports de vos outils et sont une solution moins coûteuse qu'une nouvelle machine.

APPLICATIONS



STANDARD



HAUTE PERFORMANCE



POWERGRID MESH



Feuilles abrasives pour ponceuse orbitale

Abrasifs pour bois, métal, peinture, plâtre.

Type : émeri, semi-ouvert. Résine synthétique sur papier haute résistance

Résine artificielle collée sur un papier indéchirable

Feuilles abrasives - auto agrippantes

Feuille Mesh pour ponceuse orbitale

NOUVEAU

Grain	Taille A x B (mm)	Conditionné par	Quantité minimum	Quantité minimum	Réf	Code EAN	Prix tarif HT CHF	Prix tarif TTC CHF
80	115 x 107	10	1	1	4932492249	4058546416164	22,75	24,50
120	115 x 107	10	1	1	4932492250	4058546416171	22,75	24,50
180	115 x 107	10	1	1	4932492251	4058546416188	22,75	24,50
240	115 x 107	10	1	1	4932492252	4058546416195	22,75	24,50
320	115 x 107	10	1	1	4932492253	4058546416201	22,75	24,50
400	115 x 107	10	1	1	4932492254	4058546416218	22,75	24,50

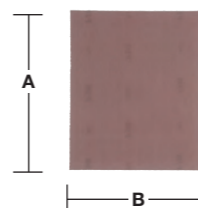

BANDE ABRASIF MESH 115X107 HL SET-10PC

Feuille mesh : 4 feuille 80 / 3 feuille 120 / 3 feuilles 180

		10	1	1	4932492295	4058546416621	26,46	28,50
--	--	----	---	---	------------	---------------	-------	-------

Feuilles abrasives pour ponceuse orbitale HP 115 x 107 mm

NOUVEAU

Grain	Taille A x B (mm)	Conditionné par	Quantité minimum	Réf	Code EAN	Prix tarif HT CHF	Prix tarif TTC CHF
80	115 x 107	10	1	4932492244	4058546416119	12,58	13,55
120	115 x 107	10	1	4932492245	4058546416126	12,58	13,55
180	115 x 107	10	1	4932492246	4058546416133	12,58	13,55
240	115 x 107	10	1	4932492247	4058546416140	12,58	13,55
320	115 x 107	10	1	4932492248	4058546416157	12,58	13,55

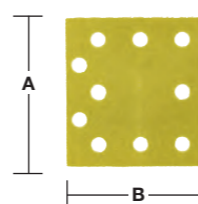

Feuilles abrasives pour ponceuse orbitale 115 x 107 mm

NOUVEAU

Grain	Taille A x B (mm)	Conditionné par	Quantité minimum	Réf	Code EAN	Prix tarif HT CHF	Prix tarif TTC CHF
40	115 x 107	10	1	4932492242	4058546416096	12,58	13,55
60	115 x 107	10	1	4932492759	4058546476304	9,01	9,70
80	115 x 107	10	1	4932492760	4058546476311	9,01	9,70
120	115 x 107	10	1	4932492761	4058546476328	9,01	9,70
180	115 x 107	10	1	4932492243	4058546416102	9,01	9,70
240	115 x 107	10	1	4932492762	4058546476335	9,01	9,70

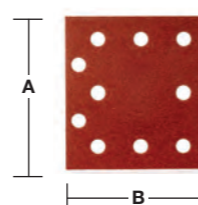

Feuilles abrasives pour ponceuse orbitale

Grain	Taille A x B (mm)	Conditionné par	Quantité minimum	Réf	Code EAN	Prix tarif HT CHF	Prix tarif TTC CHF
60	80 x 133	10	1	4932492763	4058546476342	6,92	7,45
80	80 x 133	10	1	4932492764	4058546476359	6,92	7,45
120	80 x 133	10	1	4932492765	4058546476366	6,92	7,45
180	80 x 133	10	1	4932492766	4058546476373	6,92	7,45
240	80 x 133	10	1	4932492767	4058546476380	6,92	7,45
40	93 x 185	10	1	4932492257	4058546416249	9,15	9,85
60	93 x 185	10	1	4932492258	4058546416256	9,15	9,85
80	93 x 185	10	1	4932492259	4058546416263	9,15	9,85
120	93 x 185	10	1	4932492260	4058546416270	9,15	9,85
180	93 x 185	10	1	4932492261	4058546416287	9,15	9,85
240	93 x 185	10	1	4932492262	4058546416294	9,15	9,85
40	115 x 230	10	1	4932492263	4058546416300	11,42	12,30
60	115 x 230	10	1	4932492264	4058546416317	11,42	12,30
80	115 x 230	10	1	4932492265	4058546416324	11,42	12,30
120	115 x 230	10	1	4932492266	4058546416331	11,42	12,30
180	115 x 230	10	1	4932492267	4058546416348	11,42	12,30
240	115 x 230	10	1	4932492268	4058546416355	11,42	12,30

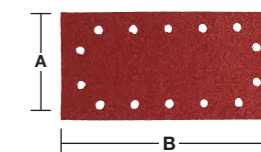
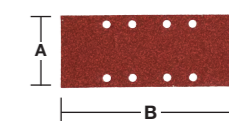
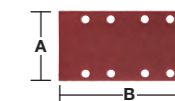

Mesh abrasives pour M12 FDSS 67 x 92 mm

NOUVEAU

Durée de vie 12 x plus longue par rapport au papier de verre standard.

Structure à mailles ouvertes pour un ponçage presque sans poussière et une durée de vie plus longue. La structure à mailles augmente les performances et réduit l'encrassement.

Feuille abrasive 67 x 92 mm pour la ponceuse M12 FDSS.

Peut être nettoyé à l'air comprimé, aspiré ou rincé à l'eau.

Application : bois, bois peint, plastique, mastic, cloison sèche, métal, plâtre, laque.

Chaque paquet comprend un protège-tampon. Utilisez toujours un protège-tampon lorsque vous utilisez des abrasifs à mailles, afin de protéger le support de l'outil contre les dommages.



Grain	Taille A x B (mm)	Conditionné par	Quantité minimum	Réf	Code EAN	Prix tarif HT CHF	Prix tarif TTC CHF
80	67 x 92	13	1	48805080	045242645299	19,87	21,40
120	67 x 92	13	1	48805120	045242645312	19,87	21,40
180	67 x 92	13	1	48805180	045242645336	19,87	21,40
220	67 x 92	13	1	48805220	045242645343	19,87	21,40
320	67 x 92	13	1	48805320	045242645350	19,87	21,40
400	67 x 92	13	1	48805400	045242645367	19,87	21,40
PATIN DE PONCAGE POUR M12FDSS		1	1	48805402	045242645381	6,45	6,95
SET DE 13 PAPIERS ABRASIFS POUR M12FDSS		13	1	48805405	045242645398	19,87	21,40



Feuilles abrasives pour ponceuses delta

Feuille abrasive à maille pour ponceuse delta 93 x 93 mm

NOUVEAU

Grain	Taille A x B (mm)	Conditionné par	Quantité minimum	Réf	Code EAN	Prix tarif HT CHF	Prix tarif TTC CHF
80	93 x 93	10	1	4932492281	4058546416485	17,22	18,55
120	93 x 93	10	1	4932492282	4058546416492	17,22	18,55
180	93 x 93	10	1	4932492283	4058546416508	17,22	18,55
240	93 x 93	10	1	4932492284	4058546416515	17,22	18,55

BANDE ABRASIF DELTA PG MESH 93X93 HL SET-10PC

Feuille disque mesh : 3 feuilles 80 /
3 feuille 120 / 3 feuilles 180, 1 pad saver

10	1	4932492296	4058546416638	19,87	21,40
----	---	------------	---------------	-------	-------

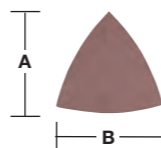

Feuille abrasive HP pour ponceuse delta 93 x 93 mm

NOUVEAU

Grain	Taille A x B (mm)	Conditionné par	Quantité minimum	Réf	Code EAN	Prix tarif HT CHF	Prix tarif TTC CHF
40	93 x 93	10	1	4932492275	4058546416423	10,72	11,55
60	93 x 93	10	1	4932492276	4058546416430	10,72	11,55
80	93 x 93	10	1	4932492277	4058546416447	10,72	11,55
120	93 x 93	10	1	4932492278	4058546416454	10,72	11,55
180	93 x 93	10	1	4932492279	4058546416461	10,72	11,55
240	93 x 93	10	1	4932492280	4058546416478	10,72	11,55

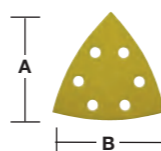

Feuilles abrasives pour ponceuses Delta 105 x 105 mm

Grain	Taille A x B (mm)	Conditionné par	Quantité minimum	Réf	Code EAN	Prix tarif HT CHF	Prix tarif TTC CHF
40	93 x 93	10	1	4932492269	4058546416362	8,68	9,35
60	93 x 93	10	1	4932492270	4058546416379	8,68	9,35
80	93 x 93	10	1	4932492271	4058546416386	8,68	9,35
120	93 x 93	10	1	4932492272	4058546416393	8,68	9,35
180	93 x 93	10	1	4932492273	4058546416409	8,68	9,35
240	93 x 93	10	1	4932492274	4058546416416	8,68	9,35

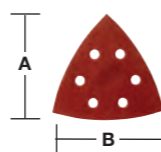

Feuilles abrasives pour ponceuses Delta 100 x 147 mm

Grain	Taille A x B (mm)	Conditionné par	Quantité minimum	Réf	Code EAN	Prix tarif HT CHF	Prix tarif TTC CHF
40	100 x 147	10	1	4932492285	4058546416522	19,17	20,65
60	100 x 147	10	1	4932492768	4058546476397	19,17	20,65
80	100 x 147	10	1	4932492769	4058546476403	19,17	20,65
120	100 x 147	10	1	4932492770	4058546476410	19,17	20,65
180	100 x 147	10	1	4932492771	4058546476427	19,17	20,65
240	100 x 147	10	1	4932492772	4058546476434	19,17	20,65

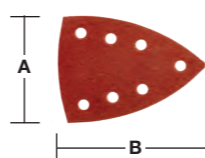

Bandes abrasives

Abrasifs pour bois, métal, peinture, plâtre.

Type : émeri, semi-ouvert.

Résine synthétique sur papier haute résistance

Bandes abrasives 75 x 457 mm

Grain	Taille A x B (mm)	Conditionné par	Quantité minimum	Réf	Code EAN	Prix tarif HT CHF	Prix tarif TTC CHF
40	75 x 457	5	1	4932480546	4058546408312	16,06	17,30
60	75 x 457	5	1	4932480547	4058546408329	16,06	17,30
80	75 x 457	5	1	4932480548	4058546408336	16,06	17,30
100	75 x 457	5	1	4932480549	4058546408343	16,06	17,30
150	75 x 457	5	1	4932480550	4058546408350	16,06	17,30



Bandes Abrasives 75 x 533 mm

Grain	Taille A x B (mm)	Conditionné par	Quantité minimum	Réf	Code EAN	Prix tarif HT CHF	Prix tarif TTC CHF
40	75 x 533	5	1	4932312475	4002395301263	14,02	15,10
60	75 x 533	5	1	4932312476	4002395301270	14,02	15,10
80	75 x 533	5	1	4932312477	4002395301287	14,02	15,10
100	75 x 533	5	1	4932312478	4002395301294	14,02	15,10
150	75 x 533	5	1	4932312479	4002395301300	14,02	15,10



Bandes Abrasives 100 x 560 mm

Grain	Taille A x B (mm)	Conditionné par	Quantité minimum	Réf	Code EAN	Prix tarif HT CHF	Prix tarif TTC CHF
40	100 x 560	5	1	4932492286	4058546416539	21,36	23,00
60	100 x 560	5	1	4932492287	4058546416546	21,36	23,00
80	100 x 560	5	1	4932492288	4058546416553	21,36	23,00
100	100 x 560	5	1	4932492289	4058546416560	21,36	23,00
150	100 x 560	5	1	4932492290	4058546416577	21,36	23,00



Bandes Abrasives 100 x 610 mm

Grain	Taille A x B (mm)	Conditionné par	Quantité minimum	Réf	Code EAN	Prix tarif HT CHF	Prix tarif TTC CHF
40	100 x 610	5	1	4932355066	4002395319824	23,82	25,65
60	100 x 610	5	1	4932355067	4002395319831	21,36	23,00
80	100 x 610	5	1	4932355068	4002395319848	21,36	23,00
100	100 x 610	5	1	4932355069	4002395319855	21,73	23,40
150	100 x 610	5	1	4932355070	4002395319862	21,73	23,40

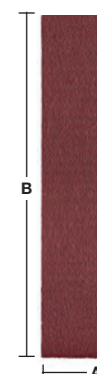

Bandes Abrasives 100 x 620 mm

Grain	Taille A x B (mm)	Conditionné par	Quantité minimum	Réf	Code EAN	Prix tarif HT CHF	Prix tarif TTC CHF
40	100 x 620	5	1	4932341610	4002395304882	24,51	26,40
60	100 x 620	5	1	4932341611	4002395304899	22,52	24,25
80	100 x 620	5	1	4932341612	4002395304905	22,52	24,25
100	100 x 620	5	1	4932341613	4002395304912	21,82	23,50
150	100 x 620	5	1	4932341614	4002395304929	21,82	23,50



Accessoires - Visseuses

Designation	Pour modèle	Conditionné par	Quantité minimum	Réf	Code EAN	Prix tarif HT CHF	Prix tarif TTC CHF
① Butée plaquiste	DWE 4000 Q, DWSE 4000 Q, TKSE 2500 Q, 6790, 6743	1	1	49261036	045242185245	sur demande	sur demande
② Butée bardage	TKSE 2500 Q, 6790	1	1	49261082	045242185375	sur demande	sur demande
③ Porte-embout magnétique 1/4" longueur 76 mm.	DWE 4000 Q, DWSE 4000 Q, 6743	1	1	48323065	045242128600	14,67	15,80
④ Porte-embout magnétique 1/4", longueur 76 mm. Nécessite butée plaquiste 49261036.	TKSE 2500 Q, 6790	1	1	48323070	045242128655	15,27	16,45
⑤ Assortiment 3 douilles magnétiques Ø6 / 8 / 10 mm	TKSE 2500 Q, 6790, TQSE 1200 Q, TQSE 2500 Q, 6580, 6581	3	1	49663004	045242207848	44,38	47,80
⑥ Chargeur de vis CA55, adapté à la visseuse M18-FSG-0X		1	1	4933459202	4002395289974	131,85	142,00
⑦ PH12 148mm		3	1	4932459393	4058546010546	9,24	9,95
⑧ Porte-embout magnétique Ring 75mm		1	1	4932459394	4058546010553	8,22	8,85
⑨ Tête déportée 1/4" hex pour M12FPDX		1	1	4932464481	4058546224264	63,32	68,20
⑩ Mandrin renvoi d'angle M12 FPDY-RAA pour percer et visser en espaces confinés. angle de 90°. 12 réglages. réception direct embouts		1	1	4932464480	4058546224257	102,14	110,00
⑪ Mandrin 13 mm Fixtec pour M12FPDX		1	1	4932464479	4058546224240	36,49	39,30
⑫ Set de nez d'extension pour riveteuse M12™		4	1	48540100	045242504466	45,78	49,30
⑬ Extension de nez 152 mm pour riveteuse M12™		3	1	48950100	045242504459	106,78	115,00
⑭ M12 BDDX-0A tête déportée pivotante.		1	1	4932430432	4002395380930	59,15	63,70
⑮ M12 BDDX-RAA Tête renvoi d'angle 90°		1	1	4932430433	4002395380947	59,15	63,70
⑯ Jeu de 4 nez pour riveteuse M18 FUEL™ ONE-KEY™		240	250	4932478961	4058546362430	53,39	57,50
⑰ Extension de nez pour riveteuse M18 FUEL™ ONE-KEY™		32	100	4932478962	4058546362447	107,71	116,00



Poignées latérales

Designation	Conditionné par	Quantité minimum	Réf	Code EAN	Prix tarif HT CHF	Prix tarif TTC CHF
① Poignée latérale avec butée de profondeur graduée pour perceuse à collet Ø 43 mm.	1	1	4932373725	4002395352647	18,48	19,90
② Poignée latérale avec butée de profondeur graduée pour toutes perceuses à collet court (13 mm) et Ø 43 mm.	1	1	4932364149	4002395342198	26,23	28,25



Câbles QUIK-LOK

Longueur câble (m)	Version pays	Conditionné par	Quantité minimum	Réf	Code EAN	Prix tarif HT CHF	Prix tarif TTC CHF
4	EU	1	1	4932373502	4002395351725	30,83	33,20
10	EU	1	1	4932373503	4002395351732	47,26	50,90
4	CH	1	1	4932373504	4002395351749	29,43	31,70
6	EU	1	1	4932364483 ¹	4002395337620	42,34	45,60
Kit de réparation QUIK-LOCK				1	1	4931380758	4002395714551 sur demande sur demande



¹ Plus solide, résistance à l'acide, non-réparable.

Renvoi d'angle universel

Il permet de convertir la perceuse HDE 13 RQD et autres modèles en perceuse à renvoi d'angle. Pour perçage intensif dans des endroits difficilement accessibles. La tête et le manchon sont orientables sur 360° et verrouillables en toute position. 2 vitesses : 1. lente : réduit la vitesse de 30 % pour augmenter le couple de 50 %. 2. rapide : augmente la vitesse de rotation de 50 %.

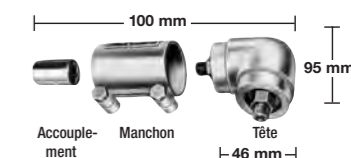

Designation	Conditionné par	Quantité minimum	Réf	Code EAN	Prix tarif HT CHF	Prix tarif TTC CHF
Renvoi d'angle complet.	1	1	48062871	045242088812	181,99	196,00



La tête et le manchon sont réglables sur 360° et verrouillables en toute position.

Accessoires - Boulonneuses







Designation	Conditionné par	Quantité minimum	Réf	Code EAN	Prix tarif HT CHF	Prix tarif TTC CHF
Goupille de sécurité - type carré; A monter en force.	1	1	49170405	045242178919	4,50	4,85

Designation	Conditionné par	Quantité minimum	Réf	Code EAN	Prix tarif HT CHF	Prix tarif TTC CHF
Protection antichocs pour M18 CIW.	1	1	49162754	045242320455	36,30	39,10
Protection antichocs pour M18 CHIW, M28 CHIW	1	1	49162763	045242324255	57,47	61,90
Protection antichoc pour M18 FMTIWP	1	1	49162861	045242510146	39,83	42,90
Protection antichoc pour M18 FHIWP12	1	1	49162766	045242506415	36,30	39,10
Protection antichoc pour M18 FHIWF12	1	1	49162767	045242506422	36,30	39,10
Protection antichoc pour M18 FIW2F & M18 FIW2P	1	1	4932478770	4058546360528	36,30	39,10
Protection antichoc pour M18 ONEFHIWF1	1	1	4932478760	4058546360429	50,05	53,90
Protection antichoc pour M18 FMTIW2F & M18 FMTIW2P	1	1	4932478771	4058546360535	36,30	39,10
Protection antichoc pour M12 FIWF	1	1	4932478758	4058546360405	26,69	28,75
Protection antichocs pour M12 FRAIWF38 & M12 FRAIWF12	1	1	4932479098	4058546368920	24,98	26,90
Protection antichocs pour M12 FIR38	1	1	4932479100	4058546368944	24,98	26,90
Protection antichocs pour M12 FID	1	1	4932479102	4058546368968	24,98	26,90
Protection antichocs pour M18 FID2	1	1	4932479103	4058546368975	38,25	41,20
Protection antichocs pour M18 ONEFHIWF1	1	1	4932479975	4058546377694	48,65	52,40



Accessoires pour perceurs

Adaptateurs SDS-Plus & mandrins

Outil	Réception	Réf. 4932	Code EAN 4002395	Prix tarif HT CHF	Prix tarif TTC CHF	
① FIXTEC	SDS-Plus	379877	346561	42,15	45,40	① 
② FIXTEC	SDS-Plus	399152	357628	42,15	45,40	② 
③ FIXTEC	SDS-Plus	352299	369584	40,95	44,10	③ 
④ FIXTEC	1/2" x 20 UNF	371807	344710	36,03	38,80	④ 
⑤ FIXTEC	1/2" x 20 UNF	399154	357635	36,03	38,80	⑤ 
Uniquement pour modèles PLH 16 QEX, M28 HX, V18 HX, PLH 26 QEX, PH 30 Power X, KH 26 XE, KH 24 XE, KH 28 Super XE, BH 26 LXE, PH 26 X.						
⑥ SDS-Plus	1/2" x 20 UNF	367438	337668	41,60	44,80	⑥ 
Adaptateur de mandrin SDS-plus: le mandrin se visse directement.						
⑦ SDS-Plus	1/2" x 20 UNF	367166	334438	26,23	28,25	⑦ 
Adaptateur de mandrin SDS-plus avec vis de serrage						

Mandrins à clé

Capacité Ø mm	Réception	Verrouillage	Vis de serrage	Rotation seule	Percussion	Outil sans fil	Type clé	Conditionné par	Quantité minimum	Réf	Code EAN	Prix tarif HT CHF	Prix tarif TTC CHF
1.5-13	1/2" x 20	✓	✓	✓	✓	✓	A	1	1	4932267980	4002395300488	26,93	29,00
3.0-16	Taper B16			✓			C	1	1	4932127010	4002395306169	87,28	94,00
3.0-16	M18x2.5	✓	✓	✓	✓		C	1	1	4932320014	4002395310784	79,29	85,40



Mandrins à clé spécifiques

Capacité Ø mm	Réception	pour perceuses	Vis de serrage	Type clé	Conditionné par	Quantité minimum	Réf	Code EAN	Prix tarif HT CHF	Prix tarif TTC CHF
1.0-10	3/8" x 24	HDE 6 RQ	✓	H	1	1	48660817	045242155705	40,95	44,10
2.0-13	1/2" x 20	HDE 13 RQD	✓	K	1	1	48661355	045242156542	sur demande	



Mandrins à clé emmanchement 6 pans 1/4"

Capacité Ø mm	Réception	Outil sans fil	Type clé	Conditionné par	Quantité minimum	Réf	Code EAN	Prix tarif HT CHF	Prix tarif TTC CHF
1.0-10	1/4" Hex	✓	A	1	1	4932314867	4002395300112	27,48	29,60



Clé de mandrin et accessoires

Designation	Type	Réf.	Conditionné par	Quantité minimum	Réf	Code EAN	Prix tarif HT CHF	Prix tarif TTC CHF
	A	S2A	1	1	4932221378	4002395302765	4,87	5,25
	B	S2AT	1	1	4932310612	4002395309177	6,59	7,10
	C	S3T	1	1	4932221379	4002395306381	7,52	8,10
	D	S14	1	1	4932304684*	4002395300105	4,50	4,85
① Clé de mandrin	E	S4	1	1	4932221380	4002395306398	14,02	15,10
	G	S2	1	1	4932319995	4002395303724	4,50	4,85
	H		1	1	48663350	045242157600	9,70	10,45
	J		1	1	48663240	045242157501	13,51	14,55
	K		1	1	48663280	045242157556	9,24	9,95
② Adaptateur Morse No. 3 pour mandrins B 16 à B 22	MT3 - B16		1	1	4932117042	4002395305834	23,58	25,40
Éjecteur DIN 317 taille 3.			1	1	4932604226	4002395311248	14,58	15,70



*Jusqu'à épuisement du stock.

mandrin sans outils

Mandrins Auto-serrants

Capacité Ø mm	Réception	Verrouillage	Vis de serrage	Rotation seule	Percussion	Outil sans fil	Conditionné par	Quantité minimum	Réf	Code EAN	Prix tarif HT CHF	Prix tarif TTC CHF
1.0-10	3/8" x 24	✓	✓	✓	✓	✓	1	1	4932349457	4002395318155	36,49	39,30
1.0-10	1/2" x 20	✓	✓	✓	✓	✓	1	1	4932364382	4002395337675	36,03	38,80
1.5-13	1/2" x 20	✓	✓	✓	✓	✓	1	1	4932376531	4002395346332	56,17	60,50
1.5-13	1/2" x 20	✓	✓	✓	✓	✓	1	1	4932376533	4002395346349	56,17	60,50
1.5-13	1/2" x 20	✓	✓	✓	✓	✓	1	1	4932364265 ¹	4002395334056	62,67	67,50
1.5-13	1/2" x 20	✓	✓	✓	✓	✓	1	1	4932364267	4002395334070	64,81	69,80



¹ Industrial quality

Mandrins auto FIXTEC (avec blocage de broche)

Capacité Ø mm	Réception	Verrouillage	Vis de serrage	Rotation seule	Percussion	Outil sans fil	Conditionné par	Quantité minimum	Réf	Code EAN	Prix tarif HT CHF	Prix tarif TTC CHF
1.0-10	3/8" x 24	✓	✓	✓	✓	✓	1	1	4932371018	4002395339365	33,70	36,30
1.0-10	1/2" x 20	✓	✓	✓	✓	✓	1	1	4932372443	4002395345458	37,88	40,80
1.5-13	1/2" x 20	✓	✓	✓	✓	✓	1	1	4932371913	4002395345366	57,75	62,20
1.5-13	3/8" x 24	✓	✓	✓	✓	✓	1	1	4932399492	4002395361137	48,10	51,80
1.5-13	9/16" x 18	✓	✓	✓	✓	✓	1	1	4932478806 ¹	4058546360887	34,08	36,70



¹ Fits M18 FDD(2)/ M18 FPD(2)

Mandrins autoserrants industriels pour percussion

Capacité Ø mm	Réception	Verrouillage	Rotation seule	Percussion	Outil sans fil	Conditionné par	Quantité minimum	Réf	Code EAN	Prix tarif HT CHF	Prix tarif TTC CHF
1.0-13	1/2" x 20	✓	✓	✓	✓	1	1	4932364266	4002395334063	123,49	133,00



Mandrin à clé - Mandrins d'outils spécifiques

Capacité Ø mm	Réception	Pour modèle	Verrouillage	Rotation seule	Vis de serrage	Conditionné par	Quantité minimum	Réf	Code EAN	Prix tarif HT CHF	Prix tarif TTC CHF
① 1.0-10	1/2" x 20	HDE 10 RQX	✓	✓	✓	1	1	48661520	045242156795	81,15	87,40
① 1.5-13	1/2" x 20	HDE 13 RQX	✓	✓	✓	1	1	42660755	4002395891436	64,35	69,30
② 1.5-13	FIXTEC		✓	✓	✓	1	1	4932399214	4002395358236	76,04	81,90
③ 1.0-10	FIXTEC	M12 BDDX	✓	✓	✓	1	1	4932430444	4002395381050	37,70	40,60



Accessoires : Meuleuses d'angle

Designation	Pour meuleuses Ø 115 mm	Pour meuleuses Ø 125 mm	Pour meuleuses Ø 150 mm	Pour meuleuses Ø 180 mm	Pour meuleuses Ø 230 mm	Conditionné par	Quantité minimum	Réf	Code EAN	Prix tarif HT CHF	Prix tarif TTC CHF
① Écrou de serrage M 14	✓	✓	✓	✓	✓	1	1	4932345628	4002395313105	9,47	10,20
② Flasque	✓	✓	✓	✓	✓	1	1	4932449324	4002395245185	7,75	8,35
③ Clé à ergots	✓	✓	✓	✓	✓	1	1	4932367712	4002395338467	7,85	8,45
④ Clé plate SW 17/24	✓	✓	✓	✓	✓	1	1	4932345710	4002395307722	15,88	17,10
⑤ Clé coudée à ergots pour brosses.				✓	✓	1	1	4932371469	4002395342181	7,75	8,35
⑥ Filtre contre les particules et la poussière.		✓	✓			1	1	4932329397	4002395303892	13,74	14,80
				✓	✓	2	1	4932326525	4002395303311	17,55	18,90
Poignée latérale	✓	✓	✓			1	1	4932409546	4002395370870	12,72	13,70
				✓	✓	1	1	4931433531	4002395889259	sur demande	sur demande
⑦ Poignée latérale anti-vibration.	✓	✓	✓	✓ ¹		1	1	4932399991	4002395366507	26,23	28,25
				✓	✓	1	1	4932399992	4002395366514	26,23	28,25
Protecteur de main						1	1	4932378478	4002395347353	6,82	7,35
Écrou à bride. Concerne seulement la meuleuse AGV 16 180 QXC.						3	1	4932351632	4002395321636	91,92	99,00
Écrou à bride M14 (4932345629), support pour bride (4932371404), gros écrous à bride (4932367952).											

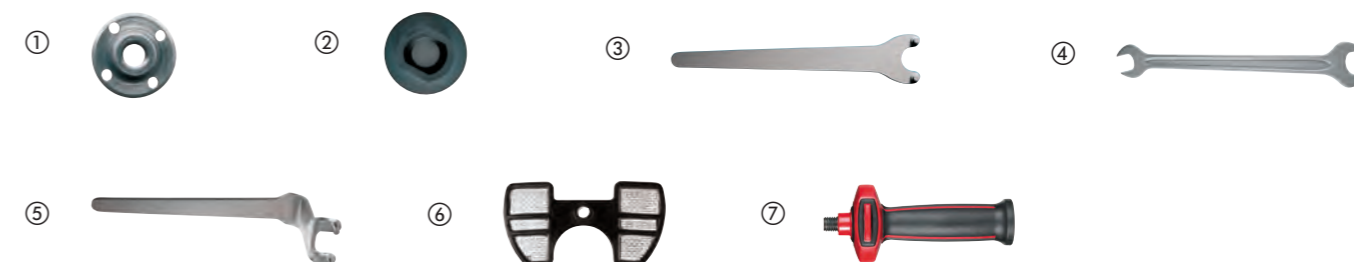

Plateaux de ponçage

Designation	Alésage Ø mm	Ø (mm)	Pour meuleuses Ø 115 mm	Pour meuleuses Ø 125 mm	Pour meuleuses Ø 180 mm	Pour meuleuses Ø 230 mm	Conditionné par	Quantité minimum	Réf	Code EAN	Prix tarif HT CHF	Prix tarif TTC CHF
	14.2	110	✓				1	1	4932345760	4002395313488	13,51	14,55
Plateau de ponçage souple Complet avec écrou M 14. Pour toute meuleuse.	14.2	125		✓			1	1	4932345761	4002395313495	16,85	18,15
	14.2	170			✓		1	1	4932345758	4002395313501	19,78	21,30
	22.2	170			✓		1	1	4932352744	4002395374021	20,43	22,00
Écrou M14 seul			✓	✓	✓	✓	1	1	4932345627	4002395313112	7,52	8,10

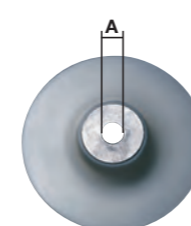

Carters d'aspiration

Designation	Pour meuleuses Ø 115 mm	Pour meuleuses Ø 125 mm	Pour meuleuses Ø 180 mm	Pour meuleuses Ø 230 mm	Conditionné par	Quantité minimum	Réf	Code EAN	Prix tarif HT CHF	Prix tarif TTC CHF
<p>① Carter pour tronçonner & rainurer DEC 125. Se monte et se démonte facilement sans outil sur les modèles Ø 115 & Ø 125 mm : AG(V) 12, série AGV 15 et les meuleuses FUEL™. Profondeur de travail réglable de 5 à 28 mm. Se raccorde directement aux aspirateurs MILWAUKEE® avec adaptateur "click-system" exclusif.</p>	✓	✓			1	1	4932430467	4002395381289	129,06	139,00
<p>② Carter meulage & surfacage DEG 125. Se monte et se démonte facilement sans outil sur les modèles Ø 125 mm AG(V) 12 et série AGV 15. Poignée étrier de guidage Carter AV magnétique démontable Semelle de guidage très stable. Se raccorde directement aux aspirateurs MILWAUKEE® avec adaptateur "click-system" exclusif.</p>		✓			1	1	4932430468	4002395381296	116,06	125,00
<p>③ Capot de tronçonnage avec système d'aspiration de poussière DEC230, pour AG 22</p>			✓	✓	1	1	4932459340	4058546010010	245,13	264,00
<p>③ Capot de tronçonnage avec système d'aspiration de poussière DEC230K, pour AGV22, AGVK24, AG21, AG24. (incompatible avec meuleuse équipée d'un autobalancer).</p>			✓	✓	1	1	4932459341	4058546010027	245,13	264,00



Accessoires : Meuleuse droite

Designation	Modèle	Conditionné par	Quantité minimum	Réf	Code EAN	Prix tarif HT CHF	Prix tarif TTC CHF
pince Ø 3 mm.	DGL 34,DGL 30 E, DG 30 E,PSG 12, PSG 14.4 PP,HD18 SG	1	1	4932308974	4002395309092	28,78	31,00
pince Ø 3 mm.	M18 FDG	1	1	4932471202	4058546288303	28,23	30,40
pince Ø 6 mm.	PSG 14.4 PP,HD18 SG, PSG 12,DG 30 E, DGL 30 E,DGL 34	1	1	4932313192	4002395302833	18,25	19,65
pince Ø 6 mm.	DG 7 E	1	1	4931391453	4002395734818	sur demande	sur demande
pince Ø 6 mm.	DG 14-50 Q	1	1	48660978	045242155620	49,21	53,00
pince Ø 8 mm.	DGL 34,DGL 30 E, DG 30 E,PSG 12, PSG 14.4 PP,HD18 SG, V 28 SG	1	1	4932313190	4002395302840	19,08	20,55
pince Ø 8 mm.	DG 7 E	1	1	4931391452	4002395734801	sur demande	sur demande
pince Ø 6.35 mm (1/4")	DGL 34,DGL 30 E, DG 30 E,PSG 12, PSG 14.4 PP,HD18 SG	1	1	4932313194	4002395302857	19,08	20,55
① Manchon en caoutchouc pour M12 FDGA	M12 FDGA	1	1	4932478759	4058546360412	26,69	28,75



Accessoires : Cisailles

Designation	Modèle	Conditionné par	Quantité minimum	Réf	Code EAN	Prix tarif HT CHF	Prix tarif TTC CHF
Couteau fixe à 4 taillants.	PPS 12	1	1	4932308837	4002395311583	52,00	56,00
Couteau mobile à 4 taillants.	KS 2.5,S 2.5	1	1	4932430171	4002395378326	52,00	56,00
	PPS 12	1	1	4932308838	4002395309085	52,00	56,00
Clé à pipe 3/8".	SMC 1.2 Q	1	1	49960070	045242221554	1,25	1,35
Tête de coupe (remplaçable)	SMC 1.2 Q	1	1	48080500	045242089253	239,55	258,00



Accessoires : Grignoteuses

Designation	Pour cloueurs	Conditionné par	Quantité minimum	Réf	Code EAN	Prix tarif HT CHF	Prix tarif TTC CHF
Poiçon	KN 2 PN 14.4, PN 12,N 2	1	1	4932430172	4002395378333	112,35	121,00
Matrice	KN 2 PN 14.4, PN 12,N 2	1	1	4932279565	4002395308521	126,28	136,00
Matrice spéciale. Spécialement conçue pour couper l'acier ondulé. Max. capacité de coupe de 1,5 mm.	KN 2 PN 14.4, PN 12,N 2	1	1	4932279498	4002395308514	154,13	166,00

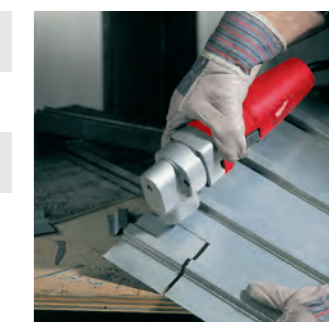

Accessoires de polissage

Accessoires de polissage premium - Mousses

NOUVEAU

Variante :	Ø (mm)	Epaisseur (mm)	Conditionné par	Quantité minimum	Réf	Code EAN	Prix tarif HT CHF	Prix tarif TTC CHF
MOUSSE ROUGE BRUTE 140/20MM	140	20	2	1	4932492310	4058546416775	37,33	40,20
MOUSSE ROUGE BRUTE 160/20MM	160	20	2	1	4932492316	4058546416836	37,33	40,20
MOUSSE JAUNE FINE 140/20MM	140	20	2	1	4932492319	4058546416867	37,33	40,20
MOUSSE BLEU ULTRA FINE 140/20MM	140	20	2	1	4932492312	4058546416799	37,33	40,20
MOUSSE JAUNE FINE 160/20MM	160	20	2	1	4932492321	4058546416881	37,33	40,20
MOUSSE ROUGE BRUTE 140/25MM	140	25	2	1	4932492318	4058546416850	37,33	40,20
MOUSSE JAUNE FINE 140/25MM	140	25	2	1	4932492311	4058546416782	37,33	40,20
MOUSSE BLEU ULTRA FINE 140/25MM	140	25	2	1	4932492317	4058546416843	37,33	40,20
MOUSSE BLEU ULTRA FINE 160/20MM	160	20	2	1	4932492320	4058546416874	37,33	40,20



Accessoires de polissage premium - Chiffons

NOUVEAU

Variante :	Longueur (mm)	Largeur (mm)	Conditionné par	Quantité minimum	Réf	Code EAN	Prix tarif HT CHF	Prix tarif TTC CHF
CHIFFON ROUGE 40X40MM	40	40	2	1	4932492306	4058546416737	34,82	37,50
CHIFFON JAUNE 40X40MM	40	40	2	1	4932492307	4058546416744	34,82	37,50
CHIFFON BLEU 40X40MM	40	40	2	1	4932492308	4058546416751	34,82	37,50



Accessoires de polissage premium - Liquide à polir

NOUVEAU

Variante :	Conditionné par	Quantité minimum	Réf	Code EAN	Prix tarif HT CHF	Prix tarif TTC CHF
LIQUIDE A POLIR ROUGE BRUT 1L	1	1	4932492300	4058546416676	79,29	85,40
LIQUIDE A POLIR JAUNE FIN 1L	1	1	4932492301	4058546416683	79,29	85,40
LIQUIDE A POLIR BLEU ULTRA FIN 1L	1	1	4932492302	4058546416690	79,29	85,40



Accessoires - polissage 125 mm Ø auto agrippant

Designation	Ø (mm)	Epaisseur (mm)	Conditionné par	Quantité minimum	Réf	Code EAN	Prix tarif HT CHF	Prix tarif TTC CHF
① Polissage avec M14. Design avec une excellente flexibilité. Faible vibration pour un travail précis dans tous les recoins ainsi que ceux incurvés.	125		1	1	4932430394	4002395380558	36,03	38,80
② Disque de polissage. 100% naturel. Qualité premium avec des fibres hautes qualité pour une plus longue durée de vie. Couche intégrée „soft touch“ garantit un ajustement parfait. Pour la finition de la peinture qu'elle soit ancienne ou récente. Bonne qualité du polissage grâce à la chaleur des fibres résistantes.	135	25	1	1	4932430395	4002395380565	26,37	28,40
③ Microfibre super-douce microfibre polissage de tissu pour la finition très brillante. Avec de bonnes propriétés d'absorption parfaitement adapté pour la finition et la suppression de taches d'eau sur les surfaces fragiles. Lavable en machine à 30 ° sans adoucisseur.	400 x 400		1	1	4932430398	4002395380596	17,55	18,90

①



②



③



Accessoires - polissage Ø 125/150 mm auto agrippant

Designation	Ø (mm)	Epaisseur (mm)	Conditionné par	Quantité minimum	Réf	Code EAN	Prix tarif HT CHF	Prix tarif TTC CHF
① Plateau de lustrage auto-agrippant pour peau de mouton et disques abrasifs. Filetage M14, excellente résistance à la rupture grâce à une couche de mousse souple et flexible	150	25	1	1	4932373161	4002395347285	37,88	40,80
② Feutre à polir auto-agrippant pour le polissage des peintures, des métaux non ferreux, de l'inco avec ou sans pâte à polir. S'utilise avec le plateau de lustrage très souple, matériau absorbant	150	25	1	1	4932373163	4002395347902	12,16	13,10
③ Peau de mouton auto-agrippante pour le lustrage et finition très brillante. S'utilise avec le plateau de lustrage. Laine d'agneau, très souple	150	25	1	1	4932373164	4002395347926	21,59	23,25
④ Éponge à polir auto-agrippante pour le polissage fini miroir des surfaces sales ou prépolies. S'utilise avec le plateau de lustrage. Dureté moyenne, porosité fine, bords arrondis.	150	50	1	1	4932373165	4002395347940	17,64	19,00
⑤ Éponge de lustrage auto-agrippante pour le pré-polissage des surfaces sales, rayées et ternies. S'utilise avec le plateau de lustrage Ultra-souple, porosité fine, bords arrondis.	150	50	1	1	4932373186	4002395347964	17,55	18,90

①



②



③



④



⑤



Accessoires - polissage - spot polisher

Designation	Ø (mm)	Épaisseur (mm)	Conditionné par	Quantité minimum	Réf	Code EAN	Prix tarif HT CHF	Prix tarif TTC CHF
① Plateau de lustrage auto-agrippant pour peau de mouton et disques abrasifs. Filetage M9 x 0,75.	76		1	1	4932430488	4002395381494	18,48	19,90
② Éponge à polir auto-agrippant dur (jaune). S'utilise avec le plateau de lustrage.	75	25	1	1	4932430489	4002395381500	9,61	10,35
③ Éponge à polir auto-agrippant douce (blanc). S'utilise avec le plateau de lustrage.	80	25	1	1	4932430490	4002395381517	7,29	7,85
④ Peau de mouton auto-agrippant. Lustrage et finition très brillante. S'utilise avec le plateau de lustrage.	80		1	1	4932430838	4002395385003	14,11	15,20
⑤ Plateau de ponçage en fibres. Caractéristiques: filetage M9. Diamètre 0,75. Plateau auto agrippant qui permet de fixer tous types d'abrasifs sur tous types d'applications.	46		1	1	4932430492	4002395381531	11,56	12,45



Accessoires ponceuse

Accessoires: Ponceuse excentrique

Designation	Ø (mm)	Pour ponceuses excentriques	Conditionné par	Quantité minimum	Réf	Code EAN	Prix tarif HT CHF	Prix tarif TTC CHF
① Plateau de base Ø 125 mm, 8 trous. Dispose d'un anneau en caoutchouc de rechange.	125	ROS 125 E	2	1	4932430091	4002395377527	28,78	31,00
① Plateau de base Ø 150 mm, 6 trous. Avec anneau en caoutchouc de rechange.	150	TXE 150, ROS 150 E	2	1	4932357591	4002395343317	37,42	40,30
		ROS 150 E-2			4932430145	4002395378067	32,13	34,60
Kit d'aspiration "clean line". 1 porte sac et 1 sac à poussière.	125	ROS 125 E	1	1	4931435448	4002395889563	sur demande	sur demande
	150	ROS 150	1	1	4931435911	4002395874729	sur demande	sur demande
Sac en papier de rechange pour 4932345544.		TXE 150, TX 125, ROS 150 E	5	1	4931442873	4002395247882	sur demande	sur demande
Porte-sac pour 4932313096.	125/150	ROS 150 E, TXE 150	1	1	4931329719	4002395610938	sur demande	sur demande
② Peau de mouton auto-agrippante pour le lustrage et finition très brillante. S'utilise avec le plateau de lustrage. Laine d'agneau, très souple	150	ROS 150, ROS 150 E, TXE 150	1	1	4932373164	4002395347926	21,59	23,25
③ Disque de polissage. 100% naturel. Qualité premium avec des fibres hautes qualité pour une plus longue durée de vie. Couche intégrée "soft touch" garantit un ajustement parfait. Pour la finition de la peinture qu'elle soit ancienne ou récente. Bonne qualité du polissage grâce à la chaleur des fibres résistantes.	135	TX 125, ROS 125 E	1	1	4932430395	4002395380565	26,37	28,40
④ Éponge à polir auto-agrippante pour le polissage fini miroir des surfaces sales ou prépolies. S'utilise avec le plateau de lustrage. Dureté moyenne, porosité fine, bords arrondis	150	TXE 150, ROS 150 E, ROS 150	1	1	4932373165	4002395347940	17,64	19,00
⑤ Éponge à polir. Disque éponge avec structure en mousse. Pour éliminer le maximum de rayures profondes.	145	TX 125, ROS 125 E	1	1	4932430396	4002395380572	22,52	24,25



Accessoires : Ponceuse orbitale

Designation	Pour ponceuses	Conditionné par	Quantité minimum	Réf	Code EAN	Prix tarif HT CHF	Prix tarif TTC CHF
Sac en papier de rechange pour 4932345544.	VSS 20,VSSE 20, VSS 22,VSSE 22, VS 230,VSS 260, VSSE 260	5	1	4931442873	4002395247882	sur demande	sur demande



Accessoires : Ponceuse Delta

Designation	Pour ponceuses delta	Conditionné par	Quantité minimum	Réf	Code EAN	Prix tarif HT CHF	Prix tarif TTC CHF
Sac à poussière en tissu robuste.	VS 11 D,FS 2, FS 2 D	1	1	4932351675	4002395320103	sur demande	sur demande



Accessoires : Ponceuse à bandes

Designation	Pour ponceuses à bande	Conditionné par	Quantité minimum	Réf	Code EAN	Prix tarif HT CHF	Prix tarif TTC CHF
Sac à poussière	BS 100 S,BS 100 LE	1	1	4932336597	4002395311026	22,42	24,15
Paire de pinces de maintien MILWAUKEE® pour ponceuses à bande		2	1	4932459653	4058546028251	59,15	63,70



Accessoires : lame de scie

Carter de protection pour scie à ruban

Sécurité - protège l'utilisateur contre les blessures en limitant l'exposition à la lame
durabilité de chantier Armor™ - matériau composite breveté et zone d'absorption des chocs pour protéger l'outil

Protection contre les débris - protège les platines et les mécanismes; empêche les débris de rentrer dans l'outil et d'affecter les performances de l'outil

Installation sans outil - démontage rapide

Prolonge la durée de vie de la lame en la protégeant des chocs



Designation	Conditionné par	Quantité minimum	Réf	Code EAN	Prix tarif HT CHF	Prix tarif TTC CHF
① Carter protection pour scie à ruban HD18 BS	1	1	4932471458	4058546290863	67,13	72,30
② Carter protection pour scie à ruban M18 FBS85	1	1	4932472241	4058546326371	sur demande	sur demande
③ Carter protection pour scie à ruban M18 CBS125 & BS 125	1	1	4932471459	4058546290870	67,13	72,30



Accessoires - Scies circulaires

Designation	Pour scies circulaires	Conditionné par	Quantité minimum	Réf	Code EAN	Prix tarif HT CHF	Prix tarif TTC CHF
Adaptateur aspirateur	PCS 55	1	1	4932369282	4002395338412	29,43	31,70
Clé plate	CS 55,HK 46 N, SCS 65 Q,CS 75,PCS 55, HKS 75,HK 75 A, HKS 85,PMS 18	1	1	4932371469	4002395342181	7,75	8,35
Guide parallèle	SCS 65 Q	1	1	49224146	045242181896	35,47	38,20
Caisse de transport en plastique.	SCS 65 Q	1	1	201672001	4002395840519	sur demande	sur demande
① DEK26 Kit d'aspiration pour MS 216 SB		1	1	4932430005	4002395376667	71,87	77,40
PINCES DE RAIL DE GUIDAGE		2	1	4932479068	4058546368623	48,65	52,40
CONNECTEUR DE RAIL DE GUIDAGE		1	1	4932479069	4058546368630	61,10	65,80
BANDE DE RECHANGE		1	1	4932479070	4058546368647	23,68	25,50
SAC POUR RAIL DE GUIDAGE		1	1	4932479071	4058546368654	61,10	65,80
BANDE DE RECHANGE À FAIBLE FRICTION		1	1	4932479072	4058546368661	18,71	20,15
RAIL DE GUIDAGE 800 MM		1	1	4932479065	4058546368593	102,14	110,00
RAIL DE GUIDAGE ALUMINIUM 1.4 M		1	1	4932479066	4058546368609	123,49	133,00
RAIL DE GUIDAGE 2.7 M		1	1	4932479067	4058546368616	246,98	266,00



Accessoires : Lamelleuse

Designation	Pour lamelleuses	Conditionné par	Quantité minimum	Réf	Code EAN	Prix tarif HT CHF	Prix tarif TTC CHF
Lames de 6 dents 100 x 22,2 mm	LF 650 PJ 710	1	1	4932361072	4002395326679	70,47	75,90
Support pour sac à poussière 4931443873.	LF 650 PJ 710	1	1	4931442872	4002395247899	sur demande	sur demande
Sac en papier de rechange pour 4932345544.	LF 650 PJ 710	5	1	4931442873	4002395247882	sur demande	sur demande
Clé à ergot.	LF 650 PJ 710	1	1	4932345712	4002395305551	8,22	8,85



Accessoires : Rabots

Designation	Tous rabots 82 & 102 mm	Conditionné par	Quantité minimum	Réf	Code EAN	Prix tarif HT CHF	Prix tarif TTC CHF
Guide parallèle.	✓	1	1	4932274071*	4002395300358	sur demande	sur demande
Guide de feuillures sauf modèles H 500/ PR 1.6-82.	✓	1	1	4932274069	4002395300129	28,04	30,20

Lames de raboteuses

Designation	Largeur (mm)	Pour aux rabots	Conditionné par	Quantité minimum	Réf	Code EAN	Prix tarif HT CHF	Prix tarif TTC CHF
2 lames reverdibles pour le bois.	82 mm	M18 BP,H 500,H 750	2	1	4932273484	4002395300150	21,26	22,90
	102 mm	HB 750,HBE 800	2	1	4932316243	4002395300167	28,04	30,20



Set de mèches pour défonceuse

Designation	Conditionné par	Quantité minimum	Réf	Code EAN	Price ex. VAT	Price Inc. VAT
Jeu de 12 mèches- 8 mm	12	1	4932451668	4002395275564	147,63	159,00



Outdoor products - System attachments

Tronçonneuses

Designation	kerf [mm]	Liens	Pitch [mm]	Conditionné par	Quantité minimum	Réf	Code EAN	Prix tarif HT CHF	Prix tarif TTC CHF
Chaines de 406,4mm pour tronçonneuse M18™ FHCS	1.1	56	9.5 (3/8")	1	1	4932464873	4058546228187	43,18	46,50
Chaîne 30,48 cm	1.1	45	9.5 (3/8")	1	1	4932471385	4058546290139	34,08	36,70
Chaîne de tronçonnage 25,4 cm	1.1	40	9.5 (3/8")	1	1	4932471329	4058546289577	32,78	35,30
Chaîne de tronçonnage 152mm	1.1	28	9.5 (3/8")	1	1	4932478427	4058546346188	28,51	30,70



Accessoires pour coupe-bordures

Designation	Conditionné par	Quantité minimum	Réf	Code EAN	Prix tarif HT CHF	Prix tarif TTC CHF
Fil de coupe 2 mm x 45 m	1	12	49162712	045242493906	34,08	36,70
Fil de coupe 2,4 mm x 76 m	1	10	49162713	045242493913	54,69	58,90
Bobine de remplacement à alimentation automatique (comprend le fil 49162712)	1	1	49162714	045242006458	54,69	58,90



Edger

Pour changer votre lame de coupe bordure M18 FOPH-EA.
Longueur de la lame 20.3 cm

Designation	Longueur (mm)	Conditionné par	Quantité minimum	Réf	Code EAN	Prix tarif HT CHF	Prix tarif TTC CHF
Lame de coupe bordure	203	1	1	4932471330	4058546289584	27,16	29,25



Lame tondeuse

Designation	Conditionné par	Quantité minimum	Réf	Code EAN	Price ex. VAT	Price Inc. VAT
① Lame tondeuse 21" / 53 cm	1	1	4932479818	4058546376123	35,84	38,60
② Lame tondeuse 21" / 53 cm premium	1	1	4932479819	4058546376130	45,03	48,50



Housse de protection, tondeuse 53 cm

Adapter à M18 F2LM53

Designation	Conditionné par	Quantité minimum	Réf	Code EAN	Price ex. VAT	Price Inc. VAT
Housse de protection, tondeuse 53 cm	1	1	4932479821	4058546376154	45,03	48,50



Accessoires : Coupes tubes

Designation	Conditionné par	Quantité minimum	Réf	Code EAN	Prix tarif HT CHF	Prix tarif TTC CHF
① Galets de coupe-tube. Convient pour les tuyaux en cuivre. Ne convient pas aux tuyaux en plastique ou en acier inoxydable.	2	1	48380010	045242159710	18,38	19,80
② lame de rechange.	1	1	4932430070	4002395377312	74,47	80,20
Lame de coupe câble pour C12 PPC	1	1	4931441978	4002395179268	sur demande	sur demande
Lame pour M12™ coupe tube™ inox - 2pc	2	1	4932479243	4058546370374	38,25	41,20



Accessoires coupe câble

Mâchoires et lames pour coupe-câble M18™ HCCAC et M18™ HCCS FORCE LOGIC™

Designation	Conditionné par	Quantité minimum	Réf	Code EAN	Prix tarif HT CHF	Prix tarif TTC CHF
① Mâchoires et lames pour couper l'acier. ACSS (conducteur en aluminium renforcé d'acier) et ACSR (conducteur en aluminium acier). Ex : 477 ACSR. Câble de tension jusqu'à une épaisseur de Ø 9,5 mm. Ne convient pas pour le câble blindé.	1	1	49162773	045242350070	311,05	335,00
② Lames de remplacement pour couper l'acier jusqu'à Ø 9,5 mm d'épaisseur. Ne convient pas pour le câble blindé.	1	1	48440412	045242355235	161,56	174,00
① Set de mâchoires et lames coupe câbles pour couper le cuivre et l'aluminium jusqu'à 4 x 50 mm ² , 1 x 100 mm ²	1	1	4932430839	4002395385010	270,19	291,00
② Lames de remplacement pour couper le cuivre et l'aluminium.	1	1	4932464498	4058546224431	134,63	145,00
① Mâchoires pour câble renforcé pour M18 HCC	1	1	4932464867	4058546228125	473,54	510,00
② lame SWA de rechange pour M18 HCC	1	1	4932464868	4058546228132		
① Mâchoire de coupe câble avec lames pour fil fin toronné	1	1	49162778	045242505722	473,54	510,00
② lame de remplacement pour fil fin toronné	1	1	48442778	045242505739	222,84	240,00
① Mâchoires et lames de coupe câble pour fil métallique de qualité	1	1	49162777	045242505449	486,54	524,00
② lame de remplacement pour fil métallique de qualité	1	1	48442777	045242505456	229,34	247,00



Mâchoire de coupe cuivre alu pour sertisseuse M18 HCCT

Designation	Conditionné par	Quantité minimum	Réf	Code EAN	Prix tarif HT CHF	Prix tarif TTC CHF
Mâchoire de sertissage + lame cuivre alu (M18 HCCT)	1	1	4932464497	4058546224424	418,76	451,00



Lames pour coupe cables M18 HCC75

Designation	Conditionné par	Quantité minimum	Réf	Code EAN	Prix tarif HT CHF	Prix tarif TTC CHF
Lames pour M18 HCC75	1	1	49162774	045242486663	676,88	729,00



Lames pour coupe cables M18 HCC45

Designation	Conditionné par	Quantité minimum	Réf	Code EAN	Prix tarif HT CHF	Prix tarif TTC CHF
Lames ACSR pour M18 HCC45	1	1	49162775	045242486632	337,98	364,00



Matrices pour coupe tige fileté M18BLTRC

Designation	Conditionné par	Quantité minimum	Réf	Code EAN	Prix tarif HT CHF	Prix tarif TTC CHF
Matrices de coupe de tige filetée M6-M12 pour M18BLTRC	2	1	4932471372	4058546290009	62,49	67,30



Accessoires pour tire fil M18

Tambours acier pour tire fil

Designation	Conditionné par	Quantité minimum	Réf	Code EAN	Prix tarif HT CHF	Prix tarif TTC CHF
Tambour acier pour tire fil 36 m	1	1	48445176	4058546326432	169,92	183,00
Tambour acier pour tire fil 73 m	1	1	48445178	4058546326449	235,84	254,00



Tambours isolés

Designation	Conditionné par	Quantité minimum	Réf	Code EAN	Prix tarif HT CHF	Prix tarif TTC CHF
Tambours isolés 30 m	1	1	48445195	4058546326463	182,92	197,00
Tambours isolés 60 m	1	1	48445197	4058546326470	248,84	268,00



Accessoires pour déboucheurs à section

Description	Convient au déboucheur M18 FCSSM	Convient au déboucheur d'égoût M18 FSSM	Réf	Code EAN	Prix tarif HT CHF	Prix tarif TTC CHF
Câble à spirale 16 mm x 2.3 m	✓		4932478413	4058546346041	91,92	99,00
Câble plein à spirale 16 mm x 2.3 m	✓		4932478414	4058546346058	107,71	116,00
Câble plein à spirale 22 mm x 4.5 m	✓	✓	4932478415	4058546346065	194,99	210,00
① Câble à spirale 22 mm x 4.5 m	✓	✓	4932471712	4058546296117	107,71	116,00
Set de 7 câbles OW 22 mm x 4,5m	✓	✓	4932471713	4058546296124	683,38	736,00
Système d'attachement ouvert 32 mm x 4.5 m		✓	4932471710	4058546296094	176,42	190,00
Rallonge de câble 32 mm x 4.5 m Heavy Duty		✓	4932471711	4058546296100	204,27	220,00
② Tête bulbe pour câbles 16 mm	✓		48533811	4058546346133	53,39	57,50
Tête bulbe pour câbles 16 mm	✓		48533812	4058546346126	53,39	57,50
Tête en entonnoir pour câbles 16 mm	✓		48533813	4058546346140	34,17	36,80
③ Petite tête en entonnoir pour câbles 22 mm	✓	✓	48533828	4058546346089	48,00	51,70
Tête en entonnoir medium pour câbles 22 mm	✓	✓	48533831	4058546323479	53,39	57,50
Tête en entonnoir pour câbles 32 mm		✓	48534831	4058546323561	53,39	57,50
Tête fer de lance très petite taille pour câbles 16 mm	✓		48533814	4058546346157	34,17	36,80
Tête fer de lance petite taille pour câbles 16 mm	✓		48533815	4058546346164	34,17	36,80
Tête fer de lance petite taille pour câbles 22 mm	✓	✓	48533827	4058546346096	48,00	51,70
④ Tête fer de lance petite taille pour câbles 22 mm	✓	✓	48533835	4058546323516	91,92	99,00
Tête fer de lance taille medium pour câbles 22 mm	✓	✓	48533836	4058546323523	107,71	116,00
Tête fer de lance petite taille pour câbles 32 mm		✓	48534835	4058546323608	91,92	99,00
Tête fer de lance taille medium pour câbles 32 mm		✓	48534836	4058546323615	107,71	116,00
⑤ Spirale de nettoyage pour câbles de 16 mm	✓		48533816	4058546346171	91,92	99,00
Spirale de nettoyage pour câbles de 22 mm	✓	✓	48533826	4058546346102	sur demande	sur demande
Tête coupe-racine 50 mm pour câbles 22 mm	✓	✓	48533825	4058546346119	61,75	66,50
Tête coupe-racine 75 mm pour câbles 22 mm	✓	✓	48533832	4058546323486	91,92	99,00
Tête coupe-racine 100 mm pour câbles 22 mm	✓	✓	48533833	4058546323493	107,71	116,00
⑥ Tête coupe-racine 150 mm pour câbles 22 mm	✓	✓	48533834	4058546323509	121,63	131,00
Tête coupe-racine 75 mm pour câbles 32 mm		✓	48534832	4058546323578	91,92	99,00
Tête coupe-racine 100 mm pour câbles 32 mm		✓	48534833	4058546323585	107,71	116,00
Tête coupe-racine 150 mm pour câbles 32 mm		✓	48534834	4058546323592	121,63	131,00
Spirale droite petite taille pour câbles 22 mm	✓	✓	48533829	4058546346072	48,00	51,70
⑦ Spirale droite taille medium pour câbles 22 mm	✓	✓	48533830	4058546323462	53,39	57,50
Spirale droite pour câbles 32mm		✓	48534830	4058546323554	53,39	57,50
Tête batteur à chaines 75 mm pour câbles 22 mm	✓	✓	48533837	4058546323530	218,20	235,00
⑧ Tête batteur à chaines 100 mm pour câbles 22 mm	✓	✓	48533838	4058546323547	272,98	294,00
Tête batteur à chaines 75 mm pour câbles 32 mm		✓	48534837	4058546323622	218,20	235,00
Tête batteur à chaines 100 mm pour câbles 32 mm		✓	48534838	4058546323639	272,98	294,00
⑨ Set de têtes 9 pièces pour câbles 22 mm	✓	✓	48533840	4058546296148	545,96	588,00
Set de têtes 9 pièces pour câbles 32 mm		✓	48534839	4058546296155	545,96	588,00
Tuyau guide câble petite taille	✓		4932478410	4058546346010	121,63	131,00
⑩ Tuyau guide câble medium pour M18 FSSM	✓		4932478409	4058546346003	194,99	210,00
Tuyau guide câble large pour M18 FSSM		✓	4932471720	4058546296193	176,42	190,00
Tambour pour câbles 16 mm	✓		4932478412	4058546346034	80,87	87,10
⑪ Tambour pour câbles 22 mm	✓	✓	4932478411	4058546346027	91,92	99,00
Tambour pour câbles 32 mm		✓	4932471719	4058546296186	107,71	116,00
⑫ Clé pin pour tout type de câbles	✓	✓	4932471717	4058546296162	13,65	14,70
⑬ Support de tablette			4932471718	4058546296179	53,39	57,50

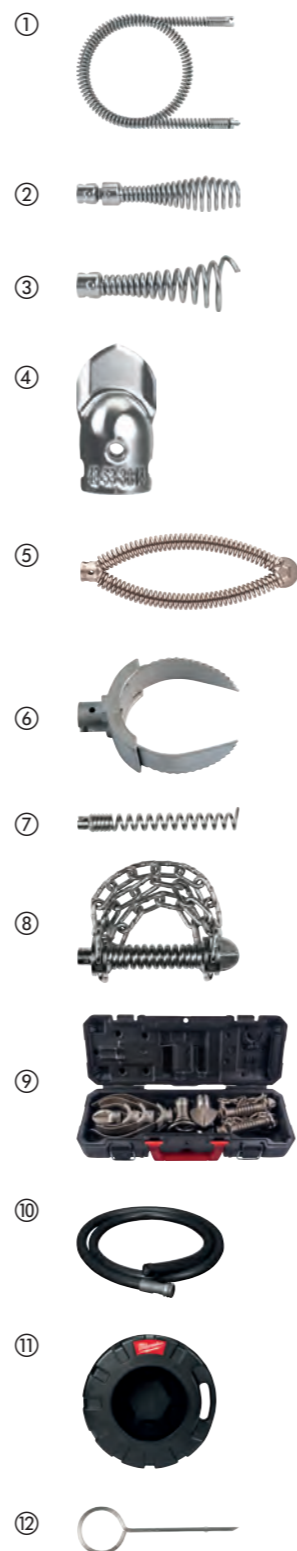

Accessoires : Caméras d'inspection

Les rallonges sont étanches à l'eau et à la poussière.
Les rallonges doivent être installées entre l'appareil et la tête caméra.

Designation	Longueur câble (m)	Ø câble (mm)	Pour caméras d'inspection	Conditionné par	Quantité minimum	Réf	Code EAN	Prix tarif HT CHF	Prix tarif TTC CHF
Extension de câble. 3 extensions maximum peuvent être fixées ensemble.	0.9	17	C12 IC	1	1	48530110	045242157747	74,19	79,90
Extension de câble. 5 extensions maximum peuvent être fixées ensemble.	0.9	17	C12 AVD, C12 AVA	1	1	48530141	045242216529	74,19	79,90
① Câble de caméra analogique de remplacement.	0.9	9.5	C12 AVD, C12 AVA	1	1	4931419517	4002395828234	sur demande	sur demande
Flexible 1 mètre.	1	12	M12 IC AV3	1	1	48530150	045242344208	126,28	136,00
Flexible 3 mètres.	3	12	M12 IC AV3	1	1	48530151	045242344222	168,06	181,00
② Flexible 1 mètre avec tête articulée.	1	12	M12 IC AV3	1	1	48530155	045242344215	566,39	610,00
③ Jeu de patins pour M18™SIC36	-	-	M18 SIC36	1	1	4931473616	4058546354923	sur demande	sur demande
④ Jeu de patins pour M18™SIC60	-	-	M18 SIC60	1	1	4931473638	4058546355142	sur demande	sur demande
⑤ Kit de mise à la terre pour M18™SISH	-	-	M18 SISH	1	1	4931473526	4058546354022	sur demande	sur demande
⑥ SITM	-	-		1	1	4932478406	4058546324100	79,76	85,90

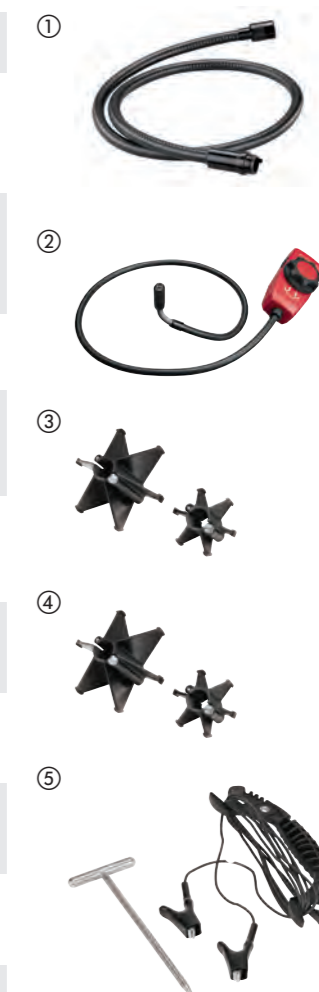

Matrice pour tube fileté

Matrice filière de haute qualité qui assure un filetage parfait avec une durée plus longue lorsqu'elle fonctionne avec des filières MILWAUKEE®

Les matrices sont disponibles pour 2 types de filières : BSPT (British Standard Pipe Taper) et NPT (National Taper Pipe)

2 qualités de matrices sont disponibles : Matrice Alloy avec une longue durée de vie sur les tuyaux noirs et galvanisés et Matrice HS pour une meilleure performance sur tuyaux en acier inoxydable.

Un seul set contient 4 type de matrices que l'on met sur la tête de filetage

Designation	Thread size [inch]	Conditionné par	Quantité minimum	Réf	Code EAN	Prix tarif HT CHF	Prix tarif TTC CHF
FPTD 1/2" NPT HS	1/2	1	1	48361107	045242608713	102,14	110,00
FPTD 3/4" NPT HS	3/4	1	1	48361108	045242608720	102,14	110,00
FPTD 1" NPT HS	1	1	1	48361109	045242608737	123,49	133,00
FPTD 1 1/4" NPT HS	1 1/4	1	1	48361110	045242608744	123,49	133,00
FPTD 1 1/2" NPT HS	1 1/2	1	1	48361111	045242608751	160,63	173,00
FPTD 2" NPT HS	2	1	1	48361112	045242608768	160,63	173,00
FPTD 1/2" BSPT Alloy	1/2	1	1	4932480227	4058546405120	86,07	92,70
FPTD 3/4" BSPT Alloy	3/4	1	1	4932480228	4058546405137	86,07	92,70
FPTD 1" BSPT Alloy	1	1	1	4932480229	4058546405144	104,92	113,00
FPTD 1 1/4" BSPT Alloy	1 1/4	1	1	4932480230	4058546405151	104,92	113,00
FPTD 1 1/2" BSPT Alloy	1 1/2	1	1	4932480231	4058546405168	142,06	153,00
FPTD 2" BSPT Alloy	2	1	1	4932480232	4058546405175	142,06	153,00
FPTD 1/2" BSPT HS	1/2	1	1	4932480233	4058546405182	102,14	110,00
FPTD 3/4" BSPT HS	3/4	1	1	4932480234	4058546405199	102,14	110,00
FPTD 1" BSPT HS	1	1	1	4932480235	4058546405205	116,99	126,00
FPTD 1 1/4" BSPT HS	1 1/4	1	1	4932480236	4058546405212	116,99	126,00
FPTD 1 1/2" BSPT HS	1 1/2	1	1	4932480237	4058546405229	155,06	167,00
FPTD 2" BSPT HS	2	1	1	4932480238	4058546405236	155,06	167,00



Tête de filetage

Jusqu'à 50% plus légère que les têtes de la concurrence

Disponible de 1/2" à 2"

Les têtes de filetages incluent un set de peignes BSPT alloy

Designation	Thread size [inch]	Conditionné par	Quantité minimum	Réf	Code EAN	Prix tarif HT CHF	Prix tarif TTC CHF
FPT2H 1/2" BSPT Alloy	1/2	1	1	4932480239	4058546405243	184,77	199,00
FPT2H 3/4" BSPT Alloy	3/4	1	1	4932480240	4058546405250	184,77	199,00
FPT2H 1" BSPT Alloy	1	1	1	4932480241	4058546405267	235,84	254,00
FPT2H 1 1/4" BSPT Alloy	1 1/4	1	1	4932480242	4058546405274	235,84	254,00
FPT2H 1 1/2" BSPT Alloy	1 1/2	1	1	4932480243	4058546405281	260,91	281,00
FPT2H 2" BSPT Alloy	2	1	1	4932480244	4058546405298	260,91	281,00
FPT114H 1/2" BSPT Alloy	1/2	1	1	4932480245	4058546405304	135,56	146,00
FPT114H 3/4" BSPT Alloy	3/4	1	1	4932480246	4058546405311	135,56	146,00
FPT114H 1" BSPT Alloy	1	1	1	4932480247	4058546405328	160,63	173,00
FPT114H 1 1/4" BSPT Alloy	1 1/4	1	1	4932480248	4058546405335	173,63	187,00
Coffret de têtes de filetage FPT2HK BSPT Alloy Packout	1/2", 3/4", 1", 1 1/4", 1 1/2", 2"	6	1	4932480249	4058546405342	1020,43	1099,00
Coffret de têtes de filetage FPT114HK BSPT Alloy Packout	1/2", 3/4", 1", 1 1/4"	4	1	4932480250	4058546405359	547,82	590,00



Accessoires : Pistolets extrudeurs

Designation	Pour extrudeurs	Conditionné par	Quantité minimum	Réf	Code EAN	Prix tarif HT CHF	Prix tarif TTC CHF
① Récepteur pour cartouche 310 ml. Pour cartouches 250 et 310 ml. Comprend un ensemble de tige pour piston (référence 4932430099), piston pour assemblages de chariot et une vis d'alimentation (référence 44700330).	C18 PCG	1	1	48081076	045242263127	48,19	51,90
② Récepteur pour cartouche 310 ml. Pour cartouches 250 et 310 ml. Comprend un ensemble de tige pour piston (référence 4932430099), piston pour assemblages de chariot et une vis d'alimentation (référence 44700330).	C12 PCG	1	1	48080900	045242286355	36,86	39,70
③ Tube Aluminium 310 ml; Pour cartouche 310 et 380 ml.	PCG 14 / 300, PCG 14 / 600	1	1	48081085	045242089246	81,24	87,50
④ Tube Aluminium 400 ml. Pour cartouche 400 ml	C18 PCG, C12 PCG	1	1	4932352844	4002395375028	37,79	40,70
⑤ Tube Aluminium 600 ml. Pour cartouche 600 ml	C18 PCG, C12 PCG	1	1	4932352845	4002395375035	42,34	45,60
⑥ Tube transparent 400 ml. Pour cartouche 400 ml	C18 PCG, C12 PCG	1	1	4932352842	4002395375004	73,54	79,20
⑦ Tube transparent 600 ml. Pour cartouche 600 ml	C18 PCG, C12 PCG	1	1	4932352843	4002395375011	88,39	95,20
⑧ Crémaillère pour cartouche 310 ml. Pour utilisation avec: 48081076 récepteur standard 310 ml.	C18 PCG	1	1	4932352937	4002395375950	28,78	31,00
⑨ Crémaillère pour cartouche 310 ml. Pour utilisation avec: 48080900 récepteur standard 310 ml.	C12 PCG	1	1	4932430099	4002395377602	21,49	23,15
⑩ Crémaillère (340 mm de long). Pour utilisation avec: récepteur 48081075 et cartouche 48081085.	PCG 14 / 300, PCG 14 / 600	1	1	49520600	045242190201	71,68	77,20
⑪ Crémaillère pour cartouche 400 ml; Pour utilisation avec: 4932352844 tube aluminium 400 ml; 4932352842 tube transparent 400 ml.	C18 PCG	1	1	48091090	045242263158	28,78	31,00
⑫ Crémaillère pour cartouche 400 ml; Pour utilisation avec: 4932352844 tube aluminium 400 ml - 4932352842 tube transparent 400 ml.	C12 PCG	1	1	4932430100	4002395377619	21,49	23,15
⑬ Crémaillère pour cartouche 600 ml - Pour utilisation avec: 4932352845 tube aluminium 600 ml; 4932352843 tube transparent 600 ml.	C18 PCG	1	1	48091091	045242263165	36,30	39,10
⑭ Crémaillère pour cartouche 600 ml; Pour utilisation avec: 4932352845 tube aluminium 600 ml - 4932352843 tube transparent 600 ml.	C12 PCG	1	1	4932430101	4002395377626	24,84	26,75
⑮ Piston pour support de cartouche ouverte.	C18 PCG, C12 PCG	1	1	44700330	045242260928	3,71	4,00
⑯ Piston pour support de cartouche fermée.	C18 PCG, C12 PCG	1	1	44700375	045242277438	5,34	5,75
⑰ Embout de rechange (1 pièce).	PCG 14 / 300, PCG 14 / 600, C18 PCG, C12 PCG	1	1	45760525	4002395775323	5,34	5,75



Accessoires : Test et Mesure

Designation	Conditionné par	Quantité minimum	Réf	Code EAN	Prix tarif HT CHF	Prix tarif TTC CHF
① Sonde de mesures (maxi. 1000 Volts/10 Ampères) longueur 125 mm.	1	1	49771004	045242238965	28,51	30,70
② Pincettes crocodiles (maxi. 1000 Volts/10 Ampères).	1	1	49771005	045242238972	28,78	31,00



Accessoires - M12™ Blousons chauffants

Adaptateur batterie M18™ avec port USB. Pour utiliser les batteries M18™ dans les blousons chauffants™. Port USB pour MP3, téléphone, caméscope, GPS.
Cordon 12V pour véhicule. Pour alimenter un blouson chauffant avec une prise 12V.

Designation	Conditionné par	Quantité minimum	Réf	Code EAN	Prix tarif HT CHF	Prix tarif TTC CHF
① Adaptateur USB M18™ 2.1A (M18 USB PS HJ2)	1	1	4932471597	4058546294960	47,82	51,50
② Cordon M12™ pour prise 12V	1	1	4932430085	4002395377466	17,55	18,90



MILWAUKEE® ONE-KEY™ Bluetooth® tag de suivi - BTT

Sécurisez et localisez l'ensemble de votre parc MILWAUKEE® ONE-KEY™, grâce au nouveau TICK™, une puce Bluetooth qui se fixe sur l'ensemble de vos équipements et matériels

Entièrement compatible avec toutes les fonctions intégrées de suivi des outils et de gestion des stocks ONE-KEY™.

IP68 - Résiste aux conditions extrêmes des chantiers

Résiste à des températures de -20 °C à +60 °C

Autonomie de 3 ans grâce à la pile intégrée non remplaçable

Identifier et trouver des articles spécifique, même s'il n'est pas visible grâce au nouveau haut-parleur.

Jusqu' à 90 m de portée

Cycle de travail de 5 secondes

Le système NFC permet d'extraire des données afin d'identifier la panne

Le code QR permet une activation en 2 étapes, un suivi lorsque le Bluetooth® ne fonctionne pas et une identification rapide sur le logiciel ONE-KEY™

L'accéléromètre vous alertera si votre objet a été utilisé ou s'il a été déplacé de son emplacement

Plus solide et plus durable



Designation	Conditionné par	Quantité minimum	Réf	Code EAN	Prix tarif HT CHF	Prix tarif TTC CHF
BTT Tick MILWAUKEE® - Puce Bluetooth® ONE-KEY™	1	1	4933478640	4058546348335	39,27	42,50
BTT Tick MILWAUKEE® - Puce Bluetooth® ONE-KEY™ - 10 pcs	10	1	4933478643	4058546348366	368,43	397,00

Accessoires pour aspirateurs M12/M18

Designation	Pour système d'extraction des poussières MILWAUKEE®	Conditionné par	Quantité minimum	Réf	Code EAN	Prix tarif HT CHF	Prix tarif TTC CHF
① Collecteur	M18 CDEX / M18/28 CPDEX, M12 DE	2	1	49902301	045242337279	28,78	31,00
② Filtres EPA	M18 CDEX / M18/28 CPDEX, M12 DE	3	1	49902306	045242299454	36,03	38,80
③ Suceur plat	M12 DE	1	1	49902325*	045242297603	14,67	15,80
④ Kit : filtre EPA+bac+couvercle	M12 DE	3	1	49902340	045242299461	36,03	38,80
⑤ Kit : filtre EPA+bac+couvercle	M18 CDEX / M18/28 CPDEX	4	1	49902342	045242341948	36,03	38,80
⑥ Kit M12DEAC pour connecter; seul le M12 DE; Sortie Ø 37 extérieure Ø 32 intérieure		1	1	4932430479	4002395381401	18,48	19,90

Extracteur de poussière PHDE152. Pour perforateur et carotreuse de 25 à 152 mmØ. Brosses pour améliorer l'extraction de la poussière



Têtes de vibreurs à béton

Designation	Conditionné par	Quantité minimum	Réf	Code EAN	Prix tarif HT CHF	Prix tarif TTC CHF
Tête 38 mm pour vibreur à béton	1	1	4932478612	4058546348052	659,24	710,00
Tête 50 mm pour vibreur à béton	1	1	4932478613	4058546348069	922,93	994,00
Tête 25 mm pour vibreur à béton	1	1	4932479839	4058546376338	571,03	615,00
Tête 63 mm pour vibreur à béton	1	1	4932479840	4058546376345	1123,49	1210,00



Arbre flexible pour aiguille vibrante

Designation	Conditionné par	Quantité minimum	Réf	Code EAN	Prix tarif HT CHF	Prix tarif TTC CHF
Arbre flexible 4m pour vibreur à béton	1	1	4932478610	4058546348038	859,80	926,00
Arbre flexible 2 m pour vibreur à béton	1	1	4932478611	4058546348045	535,75	577,00
MXF CVS-3 m	1	1	4932479612	4058546374068	659,24	710,00
MXF CVS-6.4 m	1	1	4932479613	4058546374075	922,93	994,00



Extractions des poussières

Accessoires aspirateurs

	Designation	Pour système d'extraction des poussières MILWAUKEE®	Conditionné par	Quantité minimum	Réf	Code EAN	Prix tarif HT CHF	Prix tarif TTC CHF
①	Tuyau, antistatique, 4 m, diamètre 36 mm avec adaptateur machine.	AS 300 ELCP, AS 500 ELCP, AS 300 EMAC	1	1	4932352311	4002395369706	181,99	196,00
②	Tuyau, 3,5 m, diamètre 32 mm avec adaptateur machine.	AS 250 ECP	1	1	4932352312	4002395369713	sur demande	sur demande
③	Adaptateur pour une connexion avec tuyau d'aspiration (référence 330552).	AS 1, AS 2 C	1	1	4932430833	4002395384952	14,35	15,45
④	Réducteur universel Ø 35 / 33 / 27 mm.	WDC 1400 A, AS 1, AS 2 C, AS 3 W, ASE 1400, ASM 1400	1	1	4932369282	4002395338412	29,43	31,70
⑤	Tube en plastique de 50 cm de long.	ASE 1400, AS 1, AS 2 C, ASM 1400	1	1	4932346620	4002395319503	20,57	22,15
⑥	Tuyau d'aspiration Ø 35 mm / 5 m.	ASE 1400, ASM 1400	1	1	4932373626	4002395351534	104,92	113,00
⑦	Suceur large	ASE 1400, AS 1, AS 2 C, ASM 1400	1	1	4932316070	4002395310449	sur demande	sur demande
⑧	Adaptateur de réduction pour raccorder les Ø 50 au 35 mm.	ASE 1400, AS 1, AS 2 C, ASM 1400	1	1	4932316074	4002395310456	sur demande	sur demande
⑨	5 sacs filtrants en molleton (5 x 25)	AS 250 ECP	5	1	4932352306	4002395369652	29,43	31,70
⑩	Sacs à poussière tissus 30 L (5 x).	AS 300 ELCP, AS 300 EMAC, AS 300 ELAC	5	1	4932352307	4002395369669	43,45	46,80
⑪	Sacs à poussière tissus 50 L (5 x).	AS 500 ELCP	5	1	4932352308	4002395369676	57,94	62,40
⑫	Sacs à poussière : plastique 30L (5 x)	AS 250 ECP, AS 300 ELCP, AS 300 EMAC	5	1	4932352309	4002395369683	41,50	44,70
⑬	Sacs à poussière : plastique 50L (5 x)	AS 500 ELCP	5	1	4932352310	4002395369690	43,45	46,80
⑭	Sacs papier, 25 L ultrarésistants	RSE 1400	5	1	4932373852	4002395352821	47,26	50,90
⑮	Sacs papier, 50 L ultrarésistants	ASE 1400, ASM 1400	5	1	4932373621	4002395351503	64,62	69,60
⑯	Sacs à poussière tissus pour AS30/42	AS 30 LAC, AS 30 MAC, AS 42 MAC	5	1	4932459689	4058546028619	63,14	68,00
⑰	Sacs jetables 30 litres	AS 42 MAC, AS 30 MAC, AS 30 LAC	5	1	4932459690	4058546028626	49,21	53,00
⑱	Filtre	AS 250 ECP, AP 250 ECP	1	1	4932352303	4002395369621	45,68	49,20
⑲	Filtre	AS 300 ELCP, AS 500 ELCP, AS 2-250 ELCP	1	1	4932352304	4002395369638	54,50	58,70
⑳	Filtre	AS 300 EMAC, AS 300 ELAC	2	1	4932352305	4002395369645	87,00	93,70
㉑	Filtres plats par 2.	ASE 1400, ASM 1400	1	1	4932373623	4002395351510	131,85	142,00
㉒	Filtre plat PTFE	AS 30 LAC, AS 42 MAC, AS 30 MAC	1	1	4932459687	4058546028596	105,85	114,00
㉓	Filtre de refroidissement moteur.	AS 42 MAC, AS 30 MAC, AS 30 LAC	1	1	4932459688	4058546028602	56,17	60,50
㉔	Poignée métallique.	AS 42 MAC, AS 30 MAC, AS 30 LAC	1	1	4932459691	4058546028633	141,13	152,00

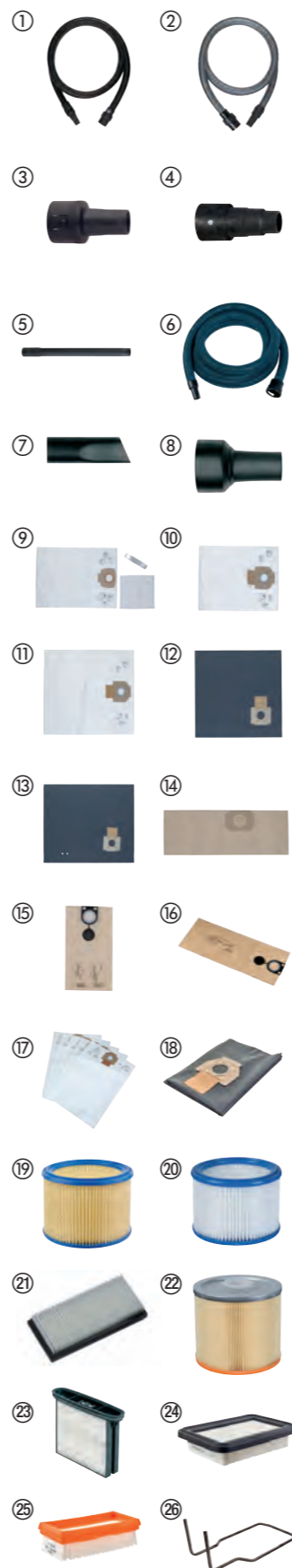

*Jusqu'à épuisement du stock.



OUTILS À MAIN

Mètre à ruban STUD 2



- Ruban EXO 360™: technologie plus résistante à l'abrasion et à l'humidité
- Aimant puissant au début de la bande pour un accrochage facile sur des surfaces planes et tubes
- Jusqu'à 4 m de porté du ruban sans décrochage pour plus d'efficacité
- Revêtement anti-déchirure - renforcée sur les 15 premiers centimètres du ruban
- Marquage double face du ruban pour une meilleure lisibilité
- Protection anti-pincement breveté - protège les doigts lors de la rétractation du ruban
- Boîtier ABS avec surmoulage résistant aux chocs pour plus de confort et de durabilité
- Clip ceinture en forme de câble - réduit les risques de déchirement des poches
- Trou à lanière - sécurisation facilité
- Précision Classe II

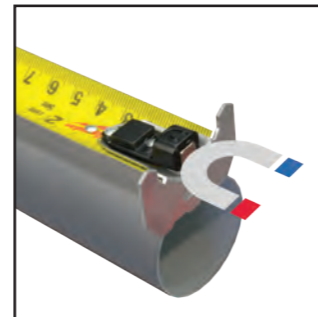

Aimant puissant



4 m de portée du ruban

Designation	Longueur (m)	Largeur (mm)	Conditionné par	Quantité minimum	Réf	Code EAN	Prix tarif HT CHF	Prix tarif TTC CHF
STUD Gen2 5 m	5	33	1	6	4932471626	4058546295257	29,62	31,90
STUD Gen2 8 m	8	33	1	6	4932471627	4058546295264	36,21	39,00



Mètre ruban large premium

- Jusqu'à 4 m de porté du ruban sans décrochage pour plus d'efficacité
- Revêtement anti-déchirure - renforcée sur les 15 premiers centimètres du ruban
- Marquage double face du ruban pour une meilleure lisibilité
- Boîtier renforcé en 5 points - meilleure durée de vie
- Protection anti-pincement breveté - protège les doigts lors de la rétractation du ruban
- Clip ceinture en forme de câble - réduit les risques de déchirement des poches
- Ruban avec protection en nylon - meilleure résistance à la déchirure
- Trou à lanière - sécurisation facilité



4 m de portée du ruban



Designation	Longueur (m)	Largeur (mm)	Conditionné par	Quantité minimum	Réf	Code EAN	Prix tarif HT CHF	Prix tarif TTC CHF
Mètre ruban large premium 5 m	5	33	1	6	4932471815	4058546297145	27,48	29,60
Mètre ruban large premium 8 m	8	33	1	6	4932471816	4058546297152	34,08	36,70

Mètre à ruban Premium Magnétique Gen 3



- Aimant puissant au début de la bande pour un accrochage facile sur des surfaces planes et tubes
- Design compact et ergonomique
- porté améliorée du ruban sans décrochage jusqu'à 3.4 m pour plus d'efficacité
- Ruban avec protection en nylon anti-reflet: jusqu'à 10x plus de résistance sur le chantier
- Ruban de 27 mm de large et marquage double face: meilleure lisibilité
- Protection anti-pincement breveté - protège les doigts lors de la rétractation du ruban
- Boîtier renforcé en 5 points - meilleure durée de vie
- Précision Classe II
- Echelle d'architecte pour un calcul aisé des mesures au sol



Designation	Longueur (m)	Largeur (mm)	Conditionné par	Quantité minimum	Réf	Code EAN	Prix tarif HT CHF	Prix tarif TTC CHF
mètre à ruban magnétique premium 5 m	5	27	1	6	4932464599	4058546225445	23,12	24,90
mètre à ruban magnétique premium 8 m	8	27	1	6	4932464600	4058546225452	26,93	29,00
mètre à ruban magnétique premium 10 m	10	27	1	6	4932464601	4058546225469	34,08	36,70



Mètre à ruban Autolock

- Frein Autolock: le ruban se maintient en place lorsqu'il est sorti
- Revêtement nylon pour protéger le ruban contre les débris, la saleté et l'eau.
- Boîtier renforcé à 5 points pour une durée de vie supérieure du ruban.
- Boîtier en ABS avec surmoulage résistant aux chocs pour plus de confort et de durabilité sur le chantier.
- Design ergonomique et compact
- Clip de ceinture résistant
- Précision Classe II
- Conditionnés par multiples de 6 pcs



Designation	Longueur (m)	Largeur (mm)	Conditionné par	Quantité minimum	Réf	Code EAN	Prix tarif HT CHF	Prix tarif TTC CHF
Mètre à ruban Autolock 5M/25MM - 1pc	5	25	1	6	4932464663	4058546226084	20,94	22,55
Mètre à ruban Autolock 8M/25MM - 1pc	8	25	1	6	4932464664	4058546226091	27,48	29,60

Mètre à ruban à LED

- lumière LED 19 LUX: pour faciliter la lecture du ruban dans les espaces confinés
- Ruban nylon laqué qui protège contre la poussière et l'eau
- Boîtier renforcé par 5 vis pour une meilleure durée de vie
- Boîtier ABS surmoulé pour une meilleure résistance aux chocs et plus de confort
- Design ergonomique et compact
- Aimant sur la partie arrière du mètre pour le faire tenir sur une surface métallique
- 2 batteries CR2016 incluses
- Précision classe 2
- Livré en multiples de 12



Designation	Longueur (m)	Largeur (mm)	Conditionné par	Quantité minimum	Réf	Code EAN	Prix tarif HT CHF	Prix tarif TTC CHF
Mètre à ruban LED 3 10 T/ 16 mm	3	12	1	12	48226602	045242529285	10,86	11,70

Mesure PRO Compact

- Ergonomie améliorée pour une meilleure prise en main
- Construction résistante
- Boîtier renforcé à 5 points.
- Protection de lame enduite de nylon 2G. Résiste à une chute de 3 m.
- Non magnétique Clip ceinture amélioré



Designation	Longueur (m)	Largeur (mm)	Conditionné par	Quantité minimum	Réf	Code EAN	Prix tarif HT CHF	Prix tarif TTC CHF
Mètres 3 m	3	16	1	12	4932459591	4058546027636	12,49	13,45
Mètres 5 m	5	19	1	12	4932459592	4058546027643	15,74	16,95
Mètres 5 m	5	25	1	6	4932459593	4058546027650	16,99	18,30
Mètres 8 m	8	25	1	6	4932459594	4058546027667	20,94	22,55

Mesures SLIM

- Design ergonomique et compact pour une prise en main parfaite
- Ruban avec protection en Nylon pour une meilleure résistance contre les débris, la poussière et l'eau
- Boîtier ABS surmoulé en SoftGrip pour un confort au quotidien
- Boîtier renforcés en 4 points
- Base plate pour une bonne stabilité à l'horizontale
- Clip de ceinture
- Précision Classe II
- Commande uniquement en présentoir par 24, 12 ou 6 pièces selon la référence



Designation	Longueur (m)	Largeur (mm)	Conditionné par	Quantité minimum	Réf	Code EAN	Prix tarif HT CHF	Prix tarif TTC CHF
Mètres 3 m	3	16	1	12	48227703	045242512898	7,75	8,35
Mètres 5 m	5	19	1	12	48227705	045242512904	12,49	13,45
Mètres 5 m	5	25	1	6	48227706	045242512911	12,95	13,95
Mètres 8 m	8	25	1	6	48227708	045242512928	15,13	16,30

Mesure à ruban



- Boîtier renforcé en 5 points
- Ruban Heavy Duty : 13 mm de largeur.
- Ruban recouvert de nylon : permet une meilleure résistance.
- Boîtier ergonomique: pour des mesures faciles.
- Commande uniquement par multiple de 12.

Designation	Longueur (m)	Conditionné par	Quantité minimum	Réf	Code EAN	Prix tarif HT CHF	Prix tarif TTC CHF
2m /6 ft non magnétique mètre x impérial	2	1	12	48225502	045242468034	6,69	7,20

Mesure pliante composite 2 m

- Attaches en métal avec des positions verrouillées à 90° et 180°.
- Excellente tenue. Lecture des angles.
- Résistant à l'eau.
- Marquages résistants à l'usure



Designation	Longueur (m)	Largeur (mm)	Pression	Attaches	Charnière	Conditionné par	Quantité minimum	Réf	Code EAN	Prix tarif HT CHF	Prix tarif TTC CHF
Mesure pliante composite	2	15 x 3.20	Classe 2	10	Plastique et acier inoxydable	1	10	4932459301	0458546002671	16,53	17,80

Mesure pliante bois 2 m

- Positions verrouillées à 90° et 180°.
- Lecture d'angle.



Designation	Longueur (m)	Largeur (mm)	Pression	Attaches	Charnière	Conditionné par	Quantité minimum	Réf	Code EAN	Prix tarif HT CHF	Prix tarif TTC CHF
Mesure pliante en bois	2	16 x 3.20	Classe III	10	Cuivre	1	12	4932459302	0458546002688	5,52	5,95

Mesure pliante fine bois 2 m

- Verrouillable à 180°.
- Design très flexible.



Designation	Longueur (m)	Largeur (mm)	Pression	Attaches	Charnière	Conditionné par	Quantité minimum	Réf	Code EAN	Prix tarif HT CHF	Prix tarif TTC CHF
Mesure pliante fine bois	2	16 x 2.70	Classe III	10	Cuivre	1	10	4932459303	4058546002695	6,22	6,70

Mesures longues boîtier ouvert

- Bande en acier avec une fine doublure en nylon pour améliorer la résistance
- Meilleure de sa catégorie : 50% moins élastique qu'un ruban en fibre de verre
- Design ultra design avec une poignée en métal renforcée et une durée de vie plus longue
- Rembobinage de la bande 3:1 : 10x plus résistant avec un rembobinage doux
- Protection Grime Guard™ : Evite les débris sur la bande et maximise la durée de vie
- Précision classe II
- Impression à l'échelle 2 faces. Mesures métriques montrées sur le côté supérieur et impériales (pouces et pieds) sur le dessous de la lame.



Designation	Longueur (m)	Largeur (mm)	Conditionné par	Quantité minimum	Réf	Code EAN	Prix tarif HT CHF	Prix tarif TTC CHF
① Mesure longue boîtier ouvert 30 m	30	13	1	1	48225203	045242486069	61,47	66,20
② Mesure longue boîtier ouvert 100 m	100	9.5	1	1	48225211	045242486076	123,49	133,00

Mesure Longue fibre de verre

- Ruban en fibre de verre pour une élasticité réduite et une meilleure précision de la mesure
- Rembobinage de la bande 3:1 : 10x plus résistant avec un rembobinage progressif
- Protection Grime Guard: Empêche la poussière et les débris de rentrer dans le mécanisme
- Double marquage du ruban: un côté métrique et un côté impérial



Designation	Longueur (m)	Largeur (mm)	Conditionné par	Quantité minimum	Réf	Code EAN	Prix tarif HT CHF	Prix tarif TTC CHF
Mesure Longue fibre de verre 30 m	30	13	1	1	48225330	045242527731	34,08	36,70
Mesure Longue fibre de verre 60 m	60	13	1	1	48225360	045242527748	48,10	51,80

Mesure longue boîtier fermé

- Mesure à boîtier fermé de 30m avec une bande de 13 mm de largeur
- Protection Grime Guard™ : Garde la bande propre et évite les débris
- Design ultra résistant : Poignée en métal renforcé et résistant aux chutes
- Rembobinage de la bande 3:1 : 10x plus résistant avec un rembobinage doux
- Précision classe II



Designation	Longueur (m)	Largeur (mm)	Conditionné par	Quantité minimum	Réf	Code EAN	Prix tarif HT CHF	Prix tarif TTC CHF
Mesure longue boîtier fermé 30 m	30	9.5	1	1	48225103	045242486106	41,04	44,20

Niveaux digitaux



Designation	Longueur (cm)	Poignées	Conditionné par	Quantité minimum	Réf	Code EAN	Prix tarif HT CHF	Prix tarif TTC CHF
Niveau digital 60 cm	60	0	1	1	4933471978	4058546298777	289,16	313,00
Niveau digital 120 cm	120	2	1	1	4933471979	4058546298784	368,09	398,00

Niveau extensible



- Couvre toutes les longueurs entre 200 cm et 366 cm avec des mesures gravées au laser
- La fiolle SHARPSITE™ améliore la visibilité
- Corps renforcé par des composants internes
- Semelle usinée avec précision pour des mesures précises dans les toutes les positions de travail
- Précis à 0.029°(0.0005" /in, 0.5 mm/m) en position normale et inversée
- Fiolle à fort contraste pour une meilleure lisibilité et facile à nettoyer
- Renforts antidérapants pour une meilleure adhérence au mur
- Embouts de protection amovible en caoutchouc

Designation	Longueur (cm)	Poignées	Conditionné par	Quantité minimum	Réf	Code EAN	Prix tarif HT CHF	Prix tarif TTC CHF
Niveau Redstick Extensible 200-365 cm	200 - 366	2	1	1	4932471355	4058546289836	381,62	411,00



Niveau tubulaire REDSTICK™ Premium



ALL-METAL REINFORCED BACKBONE

Armature en métal renforcé BACKBONE™. Corps plus résistant et durable. Système de réception de la fiolle renforcé.



SHARPSITE VIAL TECHNOLOGY

Système de fiolle SHARPSITE™ fournissant une meilleure lisibilité.

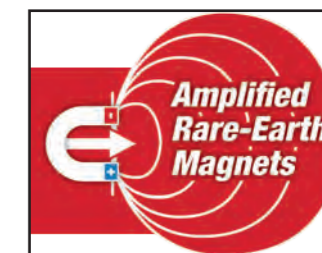

Amplified Rare-Earth Magnets

Aimants en terre rare amplifiés pour une puissance maximum.

- Armature en métal renforcé BACKBONE™. Corps plus résistant et durable. Système de réception de la fiolle renforcé.
- Fiolle système SHARPSITE™. Meilleure lisibilité. Protection contre les impacts.
- Poignées solides et larges pour une meilleure prise en main.
- Semelles usinées avec précision garantissant une mesure ultra précise dans toutes les positions.
- Lisibilité supérieure, système de fiolle facile à nettoyer.
- Protections amovibles. Haute densité protégeant le cadre tout en permettant l'accès dans les espaces étroits.
- Renforts antidérapants surmoulés qui adhèrent au mur et empêchent le glissement, permettant l'utilisation avec ou sans protections aux extrémités.
- Trou de fixation entièrement en métal pour plus de durabilité.
- Précision garantie à vie. Précision 0,5mm/M. En position normale et inversée.
- Aimants en terre rare amplifiés pour une puissance maximum.



Designation	Longueur (cm)	Poignées	Conditionné par	Quantité minimum	Réf	Code EAN	Prix tarif HT CHF	Prix tarif TTC CHF
40 cm magnétique	40	0	1	1	4932459061	4002395280322	75,49	81,30
60 cm magnétique	60	0	1	1	4932459063	4002395280346	81,80	88,10
80 cm magnétique	80	1	1	1	4932459065	4002395280360	88,77	95,60
100 cm magnétique	100	0	1	1	4932459067	4002395280384	122,56	132,00
120 cm magnétique	120	2	1	1	4932459069	4002395281008	150,42	162,00
180 cm magnétique	180	2	1	1	4932459071	4002395281046	177,34	191,00
200 cm magnétique	200	2	1	1	4932459073	4002395281060	194,99	210,00
240 cm magnétique	240	2	1	1	4932459075	4002395281084	219,13	236,00
40 cm	40	0	1	1	4932459060	4002395280315	51,53	55,50
60 cm	60	0	1	1	4932459062	4002395280339	54,87	59,10
80 cm	80	1	1	1	4932459064	4002395280353	61,84	66,60
100 cm	100	0	1	1	4932459066	4002395280377	75,49	81,30
120 cm	120	2	1	1	4932459068	4002395280391	91,92	99,00
180 cm	180	2	1	1	4932459070	4002395281015	122,56	132,00
200 cm	200	2	1	1	4932459072	4002395281053	144,85	156,00
240 cm	240	2	1	1	4932459074	4002395281077	177,34	191,00
Protection amovible pour niveau REDSTICK™ Backbone levels			2	1	4932459680	4058546028527	10,40	11,20

Niveau tubulaire REDSTICK™ Compact



- Système de fiole SHARPSITE™ fournissant une meilleure lisibilité.
- Structure compacte et durable.
- Semelle usinée avec précision permettant une précision de mesure maximale.
- Bulle à fort contraste pour une visibilité maximum
- Aimant en terre rare puissant (uniquement sur les niveaux magnétiques)
- Précis à 0,029° en position horizontale
- Embouts en caoutchouc absorbant les chocs

Designation	Longueur (cm)	Poignées	Conditionné par	Quantité minimum	Réf	Code EAN	Prix tarif HT CHF	Prix tarif TTC CHF
40 cm Magnétique	40	0	1	1	4932459079	4002395281725	58,59	63,10
60 cm Magnétique	60	0	1	1	4932459081	4002395281749	61,84	66,60
80 cm Magnétique	80	0	1	1	4932459083	4002395281763	66,67	71,80
100 cm Magnétique	100	0	1	1	4932459085	4002395281787	76,42	82,30
120 cm Magnétique	120	0	1	1	4932459087	4002395282401	79,20	85,30
180 cm Magnétique	180	0	1	1	4932459089	4002395282425	133,70	144,00
40 cm	40	0	1	1	4932459078	4002395281718	40,58	43,70
60 cm	60	0	1	1	4932459080	4002395281732	36,49	39,30
80 cm	80	0	1	1	4932459082	4002395281756	40,58	43,70
100 cm	100	0	1	1	4932459084	4002395281770	44,75	48,20
120 cm	120	0	1	1	4932459086	4002395281794	49,30	53,10
180 cm	180	0	1	1	4932459088	4002395282418	53,76	57,90
Embouts pour Niveaux Compacts REDSTICK™			2	1	4932459681	4058546028534	9,47	10,20

Niveau tubulaire Slim



- 2 fioles solides en acrylique. Antichocs et résistantes aux UV.
- Semelle usinée avec précision jusqu'au 120 cm garantissant une mesure ultraprécise dans toutes les positions.
- Sticks antidérapants qui adhèrent au mur et empêchent le glissement.
- Protections antichocs aux extrémités.
- Trou de fixation durable.
- Rainures en V pour une utilisation sur des tuyaux.
- Précision garantie à vie. Précision 0.5 mm/M.

Designation	Longueur (cm)	Conditionné par	Quantité minimum	Réf	Code EAN	Prix tarif HT CHF	Prix tarif TTC CHF
20 cm magnétique	20	1	10	4932478897	4058546361792	20,43	22,00
Magnétique 40 cm	40	1	1	4932464854	4058546227999	35,00	37,70
Magnétique 60 cm	60	1	1	4932464855	4058546228002	39,18	42,20
Magnétique 100 cm	100	1	1	4932464856	4058546228019	54,87	59,10
Magnétique 180 cm	180	1	1	4932464857	4058546228026	89,32	96,20
① 20 cm non-magnétique	20	1	10	4932472091	4058546324872	13,65	14,70
40 cm	40	1	1	4932459090	4002395282432	18,48	19,90
60 cm	60	1	1	4932459091	4002395282449	22,75	24,50
80 cm	80	1	1	4932459092	4002395282456	25,44	27,40
100 cm	100	1	1	4932459093	4002395282463	29,62	31,90
120 cm	120	1	1	4932459094	4002395282470	30,18	32,50
180 cm	180	1	1	4932459095	4002395282487	52,92	57,00
200 cm	200	1	1	4932459590	4058546027629	61,84	66,60



Niveaux Béton REDSTICK™



- Système de fiole SHARPSITE™ fournissant une meilleure lisibilité.
- Profile ergonomique permettant une meilleure durabilité et un grip constant sur l'ensemble du niveau
- Base large en magnésium pour une fonctionnalité et une nettoyabilité accrues
- Lames de travail dédiées incluant une lame arrondie et une lame carrée pour la découpe et la finition
- Système High Vial à fort contraste facile à nettoyer et offrant une meilleure visibilité
- Technologie Vial surrounds optimisée pour niveler et faciliter le nettoyage.
- Marquage sur la bulle à 1 et 2 %

Designation	Longueur (cm)	Poignées	Conditionné par	Quantité minimum	Réf	Code EAN	Prix tarif HT CHF	Prix tarif TTC CHF
60 cm	60	0	1	1	4932459893	4058546030650	116,99	126,00
120 cm	120	0	1	1	4932459894	4058546030667	194,99	210,00
180 cm	180	0	1	1	4932459895	4058546030674	259,98	280,00

Niveaux I-BEAM



- Cadre en aluminium renforcé rend le niveau léger
- Les bords magnétiques permettent une utilisation avec les mains libres
- Précis à 0,029° (0,0005" / in, 0,5 mm / m) en position normale et inversée.
- Permet à l'utilisateur d'établir une pente de 1 et 2 degrés idéal pour les travaux d'évacuation
- Fiole haute visibilité, permettant l'utilisation, dans tous les environnements
- absorption des chocs

Designation	Longueur (cm)	Poignées	Conditionné par	Quantité minimum	Réf	Code EAN	Prix tarif HT CHF	Prix tarif TTC CHF
Niveaux magnétiques I-beam - 60 cm	60	1	1	1	4932478565	4058546347581	48,10	51,80
Niveaux magnétiques I-beam - 120 cm	120	2	1	1	4932478566	4058546347598	61,84	66,60
Niveaux magnétiques I-beam - 200 cm	200	2	1	1	4932478567	4058546347604	103,06	111,00

Niveau trapézoïdal REDCAST™



- 2 fioles solides en acrylique. Antichocs et résistantes aux UV.
- Corps fabriqué en fonte d'aluminium, fournissant un haut niveau de précision même après des chocs.
- Jauges de diamètres de foret dans le profil du niveau (5 à 12 mm).
- Semelle usinée avec précision garantissant une mesure ultraprécise dans toutes les positions.
- Trou de fixation durable.
- Précision garantie à vie. Précision 0.5 mm/M.



Designation	Longueur (cm)	Conditionné par	Quantité minimum	Réf	Code EAN	Prix tarif HT CHF	Prix tarif TTC CHF
Trapézoïdal REDCAST™ 60 cm	60	1	1	4932459098	4002395283118	48,10	51,80
Trapézoïdal REDCAST™ 80 cm	80	1	1	4932459099	4002395283125	61,84	66,60

Niveau Block TORPEDO Magnétique 360



- Fioles SHARPSITE™ - Meilleure lisibilité et précision.
- Fiole 360° blocable sur 120 positions, pour répéter l'angle de précision.
- Aimants planétaires amplifiés - 2x plus puissants.
- Fioles solides en acrylique. Antichocs et résistantes pour une meilleure durabilité et lisibilité.
- Corps en aluminium résistant aux conditions particulières des chantiers
- Semelle usinée avec précision garantissant une mesure ultraprécise dans toutes les positions.
- Corps plus compact pour travailler dans des espaces étroits
- Précision à 0,5mm/M



Designation	Longueur (cm)	Conditionné par	Quantité minimum	Réf	Code EAN	Prix tarif HT CHF	Prix tarif TTC CHF
Block TORPEDO 360 Magnétique	25	1	1	4932459096	4002395282494	75,02	80,80

Niveau Billet TORPEDO magnétique



- Aimant haute puissance
- Semelle d'appui usinée pour la précision.
- Fioles solides en acrylique. Antichocs et résistantes aux UV.
- Encoche pour les joints de soudure des tuyaux et autres matériaux.
- Design optimisé avec une rainure en V pour une stabilité sur les tuyaux en acier et les surfaces incurvées.
- Graduation gravée au laser pour une lisibilité durable et rapide
- Design affiné et biseauté pour faciliter le glissement dans la poche.



Designation	Longueur (cm)	Conditionné par	Quantité minimum	Réf	Code EAN	Prix tarif HT CHF	Prix tarif TTC CHF
BILLET TORPEDO Magnétique	17	1	1	4932459097	4002395283101	48,10	51,80

Niveau de poche



- Fiole ajustable à 360° pour une meilleure lisibilité
- Système de blocage de la bulle pour les mesures répétitives
- Aimants en terre rare puissant
- Rainure en V pour un maximum de maintien sur les tuyaux
- Design amélioré pour une meilleure précision (0,5mm/M)
- Taille compact idéale pour les chantiers



Designation	Longueur (cm)	Conditionné par	Quantité minimum	Réf	Code EAN	Prix tarif HT CHF	Prix tarif TTC CHF
Niveau de poche	7.8	1	6	4932459597	4058546027698	27,39	29,50

Niveau Torpedo compact



- Fiole graduée SHARPSITE™ pour une lecture facile à un 1 ou 2 degré
- Design ultra compact pour travailler dans les espaces confinés
- Design en V pour plus de stabilité sur les surfaces arrondies
- Jeu de soudure pour application sur lignes de soudure sur tuyau ou autre surface
- Aimants planétaires amplifiés pour une puissance maximum
- Précis à 0.029° (0.0005 °/in, 0.5 mm/m).

Designation	Longueur (cm)	Conditionné par	Quantité minimum	Réf	Code EAN	Prix tarif HT CHF	Prix tarif TTC CHF
Niveau Torpedo compact	7.6	1	1	4932472122	4058546325183	21,36	23,00

Niveau MINIBOX



- Corps en aluminium. Niveau de poche léger et compact, rentre facilement dans votre ceinture à outils ou votre poche.
- Fiole solide en acrylique. Antichocs et résistant aux UV.
- Protections antichocs aux extrémités.
- Précision garantie à vie. Précision 0.5 mm/M
- Certificat de tiers VPA sur l'exactitude.



Designation	Longueur (cm)	Conditionné par	Quantité minimum	Réf	Code EAN	Prix tarif HT CHF	Prix tarif TTC CHF
MINIBOX 10 cm	10	1	10	4932459100	4002395283446	8,08	8,70

Cordeau traceur

- Lignes plus épaisses - 2 mm de large pour une visibilité maximale
- Engrenage planétaire pour une meilleure durabilité
- Rembobinage plus rapide 1/4
- Grande capacité de craie
- Remplissage facile grâce à une ouverture plus large
- Sécurisation facile de la ligne via le blocage de ligne



Designation	Conditionné par	Quantité minimum	Réf	Code EAN	Prix tarif HT CHF	Prix tarif TTC CHF
① Cordeau traceur grande capacité 30 m	1	1	4932471634	4058546295332	34,35	37,00
② Cordeau traceur grande capacité 45 m	1	1	4932471635	4058546295349	38,35	41,30
③ Cordeau 30 m pour cordeau traceur	1	1	4932471636	4058546295356	10,86	11,70
cordeau 45 m pour cordeau traceur	1	1	4932471637	4058546295363	15,04	16,20

Equerres

- Cadre renforcé
- Gravure laser permettant une meilleure visibilité
- Encoche de marquage précis
- Table de conversion
- Talon de traçage d'angle



Designation	Longueur (cm)	Length [Inch]	Conditionné par	Quantité minimum	Réf	Code EAN	Prix tarif HT CHF	Prix tarif TTC CHF
Equerre de menuisier métrique	40 x 60	-	1	1	4932472126	4058546325220	35,00	37,70
Equerre de charpentier impériale	-	16 x 24	1	1	4932472125	4058546325213	35,00	37,70

Equerre de charpentier

- Encoche de marquage précis
- Marquage laser pour une haute visibilité
- Assistance de coupe pour la découpe de tuyaux
- Talon large pour une meilleure maniabilité



Designation	Longueur (cm)	Length [Inch]	Conditionné par	Quantité minimum	Réf	Code EAN	Prix tarif HT CHF	Prix tarif TTC CHF
Equerre de charpentier métrique	18	-	1	1	4932472124	4058546325206	20,80	22,40
Equerre de charpentier impériale	-	7	1	1	4932472123	4058546325190	20,80	22,40

Marqueurs INKZALL™

- Pointe ultrarésistante : écrit sur le béton, le bois, les métaux...
- Mais aussi sur les surfaces humides, huileuses, rouillées ou recouvertes de poussière.
- Peut rester ouvert plus de 72 heures sans sécher.
- L'encre sèche instantanément - réduit les bavures sur les surfaces en métal ou le PVC.
- Bouchon avec clip permettant d'être solidement attaché sur casque, veste...
- Ergot anti-roulis empêchant le marqueur de rouler tout seul.
- Encre non toxique.
- Existe en pointe fine (avec ou sans styilet) et en pointe biseautée.
- Bouchon facile à ouvrir à une main.
- Trou pour passer un cordon.

Designation	Couleur	Pointe	Conditionné par	Quantité minimum	Réf	Code EAN	Prix tarif HT CHF	Prix tarif TTC CHF
① Marqueurs Pointe Fine - 1 pièce *	Noir	1 mm	1	36	48223100	045242319473	2,41	2,60
② Marqueur à pointe fine *	Rouge	1 mm	1	36	48223170	045242355259	2,41	2,60
③ INKZALL™ marqueur*	Bleu	1mm	1	36	4932492126	4058546414931	2,41	2,60
④ INKZALL™ marqueur	Vert	1mm	1	36	4932492127	4058546414948	2,41	2,60
⑤ Marqueur Pointe fine avec styilet	Noir	1 mm	1	1	48223101	045242297436	14,35	15,45
⑥ Marqueur à pointe fine INKZALL	Noir	0.6 mm	4	1	48223154	045242479764	8,22	8,85
⑦ Pack de 4 marqueurs couleurs point fine. Bleu, Rouge, Vert, Noir		1 mm	4	1	48223106	045242333585	8,77	9,45
⑧ Marqueur Pointe biseautée	Noir	1- 4,8 mm	1	1	48223103	045242333608	4,04	4,35

*La réf. 48223100 est conditionnée par 36, commande minimum par 36 ou multiple de 36.



Marqueurs INKZALL™ pointe L

- Peut rester ouvert plus de 72 heures sans sécher
- Peut écrire sur les surfaces huileuses, poussiéreuses, rouillées, ou avec des débris
- Utilisable sur le béton, le bois, le métal, le contreplaqué, l'OSB, le plastique
- Séchage rapide de l'encre - réduit les marques de maculage sur le PVC et les surfaces métal
- Plus facile à lire de loin grâce à une pointe plus épaisse

Designation	Couleur	Pointe	Conditionné par	Quantité minimum	Réf	Code EAN	Prix tarif HT CHF	Prix tarif TTC CHF
① Marqueur INKZALL™ noir pointe L (3 pcs)	Noir	6.2 mm	3	1	4932471554	4058546294533	12,95	13,95
② Marqueur INKZALL™ noir pointe L	Noir	6.2 mm	1	12	4932471555	4058546294540	4,41	4,75
③ Marqueur INKZALL™ rouge pointe L	Rouge	6.2 mm	1	12	4932471556	4058546294557	4,41	4,75
④ Marqueur INKZALL™ bleu pointe L	Bleu	6.2 mm	1	12	4932471557	4058546294564	4,41	4,75
⑤ Marqueur INKZALL™ noir pointe XL - 1 pc	Noir	14.5 mm	1	1	4932471558	4058546294571	7,52	8,10
⑥ Marqueur INKZALL™ noir pointe XL	Noir	14.5 mm	1	12	4932471559	4058546294588	6,69	7,20
⑦ Marqueur INKZALL™ rouge pointe XL	Rouge	14.5 mm	1	12	4932471560	4058546294595	6,69	7,20
⑧ Marqueur INKZALL™ bleu pointe XL	Bleu	14.5 mm	1	12	4932471561	4058546294601	6,69	7,20



Marqueur peinture liquide INKZALL™

- Marqueur valve action
- La température de la surface à marquer peut atteindre de - 10° jusqu'à + 150°
- Marquage possible sur des surfaces noires où généralement les notes sont difficilement visibles
- Écriture possible sur les surfaces sales, chaudes et rugueuses
- Pour une utilisation sur tuyau, aluminium, PVC, acier inoxydable, béton
- Temps de séchage : 10 secondes
- Résistance aux UV et à l'eau
- Le marquage peut être visible sur la surface jusqu'à 6 mois
- Corps du marqueur robuste pour une durée de vie plus longue
- Sans xylène
- IMPORTANT : Secouer pendant 10 secondes en conservant le capuchon puis l'enlever et enfoncer la mine pour permettre au liquide de sortir



Designation	Couleur	Conditionné par	Quantité minimum	Réf	Code EAN	Prix tarif HT CHF	Prix tarif TTC CHF
① Marqueur peinture liquide jaune INKZALL™	Jaune	1	12	48223721	045242363377	5,34	5,75
② Marqueur peinture liquide blanche INKZALL™	Blanc	1	12	48223711	045242363360	5,34	5,75
③ Marqueur peinture liquide noire INKZALL™	Noir	1	12	48223731	045242363384	5,34	5,75
④ Marqueur peinture liquide INKZALL™	Bleu	1	12	4932492144	4058546415112	5,34	5,75
⑤ Marqueur peinture liquide INKZALL™	Rouge	1	12	4932492143	4058546415105	5,34	5,75

Surligneurs INKZALL™

- Mine durable, peut rester ouvert 12 h sans sécher
- Pas de tâche, ne coule pas
- Encre non toxique, certification ASTM D 4236
- Idéale pour les dessins d'architecte ou sur papier classique
- Design anti-roulement pour une meilleure tenue sur les surfaces lisses
- Les surligneurs INKZALL™ peuvent être clipsés sur les casques, les pantalons ...
- Trou pour lanière



Designation	Couleur	Conditionné par	Quantité minimum	Réf	Code EAN	Prix tarif HT CHF	Prix tarif TTC CHF
① Surligneur INKZALL™ - jaune	Jaune	5	1	48223201	045242482573	7,99	8,60
② Surligneur INKZALL™ - multi couleurs	Multi	5	1	48223206	045242482580	7,99	8,60

Marqueur pointe fine INKZALL™

- Pointe d'environ 0,6 mm.
- Sabot résistant
- Principales applications: marquage d'étiquettes pour fils électriques, ajout de commentaires aux plans d'architecte.

Designation	Couleur	Conditionné par	Quantité minimum	Réf	Code EAN	Prix tarif HT CHF	Prix tarif TTC CHF
① Marqueur à pointe fine noir	Noir	4	1	48223164	045242479818	10,31	11,10
② marqueur à pointe fine de couleur	Noir, Rouge, Bleu	4	1	48223165	045242479825	10,31	11,10



Cutter rétractable FASTBACK™

- Ouverture/fermeture type "cran d'arrêt"
- Changement facile de la lame sans outil
- Encoche de sécurité pour dénuder les câbles, les fils.
- Design compact pour être glissé dans la poche
- Clip ceinture: pour rangement facile.
- Clip de ceinture pour un rangement facile.



Designation	Conditionné par	Quantité minimum	Réf	Code EAN	Prix tarif HT CHF	Prix tarif TTC CHF
① Cutter de poche FASTBACK™	1	1	4932471356	4058546289843	14,35	15,45
② Cutter pliant FASTBACK™	1	6	4932471357	4058546289850	17,08	18,40
③ Cutter pliant FASTBACK™ avec stockage de lames	1	1	4932471358	4058546289867	20,43	22,00

Couteau pliable 5 en 1 FASTBACK™

NOUVEAU

- Presser et retourner, une ouverture rapide et d'une seule main
- Lame dentelée en acier inoxydable
- Verrouillage du revêtement pour sécuriser la lame
- lame partiellement dentelée pour percer et déchirer le matériau
- Le couteau pliable inclus un tournevis pour écrou 1/4", un Phillips N°2 réversible et embout fendu 1/4"
- fonction ouvre-bouteille
- Clip de ceinture en fil métallique pour réduire les déchirements des poches
- Trou pour lanière, pour une utilisation en hauteur



Designation	Conditionné par	Quantité minimum	Réf	Code EAN	Prix tarif HT CHF	Prix tarif TTC CHF
Couteau pliable 5 en 1 FASTBACK™	1	1	4932492454	4058546418212	31,10	33,50

Cutter FASTBACK™ 6 en 1

- Porte embout hexagonal 1/4" avec double embout PH2 et SL5.5
- Ouverture et fermeture à une seule main pour une utilisation plus facile
- Changement de lame sans outils. Meilleure productivité de l'utilisateur
- Dénudeur de fil. Elimine le besoin d'un outil supplémentaire
- Clip ceinture pour un transport facilité
- Décapsuleur intégré

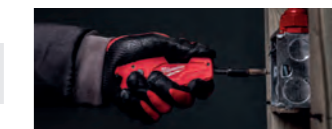

Designation	Conditionné par	Quantité minimum	Réf	Code EAN	Prix tarif HT CHF	Prix tarif TTC CHF
Cutter FASTBACK™ 6 en 1	1	1	4932478559	4058546347529	27,16	29,25

Couteau de poche FASTBACK™

NOUVEAU

- Ouverture par pression et basculement pour une ouverture facile à une main.
- Lame réaffûtée en acier inoxydable.
- Pointe perçante pour agrandir les trous.
- Liner Lock : sécurise la lame dans la position ouverte.
- Trou pour lanière.
- Clip ceinture.
- Taille compacte pour rangement dans la poche.

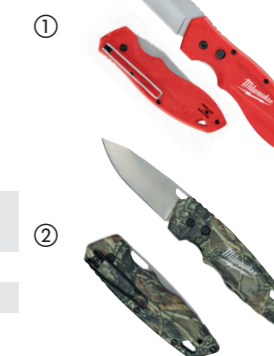

Designation	Conditionné par	Quantité minimum	Réf	Code EAN	Prix tarif HT CHF	Prix tarif TTC CHF
① Couteau de poche FASTBACK™	1	1	48221990	045242296842	28,04	30,20
② Couteau pliant FASTBACK™ camouflage	1	1	4932492375	4058546417420	28,04	30,20

Couteau de poche compact

- Taille compact permettant de le mettre dans une poche
- Lame en acier inoxydable réaffûtable.
- La pointe de perçage permet un perçage contrôlé et une coupe facile
- position de sécurité sécurise la lame en position ouverte.
- trou pour lanière de sécurité



Designation	Conditionné par	Quantité minimum	Réf	Code EAN	Prix tarif HT CHF	Prix tarif TTC CHF
Couteaux de poche compact	1	1	4932478560	4058546347536	21,26	22,90

Couteau lame fixe

- Le couteau lame fixe est conçu pour un maintien optimal du tranchant et une durabilité accrue
- Denture bi-métal pour une meilleure durabilité et une résistance accrue à l'usure.
- Poignée en métal pour une meilleure durabilité
- Poignée ergonomique pour une prise en main confortable et sûr
- Trous pour lanière de sécurité
- fourreau moulé avec clip ceinture pour un accès et un transport facile



Designation	Conditionné par	Quantité minimum	Réf	Code EAN	Prix tarif HT CHF	Prix tarif TTC CHF
Couteau lame fixe	1	1	4932464828	4058546227739	24,51	26,40

couteau Hawkbill lame fixe

- Le couteau Hawkbill lame fixe est idéal pour le dénudage de câble
- La lame en acier inoxydable reste éguisée plus longtemps
- Poignée en métal pour une meilleure durabilité
- Poignée large et ergonomique pour une utilisation confortable avec des gants
- Trous pour lanières de sécurité
- fourreau moulé avec clip ceinture pour un accès et transport facile



Designation	Conditionné par	Quantité minimum	Réf	Code EAN	Prix tarif HT CHF	Prix tarif TTC CHF
couteau Hawkbill	1	1	4932464829	4058546227746	24,51	26,40

Couteaux pliants HARDLINE™

- Lame en acier premium D2, meilleure résistance à la corrosion. Haute résistance, reste affûtée plus longtemps.
- Lame lisse ou crantée, idéale pour déchirer les matériaux tout en contrôlant le perçage.
- Ouverture à bascule avec un système de roulement, peut être ouvert avec une seule main.
- Liner lock : Sécurise la lame dans la position ouverte.
- Poignée en acier inoxydable recouverte de nylon.
- Clip ceinture réversible adapté au droitier et au gaucher.
- Trou pour lanière.
- Clip de ceinture réversible permettant un portage pour droitier ou gaucher



Designation	Type de lames	Conditionné par	Quantité minimum	Réf	Code EAN	Prix tarif HT CHF	Prix tarif TTC CHF
① Couteau pliant HARDLINE™ Lame lisse 75mm	Lisse	1	1	48221994	045242477043	54,69	58,90
② Couteau pliant HARDLINE™ Lame crantée 75mm	Crantée	1	1	48221998	045242359165	54,69	58,90
③ Couteau pliant HARDLINE™ 64mm - Lisse	Lisse	1	1	4932492452	4058546418199	49,58	53,40
④ Couteau pliant HARDLINE™ 89mm - Lisse	Lisse	1	1	4932492453	4058546418205	59,52	64,10

NOUVEAU

Couteau Hardline lame fixe

- Lame acier AUS-8 de 125 mm de long conserve le tranchant plus longtemps, réduisant le besoin d'éguiser pour l'utilisateur
- Poignée en métal pour une meilleure durabilité
- Poignée surmoulée for une prise en main sécurisante, et un trou à lanière pour sécuriser l'outil
- fourreau multi position et durable pour un accès facile et adaptable



Designation	Conditionné par	Quantité minimum	Réf	Code EAN	Prix tarif HT CHF	Prix tarif TTC CHF
Couteau Hardline lame fixe	1	1	4932464830	4058546227753	88,86	95,70

Cutter à lame blocable

- Lame fixe pour un accès plus rapide et une utilisation facilitée
- changement de lame sans outils plus rapide. Mécanisme simple de changement de lame
- Espace de rangement dans la poignée pouvant contenir jusqu'à 5 lames
- Trou à lanière pour une sécurisation facilitée
- Heavy duty: Corps durable 100% métal



Designation	Conditionné par	Quantité minimum	Réf	Code EAN	Prix tarif HT CHF	Prix tarif TTC CHF
Cutter à lame blocage	1	1	4932471361	4058546289898	15,88	17,10

Cutter à lame rétractable

- Cutter de sécurité avec interrupteur de lame latéral
- Deux positions de lame pour un contrôle optimal.
- Espace de rangement pouvant contenir jusqu'à 5 lames.
- Changement rapide de la lame sans outil.
- Heavy duty: corps 100% métal avec surmoulage en caoutchouc pour un confort maximal



Designation	Conditionné par	Quantité minimum	Réf	Code EAN	Prix tarif HT CHF	Prix tarif TTC CHF
① Couteau coulissant	1	6	4932471359	4058546289874	15,88	17,10
② Cutter glissière compact	1	1	4932478561	4058546347543	13,65	14,70

Cutter sécurité auto-rétractable

- Cutter de sécurité à lame à retour automatique
- 2 positions de lame pour un contrôle optimal
- Espace de rangement magnétique pouvant contenir jusqu'à 5 lames
- Changement facile de la lame sans outil
- Heavy Duty : corps 100 % métal avec un revêtement softgrip pour un confort optimisé
- Encoche de sécurité pour dénuder les câbles et les fils



Designation	Conditionné par	Quantité minimum	Réf	Code EAN	Prix tarif HT CHF	Prix tarif TTC CHF
Cutter sécurité auto rétractable	1	1	4932471360	4058546289881	17,08	18,40

Lame pour cutter rétractable

- Lame renforcée au carbure pour une durée de vie accrue.
- Optimisation de la géométrie de coupe, pour une coupe plus nette.
- Angles profilés pour des coupes encore plus précises.
- Distributeur de lame à accès rapide et facile aux lames.

Designation	Longueur Totale mm	Epaisseur (mm)	Conditionné par	Quantité minimum	Réf	Code EAN	Prix tarif HT CHF	Prix tarif TTC CHF
① Lame trapèze	62	19	50	1	48221950	045242344444	29,43	31,70
			5	1	48221905	045242268061	2,79	3,00
② Lame trapèze crochet	62	19	50	1	48221952	045242286980	32,78	35,30
③ Lame trapèze de sécurité (pointes arrondies)	62	19	5	1	48221934	045242286942	2,09	2,25



Cutters à lames sécables

- Metal lock* for maximum durability and longer lifetime.
- Lock with a speed thread* that allows faster blade adjustment.
- Auto-lock slide** for faster blade adjustment.
- Snap-off cap pocket clip** snaps off blade segments.
- Overmolded handle offers a slip resistant grip and is an acetone resistant.
- Iron carbide blade for longer lifetime, increased sharpness and clean cut finish.

Designation	Largeur (mm)	Nbr. de segments	Conditionné par	Quantité minimum	Réf	Code EAN	Prix tarif HT CHF	Prix tarif TTC CHF
① Cutter à lames sécables 9 mm	9	13	1	1	48221960	045242296811	5,34	5,75
② Cutter à lames sécables 18 mm	18	8	1	1	48221961	045242296798	11,10	11,95
③ Cutter à lames sécables 25 mm	25	7	1	1	48221962	045242296828	12,26	13,20

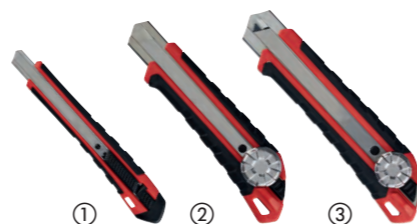

Lames sécables

- Distributeur robuste avec accès rapide aux lames
- Angle de coupe optimisée pour des coupes de précision
- Microcarbure pour une durée de vie accrue
- Coupes plus précises

Designation	Largeur (mm)	Nbr. de segments	Conditionné par	Quantité minimum	Réf	Code EAN	Prix tarif HT CHF	Prix tarif TTC CHF
① Lames à cran d'arrêt 9 mm	9	13	10	1	4932480106	4058546403911	4,50	4,85
② Lames à déclic de 18mm	18	8	10	1	4932480107	4058546403928	7,52	8,10
③ Lame à déclic de 25mm	25	7	10	1	4932480108	4058546403935	9,94	10,70

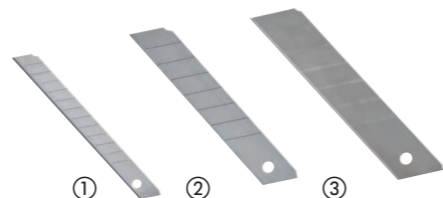

Scie à main PVC

- Armature de poignée en métal pour une meilleure résistance et une bonne rigidité lors de la coupe.
- Changement de lame rapide.
- Poignée moulée pour plus de confort d'utilisation.
- Utilisation spécifique pour matériau PVC

Designation	Conditionné par	Quantité minimum	Réf	Code EAN	Prix tarif HT CHF	Prix tarif TTC CHF
Scie à main PVC	1	1	48220212	045242467518	28,04	30,20
Lame de remplacement pour le PVC	1	1	48220222	045242467532	19,64	21,15



Scie à métaux compacte

- Changement de lame rapide.
- Forme compacte pour coupe précise dans des endroits confinés.
- Ajustement de longueur de lame pour arraser.
- Poignée moulée pour un confort optimal.
- Accepte des lames métal 300 mm
- Fournie avec une lame en 230 mm / Tpi 24.

Designation	Conditionné par	Quantité minimum	Réf	Code EAN	Prix tarif HT CHF	Prix tarif TTC CHF
Scie à métaux compacte	1	1	48220012	045242204571	19,64	21,15



Couteau-scie pliant

- Changement de lame rapide.
- Lame repliable pour plus de sécurité et faciliter le rangement.
- Poignée moulée pour plus de confort.
- Accepte tous les types de lame scie sabre.
- Fournie avec une lame 150 mm/ 18 TPI

Designation	Longueur (mm)	Conditionné par	Quantité minimum	Réf	Code EAN	Prix tarif HT CHF	Prix tarif TTC CHF
Couteau-Scie pliant	150	1	1	48220305	045242204618	28,04	30,20



Scie à métaux

- Tough metal frame, supports higher tension (25,000 PSI / 250 lbs).
- Overmould handle ensures secure grip and user comfort.
- Internal blade storage for extra blades.
- Supplied with 12" / 24 Tpi blade.

Designation	Conditionné par	Quantité minimum	Réf	Code EAN	Prix tarif HT CHF	Prix tarif TTC CHF
Scie à métaux	1	1	48220050	045242362226	37,42	40,30



Couteau à guichet

- lame de 150 mm pour plaque de plâtre: lame super-résistante plus épaisse pour une coupe plongeante
- Revêtement anticorrosion
- Surmoulage en plastique pour une meilleure prise en main
- Permet d'agrandir les trous ou adoucit les bords rugueux



Designation	Conditionné par	Quantité minimum	Réf	Code EAN	Prix tarif HT CHF	Prix tarif TTC CHF
Couteau à guichet	1	1	4932479783	4058546375775	15,27	16,45

Ciseaux de chantier

- Micro carbone pour une longévité maximum. Durée de vie accrue par rapport à l'acier inoxydable
- Lames chromées pour une protection anticorrosion maximale
- Corps 100 % métal : poignée 100 % métal pour protéger la poignée
- Technologie type bolt lock : évite la perte de lame, permet une coupe de précision
- Grandes poignées pour utilisation avec gants
- Appui index pour plus de confort
- Graduation gravée au laser sur la lame
- Lames dentelées pour une durabilité maximum
- Ciseaux de chantier 60°: permet de garder la main au dessus du matériel de coupe

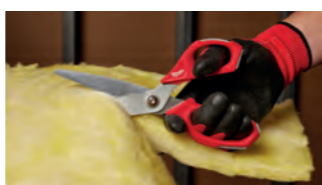

Designation	Longueur Totale mm	Longueur (mm)	Poids (g)	Conditionné par	Quantité minimum	Réf	Code EAN	Prix tarif HT CHF	Prix tarif TTC CHF
① Ciseaux droits	230	95	180	1	1	4932479409	4058546372033	24,61	26,50
② Ciseaux 60°	240	115	230	1	1	4932479410	4058546372040	27,16	29,25

Ciseaux d'électricien

- Encoche pour coupe câble avec effet levier
- L'encoche arrondie permet de dénuder facilement les câbles
- Permet des sertissages jusqu'au 6 mm
- vis de serrage réglable pour ajuster la résistance
- Etui avec sangle de ceinture pour un rangement facile



Designation	Conditionné par	Quantité minimum	Réf	Code EAN	Prix tarif HT CHF	Prix tarif TTC CHF
Ciseaux d'électricien	1	1	4932478620	4058546348137	26,23	28,25

Cisaille Aviation métal

- Ouverture à un seul doigt: moins de fatigue et plus de confort.
- Lames de coupe dentelée : évite le glissement lors de la coupe, meilleure accroche et coupe nette, denture renforcée.
- Design avec effet de levier renforcé : moins de fatigue lors de la découpe de matériaux épais.
- Ressort de torsion optimisé : ouverture automatique de la mâchoire : travail régulier, précis et encore plus rapide.
- Lames forgées à revêtement anticorrosion pour une longévité accrue.
- Lame renforcée à 65 HRC.
- Mécanisme de verrouillage à une main.
- Concept intelligent : triple direction de coupe, identification par code couleur sur la poignée.
- Poignées surmoulées ergonomiques et durables : augmentent le confort et la durée de vie.
- Coupes aviation: Pour des coupes courtes, droites ou des découpes de forme. Idéal pour les découpes de rayons étroits.
- Cisaille: Pour des découpes longues, droites ou courbées. Décalage de 45° pour éloigner la main de l'utilisateur à une certaine distance du matériel de découpe.
- Cisailles: Pour des coupes longues et droites.



Sens de coupe	Longueur Totale mm	Longueur du bord (mm)	Capacité max. aluminium (mm)	Capacité max. de coupe - acier inoxydable (mm)	Poids (g)	Conditionné par	Quantité minimum	Réf	Code EAN	Prix tarif HT CHF	Prix tarif TTC CHF
① Coupes aviation: Pour des coupes courtes, droites ou des découpes de forme. Idéal pour les découpes de rayons étroits.											
Rectiligne (jaune)	260	31	1.0	0.6	430	1	1	48224530	045242503643	24,28	26,15
à droite (vert)	260	31	1.0	0.6	430	1	1	48224520	045242503636	24,28	26,15
à gauche (rouge)	260	31	1.0	0.6	430	1	1	48224510	045242503629	24,28	26,15
② Cisaille: Pour des découpes longues, droites ou courbées. Décalage de 45° pour éloigner la main de l'utilisateur à une certaine distance du matériel de découpe.											
Rectiligne (jaune)	260	37	1.0	0.6	430	1	1	48224532	045242503674	28,41	30,60
à droite (vert)	260	30	1.0	0.6	430	1	1	48224522	045242503667	28,41	30,60
à gauche (rouge)	260	30	1.0	0.6	430	1	1	48224512	045242503650	28,41	30,60
③ Cisailles: Pour des coupes longues et droites.											
Rectiligne (jaune)	310	76	1.0	0.6	450	1	1	48224537	045242503681	29,81	32,10
à droite (vert)	290	63	1.0	0.6	450	1	1	48224538	045242503698	35,56	38,30
④ Jeu de cisailles en métal.											
48224510, 48224530 et 48224520.						3	1	48224533	045242503735	45,78	49,30

Mini coupe-tube

- Mécanisme d'ajustement breveté
- Roues chromées anti-rouille pour une meilleure durabilité et une performance améliorée
- Ajustement facile et rapide pour une application à une main
- Design compact pour les coupes dans les espaces étroits



Designation	Capacité de coupe tuyau cuivre (mm)	Conditionné par	Quantité minimum	Réf	Code EAN	Prix tarif HT CHF	Prix tarif TTC CHF
Mini coupe tube cuivre diamètre 15 mm	3 - 15	1	1	48229250	045242521210	18,25	19,65
Mini coupe tube cuivre diamètre 22 mm	3 - 22	1	1	48229258	045242521258	31,66	34,10
Mini coupe tube cuivre diamètre 28 mm	3 - 28	1	1	48229251	045242521227	33,15	35,70



Coupe tube cuivre oscillant

- Le coupe tube cuivre oscillant est conçu pour permettre des coupes plus net et plus directes
- Le design à 4 roues apporte des coupes net et évite les glissements
- Roues en chrome pour une durabilité accrue et de meilleures performances et apportant la meilleure protection anti-rouille du marché.
- Ajustement mécanique fluide et précis.
- Alésoir intégré pour un ébavurage simple et rapide
- Une roue supplémentaire intégrée dans la poignée



Designation	Capacité de coupe tuyau cuivre (mm)	Conditionné par	Quantité minimum	Réf	Code EAN	Prix tarif HT CHF	Prix tarif TTC CHF
Coupe tube cuivre oscillant 28 mm	3 - 28	1	1	48229259	045242521265	42,15	45,40
Coupe tube cuivre oscillant 42 mm	3 - 42	1	1	48229252	045242521234	70,38	75,80
Coupe tube cuivre oscillant 67 mm	16 - 67	1	1	48229253	045242521241	105,85	114,00
lames d'alésage		3	1	48224257	045242356263	13,51	14,55

Lames pour coupe tube

- Lames de remplacement pour coupe tube en cuivre

Designation	Conditionné par	Quantité minimum	Réf	Code EAN	Prix tarif HT CHF	Prix tarif TTC CHF
Lames pour coupe tube	2	1	48224256	045242356256	10,54	11,35
Lame de coupe tube pour acier inoxydable	4	1	4932464511	4058546224561	70,38	75,80



Stylo d'ébavurage

- Permet un alésage facile des tubes cuivre et PVC.
- Conception en métal garantissant la durabilité dans les conditions de chantiers.
- Revêtement black oxide pour une meilleure durée de vie
- Clip anti-glissement facilitant le rangement dans la poche de l'utilisateur ou dans un sac.



Designation	Conditionné par	Quantité minimum	Réf	Code EAN	Prix tarif HT CHF	Prix tarif TTC CHF
Stylo d'ébavurage	1	1	48224255	045242356249	9,24	9,95

Coupe-tube plastique

- Coupe le PEX, le PB, le MDP, le PE, les conduits électriques en plastique, les tuyaux pneumatiques, les tuyaux de débordement en plastique, les tuyaux en caoutchouc, les tuyaux en silicone jusqu'à Ø 25 mm.
- La lame en forme de V permet des coupes rapides et droites ; empêche l'écrasement du matériau.
- lame en acier inoxydable remplaçable.
- Construction robuste : Noyau métallique de la tête aux poignées pour une durée de vie maximale.
- Mécanisme de verrouillage à une main, l'outil reste fermé lorsqu'il est dans l'étui, le ressort permet une ouverture facile.
- Tête résistante à la corrosion.

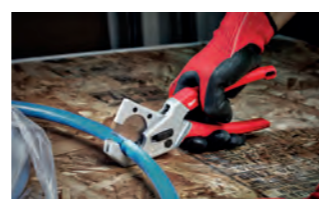

Designation	Capacités max. de coupe des tubes et /ou tuyaux (mm)	Conditionné par	Quantité minimum	Réf	Code EAN	Prix tarif HT CHF	Prix tarif TTC CHF
Coupe-tube plastique	25	1	1	4932479407	4058546372019	30,27	32,60
Remplacement de la lame du cutter en plastique	-	1	1	4932479408	4058546372026	8,22	8,85

Coupe tube PVC à cliquet

- lame en acier inoxydable pour une meilleure durabilité
- poignée confortable pour une meilleure aisance de travail.
- Relâchement rapide de la lame pour une meilleure productivité
- verrou une main en métal
- Trou à lanière pour la sécurité de travail
- Lames remplaçables
- utilisable pour le pvc, cpvc, pex, pp, pb, pvdf, pe



Designation	Capacités max. de coupe des tubes et /ou tuyaux (mm)	Conditionné par	Quantité minimum	Réf	Code EAN	Prix tarif HT CHF	Prix tarif TTC CHF
① Coupe tube PVC à cliquet 42 mm	42	1	1	4932464172	4058546221171	58,22	62,70
Coupe tube pvc à cliquet 63 mm	63	1	1	4932464173	4058546221188	102,14	110,00
② lame pour coupe tube PVC à cliquet 42 mm		1	1	48224211	045242477012	32,50	35,00
Lames pour coupe tube PVC 63 mm		1	1	48224216	045242477036	56,17	60,50

Pince coupe cable

- Protection anti-rouille : revêtement black oxyde.
- Design forgé : pour une durée de vie accrue même dans des conditions extrêmes.
- Poignées confort : poignées anti-glisse pour une bonne prise en main.
- Lames biseautées pour une coupe nette et précise.



Designation	Conditionné par	Quantité minimum	Réf	Code EAN	Prix tarif HT CHF	Prix tarif TTC CHF
Pince coupe cable	1	1	48226104	045242356140	31,01	33,40

Coupes Boulons

- Lames en acier forgé plus tranchantes et plus durables
- Des poignées confortables anti glissement
- La vis d'ajustement de lame assure de meilleures performances et une meilleure durée de vie
- Trous pour lanières de sécurité

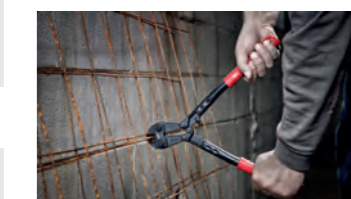

Designation	Largeur (mm)	Capacité de coupe sur HRC 31 [Max. Ø mm]	Capacité de coupe sur HRC 48 [Max. Ø mm]	Conditionné par	Quantité minimum	Réf	Code EAN	Prix tarif HT CHF	Prix tarif TTC CHF
Coupe boulons 14" - 350 mm	13	8	5	1	1	4932464827	4058546227722	49,21	53,00
Coupe boulons 14" - 350 mm	13	11	8	1	1	4932464826	4058546227715	91,55	98,60

Coupes boulons extensibles

- Poignées extensibles POWERMOVE pour des coupes plus faciles dans les applications difficiles
- Lames en acier forgé pour un meilleur tranchant et une meilleure durée de vie
- Tête pivotante pour un ajustement à l'angle de travail
- Des poignées confortables sans risque de glissement
- trous pour lanières de sécurité

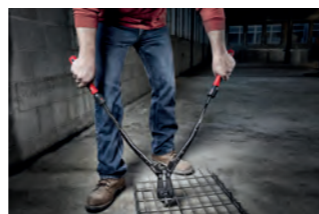

Designation	Largeur (mm)	Capacité de coupe sur HRC 31 [Max. Ø mm]	Capacité de coupe sur HRC 48 [Max. Ø mm]	Conditionné par	Quantité minimum	Réf	Code EAN	Prix tarif HT CHF	Prix tarif TTC CHF
Coupe boulons extensible 14"/18" - 450 mm	13	8	5	1	1	4932464850	4058546227951	84,49	91,00
Coupe boulons extensible 24"/30" - 600 mm	13	11	8	1	1	4932464851	4058546227968	141,13	152,00

Arrache clous

- l'oeillet permet la frappe précise au Marteau, sans endommager le matériel.
- Griffes aiguës et peu volumineuses pour accéder à des endroits étroits
- La poignée réduit grandement les vibrations



Designation	Longueur (cm)	Conditionné par	Quantité minimum	Réf	Code EAN	Prix tarif HT CHF	Prix tarif TTC CHF
Arrache clous 229mm	22.86	1	1	4932478249	4058546344269	17,55	18,90
Arrache clous 254mm	25.40	1	1	4932478250	4058546344276	20,43	22,00
Arrache clous 305mm	30.48	1	1	4932478251	4058546344283	24,51	26,40

Arrache clous griffe large

- Griffes aiguës et peu volumineuses pour accéder à des endroits étroits
- La surface de frappe permet d'entourer le clou plus facilement pour appliquer l'arrache clous.
- La poignée réduit grandement les vibrations



Designation	Longueur (cm)	Conditionné par	Quantité minimum	Réf	Code EAN	Prix tarif HT CHF	Prix tarif TTC CHF
Arrache clous griffe large 254mm	25.40	1	1	4932478252	4058546344290	23,21	25,00

Pieds de biche

- Le bord biseauté améliore l'effet de levier et l'accessibilité lors de la traction des clous, et l'effet de levier
- L'extracteur de clous enlève facilement les clous et les agrafes sans endommager le revêtement de sol ou les matériaux environnants.
- Languette de frappe renforcée pour une pénétration supplémentaire du matériau à l'aide d'un marteau.



Designation	Longueur (cm)	Conditionné par	Quantité minimum	Réf	Code EAN	Prix tarif HT CHF	Prix tarif TTC CHF
Pied de biche 305mm	30.48	1	1	4932478253	4058546344306	16,30	17,55
Pied de biche 127mm	38.1	1	1	4932478254	4058546344313	20,43	22,00

Marteau arrache clou en acier

- La poignée Shockshield réduit le taux de vibrations
- L'arrache clou droit est utile pour des travaux de levage et des travaux de démolition
- Le porte clou magnétique pour plus de facilité d'utilisation
- Tire clou latéral
- La poignée I-Beam résiste aux contraintes d'arrachement par levier
- Un équilibrage précis pour une meilleure prise de main



Designation	Conditionné par	Quantité minimum	Réf	Code EAN	Prix tarif HT CHF	Prix tarif TTC CHF
Marteau arrache clou en acier 450 g	1	1	4932478653	4058546348465	37,33	40,20
Marteau arrache clou en acier 570g	1	1	4932478654	4058546348472	42,34	45,60

Marteau arrache clous incurvé en acier

- La poignée Shockshield réduit le taux de vibration
- Le marteau arrache clou incurvé réduit les dégâts lors de l'arrachement de clous
- Le porte clou magnétique pour plus de facilité d'utilisation
- Tire clou latéral
- La poignée I-Beam résiste aux contraintes d'arrachement par levier
- Un équilibrage précis pour une meilleure prise de main



Designation	Conditionné par	Quantité minimum	Réf	Code EAN	Prix tarif HT CHF	Prix tarif TTC CHF
Marteau arrache clou incurvé en acier 450g	1	1	4932478655	4058546348489	37,33	40,20
Marteau arrache clou incurvé en acier 570g	1	1	4932478656	4058546348496	42,34	45,60

Marteau à griffes courbes en fibre de verre

- Poignée en fibre de verre renforcée
- Poignée surmoulée pour une meilleure prise en main et une réduction des vibrations.
- Le marteau à griffes incurvées réduit les dommages lors de l'arrachage des clous.
- Démarreur d'ongles magnétique pour une application plus sûre
- Un équilibre précis pour une meilleure manipulation



Designation	Conditionné par	Quantité minimum	Réf	Code EAN	Prix tarif HT CHF	Prix tarif TTC CHF
Marteau à griffes courbes en fibre de verre 450g	1	1	4932478657	4058546348502	27,39	29,50
Marteau à griffes courbes en fibre de verre de 570g	1	1	4932478658	4058546348519	29,81	32,10

Marteau à griffes courbes Hickory

- Poignée en hickory offrant une faible vibration
- Le marteau à griffes incurvées réduit les dommages lors de l'arrachage des clous.
- Encoche magnétique pour clous
- Un équilibre précis pour une meilleure manipulation



Designation	Conditionné par	Quantité minimum	Réf	Code EAN	Prix tarif HT CHF	Prix tarif TTC CHF
Marteau à griffes courbes Hickory	1	1	4932478659	4058546348526	27,39	29,50
Marteau à griffes courbes en hickory de 570g	1	1	4932478660	4058546348533	29,81	32,10

Marteau de serrurier fibre de verre

- poignée en fibre de verre renforcée
- Poignée surmoulée pour une meilleure prise en main et une plus grande durabilité
- connexion renforcée de la tête pour une meilleure durabilité
- Poids équilibré pour une frappe sans effort
- DIN 1041



Designation	Conditionné par	Quantité minimum	Réf	Code EAN	Prix tarif HT CHF	Prix tarif TTC CHF
Marteau de serrurier fibre de verre 200g	1	1	4932478661	4058546348540	18,57	20,00
Marteau de serrurier fibre de verre 300g	1	1	4932478662	4058546348557	19,87	21,40
Marteau de serrurier fibre de verre 500g	1	1	4932478663	4058546348564	22,28	24,00
Marteau de serrurier fibre de verre 800g	1	1	4932478664	4058546348571	23,58	25,40
Marteau de serrurier fibre de verre 1000g	1	1	4932478665	4058546348588	27,39	29,50

Marteau de serrurier manche bois

- Poignée en hickory offrant une faible vibration
- Connexion de tête renforcée pour une durabilité accrue
- Un équilibre précis pour une meilleure manipulation
- DIN 1041



Designation	Conditionné par	Quantité minimum	Réf	Code EAN	Prix tarif HT CHF	Prix tarif TTC CHF
Marteau de serrurier manche bois 200g	1	1	4932478666	4058546348595	18,57	20,00
Marteau de serrurier manche bois 300g	1	1	4932478667	4058546348601	19,87	21,40
Marteau de serrurier manche bois 500 g	1	1	4932478668	4058546348618	22,28	24,00
Marteau de serrurier manche bois 800g	1	1	4932478669	4058546348625	26,14	28,15
Marteau de serrurier manche bois 1000g	1	1	4932478670	4058546348632	29,81	32,10

Massettes

- La face fraisée offre une adhérence supplémentaire et la face lisse empêche les dommages aux objets frappés.
- Protection renforcée : augmente la durée de vie sur la plupart des zones d'impact
- Poignée en polyfibre de verre : augmente la longévité et la résistance
- Trou pour lanière : permet d'accrocher la massette à la lanière de sécurité MILWAUKEE®



Designation	Conditionné par	Quantité minimum	Réf	Code EAN	Prix tarif HT CHF	Prix tarif TTC CHF
Massette 1.36kg	1	1	4932478255	4058546344320	27,02	29,10

Marteau de carrossier SHOCKSHIELD™

NOUVEAU

- La poignée SHOCKSHIELD™ réduit les pics de vibration
- Un équilibre précis pour une meilleure manipulation
- La poignée I-Beam résiste aux contraintes d'arrachement par levier
- Une tête en acier solide empêchant l'écaillage au contact
- Une meilleure manipulation grâce à un design anti-dérapant



Designation	Poids (g)	Poids (once)	Conditionné par	Quantité minimum	Réf	Code EAN	Prix tarif HT CHF	Prix tarif TTC CHF
Marteau de carrossier SHOCKSHIELD™ 450G	450	16	1	1	4932492346	4058546417130	46,15	49,70
Marteau de carrossier SHOCKSHIELD™ 680G	680	24	1	1	4932492347	4058546417147	54,87	59,10

Marteau de carrossier anti-rebond

NOUVEAU

- Les projectiles d'acier donnent le rebond le plus constant et le plus faible par rapport au remplissage du sable standard
- Un métal durable pour empêcher l'écaillage au contact
- Poignée en acier renforcée pour une durée de vie plus longue
- Poignée surmoulée pour une meilleure prise en main



Designation	Poids (g)	Poids (once)	Conditionné par	Quantité minimum	Réf	Code EAN	Prix tarif HT CHF	Prix tarif TTC CHF
Marteau de carrossier anti-rebond 450G	450	16	1	1	4932492348	4058546417154	103,06	111,00
Marteau de carrossier anti-rebond 907G	907	32	1	1	4932492349	4058546417161	127,21	137,00

Maillet de carrossier anti-rebond

NOUVEAU

- Tête en acier pour maximiser l'impact mais aussi pour réduire les rebondissements
- Revêtement de haute performance pour éviter d'endommager les surfaces
- Une poignée surmoulée pour une meilleure manipulation avec un design pour équilibre précis
- Une poignée en acier renforcée pour une meilleure durabilité



Designation	Poids (g)	Poids (once)	Conditionné par	Quantité minimum	Réf	Code EAN	Prix tarif HT CHF	Prix tarif TTC CHF
Maillet de carrossier anti-rebond 790G	790	28	1	1	4932492350	4058546417178	66,48	71,60
Maillet de carrossier anti-rebond 1360G	1360	48	1	1	4932492351	4058546417185	102,14	110,00

Ciseaux à bois

- Noyau métallique pour une durabilité maximale
- Capuchon de frappe en métal pour une plus longue durée de vie de la poignée
- Marquage permanent de la taille sur la lame et le manche pour une identification rapide.
- Rangement des lames pour un transport ou un stockage en toute sécurité

Designation	Conditionné par	Quantité minimum	Réf	Code EAN	Prix tarif HT CHF	Prix tarif TTC CHF
CISEAU A BOIS 6 mm	1	1	4932479892	4058546376864	14,44	15,55
CISEAU A BOIS 12 MM	1	1	4932479893	4058546376871	16,71	18,00
CISEAU A BOIS 19 MM	1	1	4932479894	4058546376888	17,92	19,30
CISEAU A BOIS 25 MM	1	1	4932479895	4058546376895	19,08	20,55
CISEAU A BOIS 32 MM	1	1	4932479896	4058546376901	21,36	23,00
SET DE 4 CISEAUX A BOIS 6, 12, 19, 25 MM	4	1	4932479897	4058546376918	57,66	62,10



NOUVEAU

Clés Hexagonales

- L'étui Twist and Lock permet de maintenir les clés en place en toute sécurité.
- Embout à bille pour un accès à la vis jusqu'à 30°.
- Identification de la taille rapide
- Trou pour lanière de sécurité pour une fixation facile à la gamme de lanières MILWAUKEE® permettant une utilisation en hauteur.

Designation	Conditionné par	Quantité minimum	Réf	Code EAN	Prix tarif HT CHF	Prix tarif TTC CHF
Clés Hex	9	1	4932478621	4058546348144	32,78	35,30
1.5, 2, 2.5, 3, 4, 5, 6, 8, 10mm						

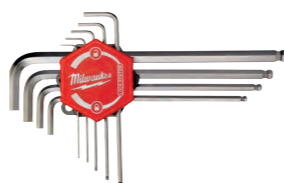

Jeu de clés hexagonales

- Les clés hexagonales pliables facilitent l'accès et le rangement
- Mentions légales à haut contraste pour une identification rapide et facile de la taille
- Poignée confortable : forme ergonomique permettant une prise en main tout en étant confortable
- Boîtier en métal pour une meilleure durabilité

Designation	Conditionné par	Quantité minimum	Réf	Code EAN	Prix tarif HT CHF	Prix tarif TTC CHF
Set de clés mâles 6 pans 8 pièces	1	1	4932480978	4058546412630	22,98	24,75



NOUVEAU

Jeu de clés Torx

- Les clés torx pliables facilitent l'accès et le rangement
- Mentions légales à haut contraste pour une identification rapide et facile de la taille
- Poignée confortable : forme ergonomique permettant une prise en main tout en étant confortable
- Boîtier en métal pour une meilleure durabilité

Designation	Conditionné par	Quantité minimum	Réf	Code EAN	Prix tarif HT CHF	Prix tarif TTC CHF
Set de clés torx 8 pièces	1	1	4932480979	4058546412647	34,54	37,20



NOUVEAU

Tournevis Tri-Lobe

- Manche Tri-Lobe optimisée pour un maximum de confort d'utilisation et une prise en main améliorée pour les applications de serrage fort
- Identification permanente de l'embout avec un marquage sur le manche
- trou à lanière pour une sécurisation facilitée
- Pointe magnétique durcie pour une durabilité maximale et une rétention de l'embout
- Anti-roulis, manche 3 cotés
- tige hexagonale utilisable avec une clé à molette pour les applications de levier

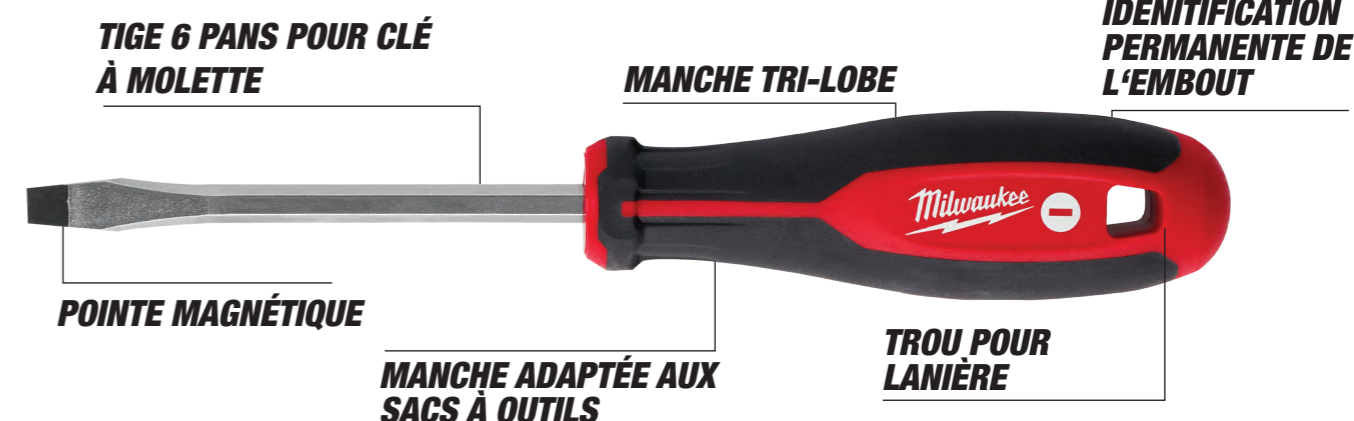

	Designation	Emmanchement	Conditionné par	Quantité minimum	Réf	Code EAN	Prix tarif HT CHF	Prix tarif TTC CHF
Plats	SL 0.4 x 2 x 65	Lisse	1	1	4932471773	4058546296728	4,04	4,35
	SL 0.4 x 2.5 x 75	Lisse	1	1	4932471774	4058546296735	4,41	4,75
	SL 0.5 x 3 x 75	Lisse	1	1	4932471775	4058546296742	4,74	5,10
	SL 0.5 x 3 x 150	Lisse	1	1	4932471776	4058546296759	5,52	5,95
	SL 0.6 x 3.5 x 100	Lisse	1	1	4932471777	4058546296766	5,34	5,75
	SL 0.8 x 4 x 100	Lisse	1	1	4932471778	4058546296773	5,34	5,75
	SL 1.0 x 5.5 x 125	Lisse	1	1	4932471779	4058546296780	6,69	7,20
	SL 1.2 x 6.5 x 45	Tige 6 pans pour clé à molette	1	1	4932471780	4058546296797	5,20	5,60
	SL 1.2 x 6.5 x 125	Tige 6 pans pour clé à molette	1	1	4932471781	4058546296803	7,38	7,95
	SL 1.2 x 8 x 150	Tige 6 pans pour clé à molette	1	1	4932471782	4058546296810	7,99	8,60
	SL 1.6 x 8 x 175	Tige 6 pans pour clé à molette	1	1	4932471783	4058546296827	8,77	9,45
	SL 1.2 x 10 x 200	Tige 6 pans pour clé à molette	1	1	4932471784	4058546296834	9,47	10,20
Philips	PH0 x 75	Tige 6 pans pour clé à molette	1	1	4932471785	4058546296841	5,20	5,60
	PH1 x 100	Tige 6 pans pour clé à molette	1	1	4932471786	4058546296858	6,22	6,70
	PH2 x 45	Tige 6 pans pour clé à molette	1	1	4932471787	4058546296865	5,34	5,75
	PH2 x 125	Tige 6 pans pour clé à molette	1	1	4932471788	4058546296872	6,69	7,20
	PH3 x 150	Tige 6 pans pour clé à molette	1	1	4932471789	4058546296889	7,38	7,95
Pozidrive	PZ0 x 75	Tige 6 pans pour clé à molette	1	1	4932471790	4058546296896	5,34	5,75
	PZ1 x 100	Tige 6 pans pour clé à molette	1	1	4932471791	4058546296902	6,22	6,70
	PZ2 x 45	Tige 6 pans pour clé à molette	1	1	4932471792	4058546296919	5,20	5,60
	PZ2 x 125	Tige 6 pans pour clé à molette	1	1	4932471793	4058546296926	6,69	7,20
	PZ3 x 150	Tige 6 pans pour clé à molette	1	1	4932471794	4058546296933	7,38	7,95
Torx	T6 x 65	Lisse	1	1	4932471795	4058546296940	5,34	5,75
	T7 x 65	Lisse	1	1	4932471796	4058546296957	5,34	5,75
	T8 x 65	Lisse	1	1	4932471797	4058546296964	5,52	5,95
	T9 x 75	Lisse	1	1	4932471798	4058546296971	5,66	6,10
	T10 x 75	Lisse	1	1	4932471799	4058546296988	5,90	6,35
	T15 x 75	Lisse	1	1	4932471800	4058546296995	5,90	6,35
	T20 x 100	Lisse	1	1	4932471801	4058546297008	6,45	6,95
	T25 x 100	Lisse	1	1	4932471802	4058546297015	6,45	6,95
	T30 x 125	Lisse	1	1	4932471803	4058546297022	6,92	7,45
	T40 x 125	Lisse	1	1	4932471804	4058546297039	7,15	7,70



Designation	Conditionné par	Quantité minimum	Réf	Code EAN	Prix tarif HT CHF	Prix tarif TTC CHF
① Set de tournevis Tri-Lobe n°1 (6pcs) PZ1 / PZ2 / SL3 / SL4 / SL5.5 / SL6.5	6	1	4932471806	4058546297053	27,16	29,25
② Set de tournevis Tri-Lobe n°2 (6pcs) PH1 / PH2 / SL3 / SL4 / SL5.5 / SL6.5	6	1	4932471807	4058546297060	28,51	30,70
Set de tournevis Tri-Lobe n°3 (10pcs) ③ PZ1 / PZ2 / PH1 / PH2 / SL3 / SL5.5 / SL6.5 / SL6.5 / SL8	10	1	4932471808	4058546297077	47,82	51,50
Set de tournevis Tri-Lobe n°4 (12 pcs) ④ PZ0 / PZ1 / PZ2 / PH0 / PH1 / PH2 / SL2.5 / SL4 / SL5.5 / SL6.5 / SL6.5 / SL8	12	1	4932472003	4058546323998	54,69	58,90
Set de tournevis Tr-Lobe Torx (6pcs) ⑤ T10 / T15 / T20 / T25 / T30 / T40	6	1	4932471809	4058546297084	29,34	31,60
Set de tournevis Tri-Lobe stubby (2pcs) ⑥ PZ2 x 45mm / SL6.5 x 45mm	2	1	4932471810	4058546297091	7,85	8,45

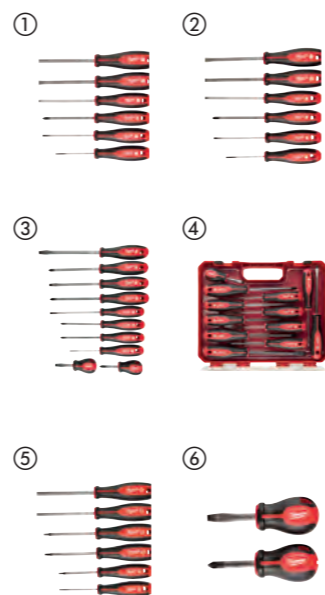

Tournevis Tri-Lobe à frapper

- Bouchons conçu pour la frappe
- corps tout metal
- Tige hexagonale pour serrage avec une clé à molette
- Manche Tri-Lobe confortable



Designation	Conditionné par	Quantité minimum	Réf	Code EAN	Prix tarif HT CHF	Prix tarif TTC CHF
Set de tournevis Tri-Lobe à frapper PH2 / SL7.9 mm	2	1	4932471872	4058546297718	13,65	14,70

Tournevis à frapper

- Corps renforcé tout métal pour un maximum de durabilité
- Plusieurs bouchons de frappe donnent plus de force dans les applications de burinage et de levage
- La pointe de perçage de conduite permet de percer la tôle



Designation	Conditionné par	Quantité minimum	Réf	Code EAN	Prix tarif HT CHF	Prix tarif TTC CHF
Tournevis à frapper	1	1	4932480975	4058546412609	21,73	23,40

Tournevis de précision

- Corps tout métal pour une meilleure durabilité
- Bouchon rotatif à 360°
- Tige chromée pour moins de corrosion et une meilleure durée de vie
- Coffret durable avec zip robuste inclus pour le rangement de l'outils.
- tige plus longue pour une meilleure visibilité et une portée étendue



Designation	Conditionné par	Quantité minimum	Réf	Code EAN	Prix tarif HT CHF	Prix tarif TTC CHF
set de 6 tournevis de précision PH00 / PH0, SL1.6 / SL2 / SL3.2 / SL4	6	1	4932471869	4058546297688	34,08	36,70
Set de 6 tournevis de précision Torx T6, T7, T8, T8, T9, T10, T15	6	1	4932471870	4058546297695	35,47	38,20



Tournevis compact à cliquet 8 en 1

- Cliquet haute capacité tout en métal pour des serrages 2 x plus rapides Embouts de précision durcis: plus durable et moins de ripage
- Stockage des embouts dans un barillet type revolver
- Embouts chromés et anti corrosion



Designation	Conditionné par	Quantité minimum	Réf	Code EAN	Prix tarif HT CHF	Prix tarif TTC CHF
Tournevis compact à cliquet 8 en 1 PH1 / PH2 / PZ1 / PZ2 / TX15 / SL4.8 / SL6.4	1	1	4932471868	4058546297671	20,43	22,00



Tournevis à cliquet 9 en 1

- Tournevis ergonomique d'une longueur de 152 mm avec embouts réception hex^{1/4}
- Mécanisme à cliquet métal haute résistance pour une plus grande vitesse de vissage
- Axe hexagonal de 88 mm permettant les dévissages difficiles à l'aide de clés
- Embouts précis et renforcés: durable et bon maintien dans les vis
- Stockage des embouts dans un barillet type revolver
- embouts chromés et anticorrosion



Designation	Conditionné par	Quantité minimum	Réf	Code EAN	Prix tarif HT CHF	Prix tarif TTC CHF
Tournevis à cliquet 9 en 1 - universel						
PH1 / PH2 / PZ1 / PZ2 / TX15 / TX20 / Slotted 0.8 x 5.5 mm	1	12	4932471598	4058546294977	28,04	30,20
Tournevis à cliquet 9 en 1 - hexagonal						
Hex 1.5 mm / Hex 2 mm / Hex 2.5 mm / Hex 3 mm / Hex 4 mm / Hex 5 mm / Hex 6 mm	1	12	4932471599	4058546294984	28,04	30,20

Tournevis Hollowcore™

- Tournevis Hollowcore™ à profondeur illimitée pour les boulons longs et les applications sur des tiges filetées.
- Tête magnétique pour plus de sécurité lors d'executions rapides.
- NOUVEAU SUR LE MARCHÉ MONDIAL avec une tête ajustable 4 fois plus rapide. Carrée, 12 points, 8 points, Hex.
- Enlève les boulons rouillés.
- Marquage couleur ID permet l'identification rapide de l'outil sur le chantier.
- Clé Hex fournie avec un effet de levier.
- Chromé pour un maximum de durabilité.
- Tiges en acier forgé assurent une meilleure durabilité.



Dimensions (mm)	Code couleur	Pour boulon	Conditionné par	Quantité minimum	Réf	Code EAN	Prix tarif HT CHF	Prix tarif TTC CHF
① 5	Noir	-	1	1	48222531	045242294428	16,16	17,40
② 5.5	Marron	M3	1	1	48222532	045242294435	16,16	17,40
③ 6	Rouge	M3.5	1	1	48222533	045242294442	16,16	17,40
④ 7	Orange	M4	1	1	48222534	045242294459	16,16	17,40
⑤ 8	Jaune	M5	1	1	48222535	045242294466	16,16	17,40
⑥ 10	Bleu	M6	1	1	48222536	045242294473	16,16	17,40
⑦ 13	Orange	M8	1	1	48222537	045242294480	16,16	17,40



Tournevis trilobe VDE

- VDE testé à 10 000 volts et garanti à 1 000 volts
- Revêtement mince et isolé pour les applications dans les espaces restreints
- Poignée optimisée Tri-Lobe pour un maximum de confort et une puissance de serrage maximale
- Tailles gravées au laser sur la poignée et l'embout pour une identification rapide
- Poignée anti-roulis 3 cotés
- Trou à lanière pour une fixation à la gamme d'EPI MILWAUKEE®

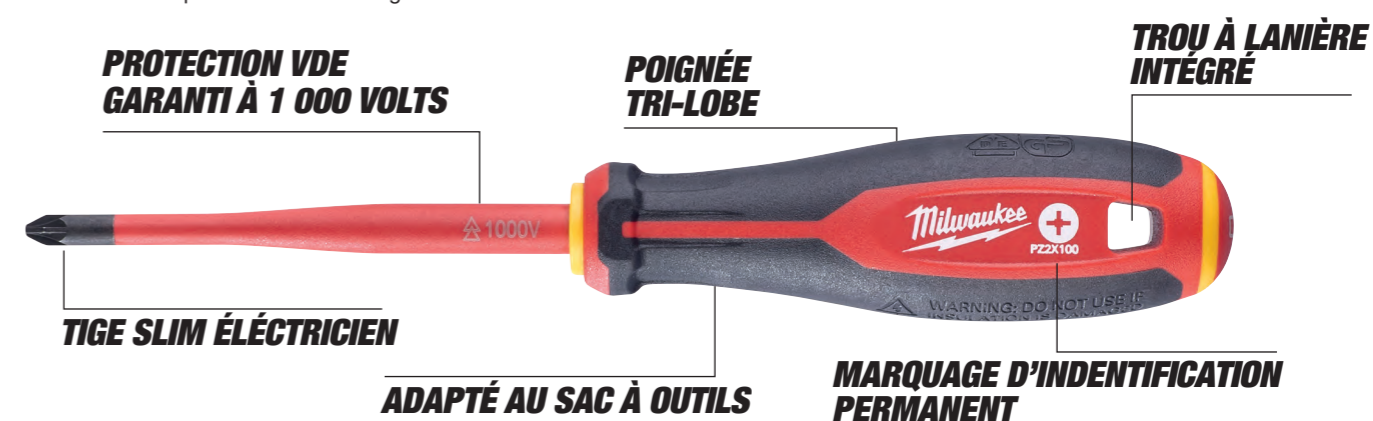

Designation	Conditionné par	Quantité minimum	Réf	Code EAN	Prix tarif HT	Prix tarif TTC
Tournevis Tri-lobé VDE, plat 0,4X2,5X75	1	1	4932478712	4058546349059	7,15	7,70
Tournevis Tri-lobé VDE, plat 0,5X3X100	1	1	4932478713	4058546349066	7,38	7,95
Tournevis Tri-lobé VDE, plat 0,6X3,5X100	1	1	4932478714	4058546349073	7,61	8,20
Tournevis Tri-lobé VDE, plat 0,8X4X100	1	1	4932478715	4058546349080	8,22	8,85
Tournevis Tri-lobé VDE, plat 1,0X5,5X125	1	1	4932478716	4058546349097	9,84	10,60
Tournevis Tri-lobé VDE, plat 1,2X6,5X150	1	1	4932478717	4058546349103	12,02	12,95
Tournevis Tri-lobé VDE, plat 1,6X8X175	1	1	4932478718	4058546349110	11,88	12,80
Tournevis Tri-lobé VDE PH0 X60	1	1	4932478720	4058546349134	7,61	8,20
Tournevis Tri-lobé VDE PH1 X80	1	1	4932478721	4058546349141	9,38	10,10
Tournevis Tri-lobé VDE PH2 X100	1	1	4932478722	4058546349158	11,42	12,30
Tournevis Tri-lobé VDE PH3 X150	1	1	4932478723	4058546349165	11,88	12,80
Tournevis Tri-lobé VDE PZ0 X60	1	1	4932478724	4058546349172	7,61	8,20
Tournevis Tri-lobé VDE PZ1 X80	1	1	4932478725	4058546349189	9,38	10,10
Tournevis Tri-lobé VDE PZ2 X100	1	1	4932478726	4058546360085	11,42	12,30
Tournevis Tri-lobé VDE PZ3 X150	1	1	4932478727	4058546360092	11,88	12,80
Tournevis Tri-lobé VDE T10 X60	1	1	4932478728	4058546360108	11,42	12,30
Tournevis Tri-lobé VDE T15 X75	1	1	4932478729	4058546360115	11,79	12,70
Tournevis Tri-lobé VDE T20 X100	1	1	4932478730	4058546360122	12,02	12,95
Tournevis Tri-lobé VDE T25 X100	1	1	4932478731	4058546360139	12,58	13,55
Tournevis Tri-lobé VDE T30 X100	1	1	4932478732	4058546360146	13,09	14,10
Tournevis Tri-lobé VDE PH/S L1 X80	1	1	4932478733	4058546360153	9,38	10,10
Tournevis Tri-lobé VDE PH/ SL2 X100	1	1	4932478734	4058546360160	9,70	10,45
Tournevis Tri-lobé VDE PZ/ SL1 X80	1	1	4932478735	4058546360177	9,38	10,10
Tournevis Tri-lobé VDE PZ/ SL2 X100	1	1	4932478736	4058546360184	11,42	12,30

Tester 0,5X3X65	1	1	4932478719	4058546349127	7,61	8,20
① Coffret 5pcs Tournevis Tri-lobé VDE PZ1 / PZ2 / SL3 / SL4 et voltage tester	1	1	4932478737	4058546360191	34,82	37,50
② Coffret 7pcs Tournevis Tri-lobé VDE PZ SL2.5 / SL3 / SL4, PH2, PZ1 / PZ2 et voltage tester	1	1	4932478738	4058546360207	43,55	46,90
③ Coffret 7pcs Tournevis Tri-lobé VDE PH SL2.5 / SL3 / SL4 / SL5.5 / PH1 / PH2 et voltage tester	1	1	4932478739	4058546360214	43,55	46,90
④ Set de 12 tournevis VDE Tri- Lobe SL2.5 / SL3 / SL4 / SL5.5 / PH1 / PH2 / PZ1 / PZ2 / T10 / T15 / T20 et voltage tester	1	1	4932479095	4058546368890	87,28	94,00



Pinces VDE

- Outils certifiés VDE (DIN EN/IEC 60900). Testés à 10000 volts et garantis à 1000 volts. Testés jusqu'à -40°C
- Les lames en acier sont entièrement forgées, trempées pour une meilleure durabilité. La finition de surface en titane gris est non réfléchissante et garantit une résistance maximale à la corrosion.
- Lames trempées par induction pour couper tous les matériaux même les plus durs.
- Joint usiné avec précision pour une transmission de puissance maximale avec un effet de levier optimal pour un travail facile et sans effort.
- Poignée ergonomique avec prise souple pour une manipulation confortable et une bonne prise en main.



Designation	Longueur Totale mm	Capacité de coupe dans câbles durs 2300N/mm ² [Max. Ø mm]	Capacité de coupe dans câble dur 1800N/mm ² [Max. Ø mm]	Capacité de coupe dans câbles souples 220N/mm ² [Max. Ø mm]	Capacité de coupe câble Al & Cu [Max. Ø mm]	Capacité mm	Capacité tuyau [Max. Ø mm]	Poids (g)	Conditionné par	Quantité minimum	Réf	Code EAN	Prix tarif HT CHF	Prix tarif TTC CHF
① Pince coupe câble isolée 160mm VDE	160	-	-	-	16	-	-	185	1	1	4932464562	4058546225070	46,15	49,70
	210	-	-	-	25	-	-	315	1	1	4932464563	4058546225087	66,76	71,90
② Pince bec long isolée 205 mm	205	-	2.2	3.9	-	-	-	200	1	1	4932464564	4058546225094	36,03	38,80
③ Pince à bec long tête 45° isolée 205 mm	205	-	2.2	3.9	-	-	-	200	1	1	4932464565	4058546225100	36,03	38,80
	145	-	1.7	5	8	-	-	160	1	1	4932464566	4058546225117	33,70	36,30
④ Pince coupante diagonale isolée 145 mm	160	-	2	6	11	-	-	210	1	1	4932464567	4058546225124	35,00	37,70
	180	-	2.5	7	13	-	-	240	1	1	4932464568	4058546225131	37,42	40,30
	180	2.2	2.6	7	13	-	-	250	1	1	4932464569	4058546225148	47,26	50,90
⑤ Pince coupante isolée grands formats 180 mm	200	2.5	2.8	8	15	-	-	305	1	1	4932464570	4058546225155	51,53	55,50
⑥ pince universelle isolée 165 mm	165	-	2	4	10	-	-	180	1	1	4932464571	4058546225162	35,00	37,70
	180	-	2.2	5.2	12	-	-	250	1	1	4932464572	4058546225179	38,72	41,70
⑦ Pince à dénuder isolée 160 mm	160	-	-	-	0.75mm ² - 6mm ²	-	-	180	1	1	4932464573	4058546225186	37,42	40,30
⑧ Pince multiprise isolée 240 mm	240	-	-	-	-	50	50	395	1	1	4932464574	4058546225193	42,15	45,40
⑨ Set de 3 pinces VDE (universelle, coupante, bec long)								660	3	1	4932464575	4058546225209	102,14	110,00

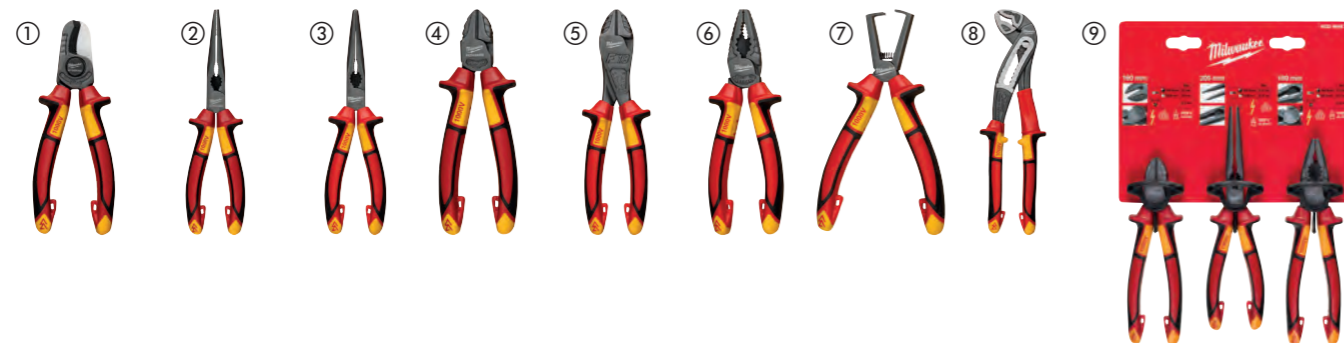

Pince arrache clous

- Tête en acier HR pour plus de longévité.
- Poignées revêtues par un grip anti-glisse.
- Tête arrondie pour ne pas marquer les surfaces.
- Design en acier forgé pour une utilisation dans toutes les conditions.
- Protection anti-rouille.



Designation	Longueur (mm)	Conditionné par	Quantité minimum	Réf	Code EAN	Prix tarif HT CHF	Prix tarif TTC CHF
Pince arrache clou	180	1	1	48226407	045242356096	26,69	28,75



Pinces universelle 7 en 1

- Dénudeur de fils : permet de dénuder les fils de diamètre 0.75mm², 1.0mm², 1.5mm², 2.5mm², 4.0mm², 6.0mm²
- Coupe-cable : définiton laser pour une coupe propre
- Pince multi-fonction pour pincer et plier des câbles
- Tête d'ébavurage pour tubes de 12 à 25 millimètres de diamètre Pince à sertir intégrée
- Coupe boulon intégré
- Système de blocage à une main
- Protection contre la rouille pour une meilleure durée de vie



Designation	Capacités de dénudage (mm ²)	Capacité de coupe câble dur 1800 N/mm ² [Max. Ø mm]	Capacité de coupe câble Al & Cu [Max. Ø mm]	Manchon-nage (mm)	Conditionné par	Quantité minimum	Réf	Code EAN	Prix tarif HT CHF	Prix tarif TTC CHF
Pince universelle 7 en 1	0.75, 1.0, 1.5, 2.5, 4.0, 6.0	2.5	6.0	25	1	1	4932478554	4058546347475	34,08	36,70



Pince universelle gros travaux

- Pince universelle toutes applications de coupe et de serrage.
- Effet de levier renforcé : poignées rallongées pour une puissance de coupe plus élevée
- Manchonnage : possibilité de manchonner les tuyaux jusqu'à 25mm de diamètre.
- Arrache-clous : puissant levier pour un travail de précision renforcé
- Bords de coupe en acier trempé : câble, fil, boulon, clou, vis, alésage, dégrafeur
- Mâchoire durcies au laser à 64 HRC : plus grande durabilité et résistance
- Ruban de tirage : haute précision même en tirant
- Revêtement des poignées Softgrip pour une prise en main ferme et confortable.
- Système anti-pincés doigts.



Capacité acier (mm)	Capacité de coupe maximale sur câble souple [mm]	Longueur Totale mm	Poids (g)	Manchonnage (mm)	Conditionné par	Quantité minimum	Réf	Code EAN	Prix tarif HT CHF	Prix tarif TTC CHF
3.0	4.6	250	480	25	1	1	48226100	045242342228	35,00	37,70



Pincettes coupantes diagonales

- Pour toutes applications de coupe
- Protection des bords de coupe en cas de chute de la pince
- Manchonnage : possibilité de manchonner les tuyaux jusqu'à 25 mm de diamètre
- Effet de levier renforcé : poignées rallongées pour une puissance de coupe plus élevée
- Tête inclinée à 15°: coupe à ras, tenaille pour arracher les clous, plus besoin d'outil supplémentaire
- Bords de coupe en acier trempé : câble, fil, boulon, clou, vis, alésage, dégrafeur
- Mâchoires durcies au laser à 65 HRC : pour une plus grande durabilité et résistance
- Ergonomique et durable

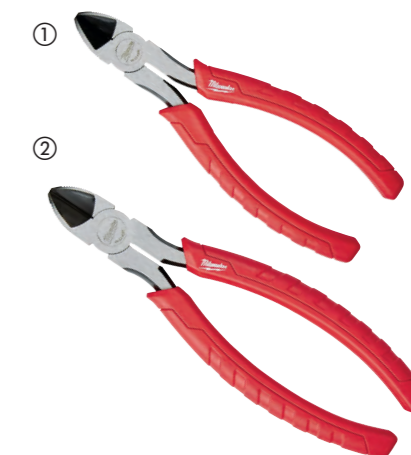

	Longueur Totale mm	Capacité acier (mm)	Capacité de coupe maximale sur câble souple [mm]	Longueur de la mâchoire (mm)	Poids (g)	Conditionné par	Quantité minimum	Réf	Code EAN	Prix tarif HT CHF	Prix tarif TTC CHF
①	160	2.5	4.0	22	195	1	1	48226106	045242342181	22,42	24,15
②	180	3.0	4.0	26	246	1	1	48226107	045242342198	24,61	26,50

Pince combinée dénudage bec long

- 6 outils en 1 : pince, coupe-file, dénuder, manchonnage, coupe-boulon (6-8), préparation des boucles.
- Dénuder 3 tailles de fil : 0.5-0.75/1.5/2.5 mm².
- Coupe-file : coupe jusqu'à 2.5 mm.
- Manchonnage des tubes jusqu'à 20 mm. Pas besoin d'autre outil.
- Arrache clou pratique.
- Préparation des boucles pour fils jusqu'à 6.6 mm²/Ø 2,9 mm
- Mâchoires crantées pour une meilleure adhérence et un contrôle optimal.
- Arrêtes de coupes durcies au laser à 64HRC.
- Fabriquée en acier chrome Vanadium anticorrosion.
- Revêtement des poignées Softgrip pour une prise en main ferme et confortable.



Longueur Totale mm	Capacité acier (mm)	Ø câble (mm)	Longueur de la mâchoire (mm)	Poids (g)	Manchonnage (mm)	Conditionné par	Quantité minimum	Réf	Code EAN	Prix tarif HT CHF	Prix tarif TTC CHF
210	2.5	6.0	51	255	18	1	1	48226101	045242342211	23,35	25,15



Pincettes multiprises

- Puissantes, robustes et précises conçues pour tenir, fixer et ajuster tous formats de pièces
- Système d'ajustement rapide d'une main de la mâchoire: accroche rapide et ferme
- Bouton de verrouillage automatique : réglage encore plus rapide
- Ajustement de la mâchoire par cliquet réduit : meilleure précision et grande efficacité d'ouverture
- Mâchoires V-groove profilées multiprises : une meilleure adhérence, une plus grande précision et un risque de glissement réduit
- Denture durcie au laser 60 HCR : meilleure durabilité et tenacité
- Manchonnage possible : grâce au design de la tête et de la poignée
- Pas besoin d'outil supplémentaire
- Disponible en 3 longueurs.
- Design ergonomique qui permet l'accès même dans des zones confinées.

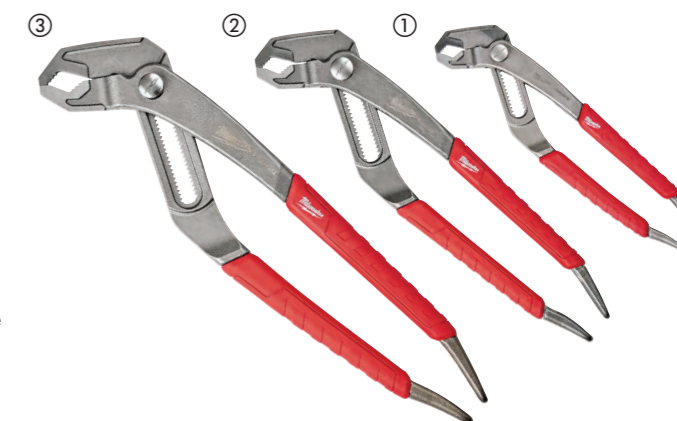

	Longueur Totale mm	Longueur Total (pouce)	Capacités max. de coupe des tubes et /ou tuyaux (mm)	Capacités max. de coupe des tubes et /ou tuyaux (mm)	Poids (g)	Manchonnage (mm)	Diamètre max. d'ébavurage des poignées (mm)	Conditionné par	Quantité minimum	Réf	Code EAN	Prix tarif HT CHF	Prix tarif TTC CHF
①	200	8	30	32	250	38	25	1	1	48226208	045242342235	24,61	26,50
②	250	10	36	42	425	51	25	1	1	48226210	045242342242	28,78	31,00
③	300	12	50	60	660	70	25	1	1	48226212	045242342259	37,88	40,80

Pinces à filtre à huile/PVC

- Grâce à sa conception compacte de 229 mm et une capacité de machoire de 3,5", il constitue une solution pour de multiples applications dans le domaine de la plomberie et de l'automobile, notamment les raccords en PVC, les crépines de petits éviers, les filtres à huile, etc.
- poignée confortable qui empêche les écorchures et ne s'enfonce pas dans les mains pendant l'utilisation
- Design forgé pour une protection antirouille et durabilité accrue



Designation	Longueur (mm)	Conditionné par	Quantité minimum	Réf	Code EAN	Prix tarif HT CHF	Prix tarif TTC CHF
Pinces à filtre à huile/PVC	65	1	1	4932492511	4058546418786	22,98	24,75

NOUVEAU

Pince-étau TORQUE LOCK™

- TORQUE LOCK™: réglage rapide et plus de force lors du verrouillage. Pour tenir et fixer: dédiées aux applications de plomberie, tuyauterie, métallerie
- Mâchoires renforcées : meilleure force de serrage sur matériaux
- Protection anticorrosion : revêtement pour une durée de vie prolongée
- Déverrouillage d'une seule main : par levier arrière
- Pinces MAXBITE™ à géométrie spéciales pour un meilleur maintien

	Longueur Totale mm	Longueur Total (pouce)	Type de mâchoires	Capacité des mâchoires (mm)	Capacité d'ouverture des mâchoires pour tuyau (mm)	Conditionné par	Quantité minimum	Réf	Code EAN	Prix tarif HT CHF	Prix tarif TTC CHF
①	170	7	Larges	-	38	1	1	4932471730	4058546296292	22,42	24,15
②	250	10	Larges	-	50	1	1	4932471729	4058546296285	23,82	25,65
③	127	5	incurvées	-	26	1	1	4932472263	4058546339098	20,94	22,55
④	170	7	incurvées	-	38	1	1	4932471732	4058546296315	22,42	24,15
⑤	250	10	Incurvées	-	51	1	1	4932471725	4058546296247	24,61	26,50
⑥	250	10	Droites	30	-	1	1	4932471726	4058546296254	24,61	26,50
⑦	100	4	Nez long	42	-	1	1	4932472262	4058546339081	19,08	20,55
⑧	150	6	Nez long	52	-	1	1	4932471731	4058546296308	20,43	22,00
⑨	230	9	Nez long	76	-	1	1	4932471733	4058546296322	27,48	29,60



Pince-étau TORQUE LOCK™

- TORQUE LOCK™: idéal pour tous les travaux avec des pièces encombrantes et profilées. Vis de réglage précis pour l'ajustement de la force de serrage
- Mâchoires renforcées : meilleure force de serrage sur matériaux
- Protection anticorrosion : revêtement pour une durée de vie prolongée
- Déverrouillage d'une seule main : par levier arrière

	Longueur Totale mm	Longueur Total (pouce)	Type de mâchoires	Capacité des mâchoires (mm)	Conditionné par	Quantité minimum	Réf	Code EAN	Prix tarif HT CHF	Prix tarif TTC CHF
①	230	9	mâchoires en pointe grande profondeur	114	1	1	4932472257	4058546339036	31,66	34,10
②	480	18	mâchoires en pointes grande profondeur	170	1	1	4932472259	4058546339050	62,67	67,50
③	280	11	mâchoires en pointe	90	1	1	4932471728	4058546296278	39,18	42,20
④	480	18	Mâchoires en pointes	170	1	1	4932472260	4058546339067	52,83	56,90
⑤	230	9	Mâchoires pivotantes grande profondeur	114	1	1	4932472258	4058546339043	31,66	34,10
⑥	280	11	têtes pivotantes	100	1	1	4932471727	4058546296261	39,18	42,20
⑦	480	18	Mâchoires pivotantes	170	1	1	4932472261	4058546339074	52,83	56,90

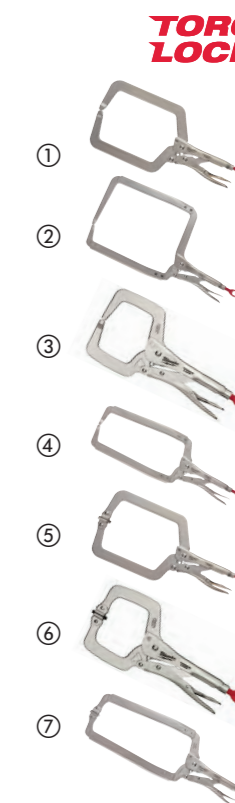

Pince-étau mâchoires plates

- Pince-étau mâchoires plates permettant toutes les applications: pour plier, former et attraper les matériaux facilement.
- Support chromé permettant une meilleure protection contre la rouille.
- Levier de desserrage classique pour un déverrouillage simple et facile.
- TORQUE LOCK™ : Installation simple. Entrée pour tournevis permettant d'augmenter la force de serrage.
- Idéale pour attraper les plaques de métal.
- idéal pour maintenir des pièces en métal

Designation	Longueur Totale mm	Longueur Total (pouce)	Capacité des mâchoires (mm)	Conditionné par	Quantité minimum	Réf	Code EAN	Prix tarif HT CHF	Prix tarif TTC CHF
Pince-étau mâchoires plates	200	8	42	1	1	4932471734	4058546296339	34,45	37,10



Pince-étau à chaîne

- Pince-étau à chaîne permet de tenir et bloquer autour de n'importe quelle forme de matériel. Ajustement rapides des crans de la chaîne dans les deux sens.
- Chaîne de verrouillage : Permet la prise solide de différentes formes et tailles. Idéale pour les matériaux ronds.
- Meilleure protection contre la rouille grâce au support chromé.
- Levier de desserrage classique permettant un déverrouillage simple et rapide.
- TORQUE LOCK™ : Installation rapide. entrée pour tournevis permettant d'augmenter la force de serrage.

Designation	Longueur Totale mm	Longueur Total (pouce)	Capacité d'ouverture des mâchoires pour tuyau (mm)	Conditionné par	Quantité minimum	Réf	Code EAN	Prix tarif HT CHF	Prix tarif TTC CHF
Pince-étau à chaîne	270	9	79	1	1	48223542	045242472727	42,15	45,40



Clé serre tube aluminium et acier

- Prise sûre pour les raccords et les tubes.
- Duo de ressorts enroulés pour une durée de vie de vie maximale.
- Poignée ergonomique et prise en main confortable.
- Mâchoires renforcées pour une durabilité accrue et une meilleure adhérence
- Trou de lanière



Designation	Longueur Totale mm	Longueur Total (pouce)	Capacité d'ouverture des mâchoires pour tuyau (mm)	Capacité d'ouverture des mâchoires pour tuyaux (pouce)	Poids (g)	Conditionné par	Quantité minimum	Réf	Code EAN	Prix tarif HT CHF	Prix tarif TTC CHF
Clé serre tube aluminium 250 mm	250	10	38	1.5	598	1	1	48227210	045242342372	45,78	49,30
Clé serre tube aluminium 300 mm	300	12	51	2	816	1	1	48227212	045242342389	56,17	60,50
① Clé serre tube aluminium 350 mm	350	14	51	2	1076	1	1	48227214	045242342396	62,67	67,50
Clé serre tube aluminium 450 mm	450	18	63	2.5	1630	1	1	48227218	045242342419	91,55	98,60
Clé serre tube aluminium 600 mm	600	24	76	3	2644	1	1	48227224	045242342426	141,13	152,00
Clé serre tube acier 250 mm	250	10	38	1.5	916	1	1	48227110	045242342334	45,78	49,30
Clé serre tube acier 300 mm	300	12	51	2	1270	1	1	48227112	045242342341	56,17	60,50
② Clé serre tube acier 350 mm	350	14	51	2	1627	1	1	48227114	045242342358	62,67	67,50
Clé serre tube acier 450 mm	450	18	63	2.5	2531	1	1	48227118	045242342365	91,55	98,60

Clé Cheater serre tube aluminium

- Poignée toute en une ajustable entre 450 mm et 600 mm
- Poignée amovible de 250 mm pour un accès facilité dans les espaces restreints
- Conception en aluminium pour plus de légèreté
- Mâchoires avec grip plus important pour un meilleur grip sur les tuyaux
- Poignée ronde et ergonomique pour un meilleur confort
- Mâchoires renforcées pour une meilleure durabilité et un grip accru



Designation	Longueur Total (pouce)	Capacité d'ouverture des mâchoires pour tuyau (mm)	Capacité d'ouverture des mâchoires pour tuyaux (pouce)	Poids (g)	Conditionné par	Quantité minimum	Réf	Code EAN	Prix tarif HT CHF	Prix tarif TTC CHF
Clé serre tube Cheater aluminium	10 / 18 / 24	63	2.5	2019	1	1	4932478672	4058546348656	116,99	126,00

CHEATER - Clé serre tube ajustable

- INNOVATION MONDIALE - Une clé ajustable sur 3 longueurs : 250 mm pour les espaces étroits, 450 mm pour les applications classiques et 600 mm pour les applications nécessitant un effet de levier important.
- Convient aux espaces étroits et aux applications difficiles.
- Conçu avec ressort hélicoïdal : Résistance et durée de vie plus importante.
- 2 poignées avec tête fileté pour un changement facile et rapide.
- Design exclusif de la poignée : moins de fatigue et meilleure saisie de la poignée grâce au design arrondi.
- Prise sûre pour les raccords et les tubes.
- Profil des mâchoires compact pour les endroits confinés.

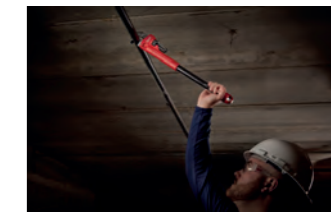

Designation	Longueur Totale mm	Longueur Total (pouce)	Capacité d'ouverture des mâchoires pour tuyau (mm)	Capacité d'ouverture des mâchoires pour tuyaux (pouce)	Poids (g)	Conditionné par	Quantité minimum	Réf	Code EAN	Prix tarif HT CHF	Prix tarif TTC CHF
CHEATER - Clé serre tube ajustable	250/450/600	10/18/24	63	2.5	3243	1	1	48227314	045242342402	102,14	110,00

Clé à molette

- Serrage de précision : les mâchoires ne reculent pas durant l'utilisation.
- Revêtement chromé pour une meilleure protection contre la rouille et une durabilité plus importante sur les chantiers.
- Poignée ergonomique au design arrondi, confortable au toucher et élimine les points de pression sur la paume de la main.
- Design fin de la tête pour atteindre les endroits étroits.
- Modèle à larges mâchoires permettant d'augmenter la capacité dans les endroits restreints.
- Marquage permanent des mm au laser pour un ajustement précis.
- La clé à molette 8" (48227508) a une mâchoire extra large de 38 mm pour augmenter la capacité de la mâchoire dans les environnements confinés
- Trou de lanière



Longueur Totale mm	Longueur Total (pouce)	Capacité d'ouverture des mâchoires pour tuyau (mm)	Epaisseur de la mâchoire (mm)	Tip thickness [mm]	Poids (g)	Conditionné par	Quantité minimum	Réf	Code EAN	Prix tarif HT CHF	Prix tarif TTC CHF
150	6	24.5	11.5	7,7	186	1	1	48227406	045242356225	21,82	23,50
200	8	30	14	8,7	353	1	1	48227408	045242356218	28,04	30,20
① 200	8	40	14	8,1	385	1	1	48227508	045242356232	31,66	34,10
250	10	36.5	16	9,9	535	1	1	48227410	045242356201	33,15	35,70
300	12	42.5	17	10,8	748	1	1	48227412	045242356195	42,15	45,40
380	15	46	22	13,5	1,470	1	1	48227415	045242356188	71,77	77,30
② 150 mm (48227406) et 250 mm (48227410)						2	1	48227400	045242358823	53,30	57,40

Clé à siphon

- Design fonctionnel type clé à cliquet 3/8"
- Conception spécifique pour utilisation en effet levier
- Poignée forme poignée de porte pour un plus grand confort d'utilisation.
- Poignée facile à ajuster.



Designation	Machoire (mm)	Conditionné par	Quantité minimum	Réf	Code EAN	Prix tarif HT CHF	Prix tarif TTC CHF
Clé à siphon petit modèle	10 - 32	1	1	48227001	045242366170	70,38	75,80
Clé à siphon grand modèle	32 - 65	1	1	48227002	045242366187	84,49	91,00

Clé serre tube profil S

- Fabriqué en acier au chrome-vanadium forgé et trempé à l'huile pour plus de durabilité
- Mâchoires inclinées à 45° en forme de S pour une portée optimale dans les espaces confinés.
- Mâchoires asymétriques en acier trempé pour une adhérence maximale.
- Poignée I Beam pour une résistance maximale.



Longueur Totale mm	Capacité tuyau [Max. Ø mm]	Poids (g)	Conditionné par	Quantité minimum	Réf	Code EAN	Prix tarif HT CHF	Prix tarif TTC CHF
340	52	965	1	1	4932464576	4058546225216	70,38	75,80
450	67	1570	1	1	4932464577	4058546225223	84,49	91,00
550	83	3000	1	1	4932464578	4058546225230	133,70	144,00

Tire fil

- Cable très flexible pour une alimentation facile
- Cable plus fin pour un passage plus facile
- Design triple brin, anti-noeud
- Boitier basse friction pour des transferts facilités
- Poignée intérieure carrée pour des rembobinages plus faciles

Designation	Longueur (m)	Conditionné par	Quantité minimum	Réf	Code EAN	Prix tarif HT CHF	Prix tarif TTC CHF
① Tire fil acier 7,5m	7,5	1	1	4932472120	4058546325169	25,30	27,25
① Tire fil acier 15 m	15	1	1	4932472121	4058546325176	29,43	31,70
② tire fil Nylon 15 m	15	1	1	4932472118	4058546325145	82,08	88,40
② Tire fil Nylon 30 m	30	1	1	4932472119	4058546325152	109,56	118,00

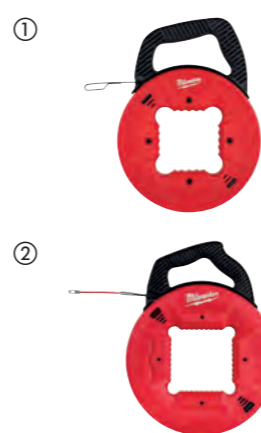

MAX BITE™ GAMME COMPLÈTE DE CLÉS

25%
PLUS DE COUPLE
*QUE LES CLÉS STANDARDS

Composée de 3 gammes de clés: Clés mixtes MAX BITE™, Clés à cliquets mixtes MAX BITE™, Clés mixtes à cliquet à tête flexible MAX BITE™. Nos gammes ont été conçues pour fournir une performance de qualité dans des espaces étroits pour que les utilisateurs puissent travailler avec des douilles et des boulons de toutes tailles.

Nos gammes MAX BITE offrent un arc de rotation de 2,5°, un profil slim, des clés à fourche pour une meilleure fonctionnalité dans les espaces restreints. Notre gamme plus légère avec une poignée I-BEAM arrondi pour plus de confort, un marquage à l'encre pour une identification plus facile et plus rapide des tailles. La clé MAX BITE™ finition chrome permet un nettoyage facile avec une qualité premium irréprochable



EXTRÉMITÉ À
12 POINTS



144 DENTS
- ARC DE
ROTATION
DE 2.5°



POIGNET
I-BEAM
ARRONDI

ÉTIQUETTES
DE TAILLE
REMPLES
D'ENCRE

FINITION
CHROME

Clés mixtes MAX BITE™

- MAX BITE™ Jusqu'à 25% de couple en plus ainsi qu'une meilleure adhérence
- Poignée en I-Beam arrondie pour une prise en main confortable.
- Marquage des tailles encre pour une meilleure visibilité
- Boîtier décalé de 15 ° pour une meilleure accessibilité.



Designation	Longueur Totale mm	Conditionné par	Quantité minimum	Réf	Code EAN	Prix tarif HT CHF	Prix tarif TTC CHF
Clé à combinaison MAX BITE™ de 6 mm	128	1	1	4932480197	4058546404826	11,10	11,95
Clé mixte Maxbite 7mm	135	1	1	4932480198	4058546404833	11,10	11,95
Clé mixte MAXBITE™ 8mm	140	1	1	4932471516	4058546294151	12,26	13,20
Clé mixte Maxbite 9mm	150	1	1	4932471517	4058546294168	12,26	13,20
Clé mixte Maxbite 10mm	158	1	1	4932471518	4058546294175	12,26	13,20
Clé mixte Maxbite 11mm	165	1	1	4932471519	4058546294182	12,95	13,95
Clé mixte Maxbite 12mm	172	1	1	4932471520	4058546294199	12,95	13,95
Clé mixte Maxbite 13mm	180	1	1	4932471521	4058546294205	13,65	14,70
Clé mixte Maxbite 14mm	190	1	1	4932471522	4058546294212	14,95	16,10
Clé mixte Maxbite 15mm	200	1	1	4932471523	4058546294229	15,88	17,10
Clé mixte Maxbite 16mm	210	1	1	4932471524	4058546294236	15,88	17,10
Clé mixte Maxbite 17mm	225	1	1	4932471525	4058546294243	17,55	18,90
Clé mixte Maxbite 18mm	235	1	1	4932471526	4058546294250	19,08	20,55
Clé mixte Maxbite 19mm	250	1	1	4932471527	4058546294267	23,91	25,75
Clé mixte Maxbite 20mm	262	1	1	4932471528	4058546294274	24,51	26,40
Clé mixte Maxbite 21mm	272	1	1	4932471529	4058546294281	27,16	29,25
Clé mixte Maxbite 22mm	295	1	1	4932471530	4058546294298	28,41	30,60
Clé à combinaison MAX BITE™ de 23 mm	310	1	1	4932480199	4058546404840	28,41	30,60
Clé à combinaison MAX BITE™ de 24 mm	315	1	1	4932480200	4058546404857	28,41	30,60
Clé à combinaison MAX BITE™ de 25 mm	340	1	1	4932480201	4058546404864	28,41	30,60
Clé à combinaison MAX BITE™ de 26 mm	340	1	1	4932480202	4058546404871	28,41	30,60
Clé à combinaison MAX BITE™ de 27 mm	367	1	1	4932480203	4058546404888	39,28	42,30
Clé à combinaison MAX BITE™ de 28 mm	367	1	1	4932480204	4058546404895	39,28	42,30
Clé à combinaison MAX BITE™ de 29 mm	393	1	1	4932480205	4058546404901	47,26	50,90
Clé à combinaison MAX BITE™ de 30 mm	393	1	1	4932480206	4058546404918	48,56	52,30
Clé à combinaison MAX BITE™ de 32 mm	429	1	1	4932480207	4058546404925	56,08	60,40
Clé à combinaison MAX BITE™ de 36 mm	513	1	1	4932480208	4058546404932	80,97	87,20

Sets de clés mixtes MAX BITE™

- Fourche MAX BITE pour limiter l'arrondissement ou la détérioration du boulon
- Poignée arrondie confortable sur les applications de fort serrage
- Rangement optimisé, set de 7 pièces avec poignée de transport. Set de 15 pièces sur présentoir pour rangement facile dans tiroirs de servantes
- Tailles gravées à l'encre, Identification simple et rapide des clés
- Boite décalée pour meilleure accessibilité
- Acier allié chromé



Designation	Conditionné par	Quantité minimum	Réf	Code EAN	Prix tarif HT CHF	Prix tarif TTC CHF
Set de 7 clés mixte Métriques – MAX BITE						
① Diamètre 10, 11, 12, 13, 14, 15, 17 mm.	7	1	4932464257	4058546222024	92,20	99,30
Set de 15 clés mixte Métriques – MAX BITE						
② Diamètres 8, 9, 10, 11, 12, 13, 14, 15, 17, 18, 19, 20, 21, 22 mm.	15	1	4932464258	4058546222031	184,77	199,00
Set de 7 clés mixtes Impériales – MAX BITE						
③ 3/4, 7/16, 1/2, 9/16, 5/8, 11/16, 3/4, 5/8	7	1	48229407	045242499038	91,92	99,00
Set de 15 clés mixte Impériales – MAX BITE						
④ 1/4, 9/32, 5/16, 11/32, 3/8, 7/16, 1/2, 9/16, 5/8, 11/16, 3/4, 13/16, 7/8, 15/16, 1.	15	1	48229415	045242499021	174,56	188,00

Clés à cliquet mixtes MAX BITE™

- 2.5° CHAMPS D'OSCILLATION, 144 DENTS donnant une meilleure fonctionnalité de cliquet dans les espaces restreints
- Cliquets durables à double empreinte pour une durée de vie plus longue du cliquet.
- La poignée MAX BITE™ augmente la maniabilité et évite la glisse d'objet
- Poignée I-Beam pour une prise en main confortable.
- Les marquages de taille encre rendent Facile et rapide l'identification
- Alliage d'acier et de chrome



Designation	Longueur Totale mm	Conditionné par	Quantité minimum	Réf	Code EAN	Prix tarif HT CHF	Prix tarif TTC CHF
Clé mixte à cliquet MAX BITE™ 6 mm	134	1	1	4932480209	4058546404949	16,53	17,80
Clés mixte à cliquet MAX BITE™ 7 mm	142	1	1	4932480210	4058546404956	17,64	19,00
Clés mixte à cliquet Maxbite 8 mm	146	1	1	4932471501	4058546294007	21,26	22,90
Clé à cliquet mixte Maxbite 9mm	156	1	1	4932471502	4058546294014	21,26	22,90
Clé à cliquet mixte Maxbite 10mm	165	1	1	4932471503	4058546294021	21,26	22,90
Clé à cliquet mixte Maxbite 11mm	172	1	1	4932471504	4058546294038	22,52	24,25
Clé à cliquet mixte Maxbite 12mm	179	1	1	4932471505	4058546294045	22,52	24,25
Clé à cliquet mixte Maxbite 13mm	187	1	1	4932471506	4058546294052	22,52	24,25
Clé à cliquet mixte Maxbite 14mm	198	1	1	4932471507	4058546294069	23,21	25,00
Clé à cliquet mixte Maxbite 15mm	208	1	1	4932471508	4058546294076	23,91	25,75
Clé à cliquet mixte Maxbite 16mm	218	1	1	4932471509	4058546294083	26,69	28,75
Clé à cliquet mixte Maxbite 17mm	234	1	1	4932471510	4058546294090	27,16	29,25
Clé à cliquet mixte Maxbite 18mm	243	1	1	4932471511	4058546294106	32,13	34,60
Clé à cliquet mixte Maxbite 19mm	258	1	1	4932471512	4058546294113	39,65	42,70
Clé à cliquet mixte Maxbite 20mm	272	1	1	4932471513	4058546294120	43,18	46,50
Clé à cliquet mixte Maxbite 21mm	282	1	1	4932471514	4058546294137	47,26	50,90
Clé à cliquet mixte Maxbite 22mm	303	1	1	4932471515	4058546294144	49,21	53,00
Clés mixte à cliquet Maxbite 24 mm	320	1	1	4932480211	4058546404963	49,21	53,00
Clé mixte à cliquet Maxbite 25 mm	341	1	1	4932480212	4058546404970	49,95	53,80
Clé mixte à cliquet Maxbite 27 mm	367	1	1	4932480213	4058546404987	57,75	62,20
Clé mixte à cliquet Maxbite 30 mm	393	1	1	4932480214	4058546404994	69,64	75,00
Clé mixte à cliquet Maxbite 32 mm	429	1	1	4932480215	4058546405007	78,92	85,00

Sets de clés à cliquet MAX BITE™

- Cliquet à 144 dents pour une meilleure accessibilité
- Poignée arrondie confortable sur les applications de fort serrage
- Tailles gravées à l'encre, Identification simple et rapide des clés
- Boite décalée de 15° pour meilleure accessibilité
- Acier allié chromé
- Poignée I - Beam pour une meilleure prise en main



Designation	Conditionné par	Quantité minimum	Réf	Code EAN	Prix tarif HT CHF	Prix tarif TTC CHF
Set de 7 clés à cliquet Métriques – MAX BITE						
① Composition: tailles 8, 10, 12, 13, 14, 15, 17 mm	7	1	4932464993	4058546229382	149,49	161,00
Set de 15 clés à cliquet Métriques – MAX BITE						
② Composition: tailles 8, 9, 10, 11, 12, 13, 14, 15, 16, 17, 18, 19, 20, 21, 22 mm	15	1	4932464994	4058546229399	311,05	335,00

Clé mixte à cliquet à tête flexible MAX BITE™

NOUVEAU

- Tête pivotante à 180° pour un meilleur accès aux espaces restreints
- La poignée MAX BITE™ à extrémité ouverte réduit les roulements
- 144 positions de dents à cliquet offrant un arc de rotation de 2,5° permettant d'accéder aux espaces les plus étroits.
- Cliquets durables à double empiement pour une plus longue durée de vie du cliquet.
- Manche arrondi pour une prise en main confortable
- marquage de taille remplis d'encre pour une meilleure visibilité.
- Acier allié au chrome,



Designation	Longueur Totale mm	Conditionné par	Quantité minimum	Réf	Code EAN	Prix tarif HT CHF	Prix tarif TTC CHF
Clé mixte à cliquet à tête flexible MAX BITE™ de 8 mm	146	1	1	4932480181	4058546404666	25,53	27,50
Clé mixte à cliquet à tête flexible MAX BITE™ de 9 mm	156	1	1	4932480182	4058546404673	25,53	27,50
Clé mixte à cliquet à tête flexible MAX BITE™ de 10 mm.	165	1	1	4932480183	4058546404680	25,53	27,50
Clé mixte à cliquet à tête flexible MAX BITE™ 11 mm.	172	1	1	4932480184	4058546404697	27,72	29,85
Clé mixte à cliquet à tête flexible MAX BITE™ 12 mm	179	1	1	4932480185	4058546404703	28,04	30,20
Clé mixte à cliquet à tête flexible MAX BITE™ 13 mm	187	1	1	4932480186	4058546404710	28,51	30,70
Clé mixte à cliquet à tête flexible MAX BITE™ 14 mm	198	1	1	4932480187	4058546404727	29,34	31,60
Clé mixte à cliquet à tête flexible MAX BITE™ 15 mm	208	1	1	4932480188	4058546404734	31,75	34,20
Clé mixte à cliquet à tête flexible MAX BITE™ 16 mm	218	1	1	4932480189	4058546404741	38,63	41,60
Clé mixte à cliquet à tête flexible MAX BITE™ 17 mm	233	1	1	4932480190	4058546404758	39,18	42,20
Clé mixte à cliquet à tête flexible MAX BITE™ 18 mm	243	1	1	4932480191	4058546404765	40,02	43,10
Clé mixte à cliquet à tête flexible MAX BITE™ 19 mm	256	1	1	4932480192	4058546404772	40,67	43,80
Clé mixte à cliquet à tête flexible MAX BITE™ 20 mm	272	1	1	4932480193	4058546404789	50,51	54,40
Clé mixte à cliquet à tête flexible MAX BITE™ 21 mm	282	1	1	4932480194	4058546404796	54,87	59,10
Clé mixte à cliquet à tête flexible MAX BITE™ 22 mm	303	1	1	4932480195	4058546404802	56,73	61,10

Set de clés mixtes à cliquet à tête flexible MAX BITE™

- Tête pivotante à 180° pour un meilleur accès dans les espaces restreints
- Fourche MAX BITE™ avec accroche supplémentaire pour limiter l'arrondissement ou la détérioration du boulon
- 2,5° d'arc d'oscillation, mécanisme de cliquet à 144 dents pour un meilleur accès dans les zones restreintes
- Mécanisme de cliquet à double empreinte pour une meilleure durée de vie
- poignée I-Beam pour une prise en main confortable
- Tailles gravées à l'encre pour une meilleure visibilité
- Alliage d'acier chromé

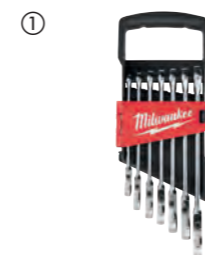

Designation	Conditionné par	Quantité minimum	Réf	Code EAN	Prix tarif HT CHF	Prix tarif TTC CHF
① Jeu de clés mixtes à cliquet à tête flexible MAX BITE™ métrique (7 pc) 8, 10, 12, 13, 14, 15, 17 mm	7	1	4932478557	4058546347505	184,77	199,00
② Jeu de clés mixtes à cliquet à tête flexible MAX BITE™ métrique (15 pc) 8, 9, 10, 11, 12, 13, 14, 15, 16, 17, 18, 19, 20, 21, 22 mm	15	1	4932478558	4058546347512	385,33	415,00

Cliquets

- Cliquet 90 dents avec oscillation de 4 degrés pour travailler dans les espaces confinés
- Profil compact de la tête pour une meilleure accessibilité



Designation	Longueur (mm)	Conditionné par	Quantité minimum	Réf	Code EAN	Prix tarif HT CHF	Prix tarif TTC CHF
① Cliquet compact 1/4"	76	1	1	4932479646	4058546374402	42,34	45,60
② cliquet 1/4"	152	1	1	48229014	045242513017	45,31	48,80
③ Cliquet long 1/4"	229	1	1	4932479647	4058546374419	49,77	53,60
Cliquet compact 3/8"	127	1	1	4932479650	4058546374440	47,26	50,90
Cliquet 3/8"	216	1	1	48229038	045242513024	51,81	55,80
Cliquet long 3/8"	305	1	1	4932479651	4058546374457	57,29	61,70
Cliquet 1/2"	286	1	1	4932471865	4058546297640	54,69	58,90
Cliquet long 1/2"	457	1	1	4932479654	4058546374488	91,92	99,00

Cliquets à tête flexible

NOUVEAU

- Un design à 90 dents avec arc de rotation à 4° pour travailler dans les espaces restreints
- Tête flexible polyvalente à détente: possibilité de choisir entre 7 positions de verrouillage et une tête à flexion libre
- un profil fin avec un levier directionnel encastré pour un meilleur accès dans les espaces restreints
- Longueurs de poignée standard et étendue pour un accès dans les espaces restreints ou levier supplémentaire



Designation	Longueur (mm)	Conditionné par	Quantité minimum	Réf	Code EAN	Prix tarif HT CHF	Prix tarif TTC CHF
① Cliquet 1/2" court à tête flexible	140	1	1	4932479648	4058546374426	53,02	57,10
② Cliquet 1/2" Long à tête flexible	229	1	1	4932479649	4058546374433	61,10	65,80
Cliquet 3/8" court à tête flexible	216	1	1	4932479652	4058546374464	79,67	85,80
Cliquet 3/8" long à tête flexible	305	1	1	4932479653	4058546374471	84,22	90,70
Cliquet 1/2" court à tête flexible	286	1	1	4932479655	4058546374495	92,29	99,40
Cliquet 1/2" long à tête flexible	457	1	1	4932479656	4058546374501	103,99	112,00



Poignées articulées longues 1/2"

- Fournis un force supplémentaire sur les boulons les plus serrés
- tête pivotante à 180°

Designation	Longueur Totale mm	Longueur Total (pouce)	Réf	Code EAN	Prix tarif HT CHF	Prix tarif TTC CHF
Poignée articulée longue 380 mm - 1/2"	380	15	4932471866	4058546297657	46,43	50,00
Poignée articulée longue 610 mm - 1/2"	610	24	4932471867	4058546297664	54,69	58,90



Douille à cliquet chrome 1/4"

- La technologie FOUR FLAT[™] sur la douille empêchent le roulement.
- FOUR FLAT[™] carré 1/4"
- Tailles estampées pour une meilleure visibilité
- Finition Chrome



Designation	Largeur (mm)	Ø (mm)	Longueur (mm)	Conditionné par	Quantité minimum	Réf	Code EAN	Prix tarif HT CHF	Prix tarif TTC CHF
Douille à cliquet 1/4" - 4 mm	9.7	6.8	25	1	1	4932479992	4058546377861	4,04	4,35
Douille à cliquet 1/4" - 4.5 mm	9.7	7.2	25	1	1	4932479993	4058546377878	4,04	4,35
Douille à cliquet 1/4" - 5mm	9.5	8	25	1	1	4932478312	4058546345037	4,04	4,35
Douille à cliquet 1/4" - 5.5mm	9.5	8.6	25	1	1	4932478313	4058546345044	4,04	4,35
Douille à cliquet 1/4" - 6mm	9.5	9.5	25	1	1	4932478314	4058546345051	4,04	4,35
Douille à cliquet 1/4" - 7mm	9.5	10.7	25	1	1	4932478315	4058546345068	4,04	4,35
Douille à cliquet 1/4" - 8mm	9.5	11.8	25	1	1	4932478316	4058546345075	4,27	4,60
Douille à cliquet 1/4" - 9mm	11.1	12.8	25	1	1	4932478317	4058546345082	4,27	4,60
Douille à cliquet 1/4" - 10mm	11.1	14.5	25	1	1	4932478318	4058546345099	4,27	4,60
Douille à cliquet 1/4" - 11mm	12.7	15.8	25	1	1	4932478319	4058546345105	4,27	4,60
Douille à cliquet 1/4" - 12mm	14	16.8	25	1	1	4932478320	4058546345112	4,27	4,60
Douille à cliquet 1/4" - 13mm	14.3	17.8	25	1	1	4932478321	4058546345129	4,50	4,85
Douille à cliquet 1/4" - 14mm	15.9	19.8	25	1	1	4932478322	4058546345136	4,50	4,85
Douille à cliquet 1/4" - 15mm	16	20.8	25	1	1	4932478323	4058546345143	4,50	4,85
Douille à cliquet longue 1/4" - 4 mm	9.7	7.2	50	1	1	4932479994	4058546377885	4,97	5,35
Douille à cliquet longue 1/4" - 4.5 mm	9.7	20.8	50	1	1	4932479995	4058546377892	4,97	5,35
Douille à cliquet longue 1/4" - 5mm	9.3	8	50	1	1	4932478324	4058546345150	4,97	5,35
Douille à cliquet longue 1/4" - 5.5mm	9.3	8.6	50	1	1	4932478325	4058546345167	4,97	5,35
Douille à cliquet longue 1/4" - 6mm	9.3	9.8	50	1	1	4932478326	4058546345174	4,97	5,35
Douille à cliquet longue 1/4" - 7mm	9.3	10.8	50	1	1	4932478327	4058546345181	4,97	5,35
Douille à cliquet longue 1/4" - 8mm	9.3	11.8	50	1	1	4932478328	4058546345198	5,52	5,95
Douille à cliquet longue 1/4" - 9mm	10.8	12.8	50	1	1	4932478329	4058546345204	5,52	5,95
Douille à cliquet longue 1/4" - 10mm	10.8	14.8	50	1	1	4932478330	4058546345211	5,52	5,95
Douille à cliquet longue 1/4" - 11mm	12.4	15.8	50	1	1	4932478331	4058546345228	5,52	5,95
Douille à cliquet longue 1/4" - 12mm	13.7	16.8	50	1	1	4932478332	4058546345235	5,52	5,95
Douille à cliquet longue 1/4" - 13mm	14	17.8	50	1	1	4932478333	4058546345242	5,52	5,95
Douille à cliquet longue 1/4" - 14mm	15.6	19.8	50	1	1	4932478334	4058546345259	5,52	5,95
Douille à cliquet longue 1/4" - 15mm	15.6	20.8	50	1	1	4932478335	4058546345266	5,52	5,95

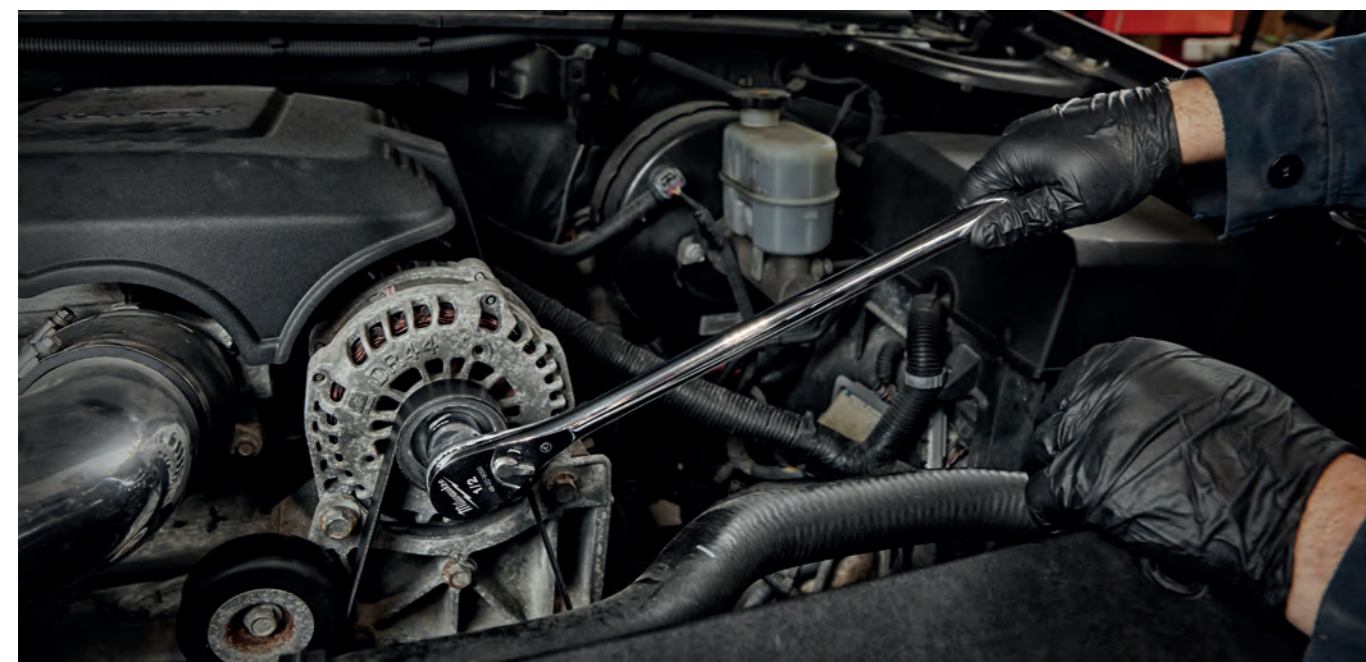

Douilles à cliquet Chrome 3/8"

- La technologie FOUR FLAT[™] sur la douille empêchent le roulement.
- FOUR FLAT[™] carré 3/8"
- Tailles estampées pour une meilleure visibilité.
- Finition chrome



Designation	Largeur (mm)	Ø (mm)	Longueur (mm)	Conditionné par	Quantité minimum	Réf	Code EAN	Prix tarif HT CHF	Prix tarif TTC CHF
Douille à cliquet 3/8" - 6mm	14.3	10.3	28	1	1	4932478336	4058546345273	4,87	5,25
Douille à cliquet 3/8" - 7mm	14.3	10.9	28	1	1	4932478337	4058546345280	4,87	5,25
Douille à cliquet 3/8" - 8mm	14.3	12	28	1	1	4932478338	4058546345297	4,87	5,25
Douille à cliquet 3/8" - 9mm	14.3	13.3	28	1	1	4932478339	4058546345303	4,87	5,25
Douille à cliquet 3/8" - 10mm	14.3	14.8	28	1	1	4932478340	4058546345310	4,87	5,25
Douille à cliquet 3/8" - 11mm	14.3	16.3	28	1	1	4932478341	4058546345327	4,87	5,25
Douille à cliquet 3/8" - 12mm	14.3	17.8	28	1	1	4932478342	4058546345334	4,87	5,25
Douille à cliquet 3/8" - 13mm	15.9	18.3	28	1	1	4932478343	4058546345341	5,20	5,60
Douille à cliquet 3/8" - 14mm	15.9	19.8	28	1	1	4932478344	4058546345358	5,20	5,60
Douille à cliquet 3/8" - 15mm	17	21.3	28	1	1	4932478345	4058546345365	5,20	5,60
Douille à cliquet 3/8" - 16mm	17.5	22	28	1	1	4932478346	4058546345372	5,66	6,10
Douille à cliquet 3/8" - 17mm	19	23.8	28	1	1	4932478347	4058546345389	5,66	6,10
Douille à cliquet 3/8" - 18mm	20	24.3	28	1	1	4932478348	4058546345396	6,36	6,85
Douille à cliquet 3/8" - 19mm	20	25.8	28	1	1	4932478349	4058546345402	6,36	6,85
Douille à cliquet 3/8" - 20 mm	22.7	27.8	30	1	1	4932479997	4058546377908	6,45	6,95
Douille à cliquet 3/8" - 21 mm	22.7	27.8	30	1	1	4932479997	4058546377915	6,45	6,95
Douille à cliquet 3/8" - 22 mm	23.7	29.8	30	1	1	4932479998	4058546377922	6,69	7,20
Douille à cliquet 3/8" - 23 mm	26.7	31.8	30	1	1	4932479999	4058546377939	7,29	7,85
Douille à cliquet 3/8" - 24 mm	26.7	31.8	30	1	1	4932480000	4058546377946	7,29	7,85
Douille à cliquet 3/8" longue - 6mm	14	10.3	63	1	1	4932478350	4058546345419	5,52	5,95
Douille à cliquet 3/8" longue - 7mm	14	10.9	63	1	1	4932478351	4058546345426	5,52	5,95
Douille à cliquet 3/8" longue - 8mm	14	12	63	1	1	4932478352	4058546345433	7,61	8,20
Douille à cliquet 3/8" longue - 9mm	14	13.3	63	1	1	4932478353	4058546345440	7,61	8,20
Douille à cliquet 3/8" longue - 10mm	14	14.5	63	1	1	4932478354	4058546345457	7,61	8,20
Douille à cliquet 3/8" longue - 11mm	14	16.8	63	1	1	4932478355	4058546345464	7,61	8,20
Douille à cliquet 3/8" longue - 12mm	14	17.3	63	1	1	4932478356	4058546345471	7,61	8,20
Douille à cliquet 3/8" longue - 13mm	16	18.8	63	1	1	4932478357	4058546345488	8,08	8,70
Douille à cliquet 3/8" longue - 14mm	17	19.8	63	1	1	4932478358	4058546345495	8,08	8,70
Douille à cliquet 3/8" longue - 15mm	18	21.3	63	1	1	4932478359	4058546345501	8,08	8,70
Douille à cliquet 3/8" longue - 16mm	19	21.8	63	1	1	4932478360	4058546345518	9,24	9,95
Douille à cliquet 3/8" longue - 17mm	21	23.8	63	1	1	4932478361	4058546345525	9,24	9,95
Douille à cliquet 3/8" longue - 18mm	21	24.3	63	1	1	4932478362	4058546345532	9,70	10,45
Douille à cliquet 3/8" longue - 19mm	22	25.8	63	1	1	4932478363	4058546345549	9,70	10,45
Douille à cliquet 3/8" longue - 20 mm	22.7	27.8	63	1	1	4932480001	4058546377953	9,84	10,60
Douille à cliquet 3/8" longue - 21 mm	22.7	27.8	63	1	1	4932480002	4058546377960	9,84	10,60
Douille à cliquet 3/8" longue - 22 mm	23.7	29.8	63	1	1	4932480003	4058546377977	10,07	10,85
Douille à cliquet 3/8" longue - 23 mm	26.7	31.8	63	1	1	4932480004	4058546377984	10,40	11,20
Douille à cliquet 3/8" longue - 24 mm	26.7	31.8	63	1	1	4932480005	4058546377991	10,40	11,20

Jeu de douille 3/8"

- 4 côtés plats™ qui empêchent la douille de rouler lorsqu'elle tombe ou qu'elle est posée sur une surface
- 4 côtés plats™ compatible avec les clés pour donner plus de force dans les espaces restreints
- Taille estampées pour une meilleure visibilité
- Une finition en chrome pour un nettoyage facile et une protection contre la corrosion
- solution de stockage durable avec des rails à douille pour l'organisation des outils

Designation	Epaisseur (mm)	Longueur (mm)	Conditionné par	Quantité minimum	Réf	Code EAN	Prix tarif HT CHF	Prix tarif TTC CHF
① Set de douille 6 pans 3/8" 10 pièces	44	273	10	1	4932492507	4058546418748	46,15	49,70
② Set de douille 6 pans 3/8" impérial 10PC	44	273	10	1	4932492508	4058546418755	49,58	53,40
③ Set de douille 6 pans longue 3/8" 10 PC	77	273	10	1	4932492509	4058546418762	72,24	77,80
④ Set de douille 6 pans longue 3/8" impérial 10PC	77	273	10	1	4932492510	4058546418779	77,34	83,30

NOUVEAU

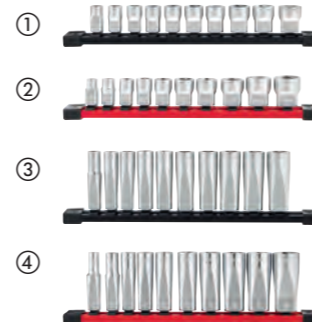

Douilles Chrome 1/2"

- QUATRE FLAT™ côtés de la douille pour empêcher le roulement.
- Clé à quatre pans FLAT™ prête.
- Tailles estampées pour une meilleure visibilité.
- Finition chrome.



Designation	Largeur (mm)	Ø (mm)	Longueur (mm)	Conditionné par	Quantité minimum	Réf	Code EAN	Prix tarif HT CHF	Prix tarif TTC CHF
Douille à cliquet 1/2" - 8 mm	17.7	13.7	38	1	1	4932480006	4058546378004	9,24	9,95
Douille à cliquet 1/2" - 9 mm	17.7	14.2	38	1	1	4932480007	4058546378011	9,24	9,95
Douille à cliquet 1/2" - 10 mm	18.8	15.3	38	1	1	4932480008	4058546378028	9,01	9,70
Douille à cliquet 1/2" - 11 mm	18.8	16.8	38	1	1	4932480009	4058546378035	9,01	9,70
Douille à cliquet 1/2" - 12 mm	18.8	17.8	38	1	1	4932480010	4058546378042	9,01	9,70
Douille à cliquet 1/2" - 13 mm	18.8	19	38	1	1	4932480011	4058546378059	9,01	9,70
Douille à cliquet 1/2" - 14 mm	18.8	20.3	38	1	1	4932480012	4058546378066	9,01	9,70
Douille à cliquet 1/2" - 15 mm	18.8	21.8	38	1	1	4932480013	4058546378073	9,01	9,70
Douille à cliquet 1/2" - 16 mm	18.8	21.8	38	1	1	4932480014	4058546378080	9,01	9,70
Douille à cliquet 1/2" - 17 mm	19.4	23.8	38	1	1	4932480015	4058546378097	10,31	11,10
Douille à cliquet 1/2" - 18 mm	20.5	25.8	38	1	1	4932480016	4058546378103	11,56	12,45
Douille à cliquet 1/2" - 19 mm	20.5	25.8	38	1	1	4932480017	4058546378110	11,56	12,45
Douille à cliquet 1/2" - 20 mm	22.1	27.8	38	1	1	4932480018	4058546378127	11,56	12,45
Douille à cliquet 1/2" - 21 mm	22.1	27.8	38	1	1	4932480019	4058546378134	11,56	12,45
Douille à cliquet 1/2" - 22 mm	23.3	29.8	38	1	1	4932480020	4058546378141	11,88	12,80
Douille à cliquet 1/2" - 23 mm	25.3	31.8	39	1	1	4932480021	4058546378158	12,16	13,10
Douille à cliquet 1/2" - 24 mm	25.3	31.8	39	1	1	4932480022	4058546378165	12,16	13,10
Douille à cliquet 1/2" - 25 mm	27.7	33.8	42	1	1	4932480023	4058546378172	12,81	13,80
Douille à cliquet 1/2" - 26 mm	27.7	33.8	42	1	1	4932480024	4058546378189	13,51	14,55
Douille à cliquet 1/2" - 27 mm	29.7	35.8	42	1	1	4932480025	4058546378196	13,74	14,80
Douille à cliquet 1/2" - 28 mm	29.7	37.8	42	1	1	4932480026	4058546378202	15,04	16,20
Douille à cliquet 1/2" - 30 mm	32.7	39.8	44	1	1	4932480027	4058546378219	15,88	17,10
Douille à cliquet 1/2" - 32 mm	33.8	41.8	44	1	1	4932480028	4058546378226	16,62	17,90
Douille à cliquet 1/2" - 36 mm	37.8	45.8	48	1	1	4932480029	4058546378233	20,57	22,15
Douille à cliquet 1/2" longue - 10 mm	18.8	15	78	1	1	4932480030	4058546378240	13,74	14,80
Douille à cliquet 1/2" longue - 11 mm	18.8	16.8	78	1	1	4932480031	4058546378257	13,74	14,80
Douille à cliquet 1/2" longue - 12 mm	18.8	17.8	78	1	1	4932480032	4058546378264	13,74	14,80
Douille à cliquet 1/2" longue - 13 mm	18.8	19	78	1	1	4932480033	4058546420550	13,74	14,80
Douille à cliquet 1/2" longue - 14 mm	18.8	20.3	78	1	1	4932480034	4058546376048	13,74	14,80
Douille à cliquet 1/2" longue - 15 mm	18.8	21.8	78	1	1	4932480035	4058546376055	13,74	14,80
Douille à cliquet 1/2" longue - 16 mm	18.8	21.8	78	1	1	4932480036	4058546376062	13,74	14,80
Douille à cliquet 1/2" longue - 17 mm	19.4	23.8	78	1	1	4932480037	4058546376079	14,02	15,10
Douille à cliquet 1/2" longue - 18 mm	20.5	25.8	78	1	1	4932480038	4058546376086	20,57	22,15
Douille à cliquet 1/2" longue - 19 mm	20.5	25.8	78	1	1	4932480039	4058546376093	21,36	23,00
Douille à cliquet 1/2" longue - 20 mm	22.7	27.8	78	1	1	4932480040	4058546376109	21,82	23,50
Douille à cliquet 1/2" longue - 21 mm	22.7	27.8	78	1	1	4932480041	4058546376116	21,82	23,50
Douille à cliquet 1/2" longue - 22 mm	23.7	29.8	78	1	1	4932480042	4058546403270	23,21	25,00
Douille à cliquet 1/2" longue - 23 mm	26.7	31.8	78	1	1	4932480043	4058546403287	24,74	26,65
Douille à cliquet 1/2" longue - 24 mm	26.7	31.8	78	1	1	4932480044	4058546403294	26,14	28,15
Douille à cliquet 1/2" longue - 27 mm	29.7	35.8	78	1	1	4932480045	4058546403300	27,72	29,85
Douille à cliquet 1/2" longue - 30 mm	32.7	39.8	78	1	1	4932480046	4058546403317	29,43	31,70
Douille à cliquet 1/2" longue - 32 mm	33.8	41.8	78	1	1	4932480047	4058546403324	31,10	33,50
Douille à cliquet 1/2" longue - 36 mm	37.8	45.8	78	1	1	4932480048	4058546403331	33,15	35,70

Douille à bougie 3/8"

- support magnétique pour empêcher l'usure et permet un maintien sûr
- Tailles estampées, pour une identification rapide et facile de la taille
- Zone moletée pour une meilleure prise en main
- Trou de goupille pour permettre la fixation de la douille

NOUVEAU



Designation	Longueur (mm)	Ø (mm)	Conditionné par	Quantité minimum	Réf	Code EAN	Prix tarif HT CHF	Prix tarif TTC CHF
Douille à bougie 3/8" diamètre 9/16"	68	14.29	1	1	4932480674	4058546409593	22,98	24,75
Douille à bougie 3/8" diamètre 14mm	68	14	1	1	4932480679	4058546409647	22,98	24,75
Douille à bougie 3/8" diamètre 16mm	68	16	1	1	4932480676	4058546409616	27,62	29,75
Douille à bougie 3/8" magnétique diamètre 16mm	68	16	1	1	4932480675	4058546409609	26,46	28,50
Douille à bougie 3/8" diamètre 18mm	68	18	1	1	4932480680	4058546409654	26,46	28,50
Douille à bougie 3/8" diamètre 20.8mm	68	20.8	1	1	4932480677	4058546409623	27,62	29,75
Douille à bougie 3/8" magnétique 20.8mm	68	20.8	1	1	4932480678	4058546409630	28,78	31,00

Set de douilles à cliquet

- Cliquet 90 dents avec oscillation de 4 degrés pour travailler dans les espaces confinés
- Livré avec un insert amovible pour permettre le rangement dans une servante
- Les tailles sont marquées sur la face plate des douilles pour une meilleure lisibilité
- Corps tout métal pour une durabilité maximale
- Douilles 4 face plates pour empêcher le roulement
- Profil compact de la tête pour une meilleure accessibilité



Designation	Conditionné par	Quantité minimum	Réf	Code EAN	Prix tarif HT CHF	Prix tarif TTC CHF
① Set de douilles et clés à cliquet 1/4 métriques 28 pcs						
Douilles standards: 5 mm, 5.5 mm, 6 mm, 7 mm, 8 mm, 9 mm, 10 mm, 11 mm, 12 mm, 13 mm, 14 mm, 15 mm - Douilles longues: 5 mm, 5.5 mm, 6 mm, 7 mm, 8 mm, 9 mm, 10 mm, 11 mm, 12 mm, 13 mm, 14 mm, 15 mm	28	1	4932464943	4058546228880	123,49	133,00
② Set de douilles et clés à cliquet 1/4 métriques & impéales 50 pcs						
Douilles standards: 3/32", 1/16", 1/8", 1/4", 3/8", 1/2", 5/8", 3/4", 1", 1 1/8", 1 1/4", 1 1/2", 1 3/4", 2", 2 1/2", 3", 3 1/2", 4", 5 mm, 5.5 mm, 6 mm, 7 mm, 8 mm, 9 mm, 10 mm, 11 mm, 12 mm, 13 mm, 14 mm, 15 mm - Douilles longues: 3/32", 1/16", 1/8", 1/4", 3/8", 1/2", 5/8", 3/4", 1", 1 1/8", 1 1/4", 1 1/2", 1 3/4", 2", 2 1/2", 3", 3 1/2", 4", 5 mm, 5.5 mm, 6 mm, 7 mm, 8 mm, 9 mm, 10 mm, 11 mm, 12 mm, 13 mm, 14 mm, 15 mm	50	1	4932464944	4058546228897	164,35	177,00
③ Set de douilles et clés à cliquet 3/8 métriques 32 pcs						
Douilles standards: 6 mm, 7 mm, 8 mm, 9 mm, 10 mm, 11 mm, 12 mm, 13 mm, 14 mm, 15 mm, 16 mm, 17 mm, 18 mm, 19 mm - Douilles longues: 6 mm, 7 mm, 8 mm, 9 mm, 10 mm, 11 mm, 12 mm, 13 mm, 14 mm, 15 mm, 16 mm, 17 mm, 18 mm, 19 mm	32	1	4932464945	4058546228903	184,77	199,00
④ Set de douilles et clés à cliquet 3/8 métriques & impéales 56 pcs						
Douilles standards: 1/2", 9/16", 5/8", 11/16", 3/4", 13/16", 7/8", 15/16", 1", 1 1/16", 1 1/8", 1 1/4", 1 1/2", 1 3/4", 1 7/8", 2", 2 1/8", 2 1/4", 2 1/2", 2 3/4", 3", 3 1/8", 3 1/4", 3 1/2", 3 3/4", 4", 5 mm, 5.5 mm, 6 mm, 7 mm, 8 mm, 9 mm, 10 mm, 11 mm, 12 mm, 13 mm, 14 mm, 15 mm, 16 mm, 17 mm, 18 mm, 19 mm - Douilles longues: 1/2", 9/16", 5/8", 11/16", 3/4", 13/16", 7/8", 15/16", 1", 1 1/16", 1 1/8", 1 1/4", 1 1/2", 1 3/4", 1 7/8", 2", 2 1/8", 2 1/4", 2 1/2", 2 3/4", 3", 3 1/8", 3 1/4", 3 1/2", 3 3/4", 4", 5 mm, 5.5 mm, 6 mm, 7 mm, 8 mm, 9 mm, 10 mm, 11 mm, 12 mm, 13 mm, 14 mm, 15 mm, 16 mm, 17 mm, 18 mm, 19 mm	56	1	4932464946	4058546228910	246,05	265,00
⑤ Set de douilles et cliquets 1/2 28 pcs						
Douilles standards: 10 mm, 11 mm, 12 mm, 13 mm, 14 mm, 15 mm, 16 mm, 17 mm, 18 mm, 19 mm, 20 mm, 21 mm, 22 mm, 23 mm, 24 mm / Douilles longues: 10 mm, 11 mm, 12 mm, 13 mm, 14 mm, 15 mm, 16 mm, 17 mm, 18 mm, 19 mm / 3" extension, 5" extension & plateau de rangement amovible	28	1	4932471864	4058546297633	247,91	267,00
⑥ Coffret 28 pièces organisateur slim compact Packout clés et douilles à cliquet 1/2"						
Douilles courtes: 5 mm, 5.5 mm, 6 mm, 7 mm, 8 mm, 9 mm, 10 mm, 11 mm, 12 mm, 13 mm, 14 mm, 15 mm / Douilles longues: 5 mm, 5.5 mm, 6 mm, 7 mm, 8 mm, 9 mm, 10 mm, 11 mm, 12 mm, 13 mm, 14 mm, 15 mm	28	1	4932478812	4058546360948	148,56	160,00
⑦ Coffret 32 pièces organisateur slim compact Packout clés et douilles à cliquet 3/8"						
Douilles courtes: 6 mm, 7 mm, 8 mm, 9 mm, 10 mm, 11 mm, 12 mm, 13 mm, 14 mm, 15 mm, 16 mm, 17 mm, 18 mm, 19 mm / Douilles longues: 6 mm, 7 mm, 8 mm, 9 mm, 10 mm, 11 mm, 12 mm, 13 mm, 14 mm, 15 mm, 16 mm, 17 mm, 18 mm, 19 mm	32	1	4932478813	4058546360955	198,70	214,00



Set de douilles et clés à cliquet 1/4" avec Embouts

- Conception à 90 dents avec un arc de 4° pour les espaces de travail restreints.
- Douilles 4 face plates pour empêcher le roulement
- Les tailles sont marquées sur la face plate des douilles pour une meilleure lisibilité
- Manche de tournevis Tri-Lobe confortable, optimisé pour un confort d'utilisation maximal et des applications à couple élevé.
- Embouts de vissage SHOCKWAVE™ IMPACT DUTY



Designation	Conditionné par	Quantité minimum	Réf	Code EAN	Prix tarif HT CHF	Prix tarif TTC CHF
Cliquet 1/4", jeu de Douilles						
Cliquet 1/4, Manche de tournevis tri-lobé, Douilles standard : 5.5mm, 6 mm, 7 mm, 8 mm, 9 mm, 10 mm, 11 mm, 12 mm, 13 mm, 14 mm, 15 mm, 16 mm, 17 mm, 18 mm, 19 mm - Douilles longues : 5 mm, 5.5 mm, 6 mm, 7 mm, 8 mm, 9 mm, 10 mm, 11 mm, 12 mm, 13 mm, 14 mm, 15 mm - Rallonge : 76 mm, 152 mm, Foret Shockwave : SL 4.5 / SL5.5 / SL6.5 / PH1 / PH2 / PZ1 / PZ2 / PZ3 / HEX 3 / HEX 4 / HEX 5 / HEX 6 / HEX 8 / TR10 / TR15 / TR20 / TR25 / TR27 / TR30 / TR40, Joint uni, adaptateur de douille, douille HEX 1/4SQ-1/4	38	1	4932479096	4058546368906	91,92	99,00

Set de clés à cliquet 3/8"

- Tête de cliquet pivotante
- Conception de profil mince pour un meilleur accès
- Douilles compatibles avec une clé pour un meilleur couple.
- Solution de stockage organisée et portable



Designation	Conditionné par	Quantité minimum	Réf	Code EAN	Prix tarif HT CHF	Prix tarif TTC CHF
Set de clés à cliquet 3/8"						
Clé 3/8", douilles 3/8" diamètres 10, 12, 13, 14, 15, 17, 18 et 19 mm.	12	1	48229001	045242495078	90,53	97,50



Levier d'effort

- Design I-BEAM pour une durabilité accrue
- Tige en métal pour une meilleure durabilité
- Le capuchon améliore l'effet de levier lors de travaux dans des espaces restreints
- Poignée confort Tri-Lobe pour une meilleure prise en main
- Tige entièrement chromées pour une résistance durable
- La conception des griffes incurvées réduit les dommages lors de l'arrache des clous

Designation	Conditionné par	Quantité minimum	Réf	Code EAN	Prix tarif HT CHF	Prix tarif TTC CHF
① Levier d'effort 200 mm	1	1	4932480595	4058546408800	18,15	19,55
② Levier d'effort 300 mm	1	1	4932480596	4058546408817	21,82	23,50
③ LEVIERS D'EFFORT 450mm	1	1	4932480597	4058546408824	26,14	28,15
④ LEVIERS D'EFFORT 600 MM	1	1	4932480598	4058546408831	39,83	42,90
⑤ Set de 4 leviers Longueurs: 200 mm - 300 mm - 450 mm - 600 mm	1	1	48229214	045242508099	70,38	75,80

NOUVEAU



Pics et crochets

- Outils tout en métal chromé pour une meilleure résistance à la corrosion et une meilleure durée de vie.
- Pointe chromée pour une meilleure résistance à la rouille
- Poignée SoftGrip avec un surmoulage de précision pour une meilleure prise en main
- Fourni dans une pochette de rangement pour un meilleur stockage

Designation	Conditionné par	Quantité minimum	Réf	Code EAN	Prix tarif HT CHF	Prix tarif TTC CHF
① AIGUILLE POUR TUYAU - POINTE PLATE	1	1	4932480570	4058546408558	14,95	16,10
② AIGUILLE POUR TUYAU - CROCHET	1	1	4932480571	4058546408565	14,95	16,10
③ EMBOUT DE TUYAU - COUDE A 90 DEGRES	1	1	4932480572	4058546408572	14,95	16,10
④ AIGUILLE DE TUYAU - COUDEE A 45 DEGRES	1	1	4932480573	4058546408589	14,95	16,10
⑤ Hook & pick set	4	1	48229215	045242508105	28,04	30,20
⑥ SET D'AIGUILLES HD 4PCS	4	1	4932480568	4058546408534	49,77	53,60
⑦ JEU D'AIGUILLES 8PCS	8	1	4932480569	4058546408541	74,74	80,50

NOUVEAU

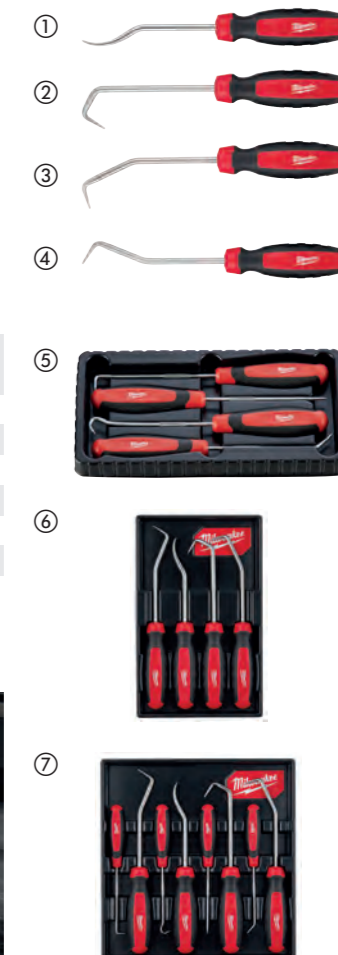

**CASQUE
BOLT™200**

**BLOUSON
CHAUFFANT M12™**

**GANTS
ANTI-COUPURE**

**LANIÈRE
DE SÉCURITÉ**

**GENOUILLÈRES NON
MARQUANT PREMIUM**



BOLT™200

NOUVEAU

- Coque en Lexan - Ultra résistant aux chocs
- Système BOLT™ - compatibilité entre les accessoires grâce à un système de fixation facile et intuitif. Large gamme d'accessoires BOLT™ disponible.
- Système de réglage à molette rendant le casque confortable et facile à ajuster
- Insert en mousse permet une répartition de l'impact.
- Insert intérieure en mousse complété par une coiffe pour un confort maximal
- Bandeau de transpiration de qualité. respirant, lavable et remplaçable.
- Coiffe de qualité. respirant, lavable et remplaçable.
- Version ventilée (livrée avec une jugulaire) certifiée EN 12492 (code couleur rouge).
- Les versions ventilées et non ventilées sont livrées avec une jugulaire certifiée EN 397 (non montée, code couleur gris)
- Certifié selon la norme EN 397:2012 avec les options températures extrêmes - 40°C, déformation latérale et isolation électrique 440 V a.c. (version non ventilée).
- Certifié conforme à la norme EN 12492:2012 (version ventilée) et EN12492 : 2012, sauf la clause 4.1.4 (version non ventilée).

Designation	Conditionné par	Quantité minimum	Réf	Code EAN	Prix tarif HT CHF	Prix tarif TTC CHF
BOLT™200 Blanc ventilé - 1pc	1	1	4932478141	4058546340742	126,28	136,00
BOLT™200 jaune ventilé - 1pc	1	1	4932478918	4058546362003	126,28	136,00
BOLT™200 rouge ventilé - 1pc	1	1	4932478919	4058546362010	126,28	136,00
BOLT™200 noir ventilé - 1pc	1	1	4932478920	4058546362027	126,28	136,00
BOLT™200 bleu ventilé - 1pc	1	1	4932480651	4058546409364	126,28	136,00
BOLT™200 vert ventilé - 1pc	1	1	4932480652	4058546409371	126,28	136,00
BOLT™200 Orange ventilé - 1pc	1	1	4932480653	4058546409388	126,28	136,00
BOLT™200 Hi-Vis ventilé - 1pc	1	1	4932480654	4058546409395	126,28	136,00



Designation	Conditionné par	Quantité minimum	Réf	Code EAN	Prix tarif HT CHF	Prix tarif TTC CHF
BOLT™200 blanc non ventilé - 1pc	1	1	4932479252	4058546370466	126,28	136,00
BOLT™200 jaune non ventilé - 1pc	1	1	4932479253	4058546370473	126,28	136,00
BOLT™200 rouge non ventilé - 1pc	1	1	4932479254	4058546370480	126,28	136,00
BOLT™200 noir non ventilé - 1pc	1	1	4932479255	4058546370497	126,28	136,00
BOLT™200 bleu non ventilé - 1pc	1	1	4932480655	4058546409401	126,28	136,00
BOLT™200 vert non ventilé - 1pc	1	1	4932480656	4058546409418	126,28	136,00
BOLT™200 Orange non ventilé - 1pc	1	1	4932480657	4058546409425	126,28	136,00
BOLT™200 Jaune Hi-Vis non ventilé - 1pc	1	1	4932480658	4058546409432	126,28	136,00



Lampe frontale Bolt rechargeable USB, 4V, 600 lumens

- Éclairage multidirectionnel TRUEVIEW™ haute définition de 600 Lumens
- Compatibilité BOLT : avec une conception à profil bas qui fonctionne avec toutes les visières et casques BOLT
- Montage direct sur casque sans sangles
- Tête d'éclairage pivotante pour aider les utilisateurs d'orienter l'éclairage sur les zones de travail souhaitées
- 4 modes d'éclairage pour gérer la luminosité et l'autonomie qui peut aller jusqu'à 12 heures avec une batterie L4 B3
- Doté d'un témoin de charge pour une vérification rapide du niveau de charge de la batterie USB REDLITHIUM™
- Batterie REDLITHIUM™ rechargeable à tous moments grâce au câble micro-USB intégré à partir d'une batterie externe ou directement sur secteur (prise non fournie)
- IP54 pour la résistance à l'eau et à la poussière
- Câble tressé micro-USB robuste avec extrémités métalliques
- Câble USB inclus



Designation	Conditionné par	Quantité minimum	Réf	Code EAN	Prix tarif HT CHF	Prix tarif TTC CHF
Lampe frontale Bolt rechargeable USB, 4V, 600 lumens	1	1	4933479902	4058546376963	126,03	136,00

**STAY SAFE.
STAY PRODUCTIVE**

Visières BOLT™

NOUVEAU

- Visière complète avec champ de vision panoramique.
- Système BOLT™ - assurez la compatibilité entre les accessoires grâce à un système de fixation facile et intuitif. Large gamme d'accessoires BOLT™ disponible.
- Compatible avec la lampe BOLT™ : possibilité de soulever l'écran facial même avec la lampe installée.
- Installation et retrait faciles et intuitifs.
- Visière en polycarbonate.
- Visière certifiée anti-rayure K selon la norme EN166.
- Visière certifiée anti-rayure K selon la norme EN166.
- 2 teintes de visières disponibles : transparent et gris.
- La version Compact offre un design fin et peu encombrant.
- La version universelle peut être adaptée sur les casques BOLT™ 100 et BOLT™ 200 grâce à un système de switch facile.

Designation	Conditionné par	Quantité minimum	Réf	Code EAN	Prix tarif HT CHF	Prix tarif TTC CHF
① Visière BOLT™ Compact transparent	1	1	4932479943	4058546377373	65,27	70,30
② ÉCRAN PROTECTION FUMÉE BOLT COMPACT (BOLT 200)	1	1	4932479944	4058546377380	65,27	70,30
③ ÉCRAN PROTECTION ELAGAGE BOLT COMPACT (BOLT 200)	1	1	4932479945	4058546377397	69,27	74,60
ÉCRAN PROTECTION CLAIRE BOLT™	1	1	4932479938	4058546377328	74,56	80,30
ÉCRAN PROTECTION FUMÉE BOLT™	1	1	4932479939	4058546377335	74,56	80,30
Visière d'élargage BOLT™ universel	1	1	4932479940	4058546377342	77,99	84,00
REPLACEMENT ÉCRAN CLAIRE BOLT™ 5PCS	5	1	4932492327	4058546416942	161,56	174,00
REPLACEMENT ÉCRAN FUMÉE BOLT™ 5PCS	5	1	4932492328	4058546416959	161,56	174,00
ÉCRAN PROTECTION GRILLAGEE BOLT™ (BOLT 200)	1	1	4932492329	4058546416966	30,08	32,40
ÉCRAN REMPLACEMENT CLAIRE BOLT™	5	1	4932492324	4058546416911	161,56	174,00
ÉCRAN REMPLACEMENT FUMÉE BOLT™	5	1	4932492325	4058546416928	161,56	174,00
SYTEME ATTACHE ÉCRAN BOLT™ UNIVERSEL (BOLT 100 & BOLT 200)	1	1	4932492326	4058546416935	38,72	41,70



Sur-lunette BOLT™

NOUVEAU

- Sur-lunette avec champs de vision panoramique.
- Système BOLT™ - assurez la compatibilité entre les accessoires avec un système de fixation facile et intuitif. Large gamme d'accessoires BOLT™ disponible.
- Compatible avec la lampe BOLT™ : possibilité de relever la visière même avec la lampe installée.
- Installation et retrait faciles et intuitifs.
- Visière en polycarbonate
- Visière certifiée anti-rayure K selon la norme EN166.
- Visière certifiée anti-rayure K selon la norme EN166.
- 2 teintes de visières disponibles : claire et teintée, pour les applications extérieures.

Designation	Conditionné par	Quantité minimum	Réf	Code EAN	Prix tarif HT CHF	Prix tarif TTC CHF
① SUR-LUNETTE CLAIRE BOLT COMPACT (BOLT 200)	1	1	4932479946	4058546377403	60,07	64,70
② SUR-LUNETTE TEINTÉE BOLT COMPACT (BOLT 200)	1	1	4932479947	4058546377410	60,07	64,70
VISIÈRE CLAIRE BOLT™	1	1	4932479941	4058546377359	66,48	71,60
VISIÈRE TEINTÉE BOLT™	1	1	4932479942	4058546377366	66,48	71,60
ÉCRAN CLAIR DE REMPLACEMENT BOLT™ (BOLT 100 & 200) - 5pc	5	1	4932492330	4058546416973	119,78	129,00
ÉCRAN TEINTÉ DE REMPLACEMENT BOLT™ (BOLT 100 & 200) - 5pc	5	1	4932492331	4058546416980	119,78	129,00
SYTEME ATTACHE ÉCRAN BOLT™ (BOLT 200)	1	1	4932492333	4058546417000	36,40	39,20
SYTEME ATTACHE SUR-LUNETTE BOLT™ UNIVERSEL (BOLT 100 & BOLT 200)	1	1	4932492332	4058546416997	38,72	41,70



Pièces détachées BOLT™ 200

NOUVEAU

Designation	Conditionné par	Quantité minimum	Réf	Code EAN	Prix tarif HT CHF	Prix tarif TTC CHF
Basane de remplacement BOLT™ 200 - Lot de 10	10	1	4932480659	4058546409449	69,27	74,60
Coiffes de rechange BOLT™ 200 - Lot de 10	10	1	4932480660	4058546409456	124,42	134,00
Jugulaire 4pts EN397 BOLT™ - Pack of 10	10	1	4932480661	4058546409463	149,49	161,00
Jugulaires 4pts EN12492 BOLT™ 200 - Pack of 10	10	1	4932480662	4058546409470	161,56	174,00



Lunettes de sécurité claires Haute Performance avec joint amovible.

VERRES DURABLES ANTI-RAYURE

BRAS EXTENSIBLES POUR PLUS DE CONFORT ET UN MEILLEUR MAINTIEN

VERRES ANTI-BUÉE DURABLES

JOINT AMOVIBLE PROTÈGE CONTRE LA POUSSIÈRE

NEZ FLEXIBLE

EGALEMENT DISPONIBLE EN VERRES TINTÉS POUR* LES TRAVAUX EXTÉRIEURS

COFFRET INCLUS

	Couleur des verres	Conditionnement	Conditionné par	Quantité minimum	Réf	Code EAN	Prix tarif HT CHF	Prix tarif TTC CHF
①	Claire	Blister	1	1	4932471885	4058546297848	26,14	28,15
②	Polarised	Blister	1	1	4932471886	4058546297855	49,77	53,60

Lunettes de sécurité Performance



- Verres durables anti-rayure
- Verres anti-buée
- Bras extensibles pour plus de confort
- Options claire ou teintée pour une protection lors des travaux intérieurs et extérieurs
- Certification européenne : EN166, EN168 et EN 172.



	Couleur des verres	Conditionnement	Conditionné par	Quantité minimum	Réf	Code EAN	Prix tarif HT CHF	Prix tarif TTC CHF
①	Claire	Blister	1	1	4932471883	4058546297824	19,87	21,40
		Pack (48pcs)	48	1	4932479027	4058546363178	858,87	925,00
②	Tintée	Blister	1	1	4932471884	4058546297831	19,87	21,40
		Pack (48pcs)	48	1	4932479028	4058546363185	858,87	925,00
③	Gris	Blister	1	1	4932478908	4058546361907	19,87	21,40
		Pack (48pcs)	48	1	4932479029	4058546363192	858,87	925,00
④	Jaune	Blister	1	1	4932478928	4058546362102	19,87	21,40

Lunettes de sécurité

- Lunettes légères pour plus de confort
- pont de nez ajustable et amovible s'adapte à toutes les morphologies
- Bras de lunettes confortables et flexibles
- Les verres claires et teintés offrent une protection optimale sur les travaux en intérieurs et en extérieurs
- Certification européenne: EN166 et EN172

	Couleur des verres	Conditionnement	Conditionné par	Quantité minimum	Réf	Code EAN	Prix tarif HT CHF	Prix tarif TTC CHF
①	Clair	Sachet	1	12	4932471881	4058546297800	10,63	11,45
②	Tintée	Sachet	1	12	4932471882	4058546297817	10,63	11,45

Lunettes de sécurité claires anti-buée & anti-rayure



- Poids léger pour un plus grand confort.
- Verres anti-rayures
- Verres anti-buée longue durée
- Bras confortables et flexibles
- Les verres claires et teintés offrent une protection oculaire, que vous travaillez à l'intérieur ou à l'extérieur.
- Certifications Européennes : EN166 and EN170 / EN172.

	Couleur des verres	Conditionnement	Conditionné par	Quantité minimum	Réf	Code EAN	Prix tarif HT CHF	Prix tarif TTC CHF
①	Clair	Sachet	1	1	4932478763	4058546360450	13,09	14,10
		Pack (144pcs)	144	1	4932479024	4058546363147	1600,74	1724,00
②	Tintée	Sachet	1	1	4932478764	4058546360467	13,09	14,10
		Pack (144pcs)	144	1	4932479025	4058546363154	1600,74	1724,00
③	Cris	Sachet	1	1	4932478907	4058546361891	13,09	14,10
		Pack (144pcs)	144	1	4932479026	4058546363161	1600,74	1724,00
④	Jaune	Sachet	1	1	4932478927	4058546362096	13,09	14,10



Lunettes de sécurité correctrices



- Verres grossissants - Offrent aux utilisateurs une correction optique afin d'améliorer leur vue pour les applications de près.
- 4 intensités de grossissement : +1 / +1.5 / +2 / +2.5
- Poids léger pour un confort prolongé lorsqu'elles sont portées
- Lentilles durables anti-rayures.
- Bras confortables et flexibles pour un port confortable prolongé.
- Certification Européenne: EN166 and EN170.

Designation	Conditionné par	Quantité minimum	Réf	Code EAN	Prix tarif HT CHF	Prix tarif TTC CHF
Lunettes de sécurité claires (+1)	1	1	4932478909	4058546361914	19,87	21,40
Lunettes de sécurité claires (+1.5)	1	1	4932478910	4058546361921	19,87	21,40
Lunettes de sécurité claires (+2)	1	1	4932478911	4058546361938	19,87	21,40
Lunettes de sécurité claires (+2.5)	1	1	4932478912	4058546361945	19,87	21,40

étui à lunettes rigide



Designation	Conditionné par	Quantité minimum	Réf	Code EAN	Prix tarif HT CHF	Prix tarif TTC CHF
Etui à lunettes rigide	1	1	4932492083	4058546414504	11,42	12,30

Masques FFP2 sans valve

- Classement FFP2 - le masque filtrant assure une filtration jusqu'à 94 %.
- Pont de nez en aluminium flexible - ajustement réglable.
- Bretelles réglables confortables - ajustement facile.
- Couche intérieure anti-colmatage - Restez au frais toute la journée.
- compatible avec les lunettes de sécurité Milwaukee
- Certification européenne comme masque jetable FFP2 selon la norme EN149 : 2001/A1:2009.



Designation	Conditionné par	Quantité minimum	Réf	Code EAN	Prix tarif HT CHF	Prix tarif TTC CHF
Masques FFP2 - 20 pièces	20	1	4932479237	4058546370312	48,38	52,10

Masques FFP2 pliable sans valve

- Classement FFP2 - le masque filtrant assure une filtration jusqu'à 94 %.
- Masque pliable - Pliable pour un transport facile
- Pont de nez flexible en aluminium - ajustement réglable.
- Bretelles réglables confortables - ajustement facile.
- Compatible avec les lunettes de sécurité Milwaukee.
- Certification européenne comme masque jetable FFP2 selon la norme EN149 : 2001/A1:2009.



Designation	Conditionné par	Quantité minimum	Réf	Code EAN	Prix tarif HT CHF	Prix tarif TTC CHF
Masque pliables FFP2 - 20 pièces	20	1	4932479238	4058546370329	48,38	52,10

Masques FFP3 avec valve

- Classement FFP3 - le masque le plus filtrant offrant une protection jusqu'à 99 % (y compris l'amiante et la silice).
- Valve unidirectionnelle - sans buée et facilite la respiration
- Valve d'expiration - respiration facile
- Pont de nez flexible en aluminium - ajustable
- Bretelles confortables et ajustables - ajustement facile
- Revêtement anti-colmatage - Restez au frais toute la journée.
- Joint d'étanchéité confortable - empêche l'insertion de la poussière et des débris.
- Compatible avec les lunettes de sécurité Milwaukee®
- Certification européenne comme Masque respirateur jetable FFP3 selon la norme EN149 : 2001/ A1:2009.



Designation	Conditionné par	Quantité minimum	Réf	Code EAN	Prix tarif HT CHF	Prix tarif TTC CHF
Masques FFP3 avec valve - 10pcs	10	1	4932471906	4058546298050	42,34	45,60

Masque FFP2 avec valve

- Classification FFP2 - capacité de filtration 94%
- Valve One Way - anti-buée et respiration facile
- Valve d'expiration - facilite la respiration
- Pont de nez flexible en aluminium - ajustable
- Bretelles ajustables et confortables
- Couche intérieur anti-colmatage : reste frais toute la journée
- Compatible avec les lunettes de protection Milwaukee®
- Certification européenne FFP2 des masques respiratoires en accord avec la norme EN149: 2001/ A1:2009



Designation	Conditionné par	Quantité minimum	Réf	Code EAN	Prix tarif HT CHF	Prix tarif TTC CHF
Masques FFP2 avec valve - 10pcs	10	1	4932478548	4058546347413	24,14	26,00

Masque pliable FFP2 avec valve

- Classification FFP2 - capacité de filtration 94%
- Masque pliable à plat pour un transport facile sur le chantier
- Valve One Way - anti-buée et respiration facile
- Valve d'expiration - facilite la respiration
- Pont de nez flexible en aluminium - ajustable
- Bretelles ajustables et confortables
- Couche intérieur anti-colmatage : reste frais toute la journée
- Compatible avec les lunettes de protection Milwaukee®
- Certification européenne FFP2 des masques respiratoires en accord avec la norme EN149: 2001/ A1:2009



Designation	Conditionné par	Quantité minimum	Réf	Code EAN	Prix tarif HT CHF	Prix tarif TTC CHF
Masques pliables FFP2 avec valve	15	1	4932478801	4058546360832	33,05	35,60

Bouchons D'Orille

NOUVEAU

- Atténuation efficace du bruit sur le chantier, SNR = 38 dB.
- Mousse confortable - pour une utilisation toute la journée.
- Expansion rapide pour assurer une isolation rapide et efficace.
- Paires emballées individuellement (200 paires), emballage refermable (10 paires) pour une distribution hygiénique et facile
- Protections auditives certifiées européennes : EN352-2 (SNR = 38 dB ; H = 37 ; M = 36 dB ; L = 32 dB).



Designation	Conditionné par	Quantité minimum	Réf	Code EAN	Prix tarif HT CHF	Prix tarif TTC CHF
BOUCHONS D'OREILLES 10 PAIRES MOUSSE	1	1	4932480464	4058546407490	3,57	3,85
BOUCHONS D'OREILLES 200 PAIRES MOUSSE	200	1	4932480465	4058546407506	37,33	40,20

Arceau anti-bruit

- 3 positions : Au dessus de la tête, sous le menton et derrière la nuque
- Bras pivotants pour ajuster et faire pivoter l'arceau dans une position sûre et confortable lorsqu'elle est portée.
- Les bouchons d'oreille peuvent être portés en permanence même si la position de port est modifiée - une protection permanente.
- Bouchons d'oreille interchangeables en mousse et bouchons d'oreille à bride tpr inclus.
- Arceau durable et confortable pour une longue durée de vie.
- Protections auditives certifiées européennes : EN 352-2 (SNR bouchons d'oreille TPR = 32 dB ; SNR bouchons d'oreille en mousse = 33 dB).



Designation	Conditionné par	Quantité minimum	Réf	Code EAN	Prix tarif HT CHF	Prix tarif TTC CHF
① Arceau anti-bruit	1	1	4932478135	4058546340681	10,40	11,20
② Mousse pour bouchon d'oreille - 5 PCS	5	1	4932478550	4058546347437	10,96	11,80
③ Silicone pour bouchon d'oreille - 5pcs	5	1	4932478549	4058546347420	10,96	11,80

Bouchons d'oreilles réutilisables

- Réduction du bruit de 32 dB.
- Bouchons d'oreilles avec fil pour être portés facilement autour du cou.
- Bouchons d'oreilles en silicone - confort durant toute la journée
- Conception Quick-Fit - facile à mettre et à enlever.
- Boîte de rangement incluse - gardez les bouchons d'oreille propres.
- Certifiés EN352-2 comme protections auditives (bouchons d'oreilles) avec SNR = 32 dB.



Designation	Conditionné par	Quantité minimum	Réf	Code EAN	Prix tarif HT CHF	Prix tarif TTC CHF
Bouchons d'oreilles réutilisables	3	1	4932471904	4058546298036	7,75	8,35

KIT DE PREMIER SECOUR PACKOUT DIN 13157

- Rapidement identifiable en cas d'urgence grâce à sa couleur rouge.
- Fait partie du système de stockage modulaire PACKOUT™.
- À base de polymères résistants aux chocs pour une durabilité sur le chantier.
- Étanche IP65 pour une meilleure protection contre la pénétration de la pluie et la poussière.
- L'intérieur contient 5 bacs amovibles et montables.
- Système conçu pour éviter le transfert de contenu entre les paniers pendant le transport.
- Conforme à la norme européenne DIN 13157.



Designation	Conditionné par	Quantité minimum	Réf	Code EAN	Prix tarif HT CHF	Prix tarif TTC CHF
KIT DE PREMIER SECOUR PACKOUT DIN 12157	1	1	4932478879	4058546361617	103,99	112,00



GILETS HAUTE-VISIBILITÉ PREMIUM

15 poches

extérieurs :

- 1 poche transparente pour les papiers d'identité
- 2 poches au niveau du torse
- 4 poches pour stylo renforcées
- 2 grandes poches latérales
- 1 poche pour tablette

Intérieur :

- 1 Poche intérieure au niveau du torse
- 2 Grandes poches



GILET HAUTE-VISIBILITÉ

10 Poches

extérieurs :

- 2 poches pour micro
- 1 poche transparente pour les papiers d'identité
- 2 poches au niveau du torse
- 4 poches pour stylos renforcées

Intérieur :

- 1 poche



Gilets Haute-visibilité PREMIUM

- 15 poches - Augmente les possibilités de transporter des objets
- 1 Poche porte badge transparente permettant une identification facile sur les chantiers
- 1 large poche arrière : Parfait pour le transport d'une tablette ou d'un notebook
- Cordon interne de serrage de taille - Permet d'ajuster rapidement à sa taille
- Col rembourré - Améliore le confort
- Attache harnais - idéal pour s'adapter au harnais ajoutant plus de sécurité sur le chantier.
- Certification Européenne - Vêtement Haute-visibilité de Classe 2 EN ISO 20471: 2013/A1:2016



Designation	Couleur	Conditionné par	Quantité minimum	Réf	Code EAN	Prix tarif HT CHF	Prix tarif TTC CHF
Gilet Premium haute visibilité jaune - S/M	Jaune	1	1	4932471895	4058546297947	33,61	36,20
Gilet Premium haute visibilité jaune - L/XL	Jaune	1	1	4932471896	4058546297954	33,61	36,20
Gilet Premium haute visibilité jaune - 2XL/3XL	Jaune	1	1	4932471897	4058546297961	33,61	36,20

Gilets haute-visibilité PREMIUM Orange

Designation	Couleur	Conditionné par	Quantité minimum	Réf	Code EAN	Prix tarif HT CHF	Prix tarif TTC CHF
Gilet Premium haute visibilité orange - S/M	Orange	1	1	4932471898	4058546297978	33,61	36,20
Gilet Premium haute visibilité orange - XL/XL	Orange	1	1	4932471899	4058546297985	33,61	36,20
Gilet Premium haute visibilité orange - 2XL/3XL	Orange	1	1	4932471900	4058546297992	33,61	36,20



Gilets Haute-visibilité

- 10 poches - augmente la capacité de transport de matériel
- 1 poche transparente pour afficher la carte d'identité - permet une identification facile sur les chantiers
- Cordon interne de serrage de taille - Permet d'ajuster rapidement à sa taille
- Encoche d'attache Harnais - idéal pour augmenter la sécurité sur un chantier
- EN ISO 20471:2013/A1:2016 : Certification Européenne Vêtement Haute visibilité de classe 2.



Designation	Couleur	Conditionné par	Quantité minimum	Réf	Code EAN	Prix tarif HT CHF	Prix tarif TTC CHF
Gilet Haute-visibilité Jaune - S/M	Jaune	1	1	4932471889	4058546297886	23,12	24,90
Gilet haute-visibilité jaune - L/XL	Jaune	1	1	4932471890	4058546297893	23,12	24,90
Gilet haute visibilité jaune - 2XL/3XL	Jaune	1	1	4932471891	4058546297909	23,12	24,90

Gilets Haute-visibilité Orange

Designation	Couleur	Conditionné par	Quantité minimum	Réf	Code EAN	Prix tarif HT CHF	Prix tarif TTC CHF
Gilet haute visibilité orange - S/M	Orange	1	1	4932471892	4058546297916	23,12	24,90
Gilet haute visibilité orange - L/XL	Orange	1	1	4932471893	4058546297923	23,12	24,90
Gilet haute visibilité orange - 2XL/3XL	Orange	1	1	4932471894	4058546297930	23,12	24,90



MILWAUKEE® GLOVES GUIDE

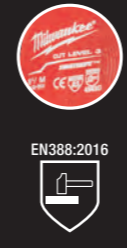
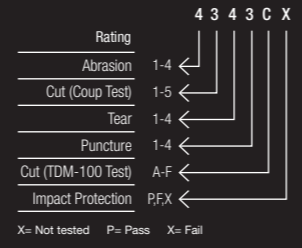

FEATURES KEY

COMFORT	DEXTERITY	SMARTSWIPE™	CUT RESISTANCE A	CUT RESISTANCE B	CUT RESISTANCE C	CUT RESISTANCE D	CUT RESISTANCE E	CUT RESISTANCE F	
HIGH VISIBILITY	BREATHABILITY	PUNCTURE RESISTANCE & GRIP PERFORMANCE	WINTER	LEATHER	IMPACT RESISTANT	REINFORCED PALM	DURABILITY	REINFORCED WITH ARMORTEX®	REINFORCEMENT

GANTS ANTI-COUPURE

MANCHETTES ANTI-COUPURE

GANTS HAUTE-VISIBILITÉ

GANTS HI-DEX ANTI-COUPURE

TYPE DE GANTS



	CUT LEVEL A	CUT LEVEL B	CUT LEVEL C	CUT LEVEL D	CUT LEVEL E	CUT LEVEL F	CUT LEVEL C	CUT LEVEL E	HI-VIS CUT LEVEL A	HI-VIS CUT LEVEL B	HI-VIS CUT LEVEL C	HI-VIS CUT LEVEL D	HI-VIS CUT LEVEL E	HI-DEX CUT LEVEL B	HI-DEX CUT LEVEL C	HI-DEX CUT LEVEL D
FEATURES																
EN 388 RATING	4121A	4242B	4343C	4X43D	4X44E	4X43F	2342C	3X42E	3121A	3242B	4X42C	4X43D	4X43E	4242B	4342C	4X42D
CODE COULEUR																
GAUGE	13	15	15	13	13	18	15	13	15	15	15	13	13	18	18	18
COATING	Nitrile - Sandy	Nitrile - Sandy	Nitrile - Microfoam	Nitrile - Sandy	Nitrile - Sandy	Nitrile - Sandy	-	-	Polyurethane (PU)	Polyurethane (PU)	Polyurethane (PU)	Polyurethane (PU)	Polyurethane (PU)	Polyurethane (PU)	Polyurethane (PU)	Polyurethane (PU)
ENVIRONMENT	Dry, damp, oily (WASHABLE)	Dry, damp, oily (WASHABLE)	Dry, damp, oily (WASHABLE)	Dry, damp, oily (WASHABLE)	Dry, damp, oily (WASHABLE)	Dry, damp, oily (WASHABLE)	-	-	Dry (WASHABLE)	Dry (WASHABLE)	Dry (WASHABLE)	Dry (WASHABLE)	Dry (WASHABLE)	Dry (WASHABLE)	Dry (WASHABLE)	Dry (WASHABLE)
APPLICATIONS																
AUTOMOTIVE/TRANSPORTATION	✓	✓	✓	-	-	-	✓	-	✓	✓	✓	✓	✓	✓	✓	✓
CARPENTRY	✓	✓	-	-	-	-	✓	-	✓	✓	-	-	-	✓	✓	-
CIVIL ENGINEERING	✓	✓	✓	✓	✓	-	✓	✓	✓	✓	✓	✓	✓	✓	✓	✓
CONSTRUCTION	✓	✓	✓	✓	✓	-	✓	✓	✓	✓	✓	✓	✓	✓	✓	✓
DEMOLITION	-	-	✓	✓	✓	-	✓	✓	-	-	-	-	-	-	-	-
DRYWALL, CEILING AND PARTIONING	-	✓	✓	✓	-	-	✓	✓	-	✓	✓	✓	-	✓	✓	✓
LANDSCAPING AND HORTICULTURAL	✓	✓	-	-	-	-	✓	-	-	-	-	-	-	-	-	-
MAINTENANCE, REPAIR AND OPERATIONS	-	-	-	-	-	-	-	-	-	-	-	-	-	-	-	-
MANUFACTURING	✓	✓	✓	✓	✓	✓	✓	✓	✓	✓	✓	✓	✓	✓	✓	✓
ASSEMBLE	✓	✓	-	-	-	-	✓	-	✓	✓	-	-	-	✓	✓	✓
METALWORKING AND ENGINEERING	-	-	✓	✓	✓	✓	✓	✓	-	-	✓	✓	✓	-	✓	✓
HVAC	-	-	✓	✓	✓	✓	-	✓	-	-	✓	✓	✓	-	✓	✓
PLUMBING	✓	✓	✓	-	-	-	-	-	-	-	-	-	-	-	-	-
UTILITIES	✓	✓	✓	-	-	-	✓	-	✓	✓	✓	-	-	✓	✓	✓
OIL & GAS	✓	✓	✓	✓	✓	✓	-	-	-	-	-	-	-	-	-	-

MILWAUKEE® GLOVES GUIDE

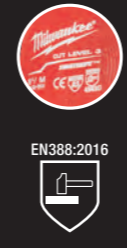
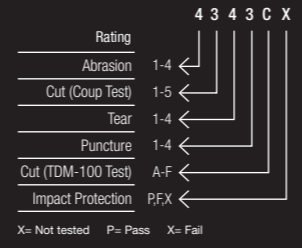

FEATURES KEY

COMFORT	DEXTERITY	SMARTSWIPE™	CUT RESISTANCE A	CUT RESISTANCE B	CUT RESISTANCE C	CUT RESISTANCE D	CUT RESISTANCE E	CUT RESISTANCE F	
HIGH VISIBILITY	BREATHABILITY	PUNCTURE RESISTANCE & GRIP PERFORMANCE	WINTER	LEATHER	IMPACT RESISTANT	REINFORCED PALM	DURABILITY	REINFORCED WITH ARMORTEX®	REINFORCEMENT

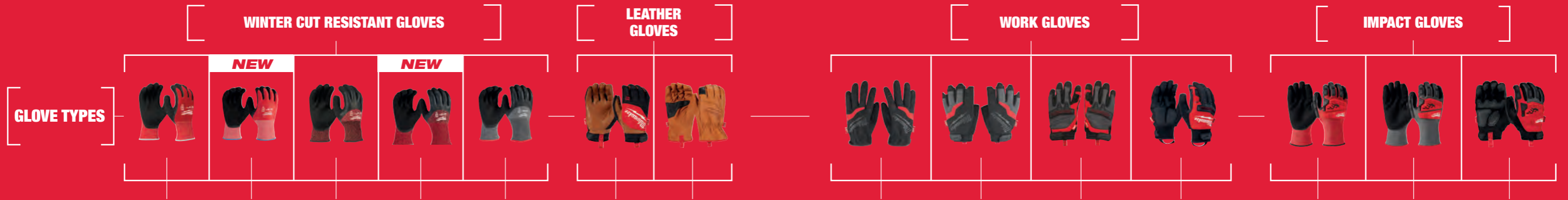

	CUT LEVEL A	CUT LEVEL B	CUT LEVEL C	CUT LEVEL D	CUT LEVEL E	HYBRID LEATHER	LEATHER		FREE FLEX	FINGERLESS	DEMOLITION	WINTER DEMOLITION	IMPACT CUT LEVEL C	IMPACT CUT LEVEL E	IMPACT DEMOLITION
FEATURES															
EN 388 RATING	EN388: 1141A EN511: 01X	EN388: 2242B EN511: X1X	EN388: 2442C EN511: 02X	EN388: 3X43D EN511: X1X	EN 388: 3X43E EN 511: X1X	2122X	2122X		2121X	2121X	2121X	EN 388: 2122A EN 511: 14X	4343CP	4X44EP	2121XP
CODE COULEUR						-	-		-	-	-	-	-	-	-
GAUGE	15,10	15,10	15,7	15,10	13,10	-	-		-	-	-	-	18	13	-
COATING	Latex	Latex	Latex	Latex	Latex	-	-		-	-	-	-	Nitrile	Nitrile	-
ENVIRONMENT	Cold, damp, dry (WASHABLE)	Cold, damp, dry (WASHABLE)	Cold, damp, dry (WASHABLE)	Cold, damp, dry (WASHABLE)	Cold, damp, dry (WASHABLE)	(WASHABLE)	(WASHABLE)		Dry (WASHABLE)	Dry (WASHABLE)	Dry, damp (WASHABLE)	Cold, damp, dry (WASHABLE)	Dry, damp, oily (WASHABLE)	Dry, damp, oily (WASHABLE)	Dry (WASHABLE)
APPLICATIONS															
AUTOMOTIVE/ TRANSPORTATION	✓	-	-	-	-	-	-		✓	-	-	-	✓	-	-
CARPENTRY	✓	✓	-	-	-	✓	✓		✓	✓	✓	✓	-	-	-
CIVIL ENGINEERING	-	-	-	-	-	-	-		-	-	-	-	-	-	-
CONSTRUCTION	✓	✓	✓	✓	✓	✓	✓		✓	✓	✓	✓	✓	✓	✓
DEMOLITION	-	-	✓	✓	✓	-	-		-	-	✓	✓	✓	✓	✓
DRYWALL, CEILING AND PARTIONING	-	✓	✓	✓	-	-	-		-	-	-	-	✓	-	-
LANDSCAPING AND HORTICULTURAL	✓	✓	-	-	-	✓	✓		-	-	-	-	-	-	-
MAINTENANCE, REPAIR AND OPERATIONS	-	-	-	-	-	-	-		-	-	-	-	-	-	-
MANUFACTURING	✓	✓	-	-	-	-	-		-	-	-	-	✓	-	-
ASSEMBLE	-	-	-	-	-	-	-		-	-	-	-	-	-	-
METALWORKING AND ENGINEERING	-	-	-	✓	✓	-	-		-	-	-	-	-	✓	-
HVAC	-	-	✓	✓	✓	-	-		-	-	✓	✓	✓	✓	-
PLUMBING	✓	✓	-	-	-	-	-		✓	✓	-	-	-	-	-
UTILITIES	✓	✓	-	-	-	✓	✓		✓	✓	✓	✓	-	-	-
OIL & GAS	✓	✓	✓	✓	✓	-	-		-	-	✓	✓	✓	✓	✓

Gants anti-coupure

Designation	Code couleur	Dimensions	Conditionné par	Quantité minimum	Réf	Code EAN	Prix tarif HT CHF	Prix tarif TTC CHF
① Gants Anti Coupure Niveau 1/A	Blanc	7 / S	1	1	4932479712	4058546375065	5,66	6,10
		7 / S	12	1	4932479713	4058546375072	64,44	69,40
		7 / S	144	1	4932479714	4058546375089	692,66	746,00
		8 / M	1	1	4932471416	4058546290443	5,66	6,10
		8 / M	12	1	4932471614	4058546295134	64,44	69,40
		8 / M	144	1	4932479008	4058546362980	692,66	746,00
		9 / L	1	1	4932471417	4058546290450	5,66	6,10
		9 / L	12	1	4932471615	4058546295141	64,44	69,40
		9 / L	144	1	4932479009	4058546362997	692,66	746,00
		10 / XL	1	1	4932471418	4058546290467	5,66	6,10
		10 / XL	12	1	4932471616	4058546295158	64,44	69,40
		10 / XL	144	1	4932479010	4058546363000	692,66	746,00
		11 / XXL	1	1	4932471419	4058546290474	5,66	6,10
		11 / XXL	12	1	4932471617	4058546295165	64,44	69,40
11 / XXL	144	1	4932479011	4058546363017	692,66	746,00		
② Gants Anti-coupures Niveau 2/B	Bleu	7 / S	1	1	4932479906	4058546377007	10,54	11,35
		8 / M	1	1	4932479907	4058546377014	10,54	11,35
		9 / L	1	1	4932479908	4058546377021	10,54	11,35
		10 / XL	1	1	4932479909	4058546377038	10,54	11,35
		11 / XXL	1	1	4932479910	4058546377045	10,54	11,35
		7 / S	1	1	4932479715	4058546375096	11,33	12,20
③ Gants Anti Coupure Niveau 3/C	Noir	7 / S	12	1	4932479716	4058546375102	129,06	139,00
		7 / S	144	1	4932479717	4058546375119	1386,26	1493,00
		8 / M	1	1	4932471420	4058546290481	11,33	12,20
		8 / M	12	1	4932471618	4058546295172	129,06	139,00
		8 / M	144	1	4932479012	4058546363024	1386,26	1493,00
		9 / L	1	1	4932471421	4058546290498	11,33	12,20
		9 / L	12	1	4932471619	4058546295189	129,06	139,00
		9 / L	144	1	4932479013	4058546363031	1386,26	1493,00
		10 / XL	1	1	4932471422	4058546290504	11,33	12,20
		10 / XL	12	1	4932471620	4058546295196	129,06	139,00
		10 / XL	144	1	4932479014	4058546363048	1386,26	1493,00
		11 / XXL	1	1	4932471423	4058546290511	11,33	12,20
		11 / XXL	12	1	4932471621	4058546295202	129,06	139,00
		11 / XXL	144	1	4932479015	4058546363055	1386,26	1493,00
④ Gants anti-coupure niveau D	Gris	7 / S	1	1	4932479911	4058546377052	16,39	17,65
		8 / M	1	1	4932479912	4058546377069	16,39	17,65
		9 / L	1	1	4932479913	4058546377076	16,39	17,65
		10 / XL	1	1	4932479914	4058546377083	16,39	17,65
		11 / XXL	1	1	4932479915	4058546377090	16,39	17,65
⑤ Gants anti-coupure niveau 5/E	Rouge	7 / S	1	1	4932479718	4058546375126	19,41	20,90
		7 / S	12	1	4932479719	4058546375133	220,98	238,00
		7 / S	144	1	4932479720	4058546375140	2376,04	2559,00
		8 / M	1	1	4932471424	4058546290528	19,41	20,90
		8 / M	12	1	4932471622	4058546295219	220,98	238,00
		8 / M	144	1	4932479016	4058546363062	2376,04	2559,00
		9 / L	1	1	4932471425	4058546290535	19,41	20,90
		9 / L	12	1	4932471623	4058546295226	220,98	238,00
		9 / L	144	1	4932479017	4058546363079	2376,04	2559,00
		10 / XL	1	1	4932471426	4058546290542	19,41	20,90
		10 / XL	12	1	4932471624	4058546295233	220,98	238,00
		10 / XL	144	1	4932479018	4058546363086	2376,04	2559,00
		11 / XXL	1	1	4932471427	4058546290559	19,41	20,90
		11 / XXL	12	1	4932471625	4058546295240	220,98	238,00
11 / XXL	144	1	4932479019	4058546363093	2376,04	2559,00		

Designation	Code couleur	Dimensions	Conditionné par	Quantité minimum	Réf	Code EAN	Prix tarif HT CHF	Prix tarif TTC CHF
⑥ GANTS ANTI-COUPURE F	Purple	7 / S	1	1	4932492040	4058546413521	21,82	23,50
		7 / S	12	1	4932492045	4058546413576	248,84	268,00
		8 / M	1	1	4932492041	4058546413538	21,82	23,50
		8 / M	12	1	4932492046	4058546413583	248,84	268,00
		9 / L	1	1	4932492042	4058546413545	21,82	23,50
		9 / L	12	1	4932492047	4058546413590	248,84	268,00
	10 / XL	1	1	4932492043	4058546413552	21,82	23,50	
	10 / XL	12	1	4932492048	4058546413606	248,84	268,00	
	11 / XXL	1	1	4932492044	4058546413569	21,82	23,50	
	11 / XXL	12	1	4932492049	4058546413613	248,84	268,00	



Manchettes anti-coupure C

NOUVEAU

- Matériau en nylon hautement extensible à 4 endroits pour s'adapter aux bras des utilisateurs.
- Conception effilée, plus large sur le biceps et serrée sur le poignet, pour s'adapter à la forme naturelle du bras.
- Bande élastique avec points antidérapants sur le biceps et accroche pouce pour maintenir les manches en place et les empêcher de s'affaisser.
- Le tissu respirant et léger offre un confort tout au long de la journée.
- L'accroche pouce évite les points de pression lors de l'utilisation de gants.
- Certification européenne pour la protection mécanique anti-coupure : EN ISO 21420, EN388:2016 (2342C), UKCA.



Designation	Cut level	Code couleur	Conditionné par	Quantité minimum	Réf	Code EAN	Prix tarif HT CHF	Prix tarif TTC CHF
Manchettes anti-coupure C - 40cm - 1pc	C	Noir	1	1	4932478584	4058546347772	15,60	16,80
Manchettes anti-coupure C - 45cm - 1pc	C	Noir	1	1	4932478585	4058546347789	15,60	16,80

Manchettes anti-coupure E

NOUVEAU

- Nylon hautement extensible avec des points stretch 4 voies pour s'adapter aux bras des utilisateurs.
- Conception effilée, plus large sur le biceps et serrée sur le poignet, pour s'adapter à la forme naturelle du bras.
- Bande élastique avec points antidérapants sur le biceps et accroche pouce pour maintenir les manches en place et les empêcher de s'affaisser.
- Les matériaux respirant et léger offrent un confort tout au long de la journée.
- L'accroche pouce évite les points de pression lors de l'utilisation de gants.
- Certification européenne pour la protection mécanique anti-coupure : EN ISO 21420, EN388:2016 (3X42E), UKCA.



Designation	Cut level	Code couleur	Conditionné par	Quantité minimum	Réf	Code EAN	Prix tarif HT CHF	Prix tarif TTC CHF
Manchettes anti-coupure E - 40cm - 1pc	E	Rouge	1	1	4932479936	4058546377304	19,87	21,40
Manchettes anti-coupure E - 45cm - 1pc	E	Rouge	1	1	4932479937	4058546377311	19,87	21,40

Gants Hiver Anti-coupure

Designation	Code couleur	Dimensions	Conditionné par	Quantité minimum	Réf	Code EAN	Prix tarif HT CHF	Prix tarif TTC CHF
① Gants d'Hiver Anti Coupure Niveau 1/A	Blanc	7 / S	1	1	4932479704	4058546374983	10,07	10,85
		7 / S	12	1	4932479705	4058546374990	114,21	123,00
		7 / S	72	1	4932479706	4058546375003	615,60	663,00
		8 / M	1	1	4932471343	4058546289713	10,07	10,85
		8 / M	12	1	4932471606	4058546295059	114,21	123,00
		8 / M	72	1	4932479000	4058546362904	615,60	663,00
		9 / L	1	1	4932471344	4058546289720	10,07	10,85
		9 / L	12	1	4932471607	4058546295066	114,21	123,00
		9 / L	72	1	4932479001	4058546362911	615,60	663,00
		10 / XL	1	1	4932471345	4058546289737	10,07	10,85
		10 / XL	12	1	4932471608	4058546295073	114,21	123,00
10 / XL	72	1	4932479002	4058546362928	615,60	663,00		
11 / XXL	1	1	4932471346	4058546289744	10,07	10,85		
11 / XXL	12	1	4932471609	4058546295080	114,21	123,00		
11 / XXL	72	1	4932479003	4058546362935	615,60	663,00		
② Winter Cut B Gloves	Bleu	7 / S	1	1	4932480601	4058546408862	14,95	16,10
		7 / S	12	1	4932480606	4058546408916	169,92	183,00
		8 / M	1	1	4932480602	4058546408879	14,95	16,10
		8 / M	12	1	4932480607	4058546408923	169,92	183,00
		9 / L	1	1	4932480603	4058546408886	14,95	16,10
		9 / L	12	1	4932480608	4058546408930	169,92	183,00
		10 / XL	1	1	4932480604	4058546408893	14,95	16,10
		10 / XL	12	1	4932480609	4058546408947	169,92	183,00
③ Gants d'Hiver Anti Coupure Niveau 3/C	Noir	7 / S	1	1	4932479707	4058546375010	18,01	19,40
		7 / S	12	1	4932479708	4058546375027	205,20	221,00
		7 / S	72	1	4932479709	4058546375034	1103,06	1188,00
		8 / M	1	1	4932471347	4058546289751	18,01	19,40
		8 / M	12	1	4932471610	4058546295097	205,20	221,00
		8 / M	72	1	4932479004	4058546362942	1103,06	1188,00
		9 / L	1	1	4932471348	4058546289768	18,01	19,40
		9 / L	12	1	4932471611	4058546295103	205,20	221,00
		9 / L	72	1	4932479005	4058546362959	1103,06	1188,00
		10 / XL	1	1	4932471349	4058546289775	18,01	19,40
		10 / XL	12	1	4932471612	4058546295110	205,20	221,00
10 / XL	72	1	4932479006	4058546362966	1103,06	1188,00		
11 / XXL	1	1	4932471350	4058546289782	18,01	19,40		
11 / XXL	12	1	4932471613	4058546295127	205,20	221,00		
11 / XXL	72	1	4932479007	4058546362973	1103,06	1188,00		
④ Winter Cut D Gloves	Gris	7 / S	1	1	4932480611	4058546408961	19,87	21,40
		7 / S	12	1	4932480616	4058546409012	226,56	244,00
		8 / M	1	1	4932480612	4058546408978	19,87	21,40
		8 / M	12	1	4932480617	4058546409029	226,56	244,00
		9 / L	1	1	4932480613	4058546408985	19,87	21,40
		9 / L	12	1	4932480618	4058546409036	226,56	244,00
		10 / XL	1	1	4932480614	4058546408992	19,87	21,40
		10 / XL	12	1	4932480619	4058546409043	226,56	244,00
⑤ Gants d'hiver anti coupure niveau 5/E	Rouge	7 / S	1	1	4932479710	4058546375041	24,51	26,40
		7 / S	12	1	4932479711	4058546375058	277,62	299,00
		8 / M	1	1	4932479558	4058546373528	24,51	26,40
		8 / M	12	1	4932479562	4058546373566	277,62	299,00
		9 / L	1	1	4932479559	4058546373535	24,51	26,40
		9 / L	12	1	4932479563	4058546373573	277,62	299,00
		10 / XL	1	1	4932479560	4058546373542	24,51	26,40
		10 / XL	12	1	4932479564	4058546373580	277,62	299,00
		11 / XXL	1	1	4932479561	4058546373559	24,51	26,40
		11 / XXL	12	1	4932479565	4058546373597	277,62	299,00



Gants Haute-visibilité

Designation	Code couleur	Dimensions	Conditionné par	Quantité minimum	Réf	Code EAN	Prix tarif HT CHF	Prix tarif TTC CHF
① Gants Haute-visibilité Anti-coupure 1/A	Blanc	7 / S	1	1	4932479916	4058546377106	4,27	4,60
		8 / M	1	1	4932479917	4058546377113	4,27	4,60
		9 / L	1	1	4932479918	4058546377120	4,27	4,60
		10 / XL	1	1	4932479919	4058546377137	4,27	4,60
		11 / XXL	1	1	4932479920	4058546377144	4,27	4,60
② Gants Haute-visibilité Anti-coupure 2/B	Bleu	7 / S	1	1	4932479921	4058546377151	9,24	9,95
		8 / M	1	1	4932479922	4058546377168	9,24	9,95
		9 / L	1	1	4932479923	4058546377175	9,24	9,95
		10 / XL	1	1	4932479924	4058546377182	9,24	9,95
		11 / XXL	1	1	4932479925	4058546377199	9,24	9,95
③ Gants Haute-visibilité Anti-coupure 4/C	Noir	7 / S	1	1	4932479721	4058546375157	14,35	15,45
		7 / S	144	1	4932479722	4058546375164	1753,95	1889,00
		8 / M	1	1	4932478131	4058546340643	14,35	15,45
		8 / M	144	1	4932479020	4058546363109	1753,95	1889,00
		9 / L	1	1	4932478132	4058546340650	14,35	15,45
		9 / L	144	1	4932479021	4058546363116	1753,95	1889,00
		10 / XL	1	1	4932478133	4058546340667	14,35	15,45
		10 / XL	144	1	4932479022	4058546363123	1753,95	1889,00
		11 / XXL	1	1	4932478134	4058546340674	14,35	15,45
		11 / XXL	144	1	4932479023	4058546363130	1753,95	1889,00
		④ Gants Haute-visibilité Anti-coupure D	Gris	7 / S	1	1	4932479926	4058546377205
8 / M	1			1	4932479927	4058546377212	14,35	15,45
9 / L	1			1	4932479928	4058546377229	14,35	15,45
10 / XL	1			1	4932479929	4058546377236	14,35	15,45
11 / XXL	1			1	4932479930	4058546377243	14,35	15,45
⑤ Gants Haute-visibilité Anti-coupure E	Rouge	7 / S	1	1	4932479931	4058546377250	16,99	18,30
		8 / M	1	1	4932479932	4058546377267	16,99	18,30
		9 / L	1	1	4932479933	4058546377274	16,99	18,30
		10 / XL	1	1	4932479934	4058546377281	16,99	18,30
		11 / XXL	1	1	4932479935	4058546377298	16,99	18,30



<attrib a="867" l="11" o="763459"

NOUVEAU

Designation	Code couleur	Dimensions	Conditionné par	Quantité minimum	Réf	Code EAN	Prix tarif HT CHF	Prix tarif TTC CHF		
Gants Hi-Dex anti-coupure B	Bleu	7 / S	1	1	4932480491	4058546407766	12,35	13,30		
		7 / S	12	1	4932480506	4058546407919	141,13	152,00		
		8 / M	1	1	4932480492	4058546407773	12,35	13,30		
		8 / M	12	1	4932480507	4058546407926	141,13	152,00		
		9 / L	1	1	4932480493	4058546407780	12,35	13,30		
		9 / L	12	1	4932480508	4058546407933	141,13	152,00		
		10 / XL	1	1	4932480494	4058546407797	12,35	13,30		
		10 / XL	12	1	4932480509	4058546407940	141,13	152,00		
		11 / XXL	1	1	4932480495	4058546407803	12,35	13,30		
		11 / XXL	12	1	4932480510	4058546407957	141,13	152,00		
		Gants Hi-Dex anti-coupure C	Noir	7 / S	1	1	4932480496	4058546407810	16,06	17,30
				7 / S	12	1	4932480511	4058546407964	182,92	197,00
8 / M	1			1	4932480497	4058546407827	16,06	17,30		
8 / M	12			1	4932480512	4058546407971	182,92	197,00		
9 / L	1			1	4932480498	4058546407834	16,06	17,30		
9 / L	12			1	4932480513	4058546407988	182,92	197,00		
10 / XL	1			1	4932480499	4058546407841	16,06	17,30		
10 / XL	12			1	4932480514	4058546407995	182,92	197,00		
Gants Hi-Dex anti-coupure D	Gris	7 / S	1	1	4932480501	4058546407865	17,32	18,65		
		7 / S	12	1	4932480516	4058546408015	197,77	213,00		
		8 / M	1	1	4932480502	4058546407872	17,32	18,65		
		8 / M	12	1	4932480517	4058546408022	197,77	213,00		
		9 / L	1	1	4932480503	4058546407889	17,32	18,65		
		9 / L	12	1	4932480518	4058546408039	197,77	213,00		
		10 / XL	1	1	4932480504	4058546407896	17,32	18,65		
		10 / XL	12	1	4932480519	4058546408046	197,77	213,00		
		11 / XXL	1	1	4932480505	4058546407902	17,32	18,65		
		11 / XXL	12	1	4932480520	4058546408053	197,77	213,00		



Gants cuir hybrides

- Smartswipe™ - permet à l'utilisateur d'utiliser des outils tactiles sans avoir à enlever les gants
- Cuir sur la paume pour une meilleure durée de vie et une protection accrue des mains
- Cuir synthétique au dos de la main pour offrir plus de dextérité et de respirabilité en travaillant
- Paume renforcée pour plus de confort et de protection lors de manutention d'objets lourds
- Certification européenne pour la résistance à la coupe: EN420 et EN388: 2016



Designation	Conditionné par	Quantité minimum	Réf	Code EAN	Prix tarif HT CHF	Prix tarif TTC CHF
Gants en cuir Hybrides S/7 - 1 PAIRE	1	1	4932479726	4058546375201	30,18	32,50
Gants cuir hybride - M/8 - 1pc	1	1	4932471912	4058546298111	30,18	32,50
Gants cuir hybride - L/9 - 1pc	1	1	4932471913	4058546298128	30,18	32,50
Gants cuir hybride - XL/10 - 1pc	1	1	4932471914	4058546298135	30,18	32,50
Gants cuir hybride - XXL/11 - 1pc	1	1	4932471915	4058546298142	30,18	32,50



Gants Cuir

- Cuir de chevreau donnant une meilleure durée de vie et renforce la protection des mains
- Paumes renforcées améliorant le confort et protégeant les mains lors de la manipulation d'objets lourds
- Pouce en clé de voute pour un confort ajusté
- Articulation SMARTSWIPE™ sur le dessus de l'index permettant l'utilisation sur écrans tactiles
- Certification Européenne Anti-coupage EN420 et EN388:2016 (2122X)



Designation	Conditionné par	Quantité minimum	Réf	Code EAN	Prix tarif HT CHF	Prix tarif TTC CHF
Gants cuir - 7/S - 1pc	1	1	4932479727	4058546375218	24,84	26,75
Gants cuir - 8/M - 1pc	1	1	4932478123	4058546340568	24,84	26,75
Gants cuir - 9/L - 1pc	1	1	4932478124	4058546340575	24,84	26,75
Gants cuir - 10/XL - 1 pc	1	1	4932478125	4058546340582	24,84	26,75
Gants cuir - 11/XXL - 1pc	1	1	4932478126	4058546340599	24,84	26,75



Gants de travail Hiver

- L'isolation hivernale et la double doublure en acrylique garderont la main au chaud pendant le travail dans des conditions froides
- La couche imperméable à l'eau et au vent sur la paume offre une isolation supérieure dans les environnements extrêmes.
- La paume et le bout des doigts sont rembourrés pour augmenter la résistance et le confort
- SMARTSWIPE™ permet l'utilisation d'appareils à écran tactile sans enlever les gants
- La lingette anti transpiration intégrée avec l'éponge sur le pouce, permet de nettoyer les lunettes.
- Certification européen pour la protection contre la coupure et la résistance au froid : EN ISO 21420, EN388:2016 (2122A), EN511 (14X), UKCA.



Designation	Conditionné par	Quantité minimum	Réf	Code EAN	Prix tarif HT CHF	Prix tarif TTC CHF
Gants de travail Hiver S/7	1	1	4932479731	4058546375256	45,87	49,40
Gants de travail Hiver 8/M - 1pc	1	1	4932479566	4058546373603	45,87	49,40
Gants de travail Hiver 9/L - 1pc	1	1	4932479567	4058546373610	45,87	49,40
Gants de travail Hiver 10/XL - 1pc	1	1	4932479568	4058546373627	45,87	49,40
Gants de travail Hiver 11/XXL - 1pc	1	1	4932479569	4058546373634	45,87	49,40
Gants de travail Hiver 12/XXXL - 1pc	1	1	4932480976	4058546412616	45,87	49,40



Gants anti choc & anti-coupure niveau 3/C

- Grâce au matériaux anti-choc sur le dos de la main et des phalanges, réduisez et absorbez les chocs
- Revêtement en Nitrile augmente la protection entre les doigts et le pouce
- excellente dextérité - le revêtement en Nitrile permet de meilleure performance dans des températures extrêmes et des surfaces huileuses
- Articulation SMARTSWIPE™ sur le dessus de l'index permettant l'utilisation sur écrans tactiles
- Certification Européenne anti-coupe : EN420 and EN388:2016 (4343CP).



Designation	Conditionné par	Quantité minimum	Réf	Code EAN	Prix tarif HT CHF	Prix tarif TTC CHF
Gants anti-choc anti-coupure niveau 3 - S/7 - 1 paire	1	1	4932479724	4058546375188	34,08	36,70
Gants anti-choc & anti-coupe niveau 3 - 8/M - -1pc	1	1	4932478127	4058546340605	34,08	36,70
Gants anti-choc & anti-coupe niveau 3 - 9/L	1	1	4932478128	4058546340612	34,08	36,70
Gants anti-choc & anti-coupe niveau 3 - 10/XL - 1pc	1	1	4932478129	4058546340629	34,08	36,70
Gants anti-choc & anti-coupe niveau 3 - 11/XXL - 1pc	1	1	4932478130	4058546340636	34,08	36,70

Gants anti choc & anti-coupure Niveau 5/E

- Le matériau résiste aux chocs sur le dos de la main et le matériau sur les doigts réduisent et absorbent les chocs.
- Double couche de nitrile pour une résistance accrue et une meilleure protection contre les objets tranchants
- Le revêtement en nitrile renforce la protection entre le pouce et les doigts.
- Une meilleure adhérence - Le nitrile a une meilleure performance qu'un autre matériau dans les température extrême et des surfaces graisseuses.
- SMARTSWIPE™ paume et bouts des doigts - permet l'utilisation d'appareils à écran tactile sans enlever les gants.
- Certification européen pour la protection contre la coupure et les test d'impact : EN ISO 21420 and EN388:2016 (4X44EP).



Designation	Conditionné par	Quantité minimum	Réf	Code EAN	Prix tarif HT CHF	Prix tarif TTC CHF
Gants anti choc & anti-coupure Niveau 5/E - 7/S	1	1	4932479725	4058546375195	39,28	42,30
Gants anti choc & anti-coupure Niveau 5/E - 8/M - 1pc	1	1	4932479570	4058546373641	39,28	42,30
Gants anti choc & anti-coupure Niveau 5/E - 9/L - 1pc	1	1	4932479571	4058546373658	39,28	42,30
Gants anti choc & anti-coupure Niveau 5/E - 10/XL - 1pc	1	1	4932479572	4058546373665	39,28	42,30
Gants anti choc & anti-coupure Niveau 5/E 11/XXL - 1pc	1	1	4932479573	4058546373672	39,28	42,30

Gants anti-choc

- Matériaux résistant au chocs, au dos de la main et sur les doigts, pour réduire et absorber les chocs
- Renfort ARMORTEX™ à la paume et au bout des doigts. Meilleure protection de la main et meilleure durabilité
- Grip supérieur à la paume sur les surfaces huileuses et humides
- Certification Européenne pour la résistance à la coupe incluant les tests d'impacts: EN420 et EN 388:2016 (2121XP)



Designation	Conditionné par	Quantité minimum	Réf	Code EAN	Prix tarif HT CHF	Prix tarif TTC CHF
Gants anti-choc S/7 - 1pc	1	1	4932479723	4058546375171	34,08	36,70
Gants anti choc -M/8 - 1 pc	1	1	4932471908	4058546298074	34,08	36,70
Gants anti choc -L/9 - 1 pc	1	1	4932471909	4058546298081	34,08	36,70
Gants anti choc -XL/10 - 1 pc	1	1	4932471910	4058546298098	34,08	36,70
Gants anti choc -XXL/11 - 1 pc	1	1	4932471911	4058546298104	34,08	36,70

Gants de travail

- Bout des doigts et paumes renforcés en Armortex®. Protection des mains et durabilité accrues.
- Smartswipe™ Knuckle sur le dessus de l'index, permettant d'utiliser un écran tactile sans enlever les gants et sans utiliser le bout des doigts sales.
- Doublure tricot respirante. Offre confort ultime et respirabilité.
- Protection des articulations grâce au caoutchouc thermoplastique disposé sur le dessus de la main.
- Pouce en tissu éponge pour s'essuyer le front ou le visage.
- Fermeture velcro pour un ajustement plus sûr.
- Certification CE catégorie 2, EN 420 et EN 388 - 2221.



Designation	Conditionné par	Quantité minimum	Réf	Code EAN	Prix tarif HT CHF	Prix tarif TTC CHF
Gants de travail S/7 - 1 PAIRE	1	1	4932479730	4058546375249	31,48	33,90
Gants de Travail - 8/M - 1pc	1	1	48229731	045242479436	31,48	33,90
Gants de Travail - 9/L - 1pc	1	1	48229732	045242479443	31,48	33,90
Gants de Travail - 10/XL - 1pc	1	1	48229733	045242479450	31,48	33,90
Gants de Travail - 11/XXL - 1pc	1	1	48229734	045242479467	31,48	33,90

Gants mitaines

- Conçu pour plus de dextérité et pour mieux manier les petits objets
- Tissu renforcé sur la paume et le pouce
- Protection légère et respirante
- Doublure anti-humidité pour un confort toute la journée
- Pousse en tissu éponge pour s'essuyer le front et le visage
- Scratch de fermeture pour plus de sécurité
- Certification CE catégorie 2, EN 420 et EN 388 2121



Designation	Conditionné par	Quantité minimum	Réf	Code EAN	Prix tarif HT CHF	Prix tarif TTC CHF
Gants Mitaine S/7 - 1 pc	1	1	4932479728	4058546375225	27,48	29,60
Gants Mitaine M/8 - 1 pc	1	1	48229741	045242508730	27,48	29,60
Gants Mitaine L/9 - 1 pc	1	1	48229742	045242508747	27,48	29,60
Gants Mitaine XL/10 - 1 pc	1	1	48229743	045242508754	27,48	29,60
Gants Mitaine XXL/11 - 1 pc	1	1	48229744	045242508761	27,48	29,60

Gants FREE-FLEX

- Articulation SMARTSWIPE™ sur le dessus de l'index permettant l'utilisation sur écrans tactiles
- Poignets élastiqués pour un confort toute la journée
- Protection légère et respirante
- Couture renforcée au niveau du pouce
- Grande dextérité pour les doigts
- Pousse en tissu éponge pour s'essuyer le front et le visage
- Certification CE catégorie 2, EN 420 et EN 388 2121

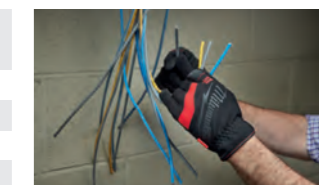

Designation	Conditionné par	Quantité minimum	Réf	Code EAN	Prix tarif HT CHF	Prix tarif TTC CHF
Gants FREE-FLEX S/7 - 1pc	1	1	4932479729	4058546375232	22,19	23,90
Gants FREE-FLEX M/8 - 1pc	1	1	48229711	045242508693	22,19	23,90
Gants FREE-FLEX L/9 - 1pc	1	1	48229712	045242508709	22,19	23,90
Gants FREE-FLEX XL/10 - 1pc	1	1	48229713	045242508716	22,19	23,90
Gants FREE-FLEX XXL/11 - 1pc	1	1	48229714	045242508723	22,19	23,90

TOOL DROP PREVENTION

MILWAUKEE® LANYARDS



WHY MILWAUKEE® LANYARDS?

A FALLING OBJECT IS THE 3RD HIGHEST CAUSE OF FATALITY ON A JOBSITE.

(Peoplesafe.co.uk, 2019)

LOCKING TOOL LANYARDS

WRIST TOOL LANYARD

RETRACTABLE TOOL LANYARD

TOOL LANYARD ACCESSORIES

TOOL DROP PREVENTION

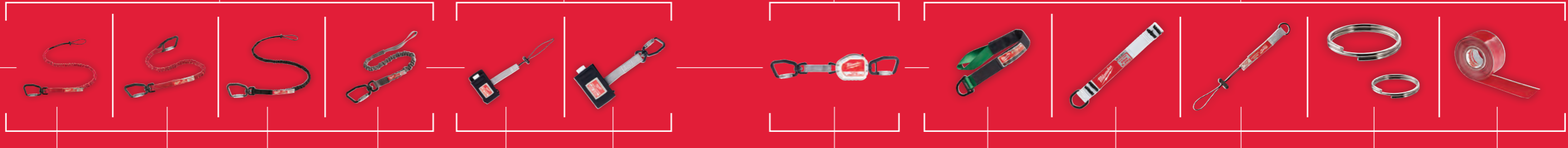

NAME	4.5 KG LOCKING TOOL LANYARD	4.5 KG QUICK CONNECT LOCKING TOOL LANYARD	6.8 KG LOCKING TOOL LANYARD	15.8 KG LOCKING TOOL LANYARD	WRIST LANYARD	QUICK CONNECT WRIST LANYARD	QUICK CONNECT RETRACTABLE TOOL LANYARD	ANCHORING STRAP	D-RING WEB	SMALL QUICK CONNECT	SPLIT RINGS 38 mm / 50 mm	SELF-ADHERING TAPE 3.6 m
PART NUMBER	4932471351	4932471429	4932471352	4932471353	4932472107	4932472108	4932472106	4932472105	4932471431	4932471430	4932471433 (38 mm) 4932471434 (50 mm)	48228860
WEIGHT CAPACITY	4.5 KG	4.5 KG	6.8 KG	15.8 KG	2.2 KG	2.2 KG	2.2 KG	22.7 KG	2.2 KG	2.2 KG	1 KG	-
COLOUR CODING	RED	RED	BLACK	GREY	WHITE	WHITE	WHITE	GREEN	WHITE	WHITE	-	-
TETHER MECHANISM											-	-
COMPATIBLE WITH	ANCHORING STRAP	ALL ACCESSORIES	ANCHORING STRAP	ANCHORING STRAP	-	-	ALL ACCESSORIES	ALL LOCKING TOOL LANYARDS	SELF-ADHERING TAPE & 4.5 KG QUICK CONNECT LOCKING TOOL LANYARD	4.5 KG QUICK CONNECT LOCKING TOOL LANYARD	4.5 KG QUICK CONNECT LOCKING TOOL LANYARD	D-RING WEB
INTEGRATED SWIVEL	✓	✓	✓	✓	-	-	✓	-	-	-	-	-
SUITABLE PRODUCTS*	DRILL DRIVER IMPACT DRIVER IMPACT WRENCH JIGSAW HACKZALL™ SAWZALL™ SHEARS	HANDTOOLS WITH LANYARD ACCESSORY ATTACHED	ANGLE GRINDER DRILL DRIVER IMPACT DRIVER IMPACT WRENCH SDS PLUS HACKZALL™ SAWZALL™ BANDSAWS	SDS PLUS SDS MAX MAG PRESS IMPACT WRENCH BANDSAWS CHAINSAW	DRILL DRIVERS IMPACT DRIVERS IMPACT WRENCH HANDTOOLS	DRILL DRIVERS IMPACT DRIVERS IMPACT WRENCH HANDTOOLS	DRILL DRIVERS IMPACT DRIVERS IMPACT WRENCH HANDTOOLS	ALL LOCKING TOOL LANYARDS	HANDTOOLS WITHOUT LANYARD HOLE HAMMERS CUTTERS PLIERS	HANDTOOLS WITH LANYARD HOLE SCREWDRIVERS TAPES PLIERS	HANDTOOL WITH LANYARD HOLE KNIVES TAPES PLIERS	D-RING WEB
APPLICATION												

*All product recommendations are only references and are not guaranteed!
Please make sure that the total weight of the tethered product (+ Battery) does not exceed the weight capacity of the tool lanyard!



Lanières de sécurité

- Absorption des chocs - Ralentit progressivement les outils lors d'une chute, au lieu d'un arrêt brutal, réduisant la force de la chute
- Double mousqueton à verrouillage - assure une connexion sécurisée sans risque de déverrouillage accidentel
- Pivot intégré - prévient les déformations et les nœuds pour plus de mobilité
- Code couleur pour la capacité de poids - identification facilitée de la capacité de poids de la lanière
- Des accessoires peuvent être ajoutés pour connecter tous types d'outils à la lanière



Designation	Force d'appui (kg)	Code couleur	Conditionné par	Quantité minimum	Réf	Code EAN	Prix tarif HT CHF	Prix tarif TTC CHF
① Lanière de sécurité 4,5 Kg - 1 pc	4.5	Rouge	1	1	4932471351	4058546289799	28,88	31,10
② Lanière de sécurité QUICK CONNECT™ 4,5KG	4.5	Rouge	1	1	4932471429	4058546290573	40,58	43,70
③ Lanière de sécurité 6,8 Kg - 1 pc	6.8	Noir	1	1	4932471352	4058546289805	32,03	34,50
④ Lanière de sécurité 15,8 Kg - 1 pc	15.8	Gris	1	1	4932471353	4058546289812	36,03	38,80



ACCESSOIRES DE LANIÈRES DE SÉCURITÉ

SÉCURITÉ. PRODUCTIVITÉ.



CONNEXION SIMPLE

- Pour créer un point d'attache de sécurité
- Multiples possibilités de fixation pour les outils (ruban auto-adhérent ou anneaux)

Grande polyvalence

- Permet de connecter des outils avec ou sans trou à lanière
- Permet un changement rapide des outils

Accessoires pour lanières de sécurité

Designation	Code couleur	Force d'appui (kg)	Conditionné par	Quantité minimum	Réf	Code EAN	Prix tarif HT CHF	Prix tarif TTC CHF
① Accessoire pour lanière QUICK-CONNECT™ 2.2 kg	Blanc	2.2	3	1	4932471430	4058546290580	17,32	18,65
② Adaptateur à anneau D-Ring 2.2 kg	Blanc	2.2	5	1	4932471431	4058546290597	17,32	18,65
③ Ruban auto-adhérent 3.6 m	-	-	1	1	48228860	4058546290603	44,85	48,30
④ Anneau d'attache diamètre 38 mm	-	1	5	1	4932471433	4058546290610	9,84	10,60
⑤ Anneau d'attache diamètre 50 mm	-	1	5	1	4932471434	4058546290627	10,31	11,10
⑥ Sangle d'ancrage	Vert	22.7	1	1	4932472105	4058546325015	26,69	28,75

LANIÈRE QUICK-CONNECT RETRACTABLE

- Rétraction automatique, jusqu'à 127 cm lorsqu'elle est étendue
- Double mousqueton à verrouillage - assure une connexion sécurisée sans risque de déverrouillage accidentel.
- Bouton de verrouillage - meilleur contrôle pendant l'utilisation
- Pivot intégré - prévient les déformations et les nœuds pour plus de mobilité
- Code couleur pour la capacité de poids - identification facile de la capacité de poids de la lanière.
- Des accessoires peuvent être ajoutés pour connecter tous types d'outils à la lanière.



Designation	Code couleur	Conditionné par	Quantité minimum	Réf	Code EAN	Prix tarif HT CHF	Prix tarif TTC CHF
LANIÈRE QUICK-CONNECT RETRACTABLE 2.2 KG	Blanc	1	1	4932472106	4058546325022	66,95	72,10

Lanière à poignet pour outils

- Attache sécurisée et confortable au poignet
- Lanière ajustable et douce - convient à toutes les tailles de poignet avec un crochet et une fermeture à boucle
- Boucle de blocage pour sécuriser tout types d'outils - machines, mètres, tournevis, etc
- La lanière à poignet permet un accès facilité aux outils dans les espaces confinés ou pour les applications répétitives
- Capacité de poids par code couleur - identification facile de la capacité de chaque lanière



Designation	Force d'appui (kg)	Code couleur	Conditionné par	Quantité minimum	Réf	Code EAN	Prix tarif HT CHF	Prix tarif TTC CHF
① Lanière de poignet	2.2	Blanc	1	1	4932472107	4058546325039	17,32	18,65
② Lanière de poignet quick change	2.2	Blanc	1	1	4932472108	4058546325046	33,43	36,00



MACHINE WASHABLE



UP TO 8 HOURS* OF CONTINUOUS HEAT



TOUCH SENSITIVE CONTROLS

MILWAUKEE HEATED GEAR RANGE

Powered by M12™ REDLITHIUM™ or REDLITHIUM™ USB battery technology, MILWAUKEE® Heated Work Gear distributes heat across core body areas. Durable carbon fibre heating elements maintain heat to reduce the need for bulky layers, while multiple heat settings allow the user to select the right amount of warmth for all weather conditions. Our range of heated work wear is fully machine washable and dryable for extended use.

*on a single battery charge (3.0 Ah) at low setting

EXPLORE OUR RANGE OF HEATED GEAR



M12™ Blouson chauffant - Noir

- Zones de chaleur sur demande - en fibre de carbone pour une distribution de chaleur sur le haut du corps et dans les poches avant
- Autonomie supérieure, jusqu'à 8h d'autonomie en niveau bas avec une seule charge d'un pack batterie M12™REDLITHIUM™ 3.0 Ah
- Gestion facile grâce au bouton sur la poitrine des 3 modes de chauffages : Fort, Moyen et Faible
- Matière TOUGHSHIELD™ stretch 90% polyester et 10% élasthanne idéale pour résister aux conditions difficiles de chantier augmentant ainsi la durée de vie x5
- Mobilité FREE FLEX™: Coupe avec plis d'aisance pour faciliter les mouvements
- Nouveau design de la poche à batterie fournissant à l'utilisateur plusieurs options de placement pour la batterie permettant de s'adapter à toutes situations
- Design amélioré avec un coupe plus longue dans le dos pour éviter toute perte de chaleur
- Prise USB 2.1A intégrée à l'adaptateur pour batterie M12™ pour recharger les smartphones et tablettes
- Protection contre la pluie et le vent pour un confort tout au long de la journée même dans un environnement difficile
- Poches larges au niveau des mains et de la poitrine, idéales pour ranger les téléphones
- Système de batterie flexible: fonctionne avec toutes les batteries MILWAUKEE® M12™
- Disponible en taille S à XXXL
- Lavable en machine à laver et sèche-linge



Designation	Dimensions	Conditionné par	Quantité minimum	Réf	Code EAN	Prix tarif HT CHF	Prix tarif TTC CHF
M12™ Blouson chauffant - Noir	S	1	1	4933478967	4058546362492	235,28	254,00
M12™ Blouson chauffant - Noir	M	1	1	4933478968	4058546362508	235,28	254,00
M12™ Blouson chauffant - Noir	L	1	1	4933478969	4058546362515	235,28	254,00
M12™ Blouson chauffant - Noir	XL	1	1	4933478970	4058546362522	235,28	254,00
M12™ Blouson chauffant - Noir	XXL	1	1	4933478971	4058546362539	235,28	254,00
M12™ Blouson chauffant - Noir	XXXL	1	1	4933479362	4058546371562	235,28	254,00

M12™ Blouson chauffant - Gris

- Zones de chaleur sur demande - en fibre de carbone pour une distribution de chaleur sur le haut du corps et dans les poches avant
- Autonomie supérieure, jusqu'à 8h d'autonomie en niveau bas avec une seule charge d'un pack batterie M12™REDLITHIUM™ 3.0 Ah
- Gestion facile grâce au bouton sur la poitrine des 3 modes de chauffages : Fort, Moyen et Faible
- Matière TOUGHSHIELD™ stretch 90% polyester et 10% élasthanne idéale pour résister aux conditions difficiles de chantier augmentant ainsi la durée de vie x5
- Mobilité FREE FLEX™: Coupe avec plis d'aisance pour faciliter les mouvements
- Nouveau design de la poche à batterie fournissant à l'utilisateur plusieurs options de placement pour la batterie permettant de s'adapter à toutes situations
- Design amélioré avec un coupe plus longue dans le dos pour éviter toute perte de chaleur
- Prise USB 2.1A intégré à l'adaptateur pour batterie M12™ pour recharger les smartphones et tablettes
- Protection contre la pluie et le vent pour un confort tout au long de la journée même dans un environnement difficile
- Poches larges au niveau des mains et de la poitrine, idéales pour ranger les téléphones
- Système de batterie flexible: fonctionne avec toutes les batteries MILWAUKEE® M12™
- Disponible en taille S à XXXL
- Lavable en machine à laver et sèche-linge



Designation	Dimensions	Conditionné par	Quantité minimum	Réf	Code EAN	Prix tarif HT CHF	Prix tarif TTC CHF
M12™ Blouson chauffant - Gris	S	1	1	4933478972	4058546362546	235,28	254,00
M12™ Blouson chauffant - Gris	M	1	1	4933478973	4058546362553	235,28	254,00
M12™ Blouson chauffant - Gris	L	1	1	4933478974	4058546362560	235,28	254,00
M12™ Blouson chauffant - Gris	XL	1	1	4933478975	4058546362577	235,28	254,00
M12™ Blouson chauffant - Gris	XXL	1	1	4933478976	4058546362584	235,28	254,00
M12™ Blouson chauffant - Gris	XXXL	1	1	4933479363	4058546371579	235,28	254,00

M12™ Blouson chauffant camouflage

- Le modèle REALTREE XTRA™ Camo s'intègre parfaitement à tout type d'environnement tout au long de l'année
- Equipé d'une matière stretch 100% polyester pour réduire les bruits lors des mouvements
- Zones de chaleur sur demande - en fibre de carbone pour une distribution de chaleur sur le haut du corps et dans les poches avant
- Autonomie supérieure, jusqu'à 8h d'autonomie en niveau bas avec une seule charge d'un pack batterie M12™REDLITHIUM™ 3.0 Ah
- Gestion des 3 modes de chauffages facile grâce au bouton dans le revers - Fort, Moyen, Faible
- Mobilité FREE FLEX™: Coupe avec plis d'aisance pour faciliter les mouvements
- Protection contre la pluie et le vent pour un confort et une durabilité tout au long de la journée même dans des environnements difficiles
- Nouveau design de la poche à batterie fournissant à l'utilisateur plusieurs options de placement pour la batterie permettant de s'adapter à toutes situations
- Design amélioré avec un coupe plus longue dans le dos pour éviter toute perte de chaleur
- Prise USB 2.1A intégré à l'adaptateur pour batterie M12™ pour recharger les smartphones et tablettes
- Poches larges au niveau des mains et de la poitrine, idéales pour ranger les téléphones
- Système de batterie flexible: fonctionne avec toutes les batteries MILWAUKEE® M12™
- Disponible en taille S à XXXL
- Lavable en machine à laver et sèche-linge



Designation	Dimensions	Conditionné par	Quantité minimum	Réf	Code EAN	Prix tarif HT CHF	Prix tarif TTC CHF
M12™ Blouson chauffant camouflage	S	1	1	4933478977	4058546362591	261,28	282,00
M12™ Blouson chauffant camouflage	M	1	1	4933478978	4058546362607	261,28	282,00
M12™ Blouson chauffant camouflage	L	1	1	4933478979	4058546362614	261,28	282,00
M12™ Blouson chauffant camouflage	XL	1	1	4933478980	4058546362621	261,28	282,00
M12™ Blouson chauffant camouflage	XXL	1	1	4933478981	4058546362638	261,28	282,00
M12™ Blouson chauffant camouflage	XXXL	1	1	4933479364	4058546371586	261,28	282,00

Vestes softshell sans manche M12™ Grise

NOUVEAU

- La veste sans manches M12™ Heated TOUGHSHELL™ alimenté par une batterie M12™ avec des éléments chauffants en fibre de carbone crée et distribue de la chaleur sur la poitrine et le dos.
- Une autonomie supérieure, jusqu'à 11 heures de chaleur sur une seule charge d'une batterie M12™ 12V REDLITHIUM™ 3 Ah.
- Matière TOUGHSHELL™ stretch 90 % polyester et 10 % spandex pour résister aux conditions de travail difficiles.
- Poche optimisée pour la batterie permettant de placer la batterie M12™ à l'avant ou à l'arrière pour un meilleur confort.
- Zones de chauffe multiples - 3 zones de chauffe en fibre de carbone cousues distribuent la chaleur aux zones centrales du corps.
- Contrôleur de chaleur simple à une touche - 3 réglages de chaleur : Haut, moyen, bas.
- Lavable et séchable en machine
- Support de batterie inclus.
- Système de batterie polyvalent : fonctionne avec toutes les batteries MILWAUKEE® M12™



Designation	Dimensions	Conditionné par	Quantité minimum	Réf	Code EAN	Prix tarif HT CHF	Prix tarif TTC CHF
Vestes softshell sans manche M12™ Grise	S	1	1	4932480100	4058546403850	211,14	228,00
Vestes softshell sans manche M12™ Grise	M	1	1	4932480101	4058546403867	211,14	228,00
Vestes softshell sans manche M12™ Grise	L	1	1	4932480102	4058546403874	211,14	228,00
Vestes softshell sans manche M12™ Grise	XL	1	1	4932480103	4058546403881	211,14	228,00
Vestes softshell sans manche M12™ Grise	XXL	1	1	4932480104	4058546403898	211,14	228,00
Vestes softshell sans manche M12™ Grise	XXXL	1	1	4932480105	4058546403904	211,14	228,00

Veste à capuche RIPSTOP M12™

NOUVEAU

- La veste chauffante M12™ est alimentée par une batterie M12™ avec des éléments chauffants en fibre de carbone crée et distribuant la chaleur sur la poitrine, le dos et les épaules.
- Une autonomie supérieure, jusqu'à 11 heures de chaleur sur une seule charge de batterie d'un pack de batteries M12™ 12V REDLITHIUM™ 3 Ah.
- Léger et très résistant, le polyester ripstop offre un design fin qui peut être porté comme une couche extérieure ou une couche intermédiaire (couche extérieure et intérieure 100 % polyester).
- Les zones renforcées protègent de l'abrasion et des déchirures.
- Offre confort et durabilité dans les environnements difficiles, pluvieux ou venteux.
- Poche cachée optimisée permettant de placer la batterie M12™ à l'avant ou à l'arrière pour un confort accru.
- Zones de chauffe multiples - 5 zones de chauffe cousues en fibre de carbone distribuent la chaleur aux zones centrales du corps.
- Contrôleur de chaleur simple à une touche - 3 réglages de chaleur : Haut, moyen, bas.
- Lavable et séchable en machine.
- Socket Batterie inclus.
- Nouveau design de la capuche.
- Système de batterie polyvalent : fonctionne avec toutes les batteries MILWAUKEE® M12™



Designation	Dimensions	Conditionné par	Quantité minimum	Réf	Code EAN	Prix tarif HT CHF	Prix tarif TTC CHF
Veste à capuche RIPSTOP M12™	S	1	1	4932480071	4058546403560	235,28	254,00
Veste à capuche RIPSTOP M12™	M	1	1	4932480072	4058546403577	235,28	254,00
Veste à capuche RIPSTOP M12™	L	1	1	4932480073	4058546403584	235,28	254,00
Veste à capuche RIPSTOP M12™	XL	1	1	4932480074	4058546403591	235,28	254,00
Veste à capuche RIPSTOP M12™	XXL	1	1	4932480075	4058546403607	235,28	254,00

REDLITHIUM™ USB T-shirt chauffant WORKSKIN™

- Construction légère, durable et résistante au boulochage, garde le corps au chaud et au sec
- Chauffe complètement en 2 min 30 s
- La chaleur est répartie sur la poitrine et le dos
- Alimenté par une batterie rechargeable L4 REDLITHIUM™ USB
- Un bouton LED permet à l'utilisateur de choisir parmi 2 réglages de chaleur, offrant une chaleur idéale pour n'importe quel environnement
- Matériau durable et résistante au boulochage avec manches et épaules sans couture pour une mobilité et un confort améliorés
- Autonomie supérieure - Jusqu'à 180 min sur le niveau de chaleur le plus bas
- Support de batterie L4 - poche de batterie dissimulée pour ne pas gêner l'utilisateur
- Lavable en machine



Designation	Dimensions	Conditionné par	Quantité minimum	Réf	Code EAN	Prix tarif HT CHF	Prix tarif TTC CHF
REDLITHIUM™ USB T-shirt chauffant WORKSKIN™	S	1	1	4933478081	4058546340148	173,45	187,00
REDLITHIUM™ USB T-shirt chauffant WORKSKIN™	M	1	1	4933478082	4058546340155	173,45	187,00
REDLITHIUM™ USB T-shirt chauffant WORKSKIN™	L	1	1	4933478083	4058546340162	173,45	187,00
REDLITHIUM™ USB T-shirt chauffant WORKSKIN™	XL	1	1	4933478084	4058546340179	173,45	187,00
REDLITHIUM™ USB T-shirt chauffant WORKSKIN™	XXL	1	1	4933478085	4058546340186	173,45	187,00

M12™ Sweat à capuche chauffant

NOUVEAU

- Le sweat à capuche chauffant M12™ alimenté par une batterie M12™ avec des éléments chauffants en fibre de carbone crée et distribue de la chaleur sur la poitrine et le dos.
- Durée de fonctionnement supérieure, jusqu'à 11 heures de chaleur sur une seule charge de batterie d'un pack de batteries M12™ 12V REDLITHIUM™ 3 Ah.
- Sweat à capuche chauffant robuste fabriqué en coton (53 %) avec des poches utilitaires renforcées et une doublure en polaire de polyester (47 %) pour résister aux conditions extérieures difficiles.
- Poches cachées optimisées pour la batterie permettant de placer la batterie M12™ à l'avant ou à l'arrière pour un confort accru.
- En automne et au printemps, le sweat à capuche peut être porté comme une couche extérieure robuste. En hiver, il est préférable de le porter comme une couche de base qui permet de se débarrasser des sous-vêtements encombrants tout en générant et en conservant la chaleur près du corps.
- Zones de chauffe multiples - 3 zones de chauffe en fibre de carbone cousues distribuent la chaleur aux zones centrales du corps.
- Contrôleur de chaleur simple à une touche - 3 réglages de chaleur : Haut, moyen, bas.
- Poches pour téléphone portable intégrées.
- Lavable et séchable en machine.
- Socket Batterie inclus
- Système de batterie : fonctionne avec toutes les batteries MILWAUKEE®M12™Batteries.



Designation	Dimensions	Conditionné par	Quantité minimum	Réf	Code EAN	Prix tarif HT CHF	Prix tarif TTC CHF
Sweat à capuche chauffant M12™ - Noir	S	1	1	4932480061	4058546403461	167,50	181,00
Sweat à capuche chauffant M12™ - Noir	M	1	1	4932480062	4058546403478	167,50	181,00
Sweat à capuche chauffant M12™ - Noir	L	1	1	4932480063	4058546403485	167,50	181,00
Sweat à capuche chauffant M12™ - Noir	XL	1	1	4932480064	4058546403492	167,50	181,00
Sweat à capuche chauffant M12™ - Noir	XXL	1	1	4932480065	4058546403508	167,50	181,00

M12™ Sweat à capuche Femme - Noir

NOUVEAU

- Le sweat à capuche chauffant M12™ pour femmes alimenté par une batterie M12™ avec des éléments chauffants en fibre de carbone crée et distribue de la chaleur sur la poitrine et le dos.
- Autonomie supérieure, jusqu'à 11 heures sur une seule charge de batterie d'un pack de batteries M12™ 12V REDLITHIUM™ 3 Ah.
- Poches cachées optimisées pour la batterie permettant de placer la batterie M12™ à l'avant ou à l'arrière pour un confort accru.
- Sweat à capuche chauffant fabriqué en coton (53 %) avec des poches renforcées et une doublure polyester (47 %) pour résister aux conditions extérieures difficiles.
- En automne et au printemps, le sweat à capuche peut être porté comme une couche extérieure robuste. En hiver, il est préférable de le porter comme une couche de base qui permet de se débarrasser des sous-vêtements encombrants tout en générant et en conservant la chaleur près du corps.
- Zones de chauffe multiples - 3 zones de chauffe en fibre de carbone cousues distribuent la chaleur aux zones centrales du corps.
- Contrôleur de chaleur simple à une touche - 3 réglages de chaleur : Haut, moyen, bas.
- Poches pour téléphone portable intégrées.
- Lavable et séchable en machine.
- Socket Batterie inclus.
- Système de batterie polyvalent: fonctionne avec toutes les batteries MILWAUKEE®M12™Batteries.



Designation	Dimensions	Conditionné par	Quantité minimum	Réf	Code EAN	Prix tarif HT CHF	Prix tarif TTC CHF
M12™ Sweat à capuche Femme - Noir	S	1	1	4932480090	4058546403751	167,50	181,00
M12™ Sweat à capuche Femme - Noir	M	1	1	4932480091	4058546403768	167,50	181,00
M12™ Sweat à capuche Femme - Noir	L	1	1	4932480092	4058546403775	167,50	181,00
M12™ Sweat à capuche Femme - Noir	XL	1	1	4932480093	4058546403782	167,50	181,00

T-shirt respirant manches courtes gris WORKSKIN™

- Le tissu COOLCORE® utilise la technologie brevetée à 3 fils pour une meilleure évacuation de la transpiration gardant ainsi les vêtements jusqu'à 30% plus frais
- Zones respirantes sous les bras et dans le dos pour un tissu sec rapidement
- Évacuation de la transpiration sans produit chimique pour un séchage plus rapide, sans perte d'efficacité avec le temps
- Protection UV pour bloquer les rayons du soleil et protéger la peau
- Tissu résistant adapté aux chantiers pour une meilleure durée de vie
- Coupe longue en bas du dos pour une protection des reins en toute occasion
- Pas de couture au niveau des épaules pour éviter les frottements lors du port du sac ou autres bandoulières
- Matière 100% polyester



Designation	Dimensions	Conditionné par	Quantité minimum	Réf	Code EAN	Prix tarif HT CHF	Prix tarif TTC CHF
T-shirt respirant manches courtes gris WORKSKIN™	S	1	1	4933478194	4058546341275	38,16	41,10
T-shirt respirant manches courtes gris WORKSKIN™	M	1	1	4933478195	4058546341282	38,16	41,10
T-shirt respirant manches courtes gris WORKSKIN™	L	1	1	4933478196	4058546341299	38,16	41,10
T-shirt respirant manches courtes gris WORKSKIN™	XL	1	1	4933478197	4058546341305	38,16	41,10
T-shirt respirant manches courtes gris WORKSKIN™	XXL	1	1	4933478198	4058546341312	38,16	41,10

T-shirt de travail gris à manches courtes

- Tissu résistant à la déchirure, à l'abrasion et respirant
- Le mélange coton-poly 60/40 permet une évacuation de l'humidité et une résistance à l'eau
- Tissu robuste et épais avec 230 grammes / m²
- Classement UPF 30+, bloque les rayons UV nocifs



Designation	Dimensions	Conditionné par	Quantité minimum	Réf	Code EAN	Prix tarif HT CHF	Prix tarif TTC CHF
T-shirt de travail manches longues	S	1	1	4933478231	4058546344085	25,44	27,40
T-shirt de travail manches longues	M	1	1	4933478232	4058546344092	25,44	27,40
T-shirt de travail manches longues	L	1	1	4933478233	4058546344108	25,44	27,40
T-shirt de travail manches longues	XL	1	1	4933478234	4058546344115	25,44	27,40
T-shirt de travail manches longues	XXL	1	1	4933478235	4058546344122	25,44	27,40

T-Shirt respirant Manches longues gris WORKSKIN™

- La tissu COOLCORE® utilise la technologie brevetée à 3 fils pour une meilleure évacuation de la transpiration gardant ainsi les vêtements jusqu'à 30% pour plus frais
- Zones respirantes sous les bras et dans le dos pour un tissu sec rapidement
- Évacuation de la transpiration sans produit chimique pour un séchage plus rapide, sans perte d'efficacité avec le temps
- Protection UV pour bloquer les rayons du soleil et protéger la peau
- Tissu résistant adapté aux chantiers pour une meilleure durée de vie
- Coupe longue en bas du dos pour une protection des reins en toute occasion
- Pas de couture au niveau des épaules pour éviter les frottements lors du port du sac ou autres bandoulières
- Matière 100% polyester



Designation	Dimensions	Conditionné par	Quantité minimum	Réf	Code EAN	Prix tarif HT CHF	Prix tarif TTC CHF
T-Shirt respirant Manches longues gris WORKSKIN™	S	1	1	4933478188	4058546341213	45,03	48,50
T-Shirt respirant Manches longues gris WORKSKIN™	M	1	1	4933478189	4058546341220	45,03	48,50
T-Shirt respirant Manches longues gris WORKSKIN™	L	1	1	4933478190	4058546341237	45,03	48,50
T-Shirt respirant Manches longues gris WORKSKIN™	XL	1	1	4933478191	4058546341244	45,03	48,50
T-Shirt respirant Manches longues gris WORKSKIN™	XXL	1	1	4933478192	4058546341251	45,03	48,50

Sweat à capuche de travail noir

- Fabriqué à partir de tissu durable et respirant pour une protection toute la journée de travail
- Fabriqué avec un mélange coton / poly 75/25 résistant aux déchirures et à l'abrasion
- Le tissu est résistant au vent, il a des poignets et une taille en tricot côtelé, ce qui rend ce sweat à capuche de travail parfaits pour les conditions les plus exigeantes
- Capuche ajustable par cordon pour plus de confort
- Coutures de poche renforcées, pour une durée de vie plus longue



Designation	Dimensions	Conditionné par	Quantité minimum	Réf	Code EAN	Prix tarif HT CHF	Prix tarif TTC CHF
Sweat à capuche de travail noir	S	1	1	4933478212	4058546343897	61,28	66,00
Sweat à capuche de travail noir	M	1	1	4933478213	4058546343903	61,28	66,00
Sweat à capuche de travail noir	L	1	1	4933478214	4058546343910	61,28	66,00
Sweat à capuche de travail noir	XL	1	1	4933478215	4058546343927	61,28	66,00
Sweat à capuche de travail noir	XXL	1	1	4933478216	4058546343934	61,28	66,00

T-shirt de travail gris à manches longues

- Tissu résistant à la déchirure, à l'abrasion et respirant
- Le mélange coton-poly 60/40 permet une évacuation de l'humidité et une résistance à l'eau
- Tissu robuste et épais avec 230 grammes / m²
- Classement UPF 30+, bloque les rayons UV nocifs



Designation	Dimensions	Conditionné par	Quantité minimum	Réf	Code EAN	Prix tarif HT CHF	Prix tarif TTC CHF
T-shirt de travail gris à manches longues	S	1	1	4933478237	4058546344146	31,20	33,60
T-shirt de travail gris à manches longues	M	1	1	4933478238	4058546344153	31,20	33,60
T-shirt de travail gris à manches longues	L	1	1	4933478239	4058546344160	31,20	33,60
T-shirt de travail gris à manches longues	XL	1	1	4933478240	4058546344177	31,20	33,60
T-shirt de travail gris à manches longues	XXL	1	1	4933478241	4058546344184	31,20	33,60

Cache-cou

- Multi-fonctions, portez-le comme cache-cou, masque facial, serre-tête, bandeau anti-transpiration ou protection sous casque sur le chantier
- Le tissu absorbant l'humidité sèche rapidement, repousse la transpiration et l'eau, garde les utilisateurs au sec sur le chantier
- Tissu respirant et confortable composé de 86% de polyester et de 14% d'élasthanne
- 50+ protection solaire UPF bloque 98% des rayons UV
- Protège du vent, de la poussière et des débris de chantier
- Ourlet à revers empêche de glisser vers le bas
- lavable et séchable en machine
- Taille unique
- Disponible en gris et en rouge



Designation	Couleur	Conditionné par	Quantité minimum	Réf	Code EAN	Prix tarif HT CHF	Prix tarif TTC CHF
Cache-cou Rouge	Rouge	1	1	4933478780	4058546360627	24,28	26,15
Cache-cou Gris	Gris	1	1	4933478766	4058546360481	24,28	26,15

Masque tissu lavable Performance

- Design structuré - sépare le masque de la bouche et couvre le menton
- 3 Couches Respirantes pour un confort de tout les jours
- Bretelles confortables et ajustables, pas de pression sur les oreilles
- Couche extérieure hydrofuge.
- Pont de nez flexible - ajustable pour plus d'étanchéité & réduire la buée sur les lunettes
- Absorbeur d'humidité - Reste frais, sèche vite



Designation	Dimensions	Conditionné par	Quantité minimum	Réf	Code EAN	Prix tarif HT CHF	Prix tarif TTC CHF
Masque tissu Performance S/M - 3pcs	S / M	3	1	4932478865	4058546361471	32,78	35,300
Masque en tissu Performant L/ XL - 3pcs	L / XL	3	1	4932478866	4058546361488	32,78	35,300



Genouillères flexibles

- Rembourement en mousse souple, léger et confortable.
- Résistant à l'eau
- coque empêchant les débris de pénétrer.
- Bretelles ajustables pour un ajustement de taille personnalisé.
- Système de boucles, pour mettre et retirer la genouillère rapidement.
- Certification européenne de la protection des genoux: performance niveau 1 EN 14404



Designation	Conditionné par	Quantité minimum	Réf	Code EAN	Prix tarif HT CHF	Prix tarif TTC CHF
Genouillères flexibles	1	1	4932478136	4058546340698	39,28	42,30

Genouillères rigides

- Rembourement épais et confortable en mousse avec une zone de gel de soutien.
- Coque durable qui résiste aux surfaces rugueuses.
- Double bretelles réglables pour une meilleure tenue et un ajustement personnalisé.
- Boucles avec rivets métalliques qui résistent aux attaches répétées.
- Nylon balistique 1680D pour une meilleure durée de vie.
- Certification européenne de la protection des genoux: performance niveau 2 EN 14404



Designation	Conditionné par	Quantité minimum	Réf	Code EAN	Prix tarif HT CHF	Prix tarif TTC CHF
Genouillères rigides	1	1	4932478137	4058546340704	52,55	56,60

Genouillères non-marquantes premium

- Rembourement en mousse haute densité avec une injection de gel de qualité supérieure.
- Revêtement spécial non-marquant évitant toutes rayures sur les surfaces sensibles
- Double sangles plus larges et renforcées résistant à des attaches répétées,offrant une meilleure tenue
- Boucles avec rivets métalliques qui résistent aux attaches répétées.
- MATERIAUX BALLISTIQUE 1680D
- Certification européenne de la protection des genoux: performance classe 1 EN 14404



Designation	Conditionné par	Quantité minimum	Réf	Code EAN	Prix tarif HT CHF	Prix tarif TTC CHF
Genouillères non-marquantes premium	1	1	4932478139	4058546340728	65,65	70,70



SERVANTES MILWAUKEE®



Servante 7 tiroirs 30" / 78 cm

- Tiroir à fermeture légère d'une capacité de 45kg
- Le tiroir du bas est estimé à 90 kg.
- La protection anti-basculement permet d'ouvrir un seul tiroir à la fois.
- Chaque tiroir est fourni avec un tapis antidérapant.
- Plan de travail en ABS encastré avec trous pour tournevis et compartiments supplémentaires.
- Les butoirs d'angle en ABS évitent les dommages lors des déplacements dans le garage.
- La barre d'alimentation magnétique permet de charger les batteries directement sur le meuble.
- Plaque à clous avec crochets et porte-outils pour un accès facile aux outils les plus utilisés.
- Des étagères latérales supplémentaires pour les bouteilles et les canettes.
- Organisateur d'outils électriques dans le tiroir du bas.
- Roulettes industrielles de 125 mm (2x fixes, 2x pivotantes avec freins).
- Capacité de poids total de 800 kg.



Designation	Dimension (mm)	Conditionné par	Quantité minimum	Réf	Code EAN	Prix tarif HT CHF	Prix tarif TTC CHF
Servante 7 tiroirs de 30" / 78 cm	810 x 524 x 1064	1	1	4932478849	4058546361310	1154,13	1243,00

Coffre supérieur 4 tiroirs pour servante 30" / 78 cm

- Tiroirs à fermeture légère d'une capacité de 45 kg.
- La protection anti-basculement permet d'ouvrir un seul tiroir à la fois.
- Chaque tiroir est fourni avec un tapis antidérapant.
- Les butoirs d'angle en ABS évitent les dommages lors des déplacements dans le garage.
- Des étagères latérales supplémentaires pour les bouteilles et les canettes.



Designation	Dimension (mm)	Conditionné par	Quantité minimum	Réf	Code EAN	Prix tarif HT CHF	Prix tarif TTC CHF
Coffre de rangement supérieur en acier à 4 tiroirs de 30" / 78 cm	810 x 524 x 498	1	1	4932478850	4058546361327	727,02	783,00

Chariot de travail en acier 40" / 102 cm

- Tiroir à fermeture légère d'une capacité de 45 kg.
- Plateau inférieure coulissante d'une capacité de 90 kg.
- Compartiments de rangement intégrés.
- 2 bacs de rangement amovibles, qui peuvent être retournés pour créer une surface plane ou complètement retirés pour le rangement vertical de longs outils.
- Rainures en V pour maintenir le matériau lors de la coupe ou de la mesure.
- Plateau arrière pliable avec une capacité de charge de 22 kg
- 2 étagères mobiles pour le rangement des bouteilles, des sprays et autres équipements.
- Les butoirs d'angle en caoutchouc évitent les dommages lors des déplacements dans le garage.
- La barre d'alimentation magnétique permet de charger les batteries directement sur le chariot.
- Roulettes industrielles de 125 mm (2x fixes, 2x pivotantes avec freins).
- Capacité de poids total de 315 kg.



Designation	Dimension (mm)	Conditionné par	Quantité minimum	Réf	Code EAN	Prix tarif HT CHF	Prix tarif TTC CHF
Chariot de travail en acier de 40" / 102 cm	1016 x 561 x 991	1	1	4932478856	4058546361389	826,37	890,00

Servante 10 tiroirs grande capacité 46" / 117 cm

- Tiroirs à fermeture légère d'une capacité de 45 kg.
- Les tiroirs du bas sont conçus pour supporter 90 kg.
- Chaque tiroir est fourni avec un tapis antidérapant.
- Les butoirs d'angle en caoutchouc évitent les dommages lors des déplacements dans le garage.
- La barre d'alimentation magnétique permet de charger les batteries directement sur le meuble.
- Plateau latérale rabattable pour les bouteilles et les canettes.
- Décapsuleur intégré.
- Organisateur d'outils électriques dans le tiroir du bas.
- Roulettes industrielles de 150 mm (2x fixes, 2x pivotantes avec freins).
- Capacité de poids total de 1360 kg.



Designation	Dimension (mm)	Conditionné par	Quantité minimum	Réf	Code EAN	Prix tarif HT CHF	Prix tarif TTC CHF
Servante 10 tiroirs grande capacité 46" / 117 cm	1170 x 562 x 982	1	1	4932478852	4058546361341	1639,74	1766,00

Coffre de rangement supérieur en acier à 6 tiroirs de grande capacité 46" / 117 cm

- Tiroirs à fermeture légère d'une capacité de 45 kg.
- Chaque tiroir est fourni avec un tapis antidérapant.
- Tiroir supérieur de travail pour écrire ou utiliser un ordinateur portable.
- Tiroir de sécurité indépendant à verrouillage pour ranger en toute sécurité les objets de valeur (téléphone, clés, documents).
- Les butoirs d'angle en caoutchouc évitent les dommages lors des déplacements dans le garage.
- La barre d'alimentation magnétique permet de charger les batteries directement sur la poitrine.
- Tableau d'accrochage avec crochets sur la paroi arrière pour un accès facile aux outils les plus utilisés.



Designation	Dimension (mm)	Conditionné par	Quantité minimum	Réf	Code EAN	Prix tarif HT CHF	Prix tarif TTC CHF
Coffre supérieur 6 tiroirs pour servante 46" / 117 cm	1170 x 562 x 644	1	1	4932478854	4058546361365	1200,56	1293,00

MODULE MOUSSE POUR SERVANTE



RECOINS ENCASTRÉS

retrait facile et rapide des outils

FOND ROUGE

Pour un repérage immédiat des outils manquants

ÉTIQUETTES DES TAILLES MARQUÉES AU LASER

Pour une identification rapide et facile

MODULE PREMIUM

La densité de 35 kg/m³ de la mousse améliore la durabilité et la résistance à l'abrasion



SCANNEZ POUR CUSTOMISER VOTRE MODULE SERVANTE

Module mousse phillips pour tournevis trilobes

NOUVEAU

- Poignée Tri-Lobe à couple élevé optimisé pour un confort maximal de l'utilisateur et idéal pour les applications à couple élevé
- Embouts magnétiques trempés assurent une durabilité et une rétention maximales des fixations
- La tige de la clé permet d'exercer un effet de levier supplémentaire.
- Anti-roulis à 3 côtés sur la poignée

Designation	Conditionné par	Quantité minimum	Réf	Code EAN	Prix tarif HT CHF	Prix tarif TTC CHF
MODULE SERVANTE TOURNEVIS PH 5 PIÈCES PH0x75, PH1x100, PH2x125, PH3x150, Compact PH2x45	5	1	4932492393	4058546417604	63,70	68,60



Module mousse Phillips pour tournevis tri-lobe plat

NOUVEAU

- Poignée Tri-Lobe à couple élevé optimisé pour un confort maximal de l'utilisateur et idéal pour les applications à couple élevé
- Embouts magnétiques trempés assurent une durabilité et une rétention maximales des fixations
- La tige de la clé permet d'exercer un effet de levier supplémentaire.
- Anti-roulis à 3 côtés sur la poignée

Designation	Conditionné par	Quantité minimum	Réf	Code EAN	Prix tarif HT CHF	Prix tarif TTC CHF
Module Servante Tournevis SL & PH 7 pièces SL 0.5x3x75, SL 0.8x4x100, SL 1.0x5.5x125, SL 1.2x6.5x125, PH0x75, PH1x100, PH2x125	7	1	4932492394	4058546417611	77,44	83,40



Module mousse tournevis Trilobe

- Poignée Tri-Lobe confortable, optimisée pour un confort maximal de l'utilisateur et des applications à couple élevé.
- Pointes magnétiques trempées pour une durabilité et une rétention maximales des attaches.
- La tige prête à l'emploi de la clé permet d'exercer un effet de levier supplémentaire.
- Collier anti-roulis à 3 côtés sur la poignée.

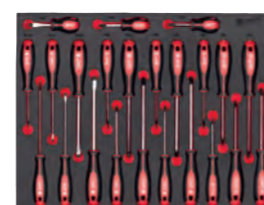

Designation	Conditionné par	Quantité minimum	Réf	Code EAN	Prix tarif HT CHF	Prix tarif TTC CHF
Mousse intégrée pour tournevis Trilobe SL 2.5 / SL 3 / SL 4 / SL 5.5 / SL 6 / SL 6.5 / SL 8, PH 0 / PH 1 / PH 2 / PH 2 / PH 3, PZ 0 / PZ 1 / PZ 2 / PZ 2 / PZ 3, T 10 / T 15 / T 20 / T 25 / T 30 / T 40	23	1	4932479830	4058546376246	183,84	198,00

Module mousse pour tournevis trilobes

NOUVEAU

- Poignée ergonomique trilobe optimisée pour un confort maximal de l'utilisateur et idéal pour les applications à couple élevé.
- Embouts magnétiques trempés qui assurent une durabilité et une rétention maximale des fixations
- permet d'appliquer un effet de levier supplémentaire

Designation	Conditionné par	Quantité minimum	Réf	Code EAN	Prix tarif HT CHF	Prix tarif TTC CHF
MODULE SERVANTE TOURNEVIS TORX 7 PIÈCES ① T7x65, T8x65, T9x75, T10x75, T15x75, T20x100, T25x100	7	1	4932492391	4058546417581	66,76	71,90
MODULE SERVANTE TOURNEVIS TORX 6 PIÈCES ② T10x75, T15x75, T20x100, T25x100, T30x125, T40x125	6	1	4932492392	4058546417598	77,44	83,40



Module mousse pour tournevis trilobes

NOUVEAU

- Poignée ergonomique trilobe optimisée, pour un confort maximal de l'utilisateur et idéal pour les applications à couple élevé
- Embouts magnétiques trempés qui assurent une durabilité et une rétention maximale des fixations
- permet d'appliquer un effet de levier supplémentaire
- anti-roulement

Designation	Conditionné par	Quantité minimum	Réf	Code EAN	Prix tarif HT CHF	Prix tarif TTC CHF
MODULE SERVANTE TOURNEVIS SL 7 PIÈCES SL 0.5x3x75, SL 0.6 x 3.5 x 100, SL 0.8x4x100, SL 1.0x5.5x125, SL 1.2x6.5x125, SL 1.6x8x175, Compact SL 1.2x6.5x45	7	1	4932492395	4058546417628	77,44	83,40



Module mousse jeu de clés à cliquet et de douilles 1/4"

- Conception à 90 dents avec un arc de 4° pour les espaces de travail restreints.
- FOUR FLAT™ côtés de la douille pour empêcher le roulement.
- Conception entièrement métallique pour une durabilité maximale.

Designation	Conditionné par	Quantité minimum	Réf	Code EAN	Prix tarif HT CHF	Prix tarif TTC CHF
Jeu de clés à cliquet et de douilles 1/4" avec mousse intégrée Douilles standard : 5 mm, 5,5 mm, 6 mm, 7 mm, 8 mm, 9 mm, 10 mm, 11 mm, 12 mm, 13 mm, 14 mm, 15 mm / Douilles profondes : 5 mm, 5,5 mm, 6 mm, 7 mm, 8 mm, 9 mm, 10 mm, 11 mm, 12 mm, 13 mm, 14 mm, 15 mm / Extension de 762 mm, extension de 152 mm	28	1	4932479824	4058546376185	144,85	156,00



Module mousse Jeu de clés à cliquet et de douilles 3/8"

- Conception à 90 dents avec un arc de 4° pour les espaces de travail restreints.
- FOUR FLAT™ côtés de la douille pour empêcher le roulement.
- Conception entièrement métallique pour une durabilité maximale.



Designation	Conditionné par	Quantité minimum	Réf	Code EAN	Prix tarif HT CHF	Prix tarif TTC CHF
Jeu de clés à cliquet et de douilles 3/8" avec mousse intégré Douilles standard : 6 mm, 7 mm, 8 mm, 9 mm, 10 mm, 11 mm, 12 mm, 13 mm, 14 mm, 15 mm, 16 mm, 17 mm, 18 mm, 19 mm / Douilles profondes : 6 mm, 7 mm, 8 mm, 9 mm, 10 mm, 11 mm, 12 mm, 13 mm, 14 mm, 15 mm, 16 mm, 17 mm, 18 mm, 19 mm / Extension de 762 mm, extension de 152 mm / Adaptateur de tuyau universel	32	1	4932479825	4058546376192	196,84	212,00

Jeu de clés à cliquet et de douilles 1/2" avec mousse intégré

- Conception à 90 dents avec un arc de 4° pour les espaces de travail restreints.
- FOUR FLAT™ les côtés de la douille pour empêcher le roulement.
- Conception entièrement métallique pour une durabilité maximale.



Designation	Conditionné par	Quantité minimum	Réf	Code EAN	Prix tarif HT CHF	Prix tarif TTC CHF
Jeu de clés à cliquet et de douilles 1/2" avec mousse intégré Douilles standard : 10 mm, 11 mm, 12 mm, 13 mm, 14 mm, 15 mm, 16 mm, 17 mm, 18 mm, 19 mm, 20 mm, 21 mm, 22 mm, 23 mm, 24 mm / Douilles profondes : 10 mm, 11 mm, 12 mm, 13 mm, 14 mm, 15 mm, 16 mm, 17 mm, 18 mm, 19 mm / Extension 762 mm, extension 127 mm	28	1	4932479826	4058546376208	249,77	269,00

Module mousse clés à cliquet MAX BITE™ à tête flexible

- Tête pivotante à 180° pour un meilleur accès aux espaces restreints.
- La poignée MAX BITE™ réduit les arrondis et une mauvaise adhérence.
- 144 positions de dents à cliquet donnant un arc de rotation de 2,5° permettant d'accéder aux espaces les plus étroits.
- Cliquets durables à double empilement pour une plus longue durée de vie du cliquet.
- Manche en I-Beam pour une prise en main confortable.



Designation	Conditionné par	Quantité minimum	Réf	Code EAN	Prix tarif HT CHF	Prix tarif TTC CHF
Module mousse clés à cliquet tête flexible MAX BITE™ 8, 9, 10, 11, 12, 13, 14, 15, 16, 17, 18, 19, 20, 21, 22 mm	15	1	4932479829	4058546376239	434,54	468,00

Module mousse Jeu de clés mixtes MAX BITE™

- La poignée MAX BITE™ à extrémité ouverte réduit les arrondis et le dépouillement.
- Manche en I-Bear pour une prise en main confortable.
- Boîte décalée de 15° pour une meilleure accessibilité.
- Acier allié au chrome, chromé.



Designation	Conditionné par	Quantité minimum	Réf	Code EAN	Prix tarif HT CHF	Prix tarif TTC CHF
Module mousse jeu de clés mixtes MAX BITE™ 8, 9, 10, 11, 12, 13, 14, 15, 16, 17, 18, 19, 20, 21, 22 mm	15	1	4932479827	4058546376215	196,84	212,00

Module mousse Jeu de clés à cliquet MAX BITE™

- 144 positions de dents à cliquet offrant un arc de rotation de 2,5° permettant d'accéder aux espaces les plus étroits.
- Cliquets durables à double empilement pour une longue durée de vie du cliquet.
- La poignée MAX BITE™ à extrémité ouverte réduit les arrondis et le dépouillement.
- Manche en I-Beam pour une prise en main confortable.



Designation	Conditionné par	Quantité minimum	Réf	Code EAN	Prix tarif HT CHF	Prix tarif TTC CHF
Module mousse clés à cliquet MAX BITE™ 8, 9, 10, 11, 12, 13, 14, 15, 16, 17, 18, 19, 20, 21, 22 mm	15	1	4932479828	4058546376222	328,69	354,00

Module servante clés à molette

NOUVEAU

- Vis de réglage de précision pour des réglages précis et la mâchoire ne s'ouvre pas.
- Revêtement chromé pour une protection contre la rouille et une durabilité accrue.
- Conception ergonomique de la poignée arrondie pour un ajustement confortable dans la main et moins de points de pression sur la paume.



Designation	Conditionné par	Quantité minimum	Réf	Code EAN	Prix tarif HT CHF	Prix tarif TTC CHF
MODULE SERVANTE CLES A MOLETTE 150mm, 200mm, 250mm	3	1	4932492397	4058546417642	118,85	128,00

Module vide pour servante

NOUVEAU

- La densité de 35 kg/m³ de la mousse améliore la durabilité et la résistance de l'abrasion.
- Identification rapide et facile des outils et accessoires grâce au fond rouge.
- Module découpé au laser pour maximiser l'espace de la servante de 117 cm.
- Idéal pour ranger les douilles supplémentaires, les accessoires, les vis et d'autres petites pièces.



Designation	Conditionné par	Quantité minimum	Réf	Code EAN	Prix tarif HT CHF	Prix tarif TTC CHF
MODULE VIDE 1/3 POUR SERVANTE 117CM	1	1	4932492389	4058546417567	19,87	21,40

Module vide pour servante 117 cm

NOUVEAU

- La densité de 35 kg/m³ de la mousse améliore la durabilité et la résistance à l'abrasion.
- Identification rapide et facile des outils et accessoires grâce au fond rouge.
- Module découpé au laser pour maximiser l'espace de la servante de 117 cm.
- Idéal pour ranger les douilles supplémentaires, les accessoires, les vis et autres petites pièces.



Designation	Conditionné par	Quantité minimum	Réf	Code EAN	Prix tarif HT CHF	Prix tarif TTC CHF
MODULE VIDE 3/3 POUR SERVANTE 117CM	1	1	4932492390	4058546417574	37,33	40,20

Surface de travail en PVC

NOUVEAU

- Caisson en métal à 10 tiroirs sur roulettes. surface en PVC pour 46"/117 cm
- Capacité de travail sur le dessus du caisson
- Empêche les outils de rouler ou de tomber du caisson
- Installation facile avec 2 bandes adhésives (inclus dans la livraison)



Designation	Conditionné par	Quantité minimum	Réf	Code EAN	Prix tarif HT CHF	Prix tarif TTC CHF
Surface de travail en PVC pour servante 117 cm	1	1	4932492547	4058546419141	31,10	33,50

PACKOUT™

Le système de rangement modulaire MILWAUKEE® PACKOUT™ révolutionne le transport, l'organisation et le rangement des outils. Conçu pour permettre aux utilisateurs d'interchanger et de verrouiller a large choix de boîtes à outils, d'organiseurs et de sacs dans différentes configurations.



**SCANNEZ MAINTENANT
POUR CONSTRUIRE
VIRTUELLEMENT VOTRE
SYSTÈME PACKOUT™**



CHANTIER

TRANSPORT

ATELIER

PLUS DE
100 COMBINAISONS
POSSIBLES

PACKOUT™ 3 pièces

- Packout Trolley Box
- Packout coffret large
- Packout Coffret



Contenu	Conditionné par	Quantité minimum	Réf	Code EAN	Prix tarif HT CHF	Prix tarif TTC CHF
1 Packout™ Trolley Box, 1 Packout™ Coffret large, 1 Packout™ coffret	3	1	4932464244	4058546221898	387,19	417,00



Trolley métal PACKOUT™

- 2 éléments de montage PACKOUT™ pour plus d'option de rangement
- Emplacements intégrés pour les outils longs, comme des niveaux
- Capacité maximale de 180 Kg
- Roues intégrées de 25 cm pour un passage facilité dans les encadrements de porte
- Base pliable pour faciliter le rangement du trolley
- fait partie du système de stockage modulaire PACKOUT™
- Construction en polymère résistant aux impacts pour une meilleure durabilité sur les chantiers



Designation	Dimension (mm)	Conditionné par	Quantité minimum	Réf	Code EAN	Prix tarif HT CHF	Prix tarif TTC CHF
Trolley métal PACKOUT™	290 x 1200 x 510	1	1	4932472131	4058546325275	311,05	335,00



Trolley PACKOUT™

- Fait partie du système de stockage modulaire PACKOUT™
- Construit avec des polymères résistants aux chocs pour la durabilité du chantier
- Capacité de poids de 113 kg
- Poignée d'extension de qualité industrielle
- Roues de diamètre 228 mm pour tous les terrains
- IP 65: joint d'étanchéité pour protéger contre la pluie et la poussière
- Coins renforcés en métal
- Point de verrouillage renforcé en métal
- Plateau organisateur intérieur
- Emplacement de montage pour le ONE-KEY™ TICK™



Designation	Dimension (mm)	Conditionné par	Quantité minimum	Réf	Code EAN	Prix tarif HT CHF	Prix tarif TTC CHF
Trolley Packout™	650 x 561 x 472	1	1	4932464078	4058546220235	232,13	250,00



Caisse roulante PACKOUT™

- Dual Stack Top permet de transporter 2 PACKOUT™ sur le chantier
- Roues tout-terrain de 23 cm pour rouler facilement sur les terrains accidentés des chantiers.
- La poignée d'extension de qualité industrielle supporte jusqu'à 113 kg.
- Le joint du couvercle de protection permet d'éviter que les outils soient endommagés par l'eau et les débris du chantier.
- Grand capacité de rangement pour les gros outils électrique et les matériaux de chantier
- Construction en polymère résistant aux impacts pour une meilleure durabilité sur les chantiers
- Fait partie du système de rangement modulaire PACKOUT™



Designation	Dimension (mm)	Conditionné par	Quantité minimum	Réf	Code EAN	Prix tarif HT CHF	Prix tarif TTC CHF
Caisse roulante PACKOUT™	401 x 965 x 609	1	1	4932478161	4058546340940	362,12	390,00



Trolley plat PACKOUT™

- Capacité de poids 113 Kg
- Roues durables pour un roulage facile même chargé
- Inclus 1 frein et 2 blocages sur les roues pour bloquer le trolley et connecter des coffrets et sacs PACKOUT™
- Fait partie du système de stockage modulaire PACKOUT™



Designation	Dimension (mm)	Conditionné par	Quantité minimum	Réf	Code EAN	Prix tarif HT CHF	Prix tarif TTC CHF
Trolley plat PACKOUT™	193 x 620 x 480	1	1	4932471068	4058546286965	142,06	153,00



PACKOUT™ Box

- Fait partie du système de stockage modulaire PACKOUT™
- Construit avec des polymères résistants aux chocs pour la durabilité du chantier
- IP 65: joint d'étanchéité pour protéger contre la pluie et la poussière
- Coins renforcés en métal
- Point de verrouillage renforcé en métal
- Plateau organisateur intérieur
- Emplacement de montage pour le ONE-KEY™ TICK™
- Poignée supérieure renforcée en métal pour faciliter le transport (uniquement sur la grande boîte)



Designation	Dimension (mm)	Conditionné par	Quantité minimum	Réf	Code EAN	Prix tarif HT CHF	Prix tarif TTC CHF
① Packout Large Box	282 x 561 x 411	1	1	4932464079	4058546220242	127,21	137,00
② Packout™ Box	165 x 561 x 411	1	1	4932464080	4058546220259	102,14	110,00



Coffret PACKOUT™ XL

- Grand capacité de rangement pour les gros outils électrique tels que les scies à ruban, les meuleuses d'angles et les marteaux
- Capacité total de 45kg
- Fait partie du système de rangement modulaire PACKOUT™
- Construction en polymère résistant aux impacts pour une meilleure durabilité sur les chantiers
- IP 65: joint d'étanchéité pour protéger contre la pluie et les débris de chantier
- Coin renforcé au métal
- Plateau de rangement intérieur pour les petits accessoires
- Emplacement de montage pour ONE-KEY™ TICK™



Designation	Dimension (mm)	Conditionné par	Quantité minimum	Réf	Code EAN	Prix tarif HT CHF	Prix tarif TTC CHF
Coffret PACKOUT™ XL	422 x 554 x 394	1	1	4932478162	4058546340957	183,84	198,00



Coffret 3 tiroirs PACKOUT™

- Le coffret 3 tiroirs PACKOUT™ permet d'accéder facilement à vos outils, même lorsqu'ils sont placés au bas de votre système PACKOUT™
- Les glissières à billes en acier supportent jusqu'à 11 kg de poids par tiroir
- La barre de sécurité verrouillable empêche l'ouverture indésirable des tiroirs pendant le transport et permet de fermer les tiroirs avec un cadenas.
- Chaque boîte est livrée avec un ensemble de diviseurs à réglage rapide qui permettent aux utilisateurs de personnaliser entièrement la disposition des tiroirs pour une meilleure organisation.
- Coins avec des renforts en métal
- Construit avec des polymères résistants aux chocs pour une meilleure durée de vie sur chantier.
- Fait partie du système PACKOUT™



Designation	Dimension (mm)	Conditionné par	Quantité minimum	Réf	Code EAN	Prix tarif HT CHF	Prix tarif TTC CHF
PACKOUT™ Coffret 3 tiroirs	363 x 564 x 414	1	1	4932472130	4058546325268	269,27	290,00



Coffret 2 tiroirs PACKOUT™

- Le coffret 2 tiroirs PACKOUT™ permet d'accéder facilement à vos outils, même lorsqu'ils sont placés au bas de votre système PACKOUT™
- Les glissières à billes en acier supportent jusqu'à 11 kg de poids par tiroir
- La barre de sécurité verrouillable empêche l'ouverture indésirable des tiroirs pendant le transport et permet de fermer les tiroirs avec un cadenas.
- Chaque boîte est livrée avec un ensemble de diviseurs à réglage rapide qui permettent aux utilisateurs de personnaliser entièrement la disposition des tiroirs pour une meilleure organisation.
- Coins avec des renforts en métal
- Construit avec des polymères résistants aux chocs pour une meilleure durée de vie sur chantier.
- Fait partie du système PACKOUT



Designation	Dimension (mm)	Conditionné par	Quantité minimum	Réf	Code EAN	Prix tarif HT CHF	Prix tarif TTC CHF
PACKOUT Coffret 2 tiroirs	363 x 564 x 414	1	1	4932472129	4058546325251	240,48	259,00

Caisson PACKOUT™

NOUVEAU

- possibilité de l'emplier sur les boîtes PACKOUT™
- possibilité d'accrocher le caisson au plateau de montage PACKOUT™
- Option de montage sécurisé grâce aux clips de montage PACKOUT™ sur le fond et à l'arrière du caisson
- Un accès facile de la porte aux outils à l'intérieur du caisson. De plus la porte peut être ouverte vers l'intérieur du caisson pour utilisation facile et confortable.
- Capacité : 22kg
- Construit avec des polymères résistants aux chocs
- fait partie du système de stockage modulaire PACKOUT™



Designation	Dimension (mm)	Conditionné par	Quantité minimum	Réf	Code EAN	Prix tarif HT CHF	Prix tarif TTC CHF
Caisson PACKOUT™	381 x 508 x 381	1	1	4932480623	4058546409081	253,48	273,00

PACKOUT™ Organiseur

- Fait partie du système de stockage modulaire PACKOUT™
- Construit avec des polymères résistants aux chocs pour la durabilité du chantier
- L'intérieur comporte 10 bacs amovibles et montables qui peuvent être montés sur des matériaux de chantier courants pour un accès facile
- IP 65: joint d'étanchéité pour protéger contre la pluie et la poussière
- Système conçu pour éviter le transfert de contenu entre les paniers pendant le transport



Designation	Dimension (mm)	Conditionné par	Quantité minimum	Réf	Code EAN	Prix tarif HT CHF	Prix tarif TTC CHF
Packout™ organisateur	117 x 500 x 386	1	1	4932464082	4058546220273	63,60	68,50

PACKOUT™ Organiseur Compact

- Fait partie du système de stockage modulaire PACKOUT™
- Fait partie du système de stockage modulaire PACKOUT™
- L'intérieur comprend 5 bacs amovibles et montables qui peuvent être montés sur des matériaux de chantier courants pour un accès facile.
- IP 65: joint d'étanchéité pour protéger contre la pluie et la poussière
- Système évitant le transfert de contenu entre les paniers pendant le transport.



Designation	Dimension (mm)	Conditionné par	Quantité minimum	Réf	Code EAN	Prix tarif HT CHF	Prix tarif TTC CHF
Packout™ compact organisateur	117 x 249 x 386	1	1	4932464083	4058546220280	36,86	39,70

PACKOUT™ Organiseur Slim

- Fait partie du système de stockage modulaire PACKOUT™
- Construction en polymère résistant aux impacts pour une meilleure durabilité sur les chantiers
- L'intérieur contient 2 bacs larges et 8 petits bacs. Tous les bacs sont amovibles
- Bacs de transport empêchant le contenu des bacs de migrer entre les bacs pendant le transport.
- IP 65 pour protéger contre la pluie et la poussière.



Designation	Dimension (mm)	Conditionné par	Quantité minimum	Réf	Code EAN	Prix tarif HT CHF	Prix tarif TTC CHF
Packout Slim Organiseur	64 x 500 x 414	1	1	4932471064	4058546286927	57,29	61,70

PACKOUT™ Organiseur Compact Slim

- Fait partie du système de stockage modulaire PACKOUT™
- Construction en polymère résistant aux impacts pour une meilleure durabilité sur les chantiers
- L'intérieur contient 5 bacs larges et 4 petits bacs. Tous les bacs sont amovibles
- Joints autour des bacs pour empêcher le transfert de contenu d'un bac à l'autre pendant le transport
- IP 65: joint d'étanchéité pour protéger contre la pluie et la poussière



Designation	Dimension (mm)	Quantité minimum	Conditionné par	Réf	Code EAN	Prix tarif HT CHF	Prix tarif TTC CHF
Packout Compact Slim Organiseur	64 x 249 x 411	1	1	4932471065	4058546286934	32,31	34,80

Packout™ organisateur profond

- 50% plus profond que le Packout organisateur standard. Idéal pour y ranger des machines, des batteries, des chargeurs ou des gros raccords
- Diviseurs ajustables pour adapter à tous les besoins
- Capacité total de 22 Kg
- Fait partie du système de stockage modulaire Packout
- Construit en polymère résistant aux impacts pour une meilleure durabilité sur les chantiers
- IP 65: joint d'étanchéité pour protéger contre la pluie et la poussière



Designation	Dimension (mm)	Conditionné par	Quantité minimum	Réf	Code EAN	Prix tarif HT CHF	Prix tarif TTC CHF
PACKOUT™ organisateur profond	178 x 507 x 386	1	1	4932478625	4058546348182	111,42	120,00



PACKOUT™ Coffret vertical

- Diviseurs à réglage rapide - permettent aux utilisateurs de stocker et d'organiser des outils et des pièces de différentes tailles
- Idéal pour ranger des outils électroportatifs, comme des scies circulaires, meuleuses et visseuses
- Capacité de 34 Kg
- Construit avec des matériaux polymères résistants aux chocs
- IP 65: joint d'étanchéité pour protéger contre la pluie et la poussière
- Fait partie du système de stockage modulaire PACKOUT™



Designation	Dimension (mm)	Conditionné par	Quantité minimum	Réf	Code EAN	Prix tarif HT CHF	Prix tarif TTC CHF
PACKOUT™ Coffret vertical	330 x 249 x 411	1	1	4932471723	4058546292232	102,14	110,00



Caisse PACKOUT™

- Options d'empilement polyvalente: verticale et horizontale
- Capacité de poids 22 Kg
- Grande capacité de rangement pour tous type d'outils
- D'autres éléments PACKOUT™ peuvent être empilés sur la caisse
- Fait partie de la gamme de rangement PACKOUT™



Designation	Dimension (mm)	Conditionné par	Quantité minimum	Réf	Code EAN	Prix tarif HT CHF	Prix tarif TTC CHF
Caisse PACKOUT™	251 x 475 x 389	1	1	4932471724	4058546296230	70,47	75,90



Glacière rigide PACKOUT™

- Double isolation premium pour garder les aliments froids jusqu'à 30 heures
- Revêtement alimentaire anti-fuite IP 65 protège le contenu contre les éléments extérieurs.
- Décapsuleur intégré
- Plateau amovible pour ranger des éléments séparément et isolés de la glace
- 15 litres de capacité
- Construction en polymère résistant aux impacts pour une meilleure durabilité sur les chantiers
- Fait partie du système de stockage modulaire PACKOUT™



Designation	Dimension (mm)	Conditionné par	Quantité minimum	Réf	Code EAN	Prix tarif HT CHF	Prix tarif TTC CHF
Glacière rigide PACKOUT™	330 x 249 x 411	1	1	4932471722	4058546296216	141,13	152,00



Système d'étagères PACKOUT™

- Les rails de montage E-Track peuvent être fixés au mur des véhicules, des magasins ou des garages pour une polyvalence ultime.
- Conception à dégagement rapide pour faciliter le montage, le réglage de la hauteur et le retrait des étagères
- Chaque étagère supporte jusqu'à 22 kg
- Cadre métallique renforcé
- Construction en polymère résistant aux chocs.
- Fait partie du système PACKOUT



Designation	Dimension (mm)	Conditionné par	Quantité minimum	Réf	Code EAN	Prix tarif HT CHF	Prix tarif TTC CHF
① PACKOUT™ kit étagère (2 étagères + E-track)	508 x 546 x 447	4	1	4932472127	4058546325237	155,99	168,00
② PACKOUT™ étagère individuelle	99 x 533 x 422	1	1	4932478711	4058546349042	85,52	92,10
③ Support 50cm pour PACKOUT™ étagère - 2pcs	25 x 90 x 508	2	1	4932478996	4058546362782	39,28	42,30



plateau de montage PACKOUT™

- De multiples possibilités de montage
- Change le PACKOUT™ en rangement stationnaire
- Capacité de poids au mur 4-5 kg
- Capacité de poids au sol 22 kg
- Compatible avec tous les éléments PACKOUT™
- Construit avec du polymère résistant aux chocs

Designation	Dimension (mm)	Conditionné par	Quantité minimum	Réf	Code EAN	Prix tarif HT CHF	Prix tarif TTC CHF
① Plateau de montage PACKOUT™	28 x 594 x 467	1	1	4932471638	4058546295370	49,77	53,60
② Plateau de montage compact PACKOUT™	25 x 254 x 508	1	1	4932480621	4058546409067	31,10	33,50
③ Plateau de montage PACKOUT™ XL	25 x 762 x 508	1	1	4932480622	4058546409074	74,56	80,30

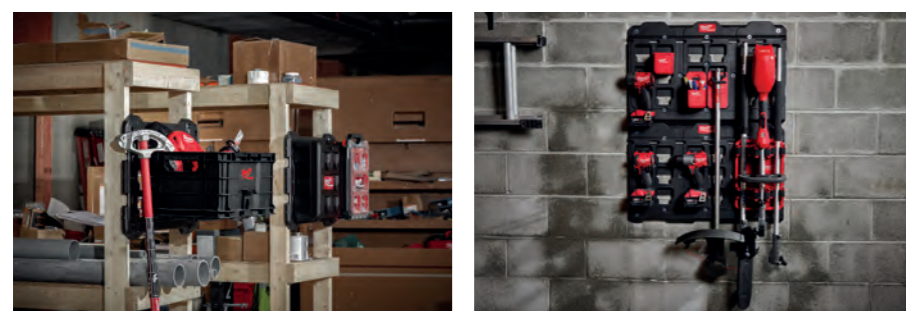

Plateau de travail ajustable PACKOUT™

- Surface contreplaquée marine permet d'être utilisé pour des travaux d'assemblage légers, écrire, dessiner ou travailler avec un ordinateur portable
- Surface conçue pour accueillir un étai et pour recevoir des matériaux plus larges
- Capacité de 22 Kg
- Fait partie du système de stockage modulaire PACKOUT™
- Construction en polymère résistant aux impacts pour une meilleure durabilité sur les chantiers



Designation	Dimension (mm)	Conditionné par	Quantité minimum	Réf	Code EAN	Prix tarif HT CHF	Prix tarif TTC CHF
Plateau de travail ajustable PACKOUT™	53 x 607 x 389	1	6	4932472128	4058546325244	85,52	92,10



Plateau d'outils PACKOUT™

NOUVEAU

- Organisation supplémentaire flexible
- Connectivité modulaire avec les composants PACKOUT™ : empilez-les et rangez-les dans d'autres boîtes à outils PACKOUT™.
- S'adapte à l'intérieur de : PACKOUT™ Large Box, PACKOUT™ Trolley Box, PACKOUT™ XL Tool Box, PACKOUT™ Rolling Tool Chest.
- La poignée supérieure permet un transport facile
- Comprend des diviseurs à réglage rapide pour un rangement personnalisé.
- Capacité de 11Kg
- Fait partie du système de rangement modulaire PACKOUT™.



Designation	Dimension (mm)	Conditionné par	Quantité minimum	Réf	Code EAN	Prix tarif HT CHF	Prix tarif TTC CHF
Plateau d'outils PACKOUT™	127 x 503 x 297	1	1	4932480625	4058546409104	62,30	67,10

PACKOUT™ Séparateur

NOUVEAU

- Séparez la caisse PACKOUT™ en plusieurs zones de stockage.
- L'aile arrière permet aux produits PACKOUT™ de demi-largeur de reposer sur le dessus de la caisse.
- Perforations de montage pour la fixation de chargeurs et d'autres éléments.
- Fait partie du système de rangement modulaire PACKOUT™.



Designation	Dimension (mm)	Conditionné par	Quantité minimum	Réf	Code EAN	Prix tarif HT CHF	Prix tarif TTC CHF
PACKOUT™ Séparateur	234 x 330 x 94	1	1	4932480624	4058546409098	24,84	26,75

Adaptateur PACKOUT™ pour HD BOX

- Adaptateur PACKOUT™ pour coffret HD-Box



Description	Dimension (mm)	Conditionné par	Quantité minimum	Réf	Code EAN	Prix tarif HT CHF	Prix tarif TTC CHF
Adaptateur PACKOUT™ pour HD BOX	117 x 500 x 386	1	1	4932464081	4058546220266	35,56	38,30

Inserts mousse PACKOUT™

- entièrement configurable - l'insert mousse permet d'adapter le packout à son besoin en découpant la mousse pour créer les rangements de outils
- Meilleure protection des outils
- Rangement optimisé - permet un accès plus facile aux outils
- Ref. 4932471428: conçu pour les deux coffrets PACKOUT™ - Packout™ Coffret (4932464080) & Packout™ coffret large(4932464079).
- Ref. 4932464078: Conçu pour le trolley PACKOUT™ (4932464078).



Designation	Conditionné par	Quantité minimum	Réf	Code EAN	Prix tarif HT CHF	Prix tarif TTC CHF
Insert mousse PACKOUT™	2	1	4932471428	4058546290566	21,82	23,50
Insert mousse pour Trolley PACKOUT™	1	1	4932471927	4058546298265	52,09	56,10
Insert en mousse pour les boîtes à outils à tiroirs PACKOUT™	2	1	4932479157	4058546369514	19,87	21,40



Inserts PACKOUT™

- Inserts amovibles pour coffrets et organisateurs PACKOUT™
- Référence 4932478298: plateau de rangement conçus pour intégrer le coffret PACKOUT™ (4932464078) et le coffret large (4932464079)
- Référence 4932478299: set de plateaux de rangement conçus pour le coffret PACKOUT™ (4932464080)
- Référence 4932478300: set de boîtes de rangement conçues pour l'organiseur PACKOUT™ (4932464082) et l'organiseur compact PACKOUT™ (4932464083)
- Référence 4932478301: set de boîtes de rangement conçues pour l'organiseur slim PACKOUT™ (4932471064) et l'organiseur slim compact (4932471065).

Designation	Conditionné par	Quantité minimum	Réf	Code EAN	Prix tarif HT CHF	Prix tarif TTC CHF
① Plateau PACKOUT™ Trolley et coffret large	1	1	4932478298	4058546344757	11,10	11,95
② Plateau amovible pour PACKOUT™ coffret	4	1	4932478299	4058546344764	15,60	16,80
③ Bac PACKOUT™ organisateur simple et compact	5	1	4932478301	4058546344788	9,38	10,10
④ Bac PACKOUT™ organisateur et compact	5	1	4932478300	4058546344771	9,38	10,10
⑤ Diviseurs pour coffret PACKOUT™ 3 tiroirs	8	1	4932479104	4058546368982	15,60	16,80
⑥ Séparateurs de tiroirs pour la boîte à outils PACKOUT™ 2 tiroirs	8	1	4932479105	4058546368999	15,60	16,80



Module mousse PACKOUT™ clés mixte MAX BITE™ et pinces

- Poignée MAXBITE™ a une extrémité ouverte pour une meilleure prise sur les boulons arrondis
- Poignée arrondi I-Beam pour une prise en main confortable
- Étiquettes remplis à l'encre pour une meilleure visibilité.
- Mâchoires à rainure en V avec profil pour une prise en main plus ferme, un ajustement précis et une réduction des glissements.
- Toutes les pinces ont un durcissement spécial des dents - 64 HRC - pour une meilleure durabilité et résistance des dents
- corresponds parfaitement aux tiroirs des coffrets tiroirs PACKOUT™
- Tailles découpées au laser pour s'adapté parfaitement aux outils storage

Designation	Conditionné par	Quantité minimum	Réf	Code EAN	Prix tarif HT CHF	Prix tarif TTC CHF
Module mousse PACKOUT™ clés mixte MAX BITE™ et pinces - 19 pièces						
Combinaison de clés de 8mm, 9mm, 10mm, 11mm, 12mm, 13mm, 14mm, 15mm, 16mm, 17mm, 18mm, 19mm, 20mm, 21mm and 22 mm ; Pince à bec long de 210 mm; Pince coupante diagonale 160 mm; Pince multiprise 200 mm; clé à molette 150 mm	19	1	4932480715	4058546410001	301,76	325,00



Module mousse PACKOUT™ douilles et clés allen - 70 pcs

- cliquet à 90 dents avec un angle d'arc de 4° pour travailler dans les espaces restreints
- 4 faces plates pour une meilleure prise lors du serrage et une fonction anti-roulement
- s'adapte parfaitement au coffret PACKOUT™
- Module mousse coupé au laser pour rentrer parfaitement dans la servante



Designation	Conditionné par	Quantité minimum	Réf	Code EAN	Prix tarif HT CHF	Prix tarif TTC CHF
① Module mousse PACKOUT™ douilles 1/2" et clés allen - 70 pcs						
Cliquet 1/2"; douilles à cliquet standard 10mm, 11mm, 12mm, 13mm, 14mm, 15mm, 16mm, 17mm, 18mm, 19mm, 20mm, 21mm, 22mm, 23mm, 24mm; Douilles shockwave 10mm, 11mm, 12mm, 13mm, 14mm, 15mm, 16mm, 17mm, 18mm, 19mm; Extension cliquets 1/2" 76mm et 127 mm; Clé hex 9 pc; Douilles Sockwave impact duty 2x TX10/ 4x TX15/ 5x TX20/ 5x TX30/ 2x TX40/ 1x TX B07 / 1x TX B08 / 1x TX B09 / 1x TX B010 / 1x TX B015 / 1x TX B020 / 1x TX B025. 1 X porte embouts shockwave	70	1	4932480716	4058546410018	327,76	353,00
② Module mousse PACKOUT™ douilles 1/4" Tournevis et clés à molette						
Cliquet 1/4"; Douilles à cliquet standard et douille à choc 5mm, 5.5mm, 6mm, 7mm, 8mm, 9mm, 10mm, 11mm, 12mm, 13mm, 14mm, 15mm; Extension 76mm et 152mm; Joint universel 1/4"; 6 tournevis tri-lobe (SL3/SL4/SL5/SL6/PH1/PH2); Clé à molette 250 mm	35	1	4932480717	4058546410025	195,91	211,00

PACKOUT™ Sac de transport

- Fait partie du système de rangement modulaire PACKOUT™.
- 1680 construction de matériaux balistiques.
- Base moulée résistante aux chocs
- Tout le matériel en métal.
- Poignée surmoulée durable



Designation	Dimension (mm)	Nb. de poches	Conditionné par	Quantité minimum	Réf	Code EAN	Prix tarif HT CHF	Prix tarif TTC CHF
① Sac de transport 25 cm	300 x 250 x 320	28	1	1	4932464084	4058546220297	87,93	94,70
② Sac de transport 40 cm	250 x 400 x 430	31	1	1	4932464085	4058546220303	131,85	142,00
③ Sac de transport 50 cm	280 x 500 x 430	32	1	1	4932464086	4058546220310	146,70	158,00



Sac de transport PACKOUT™

- Fait partie du système de stockage modulaire PACKOUT™
- Fabriqué en tissu balistique 1680 D pour une meilleure durabilité sur le chantier
- Construction en polymère résistant aux impacts pour une meilleure durabilité sur les chantiers
- Bretelles rembourrées, poignée latérales et sur le haut pour un transport facilité



Designation	Dimension (mm)	Conditionné par	Quantité minimum	Réf	Code EAN	Prix tarif HT CHF	Prix tarif TTC CHF
① Packout Sac de transport 38cm	427 x 381 x 254	1	1	4932471066	4058546286941	102,14	110,00
② Packout Sac de transport 50cm	427 x 508 x 279	1	1	4932471067	4058546286958	114,21	123,00



Sac à dos technique PACKOUT™

- Fait partie du système de stockage modulaire PACKOUT™
- Construction en matériau balistique 1680 pour une meilleure durabilité
- Construction en polymère résistant aux impacts pour une meilleure durabilité sur les chantiers
- 58 poches au total. Poche pour instruments protégée par une coque dure.
- Rangement sécurisé pour les ordinateurs et tablettes



Designation	Dimension (mm)	Conditionné par	Quantité minimum	Réf	Code EAN	Prix tarif HT CHF	Prix tarif TTC CHF
Packout sac technique	432 x 432 x 279	1	1	4932471130	4058546287580	169,92	183,00

Sac à dos PACKOUT™

- Fait partie du système de stockage modulaire PACKOUT™
- Fabriqué en tissu balistique 1680 D pour une meilleure durabilité sur le chantier
- 48 poches. Une poche renforcée pour les objets fragiles
- Base en polymère résistante aux impacts et protégeant les outils de l'eau et de la poussière; permet au sac de se maintenir debout
- Rembourrage dans le dos, sangles et harnais renforcés pour un confort maximal



Designation	Dimension (mm)	Conditionné par	Quantité minimum	Réf	Code EAN	Prix tarif HT CHF	Prix tarif TTC CHF
Packout sac à dos	508 x 381 x 292	1	1	4932471131	4058546287597	169,92	183,00

Glacière de chantier PACKOUT™

- Fait partie du système de stockage modulaire PACKOUT™
- Construction en polymère résistant aux impacts pour une meilleure durabilité sur les chantiers
- L'isolation supplémentaire maintient le contenu au froid pendant 24 heures
- Doublure de qualité alimentaire à l'épreuve des fuites
- Bretelles renforcées pour un transport plus facile



Designation	Dimension (mm)	Conditionné par	Quantité minimum	Réf	Code EAN	Prix tarif HT CHF	Prix tarif TTC CHF
Packout glacière	406 x 394 x 254	1	1	4932471132	4058546287603	102,14	110,00

Mug PACKOUT™

NOUVEAU

- Isolation sous vide à double paroi pour conserver les boissons chaudes au chaud et les boissons froides au froid
- Fermeture magnétique rotative facile à ouvrir/fermer
- Acier inoxydable 18/8 pour la durabilité
- Lavable au lave-vaisselle
- Mécanisme de rotation et de verrouillage pour la connectivité avec tous les composants PACKOUT™.



Designation	Conditionné par	Quantité minimum	Réf	Code EAN	Prix tarif HT CHF	Prix tarif TTC CHF
Mug isotherme PACKOUT™ 591 ml	1	6	4932479074	4058546368685	37,33	40,20
Mug isotherme PACKOUT™ 887 ml	1	6	4932479075	4058546368692	43,55	46,90



PACKOUT™ SHOP STORAGE



UN AUTRE NIVEAU DE RANGEMENT DE VOTRE ESPACE DE TRAVAIL

Pour vous retirer la frustration de travailler dans un lieu en désordre et pas organisé, nous vous proposons notre nouveau système PACKOUT™ extrêmement polyvalent. Cette solution inclut 20 nouveaux accessoires qui vous permettront de personnaliser votre espace de travail et organiser vos outils et équipements



**SCANNEZ MAINTENANT
POUR CONSTRUIRE
VOTRE PROPRE SHOP
STORAGE**

PACKOUT™ Crochets de rangement

NOUVEAU

- Crochets en acier renforcés pour stocker les machines et outils lourds
- Le revêtement du crochet protège le crochet et les objets stockés
- accès rapide et facile à tous les outils
- Le montage le plus facile et le plus sûr avec le mécanisme click & lock
- Personnalisez entièrement votre boutique pour vos besoins
- Fait partie de la gamme PACKOUT™ shop storage



Designation	Dimension (mm)	Conditionné par	Quantité minimum	Réf	Code EAN	Prix tarif HT CHF	Prix tarif TTC CHF
① Crochets droit PACKOUT™	203 x 89 x 229	1	5	4932480700	4058546409852	21,82	23,50
② Crochet courbe PACKOUT™	279 x 89 x 152	1	5	4932480701	4058546409869	21,82	23,50
③ Grand crochet PACKOUT™	203 x 152 x 229	1	3	4932480702	4058546409876	24,14	26,00
④ Crochet en S PACKOUT™	38 x 89 x 178	1	5	4932480703	4058546409883	14,95	16,10
⑤ Petit crochet droit PACKOUT™	102 x 89 x 102	1	5	4932480704	4058546409890	10,31	11,10
⑥ Petit crochet courbe PACKOUT™	178 x 89 x 76	1	5	4932480705	4058546409906	10,31	11,10

PACKOUT™ Aménagement d'atelier

NOUVEAU

- Pour un accès rapide et facile à tous vos outils
- Mécanisme de blocage qui maintient le produit en place sur la plaque de montage
- Personnalisez votre boutique
- Fait partie de la gamme PACKOUT™ Shop storage



Designation	Dimension (mm)	Conditionné par	Quantité minimum	Réf	Code EAN	Prix tarif HT CHF	Prix tarif TTC CHF
① Porte-gobelet PACKOUT™	127 x 102 x 178	1	4	4932480706	4058546409913	10,31	11,10
② Porte-serviette en papier PACKOUT™	165 x 102 x 330	1	5	4932480707	4058546409920	16,06	17,30
③ Porte pince PACKOUT™	89 x 241 x 127	1	6	4932480710	4058546409951	16,06	17,30
④ Porte tournevis PACKOUT™	90 x 236 x 90	1	6	4932480711	4058546409968	13,74	14,80
⑤ Petite étagère PACKOUT™	254 x 241 x 89	1	5	4932480713	4058546409982	17,22	18,55

Support de batterie PACKOUT™

NOUVEAU

- Permet l'organisation des batteries
- Stockage de batterie par clip
- Permet d'avoir un accès facile et rapide à toutes les batteries
- Le montage le plus sûr, il maintient le produit en place sur la plaque de montage
- Personnalisez entièrement votre boutique
- Fait partie de la gamme PACKOUT™ Shop storage

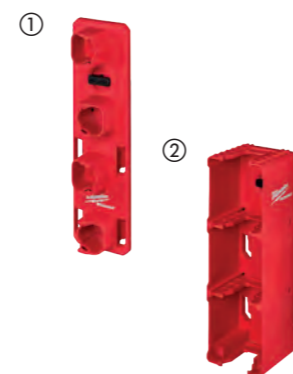

Designation	Dimension (mm)	Conditionné par	Quantité minimum	Réf	Code EAN	Prix tarif HT CHF	Prix tarif TTC CHF
① Support de batterie M12™ PACKOUT™	66 x 102 x 330	1	6	4932480708	4058546409937	14,95	16,10
② Support de batterie M18™ PACKOUT™	102 x 102 x 330	1	4	4932480709	4058546409944	17,22	18,55

PACKOUT™ Aménagement d'atelier - autres références

NOUVEAU

- Pour un accès rapide et facile à tous vos outils
- Mécanisme de blocage qui maintient le produit en place sur la plaque de montage
- Personnalisez votre boutique
- Fait partie de la gamme PACKOUT™ Shop storage



Designation	Dimension (mm)	Conditionné par	Quantité minimum	Réf	Code EAN	Prix tarif HT CHF	Prix tarif TTC CHF
① Station de rangement visseuse PACKOUT™	254 x 241 x 356	1	2	4932480712	4058546409975	39,18	42,20
② Rangement à long manche PACKOUT™	178 x 241 x 356	1	3	4932480714	4058546409999	46,15	49,70

PACKOUT™ Bacs amovibles

NOUVEAU

- Stocke les tournevis, bandes et autres petits accessoires
- Livré avec des diviseurs amovibles et des plateaux intérieurs
- Se suspend aux plateau de montage PACKOUT™
- S'adapte à l'organiseur PACKOUT™ (4932464082) & l'organiseur compact PACKOUT™ (4932464083)
- Construit avec des polymères résistants aux chocs
- Fait partie de la gamme PACKOUT™ Shop storage



Designation	Dimension (mm)	Conditionné par	Quantité minimum	Réf	Code EAN	Prix tarif HT CHF	Prix tarif TTC CHF
① Bac PACKOUT™ 10x10 cm 2 pièces	102 x 102 x 102	2	6	4932480698	4058546409938	10,31	11,10
② Bac PACKOUT™ 10 x 20 cm 2 pièces	102 x 203 x 102	2	6	4932480699	4058546409945	17,22	18,55

Sac à dos de chantier Premium

- Fabriqué en tissu balistique 1680 D et avec des fermetures éclair robustes en métal pour une durabilité accrue
- La base moulée dure permet au sac à dos de rester debout et réduit l'entrée de saleté et d'eau.
- Sangles pectorales réglables et sangles de fixation pour sacs à roulettes.
- Le harnais porteur rembourré et respirant répartit uniformément le poids pour plus de confort et de performance sur le chantier.
- 48 poches au total dont 2 poches en coquille dure pour protéger les équipements électroniques des impacts.
- Le sac à dos permet un rangement organisé



Designation	Dimension (mm)	Conditionné par	Quantité minimum	Réf	Code EAN	Prix tarif HT CHF	Prix tarif TTC CHF
Sac à dos de chantier Premium	240 x 457 x 518	1	1	4932464833	4058546227784	168,99	182,00



Sac à dos de chantier renforcé

- Résistant : toile nylon 1 680 deniers, résistant à l'usure et aux accrocs
- Fond rigide qui permet au sac de tenir droit et permet une protection optimale par tous les temps.
- Pochette avant à rabat et nombreux rangements : 35 pochettes au total.
- Rangement latéral pour bouteille d'eau
- Sangles respirantes et renforcées : confort optimal et haute résistance pour les chantiers.
- Porte-outils vertical pour maximiser l'espace de rangement
- Rangement ordinateur : rangement de protection pour ordinateurs portables/tablettes
- Attaches extérieures pour fixation sur un trolley.



Designation	Dimension (mm)	Conditionné par	Quantité minimum	Réf	Code EAN	Prix tarif HT CHF	Prix tarif TTC CHF
Sac à dos de chantier renforcé	363 x 203 x 594	1	1	48228200	045242333943	126,28	136,00



Sac à dos de chantier

- Construction durable, faite de nylon balistique 1680D.
- Sangles rembourrées pour plus de confort et de performance sur le chantier.
- une pochette renforcée pour ordinateurs et tablettes
- 18 poches organisateurs permettent plusieurs options de rangement



Designation	Dimension (mm)	Conditionné par	Quantité minimum	Réf	Code EAN	Prix tarif HT CHF	Prix tarif TTC CHF
Sac à dos de chantier	360 x 210 x 520	1	1	4932464252	4058546221973	104,92	113,00

Sac à dos chantier Contractor

- Construite en tissu balistique 1680 D et avec des fermetures éclairées robustes en métal pour une durabilité accrue
- La base renforcée protège le sac des conditions du chantier
- Sangles ajustables pour un confort maximal
- Sangles respirantes et renforcées pour un confort optimal et une meilleure durabilité
- 22 poches incluant un rangement rembourré pour tablette ou ordinateur



Designation	Dimension (mm)	Conditionné par	Quantité minimum	Réf	Code EAN	Prix tarif HT CHF	Prix tarif TTC CHF
Sac à dos de chantier Contractor	200 x 300 x 498	1	1	4932464834	4058546227791	155,06	167,00

Glacière de chantier

- Construite en tissu balistique 1680 D et avec des fermetures éclairées robustes en métal pour une durabilité accrue
- Conçu pour résister aux conditions difficiles des chantiers
- Muni d'une double isolation et d'un revêtement anti fuite pour maintenir le froid pendant 24 heures
- Clip pour mètre à ruban avec décapsuleur
- Bandouillère rambourrée et renforcée par du métal plus durable
- Poche technique et compartiment de rangement à sec pour ranger tablettes ou téléphones



Designation	Dimension (mm)	Conditionné par	Quantité minimum	Réf	Code EAN	Prix tarif HT CHF	Prix tarif TTC CHF
Glacière de chantier	280 x 350 x 380	1	1	4932464835	4058546227807	84,22	90,70

Porte-outils électricien.

- Résistant : toile nylon 1680 deniers, résistant à l'usure et aux accrocs
- Double couture renforcée avec des rivets métal
- Volume de rangement important avec 15 poches
- Fond rigide : permet au sac de tenir droit et protection améliorée
- Poignée intégrée : pour le saisir facilement, pour l'accrocher et le porter
- Ceinture intégrée pour le porter en mains libres
- Aménagement multipoches et boucles



Designation	Conditionné par	Quantité minimum	Réf	Code EAN	Prix tarif HT CHF	Prix tarif TTC CHF
Porte-outils électriciens	1	1	48228112	045242509157	62,95	67,80

Harnais charpentier

- Résistant : toile nylon 1680 deniers, résistante à l'usure et aux accrocs
- Double couture renforcée avec des rivets métal
- 24 poches pour un volume important de rangement
- Harnais 4 points rembourrés pour mieux répartir le poids
- Large capacité de rangement : 2 sacoches séparées, pochette fermée pour téléphone portable
- Attaches métal



Designation	Conditionné par	Quantité minimum	Réf	Code EAN	Prix tarif HT CHF	Prix tarif TTC CHF
Harnais charpentier	1	1	48228120	045242333974	139,28	150,00



Nothing but **HEAVY DUTY.**TM

Emetteur de la facture:

Techtronic Industries Central Europe GmbH
Distribution en Europe centrale

Walder Straße 53
D-40724 Hilden
Tel. 02103 / 960-0 / Fax -238
www.milwaukeetool.de

Votre distributeur

Représentant local:

Techtronic Industries Switzerland AG

Kirchlindachstrasse 25
3052 Zollikofen
Switzerland
Tel.: +41 (0)31 911 61 61
Fax: +41 (0)31 911 61 47
www.milwaukeetool.ch