

Milwaukee®

Nothing but **HEAVY DUTY.**™



2025

Händler-Katalog
Schweiz

DAS ENTWICKELN UND PRODUZIEREN VON **PROFESSIONELLEN ELEKTRO-
WERKZEUGEN** GEMÄSS UNSEREM LEITSPRUCH **NOTHING BUT HEAVY DUTY™**
IST NUR EIN BESTANDTEIL **UNSERES MILWAUKEE®-VERSPRECHENS.**

Unsere Werkzeuge müssen tagtäglich Höchstleistung erbringen. Wir achten darauf, dass nur beste Qualität zu Ihnen gelangt.

Alle Elektrowerkzeuge werden mit einem kompletten Dokumentationspaket bestehend aus Bedienungsanleitung, Auflistung unserer Servicepartner und den Sicherheitshinweisen versehen.

MILWAUKEE® Tool verfügt über ein weltweites Servicenetzwerk. Bei auftretenden Problemen, welche nach schnellen Lösungen verlangen, können Sie sich auf unsere qualifizierten Servicecenter und Händler weltweit verlassen.

Unser globales Netzwerk stellt sicher, dass Ihre Bedürfnisse und Anforderungen ernst genommen werden und in zukünftige Produktentwicklungen mit einfließen.

Unsere langjährige Erfahrung und unsere Kompetenz garantieren einen schnellen und effizienten Reparaturservice.



MILWAUKEE® Tool ist bestrebt, alle internationalen und europäischen Normen sowie Richtlinien für Ergonomie und Sicherheit nicht nur zu erfüllen, sondern im Sinne des Anwenders weiterzuentwickeln. Unsere nachhaltigen Forschungs- und Entwicklungsprogramme zielen speziell darauf ab, zukünftige Markttrends zu erkennen und Lösungen zu gestalten. MILWAUKEE® Tool ist, neben anderen Herstellern, ein aktives Mitglied der EPTA (European Power Tool Association) und stolz darauf, dass alle von der Organisation vereinbarten Standards eingehalten werden.

ERLEBE DEN UNTERSCHIED

ELEKTROWERKZEUGE - gebaut für noch bessere Ergebnisse

Bei MILWAUKEE® Tool ist Heavy Duty mehr als nur ein Slogan. Es ist ein Versprechen, professionellen Anwendern das Beste zu bieten.

Unsere Ingenieure entwickeln nicht einfach nur Werkzeuge. Sie entwickeln Elektrowerkzeuge, um die Arbeit besser, schneller, verlässlicher und sicherer zu erledigen.



MÖCHTEN SIE VON UNSERER VERLÄNGERTEN GARANTIE PROFITIEREN? REGISTRIEREN SIE IHRE GERÄTE EINFACH UND SCHNELL ONLINE UNTER WWW.MILWAUKEETOOL.CH

HEAVY DUTY GARANTIE:



*Ab dem 1. Februar 2024 wird die verlängerte Garantie für **MILWAUKEE®** Akkugeräte, Akku-Gartengeräte und **REDLITHIUM®**-Akkus nur gewährt, wenn das Produkt neu (originalverpackt) ist und über einen autorisierten **MILWAUKEE®**-Händler erworben wurde. Das Gleiche gilt für die Garantie für **MILWAUKEE®**-Handwerkzeuge. Die Berechtigungen, die bereits vor dem 1. Februar 2024 erworben wurden, bleiben hiervon unberührt.



Die vollständigen Garantiebedingungen für jede der oben genannten Garantien finden Sie unter folgendem Link: <https://www.milwaukeetool.eu/service/>



Auf alle **MILWAUKEE®** Akkugeräte, Akku-Gartengeräte und Akkus gewähren wir eine Standardgarantie von 1 Jahr. Garantieverlängerungen sind unter folgendem Link möglich: www.milwaukeetool.eu.

Der Garantiezeitraum für **MILWAUKEE®** Akkugeräte und Akku-Gartengeräte kann von 1 Jahr auf bis zu 3 Jahre (1 + 2) verlängert werden. Mit Ausnahme der MX FUEL™-Geräte, für die die Garantie von 1 Jahr auf maximal 2 Jahre (1 + 1) verlängert werden kann.

Einschließlich aller **MILWAUKEE® REDLITHIUM™**-Akkus. **MX FUEL™**-Akkus werden standardmäßig mit einer 1-Jahres-Garantie geliefert, die auf bis zu 2 Jahre (1 + 1) verlängert werden kann.

Für alle Garantieverlängerungen ist eine Online-Registrierung innerhalb von 30 Tagen nach dem Kaufdatum erforderlich.

Jedes **MILWAUKEE®** Gerät wird vor Verlassen des Werks nach einem umfassenden, zertifizierten Verfahren geprüft und ist garantiert **NOTHING BUT HEAVY DUTY™** qualifiziert. Bei Milwaukee Tool sind wir sehr stolz auf die Produkte und

Dienstleistungen, die wir unseren professionellen Anwendern anbieten.

Die Garantieverlängerung ist nur in den Ländern verfügbar, die auf unserer Website zur Garantierregistrierung aufgeführt sind. Von der Garantieverlängerung ausgeschlossen sind Geräte, die in der Verleihindustrie verwendet werden, Akku-Ladegeräte und geliefertes Zubehör*.

Fehlerhafte Milwaukee®-Handwerkzeuge können im Rahmen einer lebenslangen Garantie kostenlos ersetzt werden, sollte bei normalem Gebrauch ein Defekt aufgrund von Material- oder Herstellungsfehlern entstehen. Ausgeschlossen sind Handwerkzeuge ohne offensichtlichen Fehler, die abgenutzt, aber noch funktionstüchtig, verrostet, geschliffen, geschweißt oder auf andere Weise modifiziert wurden, sowie Werkzeuge, die für andere Zwecke als den normalen Gebrauch verwendet oder durch Nachlässigkeit bzw. vorsätzlich zerstört wurden.

MILWAUKEE® Wasserwaagen 30-jährige Genauigkeitgarantie
Die folgenden Milwaukee® Produkte werden mit einer 30-jährigen Genauigkeitgarantie verkauft: REDSTICK™ BACKBONE™ PREMIUM-Wasserwaagen, REDSTICK™ COMPACT-Wasserwaagen, TORPEDO 360° Wasserwaage

MILWAUKEE® Wasserwaagen 10-jährige Genauigkeitgarantie
Die folgenden Milwaukee® Produkte werden mit einer 10-jährigen Genauigkeitgarantie verkauft: Slim-Wasserwaage, REDCAST™ Gusseisen-Wasserwaage, Minibox Wasserwaage, Torpedo 45° Kompakt-Wasserwaage, Doppel-T-Profil-Wasserwaage

*Die vollständigen Garantiebedingungen für jede der oben genannten Garantien finden Sie unter dem nachstehenden Link: <https://www.milwaukeetool.eu/service/>

KEINE EMISSIONEN.* ERHÖHTE SICHERHEIT.

GARANTIERT UNSEREN ANWENDERN SICHER,
NACHHALTIG UND PRODUKTIV ZU ARBEITEN.

DIE EU STREBT AN,
BIS 2050
KLIMANEUTRAL ZU SEIN**



**BENZINÄQUIVALENTE
LEISTUNG**



**GERINGER
GERÄUSCHPEGEL**



**REDUZIERTER
CO2-AUSSTOSS**



**KEINE
MOTORWARTUNG**



**ERHÖHTE SICHERHEIT
AUF DER BAUSTELLE**



**ERHÖHTE
PRODUKTIVITÄT**

*Emissionsfrei während der Anwendung

** Die Informationen stammen aus einer Pressemitteilung der Europäischen Kommission, verfügbar unter: Die EU soll bis 2050 klimaneutral werden (europa.eu)



ZERO
EMISSIONS IN USE

MXF PC50 MX FUEL™ AKKU-RÜTTELPLATTE



ONE KEY
UNLOCKING THE DIGITAL JOBSITE.



- Erste reversierbare Rüttelplatte in der Gewichtsklasse
- Hohe Geschwindigkeit von 26 m/min ohne Einbußen bei der Verdichtungskraft
- 2 Geschwindigkeitsmodi bieten ultimative Anwenderkontrolle und das gewünschte Tempo für mehr Effizienz
- Zugängliche Drucktastensteuerung am Griff
- Klappgriff für einfachen Richtungswechsel

MXF PC50-0

MXF PC50-122

Lieferumfang	Keine Akkus enthalten, Kein Ladegerät 2 x MXF HD812 Akkus, MXF SC enthalten, im Karton	Ladegerät, im Karton
Artikelnummer	4933493267	4933493268
GTIN	4058546481384	4058546481391
UVP inkl. VRG exkl. MwSt.	3852,91 CHF	7230,34 CHF
UVP inkl. VRG inkl. MwSt.	4165,00 CHF	7816,00 CHF

**SCANNEN SIE HIER, UM
UNSER SYSTEMZUBEHÖR
FÜR DIE AKKU-
RÜTTELPLATTE ZU SEHEN**



MXF RAM MX FUEL™ AKKU-STAMPFER



ONE KEY
UNLOCKING THE DIGITAL JOBSITE.



- Keine Kopfschmerzen durch Benzin bei Arbeiten in Gräben
- Benzinähnliche Leistung
- Integrierte Bedienelemente im Griff
- 2 Geschwindigkeitsmodi bieten ultimative Benutzerkontrolle und die erforderliche Geschwindigkeit für mehr Effizienz
- Zugängliche Drucktastensteuerung am Griff
- Akku-Ladestandanzeige zeigt verbleibende Ladung an

MXF RAM60-0

MXF RAM60-122

Lieferumfang	Keine Akkus enthalten, Kein Ladegerät 2 x MXF HD812 Akkus, MXF SC enthalten, im Karton	Ladegerät, im Karton
Artikelnummer	4933498158	4933498159
GTIN	4058546513184	4058546513191
UVP inkl. VRG exkl. MwSt.	5216,47 CHF	8097,13 CHF
UVP inkl. VRG inkl. MwSt.	5639,00 CHF	8753,00 CHF



MXF CVHF MX FUEL™ AKKU-HOCHFREQUENZBETONVERDICHTER



- Der MX FUEL™ Hochfrequenzbetonverdichter ist die ideale Lösung für die Arbeit auf größeren Flächen. Er liefert eine Leistung wie bei einem Wechselstromgerät, ohne dass Kabel verlegt werden müssen oder auf der Baustelle eine Steckdose benötigt wird
- Verdichtet bis zu 55 m³ Beton mit 1 x MXF XC608 Akku

	MXF CVHF-0	MXF CVHF-802
Lieferumfang	Keine Akkus enthalten, Kein Ladegerät 2 x MXF XC608 Akkus, MXF SC enthalten, im Karton	Ladegerät, im Karton
Artikelnummer	4933498132	4933498133
GTIN	4058546512927	4058546512934
UVP inkl. VRG exkl. MwSt.	1676,23 CHF	4284,00 CHF
UVP inkl. VRG inkl. MwSt.	1812,00 CHF	4631,00 CHF

MXF CVBC MX FUEL™ AKKU-BETONVERDICHTER



- Kompaktes und schlankes Design für hohe Mobilität sowohl für stationäre als auch für mobile Anwendungen
- Tragegurt und Tragegriff für hohe Flexibilität vor Ort und einfachen Transport
- Ausgestattet mit einem Ring zur einfachen Befestigung des Betonverdichters am Gerüst oder an der Schalung

	MXF CVBC-0	MXF CVBC-602	MXF CVBCKIT-602
Standardausrüstung / Lieferumfang	Fernbedienung	Fernbedienung	Fernbedienung, 4 m Welle, 38 mm Kopf
Lieferumfang	Keine Akkus enthalten, Kein Ladegerät enthalten, im Karton	2 x MXF XC406 Akkus, MXF C Ladegerät, im Karton	2 x MXF XC406 Akkus, MXF C Ladegerät, im Karton
Artikelnummer	4933479607	4933479608	4933479610
GTIN	4058546374013	4058546374020	4058546374044
UVP inkl. VRG exkl. MwSt.	2080,48 CHF	3567,99 CHF	3972,25 CHF
UVP inkl. VRG inkl. MwSt.	2249,00 CHF	3857,00 CHF	4294,00 CHF

MXF PSC MX FUEL™ AKKU-VIBRATIONSBOHLE



- Die MX FUEL™-Akku-Vibrationsbohle ist die ideale Lösung für die Bearbeitung größerer Flächen und bietet eine benzinähnliche Leistung ohne Benzinprobleme
- Leistung zum Ziehen von Profilen bis zu 4,9 m
- Start per Knopfdruck - Verzögerungen und Ausfallzeiten durch das Starten mittels Anlasseil entfallen, sodass die Arbeit schneller erledigt wird, ohne auf die erwartete Leistung und Laufzeit verzichten zu müssen

	MXF PSC-0	MXF PSC-302
Lieferumfang	Keine Akkus enthalten, Kein Ladegerät 2 x MXF CP203 Akkus, MXF C enthalten, im Karton	Ladegerät, im Karton
Artikelnummer	4933479771	4933479772
GTIN	4058546375652	4058546375669
UVP inkl. VRG exkl. MwSt.	3028,68 CHF	3671,60 CHF
UVP inkl. VRG inkl. MwSt.	3274,00 CHF	3969,00 CHF

MXF WBT90 MX FUEL™ AKKU-FLÜGELGLÄTTER 900 MM



- Sorgt für ein sanftes, ausgewogenes Finishing mit 5 PS Leistung
- AUTOSTOP™ für verbesserten Anwenderschutz
- Bis zu 25 Minuten Laufzeit pro Ladung
- Variable Klinge, maximale Klingengeschwindigkeit bis zu 130 U/min
- Ergonomischer Geschwindigkeitsregler für beste Kontrolle
- Höhenverstellung des Griffes für mehr Komfort

	MXF WBT90-0	MXF WBT90-122
Standardausrüstung / Lieferumfang	1x Set Kombinationsflügel (4 Stück)	1x Set Kombinationsflügel (4 Stück)
Lieferumfang	Keine Akkus enthalten, Kein Ladegerät 2 x MXF HD812 Akkus, MXF SC enthalten, im Karton	Ladegerät, im Karton
Artikelnummer	4933498326	4933493602
GTIN	4058546521950	4058546484736
UVP inkl. VRG exkl. MwSt.	6022,20 CHF	9633,67 CHF
UVP inkl. VRG inkl. MwSt.	6510,00 CHF	10414,00 CHF

MXF CVBP MX FUEL™ AKKU-RUCKSACK-BETONVERDICHTER



- Der MX FUEL™ Akku-Rucksack-Betonverdichter ist die ideale Lösung für größere Flächen und kabelgebunden-ähnliche Leistung ohne lästiges Kabelverlegen oder die Notwendigkeit einer Steckdose auf der Baustelle
- Er hat die Leistung, Köpfe bis zu Ø 63 mm bei über 11.200 VPM für eine optimale Verfestigung selbst in steifstem Beton zu schütteln

	MXF CVBP-0	MXF CVBP-602	MXF CVBPKIT-602
Standardausrüstung / Lieferumfang	Fernbedienung	Fernbedienung	Fernbedienung, 2 m Vibratorwelle, 38 mm Vibrationskopf
Lieferumfang	Keine Akkus enthalten, Kein Ladegerät enthalten, im Karton	2 x MXF XC406 Akkus, MXF C Ladegerät, im Karton	2 x MXF XC406 Akkus, MXF C Ladegerät, im Karton
Artikelnummer	4933479595	4933479591	4933479593
GTIN	4058546373894	4058546373856	4058546373870
UVP inkl. VRG exkl. MwSt.	2321,92 CHF	3972,25 CHF	4214,62 CHF
UVP inkl. VRG inkl. MwSt.	2510,00 CHF	4294,00 CHF	4556,00 CHF

SCANNEN SIE HIER, UM UNSER SYSTEMZUBEHÖR FÜR BETONRÜTLER ZU SEHEN



MXF WBT60 MX FUEL™ AKKU-FLÜGELGLÄTTER 600 MM



- Sorgt für ein sanftes, ausgewogenes Finishing mit 5 PS Leistung
- AUTOSTOP™ für verbesserten Anwenderschutz
- Bis zu 35 Minuten Laufzeit pro Ladung
- Variable Drehzahl von 30 bis 160 U/min
- Ergonomischer Geschwindigkeitsregler für beste Kontrolle
- Höhenverstellbarer Griff für mehr Komfort
- Feininstellrad für präzise Einstellung des Flügelwinkels

	MXF WBT60-0	MXF WBT60-122
Standardausrüstung / Lieferumfang	1x Set Kombinationsflügel (4 Stück)	1x Set Kombinationsflügel (4 Stück)
Lieferumfang	Keine Akkus enthalten, Kein Ladegerät 2 x MXF HD812 Akkus, MXF SC enthalten, im Karton	Ladegerät, im Karton
Artikelnummer	4933498325	4933493601
GTIN	4058546521943	4058546484729
UVP inkl. VRG exkl. MwSt.	4830,71 CHF	8444,03 CHF
UVP inkl. VRG inkl. MwSt.	5222,00 CHF	9128,00 CHF

MXF SMP2 MX FUEL™ AKKU-TAUCHPUMPE



- 3 Betriebsarten für den perfekten Durchfluss: Hoch, Niedrig, Eco
- Eco-Modus für längere Laufzeit
- Automatische Erkennung: Ein, Aus, Automatischer Durchfluss
- Bis zu 18 m Pumphöhe
- Bis zu 320 l/min Durchflussmenge für optimierte Produktivität

	MXF SMP2-0	MXF SMP2-802
Lieferumfang	Keine Akkus enthalten, Kein Ladegerät 2 x MXF XC608 Akkus, MXF FC enthalten, im Karton	Ladegerät, im Karton
Artikelnummer	4933498162	4933498163
GTIN	4058546513221	4058546513238
UVP inkl. VRG exkl. MwSt.	2084,18 CHF	4226,64 CHF
UVP inkl. VRG inkl. MwSt.	2253,00 CHF	4569,00 CHF

MXF COS350G2 MX FUEL™ AKKU-TRENNSCHEIFER 350 MM



ONE KEY
UNLOCKING THE DIGITAL JOBSITE.



- Akkubetrieben kann es in Innenräumen verwendet werden, da es keine Abgase erzeugt
- Das Anti-Kickback-System verhindert, dass der Anwender im Falle eines Rückschlags verletzt wird
- RAPIDSTOP™ / Scheibenbremse: Scheibe stoppt innerhalb von < 3 Sekunden
- Die Leistung entspricht der eines Benziners mit einer maximalen Leerlaufdrehzahl von 5.370 U/min und einer vollen Schnitttiefe von 125 mm

MXF COS350G2-0

MXF COS350G2-802

Standardausrüstung / Lieferumfang	HUDD 350mm SPEEDCROSS™ Diamanttrennscheibe (4932471985) & Werkzeugtasche	HUDD 350mm SPEEDCROSS™ Diamanttrennscheibe (4932471985) & Werkzeugtasche
Lieferumfang	Keine Akkus enthalten, Kein Ladegerät enthalten, Baustellen Tasche	2 x MXF XC608 Akkus, MXF SC Ladegerät, Baustellen Tasche
Artikelnummer	4933480478	4933480480
GTIN	4058546407636	4058546407650
UVP inkl. VRG exkl. MwSt.	2416,28 CHF	4839,04 CHF
UVP inkl. VRG inkl. MwSt.	2612,00 CHF	5231,00 CHF



MXF COSCG2 MX FUEL™ FÜHRUNGSWAGEN FÜR AKKU-TRENNSCHEIFER



- 350-mm-Führungswagen für gerade Schnitte mit voller 125-mm-Schnitttiefe
- Höhenverstellbarer Antriebsgriff und leicht erreichbarer Tiefenverstellgriff für einhändige Bedienung
- Werkzeugloser Maschinen- und Wassertankaufsatz, kompatibel mit dem M18™ SWITCH TANK™ Sprühtank und Wasserversorgungssystem
- Volle Mobilität mit integriertem Ersatzakku

MXF COSCG2

Artikelnummer	4933493264
GTIN	4058546481353
UVP inkl. VRG exkl. MwSt.	1569,84 CHF
UVP inkl. VRG inkl. MwSt.	1697,00 CHF

SCANNEN SIE HIER, UM UNSERE TRENNSCHEIBEN ZU SEHEN



MXF DCD350 MX FUEL™ AKKU-DIAMANT-KERNBOHRGERÄT 350 MM



ONE KEY
UNLOCKING THE DIGITAL JOBSITE.



- Diamantbohrungen auf dem Bohrturm bis zu einem Durchmesser von 350 mm. Kernbohrungen mit Vertrauen durch AC-Leistung
- 4-Gang-Getriebe für eine Vielzahl von Anwendungen, mit lasergravierten Geschwindigkeits- und Kapazitätsmarkierungen auf dem Metallgehäuse

MXF DCD350 KIT-0

MXF DCD350 KIT-122

Standardausrüstung / Lieferumfang	MXF DCD350 Diamant-Kernbohrständer	MXF DCD350 Diamant-Kernbohrständer
Lieferumfang	Keine Akkus enthalten, Kein Ladegerät enthalten, im Karton	2 x MXF HD812 Akkus, MXF SC Ladegerät, im Karton
Artikelnummer	4933493142	4933493143
GTIN	4058546480134	4058546480141
UVP inkl. VRG exkl. MwSt.	4233,12 CHF	7854,76 CHF
UVP inkl. VRG inkl. MwSt.	4576,00 CHF	8491,00 CHF

MXF DCD150 MX FUEL™ AKKU-DIAMANT-KERNBOHRGERÄT 150 MM



ONE KEY
UNLOCKING THE DIGITAL JOBSITE.



- Sicheres Kernbohren mit der Kraft eines kabelgebundenen Gerätes bis maximal Ø 152 mm Nass- und Trocken-Bohrungen
- 2-Gang-Getriebe für anwendungsoptimierte Geschwindigkeitseinstellung. Zur schnelleren Orientierung sind diese Angaben in das Gerät eingraviert
- Geschwindigkeitsstufe 1: bis Ø 75 mm Nass- und Trockenbohren bei 1.600 U/min

MXF DCD150-0C

MXF DCD150-302C

MXF DCD150-302C KIT

Standardausrüstung / Lieferumfang	Seitenhandgriff	Seitenhandgriff	MXF DR255TV Diamant-Kernbohrständer
Lieferumfang	Keine Akkus enthalten, Kein Ladegerät enthalten, Transportkoffer	2 x MXF CP203 Akkus, MXF C Ladegerät, Transportkoffer	2 x MXF CP203 Akkus, MXF C Ladegerät, Transportkoffer
Artikelnummer	4933478986	4933464887	4933471835
GTIN	4058546362683	4058546228323	4058546297343
UVP inkl. VRG exkl. MwSt.	1627,20 CHF	2863,09 CHF	3972,25 CHF
UVP inkl. VRG inkl. MwSt.	1759,00 CHF	3095,00 CHF	4294,00 CHF

MXF DR255TV MX FUEL™ DIAMANT-KERNBOHRSTÄNDER



- Höhenverstellbarer, isolierter Antriebsgriff und leicht zu erreichende Tiefenverstellung zur komfortablen Einhandbedienung
- Universeller Schnellverschluss passend für alle Kernbohrgeräte mit 60-mm-Spannhals
- Werkzeuglos installierbarer Wassertankaufsatz, kompatibel mit dem 15-l-Wassersprühtank aus dem M18™ SWITCH TANK™ System
- Mit extra langer Säule zum Bohren von Löchern bis Ø 250 mm

MXF DR255TV

Artikelnummer	4933472247
GTIN	4058546338930
UVP inkl. VRG exkl. MwSt.	1431,08 CHF
UVP inkl. VRG inkl. MwSt.	1547,00 CHF

SCANNEN SIE HIER, UM UNSER SYSTEMZUBEHÖR FÜR DAS MX FUEL™ AKKU-DIAMANTKERNBOHRGERÄT ANZUZEIGEN



MXF DH2528H
MX FUEL™ AKKU-ABBRUCHHAMMER 25 KG



- Der erste 28-mm-Hex-Akku-Abbruchhammer, der eine vergleichbare Leistung zu Benzin, Kabel oder Druckluft bietet
- Der Hammer liefert 64 Joule Schlagenergie für härteste Abbruchanwendungen
- Vom Schlagmechanismus entkoppeltes Gehäuse mit Anti-Vibrations-Technologie ermöglicht es dem Anwender, den ganzen Tag zu arbeiten

MXF DH2528H-0

MXF DH2528H-602

Lieferumfang	Keine Akkus enthalten, Kein Ladegerät enthalten, im Karton	2 x MXF XC406 Akkus, MXF C Ladegerät, im Karton
Artikelnummer	4933478985	4933464877
GTIN	4058546362676	4058546228224
UVP inkl. VRG exkl. MwSt.	2614,25 CHF	3753,01 CHF
UVP inkl. VRG inkl. MwSt.	2826,00 CHF	4057,00 CHF

MXF PTR2
MX FUEL™ 2" STATIONÄRES AKKU-GEWINDESCHNEIDGERÄT MIT ONE-KEY™



- Gewindegewindeschneidkapazität von 1/8" bis 2"
- Alles aus einer Hand: Schneiden, Entgraten und Gewindegewindeschneiden mit einem Werkzeug
- Hervorragende Leistung mit 2 Geschwindigkeitsstufen von 39 U/Min. und 59 U/Min.
- Maximale Mobilität dank werkzeuglosem, einklappbarem Untergestell
- Integriertes Ölsystem mit Ölpumpe und Ölbehälter

MXF PTR2-0

MXF PTR2-601

Standardausrüstung / Lieferumfang	1/2"-3/4" BSPT HS Gewindegewindeschneisen, 1"-2" BSPT HS Gewindegewindeschneisen	1/2"-3/4" BSPT HS Gewindegewindeschneisen, 1"-2" BSPT HS Gewindegewindeschneisen
Lieferumfang	Keine Akkus enthalten, Kein Ladegerät enthalten, im Karton	1 x MXF XC406 Akku, MXF C Ladegerät, im Karton
Artikelnummer	4933498324	4933492100
GTIN	4058546521936	4058546414672
UVP inkl. VRG exkl. MwSt.	6273,82 CHF	7611,47 CHF
UVP inkl. VRG inkl. MwSt.	6782,00 CHF	8228,00 CHF

MXF LSDP
MX FUEL™ AKKU-ROHRREINIGER



- Der integrierte POWERREDZ™ Treppensteiger unterstützt beim Be- und Entladen aus dem Servicewagen sowie beim Treppentransport und kann somit nur von einer Person transportiert und betrieben werden
- Vollständig geschlossene Trommel für sauberes Arbeiten

MXF LSDP-301

Standardausrüstung / Lieferumfang	1 x 20 mm x 7,6 m Spirale, 1 x 20 mm x 15,2 m Spirale, 1 x 9-teiliges Zubehörset
Lieferumfang	1 x MXF CP203 Akku, MXF C Ladegerät, im Karton
Artikelnummer	4933471851
GTIN	4058546297503
UVP inkl. VRG exkl. MwSt.	6409,81 CHF
UVP inkl. VRG inkl. MwSt.	6929,00 CHF

MXF TL
MX FUEL™ AKKU-BAUSTELLENSTRAHLER



TRUEVIEW™

- TRUEVIEW™ hocheffiziente Beleuchtung mit bis zu 27.000 Lumen im Netzbetrieb und bis zu 20.000 Lumen im Akkubetrieb für Punkt- und Flächenbeleuchtung
- Durch die Möglichkeit, die Lichtköpfe in verschiedene Richtungen zu bewegen, können Sie das Licht individuell dorthin lenken, wo es benötigt wird

MXF TL-601

Lieferumfang	1 x MXF XC406 Akku, integriertes Ladegerät, im Karton
Artikelnummer	4933471844
GTIN	4058546297435
UVP inkl. VRG exkl. MwSt.	5050,88 CHF
UVP inkl. VRG inkl. MwSt.	5460,00 CHF

MXF DHT
MX FUEL™ ABBRUCHHAMMER-TROLLEY



- Leichter Abbruchhammer-Trolley mit großen, geländegängigen Rädern für einfachen Transport auch über unebenes Gelände
- Integrierte Befestigungs- und Spannungshalterung
- Integrierte Aufbewahrungsmöglichkeit für bis zu 4 Meißel
- Aufbewahrungsmöglichkeit für Ersatzakku und Ladegerät

MXF DHT

Artikelnummer	4933464879
GTIN	4058546228248
UVP inkl. VRG exkl. MwSt.	246,99 CHF
UVP inkl. VRG inkl. MwSt.	267,00 CHF

SCANNEN SIE HIER, UM UNSER SYSTEMZUBEHÖR FÜR DAS MX FUEL™ 2" STATIONÄRES AKKU-GEWINDESCHNEIDGERÄT MIT ONE-KEY™ ANZUZEIGEN



SCANNEN SIE HIER FÜR SYSTEMZUBEHÖR VOM MX FUEL™ AKKU-ROHRREINIGER



MXF TLIC
MX FUEL™ AKKU-KOMPAKT-BAUSTELLENSTRAHLER



TRUEVIEW™

- TRUEVIEW™ High-Definition-Lichtleistung mit bis zu 15.000 Lumen im AC- und DC-Modus für Aufgaben- und Bereichsbeleuchtung
- Kann den Lichtkopf manövrieren, so dass der Anwender das Licht dorthin lenken kann, wo es benötigt wird
- Das geringe Gewicht von 17 kg ohne Akku ermöglicht einen einfachen Transport auf nassem und unebenem Gelände mit minimalem Kraftaufwand

MXF TLIC-0

MXF TLIC-601

Lieferumfang	Keine Akkus enthalten, Kein Ladegerät enthalten, im Karton	1 x MXF XC406 Akku, MXF FC Ladegerät, im Karton
Artikelnummer	4933498075	4933498072
GTIN	4058546512354	4058546512323
UVP inkl. VRG exkl. MwSt.	2183,16 CHF	2658,65 CHF
UVP inkl. VRG inkl. MwSt.	2360,00 CHF	2874,00 CHF

MXF PS MX FUEL™ AKKU-GENERATOR



ONE KEY
UNLOCKING THE DIGITAL JOBSITE.



- Aufbauend auf den Stärken der FUEL™ Technologie erreicht das MX FUEL™ System ein neues Niveau der Akkuleistung. Diese Werkzeuge sind auf Benzin-, Kabel- und Druckluftleistung ausgerichtet und liefern sie ohne die Gefahren, die mit Emissionen, Lärm, Vibrationen, Stolpergefahren und den Frustrationen einer komplexen Wartung verbunden sind

MXF PS-0

MXF PS-602

Lieferumfang	Keine Akkus enthalten, integriertes Ladegerät, im Karton	2 x MXF XC406 Akkus, integriertes Ladegerät, im Karton
Artikelnummer	4933493922	4933479266
GTIN	4058546510824	4058546370602
UVP inkl. VRG exkl. MwSt.	1621,65 CHF	2915,82 CHF
UVP inkl. VRG inkl. MwSt.	1753,00 CHF	3152,00 CHF

MXF PBE MX FUEL™ RÜCKENTRAGBARER AKKU-ADAPTER



- Reduziert das Gewicht des Geräts um bis zu 45 %, indem der Akku am Rucksack befestigt wird
- Nutzung von MX FUEL™- und High Output-Akkus in handgeführten Geräten
- Hält Höchstleistung aufrecht
- Bis zu 2-mal längere Laufzeiten mit den MX FUEL™ REDLITHIUM™ FORGE™ Akkus
- Abnehmbarer Rucksackgurt

MXF PBE-0

Lieferumfang	Keine Akkus enthalten, Kein Ladegerät enthalten, im Karton
Artikelnummer	4933498067
GTIN	4058546512279
UVP inkl. VRG exkl. MwSt.	752,08 CHF
UVP inkl. VRG inkl. MwSt.	813,00 CHF

IRPSUOP2500 MOBILER GENERATOR 7200/3600 W 2,5 KWH

ONE KEY
UNLOCKING THE DIGITAL JOBSITE.



- REDLITHIUM™ 2,5 kWh interner Akku mit einer Spitzenleistung von 7200 W und einer Dauerleistung von 3600 W
- Räder und Teleskopstiel sorgen für mobile Leistung an jedem Ort und für die Baustelle
- IP-Klasse 54
- Durchgangsstrom für gleichzeitiges Laden und Entladen

IRPSUOP2500

Artikelnummer	4933492133
GTIN	4058546415006
UVP inkl. VRG exkl. MwSt.	5208,14 CHF
UVP inkl. VRG inkl. MwSt.	5630,00 CHF



REDLITHIUM™ FORGE™

STARKE LEISTUNG | SCHNELLES AUFLADEN | LANGE LEBENSDAUER*

**BIS ZU
2X LÄNGERE
LAUFZEIT**

ÄHNLICHE GRÖSSE UND GEWICHT VS XC406



**COOL-CYCLE™
FÄHIG**

SCHNELLKÜHLUNG



AKTIVES KÜHLUNGSSYSTEM

**LANGE
LEBENSDAUER**

VS REDLITHIUM™



*im Gegensatz zu anderen Zell-Technologien

MX FUEL™ AKKUS



	MXF HD812	MXF XC608	MXF XC406	MXF XC-2406	MXF CP203	MXF CP-2203
System	MX FUEL™	MX FUEL™	MX FUEL™	MX FUEL™	MX FUEL™	MX FUEL™
Akkukapazität (Ah)	12.0	8.0	6.0	6.0	3.0	3.0
Anzahl mitgelieferter Akkus	1	1	1	2	1	2
Ladezeit MXF C Ladegerät	160 min	110 min	90 min	90 min	45 min	45 min
Ladezeit MXF FC Ladegerät	100 min	65 min	45 min	45 min	45 min	45 min
Ladezeit MXF SC Ladegerät	65 min	45 min	45 min	45 min	45 min	45 min
Gewicht (kg)	5.9	4.5	4.8	4.8	2.7	2.7
Geliefert in	im Karton	im Karton	im Karton	im Karton	im Karton	im Karton
Artikelnummer	4932492128	4932492130	4933471837	4933479162	4933471838	4933479161
GTIN	4058546414955	4058546414979	4058546297367	4058546369569	4058546297374	4058546369552
UVP inkl. VRG exkl. MwSt.	1435,71 CHF	1063,83 CHF	849,21 CHF	1284,92 CHF	554,12 CHF	878,82 CHF
UVP inkl. VRG inkl. MwSt.	1552,00 CHF	1150,00 CHF	918,00 CHF	1389,00 CHF	599,00 CHF	950,00 CHF

MX FUEL™ LADEGERÄTE



	MXF SC	MXF FC	MXF C
Ladeanschluss	1 x MX FUEL™	1 x MX FUEL™	1 x MX FUEL™
Ladetyp	Einzel	Einzel	Einzel
Energiequelle	AC	AC	AC
Tragegriff	Ja	Ja	Ja
Wandmontage möglich	Nein	Ja	Ja
Gewicht (kg)	8.9	2.33	2.7
Geliefert in	im Karton	im Karton	im Karton
Artikelnummer	4932492848	4933498547	4933471839
GTIN	4058546477196	4058546524166	4058546297381
UVP inkl. VRG exkl. MwSt.	844,59 CHF	438,48 CHF	358,00 CHF
UVP inkl. VRG inkl. MwSt.	913,00 CHF	474,00 CHF	387,00 CHF

MX FUEL™ ENERGY-KIT





	MXF NRG-406	MXF FORGENRG-802	MXF FORGENRG-122
Lieferumfang	2 x MXF XC406 Akkus, MXF C Ladegerät, im Karton	2 x MXF XC608 Akkus, MXF SC Ladegerät, im Karton	2 x MXF HD812 Akkus, MXF SC Ladegerät, im Karton
Artikelnummer	4933479160	4933493548	4933493549
GTIN	4058546369545	4058546484194	4058546484200
UVP inkl. VRG exkl. MwSt.	1621,65 CHF	2666,98 CHF	3377,43 CHF
UVP inkl. VRG inkl. MwSt.	1753,00 CHF	2883,00 CHF	3651,00 CHF



WERKZEUGE NEU DEFINIERT. HANDELSFOKUSSIERT. SYSTEMWEIT.







DAS KABELLOSE MILWAUKEE® MX FUEL™ SYSTEM REVOLUTIONIERT DEN MARKT FÜR BAUGERÄTE, INDEM ES DIE VON HANDWERKERN GEFORDERTE LEISTUNG, LAUFZEIT UND LANGLEBIGKEIT BIETET, OHNE DIE MIT EMISSIONEN, LÄRM, VIBRATIONEN UND DER FRUSTRIERENDEN WARTUNG VON BENZIN VERBUNDENEN GEFAHREN.

DAS MX FUEL™-GERÄTESYSTEM, DAS MITTLERWEILE MEHR ALS 25 LÖSUNGEN UMFASST, BIETET EINE GLEICHWERTIGE LEISTUNG FÜR BENZIN-, KABEL- UND DRUCKLUFTGERÄTE UND ERZEUGT KEINE EMISSIONEN.

BAUGERÄT	ANWENDUNG	AKKU	
		MXF XC608 	MXF HD812 
MXF COS350G2	Schneiden von Bordsteinen	36 Schnitte*	50 Schnitte*
MXF DH2528H	Beton aufbrechen	1,3 Tonnen*	4 Tonnen*
MXF DCD150	76 mm x 250 mm Löcher	17 Löcher*	26 Löcher*
MXF DCD350	250 mm x 150 mm Löcher	3 Löcher*	5 Löcher*
MXF PS	Schleifen mit kabelgebundenem 180-mm-Winkelschleifer	40 min* [†]	60 min* [†]
MXF CVHF	Beton gießen	55 m ³ *	82 m ³ *
MXF CVBP	Beton gießen	53 m ³ *	80 m ³ *
MXF CVBC	Beton gießen	53 m ³ *	80 m ³ *
MXF PSC	Estrichbeton	5 Stunden 20 min*	8 Stunden*
MXF WBT60	Feinbearbeitung von Beton	23 min*	35 min*
MXF WBT90	Feinbearbeitung von Beton	16 min*	25 min*
MXF PC50	Verdichtung von Kies	22 min*	35 min*
MXF RAM	Verdichtung von Kies	17 min*	25 min*
MXF SMP2	Wasser pumpen (hoher Modus)	28 min*	40 min*
MXF PTR2	Gesamter Zyklus	200 Zyklen*	280 Zyklen*
MXF TL	in hohem Modus	4 Stunden*	6 Stunden*
MXF TLIC	in hohem Modus	4 Stunden*	6 Stunden*

* Die Laufzeiten basieren auf einem vollständig aufgeladenen Akku. Die angegebenen Richtlinien sind nur Richtwerte und können aufgrund der unterschiedlichen Nutzungsbedingungen nicht reproduziert werden. Die Ergebnisse können je nach Anwender und Anwendung variieren.

[†] Verwendung von 2 Akkus während der Anwendung.

UNSERE LADEGERÄTE IM VERGLEICH		MXF REDLITHIUM FORGE™ STARKE LEISTUNG SCHNELLES AUFLADEN LANGE LEBENSDAUER			
		MXF HD812 	MXF XC608 	MXF XC406 	MXF CP203 
	MXF SC	65 min	45 min	45 min	45 min
NEU 	MXF FC	100 min	65 min	45 min	45 min
	MXF C	160 min	110 min	90 min	45 min

DER EINFACHSTE WEG, DEN ÜBERBLICK ÜBER DAS INVENTAR ZU BEHALTEN



ONE KEY™
UNLOCKING THE DIGITAL JOBSITE.™

Bluetooth™ STANDORT

NACHVERFOLGEN. VERWALTEN. PLANEN.



Mit ONE-KEY™ können Sie Ihre Werkzeuge und Ausrüstung unabhängig von der Marke zu Ihrem Inventar hinzufügen und erhalten einen vollständigen Überblick über ALLE Ihre Vermögenswerte.

Fügen Sie kostenlos eine unbegrenzte Anzahl von Anwendern hinzu, weisen Sie Werkzeuge verschiedenen Mitarbeitern zu und sehen Sie, welche Werkzeuge gerade im Einsatz sind, einsatzbereit oder vielleicht im Service-Center sind.

Verfolgen Sie die digitale Spur, wann, wo und wie Ihre Werkzeuge benutzt wurden, um die Effizienz und Nutzung zu optimieren, oder sperren Sie Ihre Werkzeuge und Geräte, wenn sie fehlen.

Drucken Sie professionelle Berichte und erhalten Dokumentation der Werkzeugqualität und -nutzung.

All dies und noch viel mehr **KOSTENLOS!**

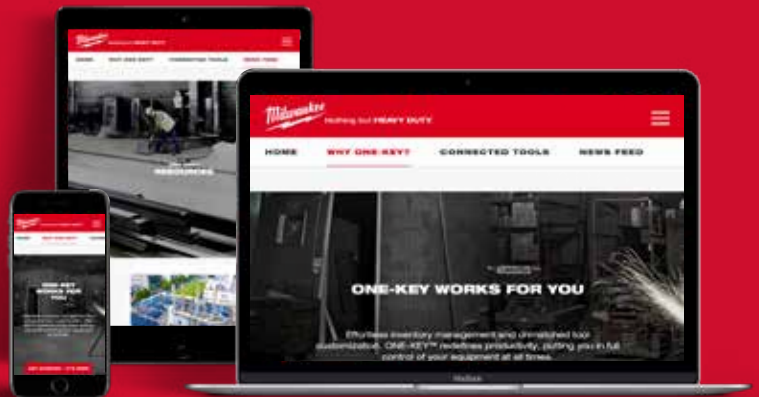

FÜGEN SIE ONE-KEY IN NUR 2 MINUTEN HINZU

SCHRITT 1

LADEN SIE DIE KOSTENLOSE MILWAUKEE ONE-KEY™ APP HERUNTER



SCHRITT 2

MELDEN SIE SICH SCHNELL & EINFACH AN



SCHRITT 3

FERTIG! SIE SIND NUN BEREIT, ONE-KEY™ ZU NUTZEN





NÄCHSTE GENERATION

M18 FUEL™

DRIVEN TO OUTPERFORM.™

M18 FUEL™ DER NÄCHSTEN GENERATION. LEISTUNGSSTÄRKER. NEU ENTWICKELTES BOHRFUTTER. KOMPAKTERE BAUFORM.

Der M18™ Next Generation FUEL™ bietet eine stärkere Leistung in einem kleineren Paket. Noch kompakter und dennoch leistungsfähiger, ist die Baureihe perfekt für schwer zugängliche Bereiche und aufgrund der geringeren Größe und des geringeren Gewichts, der besseren Balance und der einfacheren Handhabung ideal für Arbeiten in der Höhe.

Stellen Sie die M18™ Next Generation FUEL™ auf die Probe und setzen Sie Ihre Erwartungen an 18-V-Werkzeuge neu fest.



**SCANNEN
SIE HIER
FÜR DIE**

NEUE GENERATION

1

**POWERSTATE™
BÜRSTENLOSER
MOTOR**



2

**REDLINK PLUS™
ELEKTRONIK**



3

**REDLITHIUM™-
AKKUS**



KOMPAKTER.

PRÄZISER.

LEISTUNGSSTÄRKER.

NEU

M18

REDLITHIUM™ FORGE™

STARKE LEISTUNG | SCHNELLES AUFLADEN | LANGE LEBENSDAUER

WAS IST REDLITHIUM™ FORGE™?

M18 REDLITHIUM FORGE™

NEUE LITHIUM-ZELL-TECHNOLOGIEN

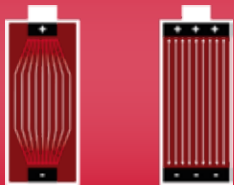

ALTES ZELL-DESIGN

NEUES TABLESS DESIGN

- ▶ Bis zu 50 % höhere Leistung
- ▶ Bis zu 45 % weniger Wärmeentwicklung
- ▶ Bis zu 6-mal schnelleres Laden
- ▶ Bis zu 50 % geringerer elektrischer Widerstand

NEUE ELEKTRONIK



- ▶ Maximierung der vollen Leistungsabgabe an das Werkzeug
- ▶ Beschleunigung der Ladegeschwindigkeit
- ▶ Vollständige Rückwärtskompatibilität des Systems

MECHANISCHES REDESIGN



- ▶ Fortschrittliches Wärmemanagement
- ▶ Vibrationsschutz
- ▶ Gebaut, um rauen Baustellenumgebungen standzuhalten Laserschweißen

ERHÖHTER SCHUTZ



- ▶ Patentierte Polymerbeschichtung: Schutz gegen Wasser und Schmutz
- ▶ Widerstandsfähiges Gehäuse: Schutz gegen gängige Öle, Fette und Lösungsmittel

*im Gegensatz zu anderen Zell-Technologien



AKTIVES KÜHLUNGSSYSTEM

ARBEIT MIT 80 % LADUNG



18,5 Schnitte von 400 mm Hartholz mit 2x M18 FB12 (M18 F2CHS50)



553 Schnitte in 50 x 100 mm Weichholz mit M18 FB12 (M18 FCS66)

ZEIT ZUM KÜHLEN UND LADEN EINES HEISSEN AKKUS

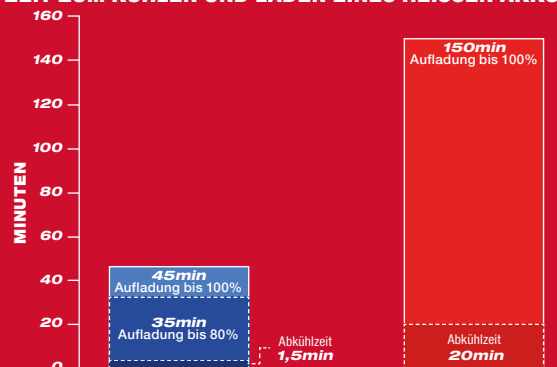

REDLITHIUM FORGE



REDLITHIUM HIGH OUTPUT

RAPID CHARGER

DREI VORTEILE DES AKTIVEN COOL-CYCLE™-KÜHLUNGSSYSTEMS

COOL-CYCLE™-FÄHIGE AKKUS:

1. SIE BEGINNEN SCHNELL MIT DEM AUFLADEN
2. KOMMEN KÜHLER AUS DEM LADEGERÄT, WAS ZU EINER HÖHEREN ARBEITSLISTUNG PRO TAG UND
3. EINER LÄNGEREN LEBENSDAUER FÜHRT.



*im Gegensatz zur vorherigen Generation

RÜSTEN SIE IHRE WERKZEUGE AUF MIT FORGE™

SCANNEN SIE HIER, UM
UNSER KOMPLETTES AN-
GEBOT AN FORGE™-AKKUS
ZU SEHEN



H REDLITHIUM™
HIGH OUTPUT AKKU-TECHNOLOGIE

VS

M18 REDLITHIUM
FORGE™

STARKE LEISTUNG | SCHNELLES AUFLADEN | LANGE LEBENSDAUER



AKKU-LAUFZEITEN

TOOL	ANWENDUNG	H REDLITHIUM™ HIGH OUTPUT AKKU-TECHNOLOGIE		M18 REDLITHIUM FORGE™		ERGEBNISSE PRO AKKU- LADUNG
		M18 HB8	M18 HB12	M18 FB8	M18 FB12	
M18 FCHS M18 FUEL™ AKKU-KETTENSÄGE 40-CM-SCHWERT	BAUMSTAMM- SCHNEIDEN SCHNEIDEN EINER 30 CM DICKEN FICHTE		23 Schnitte*		36 Schnitte*	bis zu 56% Mehr Leistung*
M18 F2CHS50 M18 FUEL™ AKKU-KETTENSÄGE 50-CM-SCHWERT	BAUMSTAMM- SCHNEIDEN SCHNEIDEN EINER 35 CM DICKEN FICHTE	23 Schnitte*†		32 Schnitte*†		bis zu 39% Mehr Leistung*
M18 FTHCHS35 M18 FUEL™ AKKU-TOP- HANDLE-KETTENSÄGE 35 CM SCHWERT	BAUMSTAMM- SCHNEIDEN SCHNEIDEN EINER 30 CM DICKEN FICHTE	12 Schnitte*		24 Schnitte*		bis zu 100% Mehr Leistung*
M18 FLAG230XPDB M18 FUEL™ AKKU- WINKELSCHLEIFER	METALLSCHLEIFEN MATERIALABTRAG VON STAHLTRÄGER		147 g Material- abtrag*		234 g Material- abtrag*	bis zu 59% Mehr Leistung*
M18 ONEFLAG230XPDB M18 FUEL™ ONE-KEY™ AKKU-WINKELSCHLEIFER	METALLSCHLEIFEN SCHNEIDEN VON 22 MM METALLROHREN		187 g Material- abtrag*		223 g Material- abtrag*	bis zu 19% Mehr Leistung*
M18 FHSAG125XPDB M18 FUEL™ AKKU-WIN- KELSCHLEIFER	ROHRSCHEIDEN SCHNEIDEN VON 22 MM METALLROHREN		127 Schnitte*		175 Schnitte*	bis zu 38% Mehr Leistung*
M18 FMCS66 M18 FUEL™ AKKU- METALLKREISSÄGE 66 MM	METALLSCHNEIDEN SCHNEIDEN VON 3 MM BLECH		22 Meter Schnitte*		25 Meter Schnitte*	bis zu 15% Mehr Leistung*
M18 FCS66GR3 M18 FUEL™ AKKU-KREISSÄGE	LAMINATSCHNITT LÄNGSSCHNITT DURCH 42 MM LAMINIERTES KIEFERNHOLZ 140 MM SCHNITTE		28 Schnitte*		34 Schnitte*	bis zu 22% Mehr Leistung*
M18 FCOS230 M18 FUEL™ AKKU- TRENNSCHLEIFER	SCHNEIDEN VON BORDSTEINEN SCHNEIDEN VON 250 X 80 MM BORDSTEINEN		7 Schnitte*		11 Schnitte*	bis zu 46% Mehr Leistung*

*Die Laufzeiten basieren auf einem vollständig aufgeladenen Akku. Diese Richtwerte sind nur indikativ und können aufgrund der unterschiedlichen Nutzungsbedingungen nicht reproduziert werden. Die Ergebnisse können je nach Anwender und Anwendung variieren. † Bei Verwendung von 2 Akkus.

HOLEN SIE SICH DEN RICHTIGEN HAMMER FÜR IHRE ARBEIT

1 Für anspruchsvolle, schwere Anwendungen. Einschließlich Trockenbohrungen und Meißelarbeiten sowohl im Betonblock als auch im Stahlbeton



2 Für schwere Anwendungen, ideal für Sanitär- und Schalungsarbeiten



3 Hohe Leistungsfähigkeit, ideal für wiederholendes und schnelles Bohren



4 Ausbalanciertes Leistungs-Gewichtsverhältnis, ideal für Meißelarbeiten



5 Akku-Bohrhämmer, ideal für enge Räume und den ganztägigen Einsatz



SDS-MAX

	Milw. Akkusystem	Ausstattungsmerkmal	ONEKEY	Schlagenergie (EPTA) (J)	Lastschlagzahl (min ⁻¹)	Leerlaufdrehzahl (min ⁻¹)	Optimiert für Bohrdurchmesser [mm]	Vibration beim Bohren in Beton (m/s ²)	Vibration Meißeln (m/s ²)	Gewicht mit Akku (EPTA) (kg)	passend für Milwaukee Staubabsaugsysteme	
1.	M18 FHM-121C	M18 FUEL™	AUTOSTOP™	ONE-KEY™	11.0	0 - 2900	0 - 380	20 - 40	12.25	12.25	10.2 (M18 FB12)	PHDE72
1.	M18 CHM-121C	M18 FUEL™	-	-	6.1	0 - 3000	0 - 450	∅ 16 - 32	11.03	10.63	7.1 (M18 FB12)	PHDE72

SDS-PLUS

	Milw. Akkusystem	Technologie	ONEKEY	FIXTEC™ Schnellwechselsystem	Schlagenergie (EPTA) (J)	Max. Schlagzahl (min ⁻¹)	Leerlaufdrehzahl (min ⁻¹)	Optimiert für Bohrdurchmesser [mm]	Vibration beim Bohren in Beton (m/s ²)	Vibration Meißeln (m/s ²)	Gewicht mit Akku (EPTA) (kg)	passend für Milwaukee Staubabsaugsysteme
2.	M18 ONEFHP-0X	M18 FUEL™	ONE-KEY™	-	5.0	4600	0 - 800	8 - 24	8.46	7.92	5.0 (M18 HB5.5)	M18 FPDDEXL
2.	M18 ONEFHPX-552X	M18 FUEL™	ONE-KEY™	✓	5.0	4600	0 - 800	8 - 24	8.46	7.92	5.2 (M18 HB5.5)	M18 FPDDEXL
2.	M18 FHACOD32-0C	M18 FUEL™	ONE-KEY™	-	4.9	4600	0 - 800	8 - 24	10.5	9.4	5.9 (M18 HB5.5)	M18 FDDEL32
3.	M18 FH-0X	M18 FUEL™	-	-	2.5	4800	0 - 1330	8 - 24	17	14.2	4.3 (M18 HB5.5)	M18 FCDDEXL/ M18 FDDEXL
3.	M18 FHX-552X	M18 FUEL™	-	✓	2.5	4800	0 - 1330	6 - 20	17	14.2	4.4 (M18 HB5.5)	M18 FCDDEXL/ M18 FDDEXL
3.	M18 ONEFH-0X	M18 FUEL™	ONE-KEY™	-	2.5	4800	0 - 1330	6 - 20	17	14.2	4.3 (M18 HB5.5)	M18 FCDDEXL/ M18 FDDEXL
3.	M18 ONEFHX-552X	M18 FUEL™	ONE-KEY™	✓	2.5	4800	0 - 1330	6 - 20	17	14.2	4.5 (M18 HB5.5)	M18 FCDDEXL/ M18 FDDEXL
4.	M18 FHAF0H16-302X	M18 FUEL™	-	-	2.3	4740	0 - 1310	5.5 - 13	12.56	-	3.3 (M18 HB3)	Integrierte Staubabsaugung
4.	M18 FHAC16-302X	M18 FUEL™	-	-	1.7	5080	0 - 1400	5.5 - 13	13.6	10.9	2.6 (M18 HB3)	M18 FDDEC
4.	M18 BLH-502X	M18™	Brushless	-	2.3	5100	0 - 1400	6 - 18	14.9	12.7	3.3 (M18 B5)	M18 CDEX
4.	M18 BLHX-502X	M18™	Brushless	✓	2.3	4900	0 - 1400	6 - 18	14.9	12.7	3.5 (M18 B5)	M18 CDEX
4.	M18 BLHACD26-402X	M18™	Brushless	-	2.6	4600	0 - 1270	6 - 18	13.9	13.2	3.1 (M18 B4)	M18 CDEX
4.	M12 FHAC16-502X	M12 FUEL™	-	-	1.15	4410	0 - 1200	5.5 - 13	12.3	10.3	2.3 (M12 HB5)	M12 UDEL
5.	M18 BH-402C	M18™	-	-	1.2	7000	0 - 1300	5.5 - 13	10.91	-	2.5 (M18 B4)	M12 UDEL



SCANNEN SIE HIER, UM UNSER PSA-SORTIMENT ZU SEHEN



SCANNEN SIE HIER, UM UNSERE BOHRAUFsätze ZU SEHEN



M18 FHM M18 FUEL™ ONE-KEY™ SDS-MAX AKKU-KOMBIHAMMER 8 KG



- Der M18™FHM vereint die Leistung einer SDS-Max Kabelmaschine mit der Flexibilität unseres M18™-Akku-systems
- Das HIGH OUTPUT™- System von Werkzeugen hebt die M18 FUEL™-Technologien auf ein neues Level und liefert mehr Leistung und längere Laufzeiten. Diese Werkzeuge wurden entwickelt, um die Vorteile von HIGH OUTPUT™ und FORGE™ Akkus optimal zu nutzen.

M18 FHM-0C

M18 FHM-121C

Lieferumfang	Keine Akkus enthalten, Kein Ladegerät enthalten, Transportkoffer	Ladegerät, Transportkoffer
Artikelnummer	4933464893	4933499269
GTIN	4058546228385	4058546564339
UVP inkl. VRG exkl. MwSt.	1058,28 CHF	1459,76 CHF
UVP inkl. VRG inkl. MwSt.	1144,00 CHF	1578,00 CHF

M18 CHM M18 FUEL™ SDS-MAX AKKU-KOMBIHAMMER 5 KG



- Der weltweit erste 18-V-5-kg-SDS-Max Kombihammer für maximale Vielseitigkeit und Tragbarkeit bei gleicher Leistung wie ein kabelgebundenes Werkzeug
- Bürstenloser POWERSTATE™-Motor für die Bohrleistung eines Netzgerätes
- REDLINK PLUS™-Elektronik bietet einen fortschrittlichen digitalen Überlastschutz für Maschine und Akku und hält die Leistung unter Last konstant

M18 CHM-0C

M18 CHM-121C

Lieferumfang	Keine Akkus enthalten, Kein Ladegerät enthalten, Transportkoffer	Ladegerät, Transportkoffer
Artikelnummer	4933451362	4933499271
GTIN	4002395159208	4058546564353
UVP inkl. VRG exkl. MwSt.	780,76 CHF	1044,40 CHF
UVP inkl. VRG inkl. MwSt.	844,00 CHF	1129,00 CHF

M18 ONEFHPX M18 FUEL™ ONE-KEY™ AKKU-KOMBIHAMMER



- Leistungsstarkes Schlagwerk liefert 5,0 Joule (EPTA) Schlagenergie bei niedrigen Vibrationen von 6,9 m/s²
- Bohrt bis zu 10 Ø18 x 100 mm Löcher mit einer M18™ HIGH OUTPUT™ 5,5-Ah-Akkuladung
- AUTOSTOP™ schaltet das Werkzeug ab, um den Anwender zu schützen

M18 ONEFHPX-0X

M18 ONEFHPX-552X

Lieferumfang	Keine Akkus enthalten, Kein Ladegerät enthalten, HD Box	2 x M18 HB5.5 Akkus, M12-18 FC Ladegerät, HD Box
Artikelnummer	4933478495	4933478496
GTIN	4058546346881	4058546346898
UVP inkl. VRG exkl. MwSt.	646,62 CHF	1016,65 CHF
UVP inkl. VRG inkl. MwSt.	699,00 CHF	1099,00 CHF

M18 FPDDEXL M18 FUEL™ AKKU-ABSAUGSYSTEM MIT AUTOPULSE™



- An-/Abschaltautomatik für effektives Absaugen und Staubmanagement
- AUTOPULSE™ integrierter automatischer Filterreinigungsmechanismus für eine am Werkzeug angebrachte Staubabsaugung, der die Luftstromeffizienz sowie die Filterlebensdauer erhöht
- Der hocheffiziente HEPA-Filter sammelt 99,97 % der luftgetragenen Partikel bis zu einer Größe von 0,3 Mikrometer

M18 FPDDEXL-0

Artikelnummer	4933478509
GTIN	4058546347024
UVP inkl. VRG exkl. MwSt.	235,89 CHF
UVP inkl. VRG inkl. MwSt.	255,00 CHF

M18 ONEFHPXDEL M18 FUEL™ SDS-PLUS AKKU-KOMBIHAMMER + SDS-PLUS ABSAUGSYSTEM



- M18 ONEFHPX - M18 FUEL™ SDS-Plus-Akku-Kombihammer
- M18 FPDDEXL - M18 FUEL™ SDS-Plus-Absaugsystem



M18 ONEFHPXDEL-552C

Lieferumfang	2 x M18 HB5.5 Akkus, M12-18 FC Ladegerät, Transportkoffer
Artikelnummer	4933478498
GTIN	4058546346911
UVP inkl. VRG exkl. MwSt.	1188,71 CHF
UVP inkl. VRG inkl. MwSt.	1285,00 CHF

M18 ONEFHP M18 FUEL™ ONE-KEY™ AKKU-KOMBIHAMMER



- Leistungsstarkes Schlagwerk liefert 5,0 Joule (EPTA) Schlagenergie bei niedrigen Vibrationen von 6,9 m/s²
- Bohrt bis zu 10 Ø18 x 100 mm Löcher mit einer M18™ HIGH OUTPUT™ 5,5-Ah-Akkuladung
- AUTOSTOP™ schaltet das Werkzeug ab, um den Anwender zu schützen

M18 ONEFHP-0X

Lieferumfang	Keine Akkus enthalten, Kein Ladegerät enthalten, HD Box
Artikelnummer	4933478884
GTIN	4058546361662
UVP inkl. VRG exkl. MwSt.	594,82 CHF
UVP inkl. VRG inkl. MwSt.	643,00 CHF

M18 FHACOD32 M18 FUEL™ ONE-KEY™ AKKU-KOMBIHAMMER 32MM MIT D-HANDGRIFF



- D-Handgriff mit kompaktem und ergonomischem Design für erhöhten Anwenderkomfort
- Der leistungsstarke Hammermechanismus und das bürstenlose Motor-Design liefern 4,9 J Schlagenergie
- 4-Betriebsarten: bohrhämmer, hämmern, bohren und Variolock für maximale Vielseitigkeit

M18 FHACOD32-0C

M18 FHACOD32-0

Lieferumfang	Keine Akkus enthalten, Kein Ladegerät enthalten, Transportkoffer	Keine Akkus enthalten, Kein Ladegerät enthalten, im Karton
Artikelnummer	4933492140	4933492141
GTIN	4058546415075	4058546415082
UVP inkl. VRG exkl. MwSt.	554,12 CHF	530,99 CHF
UVP inkl. VRG inkl. MwSt.	599,00 CHF	574,00 CHF

M18 FDDEL32 M18 FUEL™ SPEZIELLE STAUBABSAUGUNG FÜR M18 FUEL™ 32 MM SDS-PLUS HAMMER MIT D-GRIFF UND AUTOPULSE™



- Entwickelt, um Staub effizient zu sammeln, mit automatischem Betrieb über den Ein-/Aus-Schalter des Werkzeugs
- AUTOPULSE™ ist der branchenweit erste integrierte, automatische Filterreinigungsmechanismus für einen On-Tool-Staubabsauger, der die Luftstromeffizienz sowie die Filterlebensdauer erhöht

M18 FDDEL32-0

Artikelnummer	4933492142
GTIN	4058546415099
UVP inkl. VRG exkl. MwSt.	184,09 CHF
UVP inkl. VRG inkl. MwSt.	199,00 CHF

M18 ONEFHX **M18 FUEL™ ONE-KEY™ AKKU-KOMBIHAMMER**



- Der schnellste Bohrhämmer in seiner Klasse, für erhöhte Produktivität
- Leistungsstarkes Hammerwerk liefert 2,5 Joule Schlagenergie bei niedrigen 12,9 m/s² Vibrationen
- Bohrt bis zu 125 Ø10 x 50 mm Löcher mit einer M18™ HIGH OUTPUT™ 5,5-Ah-Akkuladung

M18 ONEFHX-0X

M18 ONEFHX-552X

Lieferumfang	Keine Akkus enthalten, Kein Ladegerät enthalten, HD Box	2 x M18 HB5.5 Akkus, M12-18 FC Ladegerät, HD Box
Artikelnummer	4933478503	4933478504
GTIN	4058546346966	4058546346973
UVP inkl. VRG exkl. MwSt.	548,57 CHF	924,14 CHF
UVP inkl. VRG inkl. MwSt.	593,00 CHF	999,00 CHF

M18 ONEFH **M18 FUEL™ ONE-KEY™ AKKU-KOMBIHAMMER**



- Schnelles Bohren durch das perfekte Gleichgewicht zwischen Bohrgeschwindigkeit, Schlägen pro Minute sowie der richtigen Leistung in Joule
- Leistungsstarkes Schlagwerk liefert 2,5 Joule Schlagenergie bei niedrigen Vibrationen von 12,9 m/s²
- Bohrt bis zu 125 Ø 10 x 50 mm Löcher mit einer M18™ HIGH OUTPUT™ 5,5-Ah-Akkuladung

M18 ONEFH-0X

Lieferumfang	Keine Akkus enthalten, Kein Ladegerät enthalten, HD Box	
Artikelnummer	4933478886	
GTIN	4058546361686	
UVP inkl. VRG exkl. MwSt.	530,99 CHF	
UVP inkl. VRG inkl. MwSt.	574,00 CHF	

M18 FHX **M18 FUEL™ AKKU-KOMBIHAMMER**



- Der schnellste Bohrhämmer seiner Klasse, was zu einer erhöhten Produktivität führt
- Leistungsstarkes Hammerwerk liefert 2,5 Joule Schlagenergie bei niedrigen 12,9 m/s² Vibrationen
- Bohrt bis zu 125 Ø 10 x 50 mm Löcher mit einer M18™ HIGH OUTPUT™ 5,5-Ah-Akkuladung

M18 FHX-0X

M18 FHX-552X

Lieferumfang	Keine Akkus enthalten, Kein Ladegerät enthalten, HD Box	2 x M18 HB5.5 Akkus, M12-18 FC Ladegerät, HD Box
Artikelnummer	4933478888	4933478889
GTIN	4058546361709	4058546361716
UVP inkl. VRG exkl. MwSt.	530,99 CHF	905,64 CHF
UVP inkl. VRG inkl. MwSt.	574,00 CHF	979,00 CHF

M18 FH **M18 FUEL™ AKKU-KOMBIHAMMER**



- Schnelles Bohren durch das perfekte Gleichgewicht zwischen Bohrgeschwindigkeit, Schlägen pro Minute sowie der richtigen Leistung
- Leistungsstarker Hammermechanismus liefert 2,5 Joule bei einer niedrigen Vibration von 12,9 m/s²
- Robustes Metallgetriebegehäuse - für eine lange Lebensdauer

M18 FH-0X

Lieferumfang	Keine Akkus enthalten, Kein Ladegerät enthalten, HD Box	
Artikelnummer	4933478500	
GTIN	4058546346935	
UVP inkl. VRG exkl. MwSt.	495,84 CHF	
UVP inkl. VRG inkl. MwSt.	536,00 CHF	

M18 FDDEXL **M18™ DEDIZIERTE STAUBABSAUGUNG FÜR 26 MM SDS-PLUS-HÄMMER MIT AUTOPULSE™**



- Effiziente Staubabsaugung mit automatischem Betrieb über den Ein-/Aus-Schalter des Werkzeugs
- AUTOPULSE™ integrierter automatischer Filterreinigungsmechanismus für eine am Werkzeug angebrachte Staubabsaugung, der die Luftstromeffizienz sowie die Filterlebensdauer erhöht

M18 FDDEXL-0

Artikelnummer	4933478508
GTIN	4058546347017
UVP inkl. VRG exkl. MwSt.	235,89 CHF
UVP inkl. VRG inkl. MwSt.	255,00 CHF

M18 FCDDEXL **M18™ KOMPAKTE STAUBABSAUGUNG FÜR 26 MM SDS-PLUS-HÄMMER MIT AUTOPULSE™**



- Entwickelt für eine effiziente Staubabsaugung mit automatischem Betrieb über den Ein-/Aus-Schalter des Werkzeugs
- Der hocheffiziente HEPA-Filter sammelt 99,97 % der luftgetragenen Partikel bis zu einer Größe von 0,3 Mikrometern
- Der manuelle Filterreinigungsmechanismus erhöht die Effizienz des Luftstroms sowie die Filterstandzeit

M18 FCDDEXL-0

Artikelnummer	4933478507
GTIN	4058546347000
UVP inkl. VRG exkl. MwSt.	224,79 CHF
UVP inkl. VRG inkl. MwSt.	243,00 CHF

M18 ONEFHXDEL **M18 FUEL™ ONE-KEY™ AKKU-KOMBIHAMMER + STAUBABSAUGUNG**



- M18 ONEFHX - M18 FUEL™ ONE-KEY™ Akku-Kombihammer + Staubabsaugung
- M18 FDDEXL - M18™ Dezierte Staubabsaugung für 26 mm SDS-PLUS-Hämmer mit AUTOPULSE™

M18 ONEFHXDEL-552C

Lieferumfang	2 x M18 HB5.5 Akkus, M12-18 FC Ladegerät, Transportkoffer
Artikelnummer	4933478506
GTIN	4058546346997
UVP inkl. VRG exkl. MwSt.	1061,98 CHF
UVP inkl. VRG inkl. MwSt.	1148,00 CHF

M18 FHAF0H16 **M18 FUEL™ SDS-PLUS AKKU-KOMBIHAMMER**



- Der weltweit erste Kombihammer mit integrierter Staubabsaugung
- Der hocheffiziente HEPA-Filter fängt 99,97 % der in der Luft befindlichen Partikel bis zu einer Größe von 0,3 Mikron ab
- AUTOSTOP™ schaltet das Werkzeug ab, um den Anwender zu schützen
- Optimiert für Überkopfanwendungen

M18 FHAF0H16-0

M18 FHAF0H16-0X

M18 FHAF0H16-302X

Lieferumfang	Keine Akkus enthalten, Kein Ladegerät enthalten, im Karton	Keine Akkus enthalten, Kein Ladegerät enthalten, HD Box	2 x M18 HB3 Akkus, M12-18 FC Ladegerät, HD Box
Artikelnummer	4933493531	4933493532	4933493533
GTIN	4058546484026	4058546484033	4058546484040
UVP inkl. VRG exkl. MwSt.	381,13 CHF	392,23 CHF	613,32 CHF
UVP inkl. VRG inkl. MwSt.	412,00 CHF	424,00 CHF	663,00 CHF

M18 FHAC16 M18 FUEL

M18 FUEL™ SDS-PLUS AKKU-KOMBIHAMMER

AUTOSTOP



- Der kompakteste und schnellste Bohrhämmer seiner Klasse für mehr Produktivität und Komfort
- Leistungsstarkes Hammerwerk liefert 1,7 J Schlagenergie
- Bohrt bis zu 58 Löcher 10 x 50 mm mit einer M18™ HIGH OUTPUT™ 3,0 Ah Akku-Ladung
- AUTOSTOP™ schaltet das Werkzeug ab, um den Anwender vor scharfen Bewegungen beim Binden zu schützen

	M18 FHAC16-0	M18 FHAC16-0X	M18 FHAC16-302X
Lieferumfang	Keine Akkus enthalten, Kein Ladegerät enthalten, im Karton	Keine Akkus enthalten, Kein Ladegerät enthalten, HD Box	2 x M18 HB3 Akkus, M12-18 FC Ladegerät, HD Box
Artikelnummer	4933498582	4933498583	4933498584
GTIN	4058546524517	4058546524524	4058546524531
UVP inkl. VRG exkl. MwSt.	322,85 CHF	334,88 CHF	579,09 CHF
UVP inkl. VRG inkl. MwSt.	349,00 CHF	362,00 CHF	626,00 CHF

M18 FHACDDE M18 FUEL

M18 FUEL™ SDS-PLUS AKKU-KOMBIHAMMER MIT STAUBABSAUGUNG



- M18 FHAC16 - M18 FUEL™ SDS-PLUS AKKU-KOMBIHAMMER
- M18 FDDEC - M18™ STAUBABSAUGUNG

	M18 FHACDDE-0C
Lieferumfang	Keine Akkus enthalten, Kein Ladegerät enthalten, Transportkoffer
Artikelnummer	4933498586
GTIN	4058546524555
UVP inkl. VRG exkl. MwSt.	472,71 CHF
UVP inkl. VRG inkl. MwSt.	511,00 CHF

M18 BLH M18

M18™ BÜRSTENLOSER SDS-PLUS AKKU-KOMBIHAMMER

BRUSHLESS



- Das kraftvolle Hammerwerk und der bürstenlose Motor liefern eine Schlagenergie von 2,3 Joule
- Kompaktes, ergonomisches Design für erhöhten Endanwenderkomfort
- Ganzmetall-Getriebegehäuse - optimaler Sitz der Zahnräder für erhöhte Standzeiten
- 4 Betriebsarten: bohrhämmer, nur hämmern, nur bohren und Variolock für maximale Vielseitigkeit

	M18 BLH-0	M18 BLH-502X
Lieferumfang	Keine Akkus enthalten, Kein Ladegerät enthalten, im Karton	2 x M18 B5 Akkus, M12-18 FC Ladegerät, HD Box
Artikelnummer	4933479426	4933478894
GTIN	4058546372200	4058546361761
UVP inkl. VRG exkl. MwSt.	379,28 CHF	617,02 CHF
UVP inkl. VRG inkl. MwSt.	410,00 CHF	667,00 CHF

M18 BLHACD26 M18

M18™ SDS-PLUS AKKU-KOMBIHAMMER 26MM MIT D-HANDGRIFF

BRUSHLESS



- D-Griff mit leichtem und ergonomischem Design für einen höheren Anwenderkomfort
- Das leistungsstarke Hammerwerk und der bürstenlose Motor liefern eine Schlagenergie von 2,6 J
- 4 Betriebsmodi: Drehhammer, nur Rotation und nur Hammer und Variolock für optimale Variabilität
- Vibrationsarmer Seitengriff für eine geringere Belastung

	M18 BLHACD26-0X	M18 BLHACD26-402X
Lieferumfang	Keine Akkus enthalten, Kein Ladegerät enthalten, HD Box	2 x M18 B4 Akkus, M12-18 C Ladegerät, HD Box
Artikelnummer	4933492482	4933492480
GTIN	4058546418496	4058546418472
UVP inkl. VRG exkl. MwSt.	299,72 CHF	532,84 CHF
UVP inkl. VRG inkl. MwSt.	324,00 CHF	576,00 CHF

M18 FDDEC M18

M18™ STAUBABSAUGUNG



- Entwickelt für eine effektive Staubabsaugung mit automatischem Betrieb über den Ein-/Aus-Schalter des Werkzeugs
- HEPA-Filter: gilt als der ultimative Filter, der alle Partikelgrößen mit einem Wirkungsgrad von 99,75 % abfängt
- Großer Staubsammelbehälter

	M18 FDDEC-0
Lieferumfang	Keine Akkus enthalten, Kein Ladegerät enthalten, im Karton
Artikelnummer	4933498587
GTIN	4058546524562
UVP inkl. VRG exkl. MwSt.	126,73 CHF
UVP inkl. VRG inkl. MwSt.	137,00 CHF

M18 BLHX M18

M18™ BÜRSTENLOSER AKKU-KOMBIHAMMER

BRUSHLESS



- Der leistungsstarke Hammermechanismus und der bürstenlose Motor liefern 2,3 Joule Schlagenergie
- Kompaktes, ergonomisches Design für erhöhten Anwenderkomfort
- FIXTEC™-Werkzeugschnellwechselsystem erlaubt, zwischen SDS-Plus und einem 13-mm-Bohrfutter zu wechseln, und ermöglicht eine Vielzahl an Anwendungen

	M18 BLHX-0X	M18 BLHX-502X
Lieferumfang	Keine Akkus enthalten, Kein Ladegerät enthalten, HD Box	2 x M18 B5 Akkus, M12-18 FC Ladegerät, HD Box
Artikelnummer	4933478891	4933478892
GTIN	4058546361730	4058546361747
UVP inkl. VRG exkl. MwSt.	397,78 CHF	640,15 CHF
UVP inkl. VRG inkl. MwSt.	430,00 CHF	692,00 CHF

M18 CDEX M18

M18 FUEL™ SDS-PLUS ABSAUGSYSTEM



- An-/Abschaltautomatik für effektives Absaugen und Staubmanagement
- HEPA-Filter fängt 99,97 % aller Staubpartikel
- Großer Staubfangbehälter
- Arretierbarer Tiefenanschlag aus Aluminium
- Werkzeuglos montierbar und kompatibel mit Akku-Kombihammer M18™ CHX
- 100 % systemkompatibel mit dem MILWAUKEE®-M18™-Produktprogramm

	M18 CDEX-0
Artikelnummer	4933447450
GTIN	4002395006243
UVP inkl. VRG exkl. MwSt.	224,79 CHF
UVP inkl. VRG inkl. MwSt.	243,00 CHF

M18 BH M18

M18™ AKKU-BOHRHAMMER



- Ideale Kombination aus Kraft und Handlichkeit mit 1,2 Joule Schlagenergie bei nur 2,5 kg Gewicht
- 4-poliger Motor für höchste Leistung bei kompakter Bauweise
- REDLINK™-Elektronik - Überlastschutz in Maschine und Akku sorgt für lange Lebensdauer

	M18 BH-0	M18 BH-402C
Lieferumfang	Keine Akkus enthalten, Kein Ladegerät enthalten, im Karton	2 x M18 B4 Akkus, M12-18 C Ladegerät, Transportkoffer
Artikelnummer	4933443320	4933443330
GTIN	4002395003730	4002395003747
UVP inkl. VRG exkl. MwSt.	369,10 CHF	590,19 CHF
UVP inkl. VRG inkl. MwSt.	399,00 CHF	638,00 CHF

M18 FCOS230
M18 FUEL™ AKKU-TRENNSCHLEIFER

M18 FUEL



- Der erste 18-V/230-mm-Akku-Trennschleifer mit ausreichend Kraft, um Stahlbeton zu schneiden, und der dabei bis zu 50 % leichter ist als marktübliche Benzingeräte
- Sofortiges Starten, ohne zuvor ein Benzin-Öl-Gemisch herstellen und einfüllen zu müssen
- Abgasfreies Arbeiten ermöglicht die Nutzung innerhalb von geschlossenen Gebäuden

	M18 FCOS230-0	M18 FCOS230-121
Lieferumfang	Keine Akkus enthalten, Kein Ladegerät1 x M18 FB12 Akku, M12-18 FC enthalten, im Karton	Ladegerät, im Karton
Artikelnummer	4933471696	4933499175
GTIN	4058546295950	4058546563394
UVP inkl. VRG exkl. MwSt.	755,78 CHF	1160,04 CHF
UVP inkl. VRG inkl. MwSt.	817,00 CHF	1254,00 CHF

M18 FCVN
M18 FUEL™ AKKU-BETONRÜTLER

M18 FUEL



- M18 FUEL™ Akku-Betonrüttler zur Betonverfestigung mit kompaktem Design
- Wellenlänge 1,2 m empfohlen für Fundamente oder kleine Flacharbeiten (M18 FCVN12)
- Wellenlänge 2,4 m empfohlen für Wände oder Säulen (M18 FCVN24)
- 25 mm² Kopfdesign und 12.500 VPM für eine verbesserte Konsolidierungsleistung

	M18 FCVN12-0	M18 FCVN12-551	M18 FCVN24-0	M18 FCVN24-551
Lieferumfang	Keine Akkus enthalten, Kein Ladegerät enthalten, im Karton	1 x M18 HB5.5 Akku, M12-18 FC Ladegerät, im Karton	Keine Akkus enthalten, Kein Ladegerät enthalten, im Karton	1 x M18 HB5.5 Akku, M12-18 FC Ladegerät, im Karton
Artikelnummer	4933479596	4933479597	4933479599	4933479600
GTIN	4058546373900	4058546373917	4058546373931	4058546373948
UVP inkl. VRG exkl. MwSt.	749,31 CHF	905,64 CHF	831,64 CHF	975,02 CHF
UVP inkl. VRG inkl. MwSt.	810,00 CHF	979,00 CHF	899,00 CHF	1054,00 CHF

M18 ONEPD3
M18 FUEL™ ONE-KEY™ AKKU-SCHLAGBOHRSCHAUBER

M18 FUEL



- Höhere Leistungseffizienz unter Last - herausragendes Drehmoment von 158 Nm
- Extrem kompaktes Design mit einer Länge von 175 mm für den Zugang zu engen Räumen
- Verbindung über Bluetooth® mit der ONE-KEY™-App
- Speichern Sie bis zu 3 benutzerdefinierte Einstellungen im Werkzeugspeicher für eine schnelle Auswahl auf der Baustelle

	M18 ONEPD3-0X	M18 ONEPD3-502X
Lieferumfang	Keine Akkus enthalten, Kein Ladegerät enthalten, HD Box	2 x M18 B5 Akku, M12-18 FC Ladegerät, HD Box
Artikelnummer	4933492798	4933492801
GTIN	4058546476694	4058546476724
UVP inkl. VRG exkl. MwSt.	369,10 CHF	670,68 CHF
UVP inkl. VRG inkl. MwSt.	399,00 CHF	725,00 CHF

M18 FPD3
M18 FUEL™ AKKU-SCHLAGBOHRSCHAUBER

M18 FUEL



- Höhere Leistungsfähigkeit unter Last - hohes Drehmoment von 158 Nm
- Extrem kompaktes Design mit einer Länge von 175 mm für optimalen Zugang in engen Räumen
- AUTOSTOP™ Funktion, erhöhte Sicherheit
- 13 mm Metallspannfutter für schnellen Bitwechsel und Bitsicherung
- Ermöglicht schnelles Bohren unter Last
- Hellere LED-Arbeitsplatzbeleuchtung

	M18 FPD3-0X	M18 FPD3-502X
Lieferumfang	Keine Akkus enthalten, Kein Ladegerät enthalten, HD Box	2 x M18 B5 Akku, M12-18 FC Ladegerät, HD Box
Artikelnummer	4933479859	4933479860
GTIN	4058546376536	4058546376543
UVP inkl. VRG exkl. MwSt.	322,85 CHF	579,09 CHF
UVP inkl. VRG inkl. MwSt.	349,00 CHF	626,00 CHF

M18 FPM
M18 FUEL™ AKKU-RÜHRGERÄT

M18 FUEL



- Bürstenloser POWERSTATE™-Motor für härteste Anwendungen
- Ultimative Geschwindigkeitssteuerung: 3 verschiedene Möglichkeiten der Geschwindigkeitssteuerung für saubere und gleichmäßige Mischungen (8-Geschwindigkeits-Einstellrad, variabler Geschwindigkeitsauslöser und eine Feststelltaste)

	M18 FPM-0X
Lieferumfang	Keine Akkus enthalten, Kein Ladegerät enthalten, HD Box
Artikelnummer	4933459719
GTIN	4058546028916
UVP inkl. VRG exkl. MwSt.	328,40 CHF
UVP inkl. VRG inkl. MwSt.	355,00 CHF

M18 BLCHTO
M18™ AKKU-KETTENZUG MIT ONE-KEY™

M18



- 1 Tonne Hubkapazität zum Heben einer Vielzahl von Materialien
- Bis zu 6 m Hubhöhe für alle Anwendungen
- Ferngesteuert für sichere Anwendungen aus der Ferne
- Kettenstopp innerhalb von 1 Sekunde für präzises und sicheres Arbeiten
- Micromovement & Soft-Start für präzises Arbeiten

	M18 BLCHTO-121
Lieferumfang	1 x M18 FB12 Akku, M12-18 FC Ladegerät,
Artikelnummer	4933500224
GTIN	4058546615260
UVP inkl. VRG exkl. MwSt.	4284,00 CHF
UVP inkl. VRG inkl. MwSt.	4631,00 CHF

M18 ONEDD3
M18 FUEL™ ONE-KEY™ AKKU-BOHRSCHAUBER

M18 FUEL



- Höhere Leistungseffizienz unter Last - herausragendes Drehmoment von 158 Nm
- Extrem kompaktes Design mit 173 mm Länge für den Zugang zu engen Räumen
- Verbindung über Bluetooth® mit der ONE-KEY™-App
- Speichern Sie bis zu 3 benutzerdefinierte Einstellungen im Werkzeugspeicher für eine schnelle Auswahl auf der Baustelle

	M18 ONEDD3-0X	M18 ONEDD3-502X
Lieferumfang	Keine Akkus enthalten, Kein Ladegerät enthalten, HD Box	2 x M18 B5 Akku, M12-18 FC Ladegerät, HD Box
Artikelnummer	4933492799	4933492802
GTIN	4058546476700	4058546476731
UVP inkl. VRG exkl. MwSt.	358,00 CHF	659,57 CHF
UVP inkl. VRG inkl. MwSt.	387,00 CHF	713,00 CHF

M18 FDD3
M18 FUEL™ AKKU-BOHRSCHAUBER

M18 FUEL



- Kraftvolle 158 Nm Drehmoment
- Die kompakte Abmessung von 173 mm Länge erlaubt Arbeiten auch an schwer zugänglichen Stellen
- AUTOSTOP™-Funktion zum Schutz vor Überdrehung und für mehr Sicherheit
- Schnellste Bohr- und Schraubanwendungen unter Last
- LED-Arbeitsplatzbeleuchtung
- Akku-Ladestandsanzeige

	M18 FDD3-0X	M18 FDD3-502X
Lieferumfang	Keine Akkus enthalten, Kein Ladegerät enthalten, HD Box	2 x M18 B5 Akku, M12-18 FC Ladegerät, HD Box
Artikelnummer	4933479862	4933479863
GTIN	4058546376567	4058546376574
UVP inkl. VRG exkl. MwSt.	311,75 CHF	567,07 CHF
UVP inkl. VRG inkl. MwSt.	337,00 CHF	613,00 CHF

WÄHLEN SIE DEN RICHTIGEN SCHLAGBOHRERSCHRAUBER FÜR IHRE ARBEIT

1 FUEL™



2 BÜRSTENLOS



3 KOMPAKT BÜRSTENLOS



	Milw. Akkusystem	Technologie ONEKEY	Ausstattungsmerkmal	Leerlaufdrehzahl (min ⁻¹)	Max. Bohr-Ø in Holz/Stahl/Mauerwerk (mm)	Max. Schlagzahl (min ⁻¹)	Max. Drehmoment (Nm)	Bohrfutter-Spannbereich (mm)	Gewicht mit Akku (EPTA) (kg)	
1.	M18 ONEPD3-502X	M18 FUEL™	ONE-KEY™	-	0 - 500/ 0 - 2100	89/ 16/ 16	0 - 33,000	158	13	2.2 (M18 B5)
1.	M18 FPD3-502X	M18 FUEL™	-	AUTOSTOP™	0 - 500/ 0 - 2100	89/ 16/ 16	0 - 33,000	158	13	2.2 (M18 B5)
1.	M12 FPD2-602X	M12 FUEL™	-	-	0 - 450/ 0 - 1,550	35/ 13/ 13	0 - 22,500	45	13	1.4 (M12 B6)
2.	M18 BLPD2-502X	M18™	Brushless	-	0 - 550/ 0 - 1800	76/ 13/ 16	0 - 28,800	82	13	2.1 (M18 B5)
3.	M18 BLPDRC-502C	M18™	Compact Brushless	-	0-550/ 0-1700	52/ 13/ 16	0 - 25,500	60.5	13	1.5 (M18 B5)



SCANNEN SIE HIER, UM UNSER PSA-SORTIMENT ZU SEHEN



SCANNEN SIE HIER, UM UNSERE BOHRAUFSÄTZE ZU SEHEN



M18 BLPD2 **M18**
M18™ BÜRSTENLOSER AKKU-SCHLAGBOHRSCRAUBER

BRUSHLESS



- Neu entwickelter bürstenloser Motor ermöglicht 40 % mehr Drehmoment als beim Vorgängermodell – bis zu 82 Nm
- Kompakte Bauform bei nur 180 mm Länge
- Verbessertes 13-mm-Metall-Schnellspannbohrfutter für einfachen Bitwechsel und starken Bithalt
- Optimierte Drehzahl für schnelleres Bohren und Schrauben (0 - 550 / 0 - 1.800 U/min)

	M18 BLPD2-0X	M18 BLPD2-502X
Lieferumfang	Keine Akkus enthalten, Kein Ladegerät enthalten, HD Box	2 x M18 B5 Akkus, M12-18 FC Ladegerät, HD Box
Artikelnummer	4933464516	4933464517
GTIN	4058546224615	4058546224622
UVP inkl. VRG exkl. MwSt.	288,62 CHF	564,29 CHF
UVP inkl. VRG inkl. MwSt.	312,00 CHF	610,00 CHF

M18 BLPDRC **M18**
M18™ BÜRSTENLOSER AKKU-SCHLAGBOHRSCRAUBER

COMPACT BRUSHLESS



- Kompakter bürstenloser Akku-Schlagbohrschrauber mit einer Länge von 145 mm für den Zugang zu engen Räumen
- Hochwertiges 13-mm-Metallfutter für schnellen Bitwechsel und hervorragende Bitsicherung
- 60,5 Nm Drehmoment - bestes Verhältnis zwischen Leistung und Größe
- Wendbarer Gürtelclip aus Metall zum schnellen und einfachen Aufhängen des Werkzeugs

	M18 BLPDRC-0X	M18 BLPDRC-202C	M18 BLPDRC-502C
Lieferumfang	Keine Akkus enthalten, Kein Ladegerät enthalten, HD Box	2 x M18 B2 Akkus, M12-18 C Ladegerät, Transportkoffer	2 x M18 B5 Akkus, M12-18 C Ladegerät, Transportkoffer
Artikelnummer	4933492821	4933492822	4933492826
GTIN	4058546476922	4058546476939	4058546476977
UVP inkl. VRG exkl. MwSt.	230,34 CHF	243,29 CHF	382,05 CHF
UVP inkl. VRG inkl. MwSt.	249,00 CHF	263,00 CHF	413,00 CHF

M18 FRAD2 **M18 FUEL**
M18 FUEL™ SUPER HAWG® AKKU-WINKELBOHRMASCHINE



- Bis zu 100 Bohrungen in Bauholz mit einem 65-mm-Schlangenbohrer mit einer Akku-Ladung (5,5 Ah)
- Bürstenloser POWERSTATE™-Motor für konstante Leistung und Kraft für 150-mm-Löcher
- Mechanische Kupplung schützt das Werkzeug im Falle einer Blockierung
- Kompakte Bauform ermöglicht das Arbeiten in beengten Arbeitsumgebungen

	M18 FRAD2-0
Lieferumfang	Keine Akkus enthalten, Kein Ladegerät enthalten, im Karton
Artikelnummer	4933471207
GTIN	4058546288358
UVP inkl. VRG exkl. MwSt.	509,71 CHF
UVP inkl. VRG inkl. MwSt.	551,00 CHF

C18 RAD **M18**
M18™ AKKU-WINKELBOHRSCRAUBER



- Sehr effektiv: 1500 Umdrehungen pro Minute bei 20 Nm Drehmoment
- REDLINK™-Elektronik – Überlastschutz in Maschine und Akku sorgt für lange Lebensdauer
- Gut abgestimmtes Verhältnis von Kraft und Geschwindigkeit für schnellen Arbeitsfortschritt
- 10-mm-Schnellspannbohrfutter mit Spindel-Lock

	C18 RAD-0
Lieferumfang	Keine Akkus enthalten, Kein Ladegerät enthalten, im Karton
Artikelnummer	4933427189
GTIN	4002395239085
UVP inkl. VRG exkl. MwSt.	212,77 CHF
UVP inkl. VRG inkl. MwSt.	230,00 CHF

M18 BLDD2 **M18**
M18™ BÜRSTENLOSER AKKU-BOHRSCRAUBER

BRUSHLESS



- Neu entwickelter bürstenloser Motor ermöglicht 40 % mehr Drehmoment als beim Vorgängermodell – bis zu 82 Nm
- Kompakte Bauform bei nur 180 mm Länge
- 13-mm-Metall-Schnellspannbohrfutter mit Spindel-Lock
- Optimierte Drehzahl für schnelleres Bohren und Schrauben (0 - 550 / 0 - 1.800 U/min)
- Akku-Ladestandsanzeige und LED-Arbeitsplatzbeleuchtung

	M18 BLDD2-0X	M18 BLDD2-502X
Lieferumfang	Keine Akkus enthalten, Kein Ladegerät enthalten, HD Box	2 x M18 B5 Akkus, M12-18 FC Ladegerät, HD Box
Artikelnummer	4933464514	4933464515
GTIN	4058546224592	4058546224608
UVP inkl. VRG exkl. MwSt.	271,05 CHF	549,49 CHF
UVP inkl. VRG inkl. MwSt.	293,00 CHF	594,00 CHF

M18 BLDDRC **M18**
M18™ BÜRSTENLOSER AKKU-BOHRSCRAUBER

COMPACT BRUSHLESS



- Kompakter bürstenloser Akku-Bohrschrauber mit einer Länge von 145 mm für den Zugang zu engen Räumen
- Hochwertiges 13-mm-Hochleistungs-Metallfutter für schnellen Bitwechsel und hervorragende Bitsicherung
- 60,5 Nm Drehmoment - bestes Verhältnis zwischen Leistung und Größe
- Wendbarer Gürtelclip aus Metall zum schnellen und einfachen Aufhängen des Werkzeugs

	M18 BLDDRC-0X	M18 BLDDRC-202C	M18 BLDDRC-502C
Lieferumfang	Keine Akkus enthalten, Kein Ladegerät enthalten, HD Box	2 x M18 B2 Akkus, M12-18 C Ladegerät, Transportkoffer	2 x M18 B5 Akkus, M12-18 C Ladegerät, Transportkoffer
Artikelnummer	4933492832	4933492833	4933492835
GTIN	4058546477035	4058546477042	4058546477066
UVP inkl. VRG exkl. MwSt.	219,24 CHF	312,67 CHF	382,05 CHF
UVP inkl. VRG inkl. MwSt.	237,00 CHF	338,00 CHF	413,00 CHF

M18 CRAD2 **M18 FUEL**
M18 FUEL™ AKKU-WINKELBOHRMASCHINE



- Kraftvolle Winkelbohrmaschine mit der Leistung eines Netzgerätes
- Robustes Metallgehäuse und 13-mm-Bohrfutter
- Bis zu 200 Löcher in 50 x 100 mm Bauholz (22-mm-Schlangenbohrer) mit einer Akkuladung (5,5 Ah)

	M18 CRAD2-0X
Lieferumfang	Keine Akkus enthalten, Kein Ladegerät enthalten, HD Box
Artikelnummer	4933471641
GTIN	4058546295400
UVP inkl. VRG exkl. MwSt.	386,68 CHF
UVP inkl. VRG inkl. MwSt.	418,00 CHF

M18 ONEID3 **M18 FUEL**
M18 FUEL™ ONE-KEY™ 1/4" AKKU-SCHLAGSCHAUBER



- Speichern Sie bis zu 3 benutzerdefinierte Einstellungen im Werkzeugspeicher für eine schnelle Auswahl auf der Baustelle
- Verbindung über Bluetooth® mit der ONE-KEY™-App
- Höhere Fahrgeschwindigkeit als beim Vorgängermodell, bis zu 3900 U/min und 4400 ipm
- Äußerst kompaktes Design - Gesamtlänge von nur 113 mm für den Zugang in engen Räumen

	M18 ONEID3-0X	M18 ONEID3-502X
Lieferumfang	Keine Akkus enthalten, Kein Ladegerät enthalten, HD Box	2 x M18 B5 Akkus, M12-18 FC Ladegerät, HD Box
Artikelnummer	4933492800	4933492804
GTIN	4058546476717	4058546476755
UVP inkl. VRG exkl. MwSt.	369,10 CHF	659,57 CHF
UVP inkl. VRG inkl. MwSt.	399,00 CHF	713,00 CHF

WÄHLEN SIE DEN RICHTIGEN SCHLAGSCHRAUBER FÜR IHRE ARBEIT

1 FUEL™



2 BÜRSTENLOS



3 KOMPAKT BÜRSTENLOS



4 BÜRSTENMOTOR



	Milw. Akkusystem	Technologie	ONEKEY	Leerlaufrehzahl (min ⁻¹)	Schlagzahl (min ⁻¹)	Max. Drehmoment (Nm)	Werkzeugaufnahme	Max. Schraubendurchmesser	Gewicht mit Akku (EPTA) (kg)
1.	M18 ONEID3-502X	M18 FUEL™	ONE-KEY™	1750/3000/4000/0-4000	1200/3400/4300/0-4400	119/176/226/0-226	¼" Hex	M16	1.7 (M18 B5)
1.	M18 FID3-502X	M18 FUEL™	-	1750/3000/3900/0-3900	1400/3600/4400/0-4400	226	¼" Hex	M16	1.7 (M18 B5)
1.	M12 FID2-602X	M12 FUEL™	-	1700/2900/3600/3600	1300/3500/4000/0-4000	170	¼" Hex	M14	1.1 (M12 B6)
1.	M18 FQID-502X	M18 FUEL™	SURGE™	900/2100/3000/0-3000	1800/2900/4000/0-4000	50	¼" Hex	M14	1.7 (M18 B5)
1.	M12 FQID-202X	M12 FUEL™	SURGE™	1100/2200/3200/3200	950/2200/3400/3400	50	¼" Hex	M14	1.1 (M12 B2)
2.	M18 BLIDR-502X	M18™	Bürstenlos	1250/2400/3600	2500/4700/4900	190	¼" Hex	M14	1.3 (M18 B5)
3.	M18 BLIDRC-402C	M18™	Kompakt bürstenlos	0 - 3600	0 - 4900	190	¼" Hex	M14	1.3 (M18 B4)
4.	M18 BRAID-0	M18™	-	1500/ 2250	2400/3400	41/ 81	¼" Hex	M14	1.8 (M18 B5)
4.	M12 BRAID-0	M12™	-	0 - 2425	0 - 3300	68	¼" Hex	M12	1.2 (M12 B2)



SCANNEN SIE HIER, UM UNSER PSA-SORTIMENT ZU SEHEN



SCANNEN SIE HIER, UM UNSERE SCHLAGFESTEN BOHRER ZU SEHEN



M18 FID3 **M18 FUEL**
M18 FUEL™ 1/4" AKKU-SCHLAGSCHRAUBER



- Kraftvolle 226 Nm Drehmoment
- Höhere Geschwindigkeit im Vergleich zum Vorgängermodell - Mit 3.900 min⁻¹ und 4.400 Schlägen/min
- Extrem kompakt bei nur 113 mm Länge – ideal für Arbeiten an schwer zugänglichen Stellen
- DRIVE CONTROL™ ermöglicht Ihnen einen schnellen Wechsel zwischen 4 Schaltstufen mit verschiedenen Drehzahl- und Drehmoment-Einstellungen

	M18 FID3-0X	M18 FID3-502X
Lieferumfang	Keine Akkus enthalten, Kein Ladegerät enthalten, HD Box	2 x M18 B5 Akkus, M12-18 FC Ladegerät, HD Box
Artikelnummer	4933479864	4933479865
GTIN	4058546376581	4058546376598
UVP inkl. VRG exkl. MwSt.	322,85 CHF	579,09 CHF
UVP inkl. VRG inkl. MwSt.	349,00 CHF	626,00 CHF

M18 BLIDR **M18**
M18™ BÜRSTENLOSER 1/4" AKKU-SCHLAGSCHRAUBER

BRUSHLESS



- Der bürstenlose Akku-Schlagschrauber misst nur 112 mm in der Länge und ist damit ideal für Arbeiten auf engstem Raum
- Bürstenlose Motortechnologie liefert 190 Nm Drehmoment, 3.600 U/min und 4.900 ipm
- Mit 3-Mode DRIVE CONTROL kann der Anwender zwischen drei verschiedenen Drehzahl- und Drehmenteinstellungen wählen, um die Vielseitigkeit der Anwendung zu maximieren

	M18 BLIDR-0X	M18 BLIDR-502X
Lieferumfang	Keine Akkus enthalten, Kein Ladegerät enthalten, HD Box	2 x M18 B5 Akkus, M12-18 FC Ladegerät, HD Box
Artikelnummer	4933492842	4933492843
GTIN	4058546477134	4058546477141
UVP inkl. VRG exkl. MwSt.	288,62 CHF	543,94 CHF
UVP inkl. VRG inkl. MwSt.	312,00 CHF	588,00 CHF

M18 BRAID **M18**
M18™ 1/4"-HEX AKKU-WINKELSCHLAGSCHRAUBER



- Kompakter Winkelschlagschrauber mit nur 307 mm Länge
- REDLINK™-Elektronik – Überlastschutz für lange Lebensdauer von Akku, Motor und Getriebe
- Metallgetriebe und -triebekasten für maximales Drehmoment und eine lange Lebensdauer
- Kompakter Kopf mit nur 53 mm Länge

	M18 BRAID-0
Lieferumfang	Keine Akkus enthalten, Kein Ladegerät enthalten, im Karton
Artikelnummer	4933447891
GTIN	4002395006663
UVP inkl. VRG exkl. MwSt.	212,77 CHF
UVP inkl. VRG inkl. MwSt.	230,00 CHF

M18 FSG **M18 FUEL**
M18 FUEL™ AKKU-TROCKENBAUSCHRAUBER



- Feineinstellbarer Magazinvorsatz zur Einstellung der gewünschten Senkungshöhe bei Einzelschraubenanwendungen
- Schnellspannfutter mit 1/4"-Sechskant ermöglicht einen einfachen Bitwechsel
- AUTO-START™-Technologie: Motor startet nur bei Gegendruck
- Akku-Ladestandsanzeige und LED-Beleuchtung des Arbeitsbereichs

	M18 FSG-0X
Lieferumfang	Keine Akkus enthalten, Kein Ladegerät enthalten, HD Box
Artikelnummer	4933459201
GTIN	4002395289967
UVP inkl. VRG exkl. MwSt.	328,40 CHF
UVP inkl. VRG inkl. MwSt.	355,00 CHF

M18 FQID **M18 FUEL**
M18 FUEL™ SURGE™ 1/4" HEX AKKU-SCHLAGSCHRAUBER

SURGE™
 HYDRAULIC DRIVER



- M18 FUEL™ SURGE™ 1/4" Hex Akku-Impulsschrauber für besonders geräuscharmes Arbeiten
- Die FLUID-DRIVE™ Technologie reduziert den Metall-auf-Metall-Kontakt innerhalb des Schlagwerks, was zu einer Geräuschminimierung, einem reibungsloseren Betrieb und einer längeren Lebensdauer führt (verglichen mit einem Standard-Schlagschrauber)

	M18 FQID-0X	M18 FQID-502X
Lieferumfang	Keine Akkus enthalten, Kein Ladegerät enthalten, HD Box	2 x M18 B5 Akkus, M12-18 FC Ladegerät, HD Box
Artikelnummer	4933459187	4933451790
GTIN	4002395289226	4002395277636
UVP inkl. VRG exkl. MwSt.	381,13 CHF	711,38 CHF
UVP inkl. VRG inkl. MwSt.	412,00 CHF	769,00 CHF

M18 BLIDRC **M18**
M18™ BÜRSTENLOSER 1/4" AKKU-SCHLAGSCHRAUBER

COMPACT BRUSHLESS



- Der bürstenlose Akku-Schlagschrauber misst nur 112 mm in der Länge und ist damit ideal für Arbeiten auf engstem Raum
- Bürstenlose Motortechnologie liefert 190 Nm Drehmoment und 3.600 U/min
- Einhand-Bit-Einsatz mit Arretierung, für schnelleren, einfacheren Bitwechsel
- Hochbelastbares Vollmetallgetriebe und -zahnäder für überragende Haltbarkeit und maximales Drehmoment

	M18 BLIDRC-0	M18 BLIDRC-402C
Lieferumfang	Keine Akkus enthalten, Kein Ladegerät enthalten, im Karton	2 x M18 B4 Akkus, M12-18 C Ladegerät, Transportkoffer
Artikelnummer	4933492839	4933492840
GTIN	4058546477103	4058546477110
UVP inkl. VRG exkl. MwSt.	184,09 CHF	451,43 CHF
UVP inkl. VRG inkl. MwSt.	199,00 CHF	488,00 CHF

M18 FSGC **M18 FUEL**
M18 FUEL™ TROCKENBAUSCHRAUBER MIT MAGAZINVORSATZ



- Feineinstellbarer Magazinvorsatz zur Einstellung der gewünschten Senkungshöhe bei Einzelschraubenanwendungen
- Der abnehmbare Aufsatz ermöglicht es dem Anwender, die Pistole als eigenständigen Schraubendreher oder als kolligierten Schraubendreher zu verwenden
- Verstärkte, kollabierte Befestigung zum Schutz gegen Herunterfallen des Werkzeugs

	M18 FSGC-202X
Lieferumfang	2 x M18 B2 Akkus, M12-18 FC Ladegerät, HD Box
Artikelnummer	4933459199
GTIN	4002395289943
UVP inkl. VRG exkl. MwSt.	630,90 CHF
UVP inkl. VRG inkl. MwSt.	682,00 CHF

M18 ONEFMTIW2FC12 **M18 FUEL**
M18™ FUEL ONE-KEY™ 1/2" AKKU-SCHLAGSCHRAUBER FÜR SOLARANLAGEN

ONE-KEY™
 UNLOCKING THE ORIGINAL JOBSITE



- Die TORQUE-SENSE™-Drehmomentsteuerung bietet eine höhere Drehmomentwiederholgenauigkeit als Schlagschrauber mit Schlagzählung, indem sie proprietäre Sensoren und maschinelle Lernalgorithmen verwendet, um die üblichen Schwankungen auf der Baustelle zu überwinden. Anpassbare Drehmomentbereiche von 67 bis 338 Nm

	M18 ONEFMTIW2FC12-0X
Lieferumfang	Keine Akkus enthalten, Kein Ladegerät enthalten, HD Box
Artikelnummer	4933493413
GTIN	4058546482848
UVP inkl. VRG exkl. MwSt.	808,51 CHF
UVP inkl. VRG inkl. MwSt.	874,00 CHF

WÄHLEN SIE DEN RICHTIGEN SCHLAGSCHRAUBER FÜR IHRE ARBEIT

1 HOHES DREHMOMENT

Für die anspruchsvollsten Anwendungen in den Bereichen Eisenbahn, (Sattel-) LKW, Metallbau und Instandhaltung von Versorgungseinrichtungen

2 MITTLERES DREHMOMENT

	Milw. Akkusystem	Technologie	ONEKEY	Leerlaufdrehzahl (min ⁻¹)	Schlagzahl (min ⁻¹)
1.	M18 FHIWF1R-122C	M18 FUEL™	-	1000 / 1400 / 1670 / 1670	1750 / 2150 / 2500 / 2500
1.	M18 ONEFHIWF1D-121C	M18 FUEL™	ONE-KEY™	600 / 700 / 900 / 1200	750 / 930 / 1200 / 1440
1.	M18 ONEFHIWF1DS-121C	M18 FUEL™	ONE-KEY™	600 / 700 / 900 / 1200	750 / 930 / 1200 / 1440
1.	M18 ONEFHIWH716-502X	M18 FUEL™	ONE-KEY™	0-900/ 0-1200/ 0-1800/ 0-2300	0-800/ 0-1300/ 0-2600/ 0-2800
1.	M18 ONEFHIWF34-502X	M18 FUEL™	ONE-KEY™	0-800/ 0-1300/ 0-1800/ 0-1800	0-850/ 0-1850/ 0-2400/ 0-2400
1.	M18 ONEFHIWF1-802X	M18 FUEL™	ONE-KEY™	0-950 / 0-1080 / 0-1370 / 0-1670	1350 / 1650 / 2100 / 0-2500
1.	M18 ONEFHIWF12-502X	M18 FUEL™	ONE-KEY™	0-550/ 0-1400/ 0-1750/ 0-1750	0-950/ 0-1750/ 0-2100/ 0-2100
1.	M18 ONEFHIWF12E-0X	M18 FUEL™	ONE-KEY™	0-1200/ 0-1800/ 0-1800/ 0-1800	0-1600/ 0-2400/ 0-2400/ 0-2400
1.	M18 ONEFHIWP12-502X	M18 FUEL™	ONE-KEY™	0-950/ 0-1500/ 0-1800/ 0-1800	0-1150/ 0-2100/ 0-2400/ 0-2400
1.	M18 FHIW2F12-502X	M18 FUEL™	-	0-700/ 0-1300/ 0-2000/ 0-2000	0-1300/ 0-2200/ 0-2400/ 0-2400
1.	M18 FHIW2P12-502X	M18 FUEL™	-	0-700/ 0-1300/ 0-2000/ 0-2000	0-1400/ 0-2500/ 0-2700/ 0-2700
1.	M18 BLHIWF12-0X	M18™	Brushless	-	0 - 2000
2.	M18 ONEFMTIW2FC12-0X	M18 FUEL™	ONE-KEY™	0 - 1250 / 0 - 1725 / 0 - 2000 / 0-2400	0 - 1800 / 0 - 2300 / 0 - 2800 / 0 - 3400
2.	M18 FMTIW2F12-502X	M18 FUEL™	-	0-1200/ 0-1950/ 0-2575/ 0-1325	0-900/ 0-2100/ 0-3100
2.	M18 FMTIW2P12-502X	M18 FUEL™	-	0-1250/ 0-1950/ 0-2575/ 0-1325	0-900/ 0-2100/ 0-3100
2.	M18 FMTIW2F38-502X	M18 FUEL™	-	0-1200/ 0-1950/ 0-2575/ 0-1325	0-900/ 0-2100/ 0-3100
3.	M18 ONEFIW2FC12-0X	M18 FUEL™	ONE-KEY™	0 - 1125 / 0 - 1525 / 0 - 1850 / 0 - 2325	0 - 1650 / 0 - 2475 / 0 - 3000 / 0 - 3500
3.	M18 ONEIWF12-502X	M18 FUEL™	ONE-KEY™	900/ 1400/ 1900/ 2500	1300/ 2100/ 2550/ 3200
3.	M18 ONEIWP12-502X	M18 FUEL™	ONE-KEY™	900/ 1400/ 1900/ 2500	1300/ 2100/ 2550/ 3200
3.	M18 FIW2F12-502X	M18 FUEL™	-	0-900/ 0-1650/ 0-2400/ 0-1200	0-1000/ 0-2400/ 0-3500
3.	M18 FIW2P12-502X	M18 FUEL™	-	0-900/ 0-1650/ 0-2400/ 0-1200	0-1000/ 0-2400/ 0-3500
3.	M18 FIW2F38-0X	M18 FUEL™	-	0-800/ 0-1650/ 0-2400/ 0-1000	0-1000/ 0-2400/ 0-3500
3.	M18 FMTIW2F12-502X	M18 FUEL™	-	0-1200/ 0-1950/ 0-2575/ 0-1325	0-900/ 0-2100/ 0-3100
3.	M18 FMTIW2P12-502X	M18 FUEL™	-	0-1250/ 0-1950/ 0-2575/ 0-1325	0-900/ 0-2100/ 0-3100
3.	M18 FMTIW2F38-502X	M18 FUEL™	-	0-1200/ 0-1950/ 0-2575/ 0-1325	0-900/ 0-2100/ 0-3100
3.	M12 FCIWF12G3-502X	M12 FUEL™	-	0-930/ 0-2100/ 0-3000/ 0-1300	0-1500 / 0-3000 / 0-3300 / -
3.	M12 FCIWP12G3-0	M12 FUEL™	-	0-930/ 0-2100/ 0-3000/ 0-1300	0-1500 / 0-3000 / 0-3300 / -
3.	M12 FCIWF38G3-502X	M12 FUEL™	-	0-930/ 0-2100/ 0-3000/ 0-1300	0-1500 / 0-3000 / 0-3300 / -
3.	M12 FIW14-0	M12 FUEL™	-	1300/ 1900/ 3200/ 3200	1300/ 2000/ 4300
3.	M18 BIW12-402C	M18™	-	0 - 2450	0 - 3350
3.	M18 BIW38-0	M18™	-	0 - 2450	0 - 3350
3.	M12 BIW12-202C	M12™	-	0 - 2550	0 - 3400
3.	M12 BIW38-0	M12™	-	0 - 2500	0 - 3300

Am vielseitigsten einsetzbar für Privatfahrzeuge, gewerbliche Sanitäranlagen, Metallkonstruktionen, Solaranlagen und die Wartung leichter Geräte



3 NIEDRIGES DREHMOMENT

Kompakter, für leichte Anwendungen auf engem Raum in den Bereichen Fahrzeugwartung, Sanitär, Elektro, Bau und Solar



Werkzeugaufnahme	Max. Drehmoment (Nm)	Max. Lösemoment (Nm)	Max. Schraubendurchmesser	Gewicht mit Akku (EPTA) (kg)
1" vierkant	730 / 1500 / 2000	2000	M42	7.8 (M18 FB12)
1" vierkant	1180 / 1254 / 1966 / 2576	2711	M42	12.7 (M18 FB12)
1" vierkant	1180 / 1254 / 1966 / 2576	2711	M42	11.1 (M18 FB12)
7/16" Hex	1017	1017	M24	3.3 (M18 B5)
3/4" vierkant	702 / 1138 / 1627 / 1627	2034	M33	3.5 (M18 B5)
1" vierkant	530 / 1020 / 1800 / 2033	2400	M42	5.9 (M18 FB8)
1/2" vierkant	130 / 400 / 1356 / 1356	1898	M33	3.3 (M18 B5)
1/2" vierkant	102 / 203 / 610 / 1017	1500	M33	3.3 (M18 B5)
1/2" vierkant	190 / 400 / 1017 / 1017	1491	M24	3.2 (M18 B5)
1/2" vierkant	881 / 1220 / 1491 / 68	2034	M36	3.4 (M18 B5)
1/2" vierkant	475 / 1017 / 1220 / 68	1491	M36	3.4 (M18 B5)
1/2" vierkant	1085	1627	M36	3.4 (M18 B5)
1/2" vierkant	338	746	M22	2.5 (M18 B5)
1/2" vierkant	475 / 610 / 745 / 47	881	M22	2.3 (M18 B5)
1/2" vierkant	475 / 610 / 745 / 47	881	M22	2.3 (M18 B5)
3/8" vierkant	475 / 610 / 745 / 47	813	M22	2.3 (M18 B5)
1/2" vierkant	203	298	M22	2.0 (M18 B5)
1/2" vierkant	40 / 120 / 220 / 300	300	M16	1.8 (M18 B5)
1/2" vierkant	40 / 120 / 220 / 300	300	M16	1.8 (M18 B5)
1/2" vierkant	102 / 203 / 339 / 34	339	M16	1.8 (M18 B5)
1/2" vierkant	102 / 203 / 339 / 34	339	M16	1.8 (M18 B5)
3/8" vierkant	102 / 203 / 339 / 34	339	M16	1.8 (M18 B5)
1/2" vierkant	475 / 610 / 745 / 47	881	M22	2.3 (M18 B5)
1/2" vierkant	475 / 610 / 745 / 47	881	M22	2.3 (M18 B5)
3/8" vierkant	475 / 610 / 745 / 47	813	M22	2.3 (M18 B5)
1/2" vierkant	271 / 406 / 542 / 20	745	M16	1.5 (M12 HB5)
1/2" vierkant	271 / 406 / 542 / 20	745	M16	1.5 (M12 HB5)
3/8" vierkant	271 / 406 / 542 / 20	745	M16	1.5 (M12 HB5)
1/4" vierkant	136	136	M12	0.90 (M12 B4)
1/2" vierkant	240	240	M14	1.9 (M18 B4)
3/8" vierkant	210	210	M14	1.9 (M18 B4)
1/2" vierkant	138	138	M12	1.0 (M12 B2)
3/8" vierkant	135	135	M12	1.0 (M12 B2)



SCANNEN SIE HIER, UM UNSER PSA-SORTIMENT ZU SEHEN



SCANNEN SIE HIER, UM UNSERE BITEINSÄTZE ZU SEHEN



M18 ONEFIW2FC12

M18 FUEL

M18™ FUEL ONE-KEY™ 1/2" AKKU-SCHLAGSCHRAUBER FÜR SOLARANLAGEN

ONE-KEY
UNLOCKING THE DIGITAL JOBSITE.



- Die TORQUE-SENSE™-Drehmomentsteuerung bietet eine höhere Drehmomentwiederholgenauigkeit als Schlagschrauber mit Schlagzählung, indem sie proprietäre Sensoren und maschinelle Lernalgorithmen verwendet, um die üblichen Schwankungen am Einsatzort zu überwinden.
- Anpassbare Drehmomentbereiche von 67 bis 203 Nm

M18 ONEFIW2FC12-0X

Lieferumfang	Keine Akkus enthalten, Kein Ladegerät enthalten, HD Box
Artikelnummer	4933493412
GTIN	4058546482831
UVP inkl. VRG exkl. MwSt.	692,88 CHF
UVP inkl. VRG inkl. MwSt.	749,00 CHF

M18 ONEFHIWF1D

M18 FUEL

M18 FUEL™ ONE-KEY™ 1"-AKKU-SCHLAGSCHRAUBER MIT SPRENGRING UND LANGEM SCHAFT

ONE-KEY
UNLOCKING THE DIGITAL JOBSITE.



- Der leistungsstarke M18 FUEL™ Akku-Schlagschrauber mit Sprengring und verlängertem 150-mm-Schaft liefert bis zu 2.576 Nm Anziedrehmoment und ersetzt Kabel-, Benzin- und Druckluftgeräte
- Der 1"-Akku-Schlagschrauber liefert bis zu 2.711 Nm Lösemoment und ermöglicht das Lösen von Schrauben bis M42

M18 ONEFHIWF1D-0C

M18 ONEFHIWF1D-121C

Lieferumfang	Keine Akkus enthalten, Kein Ladegerät1 x M18 FB12 Akku, M12-18 FC enthalten, Transportkoffer	Ladegerät, Transportkoffer
Artikelnummer	4933471755	4933499251
GTIN	4058546296544	4058546564155
UVP inkl. VRG exkl. MwSt.	1248,84 CHF	1795,56 CHF
UVP inkl. VRG inkl. MwSt.	1350,00 CHF	1941,00 CHF

M18 ONEFHIWF1

M18 FUEL

M18 FUEL™ ONE-KEY™ 1"-AKKU-SCHLAGSCHRAUBER MIT SPRENGRING

ONE-KEY
UNLOCKING THE DIGITAL JOBSITE.



- Der weltweit erste 1"-18-V-Akku-Schlagschrauber als Ersatz für Kabel-, Benzin- oder Druckluftgeräte
- Der leistungsstarke M18 FUEL™ 1"-Akku-Schlagschrauber liefert bis zu 2.033 Nm Drehmoment und ist dabei nur halb so schwer und groß wie vergleichbare Kabel-, Benzin- oder Druckluftgeräte

M18 ONEFHIWF1-0X

M18 ONEFHIWF1-802X

Lieferumfang	Keine Akkus enthalten, Kein Ladegerät2 x M18 FB8 Akkus, M12-18 FC enthalten, HD Box	Ladegerät, HD Box
Artikelnummer	4933459732	4933499254
GTIN	4058546029043	4058546564186
UVP inkl. VRG exkl. MwSt.	675,30 CHF	1217,39 CHF
UVP inkl. VRG inkl. MwSt.	730,00 CHF	1316,00 CHF

M18 ONEFHIWF12

M18 FUEL

M18 FUEL™ ONE-KEY™ 1/2"-AKKU SCHLAGSCHRAUBER MIT SPRENGRING

ONE-KEY
UNLOCKING THE DIGITAL JOBSITE.



- Der M18 FUEL™ Akku-Schlagschrauber mit ONE-KEY™-Technologie liefert ein Drehmoment von 1.356 Nm bei einer kompakten Größe von 213 mm, was einen verbesserten Zugang in engen Bereichen ermöglicht
- DRIVE CONTROL™ ermöglicht Ihnen einen schnellen Wechsel zwischen 4 Schaltstufen mit verschiedenen Drehzahl- und Drehmoment-Einstellungen

M18 ONEFHIWF12-0X

M18 ONEFHIWF12-502X

Lieferumfang	Keine Akkus enthalten, Kein Ladegerät2 x M18 B5 Akkus, M12-18 FC enthalten, HD Box	Ladegerät, HD Box
Artikelnummer	4933459726	4933459727
GTIN	4058546028985	4058546028992
UVP inkl. VRG exkl. MwSt.	456,06 CHF	792,78 CHF
UVP inkl. VRG inkl. MwSt.	493,00 CHF	857,00 CHF

M18 FHIWF1R

M18 FUEL

M18 FUEL™ 1" AKKU-SCHLAGSCHRAUBER



- Der M18 FUEL™ 1"-Akku-Schlagschrauber mit einem maximalen Drehmoment von 2.000 Nm hat die Kraft, Benzinlösungen zu ersetzen
- Mit einem Gewicht von nur 6,1 kg für ein ermüdungsfreies Arbeiten auch über lange Zeiträume
- Drei verschiedene Geschwindigkeitsstufen sorgen dafür, dass immer mit der optimalen Geschwindigkeit gearbeitet werden kann

M18 FHIWF1R-0C

Lieferumfang	Keine Akkus enthalten, Kein Ladegerät enthalten, Transportkoffer
Artikelnummer	4933493140
GTIN	4058546480110
UVP inkl. VRG exkl. MwSt.	1618,87 CHF
UVP inkl. VRG inkl. MwSt.	1750,00 CHF

M18 ONEFHIWF1DS

M18 FUEL

M18 FUEL™ ONE-KEY™ 1"-AKKU-SCHLAGSCHRAUBER MIT SPRENGRING

ONE-KEY
UNLOCKING THE DIGITAL JOBSITE.



- Der leistungsstarke M18 FUEL™ Akku-Schlagschrauber mit Sprengring liefert bis zu 2.576 Nm Anziedrehmoment und ersetzt Kabel-, Benzin- und Druckluftgeräte
- Der 1"-Akku-Schlagschrauber liefert bis zu 2.711 Nm Lösemoment und ermöglicht das Lösen von Schrauben bis M42

M18 ONEFHIWF1DS-0C

M18 ONEFHIWF1DS-121C

Lieferumfang	Keine Akkus enthalten, Kein Ladegerät1 x M18 FB12 Akku, M12-18 FC enthalten, Transportkoffer	Ladegerät, Transportkoffer
Artikelnummer	4933472071	4933499253
GTIN	4058546324674	4058546564179
UVP inkl. VRG exkl. MwSt.	1231,27 CHF	1795,56 CHF
UVP inkl. VRG inkl. MwSt.	1331,00 CHF	1941,00 CHF

M18 ONEFHIWF34

M18 FUEL

M18 FUEL™ ONE-KEY™ 3/4"-AKKU-SCHLAGSCHRAUBER MIT SPRENGRING

ONE-KEY
UNLOCKING THE DIGITAL JOBSITE.



- Der M18 FUEL™-Hochmoment-Schlagschrauber mit ONE-KEY™-Technologie liefert ein Drehmoment von 1.627 Nm bei einer kompakten Größe von 213 mm, was einen besseren Zugang in engen Räumen ermöglicht
- DRIVE CONTROL™ ermöglicht Ihnen einen schnellen Wechsel zwischen 4 Schaltstufen mit verschiedenen Drehzahl- und Drehmoment-Einstellungen

M18 ONEFHIWF34-0X

M18 ONEFHIWF34-502X

Lieferumfang	Keine Akkus enthalten, Kein Ladegerät2 x M18 B5 Akkus, M12-18 FC enthalten, HD Box	Ladegerät, HD Box
Artikelnummer	4933459729	4933459730
GTIN	4058546029012	4058546029029
UVP inkl. VRG exkl. MwSt.	456,06 CHF	792,78 CHF
UVP inkl. VRG inkl. MwSt.	493,00 CHF	857,00 CHF

M18 ONEFHIWF12E

M18 FUEL

M18 FUEL™ ONE-KEY™ 1/2"-AKKU-SCHLAGSCHRAUBER MIT SPRENGRING UND LANGEM SCHAFT

ONE-KEY
UNLOCKING THE DIGITAL JOBSITE.



- Der leistungsstarke M18 FUEL™ Akku-Schlagschrauber mit verlängertem Schaft, einer 1/2" Aufnahme mit Sprengring und ONE-KEY™ Technologie liefert bis zu 1.017 Nm Anziedrehmoment
- DRIVE CONTROL™ ermöglicht einen schnellen Wechsel zwischen 4 Schaltstufen mit verschiedenen Drehzahl- und Drehmoment-Einstellungen für eine hohe Anwendungsvielfalt

M18 ONEFHIWF12E-0X

Lieferumfang	Keine Akkus enthalten, Kein Ladegerät enthalten, HD Box
Artikelnummer	4933478405
GTIN	4058546345969
UVP inkl. VRG exkl. MwSt.	479,19 CHF
UVP inkl. VRG inkl. MwSt.	518,00 CHF

M18 ONEFHIWP12 **M18 FUEL™ ONE-KEY™ 1/2"-AKKU-SCHLAGSCHRAUBER**



- Der M18 FUEL™-Akku-Schlagschrauber mit ONE-KEY™-Technologie liefert ein Drehmoment von 1.017 Nm bei einer kompakten Größe von 206 mm, was einen besseren Zugang in engen Räumen ermöglicht
- DRIVE CONTROL™ ermöglicht Ihnen einen schnellen Wechsel zwischen 4 Schaltstufen mit verschiedenen Drehzahl- und Drehmoment-Einstellungen

	M18 ONEFHIWP12-0X	M18 ONEFHIWP12-502X
Lieferumfang	Keine Akkus enthalten, Kein Ladegerät2 x M18 B5 Akkus, M12-18 FC enthalten, HD Box	Ladegerät, HD Box
Artikelnummer	4933459724	4933459725
GTIN	4058546028961	4058546028978
UVP inkl. VRG exkl. MwSt.	456,06 CHF	792,78 CHF
UVP inkl. VRG inkl. MwSt.	493,00 CHF	857,00 CHF

M18 FHIW2F12 **M18 FUEL™ 1/2" AKKU-SCHLAGSCHRAUBER**



- Hohe Leistungsdichte: Der M18 FUEL™ Akku-Schlagschrauber liefert 1.491 Nm Festdrehmoment und ein Lösemoment von 2.034 Nm bei einer kompakten Größe von 193 mm, was einen besseren Zugang in engen Räumen ermöglicht
- 2.000 U/Min im Leerlauf, um 35 % schneller zu arbeiten als mit der vorherigen Generation

	M18 FHIW2F12-0X	M18 FHIW2F12-502X
Lieferumfang	Keine Akkus enthalten, Kein Ladegerät2 x M18 B5 Akkus, M12-18 FC enthalten, HD Box	Ladegerät, HD Box
Artikelnummer	4933492782	4933492783
GTIN	4058546476533	4058546476540
UVP inkl. VRG exkl. MwSt.	461,61 CHF	786,31 CHF
UVP inkl. VRG inkl. MwSt.	499,00 CHF	850,00 CHF

M18 FMTIW2F12 **M18 FUEL™ 1/2"-VIERKANT-AKKU-SCHLAGSCHRAUBER MIT SPRENGRING**



- M18 FUEL™-Schlagschrauber mit 881 Nm Lösemoment und 745 Nm Drehmoment
- Extrem kompakte Bauform mit lediglich 152 mm Länge, ideal für Anwendungen in schwer zugänglichen Bereichen
- DRIVE CONTROL™ erlaubt es dem Nutzer, zwischen vier unterschiedlichen Geschwindigkeits- und Drehmomenteinstellungen zu wechseln

	M18 FMTIW2F12-0X	M18 FMTIW2F12-502X
Lieferumfang	Keine Akkus enthalten, Kein Ladegerät2 x M18 B5 Akkus, M12-18 FC enthalten, HD Box	Ladegerät, HD Box
Artikelnummer	4933478449	4933478450
GTIN	4058546346409	4058546346416
UVP inkl. VRG exkl. MwSt.	409,81 CHF	749,31 CHF
UVP inkl. VRG inkl. MwSt.	443,00 CHF	810,00 CHF

M18 FMTIW2F38 **M18 FUEL™ 3/8"-VIERKANT-AKKU-SCHLAGSCHRAUBER MIT SPRENGRING**



- M18 FUEL™-Schlagschrauber mit 881 Nm Lösemoment und 745 Nm Drehmoment
- Extrem kompakte Bauform mit lediglich 152 mm Länge, ideal für Anwendungen in schwer zugänglichen Bereichen
- DRIVE CONTROL™ erlaubt es dem Nutzer, zwischen vier unterschiedlichen Geschwindigkeits- und Drehmomenteinstellungen zu wechseln

	M18 FMTIW2F38-0X
Lieferumfang	Keine Akkus enthalten, Kein Ladegerät enthalten, HD Box
Artikelnummer	4933479153
GTIN	4058546369477
UVP inkl. VRG exkl. MwSt.	397,78 CHF
UVP inkl. VRG inkl. MwSt.	430,00 CHF

M18 ONEFHIWH716 **M18 FUEL™ ONE-KEY™ 7/16"-AKKU-SCHLAGSCHRAUBER**



- Unser MILWAUKEE® M18 FUEL™ ONE-KEY™ 7/16"-Akku-Schlagschrauber ist die perfekte Ergänzung zu unserem 7/16"-Zubehörsortiment und bietet Ihnen die nötige Kraft für harte Anwendungen in Holz
- Mit einem maximalen Drehmoment von 1.017 Nm bietet dieser Akku-Schlagschrauber die Leistung, um die Entfernung von verrosteten und korrodierten Teilen mühelos durchzuführen

	M18 ONEFHIWH716-0X
Lieferumfang	Keine Akkus enthalten, Kein Ladegerät enthalten, HD Box
Artikelnummer	4933479152
GTIN	4058546369460
UVP inkl. VRG exkl. MwSt.	432,93 CHF
UVP inkl. VRG inkl. MwSt.	468,00 CHF

M18 FHIW2P12 **M18 FUEL™ 1/2" AKKU-SCHLAGSCHRAUBER**



- Hohe Leistungsdichte: Der M18 FUEL™ Akku-Schlagschrauber liefert 1.220 Nm Festdrehmoment und ein Lösemoment von 1.491 Nm bei einer kompakten Größe von 193 mm, was den Zugang in engen Räumen erleichtert
- 2.000 U/Min im Leerlauf, um 35% schneller zu arbeiten als mit der vorherigen Generation

	M18 FHIW2P12-0X	M18 FHIW2P12-502X
Lieferumfang	Keine Akkus enthalten, Kein Ladegerät2 x M18 B5 Akkus, M12-18 FC enthalten, HD Box	Ladegerät, HD Box
Artikelnummer	4933492785	4933492786
GTIN	4058546476564	4058546476571
UVP inkl. VRG exkl. MwSt.	461,61 CHF	786,31 CHF
UVP inkl. VRG inkl. MwSt.	499,00 CHF	850,00 CHF

M18 FMTIW2P12 **M18 FUEL™ 1/2"-VIERKANT-AKKU-SCHLAGSCHRAUBER MIT SICHERUNGSPIN**



- M18 FUEL™ Schlagschrauber mit 881 Nm Lösemoment und 745 Nm Drehmoment
- Extrem kompakte Bauform mit lediglich 152 mm Länge, ideal für Anwendungen in schwer zugänglichen Bereichen
- DRIVE CONTROL™ erlaubt es dem Nutzer, zwischen vier unterschiedlichen Geschwindigkeits- und Drehmomenteinstellungen zu wechseln

	M18 FMTIW2P12-0X	M18 FMTIW2P12-502X
Lieferumfang	Keine Akkus enthalten, Kein Ladegerät2 x M18 B5 Akkus, M12-18 FC enthalten, HD Box	Ladegerät, HD Box
Artikelnummer	4933478452	4933478453
GTIN	4058546346430	4058546346447
UVP inkl. VRG exkl. MwSt.	409,81 CHF	749,31 CHF
UVP inkl. VRG inkl. MwSt.	443,00 CHF	810,00 CHF

M18 ONEIWF12 **M18 FUEL™ ONE-KEY™ 1/2"-VIERKANT-AKKU-SCHLAGSCHRAUBER MIT SPRENGRING**



- M18™ F1WF12 mit neuer ONE-KEY™-Technologie
- Verbindet sich über Bluetooth® mit der ONE-KEY™-App
- Komplette Individualisierung der Werkzeugeinstellungen über die ONE-KEY™-App, um das Werkzeug genau auf Ihre Anforderungen abzustimmen

	M18 ONEIWF12-0X	M18 ONEIWF12-502X
Lieferumfang	Keine Akkus enthalten, Kein Ladegerät2 x M18 B5 Akkus, M12-18 FC enthalten, HD Box	Ladegerät, HD Box
Artikelnummer	4933459198	4933451374
GTIN	4002395289936	4002395160525
UVP inkl. VRG exkl. MwSt.	369,10 CHF	749,31 CHF
UVP inkl. VRG inkl. MwSt.	399,00 CHF	810,00 CHF

M18 ONEIWP12 M18 FUEL

M18 FUEL™ ONE-KEY™ 1/2" AKKU-SCHLAGSCHRAUBER MIT SICHERUNGSPIN

ONE-KEY
UNLOCKING THE DIGITAL JOBSITE.



- Dieses Produkt ist in Deutschland, Österreich und der Schweiz nicht mehr verfügbar

M18 ONEIWP12-0

Lieferumfang	Keine Akkus enthalten, Kein Ladegerät enthalten, im Karton
Artikelnummer	4933451152
GTIN	4002395138210
UVP inkl. VRG exkl. MwSt.	-
UVP inkl. VRG inkl. MwSt.	-

M18 FIW2F12 M18 FUEL

M18 FUEL™ 1/2" VIERKANT-AKKU-KOMPAKT SCHLAGSCHRAUBER MIT SPRENGRING



- Leistungsstark - Befestigungsdrehmoment von 339 Nm
- Extrem kompaktes Design - Gesamtlänge von 124 mm
- DRIVE CONTROL™ ermöglicht Ihnen einen schnellen Wechsel zwischen 4 Schaltstufen mit verschiedenen Drehzahl- und Drehmoment-Einstellungen

M18 FIW2F12-0X

M18 FIW2F12-502X

Lieferumfang	Keine Akkus enthalten, Kein Ladegerät, Kein Ladegerät2 x M18 B5 Akkus, M12-18 FC enthalten, HD Box	Ladegerät, HD Box
Artikelnummer	4933478443	4933478444
GTIN	4058546346348	4058546346355
UVP inkl. VRG exkl. MwSt.	340,43 CHF	688,25 CHF
UVP inkl. VRG inkl. MwSt.	368,00 CHF	744,00 CHF

M18 FIW2P12 M18 FUEL

M18 FUEL™ 1/2" VIERKANT-AKKU-KOMPAKT SCHLAGSCHRAUBER MIT SICHERUNGSPIN



- Kompakter Akku-Schlagschrauber liefert maximales Befestigungsdrehmoment von 339 Nm
- Kompaktes Design mit 124 mm Gesamtlänge für Arbeiten in beengten Arbeitsumgebungen
- DRIVE CONTROL™ ermöglicht Ihnen einen schnellen Wechsel zwischen 4 Schaltstufen mit verschiedenen Drehzahl- und Drehmoment-Einstellungen

M18 FIW2P12-0X

M18 FIW2P12-502X

Lieferumfang	Keine Akkus enthalten, Kein Ladegerät2 x M18 B5 Akkus, M12-18 FC enthalten, HD Box	Ladegerät, HD Box
Artikelnummer	4933478446	4933478447
GTIN	4058546346379	4058546346386
UVP inkl. VRG exkl. MwSt.	340,43 CHF	688,25 CHF
UVP inkl. VRG inkl. MwSt.	368,00 CHF	744,00 CHF

M18 FIW2F38 M18 FUEL

M18 FUEL™ 3/8" VIERKANT-AKKU-KOMPAKT SCHLAGSCHRAUBER MIT SPRENGRING



- Kompakter Akku-Schlagschrauber, der auf engstem Raum Zugang und ein Befestigungsdrehmoment von 339 Nm bietet
- Kompaktes Design mit 124 mm Gesamtlänge
- DRIVE CONTROL™ ermöglicht Ihnen einen schnellen Wechsel zwischen 4 Schaltstufen mit verschiedenen Drehzahl- und Drehmoment-Einstellungen

M18 FIW2F38-0X

Lieferumfang	Keine Akkus enthalten, Kein Ladegerät enthalten, HD Box
Artikelnummer	4933478650
GTIN	4058546348434
UVP inkl. VRG exkl. MwSt.	340,43 CHF
UVP inkl. VRG inkl. MwSt.	368,00 CHF

M18 BLHIWF12 M18

M18™ BÜRSTENLOSER 1/2" AKKU-SCHLAGSCHRAUBER

BRUSHLESS



- Liefert 1.085 Nm Festdrehmoment und 1.627 Nm Lösemoment
- Das 222 mm lange Gehäuse ermöglicht einen besseren Zugang in engen Räumen
- Integriertes LED-Licht zur Ausleuchtung des Arbeitsbereichs
- Eine Geschwindigkeit von 1.750 U/min, um die Arbeit schnell und effizient zu erledigen
- Flexibles Akkusystem: kompatibel mit allen MILWAUKEE® M18™ Akkus

M18 BLHIWF12-0X

Lieferumfang	Keine Akkus enthalten, Kein Ladegerät enthalten, HD Box
Artikelnummer	4933492787
GTIN	4058546476588
UVP inkl. VRG exkl. MwSt.	426,46 CHF
UVP inkl. VRG inkl. MwSt.	461,00 CHF

M18 BIW12 M18

M18™ 1/2" VIERKANT AKKU-SCHLAGSCHRAUBER



- Lediglich 155 mm Länge, ideal für Arbeiten an beengten Stellen
- 4-poliger-Hochleistungsmotor
- REDLINK™-Elektronik - Überlastschutz für lange Lebensdauer von Akku, Motor und Getriebe
- Robustes Metallgetriebegehäuse für lange Lebensdauer
- 1/2"-Vierkant-Werkzeugaufnahme

M18 BIW12-0

M18 BIW12-402C

Lieferumfang	Keine Akkus enthalten, Kein Ladegerät2 x M18 B4 Akkus, M12-18 C Ladegerät, Transportkoffer
Artikelnummer	4933443590
GTIN	4002395003266
UVP inkl. VRG exkl. MwSt.	265,49 CHF
UVP inkl. VRG inkl. MwSt.	287,00 CHF

M18 BIW38 M18

M18™ 3/8" VIERKANT AKKU-SCHLAGSCHRAUBER



- Kompakter 3/8"-Schlagschrauber mit einer Länge von 152 mm, ideal für Arbeiten auf engstem Raum
- REDLINK™-Elektronik - Überlastschutz für lange Lebensdauer von Akku, Motor und Getriebe
- Robustes Metallgetriebegehäuse für lange Lebensdauer
- 3/8"-Vierkant-Werkzeugaufnahme

M18 BIW38-0

Lieferumfang	Keine Akkus enthalten, Kein Ladegerät enthalten, im Karton
Artikelnummer	4933443600
GTIN	4002395003273
UVP inkl. VRG exkl. MwSt.	265,49 CHF
UVP inkl. VRG inkl. MwSt.	287,00 CHF

M18 BRAIW M18

M18™ 3/8" VIERKANT-AKKU-WINKELSCHLAGSCHRAUBER



- Kompakter Winkelschlagschrauber mit nur 307 mm Länge
- REDLINK™-Elektronik - Überlastschutz für lange Lebensdauer von Akku, Motor und Getriebe
- Metallgetriebe und -getriebekasten für maximales Drehmoment und eine lange Lebensdauer
- Kompakter Kopf mit nur 53 mm Länge

M18 BRAIW-0

Lieferumfang	Keine Akkus enthalten, Kein Ladegerät enthalten, im Karton
Artikelnummer	4933447899
GTIN	4002395006670
UVP inkl. VRG exkl. MwSt.	212,77 CHF
UVP inkl. VRG inkl. MwSt.	230,00 CHF

M18 ONEFLT

M18 FUEL™ AKKU-SCHLISSRINGBOLZENSETZGERÄT MIT ONE-KEY™

M18 FUEL

ONE-KEY™
UNLOCKING THE DIGITAL JOBSITE.



- Das M18 FUEL™ Schließringbolzensetzgerät mit ONE-KEY™ ist eine optimierte Akkuloösung, die schnelle, einfache Installationen bei gleichbleibender Leistung, Haltbarkeit und Größe ermöglicht
- 20.000 N Setzkraftkraft bei einer Hublänge von 30 mm geben Ihnen die Möglichkeit, auch größere Arbeiten mühelos zu erledigen

	M18 ONEFLT-0X	M18 ONEFLT-502X
Lieferumfang	Keine Akkus enthalten, Kein Ladegerät2 x M18 B5 Akkus, M12-18 FC enthalten, HD Box	Ladegerät, HD Box
Artikelnummer	4933478637	4933478638
GTIN	4058546348304	4058546348311
UVP inkl. VRG exkl. MwSt.	1246,99 CHF	1433,86 CHF
UVP inkl. VRG inkl. MwSt.	1348,00 CHF	1550,00 CHF

C18 PCG/600

M18™ AKKU-KARTUSCHENPRESSE

M18



- Starker Auspressdruck von 459 kg/4.500 N
- REDLINK™-Elektronik – Überlastschutz in Maschine und Akku sorgt für lange Lebensdauer
- Optimiert für alle gängigen Kleb- und Dichtstoffe, auch bei kühleren Temperaturen
- Automatischer Rücklauf der Druckstange verhindert Tropfenbildung

	C18 PCG/600A-201B	C18 PCG/600T-201B
Standardausrüstung / Lieferumfang	600 ml Aluminium-Folienbeutel Aufnahme, Druckstange, Transporttasche	600 ml transparente Folienbeutel Aufnahme, Druckstange, Transporttasche
Lieferumfang	1 x M18 B2 Akku, M12-18 C Ladegerät, Werkzeugtasche	1 x M18 B2 Akku, M12-18 C Ladegerät, Werkzeugtasche
Artikelnummer	4933441305	4933441808
GTIN	4002395001422	4002395002375
UVP inkl. VRG exkl. MwSt.	538,39 CHF	607,77 CHF
UVP inkl. VRG inkl. MwSt.	582,00 CHF	657,00 CHF

C18 PCG/310

M18™ AKKU-KARTUSCHENPRESSE

M18



- Starker Auspressdruck von 459 kg/4.500 N
- REDLINK™-Elektronik – Überlastschutz in Maschine und Akku sorgt für lange Lebensdauer
- Optimiert für alle gängigen Kleb- und Dichtstoffe, auch bei kühleren Temperaturen
- Automatischer Rücklauf der Druckstange verhindert Tropfenbildung

	C18 PCG/310C-201B
Standardausrüstung / Lieferumfang	310 ml Kartuschenaufnahme, Druckstange, Transporttasche
Lieferumfang	1 x M18 B2 Akku, M12-18 C Ladegerät, Werkzeugtasche
Artikelnummer	4933441310
GTIN	4002395001439
UVP inkl. VRG exkl. MwSt.	538,39 CHF
UVP inkl. VRG inkl. MwSt.	582,00 CHF

M18 HMP700

M18™ AKKU-MINI-HYDRAULIKPUMPE

M18

FORCELOGIC™



- Die FORCE LOGIC™-Akku-Mini-Hydraulikpumpe treibt handelsübliche Aufsätze mit 700 bar Förderhöhe an
- Die kompakte Größe ermöglicht den Einsatz in engen Räumen und nimmt weniger Platz auf dem Transporter ein
- Die Pumpe ist mit einem 3/8" Anschlussgewinde für die meisten gängigen Aufsätze ausgestattet

	M18 HMP700-0	M18 HMP700-501
Lieferumfang	Keine Akkus enthalten, Kein Ladegerät1 x M18 B5 Akku, M12-18 FC Ladegerät, im Karton	Ladegerät, im Karton
Artikelnummer	4933493928	4933493921
GTIN	4058546510886	4058546510817
UVP inkl. VRG exkl. MwSt.	1212,77 CHF	1386,68 CHF
UVP inkl. VRG inkl. MwSt.	1311,00 CHF	1499,00 CHF

M18 ONEFPRT

M18™ ONE-KEY™ AKKU-BLINDNIETGERÄT

M18 FUEL

ONE-KEY™
UNLOCKING THE DIGITAL JOBSITE.



- Das M18 FUEL™ ONE-KEY™ Akku-Blindnietgerät ist eine optimierte kabellose Lösung, die schnelles und einfaches Nieten ermöglicht und gleichzeitig Leistung und Langlebigkeit beibehält
- Bis zu 900 Edelstahl-Blindnieten (4,8 mm) oder bis zu 590 Edelstahl-Blindnieten (6,4 mm) mit einer M18™ Akkuladung (2,0 Ah)
- Für Aluminium-, Stahl-, Edelstahl- und Kupfer-Blindnieten zwischen 4,8 mm und 7,0 mm

	M18 ONEFPRT-0X	M18 ONEFPRT-202X
Lieferumfang	Keine Akkus enthalten, Kein Ladegerät2 x M18 B2 Akkus, M12-18 FC enthalten, HD Box	Ladegerät, HD Box
Artikelnummer	4933478601	4933478602
GTIN	4058546347949	4058546347956
UVP inkl. VRG exkl. MwSt.	1184,09 CHF	1370,03 CHF
UVP inkl. VRG inkl. MwSt.	1280,00 CHF	1481,00 CHF

C18 PCG/400

M18™ AKKU-KARTUSCHENPRESSE

M18



- Starker Auspressdruck von 459 kg/4.500 N
- REDLINK™-Elektronik – Überlastschutz in Maschine und Akku sorgt für lange Lebensdauer
- Optimiert für alle gängigen Kleb- und Dichtstoffe, auch bei kühleren Temperaturen
- Automatischer Rücklauf der Druckstange verhindert Tropfenbildung

	C18 PCG/400T-201B
Standardausrüstung / Lieferumfang	400 ml transparente Folienbeutel Aufnahme, Druckstange, Transporttasche
Lieferumfang	1 x M18 B2 Akku, M12-18 C Ladegerät, Werkzeugtasche
Artikelnummer	4933441812
GTIN	4002395002368
UVP inkl. VRG exkl. MwSt.	590,19 CHF
UVP inkl. VRG inkl. MwSt.	638,00 CHF

M18 GG

M18™ AKKU-FETTPRESSE

M18



- Kraftvoller 18-V-Motor mit 690 bar max. Betriebsdruck
- REDLINK™-Elektronik – Überlastschutz in Maschine und Akku sorgt für lange Lebensdauer
- Bis zu 7 Kartuschen pro Akkuladung
- Ausbalanciertes und ergonomisches Design mit nur 355 mm Länge und 3,9 kg Gewicht
- Entlüftungsventil für schnellen Arbeitsfortschritt

	M18 GG-0	M18 GG-201C
Lieferumfang	Keine Akkus enthalten, Kein Ladegerät1 x M18 B2 Akku, M12-18 C Ladegerät, im Karton	1 x M18 B2 Akku, M12-18 C Ladegerät, Transportkoffer
Artikelnummer	4933440493	4933440490
GTIN	4002395000357	4002395000340
UVP inkl. VRG exkl. MwSt.	340,43 CHF	492,14 CHF
UVP inkl. VRG inkl. MwSt.	368,00 CHF	532,00 CHF

M18 ONEFLAG230XPDB

M18 FUEL™ ONE-KEY™ AKKU-WINKELSCHLEIFER

M18 FUEL

REDLINK™
HIGH OUTPUT™
HIGH EFFICIENCY™
HIGH PROTECTION™

ONE-KEY™
UNLOCKING THE DIGITAL JOBSITE.



- Vergleichbare Leistung mit einem kabelgebundenen 2.200-W-Winkelschleifer
- ONE-KEY™ Tool-Tracking und Tool-Security bietet eine kostenlose cloudbasierte Tracking- und Bestandsverwaltungsplattform für Ihre Werkzeuge. ONE-KEY™ bietet außerdem eine ferngesteuerte Werkzeugsperre.
- RAPIDSTOP™ für schnelles Bremsen der Scheibe in unter 2 Sekunden für hohen Anwenderschutz

	M18 ONEFLAG230XPDB-0C	M18 ONEFLAG230XPDB-122C
Lieferumfang	Keine Akkus enthalten, Kein Ladegerät2 x M18 FB12 Akkus, M12-18 FC enthalten, Transportkoffer	Ladegerät, Transportkoffer
Artikelnummer	4933478782	4933499242
GTIN	4058546360641	4058546564063
UVP inkl. VRG exkl. MwSt.	659,57 CHF	1229,42 CHF
UVP inkl. VRG inkl. MwSt.	713,00 CHF	1329,00 CHF

HOLEN SIE SICH DEN RICHTIGEN WINKELSCHLEIFER FÜR IHRE ARBEIT

1 HIGH OUTPUT™ für schwere Anwendungen, vom Fasen bis zum Entfernen von Schweißnähten



2 Der flache Kopf ermöglicht das Arbeiten in spitzen Winkeln bis zu 42°



3 Regulierbare Geschwindigkeitseinstellung. Optimale Kontrolle, ideal für die Bearbeitung von rostfreiem Stahl und Aluminium sowie für die Entfernung von Rost und Farbe



4 Akku-Winkelschleifer, die beste Handhabung bieten und perfekt für die Oberflächenbearbeitung sind



	Milw. Akkusystem	Technologie	Ausstattungsmerkmal	ONEKEY	Leerlaufdrehzahl (min ⁻¹)	Scheibendurchmesser (mm)	Gewicht mit Akku (EPTA) (kg)	Schalter	Bremse	Anti-Kickback	FIXTEC™ Schnellwechselsystem	Wiederanlaufschutz
1.	M18 ONEFLAG230XPDB-122C	M18 FUEL™	RAPIDSTOP™	ONE-KEY™	6600	230	5.4 (M18 FB12)	Totmannschalter	Ja	Ja	Ja	Ja
1.	M18 FLAG230XPDB-121C	M18 FUEL™	-	-	6600	230	5.3 (M18 FB12)	Totmannschalter	Ja	Ja	Ja	Ja
1.	M18 FHSAG0180VXPDB2-0X	M18 FUEL™	RAPIDSTOP™	ONE-KEY™	5000 - 8400	180	3.6 (M18 FB8)	Totmannschalter	Ja	Ja	Ja	Ja
1.	M18 FHSAG150XPDB2-0X	M18 FUEL™	RAPIDSTOP™	-	9000	150	3.5 (M18 FB8)	Totmannschalter	Ja	Ja	Ja	Ja
1.	M18 FHSAG150XB2-0X	M18 FUEL™	RAPIDSTOP™	-	9000	150	3.5 (M18 FB8)	Schiebeschalter	Ja	Ja	Ja	Ja
1.	M18 FHSAG125XPDB2-802X	M18 FUEL™	RAPIDSTOP™	-	9000	125	3.5 (M18 FB8)	Totmannschalter	Ja	Ja	Ja	Ja
1.	M18 FHSAG125XB2-802X	M18 FUEL™	RAPIDSTOP™	-	9000	125	3.5 (M18 FB8)	Schiebeschalter	Ja	Ja	Ja	Ja
2.	M18 FSAGF125XPDB-0X	M18 FUEL™	RAPIDSTOP™	-	8500	125	2.6 (M18 B5)	Totmannschalter	Ja	Ja	Ja	Ja
2.	M18 FSAGF125XB-0X	M18 FUEL™	RAPIDSTOP™	-	8500	125	2.6 (M18 B5)	Schiebeschalter	Ja	Ja	Ja	Ja
3.	M18 FSAGSV0125X-502X	M18 FUEL™	RAPIDSTOP™	ONE-KEY™	3500 - 8500	125	3.0 (M18 B5)	Totmannschalter	Ja	Ja	Ja	Ja
3.	M18 FHSAG0125VXPDB2-802X	M18 FUEL™	RAPIDSTOP™	ONE-KEY™	3500 - 9000	125	3.5 (M18 FB8)	Totmannschalter	Ja	Ja	Ja	Ja
3.	M18 FSAGV125XPDB-0X	M18 FUEL™	RAPIDSTOP™	-	3500 - 8500	125	2.7 (M18 B5)	Totmannschalter	Ja	Ja	Ja	Ja
3.	M18 FSAGV125XB-0X	M18 FUEL™	RAPIDSTOP™	-	3500 - 8500	125	2.7 (M18 B5)	Schiebeschalter	Ja	Ja	Ja	Ja
4.	M18 ONEFSAG125XPDB-802X	M18 FUEL™	RAPIDSTOP™	ONE-KEY™	8500	125	3.1 (M18 HB8)	Totmannschalter	Ja	Ja	Ja	Ja
4.	M18 ONEFSAG125XB-0X	M18 FUEL™	RAPIDSTOP™	ONE-KEY™	8500	125	2.7 (M18 B5)	Schiebeschalter	Ja	Ja	Ja	Ja
4.	M18 FSAG125XB-502X	M18 FUEL™	RAPIDSTOP™	-	8500	125	2.7 (M18 B5)	Schiebeschalter	Ja	Ja	Ja	Ja
4.	M18 FSAG125X-0X	M18 FUEL™	-	-	8500	125	2.7 (M18 B5)	Schiebeschalter	Nein	Ja	Ja	Ja
4.	M18 BLSAG125X-402X	M18™	Brushless	-	11,000	125	2.4 (M18 B4)	Schiebeschalter	Nein	Ja	Ja	Ja
4.	M18 BLSAG125XPD-402X	M18™	Brushless	-	11,000	125	2.4 (M18 B4)	Totmannschalter	Nein	Ja	Ja	Ja
4.	M18 BLSAG115XPD-402X	M18™	Brushless	-	11,000	115	2.4 (M18B4)	Totmannschalter	Nein	Ja	Ja	Ja



SCANNEN SIE HIER, UM UNSER PSA-SORTIMENT ZU SEHEN



SCANNEN SIE HIER, UM UNSERE TRENNSCHEIBEN ZU SEHEN



M18 FLAG230XPDB
M18 FUEL™ AKKU-WINKELSCHLEIFER

M18 FUEL



- Der erste Akku-Zweihand-Winkelschleifer (betrieben von nur einem 18-V-Akku) mit ausreichend Kraft zum Schruppen und für bis zu 68 Schnitte in Ø-42 mm Edelstahlrohre
- Das HIGH OUTPUT™- System von Werkzeugen hebt die M18 FUEL™-Technologien auf ein neues Level und liefert mehr Leistung und längere Laufzeiten. Diese Werkzeuge wurden entwickelt, um die Vorteile von HIGH OUTPUT™ und FORGE™ Akkus optimal zu nutzen.

M18 FLAG230XPDB-0C **M18 FLAG230XPDB-121C**

Lieferumfang	Keine Akkus enthalten, Kein Ladegerät1 x M18 FB12 Akku, M12-18 FC enthalten, Transportkoffer	Ladegerät, Transportkoffer
Artikelnummer	4933464114	4933499241
GTIN	4058546220594	4058546564056
UVP inkl. VRG exkl. MwSt.	629,05 CHF	1009,25 CHF
UVP inkl. VRG inkl. MwSt.	680,00 CHF	1091,00 CHF

M18 FHSAGO180VXPDB2 **M18 FUEL**
M18 FUEL™ AKKU-HOCHLEISTUNGSWINKELSCHLEIFER 180 MM MIT GESCHWINDIGKEITSREGLER & ONE-KEY GEN 2

ONE-KEY
UNLOCKING THE DIGITAL JOBSITE.



- M18™ HIGH OUTPUT™ Akku-Winkelschleifer mit 180 mm Durchmesser und einer Leistung, die der eines 1.800-W-Schleifers entspricht
- Höchste Kontrolle für jede Anwendung mit 4-stufigem Schalter, ideal für die Bearbeitung von Edelstahl und Aluminium sowie für die Entfernung von Rost und Farbe
- RAPIDSTOP™ für schnellste Scheibenbremse in weniger als 2 Sekunden und besten Anwenderschutz

M18 FHSAGO180VXPDB2-0X

Lieferumfang	Keine Akkus enthalten, Kein Ladegerät enthalten, HD Box
Artikelnummer	4933498942
GTIN	4058546528119
UVP inkl. VRG exkl. MwSt.	484,74 CHF
UVP inkl. VRG inkl. MwSt.	524,00 CHF

M18 FHSAG150XPDB2 **M18 FUEL**
M18 FUEL™ AKKU-HOCHLEISTUNGSWINKELSCHLEIFER 150 MM MIT BREMSE & PADDELSCHALTER

RAPID STOP



- M18™ HIGH OUTPUT™ 150 mm Akku-Winkelschleifer - liefert eine Leistung, die der eines kabelgeführten 1.800-W-Schleifers entspricht
- RAPIDSTOP™ für schnellste Scheibenbremse in weniger als 2 Sekunden und besten Anwenderschutz

M18 FHSAG150XPDB2-0X

Lieferumfang	Keine Akkus enthalten, Kein Ladegerät enthalten, HD Box
Artikelnummer	4933493422
GTIN	4058546482930
UVP inkl. VRG exkl. MwSt.	426,46 CHF
UVP inkl. VRG inkl. MwSt.	461,00 CHF

M18 FHSAG150XB2 **M18 FUEL**
M18 FUEL™ AKKU-HOCHLEISTUNGSWINKELSCHLEIFER 150 MM MIT SCHIEBESCHALTER GEN 2

RAPID STOP



- M18™ HIGH OUTPUT™ Akku-Winkelschleifer mit 125 mm Durchmesser und einer Leistung, die der eines 1.800-W-Schleifers entspricht
- RAPIDSTOP™ für schnellste Scheibenbremse in weniger als 2 Sekunden und besten Anwenderschutz
- Höhere Leistung bei gleichzeitiger Verkleinerung des Gehäuses um den Motor für bessere Balance und Ergonomie im Vergleich zum Vorgängermodell

M18 FHSAG150XB2-0X

Lieferumfang	Keine Akkus enthalten, Kein Ladegerät enthalten, HD Box
Artikelnummer	4933493421
GTIN	4058546482923
UVP inkl. VRG exkl. MwSt.	426,46 CHF
UVP inkl. VRG inkl. MwSt.	461,00 CHF

M18 FHSAG125XPDB2 **M18 FUEL**
M18 FUEL™ AKKU-HOCHLEISTUNGSWINKELSCHLEIFER 125MM MIT PADDELSCHALTER GEN 2

RAPID STOP



- M18™ HIGH OUTPUT™ Akku-Winkelschleifer mit 125 mm Durchmesser und einer Leistung, die der eines 1.800-W-Schleifers entspricht
- RAPIDSTOP™ für schnellste Scheibenbremse in weniger als 2 Sekunden und besten Anwenderschutz
- Höhere Leistung bei gleichzeitiger Verkleinerung des Gehäuses um den Motor für bessere Balance und Ergonomie im Vergleich zum Vorgängermodell

M18 FHSAG125XPDB2-0X **M18 FHSAG125XPDB2-802X**

Lieferumfang	Keine Akkus enthalten, Kein Ladegerät2 x M18 FB8 Akkus, M12-18 FC enthalten, HD Box	Ladegerät, HD Box
Artikelnummer	4933493417	4933493418
GTIN	4058546482886	4058546482893
UVP inkl. VRG exkl. MwSt.	415,36 CHF	905,64 CHF
UVP inkl. VRG inkl. MwSt.	449,00 CHF	979,00 CHF

M18 FHSAG125XB2 **M18 FUEL**
M18 FUEL™ AKKU-HOCHLEISTUNGSWINKELSCHLEIFER 125MM MIT SCHIEBESCHALTER GEN 2

RAPID STOP



- M18™ HIGH OUTPUT™ Akku-Winkelschleifer mit 125 mm Durchmesser und einer Leistung, die der eines 1.750-W-Schleifers entspricht
- RAPIDSTOP™ für schnellste Scheibenbremse in weniger als 2 Sekunden und besten Anwenderschutz
- Höhere Leistung bei gleichzeitiger Verkleinerung des Gehäuses um den Motor für bessere Balance und Ergonomie im Vergleich zum Vorgängermodell

M18 FHSAG125XB2-0X **M18 FHSAG125XB2-802X**

Lieferumfang	Keine Akkus enthalten, Kein Ladegerät2 x M18 FB8 Akkus, M12-18 FC enthalten, HD Box	Ladegerät, HD Box
Artikelnummer	4933493415	4933493416
GTIN	4058546482862	4058546482879
UVP inkl. VRG exkl. MwSt.	415,36 CHF	905,64 CHF
UVP inkl. VRG inkl. MwSt.	449,00 CHF	979,00 CHF

M18 FSAGSVO125X **M18 FUEL**
M18 FUEL™ ONE-KEY™ AKKU-SICHERHEITSWINKELSCHLEIFER

RAPID STOP

ONE-KEY
UNLOCKING THE DIGITAL JOBSITE.



- Doppelte Auslöseraktivierung - erfordert, dass der Anwender immer beide Hände am Werkzeug hat, und schaltet das Werkzeug automatisch ab, sobald eine Hand weggenommen wird
- RAPIDSTOP™ für schnellste Scheibenbremse in weniger als 1 Sekunde und besten Anwenderschutz

M18 FSAGSVO125X-0X **M18 FSAGSVO125X-502X**

Lieferumfang	Keine Akkus enthalten, Kein Ladegerät2 x M18 B5 Akkus, M12-18 FC enthalten, HD Box	Ladegerät, HD Box
Artikelnummer	4933493552	4933493553
GTIN	4058546484231	4058546484248
UVP inkl. VRG exkl. MwSt.	577,24 CHF	901,94 CHF
UVP inkl. VRG inkl. MwSt.	624,00 CHF	975,00 CHF

M18 FHSAGO125VXPDB2 **M18 FUEL**
M18 FUEL™ AKKU-HOCHLEISTUNGSWINKELSCHLEIFER 125 MM MIT GESCHWINDIGKEITSREGLER & ONE-KEY

RAPID STOP

ONE-KEY
UNLOCKING THE DIGITAL JOBSITE.



- M18™ HIGH OUTPUT™ Akku-Winkelschleifer mit 125 mm Durchmesser und einer Leistung, die der eines 1.800-W-Schleifers entspricht
- Höchste Kontrolle für jede Anwendung mit 4-stufigem Schalter, ideal für die Bearbeitung von Edelstahl und Aluminium sowie für die Entfernung von Rost und Farbe
- RAPIDSTOP™ für schnellste Scheibenbremse in weniger als 2 Sekunden und besten Anwenderschutz

M18 FHSAGO125VXPDB2-0X **M18 FHSAGO125VXPDB2-802X**

Lieferumfang	Keine Akkus enthalten, Kein Ladegerät2 x M18 FB8 Akkus, M12-18 FC enthalten, HD Box	Ladegerät, HD Box
Artikelnummer	4933493419	4933493420
GTIN	4058546482909	4058546482916
UVP inkl. VRG exkl. MwSt.	438,48 CHF	924,14 CHF
UVP inkl. VRG inkl. MwSt.	474,00 CHF	999,00 CHF

M18 ONEFSAG125XPDB **M18 FUEL** M18 FUEL™ WINKELSCHLEIFER 125 MM MIT ONE-KEY™ & PADDELSCHALTER

RAPID STOP

ONE-KEY
UNLOCKING THE DIGITAL JOBSITE.



- Kabelgebundene Leistung ähnlich einem 1.200-W-Winkelschleifer
- ONE-KEY™ Tool-Tracking und Tool-Security bietet eine kostenlose cloudbasierte Tracking- und Bestandsverwaltungsplattform für Ihre Werkzeuge. ONE-KEY™ bietet außerdem eine ferngesteuerte Werkzeugsperre.

M18 ONEFSAG125XPDB-0X **M18 ONEFSAG125XPDB-502X**

Lieferumfang	Keine Akkus enthalten, Kein Ladegerät x M18 B5 Akkus, M12-18 FC enthalten, HD Box	Ladegerät, HD Box
Artikelnummer	4933478434	4933478435
GTIN	4058546346256	4058546346263
UVP inkl. VRG exkl. MwSt.	409,81 CHF	734,51 CHF
UVP inkl. VRG inkl. MwSt.	443,00 CHF	794,00 CHF

M18 ONEFSAG125XB **M18 FUEL** M18 FUEL™ ONE-KEY™ AKKU-WINKELSCHLEIFER

RAPID STOP

ONE-KEY
UNLOCKING THE DIGITAL JOBSITE.



- Kabelgebundene Leistung ähnlich einem 1.200-W-Winkelschleifer
- ONE-KEY™ Tool-Tracking und Tool-Security bietet eine kostenlose cloudbasierte Tracking- und Bestandsverwaltungsplattform für Ihre Werkzeuge. ONE-KEY™ bietet außerdem eine ferngesteuerte Werkzeugsperre.

M18 ONEFSAG125XB-0X

Lieferumfang	Keine Akkus enthalten, Kein Ladegerät enthalten, HD Box
Artikelnummer	4933478433
GTIN	4058546346249
UVP inkl. VRG exkl. MwSt.	409,81 CHF
UVP inkl. VRG inkl. MwSt.	443,00 CHF

M18 FSAG125XB **M18 FUEL** M18 FUEL™ AKKU-WINKELSCHLEIFER

RAPID STOP



- Kabelgebundene Leistung ähnlich einem 1.200-W-Winkelschleifer
- Reduzierte Getriebegröße und geringerer Winkel der Akkuaufnahme - für bessere Balance und Ergonomie im Vergleich zum Vorgängermodell
- RAPIDSTOP™ für schnelles Bremsen der Scheibe in unter 2 Sekunden für hohen Anwenderschutz

M18 FSAG125XB-0X **M18 FSAG125XB-502X**

Lieferumfang	Keine Akkus enthalten, Kein Ladegerät x M18 B5 Akkus, M12-18 FC enthalten, HD Box	Ladegerät, HD Box
Artikelnummer	4933478429	4933478430
GTIN	4058546346201	4058546346218
UVP inkl. VRG exkl. MwSt.	386,68 CHF	711,38 CHF
UVP inkl. VRG inkl. MwSt.	418,00 CHF	769,00 CHF

M18 FSAG125X **M18 FUEL** M18 FUEL™ AKKU-WINKELSCHLEIFER



- Kabelgebundene Leistung ähnlich einem 1.200-W-Winkelschleifer
- Reduzierte Getriebegröße und geringerer Winkel der Akkuaufnahme - für bessere Balance und Ergonomie im Vergleich zum Vorgängermodell
- Anti-Vibrations-Seitenhandgriff für geringe Vibration
- FIXTEC™-Schnellwechselsystem zum werkzeuglosen Scheibenwechsel

M18 FSAG125X-0X

Lieferumfang	Keine Akkus enthalten, Kein Ladegerät enthalten, HD Box
Artikelnummer	4933478428
GTIN	4058546346195
UVP inkl. VRG exkl. MwSt.	340,43 CHF
UVP inkl. VRG inkl. MwSt.	368,00 CHF

M18 FSAGV125XPDB **M18 FUEL** M18 FUEL™ 125 MM WINKELSCHLEIFER MIT GESCHWINDIGKEITSREGLER & BREMSE MIT PADDELSCHALTER

RAPID STOP



- Höchste Kontrolle bei jeder Anwendung - 5 Geschwindigkeitsstufen für beste Resultate mit Edelstahl und Aluminium sowie Rost- und Farbentfernung
- Kabelgebundene Leistung ähnlich einem 1.200-W-Winkelschleifer
- RAPIDSTOP™ für schnelles Bremsen der Scheibe in unter 2 Sekunden für hohen Anwenderschutz

M18 FSAGV125XPDB-0X

Lieferumfang	Keine Akkus enthalten, Kein Ladegerät enthalten, HD Box
Artikelnummer	4933478437
GTIN	4058546346287
UVP inkl. VRG exkl. MwSt.	409,81 CHF
UVP inkl. VRG inkl. MwSt.	443,00 CHF

M18 FSAGV125XB **M18 FUEL** M18 FUEL™ 125 MM WINKELSCHLEIFER MIT GESCHWINDIGKEITSREGLER & SCHIEBESCHALTER

RAPID STOP



- Höchste Kontrolle bei jeder Anwendung - 5 Geschwindigkeitsstufen für beste Resultate mit Edelstahl und Aluminium sowie Rost- und Farbentfernung
- Kabelgebundene Leistung ähnlich einem 1.200-W-Winkelschleifer
- RAPIDSTOP™ für schnelles Bremsen der Scheibe in unter 2 Sekunden für hohen Anwenderschutz

M18 FSAGV125XB-0X

Lieferumfang	Keine Akkus enthalten, Kein Ladegerät enthalten, HD Box
Artikelnummer	4933478436
GTIN	4058546346270
UVP inkl. VRG exkl. MwSt.	409,81 CHF
UVP inkl. VRG inkl. MwSt.	443,00 CHF

M18 FSAGF125XPDB **M18 FUEL** M18 FUEL™ AKKU-FLACHKOPF-SICHERHEITS-WINKELSCHLEIFER

RAPID STOP



- Flaches Kopfdesign - ermöglicht dem Anwender das Arbeiten in Winkeln bis zu 42°
- Liefert dieselbe Leistung wie ein kabelgebundener 1.200-W-Winkelschleifer
- RAPIDSTOP™ für schnelles Bremsen der Scheibe in unter 2 Sekunden für hohen Anwenderschutz
- Totmannschalter und Wiederanlaufschutz für hohen Anwenderschutz

M18 FSAGF125XPDB-0X

Lieferumfang	Keine Akkus enthalten, Kein Ladegerät enthalten, HD Box
Artikelnummer	4933478439
GTIN	4058546346300
UVP inkl. VRG exkl. MwSt.	409,81 CHF
UVP inkl. VRG inkl. MwSt.	443,00 CHF

M18 FSAGF125XB **M18 FUEL** M18 FUEL™ AKKU-FLACHKOPF-WINKELSCHLEIFER M. BREMSE

RAPID STOP



- Flaches Kopfdesign - ermöglicht dem Anwender das Arbeiten in Winkeln bis zu 42°
- Liefert dieselbe Leistung wie ein kabelgebundener 1.200-W-Winkelschleifer
- RAPIDSTOP™ für schnelles Bremsen der Scheibe in unter 2 Sekunden für hohen Anwenderschutz
- Anti-Vibrations-Seitenhandgriff für geringe Vibration

M18 FSAGF125XB-0X

Lieferumfang	Keine Akkus enthalten, Kein Ladegerät enthalten, HD Box
Artikelnummer	4933478438
GTIN	4058546346294
UVP inkl. VRG exkl. MwSt.	409,81 CHF
UVP inkl. VRG inkl. MwSt.	443,00 CHF

M18 BLSAG125X M18™ BÜRSTENLOSER AKKU-WINKELSCHLEIFER 125 MM

BRUSHLESS



- 11.000 U/min - Optimiert für Schneidanwendungen
- Leistungsstarker bürstenloser Motor - mit kabelgebundener Leistung vergleichbar mit einem 800-W-Schleifer
- Der kompakteste und leichteste Akku-Winkelschleifer der Produktreihe
- Sicherheitskupplung - schützt den Anwender vor Rückschlagverletzungen

	M18 BLSAG125X-0	M18 BLSAG125X-402X
Lieferumfang	Keine Akkus enthalten, Kein Ladegerät2 x M18 B4 Akkus, M12-18 C Ladegerät, im Karton	Ladegerät, HD Box
Artikelnummer	4933492643	4933492644
GTIN	4058546413934	4058546413941
UVP inkl. VRG exkl. MwSt.	184,09 CHF	417,21 CHF
UVP inkl. VRG inkl. MwSt.	199,00 CHF	451,00 CHF

M18 BLSAG115XPD M18 AKKU-WINKELSCHLEIFER MIT PADDELSCHALTER 115 MM

BRUSHLESS



- 11.000 RPM - optimiert für Schneidanwendungen
- Leistungsstarker bürstenloser Motor - mit kabelgebundener Leistung vergleichbar mit einem 800-W-Schleifer
- Der kompakteste und leichteste Akku-Winkelschleifer der Produktreihe
- Sicherheitskupplung - schützt den Anwender vor Rückschlagverletzungen

	M18 BLSAG115XPD-0
Lieferumfang	Keine Akkus enthalten, Kein Ladegerät enthalten, im Karton
Artikelnummer	4933492647
GTIN	4058546413972
UVP inkl. VRG exkl. MwSt.	184,09 CHF
UVP inkl. VRG inkl. MwSt.	199,00 CHF

M18 FROP15 M18 FUEL™ AKKU-EXZENTER POLIERER



- Bietet vergleichbare Leistung wie kabelgebundene Exzenter-Polierer für Polier- sowie schwere Korrekturarbeiten
- 8-stufiger Geschwindigkeitsregler für maximale Kontrolle und beste Poliererergebnisse
- 15-mm-Orbitalfunktion für schnelles und effizientes Polieren und eine hologrammfreie Politur

	M18 FROP15-0X	M18 FROP15-502X	M18 FROP15-502X KIT
Standardausrüstung / Lieferumfang	125 mm Polierteller, Staubfilter	125 mm Polierteller, Staubfilter	125 mm Polierteller, Staubfilter, 140 mm roter Schwamm (hart), 140 mm gelber Schwamm (mittel), rotes Tuch, grobe und weichere Mixtur
Lieferumfang	Keine Akkus enthalten, Kein Ladegerät enthalten, HD Box	2 x M18 B5 Akkus, M12-18 FC Ladegerät enthalten, HD Box	2 x M18 B5 Akkus, M12-18 FC Ladegerät, HD Box
Artikelnummer	4933478834	4933478835	4933492352
GTIN	4058546361167	4058546361174	4058546417192
UVP inkl. VRG exkl. MwSt.	438,48 CHF	734,51 CHF	850,14 CHF
UVP inkl. VRG inkl. MwSt.	474,00 CHF	794,00 CHF	919,00 CHF

M18 FMCS66 M18 FUEL™ AKKU-METALLKREISSÄGE 66 MM



- Kabellose 18-V-Metallkreissäge mit einer Schnitttiefe von 66 mm und einer kabelgebundenen Leistung von 1.800 W
- Schnellere Schnittgeschwindigkeit im Vergleich zu Kabelgeräten
- Schuh kompatibel mit der MILWAUKEE® Führungsschiene (separat erhältlich). Dies ermöglicht gerade und genaue Schnitte bei minimaler Rüstzeit

	M18 FMCS66-0C	M18 FMCS66-802C
Lieferumfang	Keine Akkus enthalten, Kein Ladegerät2 x M18 FB8 Akkus, M12-18 FC enthalten, Transportkoffer	Ladegerät, Transportkoffer
Artikelnummer	4933472110	4933499243
GTIN	4058546325060	4058546564070
UVP inkl. VRG exkl. MwSt.	688,25 CHF	1148,01 CHF
UVP inkl. VRG inkl. MwSt.	744,00 CHF	1241,00 CHF

M18 BLSAG125XPD M18 AKKU-WINKELSCHLEIFER MIT PADDELSCHALTER 125 MM

BRUSHLESS



- 11.000 U/min optimiert für Schneidanwendungen
- Leistungsstarker bürstenloser Motor - mit kabelgebundener Leistung vergleichbar mit einem 800-W-Schleifer
- Der kompakteste und leichteste Akku-Winkelschleifer der Produktreihe
- Sicherheitskupplung schützt den Anwender vor Rückschlagverletzungen

	M18 BLSAG125XPD-0	M18 BLSAG125XPD-402X
Lieferumfang	Keine Akkus enthalten, Kein Ladegerät2 x M18 B4 Akkus, M12-18 C Ladegerät, im Karton	Ladegerät, HD Box
Artikelnummer	4933492645	4933492646
GTIN	4058546413958	4058546413965
UVP inkl. VRG exkl. MwSt.	184,09 CHF	417,21 CHF
UVP inkl. VRG inkl. MwSt.	199,00 CHF	451,00 CHF

M18 FROP21 M18 FUEL™ AKKU-EXZENTER POLIERER



- Bietet vergleichbare Leistung wie kabelgebundene Exzenter-Polierer für Polier- sowie schwere Korrekturarbeiten
- 8-stufiger Geschwindigkeitsregler für maximale Kontrolle und beste Poliererergebnisse
- 21-mm-Orbitalfunktion für schnelles und effizientes Polieren und eine hologrammfreie Politur

	M18 FROP21-0X	M18 FROP21-502X
Standardausrüstung / Lieferumfang	150 mm Polierteller, Staubfilter	150 mm Polierteller, Staubfilter
Lieferumfang	Keine Akkus enthalten, Kein Ladegerät2 x M18 B5 Akkus, M12-18 FC enthalten, HD Box	Ladegerät, HD Box
Artikelnummer	4933478836	4933478837
GTIN	4058546361181	4058546361198
UVP inkl. VRG exkl. MwSt.	426,46 CHF	711,38 CHF
UVP inkl. VRG inkl. MwSt.	461,00 CHF	769,00 CHF

M18 FAP M18 FUEL™ AKKU-POLIERER



- Akku-Polierer mit 8-stufiger Drehzahlregelung von 360 - 2.200 U/min
- Hervorragende Laufzeit zum Polieren eines Autos in voller Größe pro Akkuladung (bei mäßigem bis gutem Lack, leichten Kratzern)
- Maximaler Durchmesser des Polierzubehörs von 180 mm
- Konstantdrehzahl-Elektronik mit Softstart für sanftes Anfahren

	M18 FAP180-0X	M18 FAP180-502X
Standardausrüstung / Lieferumfang	Polierteller, AVS-Zusatzhandgriff, Bügelhandgriff	Polierteller, Bügelhandgriff, AVS-Zusatzhandgriff, Polierschwamm weich / hart, Lammwollpolierscheibe
Lieferumfang	Keine Akkus enthalten, Kein Ladegerät enthalten, HD Box	2 x M18 B5 Akkus, M12-18 FC Ladegerät, HD Box
Artikelnummer	4933451552	4933451550
GTIN	4002395144549	4002395144525
UVP inkl. VRG exkl. MwSt.	438,48 CHF	775,21 CHF
UVP inkl. VRG inkl. MwSt.	474,00 CHF	838,00 CHF

M18 FMCS M18 FUEL™ AKKU-METALLKREISSÄGE 57 MM



- Die Trockenschneidetechnologie ermöglicht eine kalte, schnelle und gratfreie Zerspanung
- Werkzeuglose Tiefeneinstellung, schnelle und einfache Einstellung der Schnitttiefe von 0 bis 57 mm
- Kompaktes und leichtes Design für bequemen Gebrauch
- Doppelt wirkender Auslöser verhindert ein versehentliches Einschalten

	M18 FMCS-0X	M18 FMCS-502X
Lieferumfang	Keine Akkus enthalten, Kein Ladegerät2 x M18 B5 Akkus, M12-18 FC enthalten, HD Box	Ladegerät, HD Box
Artikelnummer	4933459192	4933459193
GTIN	4002395289271	4002395289288
UVP inkl. VRG exkl. MwSt.	456,06 CHF	775,21 CHF
UVP inkl. VRG inkl. MwSt.	493,00 CHF	838,00 CHF

M18 FBS127

M18 FUEL™ AKKU-BANDSÄGE

M18 FUEL



- Schnellste Bandsäge in ihrer Klasse und 30% schneller als das Vorgängermodell
- Optimierte Ergonomie und um 1,4 kg reduziertes Gewicht im Vergleich zum Vorgängermodell
- Maximale Kontrolle für jedes Material - 4-stufiger Geschwindigkeitsregler ideal für die Bearbeitung von Edelstahl und Aluminium

M18 FBS127-0 **M18 FBS127-502C**

Lieferumfang	Keine Akkus enthalten, Kein Ladegerät2 x M18 B5 Akkus, M12-18 FC enthalten, Transportkofferim Karton	Ladegerät, Transportkoffer
Artikelnummer	4933498309	4933498310
GTIN	4058546521783	4058546521790
UVP inkl. VRG exkl. MwSt.	567,07 CHF	893,62 CHF
UVP inkl. VRG inkl. MwSt.	613,00 CHF	966,00 CHF

M18 FBS85

M18 FUEL™ AKKU-BANDSÄGE

M18 FUEL



- 20 % schnellere Schnitte im Vergleich zu Vorgängermodellen
- Breite Schnittkapazität erlaubt Schnitte bis zu 85 mm Durchmesser
- Variabler Geschwindigkeitsschalter für eine schnelle und einfache Schnittoptimierung
- Bandsägen-Schutzhaube schützt den Anwender bei Verwendung der Säge - werkzeugfreie, sekundenschnelle Installation
- Werkzeugloser Austausch der Bandsägeblätter

M18 FBS85-0C **M18 FBS85-202C**

Lieferumfang	Keine Akkus enthalten, Kein Ladegerät2 x M18 B2 Akkus, M12-18 FC enthalten, Transportkoffer	Ladegerät, Transportkoffer
Artikelnummer	4933471496	4933471497
GTIN	4058546293956	4058546293963
UVP inkl. VRG exkl. MwSt.	438,48 CHF	645,70 CHF
UVP inkl. VRG inkl. MwSt.	474,00 CHF	698,00 CHF

M18 FDGROVB

M18™ FUEL ONE-KEY™ AKKU-GERADSCHLEIFER MIT DREHZAHLELEKTRONIK

M18 FUEL



- Maximale Kontrolle für jede Anwendung - 5-stufiger Geschwindigkeitsregler ideal für die Bearbeitung von rostfreiem Stahl, mit Hartmetallfräsern und Zubehör bis zu 75 mm
- Kabelgebundene Leistung ähnlich wie bei einem 1.200-W-Winkelschleifer

M18 FDGROVB-0X **M18 FDGROVB-502X**

Lieferumfang	Keine Akkus enthalten, Kein Ladegerät2 x M18 B5 Akkus, M12-18 FC enthalten, HD Box	Ladegerät, HD Box
Artikelnummer	4933480955	4933480956
GTIN	4058546412401	4058546412418
UVP inkl. VRG exkl. MwSt.	358,00 CHF	663,27 CHF
UVP inkl. VRG inkl. MwSt.	387,00 CHF	717,00 CHF

M18 FMDP

M18 FUEL™ AKKU-MAGNETKERNBOHRMASCHINE

M18 FUEL



- FUEL™ Technologie bietet kabelgebundene Bohrleistung mit stärkster Magnethaltekraft auf 1/4" Stahl und 40 x 18 mm Löcher
- AUTOSTOP™ Abhebe-Erkennung: Erkennt eine übermäßige Rotation und unterbricht automatisch die Stromzufuhr zum Bohrer, um den Anwender zu schützen

M18 FMDP-0C **M18 FMDP-502C**

Lieferumfang	Keine Akkus enthalten, Kein Ladegerät2 x M18 B5 Akkus, M12-18 FC enthalten, Transportkoffer	Ladegerät, Transportkoffer
Artikelnummer	4933451636	4933451012
GTIN	4002395142330	4002395136650
UVP inkl. VRG exkl. MwSt.	2185,01 CHF	2511,56 CHF
UVP inkl. VRG inkl. MwSt.	2362,00 CHF	2715,00 CHF

M18 FBS127DO

M18 FUEL™ AKKU-SICHERHEITS-BANDSÄGE

M18 FUEL



- Doppelte Auslöseraktivierung, erfordert, dass der Anwender immer beide Hände am Werkzeug hat und schaltet das Werkzeug automatisch ab, wenn eine Hand weggenommen wird
- Maximale Kontrolle für jedes Material, 4-stufiger Geschwindigkeitsregler + variabler Geschwindigkeitsabzug, ideal für die Arbeit mit Edelstahl und Aluminium

M18 FBS127DO-0C

Lieferumfang	Keine Akkus enthalten, Kein Ladegerät enthalten, Transportkoffer
Artikelnummer	4933498311
GTIN	4058546521806
UVP inkl. VRG exkl. MwSt.	625,35 CHF
UVP inkl. VRG inkl. MwSt.	676,00 CHF

M18 FDGROVPDB

M18™ FUEL ONE-KEY™ AKKU-GERADSCHLEIFER MIT DREHZAHLELEKTRONIK & PADDLE-SCHALTER

M18 FUEL



- Hohe Kontrolle bei jeder Anwendung - 5-stufiger Geschwindigkeitsregler zur Bearbeitung von rostfreiem Stahl, mit Hartmetallfräsern und Zubehör bis zu 75 mm
- Kabelgebundene Leistung ähnlich einem 1.200-W-Werkzeug

M18 FDGROVPDB-0X

Lieferumfang	Keine Akkus enthalten, Kein Ladegerät enthalten, HD Box
Artikelnummer	4933480957
GTIN	4058546412425
UVP inkl. VRG exkl. MwSt.	358,00 CHF
UVP inkl. VRG inkl. MwSt.	387,00 CHF

M18 FDGRB

M18™ FUEL AKKU-GERADSCHLEIFER

M18 FUEL



- Maximale Kontrolle für jede Anwendung - 5-stufiger Geschwindigkeitsregler ideal für die Bearbeitung von rostfreiem Stahl, mit Hartmetallfräsern und Zubehör bis zu 75 mm
- Kabelgebundene Leistung ähnlich wie bei einem 1.200-W-Winkelschleifer

M18 FDGRB-0 **M18 FDGRB-0X** **M18 FDGRB-502X**

Lieferumfang	Keine Akkus enthalten, Kein Ladegerät enthalten, im Karton	Keine Akkus enthalten, Kein Ladegerät enthalten, HD Box	2 x M18 B5 Akkus, M12-18 FC Ladegerät, HD Box
Artikelnummer	4933480952	4933480953	4933480954
GTIN	4058546412371	4058546412388	4058546412395
UVP inkl. VRG exkl. MwSt.	311,75 CHF	322,85 CHF	625,35 CHF
UVP inkl. VRG inkl. MwSt.	337,00 CHF	349,00 CHF	676,00 CHF

M18 BMS12

M18™ AKKU-BLECHSCHERE

M18 FUEL



- Kompakte Akku-Blechscherer für saubere, verzugsfreie Schnitte in Stahl bis max. 1,2 mm
- Um 360° drehbarer Schneidkopf mit 12 Einrastpunkten - ideal für schwer zugängliche Stellen
- REDLINK™-Elektronik - Überlastschutz für lange Lebensdauer von Akku, Motor und Getriebe
- Einzelzellenüberwachung für optimierte Standzeit und lange Lebensdauer des Akkus

M18 BMS12-0

Lieferumfang	Keine Akkus enthalten, Kein Ladegerät enthalten, im Karton
Artikelnummer	4933447925
GTIN	4002395006731
UVP inkl. VRG exkl. MwSt.	294,17 CHF
UVP inkl. VRG inkl. MwSt.	318,00 CHF

M18 BMS20
M18™ AKKU-BLECHSCHERE

M18



- Kompakte Akku-Blechscherer für saubere, verzugsfreie Schnitte in Stahl bis max. 2,0 mm
- Um 360° drehbarer Schneidkopf mit 12 Einrastpunkten – ideal für schwer zugängliche Stellen
- REDLINK™-Elektronik – Überlastschutz in Maschine und Akku sorgt für lange Lebensdauer
- Einzelzellenüberwachung für optimierte Standzeit und lange Lebensdauer des Akkus

M18 BMS20-0

Lieferumfang	Keine Akkus enthalten, Kein Ladegerät enthalten, im Karton
Artikelnummer	4933447935
GTIN	4002395006748
UVP inkl. VRG exkl. MwSt.	456,06 CHF
UVP inkl. VRG inkl. MwSt.	493,00 CHF

M18 BHG
M18™ AKKU-HEISSLUFTGEBLÄSE

M18



- Leistungsstark – heiße Luft mit bis zu 470 °C
- Erreicht Einsatztemperatur in nur 6 Sekunden
- REDLINK™-Elektronik – Überlastschutz in Maschine und Akku sorgt für lange Lebensdauer
- Einzelzellenüberwachung für optimierte Standzeit und lange Lebensdauer des Akkus
- Integrierter Haken für einfache Aufhängung z. B. an einer Leiter

M18 BHG-0

M18 BHG-502C

Lieferumfang	Keine Akkus enthalten, Kein Ladegerät2 x M18 B5 Akkus, M12-18 C Ladegerät, im Karton	Kein Ladegerät2 x M18 B5 Akkus, M12-18 C Ladegerät, Transportkoffer
Artikelnummer	4933459771	4933459772
GTIN	4058546029432	4058546029449
UVP inkl. VRG exkl. MwSt.	184,09 CHF	480,11 CHF
UVP inkl. VRG inkl. MwSt.	199,00 CHF	519,00 CHF

M18 FMS305
M18 FUEL™ AKKU-KAPP- UND GEHRUNGSSÄGE

M18 FUEL



- Liefert die Kraft wie ein gleichwertiges Kabelgerät mit einer Schnittkapazität von 500 Schnitten in 78-mm-Weichholz mit nur einer 12,0-Ah-Akkuladung
- Das HIGH OUTPUT™- System von Werkzeugen hebt die M18 FUEL™-Technologien auf ein neues Level und liefert mehr Leistung und längere Laufzeiten. Diese Werkzeuge wurden entwickelt, um die Vorteile von HIGH OUTPUT™ und FORGE™ Akkus optimal zu nutzen.

M18 FMS305-0

M18 FMS305-121

Lieferumfang	Keine Akkus enthalten, Kein Ladegerät1 x M18 FB12 Akku, M12-18 FC enthalten, im Karton	Ladegerät, im Karton
Artikelnummer	4933471205	4933499181
GTIN	4058546288334	4058546563455
UVP inkl. VRG exkl. MwSt.	1275,67 CHF	1453,28 CHF
UVP inkl. VRG inkl. MwSt.	1379,00 CHF	1571,00 CHF

M18 FMS254
M18 FUEL™ AKKU-KAPP- UND GEHRUNGSSÄGE

M18 FUEL



- Bürstenloser POWERSTATE™-Motor für härteste Anwendungen
- Die REDLINK PLUS™-Elektronik bietet einen fortschrittlichen, digitalen Überlastschutz für Maschine und Akku und hält die Leistung unter Last konstant

M18 FMS254-0

Lieferumfang	Keine Akkus enthalten, Kein Ladegerät enthalten, im Karton
Artikelnummer	4933451729
GTIN	4002395279418
UVP inkl. VRG exkl. MwSt.	853,84 CHF
UVP inkl. VRG inkl. MwSt.	923,00 CHF

M18 FMS190
M18 FUEL™ AKKU-KAPP- UND GEHRUNGSSÄGE

M18 FUEL



- Bürstenloser POWERSTATE™-Motor für härteste Anwendungen
- Die REDLINK PLUS™-Elektronik bietet einen fortschrittlichen, digitalen Überlastschutz für Maschine und Akku und hält die Leistung unter Last konstant

M18 FMS190-0

Lieferumfang	Keine Akkus enthalten, Kein Ladegerät enthalten, im Karton
Artikelnummer	4933459619
GTIN	4058546027919
UVP inkl. VRG exkl. MwSt.	711,38 CHF
UVP inkl. VRG inkl. MwSt.	769,00 CHF

MSL 1000
ARBEITSTISCH



- Hochwertiger Arbeitstisch für den professionellen Einsatz, passend für nahezu alle Kapp- und Gehrungssägen
- Gesamtlänge von 1,08 m – passend für die meisten Kleintransporter und Autos
- Bis zu 2,08 m Tischlänge
- Stabile Konstruktion, bis zu 180 kg Traglast
- Höhenverstellbares Standbein für sicheren Stand

MSL 1000

Artikelnummer	4933428970
GTIN	4002395241729
UVP inkl. VRG exkl. MwSt.	270,12 CHF
UVP inkl. VRG inkl. MwSt.	292,00 CHF

MSL 2000
ARBEITSTISCH



- Aus leichtem Aluminium für einfachen und bequemen Transport
- Gesamtlänge von 1,09 m – passend für die meisten Kleintransporter und Autos
- Beidseitig erweiterbar bis zu 2,54 m
- Belastbar bis 227 kg
- Höhenverstellbares Standbein zur Nivellierung bei unebenen Untergründen
- Einfach freizusetzende Klammern
- Höheneinstellung einfach einstellbar

MSL 2000

Artikelnummer	4933459617
GTIN	4058546027896
UVP inkl. VRG exkl. MwSt.	286,77 CHF
UVP inkl. VRG inkl. MwSt.	310,00 CHF

MSL 3000
ARBEITSTISCH



- Gummierete Transportrollen für einfachen und bequemen Transport
- Bis auf 1,2 m zusammenklappbar
- Bis zu 3 m Tischlänge für langes Material
- Robuste und stabile Konstruktion, bis zu 250 kg Traglast
- Höhenverstellbares Standbein für sicheren Stand
- Komfortable Arbeitshöhe von 81 cm

MSL 3000

Artikelnummer	4933411565
GTIN	4002395236213
UVP inkl. VRG exkl. MwSt.	321,92 CHF
UVP inkl. VRG inkl. MwSt.	348,00 CHF

WÄHLEN SIE DIE RICHTIGE KAPP- UND GEHRUNGSSÄGE FÜR IHRE ARBEIT

1 AUSSENBEREICH

Bedachung, Zäune, Bodenbeläge

KAPAZITÄT



2 INNENBEREICH

Zuschnitte kleinerer Art, Sockelleisten, Küchenarmaturen, Tür- und Fenstereinfassungen

MOBILITÄT



	Milw. Akkusystem	ONEKEY	Leerlaufdrehzahl (min ⁻¹)	Scheiben Ø [mm]	Neigungseinstellung links (°)	Neigungseinstellung rechts (°)	Max. Gehrungswinkel links (°)	Max. Gehrungswinkel rechts (°)	Bohrungsdurchmesser (mm)	Max. Schnittleistung mit Winkelschmiege bei 90° Gehrung / 90° Neigung (mm)	Gewicht mit Akku (EPTA) (kg)	
1.	M18 FMS305-121	M18 FUEL™	ONE-KEY™	3600	305	48	48	55	60	30	96.5 x 340	22.5 (M18 FB12)
1.	M18 FMS254-0	M18 FUEL™	-	4000	254	48	48	50	60	30	91 x 289	20.0 (M18 B5)
2.	M18 FMS190-0	M18 FUEL™	-	5000	190	48	48	48	48	30	-	12.7 (M18 B5)

KAPP- UND GEHRUNGSSÄGE MIT AUSZIEHBAREM STÄNDER

	Höhe (mm)	Bezugswert (mm)	Ausziehbar bis zu (mm)	Größe zusammengeklappt (mm)	Tragkraft (kg)	Gewicht (kg)
MSL 1000	850	1065	2125	1065	180	17.0
MSL 2000	860	1093	2542	1093	227	14.0
MSL 3000	810	1100	3000	1200	250	23.0
MSUV 280	850	1160	2800	1320	136	27.0



SCANNEN SIE HIER, UM UNSER PSA-SORTIMENT ZU SEHEN



SCANNEN SIE HIER, UM UNSERE KREISSÄGEBLÄTTER ZU SEHEN



MSUV 280 UNTERGESTELL FÜR KAPPSÄGEN

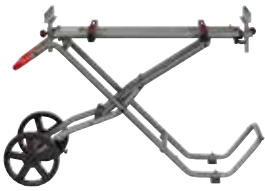

- Klappdesign für einfache Lagerung und Transport
- Durch die einfache Fußpedalsperre und einen Hebungspunkt kann das Untergestell mit einer angebrachten Kapp- und Gehrungssäge schnell aufgebaut werden
- Die universelle Spannhalterung ist mit allen MILWAUKEE® Gehrungssägen kompatibel

MSUV 280

Artikelnummer	4933478992
GTIN	4058546362744
UVP inkl. VRG exkl. MwSt.	339,50 CHF
UVP inkl. VRG inkl. MwSt.	367,00 CHF

TSS 1000 ARBEITSTISCH



- Nur 6,6 kg Gewicht – einfacher Transport zum Einsatzort
- Max. Belastung von 82 kg
- Schnellspannhalterung
- Höhenverstellbares Standbein zur Nivellierung bei unebenen Untergründen
- Komfortable Arbeitshöhe von knapp 56 cm
- Kann mit der M18 FTS210 ONE-KEY™-FUEL™-Tischkreissäge genutzt werden

TSS 1000

Artikelnummer	4933464227
GTIN	4058546221720
UVP inkl. VRG exkl. MwSt.	148,94 CHF
UVP inkl. VRG inkl. MwSt.	161,00 CHF

M18 FCS552 M18 FUEL™ AKKU-KREISSÄGE

M18 FUEL



- Die M18 FUEL™ Akku-Kreissäge liefert die Leistungsfähigkeit für Schnitte mit der gleichen Vorschubgeschwindigkeit wie eine entsprechende kabelgebundene Kreissäge - mit der Fähigkeit, 200 Schnitte in 90 mm x 45 mm Kiefer mit einer Akkuladung von 3.0 Ah zu vollziehen
- Magnesium-Schuh für reduziertes Gewicht und verbesserte Haltbarkeit

M18 FCS552-0

M18 FCS552-0X

M18 FCS552-302X

Lieferumfang	Keine Akkus enthalten, Kein Ladegerät enthalten, im Karton	Keine Akkus enthalten, Kein 2 x M18 HB3 Akkus, M12-Ladegerät enthalten, HD Box 18 FC Ladegerät, HD Box	
Artikelnummer	4933493587	4933493588	4933493589
GTIN	4058546484583	4058546484590	4058546484606
UVP inkl. VRG exkl. MwSt.	461,61 CHF	472,71 CHF	716,93 CHF
UVP inkl. VRG inkl. MwSt.	499,00 CHF	511,00 CHF	775,00 CHF

M18 FCSRH662 M18 FUEL™ AKKU-HANDKREISSÄGE 66 MM

M18 FUEL



- Die M18 FUEL™-Kreissäge liefert die Leistung für Trennschnitte mit der gleichen Vorschubgeschwindigkeit wie eine entsprechende Wechselstrom-Kreissäge - mit der Fähigkeit, 650 Stück 90 mm x 45 mm Kieferbolzen mit einer 12,0 Ah Akku zu schneiden.
- 190-mm-Sägeblatt mit einer Schnitttiefe von 70 mm, so dass die Säge einen Stapel von 3x 22-mm-OSB-Platten durchtrennen kann

M18 FCSRH662-0

Lieferumfang	Keine Akkus enthalten, Kein Ladegerät enthalten, im Karton
Artikelnummer	4933498992
GTIN	4058546528614
UVP inkl. VRG exkl. MwSt.	565,22 CHF
UVP inkl. VRG inkl. MwSt.	611,00 CHF

M18 FTS210 M18 ONE KEY™ FUEL™ AKKU-TISCHKREISSÄGE

M18 FUEL



- Die Akku-Säge liefert die gleiche Kraft bei Längsschnitten wie ein gleichwertiges Kabelgerät – bis zu 190 m Schnittreichweite in 19-mm-OSB-Platten mit einer Akkuladung (12,0 Ah)

M18 FTS210-0

M18 FTS210-121B

Lieferumfang	Keine Akkus enthalten, Kein Ladegerät x M18 FB12 Akku, M12-18 FC enthalten, im Karton	Ladegerät, im Karton
Artikelnummer	4933464722	4933499179
GTIN	4058546226671	4058546563431
UVP inkl. VRG exkl. MwSt.	853,84 CHF	1164,66 CHF
UVP inkl. VRG inkl. MwSt.	923,00 CHF	1259,00 CHF

M18 FPS55 M18 FUEL™ AKKU-TAUCHSÄGE

M18 FUEL



- Die M18 FUEL™ Tauchsäge liefert Leistung für Schnitte mit der gleichen Geschwindigkeit wie eine entsprechende Netzkreissäge - mit der Möglichkeit, 45 Meter 18 mm Sperrholz mit einer Akkuladung von 5,5 Ah zu schneiden
- Die Tiefenverstellung hat zwei Skalen (auf der Schiene/ohne Schiene). Diese lassen sich ganz einfach per Knopfdruck verstellen

M18 FPS55-0P

M18 FPS55-552P

Lieferumfang	Keine Akkus enthalten, Kein Ladegerät x M18 HB5.5 Akku, M12-18 FC enthalten, PACKOUT™ Koffer xl	Ladegerät, PACKOUT™ Koffer xl
Artikelnummer	4933478777	4933478778
GTIN	4058546360597	4058546360603
UVP inkl. VRG exkl. MwSt.	646,62 CHF	998,15 CHF
UVP inkl. VRG inkl. MwSt.	699,00 CHF	1079,00 CHF

HD18 CS M18™ AKKU-HANDKREISSÄGE

M18



- Durchzugsstarke 18-Volt-Handkreissäge für Aussparungen, Ausschnitte, Zuschnitte, Anpassungen und Gehrungsschnitte
- REDLINK™-Elektronik – Überlastschutz für lange Lebensdauer von Akku, Motor und Getriebe
- Gehrungsschnitte bis 50°
- Stabile Aluminium-Bodenplatte und robuste Metallschutzabdeckung für lange Lebensdauer

HD18 CS-0

HD18 CS-402B

Lieferumfang	Keine Akkus enthalten, Kein Ladegerät x M18 B4 Akku, M12-18 C Ladegerät, Werkzeugtasche	
Artikelnummer	4933419134	4933441400
GTIN	4002395238248	4002395001613
UVP inkl. VRG exkl. MwSt.	369,10 CHF	686,40 CHF
UVP inkl. VRG inkl. MwSt.	399,00 CHF	742,00 CHF



WÄHLEN SIE DIE RICHTIGE SÄGE FÜR IHRE ARBEIT



① AKKU-TISCH-, TAUCH- UND KREISSÄGEN

	Milw. Akkusystem	ONEKEY	Leerlaufdrehzahl (min ⁻¹)	Scheiben Ø [mm]	Neigungseinstellung (°)	Max. Schnitttiefe 45° (mm)	Max. Schnitttiefe 90° (mm)	Gewicht mit Akku (EPTA) (kg)
M18 FTS210-121B	M18 FUEL™	ONE-KEY™	6300	210	47	-	63.5	22.3 (M18 FB12)
M18 FPS55-552P	M18 FUEL™	-	2500 - 5600	165	-1 - 48	44	59	4.9 (M18 HB5.5)
M18 FCS552-302X	M18 FUEL™	-	6000	165	50	44	57	3.4 (M18 HB3)
HD18 CS-402B	M18™	-	3500	165	0 - 50	39	55	3.8 (M18 B4)
M18 FCS66GR3-121C	M18 FUEL™	-	6.000	190	50	53	68	5.7 (M18 FB12)
M18 FCSRH662-0	M18 FUEL™	-	6.300	190	57	53	68	5.2 (M18 FB12)
M18 BLCS66-502X	M18™	-	5000	190	0 - 50	48	66	4.0 (M18 B5)
M12 FCS442-502X	M12 FUEL™	-	3850	140	0 - 50	32	46	2.4 (M12 HB5)

② SAWZALL™, HACKZALL™, SÄBELSÄGEN

	Milw. Akkusystem	ONEKEY	Leerlaufhubzahl (min ⁻¹)	Hublänge (mm)	Gewicht mit Akku (EPTA) (kg)
M18 FSX-801C	M18 FUEL™	-	0 - 3000	32	5.06 (M18 FB8)
M18 ONEFSZ-502X	M18 FUEL™	ONE-KEY™	0-3000	32	3.8 (M18 B5)
M18 FSZ-502X	M18 FUEL™	-	0-3000	32	3.8 (M18 B5)
M18 BSX-402C	M18™	-	0 - 3000	28.6	4.0 (M18 B4)
M18 FHZ-502X	M18 FUEL™	-	0 - 3000	22	2.6 (M18 B5)
C18 HZ-402B	M18™	-	0 - 3000	20	2.5 (M18 B4)
M18 FBJS-502X	M18 FUEL™	-	800 - 3500	25	2.8 (M18 B5)
M18 FJS-502X	M18 FUEL™	-	0 - 3500	25	2.9 (M18 B5)
M18 BJS-402C	M18™	-	0 - 2800	25	2.5 (M18 B4)
M12 CHZ-602X	M12 FUEL™	-	0 - 3000	15.9	1.6 (M12 B6)
C12 HZ-202C	M12™	-	0 - 3000	13	1.2 (M12 B2)
M12 FJS-422X	M12 FUEL™	-	800 - 3000	22	1.7 (M12 B2)

③ AKKU-MULTITOOL

	Milw. Akkusystem	Oszillationswinkel links/rechts (°)	Leerlaufdrehzahl (min ⁻¹)	Gewicht mit Akku (EPTA) (kg)
M18 FMT-502X	M18 FUEL™	2.1	10.000 - 20.000	1.9 (M18 B5)
M18 BMT-421C	M18™	1.7	12.000 - 18.000	1.7 (M18 B2)
M12 FMT-422X	M12 FUEL™	1.8	10.000 - 20.000	1.6 (M12 B2)
C12 MT-402B	M12™	1.5	5000 - 20.000	1.2 (M18 B4)



SCANNEN SIE HIER, UM UNSER PSA-SORTIMENT ZU SEHEN



SCANNEN SIE HIER, UM UNSERE SÄGEBLÄTTER ZU SEHEN



M18 FCS66GR3
M18 FUEL™ AKKU-KREISSÄGE



- Die M18 FUEL™-Kreissäge liefert die Leistung für den Trennschnitt und hält die 6.000 U/min während des gesamten Schnittes aufrecht, was dank der in dieser Säge eingebauten FORGE™-Technologie zu einem schnelleren Schnitterlebnis führt - mit der Fähigkeit, mit einer 12,0-Ah-Akkuladung bis zu 700 Stück 90 mm x 45 mm große Kiefernstangen oder 64 laufende Meter 42 mm dicke Kiefernplatten zu schneiden

	M18 FCS66GR3-0	M18 FCS66GR3-121C
Lieferumfang	Keine Akkus enthalten, Kein Ladegerät1 x M18 FB12 Akku, M12-18 FC enthalten, im Kartonim Karton	Ladegerät1, Transportkoffer
Artikelnummer	4933493491	4933493492
GTIN	4058546483623	4058546483630
UVP inkl. VRG exkl. MwSt.	577,24 CHF	893,62 CHF
UVP inkl. VRG inkl. MwSt.	624,00 CHF	966,00 CHF

M18 ONEFSZ
M18 FUEL™ ONE-KEY™ AKKU-SÄBELSÄGE



- M18FSZ mit ONE-KEY™ Technologie
- Verbindet sich über Bluetooth® mit der ONE-KEY™-App
- Komplette Individualisierung der Werkzeugeinstellungen über die ONE-KEY™-App, um das Werkzeug genau auf Ihre Anforderungen abzustimmen

	M18 ONEFSZ-0X	M18 ONEFSZ-502X
Lieferumfang	Keine Akkus enthalten, Kein Ladegerät2 x M18 B5 Akkus, M12-18 FC enthalten, HD Box	Ladegerät, HD Box
Artikelnummer	4933478296	4933478294
GTIN	4058546344733	4058546344719
UVP inkl. VRG exkl. MwSt.	471,79 CHF	790,01 CHF
UVP inkl. VRG inkl. MwSt.	510,00 CHF	854,00 CHF

M18 FSX
M18 FUEL™ AKKU-SÄBELSÄGE



- M18 FUEL™-Akku-Säbelsäge mit der Kraft wie eine vergleichbare Kabelmaschine - bis zu 150 Schnitte in 290 x 45 mm Weichholz mit einer Akkuladung (12,0 Ah)
- Das HIGH OUTPUT™-System von Werkzeugen hebt die M18 FUEL™-Technologien auf ein neues Level und liefert mehr Leistung und längere Laufzeiten. Diese Werkzeuge wurden entwickelt, um die Vorteile von HIGH OUTPUT™ und FORGE™ Akkus optimal zu nutzen.

	M18 FSX-0C	M18 FSX-801C
Lieferumfang	Keine Akkus enthalten, Kein Ladegerät2 x M18 FB8 Akku, M12-18 FC enthalten, Transportkoffer	Ladegerät, Transportkoffer
Artikelnummer	4933464724	4933499177
GTIN	4058546226695	4058546563417
UVP inkl. VRG exkl. MwSt.	539,32 CHF	813,14 CHF
UVP inkl. VRG inkl. MwSt.	583,00 CHF	879,00 CHF

M18 FHZ
M18 FUEL™ AKKU-SÄBELSÄGE



- Mit 22 mm Hublänge für kontrolliertes Schneiden und einer Leerhubzahl von 3.000 U/min
- Patentierte FIXTEC™-Technologie für schnellen und effizienten Sägeblattwechsel
- Der schwenkbare Schuh ermöglicht es dem Anwender, seine Schneidposition zu optimieren
- Eingebautes LED-Licht verbessert die Sichtbarkeit beim Schneiden bei schlechten Lichtverhältnissen

	M18 FHZ-0X	M18 FHZ-502X
Lieferumfang	Keine Akkus enthalten, Kein Ladegerät2 x M18 B5 Akkus, M12-18 FC enthalten, HD Box	Ladegerät, HD Box
Artikelnummer	4933459887	4933459885
GTIN	4058546030599	4058546030575
UVP inkl. VRG exkl. MwSt.	328,40 CHF	567,07 CHF
UVP inkl. VRG inkl. MwSt.	355,00 CHF	613,00 CHF

M18 BLCS66
M18™ BÜRSTENLOSE AKKU-HANDKREISSÄGE



BRUSHLESS



- Bürstenlose Akku-Handkreissäge mit 66 mm Schnitttiefe für gleichzeitiges Schneiden von bis zu 3 OSB Platten (19 mm)
- REDLINK™-Elektronik - Überlastschutz in Maschine und Akku sorgt für lange Lebensdauer

	M18 BLCS66-0X	M18 BLCS66-502X
Lieferumfang	Keine Akkus enthalten, Kein Ladegerät2 x M18 B5 Akkus, M12-18 FC enthalten, HD Box	Ladegerät, HD Box
Artikelnummer	4933464589	4933464590
GTIN	4058546225346	4058546225353
UVP inkl. VRG exkl. MwSt.	381,13 CHF	686,40 CHF
UVP inkl. VRG inkl. MwSt.	412,00 CHF	742,00 CHF

M18 FSZ
M18 FUEL™ AKKU-SÄBELSÄGE



- Die neueste Generation des bürstenlosen POWERSTATE™-Motors, für eine starke Leistung, hohe Lebensdauer und lange Akku-Laufzeit in Hochleistungs-Anwendungen
- Patentierter Kupplungsschutz - verhindert ein Ausschlagen der Maschine bei Blockieren des Sägeblatts
- FIXTEC™-Sägeblattschnellwechselsystem für werkzeuglosen Sägeblattwechsel

	M18 FSZ-0X	M18 FSZ-502X
Lieferumfang	Keine Akkus enthalten, Kein Ladegerät2 x M18 B5 Akkus, M12-18 FC enthalten, HD Box	Ladegerät, HD Box
Artikelnummer	4933478293	4933478291
GTIN	4058546344702	4058546344689
UVP inkl. VRG exkl. MwSt.	444,03 CHF	749,31 CHF
UVP inkl. VRG inkl. MwSt.	480,00 CHF	810,00 CHF

M18 BSX
M18™ AKKU-SÄBELSÄGE



- 4-poliger Milwaukee®-Hochleistungsmotor
- REDLINK™-Elektronik - Überlastschutz für lange Lebensdauer von Akku, Motor und Getriebe
- FIXTEC™-Sägeblattschnellwechselsystem
- Gegengewichtsmechanismus reduziert die Vibration beim Sägen in Holz auf 15,2 m/s²
- Ein Hub von 28,6 mm und bis zu 3.000 Hübe pro Minute ermöglichen ein extrem schnelles Sägen

	M18 BSX-0	M18 BSX-402C
Lieferumfang	Keine Akkus enthalten, Kein Ladegerät2 x M18 B4 Akkus, M12-18 C Ladegerät, im Karton	Ladegerät, Transportkoffer
Artikelnummer	4933447275	4933447285
GTIN	4002395006113	4002395006120
UVP inkl. VRG exkl. MwSt.	276,60 CHF	593,89 CHF
UVP inkl. VRG inkl. MwSt.	299,00 CHF	642,00 CHF

C18 HZ
M18™ AKKU-KOMPAKT-SÄBELSÄGE



- Extrem handlich: nur 375 mm Länge - ideal für Arbeiten an schwer zugänglichen Stellen
- REDLINK™-Elektronik - Überlastschutz in Maschine und Akku sorgt für lange Lebensdauer
- Gegengewichtsmechanismus reduziert Vibrationen
- FIXTEC™-Sägeblattschnellwechselsystem für schnellen und werkzeuglosen Blattwechsel

	C18 HZ-0	C18 HZ-402B
Lieferumfang	Keine Akkus enthalten, Kein Ladegerät2 x M18 B4 Akkus, M12-18 C Ladegerät, im Karton	Ladegerät, Werkzeugtasche
Artikelnummer	4933416785	493341340
GTIN	40023950237982	4002395001491
UVP inkl. VRG exkl. MwSt.	265,49 CHF	549,49 CHF
UVP inkl. VRG inkl. MwSt.	287,00 CHF	594,00 CHF

M18 FBJS

M18 FUEL™ AKKU-STICHSÄGE

M18 FUEL



- Patentierte FIXTEC™ Technologie für schnellen und einfachen Sägeblattwechsel
- 3.500 Hübe pro Minute für saubere Schnitte und verringerte Vibrationen
- 5-fache Pendelhubeinstellung für hohe Schnittleistung
- Bürstenloser POWERSTATE™-Motor für hohe Schnittleistung von bis zu 32 m in 19-mm-OSB-Platten mit nur einer 5,0-Ah-Akkuladung

M18 FBJS-0X

M18 FBJS-502X

Lieferumfang	Keine Akkus enthalten, Kein Ladegerät2 x M18 B5 Akkus, M12-18 FC enthalten, HD Box	Ladegerät, HD Box
Artikelnummer	4933464799	4933464800
GTIN	4058546227449	4058546227456
UVP inkl. VRG exkl. MwSt.	369,10 CHF	677,15 CHF
UVP inkl. VRG inkl. MwSt.	399,00 CHF	732,00 CHF

M18 FJS

M18 FUEL™ AKKU-BÜGELGRIFFSTICHSÄGE

M18 FUEL



- Staubgebläse hält die Schnittlinie frei von Holzstaub
- Die werkzeuglose Schrägstellung an der Grundplatte ermöglicht eine Einstellung zwischen 0 und 45°
- Patentierte FIXTEC™ Technologie für schnellen und einfachen Sägeblattwechsel
- 5-stufige Pendelbewegung für erhöhte Schneidleistung

M18 FJS-0X

M18 FJS-502X

Lieferumfang	Keine Akkus enthalten, Kein Ladegerät2 x M18 B5 Akkus, M12-18 FC enthalten, HD Box	Ladegerät, HD Box
Artikelnummer	4933464726	4933464727
GTIN	4058546226718	4058546226725
UVP inkl. VRG exkl. MwSt.	369,10 CHF	677,15 CHF
UVP inkl. VRG inkl. MwSt.	399,00 CHF	732,00 CHF

M18 BJS

M18™ AKKU-STICHSÄGE

M18



- Leistungsstarker Motor mit 2.800 min⁻¹
- REDLINK™-Elektronik – Überlastschutz für lange Lebensdauer von Akku, Motor und Getriebe
- FIXTEC™-Sägeblattschnellwechselsystem
- Werkzeuglose Verstellung der Bodenplatte für Schnitte von 0-45°
- 4-fache Pendelhubeinstellung + Neutralstellung für hohe Schnittleistung
- LED-Arbeitsbeleuchtung

M18 BJS-0

M18 BJS-402C

Lieferumfang	Keine Akkus enthalten, Kein Ladegerät2 x M18 B4 Akkus, M12-18 C Lade-geräten, im Karton	2 x M18 B4 Akkus, M12-18 C Lade-gerät, Transportkoffer
Artikelnummer	4933451391	4933451389
GTIN	4002395157990	4002395157976
UVP inkl. VRG exkl. MwSt.	294,17 CHF	630,90 CHF
UVP inkl. VRG inkl. MwSt.	318,00 CHF	682,00 CHF

M18 FMT

M18 FUEL™ AKKU-MULTITOOL

M18 FUEL



- Akku-Multitool mit POWERSTATE™-Motor, unterstützt durch den oszillierenden Bewegungsablauf von 2,1° links/rechts, optimal geeignet für professionelle Anwendungen z.B. in Holz, Metall und Kunststoff mit Drehzahlen von 10.000 bis 20.000 min⁻¹
- Geeignet für verschiedene anspruchsvolle Anwendungen, z. B. Risschnitte durch Harthölzer und Holz mit Nägeln

M18 FMT-0X

M18 FMT-502X

Lieferumfang	Keine Akkus enthalten, Kein Ladegerät2 x M18 B5 Akkus, M12-18 FC enthalten, HD Box	Ladegerät, HD Box
Artikelnummer	4933478491	4933478492
GTIN	4058546346843	4058546346850
UVP inkl. VRG exkl. MwSt.	351,53 CHF	691,95 CHF
UVP inkl. VRG inkl. MwSt.	380,00 CHF	748,00 CHF

M18 BMT

M18™ AKKU-MULTITOOL

M18



- Einzigartiger Schnittiefenstopp-Adapter zur Vermeidung von Überschnitten im Material
- Produktivitätssteigernder, werkzeugloser FIXTEC™ Klingenwechsel mit universellem Klingenwechseladapter, der alle Klingen von Mitbewerbern aufnehmen kann

M18 BMT-0

M18 BMT-421C

Lieferumfang	Keine Akkus enthalten, Kein Ladegerät1 x M18 B4, 1 x M18 B2 Akkus, M12-18 C Ladegerät, im Karton	18 C Ladegerät, Transportkoffer
Artikelnummer	4933446203	4933446210
GTIN	4002395004928	4002395004911
UVP inkl. VRG exkl. MwSt.	242,37 CHF	503,24 CHF
UVP inkl. VRG inkl. MwSt.	262,00 CHF	544,00 CHF

M18 BP

M18™ AKKU-HOBEL

M18



- Handlicher Akku-Hobel mit 4-poligem-Motor für höchste Leistung bei kompakter Bauweise
- REDLINK™-Elektronik – Überlastschutz in Maschine und Akku sorgt für lange Lebensdauer

M18 BP-0

M18 BP-402C

Lieferumfang	Keine Akkus enthalten, Kein Ladegerät2 x M18 B4 Akkus, M12-18 C Lade-geräten, im Karton	2 x M18 B4 Akkus, M12-18 C Lade-gerät, Transportkoffer
Artikelnummer	4933451113	4933451114
GTIN	4002395137374	4002395137381
UVP inkl. VRG exkl. MwSt.	271,05 CHF	549,49 CHF
UVP inkl. VRG inkl. MwSt.	293,00 CHF	594,00 CHF

M18 FR12

M18 FUEL™ AKKU-OBERFRÄSE 12 MM

M18 FUEL



- POWERSTATE™ Bürstenloser Motor in Kombination mit dem High Output 5-5-Ah-Akku liefert konstante Leistung für schnellere Schnitte und geringere Hitzeentwicklung bei Anwendungen mit hohem Bedarf
- Variable Drehzahl von 12.000 U/min bis 25.000 U/min für sauberes und präzises Schneiden in einem breiten Spektrum von Materialien

M18 FR12-0X

M18 FR12KIT-0P

Standardausrüstung / Lieferumfang	1/4", 8 mm, 12 mm, 1/2" Spannzangen, Seitenanschlag, Unterbau, Schraubenschlüssel, Absaugrohr	1/4", 8 mm, 12 mm, 1/2" Spannzangen, Seitenanschlag, Unterbau, Schraubenschlüssel, Absaugrohr und Tauchbasis
Lieferumfang	Keine Akkus enthalten, Kein Ladegerät enthalten, HD Box	Keine Akkus enthalten, Kein Ladegerät enthalten, PACKOUT™ Koffer
Artikelnummer	4933493304	4933493305
GTIN	4058546481759	4058546481766
UVP inkl. VRG exkl. MwSt.	577,24 CHF	773,36 CHF
UVP inkl. VRG inkl. MwSt.	624,00 CHF	836,00 CHF

M18 FTR8

M18 FUEL™ AKKU-KANTENFRÄSE

M18 FUEL



- Bürstenloser POWERSTATE™-Motor liefert die Kraft eines vergleichbaren Kabelgerätes (31.000 U/min) für kraftvolles, sauberes Arbeiten
- Variable Geschwindigkeitseinstellung zwischen 10.000 und 31.000 U/min für bestmögliche Kontrolle
- Ganztägiges Arbeiten mit nur einer M18™ 18V REDLITHIUM™-5,0-Ah-Akkuladung (bis zu 115 m)

M18 FTR8-0X

Lieferumfang	Keine Akkus enthalten, Kein Ladegerät enthalten, HD Box
Artikelnummer	4933479073
GTIN	4058546368678
UVP inkl. VRG exkl. MwSt.	409,81 CHF
UVP inkl. VRG inkl. MwSt.	443,00 CHF

M18 BQSS
M18™ AKKU-SCHWINGSCHLEIFER

M18



- Der Hochleistungsmotor liefert 11.000 bis 13.000 Schleifhübe pro Minute für schnelleren Materialabtrag
- Variables Geschwindigkeitsrad mit 6 Stufen ermöglicht die Einstellung der richtigen Geschwindigkeit für verschiedene Materialarten
- Universal-Schleifkissen mit Klettverbindung ermöglicht einfaches Wechseln der Schleifblätter

	M18 BQSS-0	M18 BQSS-502B
Lieferumfang	Keine Akkus enthalten, Kein Ladegerät, Kein Ladegerät, M12-18 C Lade-gerät, im Karton	Kein Ladegerät, M12-18 C Lade-gerät, Werkzeugtasche
Artikelnummer	4933479966	4933479967
GTIN	4058546377601	4058546377618
UVP inkl. VRG exkl. MwSt.	196,11 CHF	459,76 CHF
UVP inkl. VRG inkl. MwSt.	212,00 CHF	497,00 CHF

M18 FBTS75
M18™ AKKU-BANDSCHLEIFER 75 MM

M18 FUEL



- Kompakte Bauweise mit flacher Vorder- und Seitenkante ermöglicht bündiges Schleifen
- Erfasst 90 % des Staubs entweder durch den universellen Staubanschluss oder mit dem mehrlagigen Staubbeutel
- Variabel einstellbare Geschwindigkeit mit einem Bandgeschwindigkeitsbereich von 230 bis 410 m/s

	M18 FBTS75-0	M18 FBTS75-552X
Lieferumfang	Keine Akkus enthalten, Kein Ladegerät, im Karton	Kein Ladegerät, HD Box
Artikelnummer	4933479614	4933479615
GTIN	4058546374082	4058546374099
UVP inkl. VRG exkl. MwSt.	495,84 CHF	726,18 CHF
UVP inkl. VRG inkl. MwSt.	536,00 CHF	785,00 CHF

M18 FROS125
M18 FUEL™ AKKU-EXZENTERSCHLEIFER 125 MM

M18 FUEL



- Der M18 FUEL™ Akku-Schleifer hat einen 2,5 mm Orbit mit 12.000 U/min, was eine schnelle und effiziente Abtragsleistung von 220 g Material pro Ladung eines M18™ 5,0 Ah Akkus ermöglicht
- Ausgestattet mit der VacLink-Technologie, mit der das Gerät kompatible MILWAUKEE®-Entstauber über Bluetooth® ein- und ausschalten kann

	M18 FROS125-0B	M18 FROS125-502X
Lieferumfang	Keine Akkus enthalten, Kein Ladegerät, M12-18 FC enthalten, Werkzeugtasche	Kein Ladegerät, HD Box
Artikelnummer	4933498253	4933498254
GTIN	4058546521226	4058546521233
UVP inkl. VRG exkl. MwSt.	345,98 CHF	579,09 CHF
UVP inkl. VRG inkl. MwSt.	374,00 CHF	626,00 CHF

M18 BOS125
M18™ AKKU-EXZENTERSCHLEIFER

M18



- 14.000–24.000 Schleifhübe durch den MILWAUKEE® Hochleistungsmotor führen zu einem verbesserten Materialabtrag
- REDLINK™-Elektronik – Überlastschutz in Maschine und Akku sorgt für lange Lebensdauer
- 6-stufige Geschwindigkeitsvoreinstellung für materialgerechte Abtragsleistung
- Staubbox mit integriertem Filter
- Einfacher Schleifscheibenwechsel

	M18 BOS125-0	M18 BOS125-502B
Lieferumfang	Keine Akkus enthalten, Kein Ladegerät, M12-18 C Lade-gerät, im Karton	Kein Ladegerät, Werkzeugtasche
Artikelnummer	4933464228	4933464229
GTIN	405854621737	405854621744
UVP inkl. VRG exkl. MwSt.	212,77 CHF	480,11 CHF
UVP inkl. VRG inkl. MwSt.	230,00 CHF	519,00 CHF

M18 FAC
M18 FUEL™ AKKU-KOMPRESSOR

M18 FUEL



- Der bürstenlose POWERSTATE™-Motor liefert einen maximalen Luftdruck von 9,31 bar. Mit einem Luftdruck von 2,8 bar und einer effektiven Liefermenge 48 l/m können gängige Nagler und Tackegeräte betrieben werden
- Mit nur 68 dB(A) ist dies einer der leisesten Akku-Kompressoren auf dem Markt und sorgt somit für angenehmere Arbeitsbedingungen auf Baustellen

	M18 FAC-0
Lieferumfang	Keine Akkus enthalten, Kein Ladegerät, im Karton
Artikelnummer	4933472166
GTIN	4058546325626
UVP inkl. VRG exkl. MwSt.	618,87 CHF
UVP inkl. VRG inkl. MwSt.	669,00 CHF

M18 FFN21
M18 FUEL™ AKKU-NAGLER

M18 FUEL



- Kraftvoller Nagler für problemloses Eintreiben der Nägel in Hartholz
- Schnelle Schussfolge dank der „Ready-to-Fire“-Technologie
- Keine Gaskartuschen und kaum Wartung notwendig - entwickelt für anspruchsvolle Anwender, welche Wert auf Zuverlässigkeit und Haltbarkeit legen
- Zwei Modi wählbar - Einzelschuss- und Kontaktauslösung

	M18 FFN21-0C
Lieferumfang	Keine Akkus enthalten, Kein Ladegerät, im Karton, Transportkoffer
Artikelnummer	4933478993
GTIN	4058546362751
UVP inkl. VRG exkl. MwSt.	727,10 CHF
UVP inkl. VRG inkl. MwSt.	786,00 CHF

M18 FFN
M18 FUEL™ AKKU-NAGLER

M18 FUEL



- Kraftvoller Nagler für problemloses Eintreiben der Nägel in Hartholz
- Schnelle Schussfolge dank der „Ready-to-Fire“-Technologie
- Keine Gaskartuschen und kaum Wartung notwendig - entwickelt für anspruchsvolle Anwender, welche Wert auf Zuverlässigkeit und Haltbarkeit legen
- Zwei Modi wählbar - Einzelschuss- und Kontaktauslösung

	M18 FFN-0C	M18 FFN-502C
Lieferumfang	Keine Akkus enthalten, Kein Ladegerät, M12-18 FC enthalten, Transportkoffer	Kein Ladegerät, Transportkoffer
Artikelnummer	4933471406	4933471404
GTIN	4058546290344	4058546290320
UVP inkl. VRG exkl. MwSt.	727,10 CHF	1032,38 CHF
UVP inkl. VRG inkl. MwSt.	786,00 CHF	1116,00 CHF

M18 FFNS
M18 FUEL™ AKKU-EINZELSCHUSS-NAGLER

M18 FUEL



- Kraftvoller Nagler für problemloses Eintreiben der Nägel in Hartholz
- Immer einsatzbereit dank der „Ready to Fire“ Technologie
- Keine Gaskartuschen und kaum Wartung notwendig - entwickelt für anspruchsvolle Anwender, welche Wert auf Zuverlässigkeit und Haltbarkeit legen
- Dank des Einzelschussmodus kann jeder abgefeuere Nagel präzise platziert werden

	M18 FFNS-502C
Lieferumfang	2 x M18 B5 Akkus, M12-18 FC Ladegerät, Transportkoffer
Artikelnummer	4933478302
GTIN	4058546344795
UVP inkl. VRG exkl. MwSt.	1032,38 CHF
UVP inkl. VRG inkl. MwSt.	1116,00 CHF

M18 FDN

M18 FUEL™ DUPLEX AKKU-NAGLER

M18 FUEL



- Eintreiben von MILWAUKEE® 21° kollationierte Duplex-Nägeln 3,3 mm x 73 mm und 3,3 mm x 92 mm
- Die Ready-to-Fire-Nageltechnologie eliminiert die Hochlaufzeit zwischen den einzelnen Nagelabgaben

M18 FDN-0C

Lieferumfang	Keine Akkus enthalten, Kein Ladegerät enthalten, Transportkoffer
Artikelnummer	4933493600
GTIN	4058546484712
UVP inkl. VRG exkl. MwSt.	785,38 CHF
UVP inkl. VRG inkl. MwSt.	849,00 CHF



M18 FRCN45

M18 FUEL™ AKKU-COIL-NAGLER

M18 FUEL



- Unser M18 FUEL™ Akku-Coil-Nagler bietet Dachdecker- und Außenbauunternehmen kabellose Innovationen durch optimierte Leistung, klassenbeste Laufzeiten und unübertroffene Vielseitigkeit
- Die Trockenschuss-Sperre verhindert, dass das Werkzeug ausgelöst wird, wenn sich keine Nägel mehr im Magazin befinden.

M18 FRCN45-0X

M18 FRCN45-302X

Lieferumfang	Keine Akkus enthalten, Kein Ladegerät2 x M18 HB3 Akkus, M12-18 FC enthalten, HD Box	Kein Ladegerät, HD Box
Artikelnummer	4933498168	4933498169
GTIN	4058546520373	4058546520380
UVP inkl. VRG exkl. MwSt.	692,88 CHF	963,00 CHF
UVP inkl. VRG inkl. MwSt.	749,00 CHF	1041,00 CHF

M18 FN16GA

M18 FUEL™ AKKU-NAGLER

M18 FUEL



- Treibt Nägel der Stärke 16 mit einer Neigung von 20° ein
- Werkzeuglose, schnelle und einfache Tiefeneinstellung, um sicherzustellen, dass die Nägel bündig eingetrieben werden
- Keine Gaskartuschen und kaum Wartung notwendig, entwickelt für anspruchsvolle Anwender, welche Wert auf Zuverlässigkeit und Haltbarkeit legen

M18 FN16GA-0X

M18 FN16GA-202X

Lieferumfang	Keine Akkus enthalten, Kein Ladegerät2 x M18 B2 Akkus, M12-18 FC enthalten, HD Box	Ladegerät, HD Box
Artikelnummer	4933478094	4933478092
GTIN	4058546340278	4058546340254
UVP inkl. VRG exkl. MwSt.	617,95 CHF	792,78 CHF
UVP inkl. VRG inkl. MwSt.	668,00 CHF	857,00 CHF

M18 FN15GA

M18 FUEL™ AKKU-NAGLER

M18 FUEL



- Kraftvoller Nagler mit der Leistung, um Nägel in Hartholz bündig zu versenken
- Schnelle Schussfolge dank der „Ready-to-Fire“-Technologie
- Kleine Gaskartuschen und kaum Wartung notwendig, entwickelt für anspruchsvolle Anwender, welche Wert auf Zuverlässigkeit und Haltbarkeit legen
- Durch ein schmaleres Nagelloch wird eine saubere Oberfläche erreicht

M18 FN15GA-0X

Lieferumfang	Keine Akkus enthalten, Kein Ladegerät enthalten, HD Box
Artikelnummer	4933478091
GTIN	4058546340247
UVP inkl. VRG exkl. MwSt.	617,95 CHF
UVP inkl. VRG inkl. MwSt.	668,00 CHF

M18 FN18GS

M18 FUEL™ AKKU-NAGLER

M18 FUEL



- Treibt gerade Nägel der Stärke 18 mit einer Neigung von 0° ein
- Unterschiedlich geformte Spitzen, die am Werkzeug aufbewahrt werden, ermöglichen es dem Anwender, unabhängig von der Anwendung, das beste Finish zu erzielen
- Keine Gaskartuschen und kaum Wartung notwendig, entwickelt für anspruchsvolle Anwender, welche Wert auf Zuverlässigkeit und Haltbarkeit legen

M18 FN18GS-0X

M18 FN18GS-202X

Lieferumfang	Keine Akkus enthalten, Kein Ladegerät2 x M18 B2 Akkus, M12-18 FC enthalten, HD Box	Ladegerät, HD Box
Artikelnummer	4933471409	4933471407
GTIN	4058546290375	4058546290351
UVP inkl. VRG exkl. MwSt.	617,95 CHF	798,33 CHF
UVP inkl. VRG inkl. MwSt.	668,00 CHF	863,00 CHF

M18 FN16GS

M18™ FUEL™ AKKU-STIFTNAGLER 16 GA

M18 FUEL



- Eintreiben gerader Nägel der Stärke 16 mit einer Neigung von 0°
- Schnelle und einfache werkzeuglose Einstellung der Einschlagtiefe
- Kleineres Nagelloch, das genau die Größe des Nagelkopfes hat und ein sauberes Finish ergibt
- Der kleine Arbeitskontaktbügel ermöglicht es dem Anwender, Nägel in einem spitzeren Winkel zu schießen und zu versenken

M18 FN16GS-0X

Lieferumfang	Keine Akkus enthalten, Kein Ladegerät enthalten, HD Box
Artikelnummer	4933493353
GTIN	4058546482244
UVP inkl. VRG exkl. MwSt.	577,24 CHF
UVP inkl. VRG inkl. MwSt.	624,00 CHF

M18 FFUS

M18 FUEL™ AKKU-KLAMMERGERÄT

M18 FUEL



- MILWAUKEE® Klammern mit Widerhaken der Stärke 9 von 40 mm bis 50 mm
- Bis zu 600 Heftklammern pro Ladung mit einem REDLITHIUM™ 3,0 Ah-Akkupack für maximale Produktivität
- Keine Gaskartuschen und keine Reinigung erforderlich; entwickelt für Langlebigkeit und Zuverlässigkeit für die anspruchsvollsten Anwender mit sehr wenig Wartung

M18 FFUS-0C

M18 FFUS-302C

Lieferumfang	Keine Akkus enthalten, Kein Ladegerät2 x M18 HB3 Akkus, M12-18 FC enthalten, Transportkoffer	Ladegerät, Transportkoffer
Artikelnummer	4933479834	4933479832
GTIN	4058546376284	4058546376260
UVP inkl. VRG exkl. MwSt.	808,51 CHF	1038,85 CHF
UVP inkl. VRG inkl. MwSt.	874,00 CHF	1123,00 CHF

WÄHLEN SIE DEN RICHTIGEN NAGLER FÜR IHRE ARBEIT

1 AKKU-NAGLER



2 AKKU-NAGLER



3 AKKU-KLAMMERGERÄT



4 AKKU-TACKER



5 AKKU-NAGLER



6 AKKU-COIL-NAGLER



	Milw. Akkusystem	Magazinwinkel (°)	Nageldurchmesser (mm)	Nageltyp (mm)	Klammerlänge [mm]	Rückenbreite [mm]	Magazinkapazität	Gewicht mit Akku (EPTA) (kg)	
1.	M18 FFN21-OC	M18 FUEL™	20 - 22	2.9 - 3.8	50 - 90	-	51	5.0 (M18 B5)	
1.	M18 FFN502C	M18 FUEL™	30 - 34	2.9 - 3.3	50 - 90	-	51	5.1 (M18 B5)	
1.	M18 FFNS502C	M18 FUEL™	30 - 34	2.9 - 3.3	50 - 90	-	51	5.1 (M18 B5)	
2.	M18 FN18GS-202X	M18 FUEL™	0	1.2	16 / 54	-	110	3.1 (M18 B2)	
2.	M18 FN16GA-202X	M18 FUEL™	20	1.6	32 - 64	-	110	3.3 (M18 B2)	
2.	M18 FN16GS-0X	M18 FUEL™	0	1.6	25 - 64	-	110	3.2 (M18 B2)	
2.	M18 FN15GA-0X	M18 FUEL™	34	1.8	32 - 64	-	110	3.3 (M18 B2)	
2.	M12 FCN18GS-202X	M12 FUEL™	0	1.2	16 - 38	-	110	2.1 (M12 B2)	
3.	M18 FFUS302C	M18 FUEL™	0	4	-	38 - 51	10.3	45	5.0 (M18 HB3)
4.	M18 FNCS18GS-202X	M18 FUEL™	0	-	-	9.5 - 38	5.7 - 6.35	108	2.8 (M18 B2)
4.	M12 BCST-0	M12™	0	-	-	25.4	19	45	2.3 (M12 B2)
4.	M12 BST-202X	M12™	0	-	-	6 - 14	10.6	89	1.6 (M12 B2)
5.	M18 FDN-0C	M18 FUEL™	21°	3.3	73 - 92	-	44	5.1 (M18 B5)	
6.	M18 FRCN45-302X	M18 FUEL™	15°	3	19 - 45	-	120	3.8 (M18 HB3)	



SCANNEN SIE HIER, UM UNSER PSA-SORTIMENT ZU SEHEN



SCANNEN SIE HIER, UM UNSERE AUSWAHL AN NÄGELN UND HEFTKLAMMERN ZU SEHEN



M18 FNCS18GS M18 FUEL™ AKKU-TACKER

M18 FUEL



- Geeignet für Klammern von 9,5 mm bis 38 mm Länge
- Schnelle Schussfolge dank der „Ready-to-Fire“-Technologie
- Keine Gaskartuschen und kaum Wartung notwendig, entwickelt für anspruchsvolle Anwender, welche Wert auf Zuverlässigkeit und Haltbarkeit legen
- Unterschiedliche Aufsätze für ideale Ergebnisse bei unterschiedlichen Anwendungen

M18 FNCS18GS-0X

M18 FNCS18GS-202X

Lieferumfang	Keine Akkus enthalten, Kein Ladegerät x 2 x M18 B2 Akkus, M12-18 FC enthalten, HD Box	Ladegerät, HD Box
Artikelnummer	4933471942	4933471940
GTIN	4058546298418	4058546298395
UVP inkl. VRG exkl. MwSt.	605,92 CHF	786,31 CHF
UVP inkl. VRG inkl. MwSt.	655,00 CHF	850,00 CHF



M18 F2VC23L M18 FUEL™ 23 LITER AKKU-NASS- UND TROCKENSAUGER KLASSE L

M18 FUEL



- Der M18 FUEL™ 23 Liter Nass-/Trockensauger der L-Klasse bietet eine hohe Leistungsfähigkeit, Langlebigkeit und Flexibilität bei der Reinigung von Baustellen
- Mit einem maximalen Luftdurchsatz von 3.086 l/min und 192 mbar bietet er eine hohe Leistungsfähigkeit sowohl für Nass- als auch für Trockenreinigungsanwendungen

M18 F2VC23L-0

Lieferumfang	Keine Akkus enthalten, Kein Ladegerät enthalten, im Karton
Artikelnummer	4933478964
GTIN	4058546362461
UVP inkl. VRG exkl. MwSt.	636,45 CHF
UVP inkl. VRG inkl. MwSt.	688,00 CHF

M18 FBPV M18 FUEL™ AKKU-RUCKSACKSAUGER

M18 FUEL



- HEPA-Filter fängt 99,97 % der in der Luft befindlichen Partikel bis zu einer Größe von 0,3 Mikrometern auf
- Staubklasse L, Standard MAK-Faktor > 1 mg/m³
- Geringe Geräuschkennlinie von nur 76 db (Betriebsgeräuschpegel)
- Durch die Kompatibilität mit DEK 26 kann der Staubsauger einfach an ein Elektrowerkzeug angeschlossen werden

M18 FBPV-0

Lieferumfang	Keine Akkus enthalten, Kein Ladegerät enthalten, im Karton
Artikelnummer	4933464483
GTIN	4058546224288
UVP inkl. VRG exkl. MwSt.	492,14 CHF
UVP inkl. VRG inkl. MwSt.	532,00 CHF

M18 FPOVCL M18 FUEL™ PACKOUT™ AKKU-NASS- UND TROCKENSAUGER

M18 FUEL

PACKOUT™



- Der M18 FUEL™ PACKOUT™ Nass-/Trockensauger ist systemkompatibel mit dem modularen Aufbewahrungssystem MILWAUKEE® PACKOUT™
- Bis zu 30 Minuten Laufzeit mit einem HIGH OUTPUT™ 8,0 Ah Akku im hohen Modus und über 50 Minuten im niedrigen Modus
- Ausziehbarer Schlauch bis 1,6 m
- Er kann auf und neben dem PACKOUT™-Aufbewahrungssystem verwendet werden

M18 FPOVCL-0

Lieferumfang	Keine Akkus enthalten, Kein Ladegerät enthalten, im Karton
Artikelnummer	4933478187
GTIN	4058546341206
UVP inkl. VRG exkl. MwSt.	305,27 CHF
UVP inkl. VRG inkl. MwSt.	330,00 CHF

PODS-1 PACKOUT™ STAUBABSCHIEDER

PACKOUT™



- Trennt bis zu 99,9 % des üblichen Baustellenschmutzes
- Fängt Verschmutzungen auf, bevor sie das Vakuum erreichen, was zu weniger Filterverstopfungen und längerer Saugleistung führt
- Hält Ablagerungen im Zyklon und erspart dem Anwender die frustrierende Wartung des Vakuums

PODS-1

Artikelnummer	4932498256
GTIN	4058546521257
UVP inkl. VRG exkl. MwSt.	172,06 CHF
UVP inkl. VRG inkl. MwSt.	186,00 CHF

M18 VC2 M18™ AKKU-NASS- UND TROCKENSAUGER

M18



- Leistungsstarker 18-V-Motor mit einem Luftdurchsatz von 1.300 l/min und einem max. Unterdruck von 80 mbar
- HEPA-Filter fängt bis zu 99,97 % aller Staubpartikel
- Bis zu 30 min Laufzeit mit einem M18™ HIGH OUTPUT™-5,5-Ah-Akku
- Integrierte Lagermöglichkeit für das Zubehör, für einen einfachen Transport
- DEK-26-kompatibel

M18 VC2-0

Lieferumfang	Keine Akkus enthalten, Kein Ladegerät enthalten, im Karton
Artikelnummer	4933464029
GTIN	4058546219741
UVP inkl. VRG exkl. MwSt.	194,26 CHF
UVP inkl. VRG inkl. MwSt.	210,00 CHF

M18 CV M18™ AKKU-HAND-STAUBSAUGER

M18



- Hervorragende Saugleistung für Holz, Metall und Grobschmutz
- HEPA-Filter fängt 99,97 % aller Staubpartikel
- Arretierbarer Schalter für den Dauerbetrieb
- Vielseitiges Zubehör ermöglicht vielseitige Anwendungsbereiche
- Geschützter Auffangbehälter
- Sichtfenster für einfache Überprüfung der Schmutzmenge im Auffangbehälter

M18 CV-0

Lieferumfang	Keine Akkus enthalten, Kein Ladegerät enthalten, im Karton
Artikelnummer	4933459204
GTIN	4002395289998
UVP inkl. VRG exkl. MwSt.	155,41 CHF
UVP inkl. VRG inkl. MwSt.	168,00 CHF

M18 BBL
M18™ AKKU-GEBLÄSE

M18



- Kompakte Bauform für Arbeiten auch an schwer zugänglichen Stellen
- 3-stufig einstellbare Geschwindigkeit
- Vielseitiges Zubehör
- Platzsparende Aufbewahrung durch abnehmbares Gebläserohr
- Arretierbarer Schalter für Dauerlaufbetrieb
- 100 % systemkompatibel mit dem MILWAUKEE®-M18™-Produktprogramm

M18 BBL-0

Lieferumfang	Keine Akkus enthalten, Kein Ladegerät enthalten, im Karton
Artikelnummer	4933446216
GTIN	4002395004942
UVP inkl. VRG exkl. MwSt.	143,39 CHF
UVP inkl. VRG inkl. MwSt.	155,00 CHF

M18 ARFHP
M18™ AKKU-VENTILATOR

M18



- Drei Geschwindigkeitsstufen für einen optimierten Luftstrom von bis zu 6 Metern pro Stunde
- Der verstellbare Kopf ermöglicht es dem Anwender, den Ventilator in verschiedenen Höhen und Positionen über einen Bereich von 360° zu nutzen
- Effiziente Luftzirkulation lässt die Luft bis zu 5.775 m³/h zirkulieren

M18 ARFHP-0

Lieferumfang	Keine Akkus enthalten, Kein Ladegerät enthalten, im Karton
Artikelnummer	4933492110
GTIN	4058546414771
UVP inkl. VRG exkl. MwSt.	486,59 CHF
UVP inkl. VRG inkl. MwSt.	526,00 CHF

M18 AFG2
M18™ AKKU-VENTILATOR

M18



- Variabler Geschwindigkeitsregler und 180 mm Durchmesser für einen optimierten Luftstrom bis zu 1,444 m³/h
- Der verstellbare Kopf ermöglicht es dem Anwender, den Ventilator in verschiedenen Höhen und Positionen in einem Bereich von 300° zu verwenden
- Kompaktes Design mit integriertem Tragegriff für maximale Mobilität

M18 AFG2-0

Lieferumfang	Keine Akkus enthalten, Kein Ladegerät enthalten, im Karton
Artikelnummer	4933493443
GTIN	4058546483142
UVP inkl. VRG exkl. MwSt.	160,96 CHF
UVP inkl. VRG inkl. MwSt.	174,00 CHF

M18 BI
M18™ AKKU-KOMPRESSOR

M18



- Kompakter, leichter Akku-Kompressor für das schnelle Aufpumpen von Reifen für PKWs, LKWs und kleinere Maschinen. Befüllt 235/65R16 Sprinter-Reifen in weniger als 1 Minute
- Antivibrationsständer mit Vollgummifüßen verhindert Bewegungen beim Aufpumpen
- Aufpumpen von bis zu 30 Reifen mit einem M18 5,0-Akku-Pack
- 10,3 bar maximale Kapazität

M18 BI-0

Lieferumfang	Keine Akkus enthalten, Kein Ladegerät enthalten, im Karton
Artikelnummer	4933478706
GTIN	4058546348991
UVP inkl. VRG exkl. MwSt.	197,96 CHF
UVP inkl. VRG inkl. MwSt.	214,00 CHF

M18 PRCDAB+
M18™ PACKOUT™ AKKU-/NETZ-RADIO MIT LADEFUNKTION

M18



- Premium 360° Surround Sound Lautsprecher mit einem 40-W-Verstärker, der satten und vollen Klang für große und Außenräume liefert
- DAB+- und AM/FM-Tuner mit digitalem Prozessor bieten höchste Empfangsgenauigkeit, Signalklarheit und zusätzliche Informationen wie Song, Interpreten und die genaue Zeit
- Digitaler Bluetooth®-Empfänger: bietet eine Empfangsreichweite von 30 m

M18 PRCDAB+-0

Lieferumfang	Keine Akkus enthalten, Kein Ladegerät enthalten, im Karton
Artikelnummer	4933472112
GTIN	4058546325084
UVP inkl. VRG exkl. MwSt.	520,81 CHF
UVP inkl. VRG inkl. MwSt.	563,00 CHF

M18 RADDAB+G2
M18™ AKKU-BAUSTELLENRADIO DAB+

M18



- Leistungsstarkes Audiosystem - DAB+/FM-Empfänger mit digitalem Prozessor liefert hohe Empfangsgenauigkeit und Signalklarheit
- Digitaler Bluetooth®-Empfänger, spielt Musik in bis zu 30 m Entfernung von Ihrem Smartphone, Computer oder Tablet ab
- Integrierte Griffe und Aufbewahrungsmöglichkeiten an Bord ermöglichen den einfachen Transport und die Aufbewahrung von Handys

M18 RADDAB+G2-0

Lieferumfang	Keine Akkus enthalten, Kein Ladegerät enthalten, im Karton
Artikelnummer	4933492344
GTIN	4058546417116
UVP inkl. VRG exkl. MwSt.	276,60 CHF
UVP inkl. VRG inkl. MwSt.	299,00 CHF

M18 RC
M18™ AKKU-/NETZ-RADIO MIT LADEFUNKTION

M18



- Integriertes Ladegerät für alle M18™-Akkus oder elektrische Geräte per USB-Anschluss
- Bluetooth®-Funktion: Musikwiedergabe über MP3-Player, Smartphone oder Tablet-PC mit einer Reichweite von 30 m
- Betrieb mit allen MILWAUKEE®-18-V-Li-Ion-Akkus oder mit 230 V Wechselspannung
- AM/FM-Tuner mit Digitalprozessor für sehr gute Empfangsqualität

M18 RC-0

Lieferumfang	Keine Akkus enthalten, Kein Ladegerät enthalten, im Karton
Artikelnummer	4933446639
GTIN	4002395005420
UVP inkl. VRG exkl. MwSt.	353,38 CHF
UVP inkl. VRG inkl. MwSt.	382,00 CHF

M18 SPEJSG2
M18™ AKKU-BAUSTELLENLAUTSPRECHER

M18



- Fortschrittliche Technologie Bluetooth®-Lautsprecher für Baustellen
- Bluetooth® 5.3 spielt Musik in bis zu 60 m Entfernung von Ihrem Smartphone, Computer oder Tablet ab
- Ausgewogener und klarer Klang bei jeder Lautstärke
- Premium-Lautsprecher mit Bassreflexöffnung
- Bietet Audio für kleine bis mittelgroße Bereiche

M18 SPEJSG2-0

Lieferumfang	Keine Akkus enthalten, Kein Ladegerät enthalten, im Karton
Artikelnummer	4933493530
GTIN	4058546484019
UVP inkl. VRG exkl. MwSt.	197,04 CHF
UVP inkl. VRG inkl. MwSt.	213,00 CHF

M12 FUEL™

DRIVEN TO OUTPERFORM.™



M12 FUEL™ wurde für die anspruchsvollsten Anwender entwickelt. Die Technik liefert höchste Leistung und vereint drei zentrale Bausteine, welche von MILWAUKEE® entwickelt wurden:

- Bürstenloser POWERSTATE™ Motor
- REDLINK PLUS™ Elektronik
- REDLITHIUM™

Durch die optimale Abstimmung dieser drei MILWAUKEE® Technologien erreichen wir höchste Leistungsfähigkeit bei größtmöglicher Langlebigkeit.

1

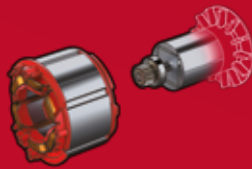

POWERSTATE™ BÜRSTENLOSER MOTOR

- Von Milwaukee Tool entwickelter bürstenloser Motor
- Höchster Wirkungsgrad bei geringstem Verschleiß
- Verlängerte Lebensdauer und höchste Leistung*

2



REDLINK PLUS™ ELEKTRONIK

- REDLITHIUM™
- Von Milwaukee Tool entwickelter bürstenloser Motor
- Höchster Wirkungsgrad bei geringstem Verschleiß
- Verlängerte Lebensdauer und höchste Leistung*
- Einzelzellenüberwachung für eine lange Laufzeit und Lebensdauer des Akkus
- Hochleistungselektronik mit einzigartigem Leistungsmanagement und digitalem Überlastschutz
- Systemkommunikation zwischen Gerät und Akku für mehr Leistung

3



REDLITHIUM™ AKKUS

- Extrem widerstandsfähig
- Systemkommunikation zwischen Gerät und Akku für mehr Leistung
- Akku-Ladestandsanzeige
- Problemloser Einsatz bei bis zu -20 °C



LEISTUNGSSTÄRKER.

LEICHTER.

KOMPAKTER.

M12 FHAC16
M12 FUEL™ AKKU-KOMBIHAMMER



- Kompakter und ausgewogener 12-V-Bohrhammer mit 1,15 J Schlagenergie
- 4 Betriebsarten: Drehhammer, nur Hammer, nur Rotation und wählbare Arbeitsposition des Meißels (Variolock) für maximale Vielseitigkeit
- Anti-Vibrations-System (AVS) für weniger Ermüdung des Anwenders und geringere Vibrationsbelastung. Ein zusätzlicher Anti-Vibrations-Seitengriff verringert die Vibrationsbelastung noch weiter

	M12 FHAC16-0	M12 FHAC16-0X	M12 FHAC16-502X
Lieferumfang	Keine Akkus enthalten, Kein Ladegerät enthalten, im Karton	Keine Akkus enthalten, Kein Ladegerät enthalten, HD Box	2 x M12 HB5 Akkus, C12 C Ladegerät, HD Box
Artikelnummer	4933499183	4933499184	4933499185
GTIN	4058546563479	4058546563486	4058546563493
UVP inkl. VRG exkl. MwSt.	299,72 CHF	317,30 CHF	497,69 CHF
UVP inkl. VRG inkl. MwSt.	324,00 CHF	343,00 CHF	538,00 CHF

M12 FPD2
M12 FUEL™ AKKU-SCHLAGBOHRSCRAUBER



- Extrem kompakte Bauweise mit 152 mm Länge für einfachen Zugang in engen Räumen
- 45 Nm Drehmoment - ausgezeichnetes Verhältnis zwischen Leistung und Größe
- Hochwertiges 13-mm-Metallspannfutter für schnellen Bitwechsel und Bitsicherung
- Mechanische Rutschkupplung mit 13 Drehmomenteinstellungen, plus Bohrstufe und eine Schlagbohrstufe

	M12 FPD2-0	M12 FPD2-202X	M12 FPD2-602X
Lieferumfang	Keine Akkus enthalten, Kein Ladegerät enthalten, im Karton	2 x M12 B2 Akkus, C12 C Ladegerät, HD Box	2 x M12 B6 Akkus, C12 C Ladegerät, HD Box
Artikelnummer	4933479867	4933479868	4933479870
GTIN	4058546376611	4058546376628	4058546376642
UVP inkl. VRG exkl. MwSt.	212,77 CHF	324,70 CHF	410,73 CHF
UVP inkl. VRG inkl. MwSt.	230,00 CHF	351,00 CHF	444,00 CHF

M12 FDDX
M12 FUEL™ AKKU-BOHRSCRAUBER MIT WECHSELKÖPFEN



- Akku-Kompakt-Bohrschrauber mit 4-in-1-Schraublösung für höchste Flexibilität
- Wechselkopfsystem mit vier verschiedenen Aufsätzen für eine breite Anwendungsvielfalt
- Durch die 1/4"-HEX-Aufnahme unter dem Bohrfutter lässt sich die Länge auf 130 mm reduzieren, wenn ein Schraubvorgang das verlangt
- Sehr handliches Gerät für beste Genauigkeit und Kontrolle

	M12 FDDX-0	M12 FDDXKIT-0X	M12 FDDXKIT-202X
Standardausrüstung / Lieferumfang	10-mm-Metallbohrfutter	10-mm-Metallbohrfutter, Winkelschraubvorsatz, Exzentervorsatz, 6-mm-HEX-Aufsatz	10-mm-Metallbohrfutter, Winkelschraubvorsatz, Exzentervorsatz, 6-mm-HEX-Aufsatz
Lieferumfang	Keine Akkus enthalten, Kein Ladegerät enthalten, im Karton	Keine Akkus enthalten, Kein Ladegerät enthalten, HD Box	2 x M12 B2 Akkus, C12 C Ladegerät, HD Box
Artikelnummer	4933464978	4933471332	4933464979
GTIN	4058546229238	4058546289607	4058546229245
UVP inkl. VRG exkl. MwSt.	230,34 CHF	328,40 CHF	410,73 CHF
UVP inkl. VRG inkl. MwSt.	249,00 CHF	355,00 CHF	444,00 CHF

M12 BDDX
M12™ AKKU-BOHRSCRAUBER



- Dieses Produkt ist in Deutschland, Österreich und der Schweiz nicht mehr verfügbar

	M12 BDDX-202X	M12 BDDXKIT-202X
Standardausrüstung / Lieferumfang	10 mm Schnellspannbohrfutter, Gürtelclip, 25 mm P22 Bit	10 mm Schnellspannbohrfutter, Exzentervorsatz, Winkelschraub-Vorsatz, Gürtelclip, 25 mm P22 Bit
Lieferumfang	2 x M12 B2 Akkus, C12 C Ladegerät, HD Box	2 x M12 B2 Akkus, C12 C Ladegerät, HD Box
Artikelnummer	4933447136	4933447129
GTIN	4002395005956	4002395005963
UVP inkl. VRG exkl. MwSt.	-	-
UVP inkl. VRG inkl. MwSt.	-	-

M12 UDEL
M12™ AKKU-ABSAUGSYSTEM



- Universell einsetzbar für alle MILWAUKEE® - SDS-plus-Bohrhämmer mit einem Spannhalsdurchmesser von 41 bis 61 mm sowie eine Vielzahl an Wettbewerbsgeräten. Zusatzhandgriff lässt sich sowohl links als auch rechts befestigen
- Liefert mit einem voll aufgeladenen 2,0-Ah-Akku eine Laufzeit bis zu 40 Minuten

	M12 UDEL-0B	M12 UDEL-201B
Lieferumfang	Keine Akkus enthalten, Kein Ladegerät enthalten, Werkzeugtasche	1 x M12 B2 Akku, C12 C Ladegerät, Werkzeugtasche
Artikelnummer	4933471460	4933471461
GTIN	4058546290887	4058546290894
UVP inkl. VRG exkl. MwSt.	271,05 CHF	353,38 CHF
UVP inkl. VRG inkl. MwSt.	293,00 CHF	382,00 CHF

M12 FDD2
M12 FUEL™ AKKU-BOHRSCRAUBER



- Extrem kompakte Bauweise mit 151 mm Länge für einfachen Zugang in engen Räumen
- 45 Nm Drehmoment - ausgezeichnetes Verhältnis zwischen Leistung und Größe
- Mechanische Rutschkupplung mit 13 Drehmomenteinstellungen, plus Bohrstufe und eine Schlagbohrstufe
- Hochwertiges 13-mm-Metallspannfutter für schnellen Bitwechsel und Bitsicherung

	M12 FDD2-0	M12 FDD2-202X	M12 FDD2-602X
Lieferumfang	Keine Akkus enthalten, Kein Ladegerät enthalten, im Karton	2 x M12 B2 Akkus, C12 C Ladegerät, HD Box	2 x M12 B6 Akkus, C12 C Ladegerät, HD Box
Artikelnummer	4933479872	4933479873	4933479875
GTIN	4058546376666	4058546376673	4058546376697
UVP inkl. VRG exkl. MwSt.	196,11 CHF	312,67 CHF	399,63 CHF
UVP inkl. VRG inkl. MwSt.	212,00 CHF	338,00 CHF	432,00 CHF

M12 FPDX
M12 FUEL™ AKKU-SCHLAGBOHRSCRAUBER



- Akku-Kompakt-Schlagbohrschrauber mit 6-in-1-Schraublösung für höchste Flexibilität
- Abnehmbares Bohrfutter-System mit 3 Vorsätzen für höchste Flexibilität
- Bürstenloser POWERSTATE™-Motor liefert ein Drehmoment von 44 Nm
- Die REDLINK PLUS™-Elektronik bietet einen fortschrittlichen, digitalen Überlastschutz für Maschine und Akku und hält die Leistung unter Last konstant

	M12 FPDX-0	M12 FPDX-202X	M12 FPDXKIT-202X
Standardausrüstung / Lieferumfang	13mm Schnellspannbohrfutter	13mm Schnellspannbohrfutter, Gürtelclip	13mm Schn.bohrfutter, Exzentervorsatz, Winkelvorsatz
Lieferumfang	Keine Akkus enthalten, Kein Ladegerät enthalten, im Karton	2 x M12 B2 Akkus, C12 C Ladegerät, HD Box	2 x M12 B2 Akkus, C12 C Ladegerät, HD Box
Artikelnummer	4933464135	4933464136	4933464138
GTIN	4058546220808	4058546220815	4058546220839
UVP inkl. VRG exkl. MwSt.	224,79 CHF	335,80 CHF	393,15 CHF
UVP inkl. VRG inkl. MwSt.	243,00 CHF	363,00 CHF	425,00 CHF

C12 RAD
M12™ AKKU-WINKELBOHRSCRAUBER



- Robustes Metallgetriebegehäuse
- REDLINK™-Elektronik – Überlastschutz für lange Lebensdauer von Akku, Motor und Getriebe
- Überlanger Gasbeschalter für einfache Bedienung
- 10-mm-Metall-Schnellspannbohrfutter mit Spindel-Lock
- Elektronische Kupplung für maximale Kontrolle

	C12 RAD-0	C12 RAD-202B
Lieferumfang	Keine Akkus enthalten, Kein Ladegerät enthalten, im Karton	2 x M12 B2 Akkus, C12 C Ladegerät, Werkzeugtasche
Artikelnummer	4933416900	4933441215
GTIN	4002395237678	4002395001248
UVP inkl. VRG exkl. MwSt.	137,84 CHF	266,42 CHF
UVP inkl. VRG inkl. MwSt.	149,00 CHF	288,00 CHF

M12 CD

M12 FUEL™ AKKU-KOMPAKTSCHRAUBER

M12 FUEL



- 1/4"-Hex-Bitdirektaufnahme
- Akku-Ladestandsanzeige
- Einzelzellenüberwachung für optimierte Standzeit und lange Lebensdauer des Akkus

M12 CD-0

Lieferumfang	Keine Akkus enthalten, Kein Ladegerät enthalten, im Karton
Artikelnummer	4933440450
GTIN	4002395000968
UVP inkl. VRG exkl. MwSt.	184,09 CHF
UVP inkl. VRG inkl. MwSt.	199,00 CHF

M12 BD

M12™ AKKU-KOMPAKTSCHRAUBER

M12



- Extrem handlicher Akku-Kompaktschrauber: nur 175 mm Länge
- REDLINK™-Elektronik – Überlastschutz in Maschine und Akku sorgt für lange Lebensdauer
- 1/4"-Hex-Bitdirektaufnahme
- Optimierter Handgriff mit Softgrip-Auflage für beste Ergonomie und Griffigkeit
- Einzelzellenüberwachung für optimierte Standzeit und lange Lebensdauer des Akkus

M12 BD-0

M12 BD-202C

Lieferumfang	Keine Akkus enthalten, Kein Ladegerät2 x M12 B2 Akkus, C12 C Ladegerät, enthalten, im Karton	Transportkoffer
Artikelnummer	4933441910	4933441900
GTIN	4002395002566	4002395002559
UVP inkl. VRG exkl. MwSt.	109,16 CHF	220,17 CHF
UVP inkl. VRG inkl. MwSt.	118,00 CHF	238,00 CHF

M12 BSD

M12™ AKKU-KOMPAKTSCHRAUBER

M12



- Sehr kompakter Akku-Kompaktschrauber mit nur 169 mm Länge
- Bis zu 20 Nm Drehmoment
- 1/4"-Hex-Bitaufnahme für einfachen, einhändigen Bitwechsel
- REDLINK™-Elektronik – Überlastschutz in Maschine und Akku sorgt für lange Lebensdauer
- 15-fache Drehmomenteinstellung plus Bohrstufe

M12 BSD-0

Lieferumfang	Keine Akkus enthalten, Kein Ladegerät enthalten, im Karton
Artikelnummer	4933447135
GTIN	4002395006021
UVP inkl. VRG exkl. MwSt.	101,76 CHF
UVP inkl. VRG inkl. MwSt.	110,00 CHF

M12 FID2

M12 FUEL™ 1/4"-AKKU-SCHLAGSCHRAUBER

M12 FUEL



- Die kompakte Bauweise mit einer Länge von nur 127 mm ist ideal für Arbeiten auf engstem Raum
- Ausgezeichnetes Verhältnis zwischen Leistung und Größe mit 170 Nm Drehmoment
- Hohe Drehzahlen mit bis zu 3.600 U/min und 4.000 ipm
- LEDs liefern eine hochauflösende Beleuchtung für eine bessere Sichtbarkeit des Arbeitsbereichs

M12 FID2-0

M12 FID2-202X

Lieferumfang	Keine Akkus enthalten, Kein Ladegerät2 x M12 B2 Akkus, C12 C Ladegerät, enthalten, im Karton	HD Box
Artikelnummer	4933479876	4933479877
GTIN	4058546376703	4058546376710
UVP inkl. VRG exkl. MwSt.	212,77 CHF	324,70 CHF
UVP inkl. VRG inkl. MwSt.	230,00 CHF	351,00 CHF

M12 FQID

M12 FUEL™ SURGE™ 1/4" HEX AKKU-SCHLAGSCHRAUBER

M12 FUEL

SURGE
HYDRAULIC DRIVER



- Der M12 FUEL™ SURGE™ Akku-Schlagschrauber ist der leiseste Akku-Schlagschrauber von MILWAUKEE® in der M12™-Range mit einem Geräuschpegel von nur 76 dB(A) bei Befestigungsanwendungen in Holz

M12 FQID-0

M12 FQID-202X

Lieferumfang	Keine Akkus enthalten, Kein Ladegerät2 x M12 B2 Akkus, C12 C Ladegerät, enthalten, im Karton	HD Box
Artikelnummer	4933464972	4933464973
GTIN	4058546229177	4058546229184
UVP inkl. VRG exkl. MwSt.	235,89 CHF	341,35 CHF
UVP inkl. VRG inkl. MwSt.	255,00 CHF	369,00 CHF

M12 BRAID

M12™ AKKU-WINKELSCHLAGSCHRAUBER

M12



- Kompakter Winkelschlagschrauber mit nur 28,7 cm Länge, ideal für Arbeiten an engen Stellen
- REDLINK™-Elektronik – Überlastschutz für lange Lebensdauer von Akku, Motor und Getriebe
- Robustes Metallgetriebegehäuse für lange Lebensdauer und starke 68 Nm Drehmoment
- Kompakte Kopfform mit nur 35,6 mm Durchmesser

M12 BRAID-0

Lieferumfang	Keine Akkus enthalten, Kein Ladegerät enthalten, im Karton
Artikelnummer	4933451247
GTIN	4002395167715
UVP inkl. VRG exkl. MwSt.	137,84 CHF
UVP inkl. VRG inkl. MwSt.	149,00 CHF

M12 FCIWF12G3

M12 FUEL™ 1/2" AKKU-SCHLAGSCHRAUBER

M12 FUEL



- Hohe Leistungsdichte: 542 Nm Festdrehmoment und ein Lösemoment von 745 Nm bei mittlerem Drehmoment
- Ein Gewicht von 1 kg ohne Akku und eine Länge von 122 mm bedeuten besseren Zugang und weniger Ermüdung
- 3.000 Umdrehungen pro Minute für eine hohe Anwendungsgeschwindigkeit

M12 FCIWF12G3-0

M12 FCIWF12G3-502X

Lieferumfang	Keine Akkus enthalten, Kein Ladegerät2 x M12 HB5 Akkus, C12 C Ladegerät, enthalten, im Karton	HD Box
Artikelnummer	4933493454	4933493455
GTIN	4058546483258	4058546483265
UVP inkl. VRG exkl. MwSt.	276,60 CHF	461,61 CHF
UVP inkl. VRG inkl. MwSt.	299,00 CHF	499,00 CHF

M12 FCIWP12G3

M12™ FUEL™ 1/2" AKKU-SCHLAGSCHRAUBER

M12 FUEL



- Hohe Leistungsdichte: 542 Nm Festdrehmoment und ein Lösemoment von 745 Nm bei mittlerem Drehmoment
- Ein Gewicht von 1 kg ohne Akku und eine Länge von 122 mm bedeuten besseren Zugang und weniger Ermüdung
- 3.000 Umdrehungen pro Minute für eine hohe Anwendungsgeschwindigkeit

M12 FCIWP12G3-0

Lieferumfang	Keine Akkus enthalten, Kein Ladegerät enthalten, im Karton
Artikelnummer	4933493457
GTIN	4058546483289
UVP inkl. VRG exkl. MwSt.	276,60 CHF
UVP inkl. VRG inkl. MwSt.	299,00 CHF

M12 FCIWF38G3 **M12 FUEL**
M12 FUEL™ 3/8" AKKU-SCHLAGSCHRAUBER



- Hohe Leistungsdichte: 542 Nm Festdrehmoment und ein Lösemoment von 746 Nm bei mittlerem Drehmoment
- Ein Gewicht von 1 kg ohne Akku und eine Länge von 122 mm bedeuten besseren Zugang und weniger Ermüdung
- 3.000 Umdrehungen pro Minute für eine hohe Anwendungsgeschwindigkeit

	M12 FCIWF38G3-0	M12 FCIWF38G3-502X
Lieferumfang	Keine Akkus enthalten, Kein Ladegerät2 x M12 HB5 Akkus, C12 C Ladegerät, enthalten, im Karton	HD Box
Artikelnummer	4933493451	4933493452
GTIN	4058546483227	4058546483234
UVP inkl. VRG exkl. MwSt.	265,49 CHF	451,43 CHF
UVP inkl. VRG inkl. MwSt.	287,00 CHF	488,00 CHF



M12 BIW12 **M12**
M12™ 1/2" VIERKANT AKKU-SCHLAGSCHRAUBER MIT SICHERUNGSPIN



- Handlicher Akku-Schlagschrauber mit nur 171 mm Länge, ideal für Arbeiten an beengten Stellen
- REDLINK™-Elektronik – Überlastschutz für lange Lebensdauer von Akku, Motor und Getriebe
- Robustes Metallgetriebegehäuse für lange Lebensdauer und harte Beanspruchung
- 1/2"-Aufnahme mit Sicherungspin

	M12 BIW12-0	M12 BIW12-202C
Lieferumfang	Keine Akkus enthalten, Kein Ladegerät2 x M12 B2 Akkus, C12 C Ladegerät, enthalten, im Karton	Transportkoffer
Artikelnummer	4933447134	4933447133
GTIN	4002395006014	4002395006007
UVP inkl. VRG exkl. MwSt.	132,28 CHF	254,39 CHF
UVP inkl. VRG inkl. MwSt.	143,00 CHF	275,00 CHF

M12 FIW14 **M12 FUEL**
M12 FUEL™ AKKU-SCHLAGSCHRAUBER 1/4"-VIERKANT MIT SPRENGRING



- Kompakte Abmessung und geringes Gewicht für verbesserte Kontrolle
- Max. Anziehdrehmoment von 115 Nm
- Max. Lösemoment von 136 Nm
- 1/4"-Vierkant-Aufnahme mit Sprengring
- Bürstenloser POWERSTATE™-Motor für härteste Anwendungen

	M12 FIW14-0
Lieferumfang	Keine Akkus enthalten, Kein Ladegerät enthalten, im Karton
Artikelnummer	4933464611
GTIN	4058546225568
UVP inkl. VRG exkl. MwSt.	196,11 CHF
UVP inkl. VRG inkl. MwSt.	212,00 CHF

M12 BIW38 **M12**
M12™ 3/8"-VIERKANT AKKU-SCHLAGSCHRAUBER



- Akku-Schlagschrauber mit nur 165 mm Länge
- REDLINK™-Elektronik – Überlastschutz in Maschine und Akku sorgt für lange Lebensdauer
- Robustes Metallgetriebegehäuse für lange Lebensdauer und harte Anforderungen
- 3/8"-Vierkant-Aufnahme mit Sprengring
- Optimierter Handgriff für beste Ergonomie und Griffigkeit

	M12 BIW38-0
Lieferumfang	Keine Akkus enthalten, Kein Ladegerät enthalten, im Karton
Artikelnummer	4933441985
GTIN	4002395002603
UVP inkl. VRG exkl. MwSt.	132,28 CHF
UVP inkl. VRG inkl. MwSt.	143,00 CHF

M12 BPRT **M12**
M12™ AKKU-BLINDNIETGERÄT



- Bis zu 325 Edelstahl-Blindnieten (4,8 mm) mit einer Akkuladung (2,0 Ah)
- Für Aluminium-, Stahl-, Edelstahl- und Kupfer-Blindnieten bis 4,8 mm
- 20,32 mm Gerätehub
- Starker Halt der Blindniete am Gerät
- Werkzeugloser Zugang für einfache Entleerung des Behälters. Aufbewahrungsmöglichkeit für verschiedene Nasen am Gerät

	M12 BPRT-0	M12 BPRT-201X
Lieferumfang	Keine Akkus enthalten, Kein Ladegerät1 x M12 B2 Akku, C12 C Ladegerät, enthalten, im Karton	HD Box
Artikelnummer	4933464404	4933464405
GTIN	4058546223496	4058546223502
UVP inkl. VRG exkl. MwSt.	409,81 CHF	492,14 CHF
UVP inkl. VRG inkl. MwSt.	443,00 CHF	532,00 CHF

M12 FRAIWF12 **M12 FUEL**
M12 FUEL™ 1/2" AKKU-WINKELSCHLAGSCHRAUBER MIT SPRENGRING



- Maximales Anziehdrehmoment von 270 Nm, maximales Lösemoment von 300 Nm
- 4 Modi-DRIVE CONTROL mit Automatischem Abschalt-Modus und Schrauben-Löse-Modus verhindert ein Überdrehen der Schraube und sorgt für mehr Kontrolle beim Losbrechen der Schraube
- Die schmale Bauweise ermöglicht das Arbeiten in beengten Arbeitsumgebungen

	M12 FRAIWF12-0
Lieferumfang	Keine Akkus enthalten, Kein Ladegerät enthalten, im Karton
Artikelnummer	4933471699
GTIN	4058546295981
UVP inkl. VRG exkl. MwSt.	305,27 CHF
UVP inkl. VRG inkl. MwSt.	330,00 CHF

M12 FRAIWF38 **M12 FUEL**
M12 FUEL™ 3/8" AKKU-WINKELSCHLAGSCHRAUBER MIT SPRENGRING



- Maximales Anziehdrehmoment von 270 Nm, maximales Lösemoment von 300 Nm
- DRIVE CONTROL ermöglicht Ihnen einen schnellen Wechsel zwischen 4 Schaltstufen mit verschiedenen Drehzahl- und Drehmoment-Einstellungen
- Die schmale Bauweise ermöglicht das Arbeiten in beengten Arbeitsumgebungen
- Die kleine Kopfgröße von 71 mm ermöglicht das Arbeiten in beengten Arbeitsumgebungen

	M12 FRAIWF38-0
Lieferumfang	Keine Akkus enthalten, Kein Ladegerät enthalten, im Karton
Artikelnummer	4933471700
GTIN	4058546295998
UVP inkl. VRG exkl. MwSt.	305,27 CHF
UVP inkl. VRG inkl. MwSt.	330,00 CHF

WÄHLEN SIE DIE RICHTIGE RATSCHKE FÜR IHRE ARBEIT

1 PRÄZISIONS-AKKU-WERKZEUGE

Erhöhte Produktivität, präziser Drehmoment und die vom Anwender gewünschten Auswertungsfunktionen



2 ZUGÄNGLICHKEIT

Schlankes Kopfprofil, welches Ihnen die größtmögliche Zugänglichkeit in engen Räumen bietet



3 HÖCHSTGESCHWINDIGKEIT

Höhere Geschwindigkeit beim Anbringen und Entfernen von Befestigungselementen



4 KOMPAKTHEIT

Optimale Kombination aus Größe und Kraft, um in enge Bereiche vorzudringen



	Milw. Akkusystem	ONEKEY	Werkzeugaufnahme	Max. Drehmoment (Nm)	Drehmomentbereich (Nm)	Genauigkeit	Leerlaufdrehzahl (min ⁻¹)	Länge (mm)	Gewicht mit Akku (EPTA) (kg)
1.	M12 ONEFTR12-201C M12 FUEL™	ONE-KEY™	½" vierkant	203.4	16.9 - 203.4	CW ±2 %, CCW ±3%	0 - 100	596,9	2.6 (M12 B2)
1.	M12 ONEFTR38-201C M12 FUEL™	ONE-KEY™	¾" vierkant	135.6	13.6 - 135.6	CW ±2 %, CCW ±3%	0 - 100	591,8	2.5 (M12 B2)
2.	M12 FPTR-202X M12 FUEL™	-	14.4 mm Hex	81	-	-	0 - 350	386	1.2 (M12 B2)
2.	M12 FHIR14LR-0 M12 FUEL™	-	¼" vierkant	47	-	-	0 - 450	348	1.1 (M12 B2)
2.	M12 FHIR38LR-0 M12 FUEL™	-	⅜" vierkant	47	-	-	0 - 450	363	1.1 (M12 B2)
2.	M12 FIR38LR-0 M12 FUEL™	-	⅜" vierkant	75	-	-	0 - 200	363	1.4 (M12 B2)
3.	M12 FHIR14-0 M12 FUEL™	-	¼" vierkant	47	-	-	0 - 450	272	1.0 (M12 B2)
3.	M12 FHIR38-0 M12 FUEL™	-	⅜" vierkant	47	-	-	0 - 450	272	1.0 (M12 B2)
4.	M12 FIR12-0 M12 FUEL™	-	½" vierkant	81	-	-	0 - 175	290	1.5 (M12 B2)
4.	M12 FIR38-0 M12 FUEL™	-	⅜" vierkant	75	-	-	0 - 200	281	1.4 (M12 B2)
4.	M12 IR-201B 3/8 M12™	-	⅜" vierkant	47	-	-	0 - 250	274	0.9 (M12 B2)
4.	M12 IR-201B 1/4 M12™	-	¼" vierkant	40	-	-	0 - 250	274	0.90 (M12 B2)
4.	M12 FRAIWF12-0 M12 FUEL™	-	½" vierkant	270	-	-	0-1150/ 0-2300/ 0-3000/ 0-3000	-	1.7 (M12 B4)
4.	M12 FRAIWF38-0 M12 FUEL™	-	¾" vierkant	270	-	-	0-1550/ 0-2300/ 0-3000/ 0-3000	-	1.7 (M12 B4)



SCANNEN SIE HIER, UM UNSER PSA-SORTIMENT ZU SEHEN



SCANNEN SIE HIER, UM UNSERE BITEINSÄTZE ZU SEHEN



M12 ONEFTR12

M12 FUEL

M12 FUEL™ ONE-KEY™ 1/2"-DIGITALER-AKKU-DREHMOMENTSCHLÜSSEL



- Milwaukee Tool's erster digitaler Akku-Drehmomentschlüssel verschlankt den Befestigungsprozess um bis zu 50 % im Vergleich zu handgeführten Werkzeugen
- Drehmomentbereich von 16,9 bis 203,4 Nm mit einer Toleranzgenauigkeit von ± 2 % für hochpräzise Anwendungen
- Schnelle Drehmoment-Reportings mittels ONE-KEY™ zur Erstellung von Berichten für Prüfer oder Eigentümer

	M12 ONEFTR12-0C	M12 ONEFTR12-201C
Lieferumfang	Keine Akkus enthalten, Kein Ladegerät1, 2 x M12 B2 Akku, C12 C Ladegerät, enthalten, Transportkoffer	Transportkoffer
Artikelnummer	4933464969	4933464970
GTIN	4058546229146	4058546229153
UVP inkl. VRG exkl. MwSt.	958,37 CHF	1026,83 CHF
UVP inkl. VRG inkl. MwSt.	1036,00 CHF	1110,00 CHF

M12 FPTR

M12 FUEL

M12 FUEL™ AKKU-DURCHGANGSRATSCH



- Mit bis zu 81 Nm maximalem Drehmoment und 350 U/min bietet dieses Werkzeug die perfekte Kombination aus Kraft und Geschwindigkeit
- Mit dem niedrigsten Kopfprofil für klassenbesten Zugang in beengten Räumen
- Die größte Reichweite schützt die Hände des Anwenders davor, bei Arbeiten an engen Stellen an Gegenstände zu stoßen

	M12 FPTR-0	M12 FPTR-202X
Lieferumfang	Keine Akkus enthalten, Kein Ladegerät1 x M12 B2 Akku, C12 C Ladegerät, enthalten, im Karton	HD Box
Artikelnummer	4933499413	4933499411
GTIN	4058546565770	4058546565756
UVP inkl. VRG exkl. MwSt.	345,98 CHF	485,66 CHF
UVP inkl. VRG inkl. MwSt.	374,00 CHF	525,00 CHF

M12 FHIR38LR

M12 FUEL

M12 FUEL™ 3/8"-AKKU-HOCHGESCHWINDIGKEITSRATSCH LANG



- Mit bis zu 47 Nm maximalem Drehmoment und 450 U/min bietet dieses Werkzeug eine schnellere Anwendungsgeschwindigkeit und gesteigerte Produktivität für den professionellen Einsatz
- Das 19-mm-Kopfdesign mit niedrigem Profil und zusätzliche 82 mm Länge ermöglichen Anwendern einen besseren Zugang auf engstem Raum

	M12 FHIR38LR-0
Lieferumfang	Keine Akkus enthalten, Kein Ladegerät enthalten, im Karton
Artikelnummer	4933480791
GTIN	4058546410766
UVP inkl. VRG exkl. MwSt.	265,49 CHF
UVP inkl. VRG inkl. MwSt.	287,00 CHF

M12 FHIR14

M12 FUEL

M12 FUEL™ 1/4"-AKKU-RATSCH



- Mit einem maximalen Drehmoment von bis zu 47 Nm und 450 U/min bietet die Ratsche eine schnelle Anwendungsgeschwindigkeit und eine hohe Produktivität
- Das 19 mm flache Kopfdesign bietet Zugang auf engstem Raum
- Variabler Geschwindigkeitsregler bietet Kontrolle über das Werkzeug

	M12 FHIR14-0
Lieferumfang	Keine Akkus enthalten, Kein Ladegerät enthalten, im Karton
Artikelnummer	4933478171
GTIN	4058546341046
UVP inkl. VRG exkl. MwSt.	271,05 CHF
UVP inkl. VRG inkl. MwSt.	293,00 CHF

M12 ONEFTR38

M12 FUEL

M12 FUEL™ ONE-KEY™ 3/8"-DIGITALER-AKKU-DREHMOMENTSCHLÜSSEL



- Milwaukee Tool's erster digitaler Akku-Drehmomentschlüssel verschlankt den Befestigungsprozess um bis zu 50 % im Vergleich zu handgeführten Werkzeugen
- Drehmomentbereich von 13,6 bis 135,6 Nm mit einer Toleranzgenauigkeit von ± 2 % für hochpräzise Anwendungen
- Schnelle Drehmoment-Reportings mittels ONE-KEY™ zur Erstellung von Berichten für Prüfer oder Eigentümer

	M12 ONEFTR38-0C	M12 ONEFTR38-201C
Lieferumfang	Keine Akkus enthalten, Kein Ladegerät1 x M12 B2 Akku, C12 C Ladegerät, enthalten, Transportkoffer	Transportkoffer
Artikelnummer	4933464966	4933464967
GTIN	4058546229115	4058546229122
UVP inkl. VRG exkl. MwSt.	958,37 CHF	1026,83 CHF
UVP inkl. VRG inkl. MwSt.	1036,00 CHF	1110,00 CHF

M12 FHIR14LR

M12 FUEL

M12 FUEL™ 1/4"-AKKU-HOCHGESCHWINDIGKEITSRATSCH LANG



- Mit bis zu 47 Nm maximalem Drehmoment und 450 U/min bietet dieses Werkzeug eine schnellere Anwendungsgeschwindigkeit und gesteigerte Produktivität für den professionellen Einsatz
- Das 19-mm-Kopfdesign mit niedrigem Profil und zusätzliche 82 mm Länge ermöglichen Anwendern einen besseren Zugang auf engstem Raum

	M12 FHIR14LR-0
Lieferumfang	Keine Akkus enthalten, Kein Ladegerät enthalten, im Karton
Artikelnummer	4933480790
GTIN	4058546410759
UVP inkl. VRG exkl. MwSt.	265,49 CHF
UVP inkl. VRG inkl. MwSt.	287,00 CHF

M12 FIR38LR

M12 FUEL

M12 FUEL™ 3/8"-AKKU-RATSCH LANG



- Mit bis zu 75 Nm Drehmoment und 200 min⁻¹ ist diese Ratsche eine ideale Lösung für verschiedene mechanische Anwendungen
- Dank der FUEL™-Technologie und hochwertigen Bauteilen wird dem professionellen Anwender eine noch bessere Haltbarkeit geboten
- Verlängerter Ratschenhals von 82 mm Länge für noch leichteres Arbeiten in beengten Räumen

	M12 FIR38LR-0
Lieferumfang	Keine Akkus enthalten, Kein Ladegerät enthalten, im Karton
Artikelnummer	4933471500
GTIN	4058546293994
UVP inkl. VRG exkl. MwSt.	271,05 CHF
UVP inkl. VRG inkl. MwSt.	293,00 CHF

M12 FHIR38

M12 FUEL

M12 FUEL™ 3/8"-AKKU-RATSCH



- Mit einem maximalen Drehmoment von bis zu 47 Nm und 450 U/min bietet die Ratsche eine schnelle Anwendungsgeschwindigkeit und eine hohe Produktivität
- Das 19 mm flache Kopfdesign ermöglicht einen Zugang auf engstem Raum
- Variabler Geschwindigkeitsregler bietet ultimative Kontrolle über das Werkzeug
- Handgriff mit Softgrip-Auflage für mehr Griffbarkeit

	M12 FHIR38-0
Lieferumfang	Keine Akkus enthalten, Kein Ladegerät enthalten, im Karton
Artikelnummer	4933478172
GTIN	4058546341053
UVP inkl. VRG exkl. MwSt.	271,05 CHF
UVP inkl. VRG inkl. MwSt.	293,00 CHF

M12 FIR12

M12 FUEL™ 1/2"-AKKU-RATSCHHE

M12 FUEL



- Mit bis zu 81 Nm Drehmoment und 175 min⁻¹ ist dieses Werkzeug eine ideale Lösung für Anwendungen im Automotive- und Wartungssektor
- Kompakte Bauform für schnellen Zugang bei allen Anwendungen
- Bürstenloser POWERSTATE™-Motor mit verstärktem Getriebe und Gehäuse für eine lange Lebensdauer für Anwender mit höchsten Ansprüchen

M12 FIR12-0

Lieferumfang	Keine Akkus enthalten, Kein Ladegerät enthalten, im Karton
Artikelnummer	4933459800
GTIN	4058546029722
UVP inkl. VRG exkl. MwSt.	247,92 CHF
UVP inkl. VRG inkl. MwSt.	268,00 CHF

M12 FIR38

M12 FUEL™ 3/8"-AKKU-RATSCHHE

M12 FUEL



- Mit bis zu 75 Nm Drehmoment und 200 min⁻¹ ist dieses Werkzeug eine ideale Lösung für Anwendungen im Automotive- und Wartungssektor
- Kompakte Bauform für schnellen Zugang bei allen Anwendungen, z. B. bei Arbeiten an Motoren oder Getrieben

M12 FIR38-0

M12 FIR38-201B

Lieferumfang	Keine Akkus enthalten, Kein Ladegerät enthalten, im Karton	Keine Akkus enthalten, Kein Ladegerät, C12 C Ladegerät, Werkzeugtasche
Artikelnummer	4933459797	4933459798
GTIN	4058546029692	4058546029708
UVP inkl. VRG exkl. MwSt.	247,92 CHF	323,77 CHF
UVP inkl. VRG inkl. MwSt.	268,00 CHF	350,00 CHF

M12 IR

M12™ AKKU-RATSCHHE

M12



- Bis zu 47 Nm Drehmoment und 250 min⁻¹
- REDLINK™-Elektronik – Überlastschutz in Maschine und Akku sorgt für lange Lebensdauer
- Speziell verstärktes Gehäuse für lange Lebensdauer
- Kompakte Bauform für schnellen Zugang bei allen Anwendungen, z. B. bei Arbeiten an Motoren oder Getrieben

M12 IR-201B 1/4

M12 IR-201B 3/8

Lieferumfang	1 x M12 B2 Akku, C12 C Ladegerät, Werkzeugtasche	1 x M12 B2 Akku, C12 C Ladegerät, Werkzeugtasche
Artikelnummer	4933441725	4933441720
GTIN	4002395002030	4002395002023
UVP inkl. VRG exkl. MwSt.	295,10 CHF	295,10 CHF
UVP inkl. VRG inkl. MwSt.	319,00 CHF	319,00 CHF

M12 GG

M12™ AKKU-FETTPRESSE

M12



- 12-V-Motor mit 562 Bar max. Betriebsdruck
- REDLINK™-Elektronik – Überlastschutz in Maschine und Akku sorgt für lange Lebensdauer
- Bis zu 7 Kartuschen pro Akkuladung
- Ausbalanciertes Design mit nur 355 mm Länge und 3,2 kg Gewicht
- Entlüftungsventil für schnellen Arbeitsfortschritt
- Integrierte Schlauchhalterung und Einhängvorrichtung für Schultergurt

M12 GG-0

M12 GG-401B

Lieferumfang	Keine Akkus enthalten, Kein Ladegerät, im Karton	Keine Akkus enthalten, Kein Ladegerät, C12 C Ladegerät, Werkzeugtasche
Artikelnummer	4933440435	4933441675
GTIN	4002395000951	4002395001903
UVP inkl. VRG exkl. MwSt.	196,11 CHF	335,80 CHF
UVP inkl. VRG inkl. MwSt.	212,00 CHF	363,00 CHF

M12 PCG/600

M12™ AKKU-KARTUSCHENPRESSE

M12



- Auspressdruck von bis zu 182 kg
- REDLINK™-Elektronik – Überlastschutz in Maschine und Akku sorgt für lange Lebensdauer
- Optimierte für alle gängigen Kleb- und Dichtstoffe
- Automatischer Rücklauf der Druckstange verhindert Tropfenbildung
- Elektronische Regelung der Auspressgeschwindigkeit über ein Stellrad

M12 PCG/600A-0

M12 PCG/600A-201B

Lieferumfang	Keine Akkus enthalten, Kein Ladegerät, im Karton	Keine Akkus enthalten, Kein Ladegerät, C12 C Ladegerät, Werkzeugtasche
Artikelnummer	4933441786	4933441670
GTIN	4002395002283	4002395001897
UVP inkl. VRG exkl. MwSt.	242,37 CHF	335,80 CHF
UVP inkl. VRG inkl. MwSt.	262,00 CHF	363,00 CHF

M12 PCG/400

M12™ AKKU-KARTUSCHENPRESSE

M12



- Auspressdruck von bis zu 182 kg
- REDLINK™-Elektronik – Überlastschutz in Maschine und Akku sorgt für lange Lebensdauer
- Optimierte für alle gängigen Kleb- und Dichtstoffe
- Automatischer Rücklauf der Druckstange verhindert Tropfenbildung
- Elektronische Regelung der Auspressgeschwindigkeit über ein Stellrad

M12 PCG/400A-0

M12 PCG/400A-201B

Lieferumfang	Keine Akkus enthalten, Kein Ladegerät, im Karton	Keine Akkus enthalten, Kein Ladegerät, C12 C Ladegerät, Werkzeugtasche
Artikelnummer	4933441780	4933441665
GTIN	4002395002276	4002395001880
UVP inkl. VRG exkl. MwSt.	230,34 CHF	347,83 CHF
UVP inkl. VRG inkl. MwSt.	249,00 CHF	376,00 CHF

M12 PCG/310

M12™ AKKU-KARTUSCHENPRESSE

M12



- Auspressdruck von bis zu 182 kg
- REDLINK™-Elektronik – Überlastschutz in Maschine und Akku sorgt für lange Lebensdauer
- Optimierte für alle gängigen Kleb- und Dichtstoffe
- Automatischer Rücklauf der Druckstange verhindert Tropfenbildung
- Elektronische Regelung der Auspressgeschwindigkeit über ein Stellrad

M12 PCG/310C-0

M12 PCG/310C-201B

Lieferumfang	Keine Akkus enthalten, Kein Ladegerät, im Karton	Keine Akkus enthalten, Kein Ladegerät, C12 C Ladegerät, Werkzeugtasche
Artikelnummer	4933441783	4933441655
GTIN	4002395002269	4002395001866
UVP inkl. VRG exkl. MwSt.	230,34 CHF	312,67 CHF
UVP inkl. VRG inkl. MwSt.	249,00 CHF	338,00 CHF

M12 ATB

M12™ AKKU-INSPEKTIONSKAMERA

M12



- Der 4,3"-LCD-Bildschirm liefert scharfe und klare Bilder und ermöglicht es dem Anwender, Objekte im Detail zu sehen
- Der 5,0-mm-Kamerakopf ermöglicht einen guten Zugang zu engen Stellen wie Zündkerzenlöchern, Einspritzöffnungen und Zylindern

M12 ATB-0C

Lieferumfang	Keine Akkus enthalten, Kein Ladegerät enthalten, Transportkoffer
Artikelnummer	4933493136
GTIN	4058546480073
UVP inkl. VRG exkl. MwSt.	461,61 CHF
UVP inkl. VRG inkl. MwSt.	499,00 CHF

M12 FROS2.5 **M12 FUEL**
M12 FUEL™ AKKU-EXZENTERSCHLEIFER 150 MM



- Hochleistungsmotor mit 6.400 bis 24.000 Schleifhüben pro Minute für schnelleren Materialabtrag
- 2,5 mm Orbit-Funktion für Feinschliff und erstklassige Ergebnisse
- Variables Drehzahlrad mit 8 Geschwindigkeitsstufen ermöglicht die Einstellung der richtigen Geschwindigkeit für unterschiedliche Materialien

	M12 FROS2.5-0	M12 FROS2.5-502X
Standardausrüstung / Lieferumfang	Universal-Staubabsaugadapter, linker Staubabsauganschluss, rechter Staubabsauganschluss	Universal-Staubabsaugadapter, linker Staubabsauganschluss, rechter Staubabsauganschluss
Lieferumfang	Keine Akkus enthalten, Kein Ladegerät 2 x M12 HB5 Akkus, C12 C Ladegerät, enthalten, im Karton	HD Box
Artikelnummer	4933493647	4933493648
GTIN	4058546485184	4058546485191
UVP inkl. VRG exkl. MwSt.	322,85 CHF	543,94 CHF
UVP inkl. VRG inkl. MwSt.	349,00 CHF	588,00 CHF



M12 FROS5 **M12 FUEL**
M12 FUEL™ AKKU-EXZENTERSCHLEIFER 150 MM



- Hochleistungsmotor liefert 6.400 bis 24.000 Schleifhübe pro Minute für schnelleren Materialabtrag
- 5,0 mm Orbitfunktion für eine effiziente Entfernung von Füllmaterial
- Variables Geschwindigkeitsrad mit 8 Geschwindigkeitsstufen ermöglicht die Einstellung der richtigen Geschwindigkeit für verschiedene Materialarten

	M12 FROS5-0	M12 FROS5-502X
Standardausrüstung / Lieferumfang	Universal-Staubabsaugadapter, linker Staubabsauganschluss, rechter Staubabsauganschluss	Universal-Staubabsaugadapter, linker Staubabsauganschluss, rechter Staubabsauganschluss
Lieferumfang	Keine Akkus enthalten, Kein Ladegerät 2 x M12 HB5 Akkus, C12 C Ladegerät, enthalten, im Karton	HD Box
Artikelnummer	4933493650	4933493651
GTIN	4058546485214	4058546485221
UVP inkl. VRG exkl. MwSt.	322,85 CHF	543,94 CHF
UVP inkl. VRG inkl. MwSt.	349,00 CHF	588,00 CHF



M12 BI **M12**
M12™ AKKU-KOMPRESSOR



- Ideal zum Aufpumpen von Autoreifen
- Kompaktes Design
- Anti-Vibrations-Fuß – Gummierung verhindert ein Rutschen des Geräts bei Nutzung
- Auto-Shutoff-Funktion – Gerät schaltet sich nach Erreichen des vordefinierten Drucks automatisch ab
- Beleuchtetes LCD-Display mit digitaler Druckanzeige

	M12 BI-0
Lieferumfang	Keine Akkus enthalten, Kein Ladegerät enthalten, im Karton
Artikelnummer	4933464124
GTIN	4058546220693
UVP inkl. VRG exkl. MwSt.	132,28 CHF
UVP inkl. VRG inkl. MwSt.	143,00 CHF

M12 SI **M12**
M12™ AKKU-LÖTKOLBEN



- Erreicht Einsatztemperatur in nur 20–30 Sekunden
- Kopf in 3 Positionen arretierbar – 0°, 45°, 90°
- Lötspitzen werkzeuglos austauschbar
- Zweifarbiges LED: Grünes Blinken zeigt, dass das Gerät anheizt, grünes Leuchten zeigt, dass das Gerät einsatzbereit ist, und rotes Leuchten zeigt, dass das Gerät aus ist, die Lötspitze aber noch heiß ist

	M12 SI-0	M12 SI-201C
Lieferumfang	Keine Akkus enthalten, Kein Ladegerät 1 x M12 B2 Akku, C12 C Ladegerät, enthalten, im Karton	Transportkoffer
Artikelnummer	4933459760	4933459761
GTIN	4058546029326	4058546029333
UVP inkl. VRG exkl. MwSt.	132,28 CHF	202,59 CHF
UVP inkl. VRG inkl. MwSt.	143,00 CHF	219,00 CHF

M12 FTB **M12 FUEL**
M12 FUEL™ AKKU-REIFENAUFRAUER



- Das M12 FUEL™ Akku-Reifenaufräuger verfügt über einen Zwei-Gang-Geschwindigkeitsregler zum Aufrauen und Aufbohren.
- Optimale Geschwindigkeitseinstellungen von 1200 min⁻¹ im ersten Gang und 2500 min⁻¹ im zweiten Gang, um ein Verbrennen oder Beschädigen des Reifens zu vermeiden

	M12 FTB-0
Lieferumfang	Keine Akkus enthalten, Kein Ladegerät enthalten, im Karton
Artikelnummer	4933472215
GTIN	4058546326111
UVP inkl. VRG exkl. MwSt.	247,92 CHF
UVP inkl. VRG inkl. MwSt.	268,00 CHF

M12 BLROT **M12**
M12™ BÜRSTENLOSES AKKU-ROTATIONSWERKZEUG

BRUSHLESS



- Das kompakte und ausgewogene Design ermöglicht es dem Anwender, das Werkzeug in der Nähe des Werkstücks zu halten
- Variable Geschwindigkeit von 5.000 U/min bis 27.500 U/min mit 12 Geschwindigkeitsstufen ermöglicht es dem Anwender, die richtige Geschwindigkeit für jede Anwendung einzustellen
- Inklusive 3,2 mm Spannzange, kompatibel mit den meisten gängigen Zubehörteilen

	M12 BLROT-0
Lieferumfang	Keine Akkus enthalten, Kein Ladegerät enthalten, im Karton
Artikelnummer	4933493591
GTIN	4058546484620
UVP inkl. VRG exkl. MwSt.	184,09 CHF
UVP inkl. VRG inkl. MwSt.	199,00 CHF

C12 RT

M12™ AKKU-ROTATIONSWERKZEUG

M12



- Vielseitiges Rotationswerkzeug – ideal für Schneid- und Schleifarbeiten
- REDLINK™-Überlastschutz für lange Lebensdauer von Akku und Motor
- Drehzahlelektronik von 5.000 bis 32.000 min⁻¹
- 0,8- bis 3,2-mm-Spannzangen-Aufnahme für alle gängigen Zubehöre auf dem Markt
- Spindel-Lock für schnellen Zubehöerwechsel
- Ergonomisch und leicht

C12 RT-0

Lieferumfang	Keine Akkus enthalten, Kein Ladegerät enthalten, im Karton
Artikelnummer	4933427183
GTIN	4002395239030
UVP inkl. VRG exkl. MwSt.	132,28 CHF
UVP inkl. VRG inkl. MwSt.	143,00 CHF

M12 FCOT

M12 FUEL™ AKKU-MULTIMATERIALSCHNEIDER

M12 FUEL



- Saubere Schnitte bei einer Leerlaufdrehzahl von bis zu 20.000 min⁻¹
- Optimiert für den Einhandeinsatz: 1,1 kg Gewicht und Länge von 226 mm
- Schneidet verschiedenste Materialien dank speziellen Trennscheiben (Metalltrennscheibe, HM-Trennscheibe, Diamanttrennscheibe)

M12 FCOT-0

M12 FCOT-422X

Lieferumfang	Keine Akkus enthalten, Kein Ladegerät enthalten, im Karton	Kein Ladegerät1 x M12 B4, 1 x M12 B2 Akku, C12 C Ladegerät, HD Box
Artikelnummer	4933464618	4933464619
GTIN	4058546225636	4058546225643
UVP inkl. VRG exkl. MwSt.	235,89 CHF	393,15 CHF
UVP inkl. VRG inkl. MwSt.	255,00 CHF	425,00 CHF

M12 FBS64

M12 FUEL™ KOMPAKTE AKKU-BANDSÄGE MIT 64 MM SCHNITTKAPAZITÄT

M12 FUEL



- 12-V-Bandsäge mit 64 mm Schnittkapazität
- Kompaktes, leichtes Design, insbesondere zum Schneiden über Kopf mit einer Hand in vorhandenen Installationen und auf engstem Raum
- Auslöser mit variabler Geschwindigkeit für schnelle und einfache Geschwindigkeitsanpassungen

M12 FBS64-0C

M12 FBS64-402C

Lieferumfang	Keine Akkus enthalten, Kein Ladegerät2 x M12 B4 Akku, C12 C Ladegerät, enthalten, Transportkoffer	Transportkoffer
Artikelnummer	4933478440	4933478441
GTIN	4058546346317	4058546346324
UVP inkl. VRG exkl. MwSt.	381,13 CHF	549,49 CHF
UVP inkl. VRG inkl. MwSt.	412,00 CHF	594,00 CHF

M12 BS

M12™ AKKU-BANDSÄGE

M12



- Kompakte und leichte Akku-Bandsäge für Einhandbedienung und Überkopparbeiten. Ideal für Arbeiten an schwer zugänglichen Stellen
- REDLINK™-Elektronik – Überlastschutz in Maschine und Akku sorgt für lange Lebensdauer
- Vielseitig einsetzbar in verschiedenen Materialien wie Stahl, Edelstahl, Kupfer, Kunststoff und Aluminium
- Saubere, funken- und gratfreie Schnitte

M12 BS-0

M12 BS-402C

Lieferumfang	Keine Akkus enthalten, Kein Ladegerät2 x M12 B4 Akku, C12 C Ladegerät, enthalten, im Karton	Transportkoffer
Artikelnummer	4933431310	4933441805
GTIN	4002395242092	4002395002344
UVP inkl. VRG exkl. MwSt.	276,60 CHF	422,76 CHF
UVP inkl. VRG inkl. MwSt.	299,00 CHF	457,00 CHF

M12 FNB16

M12 FUEL™ AKKU-KNABBER

M12 FUEL



- Erster 12-V-Akku-Knabber mit max. Schneidleistung in Baustahl: 1,6 mm, in Edelstahl: 0,7 mm, in Aluminium: 2,1 mm
- Mit nur 1,6 kg Gewicht (inkl. 6,0-Ah-Akku) ist er der leichteste Akku-Knabber auf dem Markt und übertrifft die Leistung von vergleichbaren 18-V-Knabbern
- 5-stufiger Geschwindigkeitsregler bietet maximale Kontrolle für jedes Material. Ideal für die Bearbeitung von Edelstahl und Aluminium

M12 FNB16-0X

M12 FNB16-402X

Lieferumfang	Keine Akkus enthalten, Kein Ladegerät2 x M12 B4 Akku, C12 C Ladegerät, enthalten, HD Box	HD Box
Artikelnummer	4933479618	4933479619
GTIN	4058546374129	4058546374136
UVP inkl. VRG exkl. MwSt.	472,71 CHF	646,62 CHF
UVP inkl. VRG inkl. MwSt.	511,00 CHF	699,00 CHF

M12 FDGS

M12 FUEL™ AKKU-GERADSCHLEIFER

M12 FUEL



- Der erste gerade Akku-Geradschleifer mit vergleichbarer Kraft eines druckluftbetriebenen Werkzeugs
- Die kompakte Bauform (Gesamtlänge 262 mm) ermöglicht einen einfachen Zugang an schwer erreichbaren Stellen und eröffnet neue Anwendungsmöglichkeiten
- 3-stufige Geschwindigkeitseinstellung und feinfühleriger Geschwindigkeitsregler für eine optimale Kontrolle

M12 FDGS-0

M12 FDGS-422B

Lieferumfang	Keine Akkus enthalten, Kein Ladegerät1 x M12 B4, 1 x M12 B2 Akku, C12 C Ladegerät, im Karton	Ladegerät, Werkzeugtasche
Artikelnummer	4933471435	4933471436
GTIN	4058546290634	4058546290641
UVP inkl. VRG exkl. MwSt.	224,79 CHF	369,10 CHF
UVP inkl. VRG inkl. MwSt.	243,00 CHF	399,00 CHF

M12 FDGA

M12 FUEL™ AKKU-GERADSCHLEIFER, ABGEWINKELT

M12 FUEL



- Der erste abgewinkelte Akku-Geradschleifer mit vergleichbarer Kraft eines druckluftbetriebenen Werkzeugs
- Die kompakte Bauform (Gesamtlänge 119 mm) ermöglicht einen einfachen Zugang an schwer erreichbaren Stellen und eröffnet neue Anwendungsmöglichkeiten
- 4-stufige Geschwindigkeitseinstellung und feinfühleriger Geschwindigkeitsregler für eine optimale Kontrolle

M12 FDGA-0

M12 FDGA-422B

Lieferumfang	Keine Akkus enthalten, Kein Ladegerät1 x M12 B4, 1 x M12 B2 Akku, C12 C Ladegerät, im Karton	Ladegerät, Werkzeugtasche
Artikelnummer	4933471438	4933471439
GTIN	4058546290665	4058546290672
UVP inkl. VRG exkl. MwSt.	207,22 CHF	352,45 CHF
UVP inkl. VRG inkl. MwSt.	224,00 CHF	381,00 CHF

M12 BPS

M12™ AKKU-MINI-POLIERER

M12



- Zwei variable Geschwindigkeitsstufen (0-2.800 / 0-8.300 U/Min) zum Polieren und Schleifen
- REDLINK™-Elektronik – Überlastschutz für lange Lebensdauer von Akku, Motor und Getriebe
- 76 mm Polierteller- und 50 mm Schleifteller-Größe für schnellen Arbeitsfortschritt
- Durch die lange Laufzeit können die meisten Anwendungen mit einer Akkuladung erledigt werden

M12 BPS-0

M12 BPS-421X

Lieferumfang	Keine Akkus enthalten, Kein Ladegerät1 x M12 B4, 1 x M12 B2 Akku, C12 C Ladegerät, im Karton	Ladegerät, HD Box
Artikelnummer	4933447791	4933447799
GTIN	4002395006557	4002395006564
UVP inkl. VRG exkl. MwSt.	253,47 CHF	393,15 CHF
UVP inkl. VRG inkl. MwSt.	274,00 CHF	425,00 CHF

M12 FBFL10
M12 FUEL™ AKKU-BANDFEILE



- Die leichteste Akku-Bandfeile auf dem Markt, nur 1,0 kg mit einem 2 Ah-Akku
- Übertrifft die Leistung pneumatischer Wettbewerber und bietet eine bessere Balance
- 2 Geschwindigkeitsmodi + variabler Geschwindigkeitsregler - bietet ein Höchstmaß an Kontrolle beim Abtragen von Schweißnähten bis hin zu präzisen Arbeiten mit Edelstahl, Aluminium und Holz

M12 FBFL10-0 **M12 FBFL10-402B**

Lieferumfang	Keine Akkus enthalten, Kein Ladegerät enthalten, im Karton	2 x M12 B4 Akkus, C12 C Ladegerät, Werkzeugtasche
Artikelnummer	4933480958	4933480959
GTIN	4058546412432	4058546412449
UVP inkl. VRG exkl. MwSt.	288,62 CHF	474,56 CHF
UVP inkl. VRG inkl. MwSt.	312,00 CHF	513,00 CHF

M12 FSDR75
M12 FUEL™ AKKU-EXZENTERSCHLEIFER 75 MM



- Der Hochleistungsmotor liefert 4.000 bis 10.000 Schleifhübe pro Minute mit einer 2,5-mm-Umlaufbahn für einen schnelleren Materialabtrag
- Variabler Geschwindigkeitsauslöser mit 4 Geschwindigkeitsstufen ermöglicht die Einstellung der richtigen Geschwindigkeit für verschiedene Materialtypen

M12 FSDR75-0B **M12 FSDR75-202B**

Lieferumfang	Keine Akkus enthalten, Kein Ladegerät 2 x M12 B2 Akkus, C12 C, Werkzeugtasche	2 x M12 B2 Akkus, C12 C, Werkzeugtasche
Artikelnummer	4933498232	4933498233
GTIN	4058546521011	4058546521028
UVP inkl. VRG exkl. MwSt.	230,34 CHF	346,90 CHF
UVP inkl. VRG inkl. MwSt.	249,00 CHF	375,00 CHF

M12 FDSS
M12 FUEL™ AKKU-PUNKTSCHLEIFER



- Kompakte Detailschleifmaschine mit einem penta-förmigen Schleifteller für kompromisslosen Zugang zu allen Ecken
- Vier Geschwindigkeitsmodi ermöglichen die Einstellung der richtigen Geschwindigkeit für verschiedene Materialarten
- Geringe Vibration mit nur 4,3 m/s²
- Die mitgelieferte Schwammunterlage optimiert das Werkzeug für Profile und Konturen und erhöht die Präzision und den Materialabtrag

M12 FDSS-0B **M12 FDSS-422X**

Lieferumfang	Keine Akkus enthalten, Kein Ladegerät 1 x M12 B4, 1 x M12 B2 Akkus, C12 C enthalten, Werkzeugtasche	Ladegerät, HD Box
Artikelnummer	4933479680	4933479681
GTIN	4058546374747	4058546374754
UVP inkl. VRG exkl. MwSt.	235,89 CHF	368,18 CHF
UVP inkl. VRG inkl. MwSt.	255,00 CHF	398,00 CHF

M12 FMT
M12 FUEL™ AKKU-MULTITOOL



- Der bürstenlose POWERSTATE™ Motor ermöglicht schnelle Schnitte in nahezu allen Materialien
- Die Schwingungen lassen sich von 10.000 bis 20.000 min⁻¹ einstellen. Dadurch wird ein optimaler Schnitt unabhängig vom Material ermöglicht
- Verfügt mit 4,56 m/s² über den niedrigsten Vibrationswert seiner Klasse und bringt somit Produktivität und Arbeitssicherheit voran

M12 FMT-0 **M12 FMT-422X**

Lieferumfang	Keine Akkus enthalten, Kein Ladegerät 1 x M12 B4, 1 x M12 B2 Akkus, C12 C enthalten, im Karton	Ladegerät, HD Box
Artikelnummer	4933472238	4933472239
GTIN	4058546326340	4058546326357
UVP inkl. VRG exkl. MwSt.	271,05 CHF	410,73 CHF
UVP inkl. VRG inkl. MwSt.	293,00 CHF	444,00 CHF

M12 FBFL13
M12 FUEL™ AKKU-BANDFEILE



- Die weltweit erste Akku-Bandfeile 12 V mit einer Bandbreite von 13 mm
- Die leichteste Akku-Bandfeile auf dem Markt, nur 1,1 kg mit einem 2Ah-Akku
- Übertrifft die Leistung pneumatischer Wettbewerber und bietet eine bessere Balance

M12 FBFL13-0 **M12 FBFL13-402B**

Lieferumfang	2 x M12 B4 Akkus, C12 C Ladegerät, Werkzeugtasche	Keine Akkus enthalten, Kein Ladegerät enthalten, im Karton
Artikelnummer	4933480960	4933480961
GTIN	4058546412456	4058546412463
UVP inkl. VRG exkl. MwSt.	299,72 CHF	486,59 CHF
UVP inkl. VRG inkl. MwSt.	324,00 CHF	526,00 CHF



M12 BCST
M12™ AKKU-TACKER



- Der neue Akku-Tacker ist doppelt so schnell wie die Befestigung mit einem manuellen Tacker. Er eliminiert den Großteil der manuellen Tackerung von Niederspannungskabeln in Holz
- Bewegliche Kabelführungen gewährleisten die korrekte Ausrichtung des Kabels vor der Befestigung bei einer Vielzahl von Kabelgrößen
- Kompakter und leistungsstarker Akku-Tacker für ermüdungsfreies Arbeiten

M12 BCST-0

Lieferumfang	Keine Akkus enthalten, Kein Ladegerät enthalten, im Karton
Artikelnummer	4933480488
GTIN	4058546407735
UVP inkl. VRG exkl. MwSt.	311,75 CHF
UVP inkl. VRG inkl. MwSt.	337,00 CHF

C12 MT
M12™ AKKU-MULTITOOL



- Professionelles Multitool zum Trennen, Sägen und Schleifen
- REDLINK™-Elektronik – Überlastschutz in Maschine und Akku sorgt für lange Lebensdauer
- Multitool mit oszillierendem Bewegungsablauf – optimal für Arbeiten rund um Ausbau, Renovierung und Installation
- Auch mit Wettbewerbszubehör verwendbar

C12 MT-0 **C12 MT-202B**

Lieferumfang	Keine Akkus enthalten, Kein Ladegerät 2 x M12 B2 Akkus, C12 C Ladegerät, im Karton	Werkzeugtasche
Artikelnummer	4933427180	4933441710
GTIN	4002395239276	4002395002009
UVP inkl. VRG exkl. MwSt.	132,28 CHF	271,97 CHF
UVP inkl. VRG inkl. MwSt.	143,00 CHF	294,00 CHF

M12 BLP

M12™ AKKU-HOBEL

M12

BRUSHLESS



- Der bürstenlose M12™-Hobel mit einer Hobeltiefe von 2 mm und einer Hobelbreite von 51 mm eignet sich für die gängigsten Anwendungsbereiche
- Kompakt und leicht, bequem in verschiedenen Ausrichtungen zu verwenden und mit einer Hand zu bedienen
- Beidseitige Öffnung für verbesserten Spananwurf nach links oder rechts

	M12 BLP-0X	M12 BLP-402X
Lieferumfang	Keine Akkus enthalten, Kein Ladegerät x M12 B4 Akku, C12 C Ladegerät, enthalten, HD Box	HD Box
Artikelnummer	4933492850	4933492851
GTIN	4058546477219	4058546477226
UVP inkl. VRG exkl. MwSt.	242,37 CHF	369,10 CHF
UVP inkl. VRG inkl. MwSt.	262,00 CHF	399,00 CHF

M12 CHZ

M12 FUEL™ AKKU-SÄBELSÄGE

M12 FUEL



- Der Gegengewichtsmechanismus senkt die Vibrationen auf 6,5 m/s², so dass der Bediener über längere Zeiträume sicher und ermüdungsfrei arbeiten kann
- Abgedichtetes Getriebe verhindert das Eindringen von Wasser und Schmutz in das Gehäuse
- Patentierte FIXTEC™-Klemme für schnellen und einfachen, schlüssellosen Klingenswechsel
- LED-Beleuchtung des Arbeitsbereichs

	M12 CHZ-0	M12 CHZ-202X
Lieferumfang	Keine Akkus enthalten, Kein Ladegerät x M12 B4 Akku, C12 C Ladegerät, enthalten, im Karton	HD Box
Artikelnummer	4933446960	4933447738
GTIN	4002395005727	4002395006632
UVP inkl. VRG exkl. MwSt.	253,47 CHF	369,10 CHF
UVP inkl. VRG inkl. MwSt.	274,00 CHF	399,00 CHF

M12 FJS

M12 FUEL™ AKKU-STICHSÄGE

M12 FUEL



- Bürstenloser POWERSTATE™-Motor für schnelle Schnitte, lange Standzeiten und bis zu 24 m in 19 mm OSB (mit einem 4,0 Ah-Akku)
- Patentierte FIXTEC™ Werkzeugaufnahme für schnellen und einfachen Blattwechsel

	M12 FJS-0	M12 FJS-422X
Lieferumfang	Keine Akkus enthalten, Kein Ladegerät x M12 B4, 1 x M12 B2 Akku, C12 C enthalten, im Karton	Ladegerät, HD Box
Artikelnummer	4933493347	4933493348
GTIN	4058546482183	4058546482190
UVP inkl. VRG exkl. MwSt.	253,47 CHF	405,18 CHF
UVP inkl. VRG inkl. MwSt.	274,00 CHF	438,00 CHF

M12 BST

M12™ AKKU-TACKER

M12



- Kompakter und leistungsstarker Akku-Tacker für ermüdungsfreies Arbeiten
- Immer einsatzbereit dank der "Ready to Fire"-Technologie
- Einfacher und schneller Wechsel zwischen Einzel- oder Kontaktauslösung
- Bis zu 2.000 Klammern pro 2,0-Ah-Akkuladung
- Für Typ T11 T50 und T140 10,6 mm Klammern von 6 bis 14 mm
- Trockenschussverhinderung

	M12 BST-0	M12 BST-202X
Lieferumfang	Keine Akkus enthalten, Kein Ladegerät x M12 B2 Akku, C12 C Ladegerät, enthalten, im Karton	HD Box
Artikelnummer	4933459634	4933459635
GTIN	4058546028060	4058546028077
UVP inkl. VRG exkl. MwSt.	184,09 CHF	330,25 CHF
UVP inkl. VRG inkl. MwSt.	199,00 CHF	357,00 CHF

M12 FCS442

M12 FUEL™ AKKU-KREISSÄGE

M12 FUEL



- Überarbeiteter bürstenloser POWERSTATE™-Motor für bis zu 25 % mehr Leistung in Kombination mit MILWAUKEE® M12™ HIGH OUTPUT™-Akkus
- Magnesiumschuh reduziert das Gewicht und maximiert die Haltbarkeit
- Integriertes Staubgebläse hält die Schnittlinie frei
- LED-Licht beleuchtet die Schnittlinie für bessere Sichtbarkeit

	M12 FCS442-0	M12 FCS442-502X
Lieferumfang	Keine Akkus enthalten, Kein Ladegerät x M12 HB5 Akku, C12 C Ladegerät, enthalten, im Karton	HD Box
Artikelnummer	4933493488	4933493489
GTIN	4058546483593	4058546483609
UVP inkl. VRG exkl. MwSt.	345,98 CHF	497,69 CHF
UVP inkl. VRG inkl. MwSt.	374,00 CHF	538,00 CHF

C12 HZ

M12™ AKKU-KOMPAKT-SÄBELSÄGE

M12



- Extrem handlich: nur 280 mm Länge, ideal zum Arbeiten an schwer zugänglichen Stellen
- REDLINK™-Elektronik – Überlastschutz in Maschine und Akku sorgt für lange Lebensdauer
- FIXTEC™-Sägeblattschnellwechselsystem für werkzeuglosen Sägeblattwechsel
- Vibrationen (3-achsig) beim Bohren in Beton 10,5 m/s²

	C12 HZ-0	C12 HZ-202C
Lieferumfang	Keine Akkus enthalten, Kein Ladegerät x M12 B2 Akku, C12 C Ladegerät, enthalten, im Karton	Transportkoffer
Artikelnummer	4933411925	4933441195
GTIN	4002395036367	4002395001200
UVP inkl. VRG exkl. MwSt.	137,84 CHF	254,39 CHF
UVP inkl. VRG inkl. MwSt.	149,00 CHF	275,00 CHF

M12 FCN18GS

M12 FUEL™ AKKU-STIFTNAGLER

M12 FUEL



- Eintreiben von geraden Nägel der Stärke 18 mit einer Neigung von 0° in Längen von 16 mm - 38 mm
- Die Trockenschuss-Sperre verhindert, dass das Gerät auslöst, wenn sich keine Nägel mehr im Magazin befinden
- Werkzeugloser Zugang zum Entfernen von eingeklemmten Nägeln

	M12 FCN18GS-0X	M12 FCN18GS-202X
Lieferumfang	Keine Akkus enthalten, Kein Ladegerät x M12 B2 Akku, C12 C Ladegerät, enthalten, HD Box	HD Box
Artikelnummer	4933493354	4933493355
GTIN	4058546482251	4058546482268
UVP inkl. VRG exkl. MwSt.	426,46 CHF	532,84 CHF
UVP inkl. VRG inkl. MwSt.	461,00 CHF	576,00 CHF



C12 PN
M12™ AKKU-FAUSTNAGLER

M12



- Kompakter und kraftvoller Faustnagler zum Einschlagen von Nägeln auf engstem Raum
- REDLINK™-Elektronik – Überlastschutz in Maschine und Akku sorgt für lange Lebensdauer
- Handgriff mit Softgrip-Auflage für höchsten Anwenderkomfort
- Extrem handlich: nur 165 mm Länge – kann auch dort eingesetzt werden, wo ein Hammer nicht nutzbar ist

C12 PN-0

Lieferumfang	Keine Akkus enthalten, Kein Ladegerät enthalten, im Karton
Artikelnummer	4933427182
GTIN	4002395239238
UVP inkl. VRG exkl. MwSt.	137,84 CHF
UVP inkl. VRG inkl. MwSt.	149,00 CHF

M12 AUN
M12™ AIR-TIP™ AKKU-BODENDÜSE

M12



- Die M12™ Akku-Bodendüse ist ein großartiges Zubehörteil, welches entwickelt wurde, um Baustellenrückstände auf Teppichoberflächen mit kurzen und mittellangen Haaren zu entfernen
- Die Universalaufnahme passt auf alle MILWAUKEE® M12™ und M18™ Akku-Sauger und deckt die gängigsten Schlauchgrößen (Ø 31,8 mm, 47,6 mm und 63,5 mm) ab

M12 AUN-0

Lieferumfang	Keine Akkus enthalten, Kein Ladegerät enthalten, im Karton
Artikelnummer	4932479461
GTIN	4058546372552
UVP inkl. VRG exkl. MwSt.	103,61 CHF
UVP inkl. VRG inkl. MwSt.	112,00 CHF

M12 FVCL **M12 FUEL**
M12 FUEL™ AKKU-NASS- UND TROCKENSAUGER

M12 FUEL



- Der leistungsstarke M12 FUEL™-Motor mit einem maximalen Luftstrom von 1275 l/min und 105 mbar ist geeignet für Nass- und Trockenanwendungen
- Mit einem 6,0-Ah-Akku bietet der Sauger eine Laufzeit von 14 Minuten bei hoher und 26 Minuten bei niedriger Einstellung. Dieser kompakte Sauger ist ideal für Nass-/Trocken-Reinigungsanwendungen

M12 FVCL-0

Lieferumfang	Keine Akkus enthalten, Kein Ladegerät enthalten, im Karton
Artikelnummer	4933478186
GTIN	4058546341190
UVP inkl. VRG exkl. MwSt.	207,22 CHF
UVP inkl. VRG inkl. MwSt.	224,00 CHF

M12 HV
M12™ AKKU-HAND-STAUBSAUGER

M12



- Leistungsstarker Kompakt-Hand-Staubsauger
- Sichtfenster für einfache Überprüfung der Schmutzmenge im Auffangbehälter
- Arretierbarer Schalter für den Dauerbetrieb
- Unterschiedliche Anwendungsbereiche durch vielseitiges Zubehör
- Kompaktes Design für den Einsatz in beengten Stellen

M12 HV-0

Lieferumfang	Keine Akkus enthalten, Kein Ladegerät enthalten, im Karton
Artikelnummer	4933448390
GTIN	4002395262908
UVP inkl. VRG exkl. MwSt.	101,76 CHF
UVP inkl. VRG inkl. MwSt.	110,00 CHF

M12 BBL
M12™ AKKU-GEBLÄSE

M12



- Ein leistungsstarker Motor kann bei 177 km/h ein Luftvolumen von bis zu 4,81 m³/min erzeugen, um die Baustelle schnell zu reinigen
- Leichtes und handliches Gebläse für eine saubere Umgebung
- Leistungskontrolle - 2-stufig einstellbare Geschwindigkeit mit arretierbarem Schalter.
- Vielseitige Aufsätze - Blasrohrverlängerung (25,5 cm) und ein Tieflochrohr für präzises Arbeiten

M12 BBL-0

Lieferumfang	Keine Akkus enthalten, Kein Ladegerät enthalten, im Karton
Artikelnummer	4933472214
GTIN	4058546326104
UVP inkl. VRG exkl. MwSt.	132,28 CHF
UVP inkl. VRG inkl. MwSt.	143,00 CHF

M12 AF
M12™ AKKU-VENTILATOR

M12



- Drei Geschwindigkeitsstufen mit einer maximalen Luftgeschwindigkeit von 22,53 km/h pro Minute
- Blattdurchmesser von 150 mm erzeugt eine maximale Luftstromgeschwindigkeit von 680 m/min
- Kopf 360° vertikal rotierbar
- Mehrere Aufhänge- und Befestigungsmöglichkeiten dank integrierter Magneten, Aufhängelöchern und Haken

M12 AF-0

Lieferumfang	Keine Akkus enthalten, Kein Ladegerät enthalten, im Karton
Artikelnummer	4933478228
GTIN	4058546344054
UVP inkl. VRG exkl. MwSt.	132,28 CHF
UVP inkl. VRG inkl. MwSt.	143,00 CHF

M12 RCDAB+
M12™ AKKU-/NETZ-RADIO MIT LADEFUNKTION

M12



- Premium-Lautsprecher und Hochfrequenz-Hochtöner bieten eine hohe Klangqualität
- DAB+- und AM/FM-Tuner mit digitalem Prozessor bieten höchste Empfangsgenauigkeit, Signalklarheit und zusätzliche Informationen wie Song, Interpreten und die genaue Zeit
- Digitaler Bluetooth®-Empfänger: bietet eine Empfangsreichweite von 30 m

M12 RCDAB+-0

Lieferumfang	Keine Akkus enthalten, Kein Ladegerät enthalten, im Karton
Artikelnummer	4933472114
GTIN	4058546325107
UVP inkl. VRG exkl. MwSt.	209,07 CHF
UVP inkl. VRG inkl. MwSt.	226,00 CHF

M12 SPEJSG2
M12™ AKKU-BAUSTELLENLAUTSPRECHER

M12



- Fortschrittliche Technologie Bluetooth® Baustellenlautsprecher
- Bluetooth® 5.3 spielt Musik in bis zu 60 m Entfernung von Ihrem Smartphone, Computer oder Tablet ab
- Ausgewogener und klarer Klang bei jeder Lautstärke
- Premium-Lautsprecher mit Bassöffnung
- Bietet Audio für kleine Bereiche

M12 SPEJSG2-0

Lieferumfang	Keine Akkus enthalten, Kein Ladegerät enthalten, im Karton
Artikelnummer	4933498433
GTIN	4058546523022
UVP inkl. VRG exkl. MwSt.	150,79 CHF
UVP inkl. VRG inkl. MwSt.	163,00 CHF



M12 HJ5

M12™ AKKU-HEIZJACKE SCHWARZ



- Verteilung der Wärme an Brust, Rücken, Schulter und Vordertaschen durch spezielle Carbon-Faser-Elemente.
- Bis zu 8 Stunden Laufzeit mit einem M12™ REDLITHIUM™ 3,0-Ah-Akku.
- Einfache Temperatureinstellung in 3 Stufen – hoch, mittel, niedrig.
- TOUGHSHELL™- 90 % Polyester und 10 % Elasthan für höchste Strapazierfähigkeit.
- FREE FLEX™ Mobilität für maximale Bewegungsfreiheit - zusätzliches Material unter den Armen erhöht den Bewegungsspielraum für das Arbeiten über Kopf.
- Diese Generation ist die erste mit der neuen Ausführung der Akku-Tasche, die Nutzern diverse Optionen für die Platzierung des Akkus bietet.
- Das Slim Fit-Design mit verlängertem Rücken verhindert Wärmeverluste und hält warm.
- M12™ Akku-Regler mit 2.1A USB-Ausgang zum Laden von mobilen Endgeräten in einer versteckten Akku-Tasche.
- Die Jacken sind leicht und angenehm zu tragen und dabei wind- und wasserbeständig.

Schwarz

Größe	Bezeichnung: Modellvariante	Lieferumfang	Artikelnummer	GTIN	UVP inkl. VRG exkl. MwSt.	UVP inkl. VRG inkl. MwSt.
S	M12 HJ BL5-0 (S)	Keine Akkus enthalten, Kein Ladegerät enthalten, im Karton	4933478967	4058546362492	286,77 CHF	310,00 CHF
M	M12 HJ BL5-0 (M)	Keine Akkus enthalten, Kein Ladegerät enthalten, im Karton	4933478968	4058546362508	286,77 CHF	310,00 CHF
L	M12 HJ BL5-0 (L)	Keine Akkus enthalten, Kein Ladegerät enthalten, im Karton	4933478969	4058546362515	286,77 CHF	310,00 CHF
XL	M12 HJ BL5-0 (XL)	Keine Akkus enthalten, Kein Ladegerät enthalten, im Karton	4933478970	4058546362522	286,77 CHF	310,00 CHF
XXL	M12 HJ BL5-0 (XXL)	Keine Akkus enthalten, Kein Ladegerät enthalten, im Karton	4933478971	4058546362539	286,77 CHF	310,00 CHF
XXXL	M12 HJ BL5-0 (XXXL)	Keine Akkus enthalten, Kein Ladegerät enthalten, im Karton	4933479362	4058546371562	286,77 CHF	310,00 CHF

Grau

Größe	Bezeichnung: Modellvariante	Lieferumfang	Artikelnummer	GTIN	UVP inkl. VRG exkl. MwSt.	UVP inkl. VRG inkl. MwSt.
S	M12 HJ GREY5-0 (S)	Keine Akkus enthalten, Kein Ladegerät enthalten, im Karton	4933478972	4058546362546	286,77 CHF	310,00 CHF
M	M12 HJ GREY5-0 (M)	Keine Akkus enthalten, Kein Ladegerät enthalten, im Karton	4933478973	4058546362553	286,77 CHF	310,00 CHF
L	M12 HJ GREY5-0 (L)	Keine Akkus enthalten, Kein Ladegerät enthalten, im Karton	4933478974	4058546362560	286,77 CHF	310,00 CHF
XL	M12 HJ GREY5-0 (XL)	Keine Akkus enthalten, Kein Ladegerät enthalten, im Karton	4933478975	4058546362577	286,77 CHF	310,00 CHF
XXL	M12 HJ GREY5-0 (XXL)	Keine Akkus enthalten, Kein Ladegerät enthalten, im Karton	4933478976	4058546362584	286,77 CHF	310,00 CHF
XXXL	M12 HJ GREY5-0 (XXXL)	Keine Akkus enthalten, Kein Ladegerät enthalten, im Karton	4933479363	4058546371579	286,77 CHF	310,00 CHF



M12 HJ CAMO6

M12™ AKKU-HEIZJACKE CAMOUFLAGE



- REALTREE XTRA™ Camouflage-Muster fügt sich das ganze Jahr über perfekt in eine Vielzahl von Lebensräumen ein.
- QUIETSHELL-Polyester reduziert Bewegungsgeräusche.
- Zur Erzeugung und Verteilung der Wärme an Brust, Rücken, Schulter und Vordertaschen werden spezielle Carbon-Faser-Elemente genutzt.
- Bis zu 8 Stunden Laufzeit mit einem M12™ REDLITHIUM™ 3,0-Ah-Akku.
- Einfache Temperatureinstellung in 3 Stufen – hoch, mittel, niedrig.
- FREE FLEX™ Mobilität für maximale Bewegungsfreiheit - zusätzliches Material unter den Armen erhöht den Bewegungsspielraum für das Arbeiten über Kopf.
- Die Jacken sind leicht und angenehm zu tragen und dabei wind- und wasserbeständig.
- Diese Generation ist die erste mit der neuen Ausführung der Akku-Tasche, die Nutzern diverse Optionen für die Platzierung des Akkus bietet.
- Das Slim Fit-Design mit verlängertem Rücken verhindert Wärmeverluste und hält warm.

	M12 HJ CAMO6-0 (S)	M12 HJ CAMO6-0 (M)	M12 HJ CAMO6-0 (L)	M12 HJ CAMO6-0 (XL)	M12 HJ CAMO6-0 (XXL)	M12 HJ CAMO6-0 (XXXL)
Lieferumfang	Keine Akkus enthalten, Kein Ladegerät enthalten, im Karton	Keine Akkus enthalten, Kein Ladegerät enthalten, im Karton	Keine Akkus enthalten, Kein Ladegerät enthalten, im Karton	Keine Akkus enthalten, Kein Ladegerät enthalten, im Karton	Keine Akkus enthalten, Kein Ladegerät enthalten, im Karton	Keine Akkus enthalten, Kein Ladegerät enthalten, im Karton
Artikelnummer	4933478977	4933478978	4933478979	4933478980	4933478981	4933479364
GTIN	4058546362591	4058546362607	4058546362614	4058546362621	4058546362638	4058546371586
UVP inkl. VRG exkl. MwSt.	318,22 CHF	318,22 CHF	318,22 CHF	318,22 CHF	318,22 CHF	318,22 CHF
UVP inkl. VRG inkl. MwSt.	344,00 CHF	344,00 CHF	344,00 CHF	344,00 CHF	344,00 CHF	344,00 CHF

M12 HPJBL2
M12™ STEPP-HEIZJACKE - SCHWARZ



- M12™ Heizjacke mit Kohlenfaser-Heizelementen und -Heizzonen im Brust-, Rücken- und Schulterbereich.
- Bis zu 11 Stunden Laufzeit mit einer M12™ 12V REDLITHIUM™ Akkuladung (3.0 Ah).
- Slim Design Jacke aus leichtem und sehr widerstandsfähigem Ripstop-Polyester kann auch als Midlayer getragen werden (100 Polyester Außen- und Innenmaterial).
- Verstärkte, stark strapazierfähige Bereiche schützen vor Abrieb und Rissen.
- Angenehmer Tragekomfort auch unter rauen, regnerischen oder windigen Wetterbedingungen.
- Optimierter Sitz der Akkutasche ermöglicht die Aufbewahrung des M12™ Akkus auf der Vorder- oder Rückseite für zusätzlichen Tragekomfort.
- Mehrere Heizzonen - 5 eingenähte Kohlenfaser-Heizelemente verteilen die Wärme an die wichtigsten Stellen.
- Einfache OneTouch Temperatureinstellung - 3 Heizstufen: hoch, mittel, niedrig.
- Waschmaschinen- und trocknergeeignet.

	M12 HPJBL2-0 (S)	M12 HPJBL2-0 (M)	M12 HPJBL2-0 (L)	M12 HPJBL2-0 (XL)	M12 HPJBL2-0 (XXL)
Lieferumfang	Keine Akkus enthalten, Kein Ladegerät enthalten, im Karton	Keine Akkus enthalten, Kein Ladegerät enthalten, im Karton	Keine Akkus enthalten, Kein Ladegerät enthalten, im Karton	Keine Akkus enthalten, Kein Ladegerät enthalten, im Karton	Keine Akkus enthalten, Kein Ladegerät enthalten, im Karton
Artikelnummer	4932480071	4932480072	4932480073	4932480074	4932480075
GTIN	4058546403560	4058546403577	4058546403584	4058546403591	4058546403607
UVP inkl. VRG exkl. MwSt.	286,77 CHF	286,77 CHF	286,77 CHF	286,77 CHF	286,77 CHF
UVP inkl. VRG inkl. MwSt.	310,00 CHF	310,00 CHF	310,00 CHF	310,00 CHF	310,00 CHF

M12 HPJLBL2
12 V AKKU-HEIZ-STEPPJACKE DAMEN SCHWARZ, OHNE AKKU U. LADEGERÄT



- 12 V Damen-Heiz-Steppjacke, betrieben durch eine M12™ Akku mit Kohlenfaser-Heizelementen, erzeugt und verteilt Wärme auf Brust, Rücken und Schultern.
- Hervorragende Laufzeit, bis zu 11 Stunden Hitze mit einer einzigen Akkuladung eines M12™ REDLITHIUM™ 3,0 Ah-Akkupacks
- Leichtes und äußerst strapazierfähiges Ripstop-Polyester sorgt für ein schlankes Design, das als Außen- oder Zwischenschicht getragen werden kann (Außen- und Innenschicht aus 100% Polyester)
- Verstärkte, stark beanspruchte Zonen schützen vor Abrieb und Rissen
- Bietet Komfort und Haltbarkeit in rauen, regnerischen oder windigen Umgebungen.
- Optimiertes, verstecktes Akkufach zur Platzierung des M12™-Akkus auf der Vorder- oder Rückseite für mehr Komfort
- Mehrere Heizzonen - 5 eingenähte Kohlenfaser-Heizzonen verteilen die Wärme auf die wichtigsten Körperbereiche
- Einfache Heizregulierung auf Knopfdruck - 3 Heizstufen: Hoch, Mittel, Niedrig

	M12 HPJLBL2-0 (S)	M12 HPJLBL2-0 (M)	M12 HPJLBL2-0 (L)	M12 HPJLBL2-0 (XL)	M12 HPJLBL2-0 (XXL)
Lieferumfang	Keine Akkus enthalten, Kein Ladegerät enthalten, im Karton	Keine Akkus enthalten, Kein Ladegerät enthalten, im Karton	Keine Akkus enthalten, Kein Ladegerät enthalten, im Karton	Keine Akkus enthalten, Kein Ladegerät enthalten, im Karton	Keine Akkus enthalten, Kein Ladegerät enthalten, im Karton
Artikelnummer	4932480085	4932480086	4932480087	4932480088	4932480089
GTIN	4058546403706	4058546403713	4058546403720	4058546403737	4058546403744
UVP inkl. VRG exkl. MwSt.	286,77 CHF	286,77 CHF	286,77 CHF	286,77 CHF	286,77 CHF
UVP inkl. VRG inkl. MwSt.	310,00 CHF	310,00 CHF	310,00 CHF	310,00 CHF	310,00 CHF

M12 HPVBL2
M12™ HEIZ-STEPPWESTE



- M12™ Heizjacke mit Kohlenfaser-Heizelementen und -Heizzonen im Brust-, Rücken- und Schulterbereich.
- Bis zu 11 Stunden Laufzeit mit einer M12™ 12V REDLITHIUM™ Akkuladung (3.0 Ah).
- Slim-Design-Jacke aus leichtem und sehr widerstandsfähigem Ripstop-Polyester kann auch als Midlayer getragen werden (100 % Polyester Außen- und Innenmaterial).
- Verstärkte, stark strapazierte Bereiche schützen vor Abrieb und Rissen.
- Angenehmer Tragekomfort auch unter rauen, regnerischen oder windigen Wetterbedingungen.
- Optimierter Sitz der Akkutasche ermöglicht die Aufbewahrung des M12™ Akkus auf der Vorder- oder Rückseite für zusätzlichen Tragekomfort.
- Mehrere Heizzonen - 3 eingenähte Kohlenfaser-Heizelemente verteilen die Wärme an die wichtigsten Stellen.
- Einfache OneTouch Temperatureinstellung - 3 Heizstufen: hoch, mittel, niedrig.
- Waschmaschinen- und trocknergeeignet.

	M12 HPVBL2-0 (S)	M12 HPVBL2-0 (M)	M12 HPVBL2-0 (L)	M12 HPVBL2-0 (XL)	M12 HPVBL2-0 (XXL)
Lieferumfang	Keine Akkus enthalten, Kein Ladegerät enthalten, im Karton	Keine Akkus enthalten, Kein Ladegerät enthalten, im Karton	Keine Akkus enthalten, Kein Ladegerät enthalten, im Karton	Keine Akkus enthalten, Kein Ladegerät enthalten, im Karton	Keine Akkus enthalten, Kein Ladegerät enthalten, im Karton
Artikelnummer	4932480076	4932480077	4932480078	4932480079	4932480080
GTIN	4058546403614	4058546403621	4058546403638	4058546403645	4058546403652
UVP inkl. VRG exkl. MwSt.	257,17 CHF	257,17 CHF	257,17 CHF	257,17 CHF	257,17 CHF
UVP inkl. VRG inkl. MwSt.	278,00 CHF	278,00 CHF	278,00 CHF	278,00 CHF	278,00 CHF

M12 HVGREY1
M12™ AKKU-HEIZWESTE - GRAU



- M12™ Heizjacke mit Kohlenfaser-Heizelementen und -Heizzonen im Brust- und Rückenbereich.
- Bis zu 11 Stunden Laufzeit mit einer M12™ 12V REDLITHIUM™ Akkuladung (3.0 Ah).
- Robustes TOUGHSELL™ Stretchmaterial bestehend aus 90 % Polyester und 10 % Spandex.
- Optimierter Sitz der Akkutasche ermöglicht die Aufbewahrung des M12™ Akkus auf der Vorder- oder Rückseite für zusätzlichen Tragekomfort.
- Mehrere Heizzonen - 3 eingenähte Kohlenfaser-Heizelemente verteilen die Wärme an die wichtigsten Stellen.
- Einfache OneTouch Temperatureinstellung - 3 Heizstufen: hoch, mittel, niedrig.
- Waschmaschinen- und trocknergeeignet.
- Akkuadapter im Lieferumfang.
- 100 % systemkompatibel mit den MILWAUKEE® M12™ Akkus.

	M12 HVGREY1-0 (S)	M12 HVGREY1-0 (M)	M12 HVGREY1-0 (L)	M12 HVGREY1-0 (XL)	M12 HVGREY1-0 (XXL)	M12 HVGREY1-0 (XXXL)
Lieferumfang	Keine Akkus enthalten, Kein Ladegerät enthalten, im Karton	Keine Akkus enthalten, Kein Ladegerät enthalten, im Karton	Keine Akkus enthalten, Kein Ladegerät enthalten, im Karton	Keine Akkus enthalten, Kein Ladegerät enthalten, im Karton	Keine Akkus enthalten, Kein Ladegerät enthalten, im Karton	Keine Akkus enthalten, Kein Ladegerät enthalten, im Karton
Artikelnummer	4932480100	4932480101	4932480102	4932480103	4932480104	4932480105
GTIN	4058546403850	4058546403867	4058546403874	4058546403881	4058546403898	4058546403904
UVP inkl. VRG exkl. MwSt.	257,17 CHF	257,17 CHF	257,17 CHF	257,17 CHF	257,17 CHF	257,17 CHF
UVP inkl. VRG inkl. MwSt.	278,00 CHF	278,00 CHF	278,00 CHF	278,00 CHF	278,00 CHF	278,00 CHF

M12 HH4 M12™ AKKU-HEIZ-HOODIE - SCHWARZ



- M12™ Akku-Heiz-Hoodie mit Karbonfaser-Heizelementen und -Heizzonen im Brust- und Rückenbereich.
- Bis zu 11 Stunden Laufzeit mit einer M12™ 12V REDLITHIUM™ Akkuladung (3.0 Ah).
- Robuster Heiz-Kapuzenpullover mit verstärkten Taschen aus strapazierfähiger Baumwolle (53 %) außen und Fleece (47 %) innen - ideal für den Outdooreinsatz.
- Optimierter Sitz der Akkutasche ermöglicht die Aufbewahrung des M12™ Akkus auf der Vorder- oder Rückseite für zusätzlichen Tragekomfort.
- Im Frühjahr und Herbst bietet der Hoodie eine robuste Alternative zur Jacke. Im Winter sorgt der Hoodie unter der normalen Kleidung für angenehme Wärme.
- Mehrere Heizzonen - 3 in Karbonfaser genähte Heizzonen für optimale Wärmeverteilung.
- Einfache OneTouch Temperatureinstellung - 3 Heizstufen: hoch, mittel, niedrig.
- Integrierte Handytasche.

Schwarz					UVP inkl. VRG exkl. MwSt.	UVP inkl. VRG inkl. MwSt.
Größe	Bezeichnung: Modellvariante	Lieferumfang	Artikelnummer	GTIN	196,11 CHF	212,00 CHF
S	M12 HHBL4-0 (S)	Keine Akkus enthalten, Kein Ladegerät enthalten, im Karton	4932480061	4058546403461	196,11 CHF	212,00 CHF
M	M12 HHBL4-0 (M)	Keine Akkus enthalten, Kein Ladegerät enthalten, im Karton	4932480062	4058546403478	196,11 CHF	212,00 CHF
L	M12 HHBL4-0 (L)	Keine Akkus enthalten, Kein Ladegerät enthalten, im Karton	4932480063	4058546403485	196,11 CHF	212,00 CHF
XL	M12 HHBL4-0 (XL)	Keine Akkus enthalten, Kein Ladegerät enthalten, im Karton	4932480064	4058546403492	196,11 CHF	212,00 CHF
XXL	M12 HHBL4-0 (XXL)	Keine Akkus enthalten, Kein Ladegerät enthalten, im Karton	4932480065	4058546403508	196,11 CHF	212,00 CHF

Grau					UVP inkl. VRG exkl. MwSt.	UVP inkl. VRG inkl. MwSt.
Größe	Bezeichnung: Modellvariante	Lieferumfang	Artikelnummer	GTIN	196,11 CHF	212,00 CHF
S	M12 HHGREY4-0 (S)	Keine Akkus enthalten, Kein Ladegerät enthalten, im Karton	4932480066	4058546403515	196,11 CHF	212,00 CHF
M	M12 HHGREY4-0 (M)	Keine Akkus enthalten, Kein Ladegerät enthalten, im Karton	4932480067	4058546403522	196,11 CHF	212,00 CHF
L	M12 HHGREY4-0 (L)	Keine Akkus enthalten, Kein Ladegerät enthalten, im Karton	4932480068	4058546403539	196,11 CHF	212,00 CHF
XL	M12 HHGREY4-0 (XL)	Keine Akkus enthalten, Kein Ladegerät enthalten, im Karton	4932480069	4058546403546	196,11 CHF	212,00 CHF
XXL	M12 HHGREY4-0 (XXL)	Keine Akkus enthalten, Kein Ladegerät enthalten, im Karton	4932480070	4058546403553	196,11 CHF	212,00 CHF



M12 HHLBL1 M12™ AKKU-HEIZ-HOODIE FÜR DAMEN - SCHWARZ



- M12™ Akku-Heiz-Hoodie für Damen mit Karbonfaser-Heizelementen und -Heizzonen im Brust- und Rückenbereich.
- Bis zu 11 Stunden Laufzeit mit einer M12™ 12V REDLITHIUM™ Akkuladung (3.0 Ah).
- Optimierter Sitz der Akkutasche ermöglicht die Aufbewahrung des M12™ Akkus auf der Vorder- oder Rückseite für zusätzlichen Tragekomfort.
- Robuster Heiz-Kapuzenpullover mit verstärkten Taschen aus strapazierfähiger Baumwolle (53 %) außen und Fleece (47 %) innen - ideal für den Outdooreinsatz.
- Im Frühjahr und Herbst bietet der Hoodie eine robuste Alternative zur Jacke. Im Winter sorgt der Hoodie unter der normalen Kleidung für angenehme Wärme.
- Mehrere Heizzonen - 3 eingenähte Karbonfaser-Elemente verteilen die Wärme an die wichtigsten Stellen.
- Einfache OneTouch Temperatureinstellung - 3 Heizstufen: hoch, mittel, niedrig.
- Integrierte Handytasche.

	M12 HHLBL1-0 (S)	M12 HHLBL1-0 (M)	M12 HHLBL1-0 (L)	M12 HHLBL1-0 (XL)
Lieferumfang	Keine Akkus enthalten, Kein Ladegerät enthalten, im Karton	Keine Akkus enthalten, Kein Ladegerät enthalten, im Karton	Keine Akkus enthalten, Kein Ladegerät enthalten, im Karton	Keine Akkus enthalten, Kein Ladegerät enthalten, im Karton
Artikelnummer	4932480090	4932480091	4932480092	4932480093
GTIN	4058546403751	4058546403768	4058546403775	4058546403782
UVP inkl. VRG exkl. MwSt.	196,11 CHF	196,11 CHF	196,11 CHF	196,11 CHF
UVP inkl. VRG inkl. MwSt.	212,00 CHF	212,00 CHF	212,00 CHF	212,00 CHF

L4 HBLB USB-AKKU-HEIZ-SHIRT LANGÄRMIG



- Leichtes und gleichzeitig strapazierfähiges, pillingbeständiges Material hält den Körper warm und trocken.
- Volle Heizleistung bereits nach 2,5 min erreicht.
- Heizelemente im Brust- und Rückenbereich.
- Angetrieben durch die wiederaufladbare L4-USB-REDLITHIUM™ Akku-Technologie.
- Beleuchteter LED-Regler zum Wechseln zwischen 2 Heizstufen mit einer einzigen Berührung.
- Strapazierfähiges, pillingbeständiges Material mit Raglanärmeln und nahtlosen Schultern für maximale Mobilität und Komfort.
- Bis zu 180 min Wärme in der niedrigen Heizstufe.
- Die L4-Akku-Aufnahme ist für einen optimalen Tragekomfort in der Akku-Tasche versteckt.
- Waschmaschinengeeignet.

	L4 HBLB-301S	L4 HBLB-301M	L4 HBLB-301L	L4 HBLB-301XL	L4 HBLB-301XXL
Lieferumfang	1 x L4 B3 Akku, USB Kabel und Netzstecker, im Karton	1 x L4 B3 Akku, USB Kabel und Netzstecker, im Karton	1 x L4 B3 Akku, USB Kabel und Netzstecker, im Karton	1 x L4 B3 Akku, USB Kabel und Netzstecker, im Karton	1 x L4 B3 Akku, USB Kabel und Netzstecker, im Karton
Artikelnummer	4933478081	4933478082	4933478083	4933478084	4933478085
GTIN	4058546340148	4058546340155	4058546340162	4058546340179	4058546340186
UVP inkl. VRG exkl. MwSt.	210,92 CHF	210,92 CHF	210,92 CHF	210,92 CHF	210,92 CHF
UVP inkl. VRG inkl. MwSt.	228,00 CHF	228,00 CHF	228,00 CHF	228,00 CHF	228,00 CHF

LASER

FÜR ZUSÄTZLICHE
INFORMATIONEN



M18 RLOHV1200 M18™ ONE-KEY™ AKKU-ROTATIONSLASER

M18



- Das perfekte Werkzeug für genaue Ergebnisse bei allen Nivellierungs-, Ausrichtungs- und Quadrierungsarbeiten
- Schneller, präziser Neigungsabgleich bis zu 12,5 % und Möglichkeit der Feineinstellung der Neigung über eine duplizierte Fernanzeige
- Einstellbare Abdeckungen zur Vermeidung von Laserinterferenzen und Laserreflexionen

M18 RLOHV1200-501C

Standardausrüstung / Lieferumfang	1x RD1200, Detektor-Klemme, 1x Fernbedienung
Lieferumfang	1 x M18 B5 Akku, M12-18 C Ladegerät, Transportkoffer
Artikelnummer	4933493204
GTIN	4058546480752
UVP inkl. VRG exkl. MwSt.	2892,69 CHF
UVP inkl. VRG inkl. MwSt.	3127,00 CHF

M18 RLOH600 M18™ ONE-KEY™ AKKU-ROTATIONSLASER

M18



- Das perfekte Werkzeug für genaue Ergebnisse beim Nivellieren auf der Baustelle
- Einfach zu bedienen, Einrichtung mit einem Knopfdruck
- Manuelle Abdeckblenden zur Vermeidung von Laserreflexionen
- Entwickelt für raue Baustellenbedingungen, IP66-zertifiziert und widersteht Stürzen aus bis zu 1,5 m Höhe

M18 RLOH600-201C

Standardausrüstung / Lieferumfang	1x RD600, Detektor-Klemme
Lieferumfang	1 x M18 B2 Akku, M12-18 C Ladegerät, Transportkoffer
Artikelnummer	4933493191
GTIN	4058546480622
UVP inkl. VRG exkl. MwSt.	1444,96 CHF
UVP inkl. VRG inkl. MwSt.	1562,00 CHF

M18 RLOHVG300 M18™ ONE-KEY™ AKKU-ROTATIONSLASER

M18



- Konzipiert für Arbeiten im Innen- und Außenbereich, für Langstreckeneinsätze
- Automatische Zentrierung mit einem Tastendruck, für die Ausrichtung über große Entfernungen
- Grüne Laserdiode mit hoher Intensität für maximale Sichtbarkeit; bis zu 4x bessere Sichtbarkeit als bei roten Lasern
- Einstellbare Abdeckblenden zur Vermeidung von Laserreflexionen

M18 RLOHVG300-501C

Standardausrüstung / Lieferumfang	1x RD300G, Detektor-Klemme
Lieferumfang	1 x M18 B5 Akku, M12-18 C Ladegerät, Transportkoffer
Artikelnummer	4933493194
GTIN	4058546480653
UVP inkl. VRG exkl. MwSt.	2311,75 CHF
UVP inkl. VRG inkl. MwSt.	2499,00 CHF

M12 CLL4P M12™ KREUZLINIENLASER MIT VIER LOTPUNKTEN

M12



- Der M12™ grüne Kreuzlinienlaser mit vier Lotpunkten bietet eine All-in-One-Funktionalität bei horizontaler Nivellierung, vertikaler Ausrichtung und Lotpunktübertragung vom Boden zur Decke
- Grüne Laserstrahlen mit hoher Intensität bieten eine Arbeitsreichweite von 38 m und bis zu 100 m mit einem Empfänger
- Ganztägige Laufzeit von über 9 Stunden mit einem M12 B3-Akku

M12 CLL4P-0C

M12 CLL4P-301C

Standardausrüstung / Lieferumfang	1 x Laserzieltafel und 1 x Aufhängung	1 x Laserzieltafel und 1 x Aufhängung
Lieferumfang	Keine Akkus enthalten, Kein Ladegerät	1 x M12 B3 Akku, C12 C Ladegerät, enthalten, Transportkoffer
Artikelnummer	4933479202	4933479203
GTIN	4058546369965	4058546369972
UVP inkl. VRG exkl. MwSt.	613,32 CHF	691,95 CHF
UVP inkl. VRG inkl. MwSt.	663,00 CHF	748,00 CHF

M12 3PL M12™ 3 X 360° KREUZLINIENLASER

M12



- Der M12™ 3 x 360° Akku-Kreuzlinienlaser bietet eine All-in-One-Funktionalität mit einer horizontalen und zwei vertikalen Linien für schnelles und einfaches Ausrichten, Nivellieren, Quadrieren und Übertragen, sodass große Räume mit einem Werkzeug einfach gestaltet werden können

	M12 3PL-0C	M12 3PL-401C	M12 3PLKIT-401P	M12 3PLSKIT-401P
Standardausrüstung / Lieferumfang	Halterung, HI-VIS-Zieltafel	Halterung, HI-VIS-Zieltafel	HIVIST, LLD50, LM360, HIVIST, TRP120, TRP120, Clip	Track Clip
Lieferumfang	Keine Akkus enthalten, Kein Ladegerät enthalten, Transportkoffer	1 x M12 B4 Akku, C12 C Ladegerät, Transportkoffer	1 x M12 B4 Akku, C12 C Ladegerät, PACKOUT™ Koffer	1 x M12 B4 Akku, C12 C Ladegerät, PACKOUT™ Koffer
Artikelnummer	4933478103	4933478102	4933478960	4933499379
GTIN	4058546340360	4058546340353	4058546362423	4058546565435
UVP inkl. VRG exkl. MwSt.	687,33 CHF	768,73 CHF	1185,01 CHF	994,45 CHF
UVP inkl. VRG inkl. MwSt.	743,00 CHF	831,00 CHF	1281,00 CHF	1075,00 CHF



M12 CLLP

M12™ KREUZLINIENLASER MIT LOTFUNKTION



- Der M12™ grüne Kreuzlinienlaser mit Lotpunkten bietet eine All-in-One-Funktionalität bei horizontaler Nivellierung, vertikaler Ausrichtung und Lotpunktübertragung vom Boden zur Decke
- Mit grünen hochintensiven Dioden, um maximale Sichtbarkeit zu gewährleisten - bis zu 4x bessere Sichtbarkeit im Vergleich zu roten Lasern

M12 CLLP-0C

M12 CLLP-301C

Standardausrüstung / Lieferumfang	Halterung, HI-VIS-Zieltafel	Halterung, HI-VIS-Zieltafel
Lieferumfang	Keine Akkus enthalten, Kein Ladegerät, 1 x M12 B3 Akku, C12 C Ladegerät, enthalten, Transportkoffer	Transportkoffer
Artikelnummer	4933478101	4933478100
GTIN	4058546340346	4058546340339
UVP inkl. VRG exkl. MwSt.	503,24 CHF	595,74 CHF
UVP inkl. VRG inkl. MwSt.	544,00 CHF	644,00 CHF

L4 CLLP

REDLITHIUM™ USB AKKU-KREUZLINIENLASER MIT LOT



- Der REDLITHIUM™ USB Akku-Kreuzlinienlaser mit Lotpunkten bietet horizontale Nivellierung, vertikale Ausrichtung und Übertragung der Lotpunkte vom Boden zur Decke
- Gebaut mit hochintensiven grünen Dioden für kompromisslose Sichtbarkeit - bis zu 4x sichtbar gegenüber roten Lasern
- Hochintensive grüne Strahlen bieten eine Arbeitsreichweite von 30 m (100 m mit einem Empfänger)

L4 CLLP-301C

Standardausrüstung / Lieferumfang	Halterung
Lieferumfang	1 x L4 B3 Akku, USB Kabel und Netzstecker, Transportkoffer
Artikelnummer	4933478099
GTIN	4058546340322
UVP inkl. VRG exkl. MwSt.	480,11 CHF
UVP inkl. VRG inkl. MwSt.	519,00 CHF

L4 CLL

REDLITHIUM™ USB AKKU-KREUZLINIENLASER



- Der REDLITHIUM™ USB grüne Kreuzlinienlaser bietet eine horizontale Nivellierung und vertikale Ausrichtung
- Gebaut mit hochintensiven grünen Dioden für kompromisslose Sichtbarkeit - bis zu 4x sichtbar als rote Laser
- Hochintensive grüne Strahlen bieten eine Arbeitsreichweite von 30 m (100 m mit einem Empfänger)

L4 CLL-301C

Standardausrüstung / Lieferumfang	Halterung
Lieferumfang	1 x L4 B3 Akku, USB Kabel und Netzstecker, Transportkoffer
Artikelnummer	4933478098
GTIN	4058546340315
UVP inkl. VRG exkl. MwSt.	404,26 CHF
UVP inkl. VRG inkl. MwSt.	437,00 CHF

CLL

ALKALINE KREUZLINIENLASER



- Alkalischer Kreuzlinienlaser bietet eine All-in-One-Funktionalität mit horizontaler Nivellierung und vertikaler Ausrichtung
- Grüne Laserstrahlen mit hoher Intensität bieten einen Arbeitsbereich von 30 m im Radius (bis zu 50 m mit einem Empfänger)
- Die 4 alkalischen AA-Batterien ermöglichen eine ganztägige Laufzeit von über 8 Stunden

CLL-C

Standardausrüstung / Lieferumfang	Halterung
Lieferumfang	4 x AA Akkus, Transportkoffer
Artikelnummer	4933478753
GTIN	4058546360351
UVP inkl. VRG exkl. MwSt.	242,37 CHF
UVP inkl. VRG inkl. MwSt.	262,00 CHF

RD1200

LASEREMPFÄNGER FÜR ROTATIONSLASER



- 1.200 m Erfassungsbereich in Kombination mit dem M18 RLOHV1200 Laser, für Anwendungen auf große Entfernung
- Mit der automatischen vertikalen und horizontalen Neigungsanpassung richtet sich der M18 RLOHV1200 Laser automatisch auf die Mitte des Detektors aus
- Leicht ablesbares, beleuchtetes mm/in-Display auf der Vorder- und Rückseite für eine bessere Sichtbarkeit bei jeder Anwendung

RD1200

Lieferumfang	2 x AA Akkus, im Karton
Artikelnummer	4932493207
GTIN	4058546480783
UVP inkl. VRG exkl. MwSt.	392,23 CHF
UVP inkl. VRG inkl. MwSt.	424,00 CHF

RD600

LASEREMPFÄNGER FÜR ROTATIONSLASER



- 600 m Erfassungsbereich in Kombination mit dem M18 RLOH600 Laser, für Anwendungen auf große Entfernung
- Leicht ablesbares, hintergrundbeleuchtetes Display für klare Sicht
- Schutzart IP67, widersteht Stürzen aus bis zu 2 m Höhe
- Einstellbare Genauigkeit in fünf Stufen von 0,5 mm bis 10 mm

RD600

Lieferumfang	2 x AA Akkus, im Karton
Artikelnummer	4932493197
GTIN	4058546480684
UVP inkl. VRG exkl. MwSt.	345,98 CHF
UVP inkl. VRG inkl. MwSt.	374,00 CHF

RD300G

LASEREMPFÄNGER FÜR ROTATIONSLASER



- 300 m Erfassungsbereich in Kombination mit dem Laser M18 RLOHVG300, für Anwendungen auf große Entfernung
- Der RD300G-Detektor mit integrierter Fernbedienung ermöglicht die Aktivierung des M18 RLOHVG300-Lasers aus der Entfernung
- Leicht ablesbares, hintergrundbeleuchtetes Display für klare Sicht, sowohl im Innen- als auch im Außenbereich

RD300G

Lieferumfang	2 x AA Akkus, im Karton
Artikelnummer	4932493198
GTIN	4058546480691
UVP inkl. VRG exkl. MwSt.	507,86 CHF
UVP inkl. VRG inkl. MwSt.	549,00 CHF

LRD100

LASEREMPFÄNGER FÜR ROTATIONS- UND LINIENLASER



- Der MILWAUKEE® LRD100 Laserrotations- und -linienempfänger erweitert die Laserlinienfunktionalität auf bis zu 100 Meter und den Rotationslaser auf bis zu 250 Meter Radius
- Das Millimeter-Display auf Vorder- und Rückseite ermöglicht eine einfache und genaue Erfassung des Lasers, um den Einrichtungsprozess zu verbessern

LRD100

Lieferumfang	1 x AA Batterie, im Karton
Artikelnummer	4932479555
GTIN	4058546373498
UVP inkl. VRG exkl. MwSt.	328,40 CHF
UVP inkl. VRG inkl. MwSt.	355,00 CHF

LLD50 LASEREMPFÄNGER



- Der MILWAUKEE® LLD 50 Laserempfänger erweitert die Reichweite auf bis zu 50 Meter
- Die LEDs auf der Vorder- und Rückseite ermöglichen eine einfache und genaue Ausrichtung des Laserstrahls, um den Einrichtungsprozess zu verbessern
- Seltenerd magnete an zwei Seiten des Empfängers ermöglichen eine einfache Befestigung an Metalloberflächen, ideal für die Installation von abgehängten Decken

LLD50

Lieferumfang	1 x AA Batterie, im Karton
Artikelnummer	4932478104
GTIN	4058546340377
UVP inkl. VRG exkl. MwSt.	195,19 CHF
UVP inkl. VRG inkl. MwSt.	211,00 CHF

LM360 360°-HALTERUNG



- Die MILWAUKEE® 360°-Laserhalterung ermöglicht einen schnellen Aufbau
- Durch die Rotationseinstellung in mehreren Ebenen können alle MILWAUKEE®-Laser montiert werden
- Mikrovertikale Anpassungen beschleunigen das Ausrichten der horizontalen Ebenen deutlich

LM360

Artikelnummer	4932478105
GTIN	4058546340384
UVP inkl. VRG exkl. MwSt.	60,04 CHF
UVP inkl. VRG inkl. MwSt.	64,90 CHF

LWM LASER-WANDHALTERUNG



- Vertikale MikroEinstellung für präziseste Ausrichtung beim Einrichten
- Aufhänge Loch und Materialklemme für vielseitige Montage an Wänden und Decken
- Nivellierschraube, um den Laser in den Selbstnivellierbereich zu bringen
- Linealskala zur Beschleunigung des Einrichtungs- und Einstellvorgangs

LWM

Artikelnummer	4932493201
GTIN	4058546480721
UVP inkl. VRG exkl. MwSt.	137,84 CHF
UVP inkl. VRG inkl. MwSt.	149,00 CHF

HI-VIST LASERZIELTAFEL



- Die MILWAUKEE® hochsichtbare Laserzieltafel verfügt über einen breiten Magnetboden
- Kontrastreiche reflektierende Oberfläche zur Verwendung mit grünen Lasern
- Das X-förmige Design sorgt für einen schnelleren Ausrichtungsprozess

HI-VIST

Artikelnummer	4932478108
GTIN	4058546340414
UVP inkl. VRG exkl. MwSt.	13,64 CHF
UVP inkl. VRG inkl. MwSt.	14,75 CHF

LMP LASER MONTAGESTANGE



- Die MILWAUKEE® Laser Montagestange mit 3,6 m Auszugslänge ist ideal für die Aufstellung von Linienlasern auch an hohen Decken.
- Der gefederte Schwenkkopf erleichtert die Aufstellung, auch auf unebenen Flächen
- Die mitgelieferte Schnellspannklemme öffnet sich bis zu 6,3 cm und kann an runden und eckigen Materialien befestigt werden

LMP

Artikelnummer	4932479205
GTIN	4058546369996
UVP inkl. VRG exkl. MwSt.	172,99 CHF
UVP inkl. VRG inkl. MwSt.	187,00 CHF

WLB FERNGESTEUERTE LASERAUSRICHTUNGSBASIS



- Präzise horizontale motorisierte Steuerung mit Mikro- und Makroausrichtungsfunktion
- +30 m Abstandsregelung zur Abdeckung des gesamten Laserarbeitsbereichs
- Dreht sich auf den Punkt für eine schnellere Einrichtung beim Ausrichten von zwei Punkten
- Schnellschiebefestigung für eine schnelle und einfache Einrichtung
- Intuitive Kopplung und Steuerung
- 20° Drehbereich für die meisten Anwendungen

WLB-C

Lieferumfang	2 x AA Akkus, Transportkoffer
Artikelnummer	4932479198
GTIN	4058546369927
UVP inkl. VRG exkl. MwSt.	345,98 CHF
UVP inkl. VRG inkl. MwSt.	374,00 CHF

TRP300 3-METER-LASER-STATIV



- Bis zu 2,95 m Auszugslänge für einfaches Aufstellen in den meisten gängigen Arbeitshöhen
- Vielseitigste Aufstellung in allen Umgebungen mit Stollenfüßen und Gummifüßen
- 1,10 m Elevationsbereich zur Feinjustierung des Lasers in der Höhe
- Schultergurt für bequemen Transport und freie Hände beim Tragen des Lasers

TRP300

Artikelnummer	4932493200
GTIN	4058546480714
UVP inkl. VRG exkl. MwSt.	230,34 CHF
UVP inkl. VRG inkl. MwSt.	249,00 CHF

TRP180 1,8-METER-LASERSTATIV



- Das MILWAUKEE® Laserstativ mit einem 1/4"-Montagegewinde ist ideal zum Einstellen der Höhe einer horizontalen Laserlinie
- Höhenverstellbar von 72 cm bis 180 cm
- In Verbindung mit der 360°-Laserhalterung (nicht im Lieferumfang inkludiert) kann der Laser bodennah verwendet werden, beispielsweise zur Installation von Steckdosen
- Verstellbarer Schwenkkippkopf mit abnehmbarer Laserplatte

TRP180

Artikelnummer	4932478106
GTIN	4058546340391
UVP inkl. VRG exkl. MwSt.	91,30 CHF
UVP inkl. VRG inkl. MwSt.	98,70 CHF

TRP160 1,6-METER-LASER-STATIV



- Bis zu 1,60 m Auszugslänge für einfaches Aufstellen in den meisten gängigen Arbeitshöhen
- Aluminiumrahmen und Stahlfüße für den Einsatz unter allen Bedingungen auf der Baustelle
- Verstärkter Griff für bessere Haltbarkeit
- Schultergurt für bequemen Transport und freie Hände beim Tragen des Lasers

TRP160

Artikelnummer	4932493199
GTIN	4058546480737
UVP inkl. VRG exkl. MwSt.	114,71 CHF
UVP inkl. VRG inkl. MwSt.	124,00 CHF

TRP120 STATIV



- Das MILWAUKEE® Laserstativ mit einem 1/4"-Montagegewinde ist ideal zum Einstellen der Höhe einer horizontalen Laserlinie
- Höhenverstellbar von 47 cm bis 120 cm
- 29 cm Höhenbereich zur Feineinstellung der Höhe
- In Verbindung mit der 360°-Laserhalterung (nicht im Lieferumfang inkludiert) kann der Laser bodennah verwendet werden, beispielsweise zur Installation von Steckdosen

TRP120

Artikelnummer	4932478959
GTIN	4058546362416
UVP inkl. VRG exkl. MwSt.	79,74 CHF
UVP inkl. VRG inkl. MwSt.	86,20 CHF

SR240 240 CM LASER-MESSLATTE



- Metrische Höhenskala bis zu 2,4 m mit integriertem Schieber für eine schnelle Positionierung des Empfängers
- Strapazierfähiger Aluminiumrahmen, der den Bedingungen auf der Baustelle standhält
- Langlebige Endkappen zur Vermeidung von Rahmenschäden
- Einstellbare Libelle für eine präzisere Einstellung

SR240

Artikelnummer	4932493202
GTIN	4058546480738
UVP inkl. VRG exkl. MwSt.	75,12 CHF
UVP inkl. VRG inkl. MwSt.	81,20 CHF

ROD500 500 CM LASER-MESSLATTE



- Metrische Höhenskala bis zu 5 m für die gängigsten Höhen auf der Baustelle
- Flache Endkappe für eine solide Empfängerpositionierung
- Strapazierfähiger Aluminiumrahmen, der den Bedingungen auf der Baustelle standhält
- Langlebige Endkappen zur Vermeidung von Rahmenschäden
- Abnehmbare Libelle für eine präzisere Einstellung

ROD500

Artikelnummer	4932493203
GTIN	4058546480745
UVP inkl. VRG exkl. MwSt.	75,12 CHF
UVP inkl. VRG inkl. MwSt.	81,20 CHF

LDM 100 LASER-ENTFERNUNGSMESSER



- Praktische und intuitive Einhandbedienung
- Resistent gegen Staub und Spritzwasser (Schutzklasse IP 54)
- Metrische und imperiale Maßeinheiten
- Zwei einfach erreichbare Messknöpfe – einer auf der Front und einer auf der Seite des Gehäuses

LDM 100

Lieferumfang	2 x AAA Akkus, im Karton
Artikelnummer	4933459278
GTIN	4058546002442
UVP inkl. VRG exkl. MwSt.	253,47 CHF
UVP inkl. VRG inkl. MwSt.	274,00 CHF

LDM 50 LASER-ENTFERNUNGSMESSER



- Praktische Einhandbedienung
- Sehr schlankes Gehäusedesign mit Gürtelclip für einfachen Transport
- Indirekte Oberflächenvermessung und Messen von Länge/Fläche/Volumen
- Min/Max-Messung und Dauermessung (Tracking)
- Additions-/Subtraktionsfunktion
- Indirekte Messung/Höhenmessung (Pythagoras) und partielle Höhenmessung

LDM 50

Lieferumfang	2 x AAA Akkus, im Karton
Artikelnummer	4933447700
GTIN	4002395006540
UVP inkl. VRG exkl. MwSt.	184,09 CHF
UVP inkl. VRG inkl. MwSt.	199,00 CHF

LDM 45 LASER-ENTFERNUNGSMESSER



- Praktische und intuitive Einhandbedienung
- Resistent gegen Staub und Spritzwasser (Schutzklasse IP 54)
- Metrische und imperiale Maßeinheiten
- Zwei einfach erreichbare Messknöpfe – einer auf der Front und einer auf der Seite des Gehäuses
- Einfacher Wechsel zwischen Punkt- und Dauermessung (Tracking)

LDM 45

Lieferumfang	2 x AAA Akkus, im Karton
Artikelnummer	4933459277
GTIN	4058546002435
UVP inkl. VRG exkl. MwSt.	120,26 CHF
UVP inkl. VRG inkl. MwSt.	130,00 CHF

LDM 30 LASER-ENTFERNUNGSMESSER



- Praktische und intuitive Einhandbedienung
- Metrische und imperiale Messwerte
- Sehr schlankes Gehäuse mit Gürtelclip für einen einfachen Transport
- Zwei einfach erreichbare Messknöpfe – einer auf der Front und einer auf der Seite des Gehäuses
- Einfacher Wechsel zwischen Punkt- und Dauermessung (Tracking)

LDM 30

Lieferumfang	2 x AAA Akkus, Blister
Artikelnummer	4933459276
GTIN	4058546002428
UVP inkl. VRG exkl. MwSt.	85,66 CHF
UVP inkl. VRG inkl. MwSt.	92,60 CHF

SPEZIALWERKZEUGE

FÜR ZUSÄTZLICHE
INFORMATIONEN



M18 HSFC125R

M18™ FORCE LOGIC™ 125 MM HYDRAULISCHER AKKU-SICHERHEITS-KABELSCHNEIDER

M18



- FORCE LOGIC™ Akku-Sicherheits-Kabelschneider schneidet Aluminium-, Kupfer- und Panzerkabel bis zu einem Durchmesser von 125 mm
- Die verbesserte Fernbedienung ermöglicht das Starten, Anhalten und Rückwärtsfahren des Schneidmessers aus einer sicheren Entfernung

M18 HSFC125R-802C

Standardausrüstung / Lieferumfang	Fernbedienung
Lieferumfang	2 x M18 FB8 Akkus, M12-18 FC Ladegerät, Transportkoffer
Artikelnummer	4933499331
GTIN	4058546564957
UVP inkl. VRG exkl. MwSt.	6121,18 CHF
UVP inkl. VRG inkl. MwSt.	6617,00 CHF

M18 HCC125

M18™ FORCE LOGIC™ 125 MM HYDRAULISCHER AKKU-SICHERHEITS-KABELSCHNEIDER

M18



- FORCE LOGIC™ Akku-Sicherheits-Kabelschneider schneidet Aluminium-, Kupfer- und Panzerkabel bis zu einem Durchmesser von 125 mm
- Der verstellbare Seitengriff, das In-Line-Werkzeugdesign und der Aufhängehaken ermöglichen ein einfaches Aufstellen in Gräben und Gruben

M18 HCC125-801C

Lieferumfang	1 x M18 FB8 Akku, M12-18 FC Ladegerät, Transportkoffer
Artikelnummer	4933499333
GTIN	4058546564971
UVP inkl. VRG exkl. MwSt.	5346,90 CHF
UVP inkl. VRG inkl. MwSt.	5780,00 CHF

M18 HCC75R

M18™ FORCE LOGIC™ HYDRAULISCHER AKKU-ERDKABELSCHNEIDER

M18



- FORCE LOGIC™ hydraulischer 77,8-kN-Akku-Kabelschneider, schneidet Erdkabel in unter 10 Sek.
- Die gesicherte Bluetooth®-Verbindung erlaubt ein sicheres Durchtrennen von Kabeln über die Fernbedienung
- In-Line-Design – ideal für Arbeiten an schwer zugänglichen Stellen
- Schneidet Kupfer- und Aluminiumkabel bis zu Ø 75 mm

M18 HCC75R-502C

Lieferumfang	2 x M18 B5 Akkus, M12-18 FC Ladegerät, Transportkoffer
Artikelnummer	4933459271
GTIN	4058546002374
UVP inkl. VRG exkl. MwSt.	4233,12 CHF
UVP inkl. VRG inkl. MwSt.	4576,00 CHF

M18 HCC75

M18™ FORCE LOGIC™ HYDRAULISCHER AKKU-KABELSCHNEIDER

M18



- FORCE LOGIC™ hydraulischer 77,8-kN-Akku-Kabelschneider, schneidet Erdkabel in unter 10 Sek.
- Bürstenloser POWERSTATE™-Motor für härteste Anwendungen
- Schneidet Kupfer- und Aluminiumkabel bis zu Ø 75 mm
- In-Line-Design – ideal für Arbeiten an schwer zugänglichen Stellen

M18 HCC75-0C

M18 HCC75-502C

Lieferumfang	Keine Akkus enthalten, Kein Ladegerät	2 x M18 B5 Akkus, M12-18 FC Ladegerät, Transportkoffer
Artikelnummer	4933459268	4933459269
GTIN	4058546002343	4058546002350
UVP inkl. VRG exkl. MwSt.	3045,33 CHF	3383,90 CHF
UVP inkl. VRG inkl. MwSt.	3292,00 CHF	3658,00 CHF

M18 HCC45

M18™ FORCE LOGIC™ HYDRAULISCHER AKKU-KABELSCHNEIDER

M18



- FORCE LOGIC™ hydraulischer 77,8-kN-Akku-Kabelschneider, schneidet ACSR/ACSS-Kabel in unter 9 Sek.
- Das innovative Backen-Design ermöglicht das Öffnen mit nur zwei Fingern, was die Ausrichtung optimiert, während die Handhabung mit Klasse-3-Handschuhen erleichtert wird

M18 HCC45-0C

M18 HCC45-522C

Lieferumfang	Keine Akkus enthalten, Kein Ladegerät	1 x M18 B5, 1 x M18 B2 Akkus, M12-18 FC Ladegerät, Transportkoffer
Artikelnummer	4933459265	4933459266
GTIN	4058546002312	4058546002329
UVP inkl. VRG exkl. MwSt.	2566,14 CHF	2828,86 CHF
UVP inkl. VRG inkl. MwSt.	2774,00 CHF	3058,00 CHF

M12 CC

M12™ AKKU-KABELSCHNEIDER

M12



- Professionelle Schnittkapazität von bis zu 32 mm Durchmesser
- REDLINK™-Elektronik – Überlastschutz in Maschine und Akku sorgt für lange Lebensdauer
- Bis zu 60 Schnitte in 4 x 35-mm²-Kupferkabel pro Akkuladung
- Besonders kompakte Gehäuseform – kann leicht in Schalt- oder Sicherungsschränken eingesetzt werden

M12 CC-0

Lieferumfang	Keine Akkus enthalten, Kein Ladegerät enthalten, im Karton
Artikelnummer	4933431600
GTIN	4002395242832
UVP inkl. VRG exkl. MwSt.	490,29 CHF
UVP inkl. VRG inkl. MwSt.	530,00 CHF

M18 ONEHCC

M18™ FORCE LOGIC™ HYDRAULISCHER 35-MM-AKKU-KABELSCHNEIDER

FORCELOGIC™ **ONE KEY™**
UNLOCKING THE DIGITAL JOBSITE.



- FORCE LOGIC™ hydraulischer 53-kN-Akku-Kabelschneider, schneidet Kabel in unter 3 Sek.
- Bürstenloser POWERSTATE™-Motor für härteste Anwendungen
- Optimale Balance ermöglicht gute Kontrolle auch bei Einhandbedienung
- Dieses Gerät bietet Lösungen zum Schneiden von ACSR-Kabeln, Stahldraht, feindrähtigen Leitern sowie Kupfer- und Aluminium-Kabeln

SCANNEN SIE HIER FÜR SYSTEMZUBEHÖR VON M18™ ONEHCC



M18 ONEHCC-0C CU/AL- SET M18 ONEHCC-201C CU/AL-SET M18 ONEHCC-0C ACSR SET M18 ONEHCC-201C ACSR SET M18 ONEHCC-0C FSW SET M18 ONEHCC-201C FSW SET M18 ONEHCC-0C SWA SET

Standardausrüstung / Lieferumfang	Cu/AL Schneidbacke	Cu/AL Schneidbacke	ACSR Schneidbacke	ACSR Schneidbacke	FSW Schneidbacke	FSW Schneidbacke	SWA Schneidbacke
Lieferumfang	Keine Akkus enthalten, Kein Ladegerät enthalten, Transportkoffer	1 x M18 B2 Akku, M12-18 C Ladegerät, Transportkoffer	Keine Akkus enthalten, Kein Ladegerät enthalten, Transportkoffer	1 x M18 B2 Akku, M12-18 C Ladegerät, Transportkoffer	Keine Akkus enthalten, Kein Ladegerät enthalten, Transportkoffer	1 x M18 B2 Akku, M12-18 C Ladegerät, Transportkoffer	Keine Akkus enthalten, Kein Ladegerät enthalten, Transportkoffer
Artikelnummer	4933464300	4933464301	4933464303	4933464304	4933464308	4933464309	4933464306
GTIN	4058546222451	4058546222468	4058546222482	4058546222499	4058546222536	4058546222543	4058546222512
UVP inkl. VRG exkl. MwSt.	1547,64 CHF	1688,25 CHF	1547,64 CHF	1688,25 CHF	1686,40 CHF	1832,56 CHF	1432,01 CHF
UVP inkl. VRG inkl. MwSt.	1673,00 CHF	1825,00 CHF	1673,00 CHF	1825,00 CHF	1823,00 CHF	1981,00 CHF	1548,00 CHF

M18 HKP

M18™ FORCE LOGIC™ HYDRAULISCHE AKKU-LOCHSTANZE

FORCELOGIC™



- FORCE LOGIC™ hydraulische 60-kN-Akku-Lochstanze
- Für schnelles und akkurates Stanzen von gratfreien Löchern
- Einfache und exakte Ausrichtung durch Matrize mit Fadenkreuz
- Optimale Balance ermöglicht gute Kontrolle auch bei Einhandbedienung

M18 HKP-201C

M18 HKP-201CA

Standardausrüstung / Lieferumfang	M18 HKP-201C	M18 HKP-201CA
Lieferumfang	11.1mm (7/16") Zugschraube, 19mm (3/4") Zugschraube, Schnellwechselsystem mit werkzeugloser Aufnahme	11.1mm (7/16") Zugschraube, 19mm (3/4") Zugschraube, Schnellwechselsystem mit werkzeugloser Aufnahme, Stempel und Matrizen: M16, M20, M25, M32, M40
Lieferumfang	1 x M18 B2 Akku, M12-18 C Ladegerät, Transportkoffer	1 x M18 B2 Akku, M12-18 C Ladegerät, Transportkoffer
Artikelnummer	4933451202	4933451204
GTIN	4002395138906	4002395138920
UVP inkl. VRG exkl. MwSt.	1133,21 CHF	1410,73 CHF
UVP inkl. VRG inkl. MwSt.	1225,00 CHF	1525,00 CHF

SCANNEN SIE HIER FÜR SYSTEMZUBEHÖR VON DER M18 HKP



M18 FPFT

M18 FUEL™ AKKU-KABELEINZIEHGERÄT



- Das M18 FUEL™ Akku-Kabeleinziehgerät ist das erste seiner Art für den professionellen Einsatz
- Der bürstenlose POWERSTATE™-Motor erlaubt eine Verarbeitung von maximal 72 m Kabel
- AUTO-RUN™ für akkubetriebenen Vor- und Rücklauf – eine effizientere und schnellere Lösung im Vergleich zu anderen, manuellen Lösungen

M18 FPFT-0

M18 FPFT-202 36m ST Set

M18 FPFT-202 30m NG Set

Lieferumfang	M18 FPFT-0	M18 FPFT-202 36m ST Set	M18 FPFT-202 30m NG Set
Lieferumfang	Keine Akkus enthalten, Kein Ladegerät enthalten, im Karton	2 x M18 B2 Akkus, M12-18 FC, im Karton	2 x M18 B2 Akkus, M12-18 FC, im Karton
Artikelnummer	4933471952	4933471953	4933471954
GTIN	4058546298517	4058546298524	4058546298531
UVP inkl. VRG exkl. MwSt.	363,55 CHF	749,31 CHF	772,43 CHF
UVP inkl. VRG inkl. MwSt.	393,00 CHF	810,00 CHF	835,00 CHF

SCANNEN SIE HIER FÜR SYSTEMZUBEHÖR VOM M18 FPFT



M18 HUP700

M18™ AKKU-HYDRAULIKPUMPE

FORCELOGIC™ **ONE KEY™**
UNLOCKING THE DIGITAL JOBSITE.



- Die hydraulische FORCE LOGIC™-Versorgungspumpe für max. 700-Bar-Crimp-, Schneid- oder Stanzvorgänge
- Deutlich schnellere Arbeitszyklen durch einen großen Gesamtölvorrat von 1,6 Litern und eine hohe Flussrate
- Die Pumpe ist mit einer CEJN-Schnellkupplungsbuchse der Serie 115, G1/4" ausgestattet, die für die meisten gängigen Anbaugeräte geeignet ist

M18 HUP700-121

Lieferumfang	M18 HUP700-121
Lieferumfang	1 x M18 FB12 Akku, M12-18 FC Ladegerät, im Karton
Artikelnummer	4933499335
GTIN	4058546564995
UVP inkl. VRG exkl. MwSt.	6022,20 CHF
UVP inkl. VRG inkl. MwSt.	6510,00 CHF

SCANNEN SIE HIER FÜR SYSTEMZUBEHÖR VON DER M18 HUP700



L4 HSL AKKU-LEUCHTE FÜR HOCHSPANNUNGSARBEITEN

RED LITHIUM
CORE

TRUEVIEW™



- Schnelles und einfaches Ausschneiden von Sicherungen
- Zwei separate LED-Leuchten mit 350 Lumen Beleuchtung auf hoher Stufe
- Durch die einstellbaren Leistungsstufen kann die Lampe bis zu 10 Stunden lang mit einer vollen Akkuladung leuchten

L4 HSL-301

Lieferumfang	1 x L4 B3 Akku, USB-Kabel, im Karton
Artikelnummer	4933493968
GTIN	4058546511289
UVP inkl. VRG exkl. MwSt.	172,06 CHF
UVP inkl. VRG inkl. MwSt.	186,00 CHF

M18 ONEHCCT60 M18™ FORCE LOGIC™ AKKU-PRESSWERKZEUG

M18

FORCE LOGIC™ ONE KEY™
UNLOCKING THE DIGITAL JOBSITE.



- FORCE LOGIC™ hydraulisches 60-kN-Akku-Presswerkzeug verpresst bis zu 300 mm² Verbindungen in unter 3 Sekunden
- Pressbewegung sorgt für gleichmäßigste Pressergebnisse
- Optimale Balance ermöglicht gute Kontrolle auch bei Einhandbedienung
- Leicht erreichbarer Auslöser im Griffbereich
- In-Line-Design und ein 350° rotierbarer Kopf

M18 ONEHCCT60-0C

M18 ONEHCCT60-202C

Lieferumfang	Keine Akkus enthalten, Kein Ladegerät	2 x M18 B2 Akku, M12-18 C Ladegerät, Transportkoffer
Artikelnummer	4933479683	4933479684
GTIN	4058546374778	4058546374785
UVP inkl. VRG exkl. MwSt.	2185,01 CHF	2372,80 CHF
UVP inkl. VRG inkl. MwSt.	2362,00 CHF	2565,00 CHF

M18 HDCT M18™ FORCE LOGIC™ AKKU-DORNPRESSE

M18

FORCE LOGIC™ ONE KEY™
UNLOCKING THE DIGITAL JOBSITE.



- M18™ FORCE LOGIC™ HDCT verarbeitet Verbindern von 10 bis 300 mm² ohne Wechsel des Presseinsatzes
- Automatische Distanzkontrolle mit permanenter Prüfung von Abstand und Druck für ein optimales Pressergebnis unabhängig vom zu verpressenden Material

M18 HDCT-0C

M18 HDCT-202C

Lieferumfang	Keine Akkus enthalten, Kein Ladegerät	2 x M18 B2 Akku, M12-18 C Ladegerät, Transportkoffer
Artikelnummer	4933471949	4933471950
GTIN	4058546298487	4058546298494
UVP inkl. VRG exkl. MwSt.	3419,06 CHF	3699,35 CHF
UVP inkl. VRG inkl. MwSt.	3696,00 CHF	3999,00 CHF

M18 BSBT M18™ AKKU-SCHERBOLZENWERKZEUG

M18



- Enorme Kapazität bis zu einer Kabelgröße von 1.000 mm² oder einem Steckerdurchmesser von 78 mm
- Hervorragende Leistung mit einem maximalen Drehmoment von 100 Nm
- Universelle Kompatibilität mit den branchenführenden Herstellern von Scherschraubenlaschen

M18 BSBT-0X

M18 BSBT-202X

Lieferumfang	Keine Akkus enthalten, Kein Ladegerät	2 x M18 B2 Akku, M12-18 FC Ladegerät, HD Box
Artikelnummer	4933493288	4933493289
GTIN	4058546481599	4058546481605
UVP inkl. VRG exkl. MwSt.	739,13 CHF	924,14 CHF
UVP inkl. VRG inkl. MwSt.	799,00 CHF	999,00 CHF

M18 HCCT109/42 M18™ FORCE LOGIC™ AKKU-PRESSWERKZEUG

M18

FORCE LOGIC™ ONE KEY™
UNLOCKING THE DIGITAL JOBSITE.



- FORCE LOGIC™ hydraulisches 109-kN-Akku-Presswerkzeug
- Ausrichtungsmarkierungen unterstützen die Genauigkeit bei der Platzierung
- Pressverbinder bis zu 400 mm² mit 109 kN Kraft
- 42-mm-Öffnung und ein um 350° rotierbarer Kopf für einfaches Arbeiten an schwer zugänglichen Stellen

M18 HCCT109/42-522C

Lieferumfang	1 x M18 B5, 1 x M18 B2 Akku, M12-18 FC Ladegerät, Transportkoffer
Artikelnummer	4933459273
GTIN	4058546002398
UVP inkl. VRG exkl. MwSt.	4371,88 CHF
UVP inkl. VRG inkl. MwSt.	4726,00 CHF

M18 HCCT M18™ FORCE LOGIC™ AKKU-PRESSWERKZEUG

M18

FORCE LOGIC™ ONE KEY™
UNLOCKING THE DIGITAL JOBSITE.



- FORCE LOGIC™ hydraulisches 53-kN-Akku-Presswerkzeug verpresst bis zu 300 mm² Verbindungen in unter 3 Sekunden
- Innovative Pressbacken halten den Kabelschuh für einfaches Ausrichten
- 2-in-1-Lösung: Klemmbacke kann gegen eine CU/AL-Kabelschneidbacke ausgetauscht werden
- Optimale Balance ermöglicht gute Kontrolle auch bei Einhandbedienung

M18 HCCT-201C

Lieferumfang	1 x M18 B2 Akku, M12-18 C Ladegerät, Transportkoffer
Artikelnummer	4933451194
GTIN	4002395138821
UVP inkl. VRG exkl. MwSt.	2121,18 CHF
UVP inkl. VRG inkl. MwSt.	2293,00 CHF

SCANNEN SIE HIER, UM UNSERE PRESSEINSÄTZE ZU SEHEN



M18 BLTRC M18™ -BÜRSTENLOSER AKKU-GEWINDESTANGENSCHNEIDER

M18

BRUSHLESS



- M18™ bürstenloser Akku-Gewindestangenschneider für effizientes und müheloses Schneiden von Gewindestangen
- Der integrierte bürstenlose Motor bietet dem Anwender die Kraft zum Schneiden von Baustahl M6, M8, M10 und M12 oder Gewindestangen aus Edelstahl M6, M8 und M10, mit einer Laufzeit von bis zu 300 Schnitten mit einem 2,0 Ah Akku

M18 BLTRC-0X

M18 BLTRC-522X

Standardausrüstung / Lieferumfang	Vierfachschnidkopf M6-M12	Vierfach-Gewindestangenschneidkopf M6-M12
Lieferumfang	Keine Akkus enthalten, Kein Ladegerät	1 x M18 B5, 1 x M18 B2 Akku, M12-18 C Ladegerät, HD Box
Artikelnummer	4933471150	4933471151
GTIN	4058546287788	4058546287795
UVP inkl. VRG exkl. MwSt.	641,07 CHF	876,97 CHF
UVP inkl. VRG inkl. MwSt.	693,00 CHF	948,00 CHF

2205-40 ELEKTROTESTER



- Echteffektivwertmessung TRMS
- Display mit einem hohen Schwarz-Weiß-Kontrast
- Berührungslose Erkennung von Spannung
- Messkategorie 1.000 V CAT III, 600 V CAT IV für erhöhte Sicherheit
- Gehäuse mit Softgrip für höheren Anwenderkomfort
- Extrahelle LED für Messstellenbeleuchtung
- Optimierte Einhandbedienung

2205-40

Lieferumfang	2 x AA Akkus, Werkzeugtasche
Artikelnummer	4933416972
GTIN	4002395238026
UVP inkl. VRG exkl. MwSt.	230,34 CHF
UVP inkl. VRG inkl. MwSt.	249,00 CHF

2212-20 SPANNUNGSPRÜFER/DURCHGANGSTESTER



- Ermöglicht einfache Messungen
- Automatischer Wechsel zwischen Spannungstest und Durchgangsprüfung
- LED-Arbeitsplatzbeleuchtung
- Gut lesbares LCD-Display mit Hintergrundbeleuchtung
- Doppel-LED und akustische Rückmeldung für schnelle und komfortable Testresultate
- Wechselbare Messspitzen

2212-20

Lieferumfang	2 x AAA Akkus, im Karton
Artikelnummer	4933447776
GTIN	4002395006526
UVP inkl. VRG exkl. MwSt.	85,66 CHF
UVP inkl. VRG inkl. MwSt.	92,60 CHF

2216-40 DIGITAL-MULTIMETER



- Echteffektivwertmessung TRMS
- Messkategorie 600 V CAT III für erhöhte Sicherheit
- Gehäuse mit Softgrip für höheren Anwenderkomfort
- Ideal für Einhandbedienung
- Anwenderfreundliche Bedienelemente mit einfacher Wahl der Bedienfunktion
- An die Bedürfnisse von Elektrikern angepasst
- Lieferumfang: Messspitzen und 2 AA-Batterien

2216-40

Lieferumfang	2 x AA Akkus, im Karton
Artikelnummer	4933427309
GTIN	4002395240128
UVP inkl. VRG exkl. MwSt.	212,77 CHF
UVP inkl. VRG inkl. MwSt.	230,00 CHF

2217-40 DIGITAL-MULTIMETER



- Echteffektivwertmessung TRMS
- Display mit einem hohen Schwarz-Weiß-Kontrast
- Messkategorie 600 V CAT III für erhöhte Sicherheit
- Optimierte Einhandbedienung
- Optimierte für Elektriker
- Messfunktion mit niedriger Eingangsimpedanz (LoZ) zur Vermeidung falscher Messwerte aufgrund von Streuspannungen

2217-40

Lieferumfang	2 x AA Akkus, Werkzeugtasche
Artikelnummer	4933416976
GTIN	4002395238064
UVP inkl. VRG exkl. MwSt.	242,37 CHF
UVP inkl. VRG inkl. MwSt.	262,00 CHF

2235-40 STROMMESSZANGE



- Zangenöffnung 25 mm
- Echteffektivwertmessung TRMS
- Extrahelle LED für Messstellenbeleuchtung
- AA-Batterien im Lieferumfang
- Seitlich montiertes Zifferblatt für Einhandbedienung
- Dünnes Backenprofil zur einfacheren Messung in Platten oder Bündeln
- Lieferumfang: elektrischer Messleitungssatz und 2 x AA-Batterien

2235-40

Lieferumfang	2 x AA Akkus, im Karton
Artikelnummer	4933427315
GTIN	4002395240135
UVP inkl. VRG exkl. MwSt.	184,09 CHF
UVP inkl. VRG inkl. MwSt.	199,00 CHF

2267-40 INFRAROT-THERMOMETER



- 10:1-Abstand zur Messfleckgröße: Bei 10 m Abstand 1 m großer Messfleck
- Temperaturmessbereich von -30 °C bis 400 °C
- LCD-Display für eine bessere Lesbarkeit
- Anwenderfreundliche Bedienelemente mit einfacher Wahl der Bedienfunktion
- Robustes Design

2267-40

Lieferumfang	2 x AA Akkus, im Karton
Artikelnummer	4933451906
GTIN	4002395282159
UVP inkl. VRG exkl. MwSt.	155,41 CHF
UVP inkl. VRG inkl. MwSt.	168,00 CHF

2200-40 BERÜHRUNGSLOSER SPANNUNGSPRÜFER



- Erkennung von 50 bis 1.000 V Wechselspannung
- Messkategorie 1.000 V CAT IV geprüft – gewährleistet größtmögliche Sicherheit des Anwenders
- Messspitze zur Steckdosenüberprüfung
- Grünes Licht zeigt Betrieb an
- Spannungsanzeige durch Tonsignal
- Spannungsanzeige durch aufleuchtendes rotes Licht

2200-40

Lieferumfang	2 x AAA Akkus, im Karton
Artikelnummer	4932352561
GTIN	4002395372195
UVP inkl. VRG exkl. MwSt.	30,25 CHF
UVP inkl. VRG inkl. MwSt.	32,70 CHF

2225-20 SPANNUNGSDETEKTOR MIT LASERTHERMOMETER



- Breiter Messbereich von 12 - 1.000V, AC
- Sicherheitsklasse CAT IV 1.000 V
- Infrarot-Laserthermometer mit einem Messbereich von -30°C bis 250°C
- Gut sichtbare rote LED-Anzeige zeigt das Vorhandensein von Spannung an
- Zusätzliche akustische Anzeige unterstützt die Spannungserkennung durch einen Piepton
- Grünes Licht zeigt an, dass das Gerät eingeschaltet ist

2225-20

Lieferumfang	2 x AAA Akkus, im Karton
Artikelnummer	4932498859
GTIN	4058546527280
UVP inkl. VRG exkl. MwSt.	56,80 CHF
UVP inkl. VRG inkl. MwSt.	61,40 CHF

SANITÄRWERKZEUGE

FÜR ZUSÄTZLICHE
INFORMATIONEN



M18 ONEBLHPT M18™ FORCE LOGIC™ ONE-KEY™ BÜRSTENLOSES AKKU-PRESSWERKZEUG



FORCELOGIC™



- Der kompakte bürstenlose Motor in den FORCE LOGIC™ Presswerkzeugen liefert schnelle Verbindungen und eine lange Laufzeit
- FORCE LOGIC™ Akku-Pressindikator liefert eine visuelle Bestätigung einer qualitativen Verbindung
- Einhandbedienung für Arbeiten auch an schwer zugänglichen Stellen
- ONE-KEY™ Tool-Tracker & -Security bietet Ihnen auch die Möglichkeit, sich unter anderem die letzte bekannte Position Ihres Gerätes anzeigen zu lassen
- Speichert jede Pressung. Die ONE-KEY™ Technologie unterstützt die Erstellung von Berichten
- FORCE LOGIC™ Langlebige Zuverlässigkeit: Keine Begrenzung der Presszyklen innerhalb des 3-jährigen Wartungsintervalls
- Ermöglicht das Pressen von Systemen von bis zu 108-mm-Metalldröhen und 110-mm-Verbunddröhen
- Universelle Pressbackenaufnahme für die marktgängigen Pressbacken
- Auto-Cycle stellt sicher, dass bei jeder Pressverbindung ein kompletter Presszyklus abgeschlossen wird



	M18 ONEBLHPT-0C	M18 ONEBLHPT-302C	M18 ONEBLHPT-302C TH-SET	M18 ONEBLHPT-302C V-SET	M18 ONEBLHPT-302C U-SET	M18 ONEBLHPT-302C M-SET	M18 ONEBLHPT-302C Geberit Mapress Set
Standardausrüstung / Lieferumfang	-	-	3 x TH Backen (16/20/32 mm)	3 x V Backen (15/22/28 mm)	3 x U Backen (16/20/25 mm)	3 x M Backen (15/22/28 mm)	3 x Geberit lizenzierte Mapress (15/22/28 mm)
Lieferumfang	Keine Akkus enthalten, Kein Ladegerät enthalten, Transportkoffer	2 x M18 HB3 Akkus, M12-18 FC Ladegerät, Transportkoffer	2 x M18 HB3 Akkus, M12-18 FC Ladegerät, Transportkoffer	2 x M18 HB3 Akkus, M12-18 FC Ladegerät, Transportkoffer	2 x M18 HB3 Akkus, M12-18 FC Ladegerät, Transportkoffer	2 x M18 HB3 Akkus, M12-18 FC Ladegerät, Transportkoffer	2 x M18 HB3 Akkus, M12-18 FC Ladegerät, Transportkoffer
Artikelnummer	4933478305	4933478306	4933478307	4933478308	4933478309	4933478310	4933480904
GTIN	4058546344825	4058546344832	4058546344986	4058546344993	4058546345006	4058546345013	4058546411893
UVP inkl. VRG exkl. MwSt.	2119,33 CHF	2456,06 CHF	3011,10 CHF	3011,10 CHF	3011,10 CHF	3011,10 CHF	2929,69 CHF
UVP inkl. VRG inkl. MwSt.	2291,00 CHF	2655,00 CHF	3255,00 CHF	3255,00 CHF	3255,00 CHF	3255,00 CHF	3167,00 CHF

M18 BLHPT M18™ FORCE LOGIC™ BÜRSTENLOSES AKKU-PRESSWERKZEUG



FORCELOGIC™

- Bürstenloser Motor für mehr Verpressungen pro Akkuladung
- FORCE LOGIC™ Presskraftüberwachung
- Einhandbedienung, ideal für Überkopparbeiten
- Kompaktes In-Line-Design
- Elektronisches Fahrtenbuch – elektronische Zählung der erfolgreichen Verpressungen und optische Anzeige bei Erreichung des Wartungsintervalls
- FORCE LOGIC™ langlebige Zuverlässigkeit: Keine Begrenzung der Presszyklen innerhalb des Wartungsintervalls von 2 Jahren
- Ermöglicht das Pressen von Metallröhren bis zu 108 mm und Verbundröhren bis zu 110 mm
- Universelle Pressbackenaufnahme passend für die meisten auf dem Markt erhältlichen Pressbacken
- Akku-Ladestandsanzeige und LED-Beleuchtung des Arbeitsbereichs



	M18 BLHPT-0C	M18 BLHPT-202C	M18 BLHPT-202C M-SET	M18 BLHPT-202C V-SET	M18 BLHPT-202C TH-SET	M18 BLHPT-202C U-SET	M18 BLHPT-202C Geberit Mapress Set
Standardausrüstung / Lieferumfang	-	-	3x M-Profil Pressbacken (15, 22, 28 mm)	3x V-Profil Pressbacken (15, 22, 28 mm)	3x TH-Profil Pressbacken (16, 20, 32 mm)	3x U-Profil Pressbacken (16, 20, 25 mm)	3 x Geberit Lizenzierte Mapress (15/22/28 mm)
Lieferumfang	Keine Akkus enthalten, Kein Ladegerät enthalten, Transportkoffer	2 x M18 B2 Akkus, M12-18 C Ladegerät, Transportkoffer	2 x M18 B2 Akkus, M12-18 C Ladegerät, Transportkoffer	2 x M18 B2 Akkus, M12-18 C Ladegerät, Transportkoffer	2 x M18 B2 Akkus, M12-18 C Ladegerät, Transportkoffer	2 x M18 B2 Akkus, M12-18 C Ladegerät, Transportkoffer	2 x M18 B2 Akkus, M12-18 C Ladegerät, Transportkoffer
Artikelnummer	4933478248	4933451132	4933451133	4933451134	4933451135	4933451136	4933480903
GTIN	4058546344252	4002395138012	4002395138029	4002395138036	4002395138043	4002395138050	4058546411886
UVP inkl. VRG exkl. MwSt.	2119,33 CHF	2208,14 CHF	2820,54 CHF	2820,54 CHF	2843,66 CHF	2843,66 CHF	2869,75 CHF
UVP inkl. VRG inkl. MwSt.	2291,00 CHF	2387,00 CHF	3049,00 CHF	3049,00 CHF	3074,00 CHF	3074,00 CHF	2886,00 CHF

M18 BLHPTXL M18™ FORCE LOGIC™ BÜRSTENLOSES XL-PRESSWERKZEUG



FORCELOGIC™

- Neuer kompakter bürstenloser Motor in FORCE LOGIC™-Presswerkzeugen liefert bis zu 10 % schnellere Verbindungen und 20 % mehr Laufzeit
- FORCE LOGIC™ Pressindikator: bietet eine visuelle Bestätigung einer Qualitätsverbindung
- Erweiterter Pressbereich bis zu 108 mm in Kupfer, C-Stahl und Edelstahl und bis zu 4" in Stahlrohr
- Einhandwerkzeug für Überkopfanwendungen und Arbeiten in engen Räumen
- Einstellbare Hublänge ermöglicht den Einsatz aller Standard MILWAUKEE® J18 Backen und der meisten marktüblichen Wettbewerbsbacken
- FORCE LOGIC™ Langlebige Zuverlässigkeit: Keine Presszyklusbegrenzung innerhalb des 3-Jahres-Wartungsintervalls
- Auto-Cycle stellt sicher, dass bei jeder Pressverbindung ein voller Presszyklus abgeschlossen wird
- Akku-Werkzeug-Kommunikation: Der Pressvorgang wird nicht gestartet, um ein unvollständiges Verpressen bei schwach geladenem Akku zu verhindern. Akku-Check vor der Pressung stellt sicher, dass genügend Ladung für jede Pressung vorhanden ist
- Akku-Ladestandsanzeige und LED-Beleuchtung des Arbeitsbereichs



	M18 BLHPTXL-0C	M18 BLHPTXL-502C
Lieferumfang	Keine Akkus enthalten, Kein Ladegerät enthalten, PACKOUT™ Koffer	2 x M18 B5 Akkus, M12-18 C Ladegerät, PACKOUT™ Koffer
Artikelnummer	4933479440	4933479441
GTIN	4058546372347	4058546372354
UVP inkl. VRG exkl. MwSt.	2635,52 CHF	2969,47 CHF
UVP inkl. VRG inkl. MwSt.	2849,00 CHF	3210,00 CHF

M12 ONEHPT

M12™ AKKU-PRESSWERKZEUG MIT ONE-KEY™

FORCELOGIC™

ONE-KEY™
UNLOCKING THE DIGITAL JOBSITE.

- Kleines, leichtes Presswerkzeug: wiegt nur 1,8 kg für mehr Anwenderkomfort
- Das Werkzeug zeichnet jeden Druck auf und speichert ihn. ONE-KEY™ ermöglicht die Erstellung professioneller Berichte über die ONE-KEY™-App
- Der um 180° drehbare Kopf bietet maximale Flexibilität für Arbeiten in beengten Räumen
- FORCE LOGIC™ Druckanzeige: bietet eine visuelle Bestätigung für eine qualitativ hochwertige Verbindung
- Die patentierte Einhandbedienung ermöglicht das Arbeiten in engen Bereichen
- Hervorragender Pressbereich bis zu 35 mm Metall- und 40 mm Verbundrohren
- Akku-Werkzeug-Kommunikation: Akku-Check vor der Presse stellt sicher, dass der Pressvorgang nicht beginnt, um unvollständiges Pressen bei schwachem Akku zu verhindern
- 4-stufige und präzise Akkustandsanzeige
- FORCE LOGIC™ Langlebige Zuverlässigkeit: Keine Begrenzung der Presszyklen innerhalb des 3-Jahres-Wartungsintervalls



	M12 ONEHPT-0C	M12 ONEHPT-202C	M12 ONEHPT-202C M-Set	M12 ONEHPT-202C V-Set	M12 ONEHPT-202C V-Set 2	M12 ONEHPT-202C TH-Set	M12 ONEHPT-202C U-Set	M12 ONEHPT-202C Geberit Mapress Set
Standardausrüstung / Lieferumfang	-	-	3 x M-Profil-Pressbacken (15, 22, 28 mm)	3 x V-Profil-Pressbacken (15, 22, 28 mm)	3 x V-Profil-Pressbacken (14, 16, 22 mm)	3 x TH-Profil-Pressbacken (16, 20, 26 mm)	3 x U-Profil-Pressbacken (16, 20, 25 mm)	3 x Geberit Lizenzierte Mapress-Pressbacken (15, 22, 28 mm)
Lieferumfang	Keine Akkus enthalten, Kein Ladegerät enthalten, Transportkoffer	2 x M12 B2 Akkus, C12 C Ladegerät, Transportkoffer	2 x M12 B2 Akkus, C12 C Ladegerät, Transportkoffer	2 x M12 B2 Akkus, C12 C Ladegerät, Transportkoffer	2 x M12 B2 Akkus, C12 C Ladegerät, Transportkoffer	2 x M12 B2 Akkus, C12 C Ladegerät, Transportkoffer	2 x M12 B2 Akkus, C12 C Ladegerät, Transportkoffer	2 x M12 B2 Akkus, C12 C Ladegerät, Transportkoffer
Artikelnummer	4933481031	4933481032	4933481033	4933481034	4933481035	4933481036	4933481037	4933481038
GTIN	4058546413163	4058546413170	4058546413187	4058546413194	4058546413200	4058546413217	4058546413224	4058546413231
UVP inkl. VRG exkl. MwSt.	1397,78 CHF	1514,34 CHF	1987,97 CHF	1987,97 CHF	1987,97 CHF	1987,97 CHF	1987,97 CHF	1987,97 CHF
UVP inkl. VRG inkl. MwSt.	1511,00 CHF	1637,00 CHF	2149,00 CHF	2149,00 CHF	2149,00 CHF	2149,00 CHF	2149,00 CHF	2149,00 CHF

SCANNEN SIE HIER FÜR UNSERE M12™ UND M18™ PRESSBACKEN



MXF PTR2

MX FUEL™ 2" STATIONÄRES AKKU-GEWINDESCHNEIDGERÄT MIT ONE-KEY™

ONE-KEY™
UNLOCKING THE DIGITAL JOBSITE.

- Gewindeschneidkapazität von 1/8" bis 2"
- Alles aus einer Hand: Schneiden, Entgraten und Gewindeschneiden mit einem Werkzeug
- Hervorragende Leistung mit 2 Geschwindigkeitsstufen von 39 U/Min. und 59 U/Min.
- Maximale Mobilität dank werkzeuglosem, einklappbarem Untergestell
- Integriertes Ölsystem mit Ölpumpe und Ölbehälter



	MXF PTR2-0	MXF PTR2-601
Standardausrüstung / Lieferumfang	1/2"-3/4" BSPT HS Gewindeschneideisen, 1"-2" BSPT HS Gewindeschneideisen	1/2"-3/4" BSPT HS Gewindeschneideisen, 1"-2" BSPT HS Gewindeschneideisen
Lieferumfang	Keine Akkus enthalten, Kein Ladegerät enthalten, im Karton	1 x MXF XC406 Akku, MXF C Ladegerät, im Karton
Artikelnummer	4933498324	4933492100
GTIN	4058546521936	4058546414672
UVP inkl. VRG exkl. MwSt.	6273,82 CHF	7611,47 CHF
UVP inkl. VRG inkl. MwSt.	6782,00 CHF	8228,00 CHF

M18 FPT2

M18™ FUEL™ ONE-KEY™ 2" AKKU-GEWINDESCHNEIDKLUPPE

ONE-KEY™
UNLOCKING THE DIGITAL JOBSITE.

- Die weltweit erste 18V 2" Gewindeschneidkluppe, welche mit den Schneidköpfen der marktgängigen Wettbewerber kompatibel ist. Schneidet Gewinde in Rohre von 1/8" bis 2"
- Die weltweit erste Gewindeschneidkluppe mit der AUTO-STOP™ Technologie, welche registriert, wenn sich das Rohr biegt, und das Werkzeug für maximalen Anwenderschutz abschaltet



	M18 FPT2-0C	M18 FPT2-121C
Standardausrüstung / Lieferumfang	1 x Griff	1 x Griff
Lieferumfang	Keine Akkus enthalten, Kein Ladegerät enthalten, Transportkoffer	1 x M18 FB12 Akku, M12-18 FC Ladegerät, Transportkoffer
Artikelnummer	4933478596	4933499200
GTIN	4058546347895	4058546563646
UVP inkl. VRG exkl. MwSt.	1373,73 CHF	1766,88 CHF
UVP inkl. VRG inkl. MwSt.	1485,00 CHF	1910,00 CHF

SCANNEN SIE HIER, UM UNSERE GEWINDESCHNEIDEISEN ZU SEHEN



M18 FPT114

M18 FUEL™ ONE-KEY™ 1/4" AKKU-GEWINDESCHNEIDKLUPPE

ONE-KEY™
UNLOCKING THE DIGITAL JOBSITE.

- Schneidet Gewinde in Rohre von 1/8" bis zu 1/4"
- AUTOSTOP™ Technologie, welche registriert, wenn sich das Rohr biegt, und das Werkzeug für maximalen Anwenderschutz abschaltet
- Geringes Gewicht und kompakte Größe ermöglichen den Einsatz an installierten Rohren mit beengten Platzverhältnissen
- Kompatibel mit den neuen MILWAUKEE® FPT114H Presseinsätzen und Ridgid 12-R bis 1/4"



	M18 FPT114-0C	M18 FPT114-802C	M18 FPT114-802CA
Köpfe im Lieferumfang	-	-	4x BSPT-Legierungsköpfe (1/27/3/4" / 1/11/4")
Standardausrüstung / Lieferumfang	1 x Zweithandgriff	1 x Zweithandgriff	1 x Zweithandgriff
Lieferumfang	Keine Akkus enthalten, Kein Ladegerät enthalten, Transportkoffer	2 x M18 FB8 Akkus, M12-18 FC Ladegerät, Transportkoffer	2 x M18 FB8 Akkus, M12-18 FC Ladegerät, Transportkoffer
Artikelnummer	4933480220	4933499198	4933499199
GTIN	4058546405052	4058546563622	4058546563639
UVP inkl. VRG exkl. MwSt.	1185,01 CHF	1569,84 CHF	2118,41 CHF
UVP inkl. VRG inkl. MwSt.	1281,00 CHF	1697,00 CHF	2290,00 CHF

SCANNEN SIE HIER, UM UNSERE GEWINDESCHNEIDKÖPFE ZU SEHEN



MPS
MILWAUKEE® ROHRSTÄNDER



- Der weltweit erste Rohrständler, der flach zusammenklappbar ist, was einen einfacheren Transport und eine effizientere Lagerung ermöglicht
- Kann Materialien wie Rohr, Strebe, Kanal, Winkelisen und andere Materialien bis zu 165 mm oder 6" spannen

MPS

Artikelnummer	4933472022
GTIN	4058546324186
UVP inkl. VRG exkl. MwSt.	686,40 CHF
UVP inkl. VRG inkl. MwSt.	742,00 CHF

M12 PCSS54
M12™ AKKU-EDELSTAHL-ROHRABSCHNEIDER XL



- Der MILWAUKEE® Akku-Edelstahl-Rohrabschneider XL ist in der Lage, verlegte Rohre aus Edelstahl, C-Stahl und Kupfer zu schneiden
- Hochleistungsmotor mit 330 U/min schneidet 54 mm Edelstahlrohre in weniger als 30 Sekunden
- Bis zu 45 Schnitte mit einem M12™ 4,0 Ah Akku

M12 PCSS54-0

M12 PCSS54-402C

Standardausrüstung / Lieferumfang	1x Ersatzschneidrad, 1x Halteclip, 1x Öltube	1x Ersatzschneidrad, 1x Halteclip, 1x Öltube
Lieferumfang	Keine Akkus enthalten, Kein Ladegerät	2 x M12 B4 Akkus, C12 C Ladegerät, enthalten, im Karton
Artikelnummer	4933498374	4933498605
GTIN	4058546522438	4058546524746
UVP inkl. VRG exkl. MwSt.	634,60 CHF	809,44 CHF
UVP inkl. VRG inkl. MwSt.	686,00 CHF	875,00 CHF

M12 PCSS
M12™ AKKU EDELSTAHL-ROHRABSCHNEIDER



- Der MILWAUKEE® Akku-Edelstahl-Rohrabschneider ist der weltweit erste 12-V-Rohrabschneider, der installierte Rohre, Edelstahl, C-Stahl und Kupfer in den Größen 12 - 15 - 18 - 22 - 28 mm schneidet.
- Hochleistungsmotor mit 380 U/min schneidet 28 mm Edelstahlrohre in weniger als 13 Sekunden
- Bis zu 150 Schnitte in 15 mm Edelstahl mit einem M12™ 2,0-Ah-Akkupack

M12 PCSS-0

M12 PCSS-202C

Lieferumfang	Keine Akkus enthalten, Kein Ladegerät	2 x M12 B2 Akkus, C12 C Ladegerät, enthalten, im Karton
Artikelnummer	4933479241	4933479242
GTIN	4058546370350	4058546370367
UVP inkl. VRG exkl. MwSt.	299,72 CHF	410,73 CHF
UVP inkl. VRG inkl. MwSt.	324,00 CHF	444,00 CHF

C12 PC
M12™ AKKU-ROHRSCHEIDER



- Schneidet 12-mm-Kupferrohre in weniger als 3 Sekunden
- REDLINK™-Elektronik – Überlastschutz in Maschine und Akku sorgt für lange Lebensdauer
- Wandabstand 40 mm
- Schneidräder passen sich automatisch der Rohrgröße an
- Robuster rostfreier Schneidkopf

C12 PC-0

Lieferumfang	Keine Akkus enthalten, Kein Ladegerät
Artikelnummer	4933411920
GTIN	4002395236374
UVP inkl. VRG exkl. MwSt.	196,11 CHF
UVP inkl. VRG inkl. MwSt.	212,00 CHF

SCANNEN SIE HIER FÜR SYSTEMZUBEHÖR VOM MPS - MILWAUKEE® ROHRSTÄNDER



C12 PPC
M12™ AKKU-ROHRSCHEIDER



- Schnittkraft von 175 kg/cm²
- REDLINK™-Elektronik – Überlastschutz in Maschine und Akku sorgt für lange Lebensdauer
- Schneidet 50-mm-PEX- und PP-Rohre in 3 Sekunden
- Robustes Metallgetriebegehäuse
- Elektronik mit Gasbeschalter und Überlastschutz

C12 PPC-0

Lieferumfang	Keine Akkus enthalten, Kein Ladegerät
Artikelnummer	4933416550
GTIN	4002395237203
UVP inkl. VRG exkl. MwSt.	224,79 CHF
UVP inkl. VRG inkl. MwSt.	243,00 CHF

SCANNEN SIE HIER, UM UNSER SYSTEMZUBEHÖR FÜR DIE AKKU-ROHRSCHEIDER ZU SEHEN



M18 STSO

M18™ FORCE LOGIC™ AKKU-PROFIL-SCHNEIDER

M18

FORCELOGIC™

ONE KEY™
UNLOCKING THE DIGITAL JOBSITE.



- Die sauberste und sicherste Art, Profile zu schneiden
- Kompatibel mit 41x41 mm, 41x21 mm, 41x22 mm Profilen
- Schneidet Profile der handelsüblichen Hersteller in den angegebenen Abmessungen
- Schneidet verzinkte und feuerverzinkte Profile bis zu einer Wandstärke von 3 mm
- Über 200 Schnitte mit einer Akku-Ladung M18™ 5,0 Ah

M18 STSO-0B

Lieferumfang	Keine Akkus enthalten, Kein Ladegerät enthalten, Werkzeugtasche
Artikelnummer	4933492097
GTIN	4058546414641
UVP inkl. VRG exkl. MwSt.	3155,41 CHF
UVP inkl. VRG inkl. MwSt.	3411,00 CHF



M18 BLSWP

M18™ HYDROPASS™ AKKU-STABWASSERPUMPE

M18

BRUSHLESS

- Das einzigartige HYDROPASS™-Filtersystem verhindert ein Verstopfen des Einlasses und ermöglicht es dem Anwender, jederzeit Wasser zu pumpen, unabhängig von den angetroffenen Verschmutzungen
- Pumpt mühelos bis zu 5.670 Liter pro Stunde
- Mit einer Tauchtiefe von bis zu 127 cm kann der Anwender problemlos tiefe Wasserpfüten mit einer maximalen Förderhöhe von 5 Metern abpumpen



M18 BLSWP-0

M18 BLSWP-801

Lieferumfang	Keine Akkus enthalten, Kein Ladegerät1 im Karton	Kein Ladegerät1 im Karton
Artikelnummer	4933498559	4933498560
GTIN	4058546524289	4058546524296
UVP inkl. VRG exkl. MwSt.	461,61 CHF	766,88 CHF
UVP inkl. VRG inkl. MwSt.	499,00 CHF	829,00 CHF

SCANNEN SIE HIER, UM UNSER SYSTEMZUBEHÖR FÜR DEN AKKU-PROFIL-SCHNEIDER ZU SEHEN



M18 BTP

M18™ AKKU-TRANSFERPUMPE

M18



- Mit 3,4 kg Gewicht ist diese 18 V Akku-Transferpumpe leichter als vergleichbare Kabelgeräte
- Maximale Fördermenge von 1.817 l/h, bis zu 908 l pro M18™ 5,0-Ah-Akkuladung
- Die REDLINK™-Elektronik schaltet das Gerät automatisch ab, wenn kein Wasser mehr angesaugt wird

M18 BTP-0

Lieferumfang	Keine Akkus enthalten, Kein Ladegerät enthalten, im Karton
Artikelnummer	4933471494
GTIN	4058546293932
UVP inkl. VRG exkl. MwSt.	340,43 CHF
UVP inkl. VRG inkl. MwSt.	368,00 CHF



M12 BSWP

M12™ AKKU-TRANSFERPUMPE

M12



- Das einzigartige HYDROPASS™-Filtersystem verhindert das Verstopfen des Einlasses und ermöglicht es dem Anwender, unabhängig von der Verschmutzung Wasser zu pumpen
- Pumpt über 2.000 L/Stunde und bis zu 1.000 L mit 1x M12™ 6,0-Ah-Akku. Perfekt zum Auspumpen von Gräben, Regenrinnen, Außenzählerkästen, Regentonnen und diversen anderen Anwendungen

M12 BSWP-0

M12 BSWP-601

Lieferumfang	Keine Akkus enthalten, Kein Ladegerät1 x M12 B6 Akku, C12 C Ladegerät, enthalten, im Karton	im Karton
Artikelnummer	4933479639	4933479640
GTIN	4058546374334	4058546374341
UVP inkl. VRG exkl. MwSt.	247,92 CHF	365,40 CHF
UVP inkl. VRG inkl. MwSt.	268,00 CHF	395,00 CHF

2267-40

INFRAROT-THERMOMETER

II



- 10:1-Abstand zur Messfleckgröße: Bei 10 m Abstand 1 m großer Messfleck
- Temperaturmessbereich von -30 °C bis 400 °C
- LCD-Display für eine bessere Lesbarkeit
- Anwenderfreundliche Bedienelemente mit einfacher Wahl der Bedienfunktion
- Robustes Design

2267-40

Lieferumfang	2 x AA Akkus, im Karton
Artikelnummer	4933451906
GTIN	4002395282159
UVP inkl. VRG exkl. MwSt.	155,41 CHF
UVP inkl. VRG inkl. MwSt.	168,00 CHF

M18 FVP5
M18™ FUEL™ AKKU-VAKUUM PUMPE

M18 FUEL



- Bis zu 90 Minuten Laufzeit im Manifold-Modus und 60 Minuten Laufzeit im Default-Modus mit einem M18™ HIGH OUTPUT™ 8,0 Ah Akku
- Liefert kabelgebundene Leistung
- Sofortige Stromversorgung ermöglicht es, ein System ohne Generatoren oder temporäre Stromversorgung zu saugen
- 1/2", 3/8" und 1/4"-Anschlüsse ermöglichen den problemlosen Anschluss verschiedener Schlauchgrößen

	M18 FVP5-0	M18 FVP5-801
Standardausrüstung / Lieferumfang	500 ml Öl-Flasche, 5/16"-Adapter	500 ml Öl-Flasche, 5/16"-Adapter
Lieferumfang	Keine Akkus enthalten, Kein Ladegerät	1 x M18 FB8 Akku, M12-18 FC enthalten, im Karton
Artikelnummer	4933492853	4933499248
GTIN	4058546477240	4058546564124
UVP inkl. VRG exkl. MwSt.	671,60 CHF	998,15 CHF
UVP inkl. VRG inkl. MwSt.	726,00 CHF	1079,00 CHF



M18 ONEBLPXPL
M18™ ONE KEY™ FORCE LOGIC™ AKKU-EXPANDER

M18

FORCELOGIC™ ONE-KEY™
UNLOCKING THE DIGITAL JOBSITE™



- Der hydraulische ONE-KEY™ Akku-Expander ist der weltweit erste kabellose Expander für UPONOR™ Q&E PE-Xa Rohre bis DN75
- Bürstenloser POWERSTATE™-Motor für härteste Anwendungen
- Geeignet für Abmessungen DN40, DN50, DN63 und DN75 von Rohren mit 6 und 10 mm Durchmesser

	M18 ONEBLPXPL-502C
Lieferumfang	2 x M18 B5 Akkus, M12-18 C Ladegerät, Transportkoffer
Artikelnummer	4933464299
GTIN	4058546222444
UVP inkl. VRG exkl. MwSt.	2621,65 CHF
UVP inkl. VRG inkl. MwSt.	2834,00 CHF

HD18 PXP
M18™ AKKU-EXPANDER

M18



- Automatisch rotierender Kopf 12 mm bis 40 mm (6 bar) und bis 32 mm (10 bar) ermöglicht eine präzise, einhändige Weitung
- Intelligente Steuerung: REDLINK™-Elektronik
- Quick-Cam-Mechanismus - Der die Installation von Q&E-Fittings bis zu 4x beschleunigt
- Edelstahlgetriebe und integrierter Rahmen
- Robuster D-Griff für die einfache Installation von Q&E-Beschlägen

	HD18 PXP-H06202C	HD18 PXP-H10202C
Lieferumfang	2 x M18 B2 Akkus, M12-18 C Ladegerät, Transportkoffer	2 x M18 B2 Akkus, M12-18 C Ladegerät, Transportkoffer
Artikelnummer	4933441771	4933441774
GTIN	4002395001835	4002395001842
UVP inkl. VRG exkl. MwSt.	1003,70 CHF	1003,70 CHF
UVP inkl. VRG inkl. MwSt.	1085,00 CHF	1085,00 CHF

C12 PXP
M12™ AKKU-EXPANDER

M12



- Automatisch drehender Kopf von 12 mm bis 32 mm (6 bar) und bis 25 mm (10 bar) für eine präzise, einhändige Weitung
- Intelligente Steuerung: REDLINK™-Elektronik
- Quick-Cam-Mechanismus - Der die Installation von Q&E Fittings bis zu 4x beschleunigt
- Edelstahlgetriebe und integrierter Rahmen
- Rechtwinkliges Design für die einfache Installation von Q&E-Beschlägen

	C12 PXP-I06202C	C12 PXP-I10202C	C12 PXP-N202C
Lieferumfang	2 x M12 B2 Akkus, C12 C Ladegerät, Transportkoffer	2 x M12 B2 Akkus, C12 C Ladegerät, Transportkoffer	2 x M12 B2 Akkus, C12 C Ladegerät, Transportkoffer
Artikelnummer	4933441715	4933441730	4933441740
GTIN	4002395002016	4002395002047	4002395002061
UVP inkl. VRG exkl. MwSt.	526,36 CHF	526,36 CHF	526,36 CHF
UVP inkl. VRG inkl. MwSt.	569,00 CHF	569,00 CHF	569,00 CHF

M18 FPXP
M18™ ONE KEY™ AKKU-EXPANDER

M18 FUEL

ONE-KEY™
UNLOCKING THE DIGITAL JOBSITE™



- Automatisch drehende Köpfe von 9,9 mm bis 50 mm ermöglichen präzise, einhändige Weitungen
- Kompaktester akkubetriebener 50 mm Expander
- Kompatibel mit allen vorhandenen M12™- und M18™-Expanderköpfen mit einem Durchmesser von bis zu 50 mm
- Schnelle Problemlösung für 50 mm Q&E-Installationen

	M18 FPXP-0C	M18 FPXP-H06502C	M18 FPXP-H10502C
Köpfe im Lieferumfang	-	6 bar Köpfe 32/40/50 mm	10 bar Köpfe 32/40/50 mm
Lieferumfang	Keine Akkus enthalten, Kein Ladegerät enthalten, Transportkoffer	2 x M18 B5 Akkus, M12-18 FC Ladegerät, Transportkoffer	2 x M18 B5 Akkus, M12-18 FC Ladegerät, Transportkoffer
Artikelnummer	4933479436	4933479438	4933479437
GTIN	4058546372309	4058546372323	4058546372316
UVP inkl. VRG exkl. MwSt.	1358,93 CHF	2148,01 CHF	2447,73 CHF
UVP inkl. VRG inkl. MwSt.	1469,00 CHF	2322,00 CHF	2646,00 CHF

M12 FPXP
M12 FUEL™ AKKU-EXPANDER

M12 FUEL



- Der automatisch drehende Kopf von 9,9 mm bis 32 mm (6 bar) und bis 25 mm (10 bar) ermöglicht eine präzise, einhändige Weitung
- Quick-Cam-Mechanismus - der die Installation von Q&E um bis zu 7 Sekunden beschleunigt
- RAPID SEAL™-Köpfe verkürzen die Anwendung um 20 % oder mehr (abhängig von den Umgebungstemperaturen)
- Der doppelwirkende Schalter ermöglicht Auslösungen aus jeder Griffposition

	M12 FPXP-0C	M12 FPXP-I10202C	M12 FPXP-I06202C
Lieferumfang	Keine Akkus enthalten, Kein Ladegerät enthalten, Transportkoffer	2 x M12 B2 Akkus, C12 C Ladegerät, Transportkoffer	2 x M12 B2 Akkus, C12 C Ladegerät, Transportkoffer
Artikelnummer	4933472018	4933472020	4933472021
GTIN	4058546324148	4058546324162	4058546324179
UVP inkl. VRG exkl. MwSt.	432,93 CHF	703,05 CHF	703,05 CHF
UVP inkl. VRG inkl. MwSt.	468,00 CHF	760,00 CHF	760,00 CHF

SCANNEN SIE HIER, UM DAS GESAMTE SORTIMENT AN EXPANDERKÖPFEN ZU SEHEN





MXF LSDP MX FUEL™ AKKU-ROHRREINIGER



ONE KEY
UNLOCKING THE DIGITAL JOBSITE.



- Der integrierte POWER TREDZ™ Treppensteiger unterstützt beim Be- und Entladen aus dem Servicewagen sowie beim Treppentransport und kann somit nur von einer Person transportiert und betrieben werden
- Vollständig geschlossene Trommel für sauberes Arbeiten

MXF LSDP-301

Standardausrüstung / Lieferumfang	1 x 20 mm x 7,6 m Spirale, 1 x 20 mm x 15,2 m Spirale, 1 x 9-teiliges Zubehörset
Lieferumfang	1 x MXF CP203 Akku, MXF C Ladegerät, im Karton
Artikelnummer	4933471851
GTIN	4058546297503
UVP inkl. VRG exkl. MwSt.	6409,81 CHF
UVP inkl. VRG inkl. MwSt.	6929,00 CHF

M18 FFSDC13 M18 FUEL™ AKKU-ROHRREINIGER MIT 13-MM-SPIRALE

M18 FUEL



- 18 V Akku-Rohrreiniger mit elektronischem Fußpedal und integrierter Trommelbremse, die die Trommel für mehr Kontrolle und Sicherheit sehr schnell elektronisch abbremst
- M18™ SWITCH PACK™ werkzeugloser Trommelwechsel für einen schnellen Wechsel zwischen Spiralgrößen von 8/10/ oder 13 mm, sowie für bis zu 30 m Spirallänge mit einer zweiten Trommel
- Integrierte Rückengurte für einfachen Transport

M18 FFSDC13-0

Standardausrüstung / Lieferumfang	Basisgerät, 2 x Trommeln, 2 x 13 mm x 15 m Spiralen, 1 x Zubehörset & Arretierwerkzeug
Lieferumfang	Keine Akkus enthalten, Kein Ladegerät enthalten, im Karton
Artikelnummer	4933459708
GTIN	4058546028800
UVP inkl. VRG exkl. MwSt.	1405,18 CHF
UVP inkl. VRG inkl. MwSt.	1519,00 CHF

M18 FFSDC10 M18 FUEL™ AKKU-ROHRREINIGER MIT 10-MM-SPIRALE

M18 FUEL



- 18 V Akku-Rohrreiniger mit elektronischem Fußpedal und integrierter Trommelbremse, die die Trommel für mehr Kontrolle und Sicherheit sehr schnell elektronisch abbremst
- M18 SWITCH PACK™ werkzeugloser Trommelwechsel für einen schnellen Wechsel zwischen Spiralgrößen von 8/10/13 oder 16 mm, sowie für bis zu 30 m Spirallänge mit einer zweiten Trommel
- Integrierte Rückengurte für einfachen Transport

M18 FFSDC10-0

Standardausrüstung / Lieferumfang	Basisgerät, 1 x Trommel, 1 x 10 mm x 15 m Spirale, 1 x Zubehörset & Arretierwerkzeug
Lieferumfang	Keine Akkus enthalten, Kein Ladegerät enthalten, im Karton
Artikelnummer	4933459707
GTIN	4058546028794
UVP inkl. VRG exkl. MwSt.	1000,93 CHF
UVP inkl. VRG inkl. MwSt.	1082,00 CHF

M18 FDCPF10 M18 FUEL™ AKKU-ROHRREINIGER MIT 10-MM-SPIRALE

M18 FUEL



- Handgeführter Akku-Rohrreiniger, nutzbar mit 6/8/10 mm Spiralen von MILWAUKEE® und anderen Herstellern in Rohren von 32-75 mm bis 15 m Länge
- Durch flache Unterseite ist das Gerät abstellbar und beide Hände sind frei, um das Kabel exakter zu führen
- CABLE-DRIVE-Spiralen-Feststellmechanismus

M18 FDCPF10-0C

M18 FDCPF10-201C

Standardausrüstung / Lieferumfang	1 x 10 mm x 10,6 m Kabel, Rückholbohrer, Demontagestift	10 mm x 10,6 m Spirale, 5-teiliges Zubehörset, Demontagestift
Lieferumfang	Keine Akkus enthalten, Kein Ladegerät enthalten, Geschlossener Eimer	1 x M18 B2 Akku, M12-18 FC Ladegerät, Geschlossener Eimer
Artikelnummer	4933459684	4933459685
GTIN	4058546028565	4058546028572
UVP inkl. VRG exkl. MwSt.	471,79 CHF	605,00 CHF
UVP inkl. VRG inkl. MwSt.	510,00 CHF	654,00 CHF

M18 FFSDC16 M18 FUEL™ AKKU-ROHRREINIGER MIT 16-MM-SPIRALE

M18 FUEL



- 18 V Akku-Rohrreiniger mit elektronischem Fußpedal und integrierter Trommelbremse, die die Trommel für mehr Kontrolle und Sicherheit sehr schnell elektronisch abbremst
- M18 SWITCH PACK™ werkzeugloser Trommelwechsel für einen schnellen Wechsel zwischen Spiralgrößen von 8/10/13 oder 16 mm sowie für bis zu 30 m Spirallänge mit einer zweiten Trommel
- Integrierte Rückengurte für einfachen Transport

M18 FFSDC16-0

M18 FFSDC16-502

Standardausrüstung / Lieferumfang	Basisgerät, 2 x Trommeln, 2 x 16 mm x 15 m Spiralen, 1 x Zubehörset & Arretierwerkzeug	Basisgerät, 2 x Trommeln, 2 x 16 mm x 15 m Spiralen, 1 x Zubehörset & Arretierwerkzeug
Lieferumfang	Keine Akkus enthalten, Kein Ladegerät enthalten, im Karton	2 x M18 B5 Akkus, M12-18 FC Ladegerät, im Karton
Artikelnummer	4933459709	4933459710
GTIN	4058546028817	4058546028824
UVP inkl. VRG exkl. MwSt.	1405,18 CHF	1714,15 CHF
UVP inkl. VRG inkl. MwSt.	1519,00 CHF	1853,00 CHF

**SCANNEN SIE HIER, UM
UNSER SYSTEMZUBEHÖR FÜR
DIE AKKU-ROHRREINIGER ZU
SEHEN**



M18 FDCPF8 **M18 FUEL™ AKKU-ROHRREINIGER MIT 8-MM-SPIRALE**



- Handgeführter Akku-Rohrreiner, nutzbar mit 6/8/10 mm Spiralen von MILWAUKEE® und anderen Herstellern in Rohren von 32-75 mm bis 15 m Länge
- Durch flache Unterseite ist das Gerät abstellbar und beide Hände sind frei, um das Kabel exakter zu führen
- CABLE-DRIVE-Spiralen-Feststellmechanismus

M18 FDCPF8-0C

Standardausrüstung / Lieferumfang	8 mm x 10,6 m Kabel
Lieferumfang	Keine Akkus enthalten, Kein Ladegerät enthalten, Geschlossener Eimer
Artikelnummer	4933459683
GTIN	4058546028558
UVP inkl. VRG exkl. MwSt.	471,79 CHF
UVP inkl. VRG inkl. MwSt.	510,00 CHF

M12 BDC8 **M12™ AKKU-ROHRREINIGER MIT 8-MM-SPIRALE**



- Extraleichter, professioneller Akku-Rohrreiner
- Vielseitige Anwendungsmöglichkeiten
- Maximale Flexibilität und Mobilität dank Akkubetrieb
- Starke 8 mm Rohrreinigungsspirale für Rohre bis zu 60 mm Ø Kompatibel mit marktüblichen Ø 6 und 8 mm Reinigungsspiralen
- Robustes Spiralegehäuse schützt Nutzer und Oberfläche

M12 BDC8-0C

M12 BDC8-202C

Standardausrüstung / Lieferumfang	8 mm x 7,6 m Spirale mit Keulenkopf	8 mm x 7,6 m Spirale mit Keulenkopf
Lieferumfang	Keine Akkus enthalten, Kein Ladegerät2 x M12 B2 Akkus, C12 C Ladegerät, Eimer	Keine Akkus enthalten, Kein Ladegerät2 x M12 B2 Akkus, C12 C Ladegerät, Eimer
Artikelnummer	4933451632	4933451633
GTIN	4002395140992	4002395141609
UVP inkl. VRG exkl. MwSt.	230,34 CHF	333,95 CHF
UVP inkl. VRG inkl. MwSt.	249,00 CHF	361,00 CHF

M12 BDC6 **M12™ AKKU-ROHRREINIGER MIT 6-MM-SPIRALE**



- Extraleichter, professioneller Akku-Rohrreiner
- Vielseitige Anwendungsmöglichkeiten
- Maximale Flexibilität und Mobilität dank Akkubetrieb
- Flexible 6 mm Rohrreinigungsspirale für Rohre bis zu 50 mm Ø kompatibel mit marktüblichen Ø 6 und 8 mm Reinigungsspiralen
- Robustes Spiralegehäuse schützt Nutzer und Oberfläche

M12 BDC6-0C

M12 BDC6-202C

Standardausrüstung / Lieferumfang	6 mm x 7,6 m Spirale mit Keulenkopf	6 mm x 7,6 m Spirale mit Keulenkopf
Lieferumfang	Keine Akkus enthalten, Kein Ladegerät2 x M12 B2 Akkus, C12 C Ladegerät, enthalten, Eimer	Keine Akkus enthalten, Kein Ladegerät2 x M12 B2 Akkus, C12 C Ladegerät, enthalten, Eimer
Artikelnummer	4933451634	4933451635
GTIN	4002395141616	4002395141623
UVP inkl. VRG exkl. MwSt.	224,79 CHF	339,50 CHF
UVP inkl. VRG inkl. MwSt.	243,00 CHF	367,00 CHF

SCANNEN SIE HIER, UM UNSER SYSTEMZUBEHÖR FÜR DIE AKKU-ROHRREINIGER ZU SEHEN

M18 FCSSM **M18™ FUEL™ KOMPACTE AKKU-TEILSPIRALMASCHINE**



- Die weltweit erste Kompakt-Teilspiralmaschine auf einer 18 V Plattform, welche sowohl 16 mm als auch 22 mm Spiralen von MILWAUKEE® und anderen Herstellern verwenden kann, beseitigt alle Stromschlaggefahren, denen Anwender heute mit ihren kabelgebundenen Werkzeugen ausgesetzt sind

M18 FCSSM-0

M18 FCSSM-121

Lieferumfang	Keine Akkus enthalten, Kein Ladegerät1 x M18 FB12 Akku, M12-18 FC enthalten, im Karton	Ladegerät, im Karton
Artikelnummer	4933478408	4933499308
GTIN	4058546345990	4058546564728
UVP inkl. VRG exkl. MwSt.	1373,73 CHF	1783,53 CHF
UVP inkl. VRG inkl. MwSt.	1485,00 CHF	1928,00 CHF

SCANNEN SIE HIER, UM UNSER SYSTEMZUBEHÖR FÜR DIE AKKU-TEILSPIRALMASCHINEN ZU SEHEN

M18 HSFSM **M18™ HOCHGESCHWINDIGKEITS-ROHRREINIGER MIT FLEXIBLER WELLE**



- Beseitigt Verstopfungen in Rohren von 32 mm (1 1/4") bis 100 mm (4") bis zu einer Länge von 23 m
- Stufenlos einstellbare Geschwindigkeit von 600-2.200 U/min für mehr Kontrolle im Rohr und beste Reinigungsergebnisse
- Integrierte mechanische Kupplung zum Schutz des Kabels

M18 HSFSM-0

M18 HSFSM-122

Lieferumfang	Keine Akkus enthalten, Kein Ladegerät2 x M18 FB12 Akkus, M12-18 FC enthalten, im Karton	Ladegerät, im Karton
Artikelnummer	4933480721	4933499309
GTIN	4058546410063	4058546564735
UVP inkl. VRG exkl. MwSt.	2562,44 CHF	3186,86 CHF
UVP inkl. VRG inkl. MwSt.	2770,00 CHF	3445,00 CHF

ROHRREINIGUNG

SCHRITT 1 KANALINSPEKTIONSGERÄT WÄHLEN

M18 SIC60SC HDR M18™ AKKU-KANALINSPEKTIONSKAMERA 60M

M18

M18



- Das modulare Milwaukee-Kamerasystem bietet Ihnen die Möglichkeit, die Kamera an Ihre spezifischen Anforderungen auf der Baustelle anzupassen
- Die neue 25 mm HDR-Kamera (High Dynamic Range) garantiert bessere Bilder bei schlechten Lichtverhältnissen
- 60 m lange, 10 mm dicke Schubstange für leichteres Erreichen längerer Strecken, aber immer noch flexibel genug, um durch 50 mm 90-Grad-Bögen zu laufen
- Vollständig geschlossene Trommeln für besseren Schutz vor Schmutz
- Gummiständer zum Auflegen der Trommel auf den Rücken

M18 SIC60SC HDR-0

Artikelnummer	4933493955
GTIN	4058546511159
UVP inkl. VRG exkl. MwSt.	5954,67 CHF
UVP inkl. VRG inkl. MwSt.	6437,00 CHF

M18 SIC60 HDR M18™ AKKU-KANALINSPEKTIONSKAMERA 60M



- Das modulare Milwaukee-Kamerasystem bietet Ihnen die Möglichkeit, die Kamera an Ihre spezifischen Anforderungen auf der Baustelle anzupassen
- Die neue 34 mm HDR-Kamera (High Dynamic Range) garantiert bessere Bilder bei schlechten Lichtverhältnissen
- 60 m lange, 12 mm steife Schubstange für leichteres Erreichen längerer Strecken, aber immer noch flexibel genug, um durch 75 mm 90-Grad-Bögen zu laufen
- Vollständig geschlossene Trommeln für besseren Schutz vor Schmutz

M18 SIC60 HDR-0

Artikelnummer	4933493954
GTIN	4058546511142
UVP inkl. VRG exkl. MwSt.	8612,40 CHF
UVP inkl. VRG inkl. MwSt.	9310,00 CHF

M18 SIC36 HDR M18™ AKKU-KANALINSPEKTIONSKAMERA 36M

M18

M18



- Das modulare Milwaukee-Kamerasystem bietet Ihnen die Möglichkeit, die Kamera an Ihre spezifischen Anforderungen auf der Baustelle anzupassen
- Die neue 25 mm HDR-Kamera (High Dynamic Range) garantiert bessere Bilder bei schlechten Lichtverhältnissen
- 36 m lange, 9,5 mm dicke Schubstange für leichteres Erreichen längerer Strecken, aber immer noch flexibel genug, um durch 50 mm 90-Grad-Bögen zu laufen
- Eingebaute Sonde für einfache Ortung: 512 Hz, 640 Hz, 33 kHz für die Verwendung mit allen gängigen Ortungsgeräten

M18 SIC36 HDR-0

Artikelnummer	4933493953
GTIN	4058546511135
UVP inkl. VRG exkl. MwSt.	5030,53 CHF
UVP inkl. VRG inkl. MwSt.	5438,00 CHF

M18 SIC30 HDR M18 AKKU-KANALINSPEKTIONSKAMERA 30M



- Das modulare Milwaukee-Kamerasystem bietet Ihnen die Möglichkeit, die Kamera an Ihre spezifischen Anforderungen auf der Baustelle anzupassen
- Die neue 25 mm HDR-Kamera (High Dynamic Range) garantiert bessere Bilder bei schlechten Lichtverhältnissen
- 30 m lange, 9,5 mm dicke Schubstange für leichteres Erreichen längerer Strecken, aber immer noch flexibel genug, um durch 50 mm 90-Grad-Bögen zu laufen
- Eingebaute Sonde für einfache Ortung: 512 Hz, 640 Hz, 33 kHz für die Verwendung mit allen gängigen Ortungsgeräten

M18 SIC30 HDR-0

Artikelnummer	4933493952
GTIN	4058546511128
UVP inkl. VRG exkl. MwSt.	3875,12 CHF
UVP inkl. VRG inkl. MwSt.	4189,00 CHF

M12 SICO20 M12™ ONE-KEY™ AKKU-KANALINSPEKTIONSKAMERA 20 M

M12

M12

ONE-KEY
UNLOCKING THE DIGITAL JOBSITE.



- Das modulare MILWAUKEE®-Kamerasystem ermöglicht es dem Anwender, die Kameratrommel auszuwählen, die seinen spezifischen Anforderungen auf der Baustelle am besten entspricht
- Die neue selbstnivellierende 16 mm HD Kamera garantiert erstklassige Bilder auch bei schlechten Lichtverhältnissen
- 20 m lange, 7,5 mm ultraflexible Schubstange, die durch mehrere 38 mm 90 Grad-Biegungen läuft
- Integrierter Smart-Hub mit einem USB-Anschluss zur Datenspeicherung

M12 SICO20-0

Lieferumfang	Keine Akkus enthalten, Kein Ladegerät enthalten, im Karton
Artikelnummer	4933498231
GTIN	4058546521004
UVP inkl. VRG exkl. MwSt.	3812,21 CHF
UVP inkl. VRG inkl. MwSt.	4121,00 CHF

M12 SICO26 M12™ ONE-KEY™ AKKU-KANALINSPEKTIONSKAMERA 26 M

ONE-KEY
UNLOCKING THE DIGITAL JOBSITE.



- Das modulare MILWAUKEE®-Kamerasystem ermöglicht es dem Anwender, die Kameratrommel auszuwählen, die seinen spezifischen Anforderungen auf der Baustelle am besten entspricht
- Die neue selbstnivellierende 20 mm HD Kamera garantiert erstklassige Bilder auch bei schlechten Lichtverhältnissen
- 26 m lange, 9,5 mm flexible Schubstange, die durch mehrere 40 mm 90 Grad Biegungen geführt werden kann
- Integrierter Smart-Hub mit einem USB-Anschluss zur Datenspeicherung

M12 SICO26-0

Lieferumfang	Keine Akkus enthalten, Kein Ladegerät enthalten, im Karton
Artikelnummer	4933498230
GTIN	4058546520991
UVP inkl. VRG exkl. MwSt.	4043,48 CHF
UVP inkl. VRG inkl. MwSt.	4371,00 CHF

FÜR ZUSÄTZLICHE
INFORMATIONEN



SCHRITT 2 SMART HUB (NUR FÜR M18™ TROMMELN)

M18 SISH M18™ AKKU-SMART-HUB FÜR KANALINSPEKTIONSGERÄT

ONE-KEY
UNLOCKING THE DIGITAL JOBSITE.



- Mit einem Knopfdruck leicht zwischen den Trommeln wechseln
- Integriertes WLAN, um sich mit dem MILWAUKEE® Akku-Monitor und Tablet oder dem Handy zu verbinden
- Teilen von benutzerdefinierten Berichten
- Anzeige und Aufzeichnung auf mehreren Bildschirmen
- ONE-KEY™ Tool-Tracking und Tool-Security bietet eine kostenlose cloudbasierte Tracking- und Bestandsverwaltungsplattform für Ihre Werkzeuge. ONE-KEY™ bietet außerdem eine ferngesteuerte Werkzeugsperre.

M18 SISH-0

Lieferumfang	Keine Akkus enthalten, Kein Ladegerät enthalten, im Karton
Artikelnummer	4933471415
GTIN	4058546290436
UVP inkl. VRG exkl. MwSt.	3119,33 CHF
UVP inkl. VRG inkl. MwSt.	3372,00 CHF



SCHRITT 3 WÄHLEN SIE IHR ENDGERÄT

M18 SIM M18™ AKKU-INSPEKTIONS-MONITOR

ONE-KEY
UNLOCKING THE DIGITAL JOBSITE.



- Kabelloser, hochauflösender 8", 800 x 600 LCD-Bildschirm für ein optimales Bild
- Bildschirm ist auch bei direkter Sonneneinstrahlung lesbar, um die beste Sicht bei der Inspektion zu gewährleisten
- ONE-KEY™ Tool-Tracking und Tool-Security bietet eine kostenlose cloudbasierte Tracking- und Bestandsverwaltungsplattform für Ihre Werkzeuge. ONE-KEY™ bietet außerdem eine ferngesteuerte Werkzeugsperre.

M18 SIM-0

Lieferumfang	Keine Akkus enthalten, Kein Ladegerät enthalten, im Karton
Artikelnummer	4933471414
GTIN	4058546290429
UVP inkl. VRG exkl. MwSt.	2589,27 CHF
UVP inkl. VRG inkl. MwSt.	2799,00 CHF

M12 SIM M12™ AKKU-INSPEKTIONS-MONITOR



- Die M12™ SIM kann über WLAN mit den M12™ und M18™-Aufrollern verbunden werden oder mit dem Kamerakabel als Endoskopkamera verwendet werden
- Möglichkeit, Dateien über USB-A, USB-C und microSD-Karte zu übertragen
- Der 5,5" LCD Bildschirm liefert scharfe und klare Bilder und ermöglicht es dem Anwender, Objekte detaillierter zu sehen

M12 SIM-0

Lieferumfang	Keine Akkus enthalten, Kein Ladegerät enthalten, im Karton
Artikelnummer	4933493592
GTIN	4058546484637
UVP inkl. VRG exkl. MwSt.	1500,83 CHF
UVP inkl. VRG inkl. MwSt.	1623,00 CHF



M12™- UND M18™-
SYSTEME SIND
MITEINANDER
KOMPATIBEL.

M12™- und M18™- Systeme sind miteinander kompatibel. M12™ arbeitet mit M12™ & M18™ Monitor und APP

SEHEN SIE SICH JETZT
IHRE BILDER AN



SCHRITT 4 AUFNAHMEN SPEICHERN UND TEILEN



ODER



M12 PL M12™ AKKU-ORTUNGSGERÄT

ONE KEY
UNLOCKING THE DIGITAL JOBSITE



- Akku-Ortungsgesetz: 2 Rundstrahlantennen, die Sonden lokalisieren und unter Spannung stehende Leitungen verfolgen können - ganz ohne Störsignal
- Akku-Ortungsgesetz erreicht mit einem M12™ 2,0-Ah-Akku eine Laufzeit von bis zu 13 Stunden und benötigt somit keinen Akkuwechsel
- 4,3-Zoll-LCD-Farbbildschirm mit beleuchteten Tasten für bessere Sichtbarkeit

M12 PL-0C

M12 PL-201C

Lieferumfang	Keine Akkus enthalten, Kein Ladegerät1 x M12 B2 Akku, C12 C Ladegerät, enthalten, Transportkoffer	Transportkoffer
Artikelnummer	4933471995	4933478615
GTIN	4058546298944	4058546348083
UVP inkl. VRG exkl. MwSt.	3182,24 CHF	3236,82 CHF
UVP inkl. VRG inkl. MwSt.	3440,00 CHF	3499,00 CHF



M12 360IC12 M12™ AKKU-INSPEKTIONSKAMERA



- Der große LCD-Bildschirm von 4,3 Zoll liefert scharfe und klare Bilder und ermöglicht es dem Anwender, Objekte im Detail zu sehen
- Der um 270° drehbare Bildschirm ermöglicht dem Anwender eine flüssige Bildkontrolle in jeder Anwendungsposition
- Ein 1,2 Meter langes Kabel sorgt für ein ausgewogenes Verhältnis von Flexibilität und Stabilität bei Inspektionen in der Abwasserleitung und hinter der Wand

M12 360IC12-0C

M12 360IC12-201C

Lieferumfang	Keine Akkus enthalten, Kein Ladegerät1 x M12 B2 Akku, C12 C Ladegerät, enthalten, Transportkoffer	Transportkoffer
Artikelnummer	4933480739	4933480740
GTIN	4058546410247	4058546410254
UVP inkl. VRG exkl. MwSt.	253,47 CHF	312,67 CHF
UVP inkl. VRG inkl. MwSt.	274,00 CHF	338,00 CHF



M12 360IC32 M12™ AKKU-INSPEKTIONSKAMERA



- Der große LCD-Bildschirm von 4,3 Zoll liefert scharfe und klare Bilder und ermöglicht es dem Anwender, Objekte im Detail zu sehen
- Der um 270° drehbare Bildschirm ermöglicht dem Anwender eine flüssige Bildkontrolle in jeder Anwendungsposition
- Ein 3 Meter langes Kabel sorgt für ein ausgewogenes Verhältnis von Flexibilität und Stabilität bei Inspektionen in der Abwasserleitung und hinter der Wand

M12 360IC32-0C

Lieferumfang	Keine Akkus enthalten, Kein Ladegerät enthalten, Transportkoffer
Artikelnummer	4933480741
GTIN	4058546410261
UVP inkl. VRG exkl. MwSt.	276,60 CHF
UVP inkl. VRG inkl. MwSt.	299,00 CHF

AIC2 ALKALINE INSPEKTIONSKAMERA



- Der große LCD-Bildschirm mit 4,3 Zoll liefert scharfe und klare Bilder und ermöglicht es dem Anwender, Objekte im Detail zu sehen
- Das 1,2 Meter lange Kabel bietet ein ausgewogenes Verhältnis von Flexibilität und Festigkeit für Inspektionen in der Abwasserleitung und hinter der Wand
- 5 Helligkeitsstufen sorgen für eine optimale Ausleuchtung ohne Schattierung oder Blendung

AIC2

Lieferumfang	4 x AA Akkus, Transportkoffer
Artikelnummer	4933480738
GTIN	4058546410230
UVP inkl. VRG exkl. MwSt.	276,60 CHF
UVP inkl. VRG inkl. MwSt.	299,00 CHF



**SCANNEN SIE
HIER, UM UNSER
SYSTEMZUBE-
HÖR FÜR DIE
AKKU-INSPEK-
TIONSKAMERA
ZU SEHEN**



GARTENGERÄTE

FÜR ZUSÄTZLICHE
INFORMATIONEN



M18 F2LM46 M18 FUEL™ AKKU-RASENMÄHER 46 CM

M18 FUEL™



- 46 cm Stahldeck und Messerdesign gepaart mit der M18 FUEL™-Technologie sorgen für erstklassige Schnittqualität
- Kompaktes Deck für mehr Manövrierfähigkeit in schwer zugänglichen Bereichen
- 3-in-1-Funktion zum Mulchen, Auffangen oder Seitenauswurf

	M18 F2LM46-0	M18 F2LM46-802
Lieferumfang	Keine Akkus enthalten, Kein Ladegerät enthalten, im Karton	2 x M18 FB8 Akkus, M18 DBSC Ladegerät, im Karton
Artikelnummer	4933492010	4933499215
GTIN	4058546413774	4058546563790
UVP inkl. VRG exkl. MwSt.	1049,03 CHF	1661,42 CHF
UVP inkl. VRG inkl. MwSt.	1134,00 CHF	1796,00 CHF

M18 F2LM53 M18 FUEL™ AKKU-RASENMÄHER 53 CM

M18 FUEL™



- 53 cm Stahldeck und Messerdesign gepaart mit der M18 FUEL™-Technologie sorgen für erstklassige Schnittqualität
- Sofortiger Start in hohem Gras, herausragende Leistung und Anlaufdrehmoment für anspruchsvolle Anwendungen
- 3-in-1-Funktion zum Mulchen, Auffangen oder Seitenauswurf

	M18 F2LM53-0	M18 F2LM53-122
Lieferumfang	Keine Akkus enthalten, Kein Ladegerät enthalten, im Karton	2 x M18 FB12 Akkus, M18 DBSC Ladegerät, im Karton
Artikelnummer	4933479584	4933499213
GTIN	4058546373788	4058546563776
UVP inkl. VRG exkl. MwSt.	1164,66 CHF	1875,12 CHF
UVP inkl. VRG inkl. MwSt.	1259,00 CHF	2027,00 CHF

M18 BLLT M18™ BÜRSTENLOSER AKKU-RASENTRIMMER

M18™

BRUSHLESS



- Der bürstenlose M18™ Rasentrimmer erreicht seine volle Leistung in unter einer Sekunde und kann somit dichtes Gewächs entfernen
- Bis zu 4.600 min⁻¹ im ersten Gang und bis zu 6.200 min⁻¹ im zweiten Gang
- Zwei Gänge mit variablem Geschwindigkeitsschalter erlauben die Wahl zwischen höchster Leistung oder maximaler Laufzeit
- Einstellbare Schnittbreite von 35-40 cm

	M18 BLLT-0
Lieferumfang	Keine Akkus enthalten, Kein Ladegerät enthalten, im Karton
Artikelnummer	4933472218
GTIN	4058546326142
UVP inkl. VRG exkl. MwSt.	317,30 CHF
UVP inkl. VRG inkl. MwSt.	343,00 CHF

M18 FBCU M18 FUEL™ AKKU-FREISCHNEIDER

M18 FUEL™



- Leistungsstarker Freischneider zur Beseitigung von Gras, Unkraut, dichtem Gestrüpp und Sträuchern mit einem Durchmesser von bis zu 3 cm
- Vollgas in weniger als 1 Sekunde für eine sofortige Leistung und höchste Kontrolle
- Ausgestattet mit einem Trimmerkopf für eine Schnittbreite von 35-40 cm und einem 23 cm langen Messer mit 4 Zähnen, die auch für anspruchsvollere Anwendungen geeignet ist

	M18 FBCU-0	M18 FBCU-802
Lieferumfang	Keine Akkus enthalten, Kein Ladegerät enthalten, im Karton	2 x M18 FB8 Akkus, M12-18 FC Ladegerät, im Karton
Artikelnummer	4933492297	4933499211
GTIN	4058546416645	4058546563752
UVP inkl. VRG exkl. MwSt.	486,59 CHF	870,49 CHF
UVP inkl. VRG inkl. MwSt.	526,00 CHF	941,00 CHF

M18 F2BCU M18™ FUEL™ AKKU-FREISCHNEIDER

M18 FUEL™



- Leistungsstarker Freischneider zur Beseitigung von Gras, Unkraut, dichtem Gestrüpp und Sträuchern
- Die M18 FUEL™ Technologie ermöglicht dem Werkzeug, die Geschwindigkeit auch bei den anspruchsvollsten Anwendungen beizubehalten, ohne zu blockieren
- Vollgas in weniger als 1 Sekunde für eine sofortige Leistung und höchste Kontrolle

	M18 F2BCU-0	M18 F2BCU-122
Lieferumfang	Keine Akkus enthalten, Kein Ladegerät enthalten, im Karton	2 x M18 FB12 Akkus, M18 DBSC Ladegerät, im Karton
Artikelnummer	4933480859	4933480860
GTIN	4058546411442	4058546411459
UVP inkl. VRG exkl. MwSt.	810,36 CHF	1564,29 CHF
UVP inkl. VRG inkl. MwSt.	876,00 CHF	1691,00 CHF

SCANNEN SIE HIER, UM
UNSER SORTIMENT AN
GARTENGERÄTE-ZUBEHÖR
ZU SEHEN



M18 FEDG

M18 FUEL™ AKKU-KANTENSCHNEIDER

M18 FUEL



- Liefert Leistung und Drehmoment auch bei den anspruchsvollsten Anwendungen
- 20 cm langes Messer und ein leicht verstellbares Rad, mit dem der Anwender die geeignete Höhe für die Anwendung wählen kann
- Professionelles Gehäuse zur Vermeidung von Blockaden, mit integrierter Sichtlinie zur einfachen Positionierung des Messers

M18 FEDG-0

Lieferumfang	Keine Akkus enthalten, Kein Ladegerät enthalten, im Karton
Artikelnummer	4933493556
GTIN	4058546484279
UVP inkl. VRG exkl. MwSt.	497,69 CHF
UVP inkl. VRG inkl. MwSt.	538,00 CHF

M18 FHET75G2

M18™ FUEL™ AKKU-HECKENSCHERE 75 CM

M18 FUEL



- 75 cm lange, doppelt geschliffene Messer für saubere Schnitte und zum Abtragen von dickerem Material
- 32 mm Messerabstand zum Schneiden von bis zu 25 mm dicken Hartholzästen
- Der in 5 Positionen drehbare Griff ermöglicht eine bessere Kontrolle bei verschiedenen Anwendungen
- Bis zu 55 Minuten Laufzeit mit einem M18™ FORGE™ 8,0-Ah-Akku

M18 FHET75G2-0

Lieferumfang	Keine Akkus enthalten, Kein Ladegerät2 enthalten, im Karton	M18 FHET75G2-802 Ladegerät, im Karton
Artikelnummer	4933498387	4933498388
GTIN	4058546522568	4058546522575
UVP inkl. VRG exkl. MwSt.	472,71 CHF	951,90 CHF
UVP inkl. VRG inkl. MwSt.	511,00 CHF	1029,00 CHF

M18 FHET60G2

M18™ FUEL™ AKKU-HECKENSCHERE 60 CM

M18 FUEL



- 60 cm lange, doppelt geschliffene Messer für saubere Schnitte und zum Abtragen von dickerem Material
- 32 mm Messerabstand zum Schneiden von bis zu 25 mm dicken Hartholzästen
- Der in 5 Positionen drehbare Griff ermöglicht eine bessere Kontrolle bei verschiedenen Anwendungen
- Bis zu 1 Stunden Laufzeit mit einem M18™ FORGE™ 8,0-Ah-Akku

M18 FHET60G2-0

M18 FHET60G2-802

Lieferumfang	Keine Akkus enthalten, Kein Ladegerät2 x M18 FB8 Akkus, M12-18 FC enthalten, im Karton	Ladegerät, im Karton
Artikelnummer	4933498384	4933498385
GTIN	4058546522537	4058546522544
UVP inkl. VRG exkl. MwSt.	426,46 CHF	905,64 CHF
UVP inkl. VRG inkl. MwSt.	461,00 CHF	979,00 CHF

M18 FHETE27

M18 FUEL™ AKKU-STABHECKENSCHERE 267 CM

M18 FUEL



- Die Gesamtlänge des Werkzeugs von 267 cm ermöglicht manövrierfähige Überkopfanwendungen
- 60 cm lange, doppelt geschliffene Messer für saubere Schnitte
- 25 mm Messerabstand zum Schneiden von bis zu 22 mm dicken Ästen
- 13 verschiedene Positionierungen sowie ein um 270 Grad schwenkbarer Kopf, der auch schwer zugängliche Stellen erreicht

M18 FHETE27-0

M18 FHETE27-802

Lieferumfang	Keine Akkus enthalten, Kein Ladegerät2 x M18 FB8 Akkus, M12-18 FC , im Karton	im Karton
Artikelnummer	4933492910	4933492911
GTIN	4058546677813	4058546677820
UVP inkl. VRG exkl. MwSt.	659,57 CHF	1124,88 CHF
UVP inkl. VRG inkl. MwSt.	713,00 CHF	1216,00 CHF

M18 FHETE22

M18 FUEL™ AKKU-STABHECKENSCHERE 216 CM

M18 FUEL



- Die Gesamtlänge des Werkzeugs von 216 cm ermöglicht manövrierfähige Überkopfanwendungen
- 60 cm lange, doppelt geschliffene Messer für saubere Schnitte
- 25 mm Messerabstand zum Schneiden von bis zu 22 mm dicken Ästen
- 13 verschiedene Positionierungen sowie ein um 270 Grad schwenkbarer Kopf, der auch schwer zugängliche Stellen erreicht

M18 FHETE22-0

M18 FHETE22-802

Lieferumfang	Keine Akkus enthalten, Kein Ladegerät2 x M18 FB8 Akkus, M12-18 FC enthalten, im Karton	Ladegerät, im Karton
Artikelnummer	4933498515	4933498516
GTIN	40585465223848	40585465223855
UVP inkl. VRG exkl. MwSt.	602,22 CHF	1067,53 CHF
UVP inkl. VRG inkl. MwSt.	651,00 CHF	1154,00 CHF

M12 FHT20

M12 FUEL™ AKKU-HECKENSCHERE

M12 FUEL



- 20 cm Messer ideal für kleine Detailarbeiten wie das Trimmen von Überwuchs oder Formschnitt von Hecken, Sträuchern und kleinen Büschen
- Liefert schnelle und präzise Schnitte für höchste Produktivität
- Ganzmetall-Getriebegehäuse für erhöhte Langlebigkeit

M12 FHT20-0

M12 FHT20-402

Lieferumfang	Keine Akkus enthalten, Kein Ladegerät2 x M12 B4 Akkus, C12 C Ladegerät, im Karton	im Karton
Artikelnummer	4933479675	4933479676
GTIN	4058546374693	4058546374709
UVP inkl. VRG exkl. MwSt.	184,09 CHF	352,45 CHF
UVP inkl. VRG inkl. MwSt.	199,00 CHF	381,00 CHF

M18 FCHS

M18 FUEL™ AKKU-KETTENSÄGE 40-CM-SCHWERT

M18 FUEL



- Mit der Kraft einer Benzin-Kettensäge für nahezu alle typischen Anwendungen
- Durch die Fuel™-Technologie kann die Geschwindigkeit der Säge bei anspruchsvollsten Anwendungen aufrechterhalten werden und das Gerät kommt nicht ins Stocken

M18 FCHS-0

M18 FCHS-122

Lieferumfang	Keine Akkus enthalten, Kein Ladegerät2 x M18 FB12 Akkus, M12-18 FC enthalten, im Karton	Ladegerät, im Karton
Artikelnummer	4933464723	4933499217
GTIN	4058546226688	4058546523813
UVP inkl. VRG exkl. MwSt.	565,22 CHF	1222,94 CHF
UVP inkl. VRG inkl. MwSt.	611,00 CHF	1322,00 CHF

M18 FCHS35

M18 FUEL™ AKKU-KETTENSÄGE 35-CM SCHWERT

M18 FUEL



- Liefert die Leistung, die bei den anspruchsvollsten Kettensägenanwendungen im Vergleich zu Benzin-Kettensägen Letztere übertrifft
- Hält die Geschwindigkeit bei härtesten Anwendungen

M18 FCHS35-0

M18 FCHS35-122

Lieferumfang	Keine Akkus enthalten, Kein Ladegerät2 x M18 FB12 Akkus, M12-18 FC enthalten, im Karton	Ladegerät, im Karton
Artikelnummer	4933479678	4933499223
GTIN	4058546374723	4058546563875
UVP inkl. VRG exkl. MwSt.	554,12 CHF	1211,84 CHF
UVP inkl. VRG inkl. MwSt.	599,00 CHF	1310,00 CHF

M18 FCHSC **M18 FUEL™ AKKU-KETTENSÄGE 30-CM-SCHWERT**



- Mit der Kraft einer Benzin-Kettensäge für nahezu alle typischen Anwendungen
- Durch die Fuel™-Technologie kann die Geschwindigkeit der Säge bei anspruchsvollsten Anwendungen aufrechterhalten werden und das Gerät kommt nicht ins Stocken

	M18 FCHSC-0	M18 FCHSC-122
Lieferumfang	Keine Akkus enthalten, Kein Ladegerät2 x M18 FB12 Akkus, M12-18 FC enthalten, im Karton	Ladegerät, im Karton
Artikelnummer	4933471441	4933499219
GTIN	4058546290696	4058546563837
UVP inkl. VRG exkl. MwSt.	554,12 CHF	1211,84 CHF
UVP inkl. VRG inkl. MwSt.	599,00 CHF	1310,00 CHF

M18 FTHCHS35 **M18 FUEL™ AKKU-TOP-HANDLE-KETTENSÄGE 35 CM SCHWERT**



- Hervorragende Schnittgeschwindigkeit in Hartholz im Vergleich zu Benzin- oder kabelgebundenen Einhand-Kettensägen
- Hohes Drehmoment für schnelle Schnitte in anspruchsvollen Materialien und konstante Geschwindigkeit bei hoher Belastung, ohne zu blockieren
- FUEL™-Technologie für Vollgas in weniger als 1 Sekunde

	M18 FTHCHS35-0	M18 FTHCHS35-802
Lieferumfang	Keine Akkus enthalten, Kein Ladegerät2 x M18 FB8 Akkus, M12-18 FC enthalten, im Karton	Ladegerät, im Karton
Artikelnummer	4933479588	4933499222
GTIN	4058546373825	4058546563868
UVP inkl. VRG exkl. MwSt.	548,57 CHF	1026,83 CHF
UVP inkl. VRG inkl. MwSt.	593,00 CHF	1110,00 CHF

M18 FHS20 **M18 FUEL™ AKKU-ASTSÄGE**



- Die M18 FUEL™ Akku-Astsäge liefert eine hervorragende Leistungsfähigkeit und ein hohes Drehmoment zum Schneiden von Hartholz, ohne zu stocken
- Entwickelt, um die Anforderungen der Anwender an Ergonomie, Leistung und Lebensdauer zu erfüllen
- Kompaktes Design für eine bessere Kontrolle und Manövrierfähigkeit in schwer zugänglichen Bereichen

	M18 FHS20-0	M18 FHS20-552
Lieferumfang	Keine Akkus enthalten, Kein Ladegerät2 x M18 HB5.5 Akkus, M12-18 FC enthalten, im Karton	Ladegerät, im Karton
Artikelnummer	4933480117	4933480118
GTIN	4058546404024	4058546404031
UVP inkl. VRG exkl. MwSt.	411,66 CHF	790,01 CHF
UVP inkl. VRG inkl. MwSt.	445,00 CHF	854,00 CHF

M12 BLPRS **M12™ AKKU-ASTSCHERE**

BRUSHLESS



- Leistung zum Schneiden von bis zu 32 mm Ästen
- Trigger-Tracking-Technologie, die es ermöglicht, dass die Klingenbewegung der Auslöserbewegung folgt, um die Kontrolle während der Anwendung zu verbessern
- Kein manueller Aufwand erforderlich, besonders praktisch für längere Anwendungen

	M12 BLPRS-0	M12 BLPRS-202
Lieferumfang	Keine Akkus enthalten, Kein Ladegerät2 x M12 B2 Akkus, C12 C Ladegerät, enthalten, im Karton	im Karton
Artikelnummer	4933480114	4933480115
GTIN	4058546403997	4058546404000
UVP inkl. VRG exkl. MwSt.	311,75 CHF	405,18 CHF
UVP inkl. VRG inkl. MwSt.	337,00 CHF	438,00 CHF

M18 F2CHS50 **M18 FUEL™ AKKU-KETTENSÄGE 50 CM SCHWERT**



- Höhere Schnittgeschwindigkeit als Benzin-Kettensägen mit 60 cm Schwert
- Das maximale Drehmoment von 9,5 Nm ermöglicht die Durchführung von Schnitten in anspruchsvollen Materialien und hält die Geschwindigkeit auch unter schwerer Last aufrecht, ohne zu blockieren
- 50 cm Schwert und eine Höchstleistung von bis zu 5,8 PS für größere Fäll- und Rückschnittarbeiten

	M18 F2CHS50-0	M18 F2CHS50-802
Lieferumfang	Keine Akkus enthalten, Kein Ladegerät2 x M18 FB8 Akkus, M18 DFC enthalten, im Karton	Ladegerät, im Karton
Artikelnummer	4933480120	4933480121
GTIN	4058546404055	4058546404062
UVP inkl. VRG exkl. MwSt.	844,59 CHF	1448,66 CHF
UVP inkl. VRG inkl. MwSt.	913,00 CHF	1566,00 CHF

M18 FTHCHS30 **M18 FUEL™ AKKU-TOP-HANDLE-KETTENSÄGE 30 CM SCHWERT**



- Hervorragende Schnittgeschwindigkeit in Hartholz im Vergleich zu Benzin- oder kabelgebundenen Einhand-Kettensägen
- Hohes Drehmoment für schnelle Schnitte in anspruchsvollen Materialien und konstante Geschwindigkeit bei hoher Belastung, ohne zu blockieren
- FUEL™-Technologie für Vollgas in weniger als 1 Sekunde

	M18 FTHCHS30-0	M18 FTHCHS30-802
Lieferumfang	Keine Akkus enthalten, Kein Ladegerät2 x M18 FB8 Akkus, M12-18 FC enthalten, im Karton	Ladegerät, im Karton
Artikelnummer	4933479586	4933499221
GTIN	4058546403801	4058546563851
UVP inkl. VRG exkl. MwSt.	525,44 CHF	998,15 CHF
UVP inkl. VRG inkl. MwSt.	568,00 CHF	1079,00 CHF

M12 FHS **M12 FUEL™ AKKU-ASTSÄGE**



- Die M12 FUEL™ Akku-Astsäge bietet hervorragende Kontrolle, kann 75 mm Hartholz schneiden und liefert bis zu 120 Schnitte mit einem M12™ 4,0-Ah-Akku
- Entwickelt, um die Anforderungen der Anwender an Ergonomie, Leistung und Lebensdauer zu erfüllen

	M12 FHS-0	M12 FHS-602X
Lieferumfang	Keine Akkus enthalten, Kein Ladegerät2 x M12 B6 Akkus, C12 C Ladegerät, enthalten, im Karton	HD Box
Artikelnummer	4933472211	4933472212
GTIN	4058546326074	4058546326081
UVP inkl. VRG exkl. MwSt.	351,53 CHF	554,12 CHF
UVP inkl. VRG inkl. MwSt.	380,00 CHF	599,00 CHF

M18 FBLG3 **M18 FUEL™ AKKU-GEBLÄSE**



- Bis zu 14,2 m³/min Luftvolumen bei 193 km/h zur Beseitigung von Schmutz
- Konstante 12,2 N während der gesamten Akkuentladung
- Erreicht Vollgas in unter 1 Sekunde
- Beidhändig bedienbare, variable Drehzahlsperre, die es dem Anwender ermöglicht, jede beliebige Drehzahl für präzise Anwendungen und optimale Laufzeiten einzustellen

	M18 FBLG3-0	M18 FBLG3-802
Lieferumfang	Keine Akkus enthalten, Kein Ladegerät2 x M18 FB8 Akkus, M12-18 FC enthalten, im Karton	Ladegerät, im Karton
Artikelnummer	4933493301	4933499233
GTIN	4058546481728	4058546563974
UVP inkl. VRG exkl. MwSt.	230,34 CHF	674,38 CHF
UVP inkl. VRG inkl. MwSt.	249,00 CHF	729,00 CHF

M18 F2BPB M18 FUEL™ AKKU-RUCKSACKGEBLÄSE

M18 FUEL



- Hohe konstante Leistung mit einer gleichmäßigen Blaskraft von 20,5 N über die gesamte Akku-Laufzeit
- 2 x 18 V Akku-Rucksackgebläse mit gepolstertem Rückenbereich und gepolsterten, verstellbaren Gurten für hohen Tragekomfort.
- Bis zu vier Akkufächer für höhere Laufzeiten
- Bis zu 18,5 m³/min Luftvolumen bei 249 km/h zur Beseitigung von Laub, Kies und Schotter

M18 F2BPB-0

M18 F2BPB-124

Lieferumfang	Keine Akkus enthalten, Kein Ladegerät4 x M18 FB12 Akku, M18 PC6 enthalten, im Karton	Ladegerät, im Karton
Artikelnummer	4933493212	4933499231
GTIN	4058546480837	4058546563950
UVP inkl. VRG exkl. MwSt.	717,85 CHF	2158,19 CHF
UVP inkl. VRG inkl. MwSt.	776,00 CHF	2333,00 CHF

M18 F2BL M18 FUEL™ AKKU-LAUBBLÄSER

M18 FUEL



- Bis zu 17 m³/min Luftvolumenstrom bei 233 km/h zur Beseitigung von Laub, Schotter und Geröll
- Hohe konstante Leistung mit einer gleichmäßigen Blaskraft von 17,7 N über die gesamte Akku-Laufzeit
- Beste Kontrolle durch ausbalanciertes Design und beidhändige sowie variable Geschwindigkeitseinstellung

M18 F2BL-0

M18 F2BL-802

Lieferumfang	Keine Akkus enthalten, Kein Ladegerät2 x M18 FB8 Akku, M18 DBSC enthalten, im Karton	Ladegerät, im Karton
Artikelnummer	4933479987	4933499229
GTIN	4058546377816	4058546563936
UVP inkl. VRG exkl. MwSt.	411,66 CHF	1107,31 CHF
UVP inkl. VRG inkl. MwSt.	445,00 CHF	1197,00 CHF

M18 FTSP30 M18 FUEL™ AKKU-TELESKOP-ASTSÄGE 30 CM

M18 FUEL



- Hohe Leistungsfähigkeit durch eine Kettengeschwindigkeit von 25,4 m/s - hohes Drehmoment und 30 cm Schnittlänge für ein schnelles Arbeiten
- Mehr Leistungsfähigkeit als benzinbetriebene Sägen bei anspruchsvollen Anwendungen

M18 FTSP30-0

M18 FTSP30-121

Lieferumfang	Keine Akkus enthalten, Kein Ladegerät1 x M18 FB12 Akku, M12-18 FC enthalten, im Karton	Ladegerät, im Karton
Artikelnummer	4933480968	4933499227
GTIN	4058546411534	4058546563912
UVP inkl. VRG exkl. MwSt.	810,36 CHF	1176,69 CHF
UVP inkl. VRG inkl. MwSt.	876,00 CHF	1272,00 CHF

M18 BLTS M18™ AKKU-TELESKOP-ASTSCHERE

M18

BRUSHLESS



- Leistungsfähigkeit zum Schneiden von bis zu 4,4 cm Weichholz
- Die Teleskopfunktion ermöglicht eine Erweiterung von 2,1 auf bis zu 3 Meter für vielseitige Anwendungen
- Bis zu 2.000 Schnitte in 2,5 cm dickes Weichholz mit einem M18™ HIGH OUTPUT™ 5,5-Ah-Akku
- Ummantelung des Schafts für eine höhere Kontrolle und einen optimalen Halt

M18 BLTS-0

M18 BLTS-551

Lieferumfang	Keine Akkus enthalten, Kein Ladegerät2 x M18 HB5.5 Akku, M12-18 FC enthalten, im Karton	Ladegerät, im Karton
Artikelnummer	4933480965	4933480966
GTIN	4058546411503	4058546411510
UVP inkl. VRG exkl. MwSt.	694,73 CHF	893,62 CHF
UVP inkl. VRG inkl. MwSt.	751,00 CHF	966,00 CHF

M12 BHCS3L M12™ AKKU CHEMIE-SPRÜHGERÄT 3,7 LITER

M12



- Sofortiger, konstanter und einstellbarer Druck für eine optimale Kontrolle
- Drei Druckeinstellungen bieten die Möglichkeit, die Leistung für eine Vielzahl von Anwendungen zu optimieren, wie z. B. Punkt-, Streu- und Abstandssprühen

M12 BHCS3L-0

M12 BHCS3L-201

Lieferumfang	Keine Akkus enthalten, Kein Ladegerät1 x M12 B2 Akku, C12 C Ladegerät, enthalten, im Karton	im Karton
Artikelnummer	4933480781	4933480782
GTIN	4058546410667	4058546410674
UVP inkl. VRG exkl. MwSt.	212,77 CHF	272,90 CHF
UVP inkl. VRG inkl. MwSt.	230,00 CHF	295,00 CHF

M18 BBPFP2 M18™ SWITCH TANK™ AKKU-RUCKSACK-SPRÜHGERÄT



- Neues Design für mehr Anwenderkomfort und lange Lebensdauer
- Durch das Wechselsystem sind Pumpe, Schlauch und Sprühstab von der Basiseinheit entkoppelt
- Die spezifischen, wechselbaren Tanks verhindern chemische Verunreinigungen und senken somit die Betriebskosten
- Kein manuelles Pumpen durch 10,3 Bar (149 PSI) Pumpendruck

M18 BBPFP2-0

M18 BBPFP2-301

Lieferumfang	Keine Akkus enthalten, Kein Ladegerät1 x M18 HB3 Akku, M12-18 FC enthalten, im Karton	Ladegerät, im Karton
Artikelnummer	4933498961	4933498962
GTIN	4058546528300	4058546528317
UVP inkl. VRG exkl. MwSt.	334,88 CHF	501,39 CHF
UVP inkl. VRG inkl. MwSt.	362,00 CHF	542,00 CHF

M18 BBPFP2-WST M18™ SWITCH TANK™ WASSERTANK

M18



- 100 % kompatibel mit dem SWITCH TANK™-System G2
- Effiziente Wasserversorgung bei nassen Schneid- und Bohranwendungen in Beton sowie zum Reinigen von Ausrüstungen oder verdreckten Arbeitsbereichen
- Halbtransparenter Tank mit Messskala zur einfachen Füllstandskontrolle

M18 BBPFP2-WST

Artikelnummer	4933498965
GTIN	4058546528348
UVP inkl. VRG exkl. MwSt.	241,44 CHF
UVP inkl. VRG inkl. MwSt.	261,00 CHF

M18 BBPFP2-CST M18™ SWITCH TANK™ CHEMIETANK

M18



- 100 % kompatibel mit dem SWITCH TANK™-System G2
- Bis zu 7,4 m vertikaler Sprühweite und einstellbares Sprühbild - vom Kegel bis zum geraden Strahl, je nach Präferenz des Endanwenders und Anwendung
- Chemietank für beispielsweise Düngemittel, Pestizide, Pflanzenschutzmittel, Fungizide, Enteisungsmittel und weitere

M18 BBPFP2-CST

Artikelnummer	4933498964
GTIN	4058546528331
UVP inkl. VRG exkl. MwSt.	264,57 CHF
UVP inkl. VRG inkl. MwSt.	286,00 CHF

M18 FOPH2 **M18 FUEL™ AKKU-BASISEINHEIT MIT QUIK-LOK™**



- 30 % mehr Leistungsfähigkeit und eine verbesserte Wärmeentwicklung als beim M18 FOPH-0
- 3 Geschwindigkeitsstufen mit variablem Geschwindigkeitsregler für eine Vielzahl von Anwendungen
- Befestigen Sie Ihre MILWAUKEE® Aufsätze mit dem QUIK-LOK™ Aufsatzsystem

M18 FOPH2-0

M18 FOPH2-802

Lieferumfang	Keine Akkus enthalten, Kein Ladegerät2 x M18 FB8 Akkus, M12-18 FC, enthalten, im Karton	Keine Akkus enthalten, Kein Ladegerät2 x M18 FB8 Akkus, M12-18 FC, im Karton
Artikelnummer	4933492662	4933492664
GTIN	4058546414122	4058546414146
UVP inkl. VRG exkl. MwSt.	404,26 CHF	893,62 CHF
UVP inkl. VRG inkl. MwSt.	437,00 CHF	966,00 CHF

M18 FOPHLTKIT2 **M18™ FUEL™ AKKU-BASISEINHEIT MIT RASENTRIMMER-AUFSATZ**



- 30 % mehr Leistungsfähigkeit und eine verbesserte Wärmeentwicklung als beim M18 FOPHLTKIT
- 3 Geschwindigkeitsstufen mit variablem Geschwindigkeitsregler für eine Vielzahl von Anwendungen
- Befestigen Sie Ihre MILWAUKEE® Aufsätze mit dem QUIK-LOK™ Aufsatzsystem

M18 FOPHLTKIT2-0

Lieferumfang	Keine Akkus enthalten, Kein Ladegerät enthalten, im Karton
Artikelnummer	4933492663
GTIN	4058546414139
UVP inkl. VRG exkl. MwSt.	530,99 CHF
UVP inkl. VRG inkl. MwSt.	574,00 CHF

M18 FOPH2 AUFSÄTZE

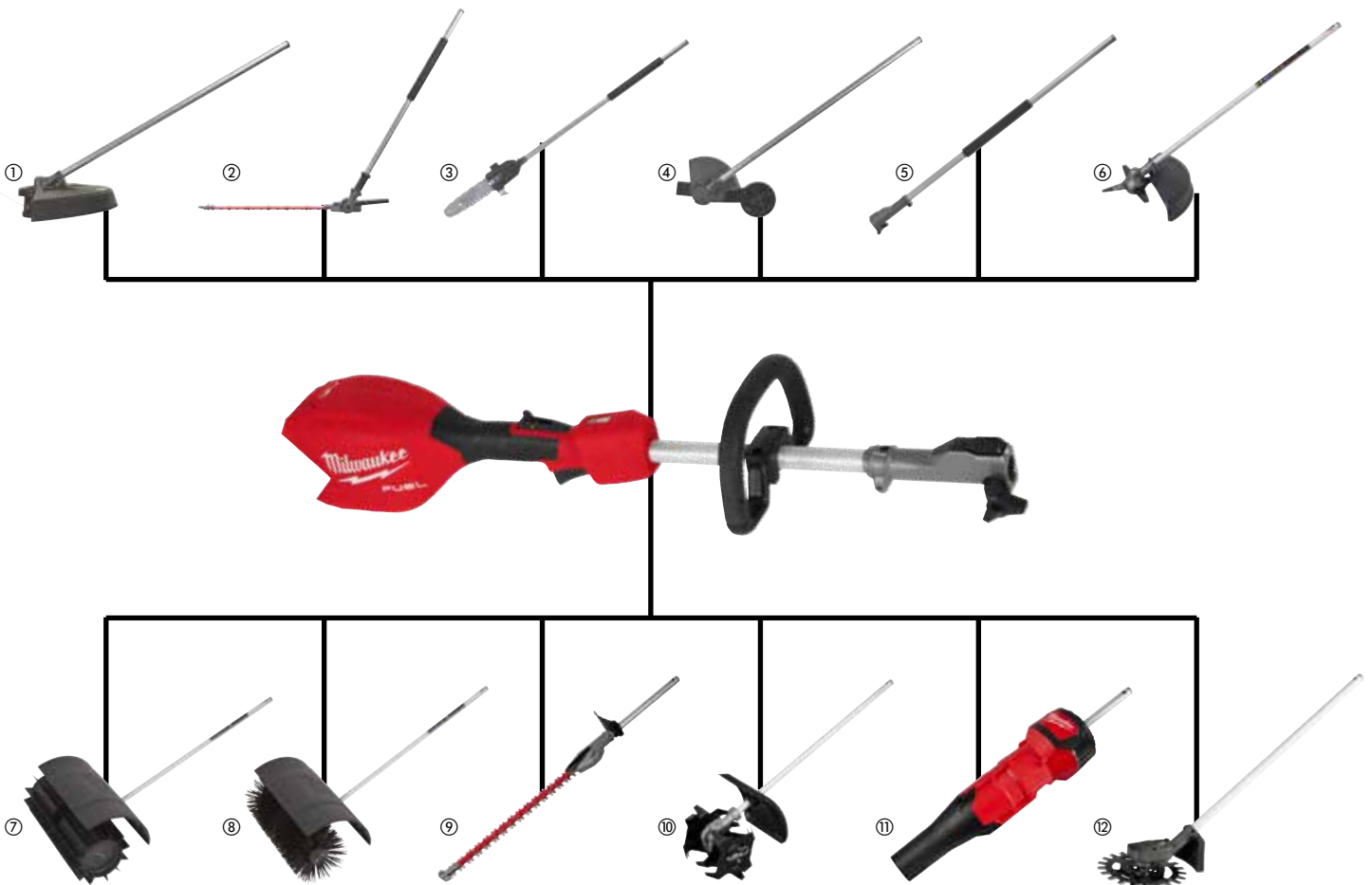

	Bezeichnung: Modellvariante	Beschreibung	Artikelnummer	GTIN
1.	M18 FOPH-LTA	QUIK-LOK™ Rasentrimmer-Aufsatz	4932464955	4058546229009
2.	M18 FOPH-HTA	QUIK-LOK™ Heckenscheren-Aufsatz	4932464959	4058546229047
3.	M18 FOPH-CSA	QUIK-LOK™ Hochtaster-Aufsatz	4932464957	4058546229023
4.	M18 FOPH-EA	QUIK-LOK™ Kantenschneider-Aufsatz	4932464958	4058546229030
5.	M18 FOPH-EXA	QUIK-LOK™ Verlängerungs-Aufsatz	4932464960	4058546229054
6.	M18 FOPH-BCA	QUIK-LOK™ Sensen-Aufsatz	4932479986	4058546377809
7.	M18 FOPH-RBA	QUIK-LOK™ Kehrwalzen-Aufsatz	4932479984	4058546377786
8.	M18 FOPH-BBA	QUIK-LOK™ Kehrbürsten-Aufsatz	4932479985	4058546377793
9.	M18 FOPH-SHTA	QUIK-LOK™ Heckenscheren-Aufsatz	4932492666	4058546475376
10.	M18 FOPH-CA	QUIK-LOK™ Bodenfräsen-Aufsatz	4932492667	4058546475383
11.	M18 FOPH-BA	QUIK-LOK™ Gebälse-Aufsatz	4932492668	4058546475390
12.	M18 FOPH-RA	QUIK-LOK™ Kreiselcheren-Aufsatz	4932492669	4058546475406

LAUFZEIT DATEN

ANWENDUNG	BEZEICHNUNG	AKKU						
		M18 HB3	M18 B4	M18 B5	M18 HB5.5	M18 HB8	M18 HB12	
HECKENSCHEREN								
LAUFZEIT OHNE LAST MIT VOLLGAS (SIMULIERT LEICHTE ANWENDUNG)		M18 FHET60 / M18 FHET45	52 min	56 min	70 min	105 min	140 min	211 min
		M18 FOPH-HTA	26 min	35 min	44 min	52 min	70 min	105 min
TRIMMEN - HÖCHSTE STUFE LAUFZEIT OHNE LAST MIT VOLLGAS (SIMULIERT LEICHTE ANWENDUNG)		M18 FOPH-SHTA	22 min	30 min	37 min	45 min	60 min	90 min
FREISCHNEIDER								
TRIMMEN - HÖCHSTE STUFE (GEMESSEN BEI LEERLAUFDREHZAHL, SIMULIERT LEICHTE ANWENDUNG)		M18 FBCU	12 min	13 min	16 min	24 min	33 min	49 min
			22 min	23 min	29 min	44 min	58 min	88 min
TRIMMEN - NIEDRIGSTE STUFE (GEMESSEN BEI LEERLAUFDREHZAHL, SIMULIERT LEICHTE ANWENDUNG)								
TRIMMEN - HÖCHSTE STUFE LAUFZEIT OHNE LAST MIT VOLLGAS (SIMULIERT LEICHTE ANWENDUNG)		M18 FOPH-BCA	23 min	30 min	38 min	46 min	61 min	91 min
RASENTRIMMER								
TRIMMEN - HÖCHSTE STUFE (GEMESSEN BEI LEERLAUFDREHZAHL, SIMULIERT LEICHTE ANWENDUNG)		M18 BLLT	13 min	17 min	22 min	26 min	35 min	53 min
		M18 FOPH-LTA	12 min	16 min	20 min	24 min	33 min	50 min
		M18 FOPH-RA	11 min	15 min	18 min	22 min	30 min	45 min
TRIMMEN - NIEDRIGSTE STUFE (GEMESSEN BEI LEERLAUFDREHZAHL, SIMULIERT LEICHTE ANWENDUNG)		M18 BLLT	26 min	35 min	43 min	54 min	70 min	105 min
		M18 FOPH-LTA	22 min	29 min	36 min	44 min	59 min	88 min
LAUFZEIT OHNE LAST MIT VOLLGAS (SIMULIERT LEICHTE ANWENDUNG)		M18 FOPH-EA	40 min	53 min	66 min	79 min	106 min	160 min
GEBLÄSE								
HÖCHSTE STUFE		M18 F2BPB (MIT 4 X M18 AKKU)	MILWAUKEE® EMPFIEHLT HIGH OUTPUT™ AKKUS			15 min	20 min	30 min
MITTLERE STUFE						22 min	30 min	45 min
NIEDRIGSTE STUFE						30 min	40 min	60 min
HÖCHSTE STUFE		M18 F2BL (MIT 2 X M18 AKKU)	MILWAUKEE® EMPFIEHLT HIGH OUTPUT™ AKKUS			13 min	18 min	26 min
MITTLERE STUFE						33 min	44 min	66 min
HÖCHSTE STUFE		M18 FBLG3	5 min	6 min	8 min	10 min	13 min	19 min
		M18 FOPH-BA	4 min	6 min	7 min	9 min	12 min	18 min
KETTENSÄGEN								
HOLZ SCHNEIDEN Schnitte IN 10 CM ZEDERNHOLZ		M18 FCHSC	38 Schnitte	50 Schnitte	63 Schnitte	75 Schnitte	100 Schnitte	150 Schnitte
		M18 FCHS35	38 Schnitte	50 Schnitte	63 Schnitte	75 Schnitte	100 Schnitte	150 Schnitte
		M18 FCHS	38 Schnitte	50 Schnitte	63 Schnitte	75 Schnitte	100 Schnitte	150 Schnitte
		M18 FTHCHS30	56 Schnitte	75 Schnitte	93 Schnitte	112 Schnitte	150 Schnitte	225 Schnitte
		M18 FTHCHS35	56 Schnitte	75 Schnitte	93 Schnitte	112 Schnitte	150 Schnitte	225 Schnitte
		M18 FHS20	90 Schnitte	120 Schnitte	150 Schnitte	180 Schnitte	240 Schnitte	360 Schnitte
M18 RED LITHIUM FORGE™						M18 FB6	M18 FB8	M18 FB12
HOLZ SCHNEIDEN Schnitte IN 38 CM HARTHOLZ		M18 F2CHS50 (MIT 2 X M18 AKKU)	MILWAUKEE® EMPFIEHLT FORGE™ AKKUS			19 Schnitte	25 Schnitte	37 Schnitte

M18 M12

LAUFZEIT DATEN

ANWENDUNG	BEZEICHNUNG	AKKU					
M18		M18 HB3	M18 B4	M18 B5	M18 HB5.5	M18 HB8	M18 HB12

ASTSCHEREN

HOLZ SCHNEIDEN Schnitte IN 15 CM ZEDERNHOLZ		M18 FTSP30	17 Schnitte	23 Schnitte	29 Schnitte	35 Schnitte	46 Schnitte	70 Schnitte
HOLZ SCHNEIDEN Schnitte IN 7,5 CM EICHE		M18 FOPH-CSA	62 Schnitte	82 Schnitte	103 Schnitte	123 Schnitte	166 Schnitte	247 Schnitte

BÜRSTE/WALZE

HÖCHSTE STUFE (GEMESSEN UNTER LAST MIT HOLZSPÄNEN UND SCHMUTZ BEI VOLLGAS)		M18 FOPH-BBA	11 min	14 min	18 min	22 min	29 min	43 min
		M18 FOPH-RBA	9 min	12 min	15 min	18 min	25 min	37 min

RASENMÄHER

GRAS SCHNEIDEN (ENTFERNT 2,5 CM GRAS BEI 4,8 KM/H)		M18 F2LM53 (MIT 2 X M18 AKKU)	MILWAUKEE® EMPFIEHLT HIGH OUTPUT™ AKKUS	1.000 m ²	1.300 m ²	2.000 m ²
		M18 F2LM46 (MIT 2 X M18 AKKU)		1.200 m ²	1.600 m ²	2.400 m ²

ASTSCHERE

ÄSTE SCHNEIDEN Schnitte IN 2,5 CM WEICHHOLZ		M18 BLTS	1.000 Schnitte	1.300 Schnitte	1.650 Schnitte	2.000 Schnitte	2.650 Schnitte	4.000 Schnitte
--	--	----------	----------------	----------------	----------------	----------------	----------------	----------------

RUCKSACK-SPRÜHGERÄT

CHEMIE-EINHEIT (ANZAHL DER TANKS AUF STUFE EINS WAS EINEM LEICHTEN SPRÜHEN ENTSpricht)		M18 BPPF-CST	9 Tanks	12 Tanks	15 Tanks	18 Tanks	24 Tanks	36 Tanks
--	---	--------------	---------	----------	----------	----------	----------	----------

BODENFRÄSE

AUFLOCKERN - HÖCHSTE STUFE (GEMESSEN UNTER LAST ZUR BODENBEARBEITUNG)		M18 FOPH-CA	5 min	7 min	9 min	11 min	15 min	22 min
---	---	-------------	-------	-------	-------	--------	--------	--------

ANWENDUNG	BEZEICHNUNG	AKKU					
M12		M12 B2	M12 B3	M12 B4	M12 B6	M12 HB2.5	M12 HB5

ASTSÄGE

HOLZ SCHNEIDEN Schnitte IN 5 CM EICHE		M12 FHS	60 Schnitte	90 Schnitte	120 Schnitte	180 Schnitte	86 Schnitte	172 Schnitte
--	---	---------	-------------	-------------	--------------	--------------	-------------	--------------

HECKENSCHERE

LEICHTER HECKENSCHNITT LAUFZEIT OHNE LAST BEI VOLLGAS (SIMULIERT LEICHTE ANWENDUNG)		M12 FHT	25 min	37 min	50 min	75 min	36 min	72 min
---	---	---------	--------	--------	--------	--------	--------	--------

SPRÜHGERÄT

CHEMIE-SPRÜHGERÄT (ERSTER MODUS – PUNKTSPRÜHEN)		M12 BHCS3L	300 Liter	450 Liter	600 Liter	900 Liter	431 Liter	862 Liter
--	---	------------	-----------	-----------	-----------	-----------	-----------	-----------

ASTSCHERE

ÄSTE SCHNEIDEN Schnitte IN 1,25 CM WEICHHOLZ		M12 BLPRS	1.000 Schnitte	1.500 Schnitte	2.000 Schnitte	3.000 Schnitte	1.400 Schnitte	2.800 Schnitte
---	---	-----------	----------------	----------------	----------------	----------------	----------------	----------------

**UNSER VOLLSTÄNDIGES
GARTENGERÄTE SORTIMENT
FINDEN SIE HIER:**



Die Ladezeiten basieren auf einem vollständig aufgeladenen Akku. Diese angegebenen Richtlinien sind nur indikativ und können je nach Anwendung und Nutzung des Geräts variieren. Auch die Ergebnisse können je nach Benutzer und Anwendung variieren.

TRUEVIEW™

1 EXAKTE FARBGENAUIGKEIT



- Authentische Darstellung von Farben und Details
- Neutrales weißes Licht für höchste Klarheit und Komfort
- Entwickelt für die Darstellung des Sonnenlichts um 10 Uhr oder 14 Uhr

FÜR ZUSÄTZLICHE INFORMATIONEN



TRUEVIEW™
TECHNOLOGY

2 GENAUE STRAHLENOPTIK

- Gleichmäßiges und konsistentes Strahlenmuster
- Schafft eine präzise und effiziente Arbeitsumgebung, keine heißen Stellen oder verwaschenen Ränder
- Für jede Leuchte optimierte Reflektoren und Diffusoren

3 REDLITHIUM AKKU-TECHNOLOGIE

- Tragbare Lösungen
- Langfristige Zuverlässigkeit
- System-Kompatibilität



MXF TL MX FUEL™ AKKU-BAUSTELLENSTRAHLER



TRUEVIEW™ ONE-KEY™
UNLOCKING THE DIGITAL JOBSITE.



- TRUEVIEW™ hocheffiziente Beleuchtung mit bis zu 27.000 Lumen im Netzbetrieb und bis zu 20.000 Lumen im Akkubetrieb für Punkt- und Flächenbeleuchtung
- Durch die Möglichkeit, die Lichtköpfe in verschiedene Richtungen zu bewegen, können Sie das Licht individuell dorthin lenken, wo es benötigt wird

MXF TL-601

Lieferumfang	1 x MXF XC406 Akku, integriertes Ladegerät, im Karton
Artikelnummer	4933471844
GTIN	4058546297435
UVP inkl. VRG exkl. MwSt.	5050,88 CHF
UVP inkl. VRG inkl. MwSt.	5460,00 CHF

MXF TLIC MX FUEL™ AKKU-KOMPAKT-BAUSTELLENSTRAHLER



TRUEVIEW™ ONE-KEY™
UNLOCKING THE DIGITAL JOBSITE.



- TRUEVIEW™ High-Definition-Lichtleistung mit bis zu 15.000 Lumen im AC- und DC-Modus für Aufgaben- und Bereichsbeleuchtung
- Kann den Lichtkopf manövrieren, so dass der Anwender das Licht dorthin lenken kann, wo es benötigt wird
- Das geringe Gewicht von 17 kg ohne Akku ermöglicht einen einfachen Transport auf nassem und unebenem Gelände mit minimalem Kraftaufwand

MXF TLIC-0

MXF TLIC-601

Lieferumfang	Keine Akkus enthalten, kein Ladegerät, im Karton	1 x MXF XC406 Akku, MXF FC Ladegerät, im Karton
Artikelnummer	4933498075	4933498072
GTIN	4058546512354	4058546512323
UVP inkl. VRG exkl. MwSt.	2183,16 CHF	2658,65 CHF
UVP inkl. VRG inkl. MwSt.	2360,00 CHF	2874,00 CHF

M18 ONESLDP M18™ ONE-KEY™ AKKU-STANDLEUCHE



TRUEVIEW™ ONE-KEY™
UNLOCKING THE DIGITAL JOBSITE.



- Optimieren Sie Helligkeit und Laufzeit, indem Sie die Leistung zwischen 0 und 9.000 Lumen festlegen
- ONE-KEY™-Technologie für erweiterte Einstellungen und drahtlose Kontrolle des Strahlers aus bis zu 30 m

M18 ONESLDP-0

Lieferumfang	Keine Akkus enthalten, kein Ladegerät enthalten, im Karton
Artikelnummer	4933459160
GTIN	4002395287154
UVP inkl. VRG exkl. MwSt.	923,22 CHF
UVP inkl. VRG inkl. MwSt.	998,00 CHF

M18 ONESLSP M18™ ONE-KEY™ AKKU-BAULEUCHE



TRUEVIEW™ ONE-KEY™
UNLOCKING THE DIGITAL JOBSITE.



- ONE-KEY™-Technologie für erweiterte Einstellungen und drahtlose Kontrolle des Strahlers aus bis zu 30 m
- ONE-KEY™ Tool-Tracking und Tool-Security bietet eine kostenlose cloudbasierte Tracking- und Bestandsverwaltungsplattform für Ihre Werkzeuge. ONE-KEY™ bietet außerdem eine ferngesteuerte Werkzeugsperre.

M18 ONESLSP-0

Lieferumfang	Keine Akkus enthalten, kein Ladegerät enthalten, im Karton
Artikelnummer	4933459155
GTIN	4002395287109
UVP inkl. VRG exkl. MwSt.	553,19 CHF
UVP inkl. VRG inkl. MwSt.	598,00 CHF

M18 TAL
M18™ AKKU-BAULEUCHE

M18

TRUEVIEW™



- TRUEVIEW™ – hocheffiziente Beleuchtungslösung mit 2.200 Lumen im Ausleuchtungs-Modus und 1.000 Lumen im Flutlicht-Modus
- Die fortschrittliche LED-Technik ermöglicht eine 360° Umgebungsbeleuchtung und mit zusätzlich separaten LEDs eine 90° Arbeitsplatzbeleuchtung
- Einhandtransport dank kompakter Bauform

M18 TAL-0

Lieferumfang	Keine Akkus enthalten, Kein Ladegerät enthalten, im Karton
Artikelnummer	4933464134
GTIN	4058546220792
UVP inkl. VRG exkl. MwSt.	212,77 CHF
UVP inkl. VRG inkl. MwSt.	230,00 CHF

M18 ONERSAL
M18™ ONE-KEY™ LED-AKKU-STRAHLER

M18

TRUEVIEW™



- Optimieren Sie Helligkeit und Laufzeit, indem Sie die Leistung zwischen 0 und 5.400 Lumen festlegen
- ONE-KEY™-Technologie für erweiterte Einstellungen und drahtlose Kontrolle des Strahlers aus bis zu 30 m

M18 ONERSAL-0

Lieferumfang	Keine Akkus enthalten, Kein Ladegerät enthalten, im Karton
Artikelnummer	4933459431
GTIN	4058546010928
UVP inkl. VRG exkl. MwSt.	813,14 CHF
UVP inkl. VRG inkl. MwSt.	879,00 CHF

M18 HOSALC
M18™ AKKU-BAUSTRALER

M18

TRUEVIEW™



- 6.000 Lumen TRUEVIEW™ hocheffiziente Beleuchtung
- Bis zu 10 Stunden Laufzeit mit einem M18™ REDLITHIUM™ 8,0 Ah Akku
- Stoßfester Strahlerkopf mit 3 separaten und individuell kippbaren LED-Reihen kann um 180° rotieren und um 240° gekippt werden
- Integriertes M18™ und 2,1 Ampere USB Ladegerät

M18 HOSALC-0

Lieferumfang	Keine Akkus enthalten, Kein Ladegerät enthalten, im Karton
Artikelnummer	4933478116
GTIN	4058546340490
UVP inkl. VRG exkl. MwSt.	617,02 CHF
UVP inkl. VRG inkl. MwSt.	667,00 CHF

M18 SAL2
M18™ AKKU-BAUSTRALER

M18

TRUEVIEW™



- TRUEVIEW™ hocheffiziente Beleuchtung
- Zwölf Hochleistungs-LEDs liefern bis zu 2.800 Lumen bei hoher Lichtleistung
- Schlagfester, verstellbarer Strahlerkopf mit hochfester Polycarbonatscheibe, vertikal um 230° drehbar und horizontal um 240° schwenkbar
- Der Schutzbügel sichert den Kopf und das Objektiv, wenn die Leuchte zur Aufbewahrung oder zum Transport zusammengeklappt wird

M18 SAL2-0

M18 SAL2-502B

Lieferumfang	Keine Akkus enthalten, Kein Ladegerät x M18 B5 Akkus, M12-18 C , enthalten, im Karton	Kein Ladegerät x M18 B5 Akkus, M12-18 C , Werkzeugtasche
Artikelnummer	4933492486	4933492903
GTIN	4058546418533	4058546477745
UVP inkl. VRG exkl. MwSt.	357,08 CHF	752,08 CHF
UVP inkl. VRG inkl. MwSt.	386,00 CHF	813,00 CHF

M12 SAL
M12™ AKKU-BAUSTRALER

M12

TRUEVIEW™



- TRUEVIEW™ – hocheffiziente Beleuchtungslösung
- 12 LEDs erzeugen auf der höchsten Stufe bis zu 1.400 Lumen
- Schockresistenter Strahlerkopf übersteht Stürze aus bis zu 3 m Höhe
- Kopf um 280° schwenk- und 210° neigbar, um eine bestmögliche Ausleuchtung zu erreichen
- Gummierung schützt Kopf und Birnen bei Transport und Lagerung

M12 SAL-0

Lieferumfang	Keine Akkus enthalten, Kein Ladegerät enthalten, im Karton
Artikelnummer	4933464823
GTIN	4058546227685
UVP inkl. VRG exkl. MwSt.	264,57 CHF
UVP inkl. VRG inkl. MwSt.	286,00 CHF

M18 POALC
M18™ PACKOUT™ AKKU-LEUCHE

M18

TRUEVIEW™

PACKOUT™



- Drei schwenkbare Lichtköpfe erzeugen auf der höchsten Stufe bis zu 3.000 Lumen TRUEVIEW™ Leuchtkraft
- Alle drei Schwenklichtköpfe zusammen bieten eine Laufzeit von bis zu 12 Stunden mit einem M18™ REDLITHIUM™ 5,0 Ah-Akku
- Resistent gegen Staub und Spritzwasser (Schutzklasse IP54)
- Integriertes M18™ und USB-Ladegerät

M18 POALC-0

Lieferumfang	Keine Akkus enthalten, Kein Ladegerät enthalten, im Karton
Artikelnummer	4933478120
GTIN	4058546340537
UVP inkl. VRG exkl. MwSt.	339,50 CHF
UVP inkl. VRG inkl. MwSt.	367,00 CHF

M12 POAL
M12™ PACKOUT™ AKKU-LEUCHE 1400 LUMEN

M12

TRUEVIEW™

PACKOUT™



- TRUEVIEW™ 1.400 Lumen Leuchtkraft
- IP 54: wasser- und staubdicht
- 3 Modi zur Verwaltung von Output und Laufzeit
- 300° horizontale Drehung und 180° vertikale Drehung für eine vollständige Verstellbarkeit des Lichtkopfes
- Aufbewahrungsfach für Geräte und Kleinteile
- Volle Systemkompatibilität mit dem PACKOUT™ Modularen Aufbewahrungssystem

M12 POAL-0

Lieferumfang	Keine Akkus enthalten, Kein Ladegerät enthalten, im Karton
Artikelnummer	4933480473
GTIN	4058546407582
UVP inkl. VRG exkl. MwSt.	160,96 CHF
UVP inkl. VRG inkl. MwSt.	174,00 CHF

M18 HOAL
M18™ AKKU-FLUTSTRAHLER

M18

TRUEVIEW™



- 4000 Lumen TRUEVIEW™ hocheffiziente Beleuchtung
- Bis zu 12 Stunden Laufzeit mit einem M18™ REDLITHIUM™ 5,0 Ah Akku
- Strahlerkopf kann um 120° gedreht werden und vorgeschraubte Löcher dienen dem horizontalen und vertikalen Aufhängen
- Schockresistenter Strahlerkopf und Überrollkäf für maximale Lebensdauer

M18 HOAL-0

Lieferumfang	Keine Akkus enthalten, Kein Ladegerät enthalten, im Karton
Artikelnummer	4933478118
GTIN	4058546340513
UVP inkl. VRG exkl. MwSt.	316,37 CHF
UVP inkl. VRG inkl. MwSt.	342,00 CHF

M18 AL

M18™ LED-AKKU-FLUTSTRAHLER

M18

TRUEVIEW™



- TRUEVIEW™-Leuchttechnologie
- Acht Hochleistungs-LEDs bieten 1.500 Lumen Lichtleistung – bis zu 30 % heller als 250 W Halogenlampen
- Kompaktes Überroll-Design für lange Lebensdauer
- Integrierter Handgriff
- Aufhängung vertikal und horizontal auf 13 mm Rohr-Ø möglich
- Betrieb mit MILWAUKEE® 18 V Akkus

M18 AL-0

Lieferumfang	Keine Akkus enthalten, Kein Ladegerät enthalten, Blister
Artikelnummer	4932430392
GTIN	4002395380534
UVP inkl. VRG exkl. MwSt.	223,87 CHF
UVP inkl. VRG inkl. MwSt.	242,00 CHF

M12 AL

M12™ AKKU-FLUTSTRAHLER

M12

TRUEVIEW™



- TRUEVIEW™-Leuchttechnologie
- 3 Leuchtstufen – 5 LEDs erzeugen auf der höchsten Stufe bis zu 1.000 Lumen und ersetzen 250 W Halogenlampen
- Schockresistentes Lampenglas übersteht Stürze aus bis zu 2,7 m
- Vielseitig einsetzbar dank funktionellem Design mit integrierten Magneten und Klemme
- Extrem kompaktes Design speziell für den mobilen Einsatz

M12 AL-0

Lieferumfang	Keine Akkus enthalten, Kein Ladegerät enthalten, Blister
Artikelnummer	4933451394
GTIN	4002395158621
UVP inkl. VRG exkl. MwSt.	137,84 CHF
UVP inkl. VRG inkl. MwSt.	149,00 CHF

M18 PAL2

M18™ AKKU-LEUCHTE

M18

TRUEVIEW™



- TRUEVIEW™ hochauflösende Beleuchtung mit bis zu 2.000 Lumen
- Bis zu 24 Stunden Laufzeit mit dem M18™ 5,0 Ah Akku
- 3 Modi zur Verwaltung von Ausgabe und Laufzeit
- Magnetische Befestigung und bis zu 7,62 cm Klemmöffnung
- Flexibles Akkusystem: arbeitet mit allen MILWAUKEE® M18™ Akkus

M18 PAL2-0

Lieferumfang	Keine Akkus enthalten, Kein Ladegerät enthalten, im Karton
Artikelnummer	4933493547
GTIN	4058546484187
UVP inkl. VRG exkl. MwSt.	195,19 CHF
UVP inkl. VRG inkl. MwSt.	211,00 CHF

M12 PAL

M12™ AKKU-STRAHLER

M12

TRUEVIEW™



- TRUEVIEW™ – hocheffiziente Beleuchtungslösung mit 700 Lumen
- Bis zu 24 Stunden Laufzeit mit einem M12™ REDLITHIUM™ 4,0 Ah Akku
- Vielseitig einsetzbar dank funktionellem Design mit integrierten Magneten und drehbaren Lichtköpfen mit 110° Drehung in jede Richtung
- Schockresistentes Design übersteht Stürze aus bis zu 3 m

M12 PAL-0

Lieferumfang	Keine Akkus enthalten, Kein Ladegerät enthalten, Blister
Artikelnummer	4933478226
GTIN	4058546344030
UVP inkl. VRG exkl. MwSt.	120,26 CHF
UVP inkl. VRG inkl. MwSt.	130,00 CHF

M18 ABL

M18™ AKKU-SERVICELEUCHTE

M18

TRUEVIEW™



- TRUEVIEW™ hochauflösende Beleuchtung mit bis zu 2.500 Lumen
- Bis zu 12 Stunden Laufzeit mit dem M18™ B5 Akku
- Konzipiert für den mobilen Bedarf von Wartungs- und Servicebetrieben für große Fahrzeuge
- 89° horizontale Drehung und 90° vertikale Drehung für vollständige Einstellbarkeit des Lichtkopfes

M18 ABL-0

Lieferumfang	Keine Akkus enthalten, Kein Ladegerät enthalten, im Karton
Artikelnummer	4933498147
GTIN	4058546513078
UVP inkl. VRG exkl. MwSt.	380,20 CHF
UVP inkl. VRG inkl. MwSt.	411,00 CHF

M18 ALIS

M18™ AKKU-BAULEUCHE

M18

TRUEVIEW™



- TRUEVIEW™ hochauflösende Beleuchtung mit bis zu 1.000 Lumen
- Bis zu 110 Stunden Laufzeit mit dem M18™ 5,0 Ah Akku
- USB-A (12W) & USB-C (27W) zum Aufladen kleiner Geräte
- Integrierter Sparrenhaken
- 300° horizontale und 180° vertikale Beweglichkeit des Beleuchtungskopfes
- Die kompakteste Leuchte im M18™ System

M18 ALIS-0

Lieferumfang	Keine Akkus enthalten, Kein Ladegerät enthalten, im Karton
Artikelnummer	4933498148
GTIN	4058546513085
UVP inkl. VRG exkl. MwSt.	137,84 CHF
UVP inkl. VRG inkl. MwSt.	149,00 CHF

M18 MDTL

M18™ AKKU-LEUCHTE

M18

TRUEVIEW™



- TRUEVIEW™ hochauflösende Beleuchtung mit bis zu 4.500 Lumen
- 3 einzelne Lichtköpfe zur Ausrichtung des Lichtes auf verschiedene Anwendungsbereiche
- Insgesamt 9 Ausgabemodi zur Verwaltung von Ausgabe oder Laufzeit
- Magnetischer Sockel, integrierter Haken und Schraublöcher für optimale Oberflächenmontage

M18 MDTL-0

Lieferumfang	Keine Akkus enthalten, Kein Ladegerät enthalten, im Karton
Artikelnummer	4933498149
GTIN	4058546513092
UVP inkl. VRG exkl. MwSt.	299,72 CHF
UVP inkl. VRG inkl. MwSt.	324,00 CHF

M18 SLED

M18™ LED-HANDSCHEINWERFER

M18

TRUEVIEW™



- TRUEVIEW™-Leuchttechnologie
- Kippbarer Strahlerkopf mit bis zu 1.250 Lumen und einer Reichweite von 650 m
- 4 Leuchtstufen für maximale Flexibilität
- Punkt-Strahl-Modus – optimal für den Einsatz bei großen Entfernungen
- Flut-Strahl-Modus – optimal für die Ausleuchtung einer großen Fläche
- Resistent gegen Staub und Spritzwasser (Schutzklasse IP 54)

M18 SLED-0

Lieferumfang	Keine Akkus enthalten, Kein Ladegerät enthalten, im Karton
Artikelnummer	4933459159
GTIN	4002395287147
UVP inkl. VRG exkl. MwSt.	184,09 CHF
UVP inkl. VRG inkl. MwSt.	199,00 CHF

M12 SLED M12™ AKKU-HANDLEUCHTE

M12

TRUEVIEW™



- TRUEVIEW™-Leuchttechnologie
- 2 Leuchtstufen – 750 Lumen in der höchsten Stufe und 400 Lumen in der niedrigsten Stufe
- Bis zu 650 m Reichweite
- Robustes Design mit Metallgehäuse und stoßfestem Schutzglas
- Der Reflektor erzeugt einen schmalen Mittelstrahl mit einem breiten Umfungsstrahl
- Bis zu 8 Stunden Laufzeit mit einem M12™ REDLITHIUM™ 4,0 Ah Akku

M12 SLED-0

Lieferumfang	Keine Akkus enthalten, Kein Ladegerät enthalten, Blister
Artikelnummer	4933451261
GTIN	4002395170159
UVP inkl. VRG exkl. MwSt.	132,28 CHF
UVP inkl. VRG inkl. MwSt.	143,00 CHF

M18 IL M18™ AKKU-HANDLEUCHTE

M18

TRUEVIEW™



- 3 LEDs bieten 300 Lumen Leuchtkraft
- Das Drei-LED-Design mit 2 Lichteinstellungen liefert 300 Lumen bei hoher und 130 Lumen bei niedriger Einstellung
- Austauschbares Schutzglas – für leichten Wechsel bei Beschädigung
- Zwei verstellbare Metallaufhängungen – für leichte Befestigung in verschiedenen Ausrichtungen

M18 IL-0

Lieferumfang	Keine Akkus enthalten, Kein Ladegerät enthalten, Blister
Artikelnummer	4932430564
GTIN	4002395382255
UVP inkl. VRG exkl. MwSt.	109,16 CHF
UVP inkl. VRG inkl. MwSt.	118,00 CHF

M12 SL M12™ AKKU-STABLEUCHTE

M12

TRUEVIEW™



- TRUEVIEW™-Leuchttechnologie
- Drei LEDs bieten eine Leistung bis zu 220 Lumen
- Verstellbare Metallaufhängung – für leichte Befestigung in verschiedenen Ausrichtungen
- Kompaktes Design – für größtmögliche Anwendungsflexibilität
- Spritzwasserresistent (IP 24)
- 100 % systemkompatibel mit dem MILWAUKEE® M12™ Produktprogramm

M12 SL-0

Lieferumfang	Keine Akkus enthalten, Kein Ladegerät enthalten, Blister
Artikelnummer	4932430178
GTIN	4002395378395
UVP inkl. VRG exkl. MwSt.	101,76 CHF
UVP inkl. VRG inkl. MwSt.	110,00 CHF

M12 UCL M12™ AKKU-LEUCHTE

M12

TRUEVIEW™



- TRUEVIEW™ hocheffiziente Beleuchtungslösung bis zu 1.200 Lumen
- Bis zu 15 Stunden Leuchtzeit mit einem M12™ 4,0 Ah Akku
- Entwickelt für die Anforderungen in der Wartung und im Servicebereich von Kraftfahrzeugen

M12 UCL-0

Lieferumfang	Keine Akkus enthalten, Kein Ladegerät enthalten, im Karton
Artikelnummer	4933478868
GTIN	4058546361501
UVP inkl. VRG exkl. MwSt.	212,77 CHF
UVP inkl. VRG inkl. MwSt.	230,00 CHF

M12 CML M12™ AKKU-LEUCHTE

M12

TRUEVIEW™



- Hocheffiziente Beleuchtungslösung mit bis zu 1.000 Lumen
- 98+ Farbwiedergabeindex zur Verwendung zur Identifizierung einer genauen und zuverlässigen Farberkennung
- Mit 5 verschiedenen Farbtemperaturen, um die Anforderungen an das echte Sonnenlicht nachzubilden
- Bis zu 14 Stunden Laufzeit mit M12™ 4,0 Ah Akkupack

M12 CML-0

M12 CML-401

Lieferumfang	Keine Akkus enthalten, Kein Ladegerät1 x M12 B4 Akku, C12 C Ladegerät, enthalten, im Karton	im Karton
Artikelnummer	4933478867	4933479366
GTIN	4058546361495	4058546371609
UVP inkl. VRG exkl. MwSt.	126,73 CHF	196,11 CHF
UVP inkl. VRG inkl. MwSt.	137,00 CHF	212,00 CHF

M12 UHL M12™ LED-AKKU-MOTORHAUBEN-LEUCHTE

M12

TRUEVIEW™



- TRUEVIEW™ – hocheffiziente Beleuchtungslösung
- Zwei Leuchtstufen mit 1.350 und 600 Lumen für optimale Beleuchtung und maximale Laufzeit
- Bis zu 8 Stunden Leuchtzeit auf der niedrigsten Stufe mit einem M12™-REDLITHIUM™ 4,0 Ah Akku
- Spannweite 119 cm bis 196 cm

M12 UHL-0

Lieferumfang	Keine Akkus enthalten, Kein Ladegerät enthalten, im Karton
Artikelnummer	4933459432
GTIN	4058546010935
UVP inkl. VRG exkl. MwSt.	212,77 CHF
UVP inkl. VRG inkl. MwSt.	230,00 CHF

M18 LL M18™ AKKU-LATERNENLEUCHTE

M18

TRUEVIEW™



- TRUEVIEW™ hocheffiziente Beleuchtung
- 180° bis 360° arretierbarer Lampenkopf – für einfachen Wechsel zwischen direkter und indirekter Beleuchtung
- Herausragende Lichtleistung 700 Lumen, ausgelegt für die Ausleuchtung großer Flächen
- 4 Leuchtstufen: 700 Lumen auf der höchsten Stufe und im Warnblinkmodus (100 %), 350 Lumen auf der mittleren Stufe (50 %) und 70 Lumen auf der niedrigsten Stufe (10 %)

M18 LL-0

Lieferumfang	Keine Akkus enthalten, Kein Ladegerät enthalten, Blister
Artikelnummer	4932430563
GTIN	4002395382248
UVP inkl. VRG exkl. MwSt.	120,26 CHF
UVP inkl. VRG inkl. MwSt.	130,00 CHF

M12 LL M12™ LED-AKKU-LATERNENLEUCHTE

M12

TRUEVIEW™



- 3 LEDs bieten 400 Lumen Leuchtkraft
- 180° bis 360° arretierbarer Lampenkopf – für einfachen Wechsel zwischen direkter und indirekter Beleuchtung
- USB-Ausgang zum Laden von Handys und MP3-Playern
- 4 Leuchtstufen – 400 Lumen in der höchsten Stufe und im Warnblinkmodus, 200 Lumen in der mittleren Stufe und 40 Lumen in der niedrigsten Stufe

M12 LL-0

Lieferumfang	Keine Akkus enthalten, Kein Ladegerät enthalten, Blister
Artikelnummer	4932430562
GTIN	4002395382231
UVP inkl. VRG exkl. MwSt.	109,16 CHF
UVP inkl. VRG inkl. MwSt.	118,00 CHF

M18 TLED

M18™ AKKU-HANDLEUCHE

TRUEVIEW™



- 120 Lumen Leuchtkraft – bis zu 2 x heller und weißer im Vergleich zu Glühlampen
- M18™ LED Elektronik – 2 x längere Laufzeit mit einer einzigen Ladung und geringerer Wärmeentwicklung als herkömmliche Glühbirnen
- Schlagresistentes Aluminiumgehäuse
- 135° drehbarer Kopf – einfache Ausrichtung des Lichtstrahls auf die Arbeitsumgebung
- Integrierter Haken für Freihand-Gebrauch

M18 TLED-0

Lieferumfang	Keine Akkus enthalten, Kein Ladegerät enthalten, Blister
Artikelnummer	4932430361
GTIN	4002395380220
UVP inkl. VRG exkl. MwSt.	85,94 CHF
UVP inkl. VRG inkl. MwSt.	92,90 CHF

M12 TLED

M12™ AKKU-HANDLEUCHE

TRUEVIEW™



- 120 Lumen Leuchtkraft – bis zu 2 x heller und weißer im Vergleich zu Glühlampen
- M12™-LED-Elektronik – bis zu 6 Stunden Laufzeit mit einer Akkuladung bei geringerer Wärmeentwicklung (4,0 Ah)
- Schlagresistentes Aluminiumgehäuse
- 90° drehbarer Kopf – einfache Ausrichtung des Lichtstrahls auf die Arbeitsumgebung
- Integrierter Magnet auf der Rückseite für Freihand-Gebrauch

M12 TLED-0

Lieferumfang	Keine Akkus enthalten, Kein Ladegerät enthalten, Blister
Artikelnummer	4932430360
GTIN	4002395380213
UVP inkl. VRG exkl. MwSt.	85,94 CHF
UVP inkl. VRG inkl. MwSt.	92,90 CHF





LAMPEN

REDLITHIUM™ USB

		Lumen	Max. Laufzeit [h]	IP Schutzklasse	Features	Lieferumfang	Artikelnummer	GTIN	UVP inkl. VRG exkl. MwSt.	UVP inkl. VRG inkl. MwSt.
	L4 FL-301	445/ -/ 100/ -	2.5/ -/ 12.5/ -	IP54	Magnet, Clip	1 x L4 B3 Akku, USB-Kabel, Blister	4933479763	4058546375577	91,49 CHF	98,90 CHF
	L4 PWL-301	400/ -/ 100/ 500	3.5/ -/ 11.75/ 3.5	IP54	Magnet, Clip	1 x L4 B3 Akku, USB-Kabel, Blister	4933479765	4058546375591	102,68 CHF	111,00 CHF
	L4 FFL-301	550/ 250/ 100/ -	2.5/ 6/ 13.25/ -	IP54	Magnet, Karabiner	1 x L4 B3 Akku, USB-Kabel, Blister	4933479766	4058546375607	102,68 CHF	111,00 CHF
	L4 HL-VIS-301	600/ 400/ 200/ 25/ 400	2.5/ 4.5/ 8.5/ 22/ 4.5	IP53	Clips für Schutzhelme	1 x L4 B3 Akku, USB-Kabel, Blister	4933479768	4058546375621	114,71 CHF	124,00 CHF
	L4 HLRP-301	600/ 350/ 125/ 25	3/ 7.5/ 13/ 28	IP54	Clips für Schutzhelme	1 x L4 B3 Akku, USB-Kabel, Blister	4933479767	4058546375614	114,71 CHF	124,00 CHF
	L4 TMLD-301	1100/ 600/ 100/ -	1.5/ 4/ 12/ -	IP67	Clip	1 x L4 B3 Akku, USB-Kabel, Blister	4933479769	4058546375638	132,28 CHF	143,00 CHF
	L4 FMLD-301	800/ -/ 100/ -	2.5/ -/ 10/ -	IP67	Clip	1 x L4 B3 Akku, USB-Kabel, Blister	4933479770	4058546375645	114,71 CHF	124,00 CHF
	L4 SL550-301	550/ 250 ; 250/ 100	2/ 4.5/ 2/ 5	IP52	Magnet, Haken	1 x L4 B3 Akku, USB-Kabel, Blister	4933478869	4058546361518	155,41 CHF	168,00 CHF
	L4 NL400-301	400/ 250	2.5/ 8	IP50	-	1 x L4 B3 Akku, USB-Kabel, Blister	4933479898	4058546376925	105,46 CHF	114,00 CHF
	L4 BOLTHL-301	600/ 400/ 150/ 25	4/ 8/ 14/ 32	IP54	-	1 x L4 B3 Akku, USB-Kabel, Blister	4933479902	4058546376963	125,81 CHF	136,00 CHF
	L4 HL2-301	600/ 100/ 400/ 100/ 400	5/ 20/ 9/ 14/ 9	IP54	Clips für Schutzhelme	1 x L4 B3 Akku, USB-Kabel, Blister	4933479963	4058546377571	91,49 CHF	98,90 CHF
	L4 FL2000-301	2000/ 1300/ 800/ 100	4/ 8/ 24	IP66	Clip	1 x L4 B3 Akku, USB-Kabel, Blister	4933479637	4058546374310	160,96 CHF	174,00 CHF
	L4 HSL-301	350	2.5/ 10	IP54	-	1 x L4 B3 Akku, USB-Kabel, im Karton	4933493968	4058546511289	172,06 CHF	186,00 CHF







WIEDERAUFLADBAR

WIEDERAUFLADBAR

		Lumen	Max. Laufzeit [h]	IP Schutzklasse	Features	Lieferumfang	Artikelnummer	GTIN	UVP inkl. VRG exkl. MwSt.	UVP inkl. VRG inkl. MwSt.
	IR FFL	500	4/ 8/ 12	IP54	Karabiner, Magnet	Akku, USB-Kabel, im Karton	4933493528	4058546483999	85,66 CHF	92,60 CHF
	IR HL450	450/ 100/ 250/ 50/ 250	2.5/ 8/ 4/ 14/ 4	IP54	Magnet, Clips für Schutzhelme, BOLT™ Adapterplatte	Akku, USB-Kabel, Blister	4933478587	4058546347802	85,66 CHF	92,60 CHF
	IR FL500	500 / 100 / 10/ -	3.5 / 16/ 40/ -	IP67	Clip	Akku, USB-Kabel, Blister	4933478586	4058546347796	85,75 CHF	92,70 CHF
	IR PL250	250/ -/ 50/ -	1.5/ -/ 8/ -	IP67	Bissbereich, Clip	Akku, USB-Kabel, Blister	4933478705	4058546348984	51,06 CHF	55,20 CHF

ALKALINE



		Lumen	Max. Laufzeit [h]	IP Schutzklasse	Features	Lieferumfang	Artikelnummer	GTIN	UVP inkl. VRG exkl. MwSt.	UVP inkl. VRG inkl. MwSt.
	IPL-LED	100	3	IP67	Clip, Bissbereich	2 x AAA Akkus, Blister	4933459440	4058546011017	39,50 CHF	42,70 CHF
	ML-LED	325/ -/ 25/ -	5/ -/ 18/ -	IP67	Clip	3 x AAA Akkus, Blister	4933464825	4058546227708	74,19 CHF	80,20 CHF
	FL-LED	300/ -/ 100/ -	5/ -/ 16/ -	IP54	Magnet, Clip	2 x AA Akkus, Blister	4933464824	4058546227692	74,10 CHF	80,10 CHF
	HL-SF	450/ 350/ 150/ 25/ 350	2/ 4/ 10/ 26/ 4	IP52	Clips für Schutzhelme, BOLT™ Adapterplatte	3 x AAA Akkus, Blister	4933471388	4058546290160	79,93 CHF	86,40 CHF
	ISHL-LED	310/ 235/ 155/ 25/ 155	4/ 6/ 10/ 40/ 8	IP64	Clips für Schutzhelme, BOLT™ Adapterplatte	3 x AAA Akkus, im Karton	4933478112	4058546340452	109,16 CHF	118,00 CHF
	HL2-LED	350/ 150/ 25/ -	4/ 8.5/ 28/ -	IP52	Clips für Schutzhelme, BOLT™ Adapterplatte	3 x AAA Akkus, Blister	4933471286	4058546289140	68,36 CHF	73,90 CHF



		Beschreibung	Ladezeit M18 PC6/MPC6 AC Schnellladegerät	Ladezeit M18 DBSC/ MDBSC AC Ladegerät	Ladezeit M12-18 FC Ladegerät	Ladezeit M12-18 C Ladegerät	Ladezeit M12-18 AC Ladegerät	Ladezeit M1418C6 Ladegerät	Ladezeit M18 DFC Ladegerät	Ladezeit C12 C Ladegerät	Ladezeit M12 TC2 Ladegerät	Ladezeit M12 C4 Ladegerät	Ladezeit L4 C Ladegerät	Artikelnummer	GTIN	UVP inkl. VRG exkl. MwSt.	UVP inkl. VRG inkl. MwSt.
	M18 FB12	M18™ FORGE™ 12.0 Ah Akku	130 min	45 min	130 min	250 min	285 min	270 min	130 min	-	-	-	-	4932492651	4058546414016	346,90 CHF	375,00 CHF
	M18 FB8	M18™ FORGE™ 8.0 Ah Akku	87 min	45 min	87 min	167 min	190 min	190 min	87 min	-	-	-	-	4932492131	4058546414986	276,60 CHF	299,00 CHF
	M18 FB6	M18™ FORGE™ 6.0 Ah Akku	60 min	25 min	60 min	115 min	130 min	125 min	60 min	-	-	-	-	4932492533	4058546419004	254,39 CHF	275,00 CHF
	M18 HB5.5	M18™ HIGH OUTPUT™ 5.5 Ah Akku	60 min	35 min	60 min	115 min	130 min	125 min	60 min	-	-	-	-	4932464712	4058546226572	231,27 CHF	250,00 CHF
	M18 HB3	M18™ HIGH OUTPUT™ 3.0 Ah Akku	36 min	36 min	36 min	65 min	75 min	70 min	36 min	-	-	-	-	4932471069	4058546286972	160,96 CHF	174,00 CHF
	M18 B5	M18™ 5.0 Ah Akku	59 min	59 min	59 min	100 min	100 min	100 min	59 min	-	-	-	-	4932430483	4002395381449	184,09 CHF	199,00 CHF
	M18 B5-CR	M18™ Chemieresistenter 5.0 Ah Akku	59 min	59 min	59 min	100 min	100 min	100 min	59 min	-	-	-	-	4932479265	4058546370596	196,11 CHF	212,00 CHF
	M18 B4	M18™ 4.0 Ah Akku	52 min	52 min	52 min	80 min	80 min	80 min	52 min	-	-	-	-	4932430063	4002395377244	155,41 CHF	168,00 CHF
	M18 B2	M18™ 2.0 Ah Akku	26 min	26 min	26 min	40 min	40 min	40 min	26 min	-	-	-	-	4932430062	4002395377237	132,28 CHF	143,00 CHF
	M12 HB5	M12™ HIGH OUTPUT™ 5,0-Ah-Akku	-	-	75 min	110 min	110 min	-	-	110 min	300 min	110 min	-	4932480165	4058546404505	109,16 CHF	118,00 CHF
	M12 HB2.5	M12™ HIGH OUTPUT™ 2,5-Ah-Akku	-	-	40 min	55 min	55 min	-	-	55 min	150 min	55 min	-	4932480164	4058546404499	74,75 CHF	80,80 CHF
	M12 B6	M12™ 6.0 Ah Akku	-	-	95 min	130 min	165 min	-	-	130 min	347 min	130 min	-	4932451395	4002395158638	121,18 CHF	131,00 CHF
	M12 B4	M12™ 4.0 Ah Akku	-	-	52 min	80 min	115 min	-	-	80 min	240 min	80 min	-	4932430065	4002395377268	101,76 CHF	110,00 CHF
	M12 B3	M12™ 3.0 Ah Akku	-	-	50 min	70 min	90 min	-	-	70 min	174 min	70 min	-	4932451388	4002395157969	85,75 CHF	92,70 CHF
	M12 B2	M12™ 2.0 Ah Akku	-	-	26 min	40 min	55 min	-	-	40 min	120 min	40 min	-	4932430064	4002395377251	74,19 CHF	80,20 CHF
	L4 B3	REDLITHIUM™ 3,0 Ah USB Akku	-	-	-	-	-	-	-	-	-	-	120 min	4933478311	4058546345020	39,50 CHF	42,70 CHF

AKKU-LADEGERÄTE

 **M12** **M14** **M18**

		Beschreibung	Ladeanschluss	Ladetyp	Energiequelle	Tragegriff	Wandmontage möglich	Artikelnummer	GTIN	UVP inkl. VRG exkl. MwSt.	UVP inkl. VRG inkl. MwSt.
	M18 MPC6	M18™ PACKOUT™ 6-fach Schnellladegerät	6 x M18™	Simultan	AC	✓	✓	4932498551	4058546524203	381,13 CHF	412,00 CHF
	M18 PC6	M18™ PACKOUT™ Akku-Sechsfach-Schnellladegerät	6 x M18™; 1 x USB	Simultan	AC, USB	✓	✓	4932480162	4058546404475	311,75 CHF	337,00 CHF
	M18 MDBSC	M18™ Zweifach-Schnellladegerät	2 x M18™	Simultan	AC	-	✓	4932498557	4058546524265	345,98 CHF	374,00 CHF
	M18 DBSC	M18™ Zweifach-Schnellladegerät	2 x M18™	Simultan	AC	-	✓	4932492531	4058546418984	311,75 CHF	337,00 CHF
	M12-18 FC	M12™ - M18™ Schnellladegerät	1 x M12™, 1 x M18™	Sequentiell	AC	-	✓	4932451079	4002395810581	137,84 CHF	149,00 CHF
	M12-18 C	M12-M18C Ladegerät	1 x M12™, 1 x M18™	Sequentiell	AC	-	✓	4932352959	4002395376179	109,16 CHF	118,00 CHF
	M12-18 AC	M12™-M18™ Auto-Ladegerät	1 x M12™, 1 x M18™	Sequentiell	DC	-	✓	4932459205	4002395287208	132,28 CHF	143,00 CHF
	M18 DFC	M18™ Akku-Zweifach-Simultan-Schnellladegerät	2 x M18™	Simultan	AC	-	✓	4932472073	4058546324698	271,05 CHF	293,00 CHF
	M1418 C6	14/18 V Multi-Ladegerät M1418 C6	6 x M14™ oder 6 x M18™	Sequentiell	AC	✓	✓	4932430086	4002395377473	194,26 CHF	210,00 CHF
	C12 C	12 V Ladegerät C12 C	1 x M12™	Einzel	AC	-	✓	4932352000	4002395366606	101,76 CHF	110,00 CHF
	M12 TC2-0	M12™ Ladegerät-Set	1 x M12™	Einzel	AC, USB	-	☒	4932492908	4058546477790	79,93 CHF	86,40 CHF
	M12 C4	M12™ Multi-Ladegerät	4 x M12™	Sequentiell	AC	-	✓	4932430554	4002395382156	137,84 CHF	149,00 CHF

BAUGEWERBE

ABBRUCHHAMMER



	Werkzeugaufnahme	Leistungsaufnahme (W)	Schlagenergie (EPTA) (J)	Leerlaufdrehzahl (min ⁻¹)	Lastschlagzahl (min ⁻¹)	Lastdrehzahl (Softschlag) (min ⁻¹)
1. K 2628 H	K-Hex	2400	64	-	1200	-
2. K 1530 H	K-Hex	2100	39	-	1560	-
3. K 1528 H	K-Hex	2100	39	-	1560	-
4. K 1000 S	SDS-Max	1750	26	-	1400 - 1950	-
5. K 950 S	SDS-Max	1700	20	125 - 250	975 - 1950	125 - 250
6. K 900 K	K-Hex	1600	20	-	975 - 1950	-
6. K 900 S	SDS-Max	1600	20	-	975 - 1950	-
7. HAC0850	SDS-Max	1470	11.0	-	1600 - 2900	210 - 385
8. K 750 S	SDS-Max	1550	11.9	300	2740	240
9. K 545 S	SDS-Max	1300	8.5	450	2840	350
10. K 540 S	SDS-Max	1100	7.5	450	3000	430
11. K 500 S	SDS-Max	1300	8.5	-	2840	2200
12. PCE 3/K	SDS-Plus	720	3.6	-	0 - 3650	-

KOMBIHAMMER



	Werkzeugaufnahme	Leistungsaufnahme (W)	Schlagenergie (EPTA) (J)	Lastschlagzahl (min ⁻¹)	Lastdrehzahl (min ⁻¹)	Max. Bohr-Ø in Beton (mm)
1. PLH 32 XE	SDS-Plus + Reduzierter Schaft 13 mm	900	3.8	0 - 4500	0 - 800	32
2. PLH 28 E	SDS-Plus	800	4.1	0 - 4000	0 - 1000	28
2. PLH 28 XE	SDS-Plus + Reduzierter Schaft 13 mm	800	4.1	0 - 4000	0 - 1000	28
3. PH 30 POWER X	SDS-Plus + Reduzierter Schaft 13 mm	1030	3.6	0 - 3800	0 - 850	30
4. PH 28	SDS-Plus	820	3.4	0 - 4000	0 - 900	28
4. PH 28 X	SDS-Plus + Reduzierter Schaft 13 mm	820	3.4	0 - 4000	0 - 900	28
5. PH 26 T	SDS-Plus	800	2.4	0 - 4500	0 - 1500	26
5. PH 26 TX	SDS-Plus	800	2.4	0 - 4500	0 - 1500	26
6. PFH 26 T	SDS-Plus	800	2.4	0 - 4500	0 - 1500	26
7. PFH 26	SDS-Plus	725	2.4	0 - 4500	0 - 1250	26

**FÜR ZUSÄTZLICHE
INFORMATIONEN**



Max. Bohrdurchmesser mit Vollbohrer (mm)	Max. Bohr-Ø mit Tunnelbohrer (mm)	Max. Bohr-Ø mit Bohrronen (mm)	Vibration beim Bohren in Beton (m/s ²)	Vibration Meißeln (m/s ²)	Gewicht (kg)	Deliefert in	Artikelnummer	GTIN	UVP inkl. MwSt.	VRG exkl. MwSt.	UVP inkl. MwSt.	VRG inkl. MwSt.
-	-	-	-	6.2	25.7	im Karton	4933471685	4058546295844	2839,96 CHF		3070,00 CHF	
-	-	-	-	8.4	16.8	Kunststoffkoffer	4933464117	4058546220624	1373,73 CHF		1485,00 CHF	
-	-	-	-	8.8	17.2	Kunststoffkoffer	4933464118	4058546220631	1373,73 CHF		1485,00 CHF	
-	-	-	-	6.7	12.7	Kunststoffkoffer	4933464120	4058546220655	1127,66 CHF		1219,00 CHF	
50	80	150	12.5	11	11.8	Transportkoffer	4933375710	4002395232031	1260,87 CHF		1363,00 CHF	
-	-	-	-	11	11.0	Transportkoffer	4933375650	4002395231614	1058,28 CHF		1144,00 CHF	
-	-	-	-	11	11.0	Transportkoffer	4933375720	4002395232048	1058,28 CHF		1144,00 CHF	
-	65	150	-	11	9.7	Transportkoffer	4933498603	4058546524722	1042,55 CHF		1127,00 CHF	
50	80	150	9.5	9.1	8.2	Transportkoffer	4933398600	4002395235193	1225,72 CHF		1325,00 CHF	
45	65	100	13	9	6.7	Transportkoffer	4933398200	4002395234073	1127,66 CHF		1219,00 CHF	
40	65	105	17.4	12.8	6.3	Transportkoffer	4933418100	4002395238422	665,12 CHF		719,00 CHF	
-	-	-	-	11.5	6.3	Transportkoffer	4933398220	4002395234059	924,14 CHF		999,00 CHF	
-	-	-	-	11	3.7	Transportkoffer	4933384300	4002395232215	629,05 CHF		680,00 CHF	

Max. Bohr-Ø in Stahl (mm)	Max. Bohr-Ø in Holz (mm)	Vibration beim Bohren in Beton (m/s ²)	Vibration Meißeln (m/s ²)	FIXTEC™ Schnellwechselsystem	Gewicht (kg)	Deliefert in	Artikelnummer	GTIN	UVP inkl. MwSt.	VRG exkl. MwSt.	UVP inkl. MwSt.	VRG inkl. MwSt.
16	40	22	20	Ja	3.6	Transportkoffer	4933400069	4002395233342	749,31 CHF		810,00 CHF	
13	40	10.6	6.81	Nein	3.4	Transportkoffer	4933446790	4002395005482	530,99 CHF		574,00 CHF	
13	40	10.6	6.81	Ja	3.6	Transportkoffer	4933446800	4002395005499	565,22 CHF		611,00 CHF	
13	40	22	14	Ja	2.9	Transportkoffer	4933396420	4002395234967	456,06 CHF		493,00 CHF	
13	30	22	16	Nein	2.7	Transportkoffer	4933396396	4002395234936	253,47 CHF		274,00 CHF	
13	30	22	16	Ja	2.9	Transportkoffer	4933396392	4002395234943	369,10 CHF		399,00 CHF	
13	30	13.6	11.9	Nein	2.4	Transportkoffer	4933464580	4058546225254	212,77 CHF		230,00 CHF	
13	30	12	10.8	Ja	2.6	Transportkoffer	4933464579	4058546225247	235,89 CHF		255,00 CHF	
13	30	13.6	11.9	Nein	2.4	Transportkoffer	4933464581	4058546225261	184,09 CHF		199,00 CHF	
13	30	13.5	-	Nein	2.4	Transportkoffer	4933428230	4002395239832	265,49 CHF		287,00 CHF	

BOHRMASCHINEN



		Bohrfutter-Spannbereich (mm)	Leistungsaufnahme (W)	Leerlaufdrehzahl (min ⁻¹)	Max. Bohr-Ø in Beton (mm)	Max. Bohr-Ø in Mauerwerk (mm)
1.	SB 2-35 D	16	1010	0 - 800/ 0 - 1800	35	40
2.	PD2E 24 R	13	1020	0 - 1000/ 0 - 3200	22	24
3.	PD2E 22 R	13	850	0 - 1000/ 0 - 3200	20	22
4.	PD-705	13	705	0 - 3000	15	16
5.	PDE 16 RP	13	630	0 - 950	16	20
6.	PDE 13 RX	13	630	0 - 2900	15	18
7.	HDE 13 ROX	13	950	0 - 850	-	-
8.	HDE 13 ROX KIT	13	950	0 - 850	-	-
9.	DE 13 RP	13	630	0 - 950	-	-

BRT TRANSPORTKARRE



BRT

Artikelnummer	4933459794
GTIN	4058546029661
UVP inkl. VRG exkl. MwSt.	137,84 CHF
UVP inkl. VRG inkl. MwSt.	149,00 CHF

IPWE 400 R SCHLAGSCHRAUBER



IPWE 400 R

Artikelnummer	4933451524
GTIN	4002395143511
UVP inkl. VRG exkl. MwSt.	565,22 CHF
UVP inkl. VRG inkl. MwSt.	611,00 CHF

IPWE 520 R SCHLAGSCHRAUBER



IPWE 520 R

Artikelnummer	4933451525
GTIN	4002395143528
UVP inkl. VRG exkl. MwSt.	762,26 CHF
UVP inkl. VRG inkl. MwSt.	824,00 CHF

DD 2-160 XE DIAMANTBOHRMASCHINE



DD 2-160 XE

Artikelnummer	4933368690
GTIN	4002395232505
UVP inkl. VRG exkl. MwSt.	912,12 CHF
UVP inkl. VRG inkl. MwSt.	986,00 CHF

DD 3-152 DIAMANTBOHRMASCHINE



DD 3-152

Artikelnummer	4933428000
GTIN	4002395239801
UVP inkl. VRG exkl. MwSt.	1399,63 CHF
UVP inkl. VRG inkl. MwSt.	1513,00 CHF



**SCANNEN SIE HIER, UM
UNSER SORTIMENT AN
SYSTEMZUBEHÖR FÜR
DAS NASSDIAMANTK-
ERNBOHRUNGEN ZU
SEHEN**



Max. Bohr-Ø in Stahl (mm)	Max. Bohr-Ø in Holz (mm)	Max. Drehmoment (Nm)	Gewicht (kg)	Deliefert in	Artikelnummer	GTIN	UVP inkl. VRG exkl. MwSt.	UVP inkl. VRG inkl. MwSt.
16	50	57	4.2	im Karton	4933380507	4002395227280	680,85 CHF	736,00 CHF
16	40	60	3.0	Transportkoffer	4933419595	4002395238651	317,30 CHF	343,00 CHF
13	40	56	2.9	Transportkoffer	4933419570	4002395238613	265,49 CHF	287,00 CHF
13	30	15	1.9	im Karton	4933431955	4002395243914	132,28 CHF	143,00 CHF
13	40	59	2.0	Transportkoffer	4933409206	4002395235339	253,47 CHF	274,00 CHF
13	30	21	1.8	Transportkoffer	4933409200	4002395235322	194,26 CHF	210,00 CHF
13	38	94	2.0	im Karton	030250	4002395229642	432,93 CHF	468,00 CHF
13	38	94	2.0	Transportkoffer	4933428550	4002395241576	456,06 CHF	493,00 CHF
13	40	59	2.1	Transportkoffer	4933409194	4002395235346	299,72 CHF	324,00 CHF

AGV 15 DEC
WINKELSCHLEIFER MIT ABSAUGHAUBE FÜR TRENNARBEITEN



AGV 15-125 XC DEC-SET

Artikelnummer	4933448025
GTIN	4002395006816
UVP inkl. VRG exkl. MwSt.	507,86 CHF
UVP inkl. VRG inkl. MwSt.	549,00 CHF

AGV 15 DEG
WINKELSCHLEIFER MIT ABSAUGHAUBE FÜR SCHLEIFARBEITEN



AGV 15-125 XC DEG-SET AGV 15-125 XE DEG-SET

Artikelnummer	4933448035	4933448830
GTIN	4002395006830	4002395263424
UVP inkl. VRG exkl. MwSt.	577,24 CHF	588,34 CHF
UVP inkl. VRG inkl. MwSt.	624,00 CHF	636,00 CHF

AGV 12 DEG
WINKELSCHLEIFER MIT ABSAUGHAUBE FÜR SCHLEIFARBEITEN



AGV 12-125 X DEG-SET

Artikelnummer	4933448030
GTIN	4002395006823
UVP inkl. VRG exkl. MwSt.	444,03 CHF
UVP inkl. VRG inkl. MwSt.	480,00 CHF

AGV 12 DEC
WINKELSCHLEIFER MIT ABSAUGHAUBE FÜR TRENNARBEITEN



AGV 12-125 X DEC-SET

Artikelnummer	4933448020
GTIN	4002395006809
UVP inkl. VRG exkl. MwSt.	340,43 CHF
UVP inkl. VRG inkl. MwSt.	368,00 CHF

WCS 45
MAUERNUTFRÄSE



WCS 45

Artikelnummer	4933383350
GTIN	4002395229086
UVP inkl. VRG exkl. MwSt.	1318,22 CHF
UVP inkl. VRG inkl. MwSt.	1425,00 CHF

WCE 30
MAUERNUTFRÄSE



WCE 30

Artikelnummer	4933383855
GTIN	4002395228980
UVP inkl. VRG exkl. MwSt.	1015,73 CHF
UVP inkl. VRG inkl. MwSt.	1098,00 CHF

METALLBEARBEITUNG

WINKELSCHLEIFER



		Leistungsaufnahme (W)	Leerlaufdrehzahl (min ⁻¹)	Scheibendurchmesser (mm)	Gewicht (kg)	Schalter	Bremse	Anti-Kickback
1.	AGVM 26-230 GEX	2600	6600	230	5.8	Kippschalter	Nein	Ja
1.	AGVM 26-230 GEX DMS	2600	6600	230	5.8	Totmannschalter	Nein	Ja
2.	AGV 26-230 GE	2600	6600	230	5.5	Kippschalter	Nein	Nein
2.	AGV 26-230 GE DMS	2600	6600	230	5.5	Totmannschalter	Nein	Nein
3.	AGVM 24-230 GEX	2400	6600	230	5.8	Kippschalter	Nein	Ja
3.	AGVM 24-230 GEX DMS	2400	6600	230	5.8	Totmannschalter	Nein	Ja
4.	AGVKB 24-230 EKK	2400	6500	230	5.9	Kippschalter	Ja	Ja
5.	AGVK 24-230 EK	2400	6600	230	5.4	Kippschalter	Nein	Ja
5.	AGVK 24-230 EK DMS	2400	6600	230	5.4	Totmannschalter	Nein	Ja
6.	AGV 24-230 GE	2400	6600	230	5.5	Kippschalter	Nein	Nein
7.	AG 24-230 E	2400	6600	230	5.3	Kippschalter	Nein	Nein
7.	AG 24-230 E DMS	2400	6600	230	5.3	Totmannschalter	Nein	Nein
8.	AGV 22-180 E	2200	8500	180	5.3	Kippschalter	Nein	Nein
8.	AGV 22-230 E	2200	6600	230	5.4	Kippschalter	Nein	Nein
8.	AGV 22-230 DMS	2200	6600	230	5.4	Totmannschalter	Nein	Nein
9.	AG 22-180 DMS	2200	8500	180	5.1	Totmannschalter	Nein	Nein
9.	AG 22-230 DMS	2200	6600	230	5.2	Totmannschalter	Nein	Nein
10.	AGV 17-125 XE	1750	2600 - 11,000	125	2.8	Kippschalter	Nein	Ja
10.	AGV 17-125 XC	1750	11,000	125	2.8	Kippschalter	Nein	Ja
10.	AGV 17-125 XC DMS	1750	11,000	125	2.8	Totmannschalter	Nein	Ja
10.	AGV 17-150 XC DMS	1750	9500	150	3.0	Totmannschalter	Nein	Ja
10.	AGV 17-180 XC DMS	1750	7600	180	3.1	Totmannschalter	Nein	Ja
11.	AGV 17-125 INOX	1750	2000 - 7600	125	2.8	Kippschalter	Nein	Ja
12.	AGV 15-125 XC	1550	11,000	125	2.6	Schiebeschalter	Nein	Ja
12.	AGV 15-125 XE	1550	2800 - 11,000	125	2.6	Schiebeschalter	Nein	Ja
12.	AGV 15-150 XC	1550	9000	150	2.6	Schiebeschalter	Nein	Ja
13.	AGV 13-125 XE	1250	2,800 - 11,500	125	2.4	Schiebeschalter	Nein	Ja
14.	AGV 13-125 XSPDEB	1250	12,000	125	2.5	Totmannschalter	Ja	Ja
14.	AGV 13-125 XSPDEB KIT	1250	12,000	125	2.5	Totmannschalter	Ja	Ja
15.	AGV 13-125 XSPDE	1250	12,000	125	2.5	Totmannschalter	Nein	Ja
16.	AG 13-125 XSPD	1250	12,000	125	2.3	Totmannschalter	Nein	Nein
17.	AGV 12-125 X	1200	11,000	125	2.4	Schiebeschalter	Nein	Ja
18.	AGV 10-125 EK	1000	11,000	125	2.2	Schiebeschalter	Nein	Nein
19.	AG 10-115 EK	1000	11,000	115	2.1	Schiebeschalter	Nein	Nein
19.	AG 10-125 EK	1000	11,000	125	2.1	Schiebeschalter	Nein	Nein
20.	AG 800-125 EK	800	11,500	125	2.0	Schiebeschalter	Nein	Nein
21.	AG 800-115 E	800	11,500	115	2.0	Schiebeschalter	Nein	Nein
21.	AG 800-125 E	800	11,500	125	2.0	Schiebeschalter	Nein	Nein
21.	AG 800-115 E D-SET	800	11,500	115	2.0	Schiebeschalter	Nein	Nein

**FÜR ZUSÄTZLICHE
INFORMATIONEN**

FIXTEC™ Schnellwechsel- system	Anti-Vibrations-System (AVS)	AVS-Zusatzhand- griff	Drehbarer Handgriff	Autobalancer	Wiederanlaufschutz	Lieferung in	Artikelnummer	GTIN	UVP inkl. VRG exkl. MwSt.	UVP inkl. VRG inkl. MwSt.
Ja	Ja	-	Ja	Ja	Ja	im Karton	4933402365	4002395234271	492,14 CHF	532,00 CHF
Ja	Ja	-	Ja	Ja	Nein	im Karton	4933402495	4002395234394	492,14 CHF	532,00 CHF
Nein	Ja	-	Ja	Ja	Ja	im Karton	4933402360	4002395234257	422,76 CHF	457,00 CHF
Nein	Ja	-	Ja	Ja	Nein	im Karton	4933402490	4002395234356	422,76 CHF	457,00 CHF
Ja	Ja	-	Ja	Ja	Ja	im Karton	4933402340	4002395234240	471,79 CHF	510,00 CHF
Ja	Ja	-	Ja	Ja	Nein	im Karton	4933402475	4002395234370	471,79 CHF	510,00 CHF
Ja	Ja	Ja	Ja	Nein	Ja	im Karton	4933471464	4058546293635	411,66 CHF	445,00 CHF
Nein	Ja	Ja	Nein	Nein	Ja	im Karton	4933451413	4002395161683	276,60 CHF	299,00 CHF
Nein	Ja	Ja	Nein	Nein	Ja	im Karton	4933451414	4002395161690	276,60 CHF	299,00 CHF
Nein	Ja	-	Ja	Ja	Ja	im Karton	4933402330	4002395234226	394,08 CHF	426,00 CHF
Nein	Nein	-	Nein	Nein	Ja	im Karton	4933402325	4002395234219	342,28 CHF	370,00 CHF
Nein	Nein	-	Nein	Nein	Nein	im Karton	4933402450	4002395234325	342,28 CHF	370,00 CHF
Nein	Ja	Ja	Nein	Nein	Ja	im Karton	4933431820	4002395243839	232,19 CHF	251,00 CHF
Nein	Ja	Ja	Nein	Nein	Ja	im Karton	4933431850	4002395243860	232,19 CHF	251,00 CHF
Nein	Ja	Ja	Nein	Nein	Nein	im Karton	4933431860	4002395243877	232,19 CHF	251,00 CHF
Nein	Nein	Nein	Nein	Nein	Nein	im Karton	4933431830	4002395243846	194,26 CHF	210,00 CHF
Nein	Nein	Nein	Nein	Nein	Nein	im Karton	4933433630	4002395244423	194,26 CHF	210,00 CHF
Ja	Nein	Ja	-	Nein	Ja	im Karton	4933432230	4002395243983	351,53 CHF	380,00 CHF
Ja	Nein	Ja	-	Nein	Ja	im Karton	4933449850	4002395247295	340,43 CHF	368,00 CHF
Ja	Nein	Ja	-	Nein	Ja	im Karton	4933455140	4002395247905	340,43 CHF	368,00 CHF
Ja	Nein	Ja	-	Nein	Ja	im Karton	4933432250	4002395243990	328,40 CHF	355,00 CHF
Ja	Nein	Ja	-	Nein	Ja	im Karton	4933432270	4002395244003	369,10 CHF	399,00 CHF
Ja	Nein	-	-	Nein	Ja	im Karton	4933449870	4002395247912	340,43 CHF	368,00 CHF
Ja	Nein	-	-	Nein	Ja	im Karton	4933428120	4002395239641	294,17 CHF	318,00 CHF
Ja	Nein	-	-	Nein	Ja	im Karton	4933428127	4002395239658	317,30 CHF	343,00 CHF
Ja	Nein	Ja	-	Nein	Ja	im Karton	4933433250	4002395244164	317,30 CHF	343,00 CHF
Ja	Ja	Ja	-	-	Ja	im Karton	4933451218	4002395260850	235,89 CHF	255,00 CHF
Ja	Nein	Ja	-	-	Ja	im Karton	4933464998	4058546229436	253,47 CHF	274,00 CHF
Ja	Nein	Ja	-	-	Ja	Transportkoffer	4933471194	4058546288228	276,60 CHF	299,00 CHF
Ja	Nein	Ja	-	-	Ja	im Karton	4933451578	4002395140794	212,77 CHF	230,00 CHF
Ja	Nein	-	-	-	Nein	im Karton	4933451577	4002395140787	166,51 CHF	180,00 CHF
Ja	Nein	Ja	-	-	Ja	im Karton	4933428085	4002395239597	212,77 CHF	230,00 CHF
Nein	Nein	-	-	-	Ja	im Karton	4933451222	4002395260898	143,39 CHF	155,00 CHF
Nein	Nein	-	-	-	Ja	im Karton	4933451219	4002395260867	143,39 CHF	155,00 CHF
Nein	Nein	-	-	-	Ja	im Karton	4933451220	4002395260874	121,18 CHF	131,00 CHF
Nein	Nein	-	-	-	Ja	im Karton	4933451213	4002395260805	109,16 CHF	118,00 CHF
Nein	Nein	-	-	-	Ja	im Karton	4933451210	4002395260171	101,76 CHF	110,00 CHF
Nein	Nein	-	-	-	Ja	im Karton	4933451211	4002395260188	101,76 CHF	110,00 CHF
Nein	Nein	-	-	-	Ja	Transportkoffer	4933451281	4002395170777	143,39 CHF	155,00 CHF

AGS 15-125 C WINKELSCHLEIFER



AGS 15-125 C

Artikelnummer	4933407480
GTIN	4002395236015
UVP inkl. VRG exkl. MwSt.	328,40 CHF
UVP inkl. VRG inkl. MwSt.	355,00 CHF

AS 12 E SCHLEIFER



AS 12 E

Artikelnummer	4933383940
GTIN	4002395229390
UVP inkl. VRG exkl. MwSt.	456,06 CHF
UVP inkl. VRG inkl. MwSt.	493,00 CHF

AP 14-2 200 E POLIERER



AP 14-2 200 E AP 14-2 200 E KIT

Standardausrüstung	Netz kabel 6 m PUR, Seitengriff, flexibler Stützsteller, weicher und harter Polierschwamm,
Lieferumfang	Zusatzhandgriff, Polierteller Ø 125 mm, Lammwolle-Polierscheibe, Schleif- und Polierpaste, Tuch
Artikelnummer	4933432800 4933493427
GTIN	4002395001156 4058546482985
UVP inkl. VRG exkl. MwSt.	525,44 CHF 588,34 CHF
UVP inkl. VRG inkl. MwSt.	568,00 CHF 636,00 CHF

AP 12 E POLIERER



AP 12 E

Artikelnummer	4933383925
GTIN	4002395230013
UVP inkl. VRG exkl. MwSt.	456,06 CHF
UVP inkl. VRG inkl. MwSt.	493,00 CHF

DGL 34 GERADSCHLEIFER



DGL 34

Artikelnummer	4933385110
GTIN	4002395230020
UVP inkl. VRG exkl. MwSt.	381,13 CHF
UVP inkl. VRG inkl. MwSt.	412,00 CHF

DGL 30 E GERADSCHLEIFER



DGL 30 E

Artikelnummer	4933385120
GTIN	4002395230037
UVP inkl. VRG exkl. MwSt.	507,86 CHF
UVP inkl. VRG inkl. MwSt.	549,00 CHF

DG 30 E GERADSCHLEIFER



DG 30 E

Artikelnummer	4933385100
GTIN	4002395230013
UVP inkl. VRG exkl. MwSt.	369,10 CHF
UVP inkl. VRG inkl. MwSt.	399,00 CHF

DG 7 E GERADSCHLEIFER



DG 7 E

Artikelnummer	4933391200
GTIN	4002395231928
UVP inkl. VRG exkl. MwSt.	656,80 CHF
UVP inkl. VRG inkl. MwSt.	710,00 CHF

MCS 66 METALLKREISSÄGE



MCS 66

Artikelnummer	4933440615
GTIN	4002395000432
UVP inkl. VRG exkl. MwSt.	602,22 CHF
UVP inkl. VRG inkl. MwSt.	651,00 CHF

BS 125 BANDSÄGE



BS 125

Artikelnummer	4933448245
GTIN	4002395136681
UVP inkl. VRG exkl. MwSt.	567,07 CHF
UVP inkl. VRG inkl. MwSt.	613,00 CHF

CHS 355 METALLTRENNSCHLEIFER



CHS 355

Artikelnummer	4933411760
GTIN	4002395236220
UVP inkl. VRG exkl. MwSt.	460,68 CHF
UVP inkl. VRG inkl. MwSt.	498,00 CHF

DE 10 RX BOHRMASCHINE



DE 10 RX

Artikelnummer	4933409211
GTIN	4002395235353
UVP inkl. VRG exkl. MwSt.	166,51 CHF
UVP inkl. VRG inkl. MwSt.	180,00 CHF

MDE 41 MAGNETKERNBOHREINHEIT



MDE 41

Artikelnummer	4933451015
GTIN	4002395136681
UVP inkl. VRG exkl. MwSt.	1489,36 CHF
UVP inkl. VRG inkl. MwSt.	1610,00 CHF

MDP 41 MAGNETKERNBOHREINHEIT



MDP 41

Artikelnummer	4933451014
GTIN	4002395136674
UVP inkl. VRG exkl. MwSt.	1693,80 CHF
UVP inkl. VRG inkl. MwSt.	1831,00 CHF

**FÜR
ZUSÄTZLICHE
INFORMATIONEN**



HOLZBEARBEITUNG

FÜR ZUSÄTZLICHE
INFORMATIONEN



SÄBELSÄGEN

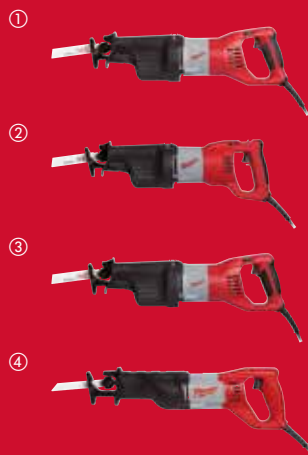

		Leistungsaufnahme (W)	Leerlaufhubzahl (min ⁻¹)	Hublänge (mm)	Gewicht (kg)	Geliefert in	Artikelnummer	GTIN	UVP inkl. VRG exkl. MwSt.	UVP inkl. VRG inkl. MwSt.
1.	SSPE 1500 X	1500	0 - 2800	32	4.5	Transportkoffer	4933428900	4002395241699	577,24 CHF	624,00 CHF
2.	SSPE 1300 RX	1300	0 - 3000	32	4.2	Transportkoffer	4933440590	4002395001095	577,24 CHF	624,00 CHF
3.	SSPE 1300 SX	1300	0 - 2800	32	3.9	Transportkoffer	4933428520	4002395241545	525,44 CHF	568,00 CHF
4.	SSD 1100 X	1100	0 - 2900	28	3.2	Transportkoffer	4933416710	4002395237623	288,62 CHF	312,00 CHF

STICHSÄGEN

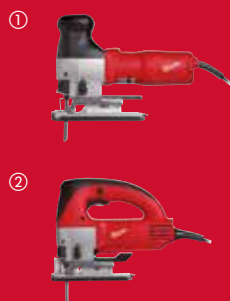

	Leistungsaufnahme (W)	Leerlaufhubzahl (min ⁻¹)	Max. Schnittleistung in Holz/ Stahl Aluminium bis (*) [mm]	Gehrungsschnitte	Hublänge (mm)	Gewicht (kg)	Geliefert in	Artikelnummer	GTIN	UVP inkl. VRG exkl. MwSt.	UVP inkl. VRG inkl. MwSt.	
1.	FSPE 110 X	710	500 - 3000	120/ 10/ 30	45	26	2.5	Transportkoffer	4933357990	4002395229185	409,81 CHF	443,00 CHF
2.	JSPE 135 TX	750	800 - 3000	135/ 10/ 30	45	26	2.5	Transportkoffer	4933381230	4002395232529	426,46 CHF	461,00 CHF

KREISSÄGEN



	Leistungsaufnahme (W)	Leerlaufdrehzahl (min ⁻¹)	Scheiben \square [mm]	Neigungseinstellung (°)	Max. Schnitttiefe 45° (mm)	Max. Schnitttiefe 90° (mm)	Bohrungsdurchmesser (mm)	Gewicht (kg)	Geliefert in	Artikelnummer	GTIN	UVP inkl. VRG exkl. MwSt.	UVP inkl. VRG inkl. MwSt.	
1.	CS 85 SB	2200	4500	235	50	67	85	30	6.6	im Karton	4933451117	4002395137411	369,10 CHF	399,00 CHF
2.	CS 85 CBE	2200	4500	235	60	67	85	30	7.7	Transportkoffer	4933451116	4002395137404	457,91 CHF	495,00 CHF
3.	SCS 65 Q	1900	5800	190	0 - 45	52	65	30	5.5	Transportkoffer	638051	4002395229529	504,16 CHF	545,00 CHF
4.	CS 60	1600	5800	184	0 - 56	49	61	30	4.8	im Karton	4933419225	4002395238361	317,30 CHF	343,00 CHF

SCHLEIFMASCHINEN

①



	Leistungsaufnahme (W)	Leerlaufdrehzahl (min ⁻¹)	Schwingzahl (min ⁻¹)	Schwingkreisdurchmesser (mm)	Schleifteller- / Schleifpapiergröße (mm)	Gewicht (kg)	Geliefert in	Artikelnummer	GTIN	UVP inkl. VRG exkl. MwSt.	UVP inkl. VRG inkl. MwSt.	
1.	BS 100 LE	1150	230 - 400	-	-	100 x 160	5.3	im Karton	4933385150	4002395229222	515,26 CHF	557,00 CHF

②



2.	ROS 125 E	300	7000 - 12,000	14,000 - 26,000	2.4	125	1.7	Werkzeugtasche	4933433180	4002395244010	219,24 CHF	237,00 CHF
----	-----------	-----	---------------	-----------------	-----	-----	-----	----------------	------------	---------------	------------	------------

③



3.	SPS 140	260	14,700	28,000	1.6	113 x 105	1.6	im Karton	4933447015	4002395005826	155,41 CHF	168,00 CHF
----	---------	-----	--------	--------	-----	-----------	-----	-----------	------------	---------------	------------	------------

STAUBABSAUGUNGEN

①



	Leistungsaufnahme (W)	Luftdurchsatz (l/min)	Max. Filtertyp	Unterdruck (mbar)	Fassungsvermögen (l)	Schlauchdurchmesser (mm)	Schlauchlänge (m)	Gewicht (kg)	Geliefert in	Artikelnummer	GTIN	UVP inkl. VRG exkl. MwSt.	UVP inkl. VRG inkl. MwSt.
1.	AS 42 MAC	1200	PTFE	250	42	38	4	17.5	im Karton	4933464777	4058546010799	1127,66 CHF	1219,00 CHF

②



2.	AS 30 MAC	1200	PTFE	250	30	38	4	14.5	im Karton	4933464776	4058546010768	948,20 CHF	1025,00 CHF
----	-----------	------	------	-----	----	----	---	------	-----------	------------	---------------	------------	-------------

③



3.	AS 30 LAC	1200	PTFE	250	30	36	4	14.5	im Karton	4933464775	4058546010720	711,38 CHF	769,00 CHF
----	-----------	------	------	-----	----	----	---	------	-----------	------------	---------------	------------	------------

④



4.	AS 2-250 ELOP	1000	PET	210	25	32	3.5	10.4	im Karton	4933447480	4002395006274	335,80 CHF	363,00 CHF
----	---------------	------	-----	-----	----	----	-----	------	-----------	------------	---------------	------------	------------

⑤



5.	AS 2-250EM	1200	PTFE	245	25	32	4	8.0	im Karton	4933493593	4058546484644	694,73 CHF	751,00 CHF
----	------------	------	------	-----	----	----	---	-----	-----------	------------	---------------	------------	------------

⑥



6.	AS 2-250EH	1200	PTFE	245	25	32	4	8	im Karton	4933493595	4058546484668	844,59 CHF	913,00 CHF
----	------------	------	------	-----	----	----	---	---	-----------	------------	---------------	------------	------------

RCS FUNKSTECKDOSE UND FERNBEDIENUNG



RCS

Artikelnummer	4932478965
GTIN	4058546362478
UVP inkl. VRG exkl. MwSt.	132,28 CHF
UVP inkl. VRG inkl. MwSt.	143,00 CHF



RCO FERNBEDIENUNG FÜR FUNKSTECKDOSE



RCO

Artikelnummer	4932479620
GTIN	4058546374143
UVP inkl. VRG exkl. MwSt.	49,12 CHF
UVP inkl. VRG inkl. MwSt.	53,10 CHF

MILWAUKEE® SOLUTIONS PROVIDER

ZUBEHÖR



ÜBER
3.000
LÖSUNGEN

HANDWERKZEUGE



ÜBER
1.400
LÖSUNGEN

PACKOUT™ & TOOLGUARD™



ÜBER
180
LÖSUNGEN

PERSÖNLICHE SCHUTZAUSRÜSTUNG



ÜBER
1.000
LÖSUNGEN

SYSTEMZUBEHÖR HOCHFREQUENZVERDICHTER

WÄHLEN SIE DIE WELLE

		Beschreibung	Grundplatten MXF CVBP	Grundplatten MXF CVBC	Böden MXF CVBP	Böden MXF CVBC	Säulen MXF CVBP	Säulen MXF CVBC	Wände MXF CVBP	Wände MXF CVBC	Artikelnummer	GTIN	UVP inkl. VRG exkl. MwSt.	UVP inkl. VRG inkl. MwSt.
a.	MXF CVS-2 m	Vibratorwelle 2 m	✓✓✓	✓	✓✓✓	✓	x	x	x	x	4932478611	4058546348045	536,54 CHF	580,00 CHF
b.	MXF CVS-3 m	Vibratorwelle 3 m	✓✓✓	✓	✓✓✓	✓	✓	✓	✓	✓	4932479612	4058546374068	657,72 CHF	711,00 CHF
c.	MXF CVS-4 m	Vibratorwelle 4 m	✓	✓✓	✓	✓✓	✓✓✓	✓✓✓	✓✓✓	✓✓✓	4932478610	4058546348038	859,39 CHF	929,00 CHF
d.	MXF CVS-6.4 m	Vibratorwelle 6.4 m	x	✓✓✓	x	✓✓✓	x	✓✓✓	x	✓✓✓	4932479613	4058546374075	923,22 CHF	998,00 CHF

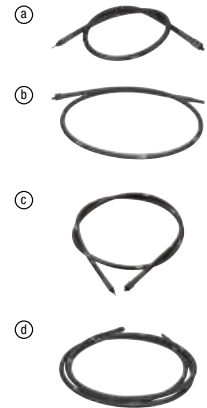

WÄHLEN SIE DEN KOPF

		Beschreibung	Ø (mm)	Artikelnummer	GTIN	UVP inkl. VRG exkl. MwSt.	UVP inkl. VRG inkl. MwSt.
a.	MXF CVH-25 mm	Vibratorkopf 25 mm	25	4932479839	4058546376338	570,77 CHF	617,00 CHF
b.	MXF CVH-38 mm	Vibratorkopf 38 mm	38	4932478612	4058546348052	437,56 CHF	473,00 CHF
c.	MXF CVH-50 mm	Vibratorkopf 50 mm	50	4932478613	4058546348069	565,22 CHF	611,00 CHF
d.	MXF CVH-63 mm	Vibratorkopf 63 mm	63	4932479840	4058546376345	1119,33 CHF	1210,00 CHF



SYSTEMZUBEHÖR - HOCHGESCHWINDIGKEITSBETONVERDICHTER

- Um den perfekten Kopfdurchmesser zu wählen, müssen Sie den erforderlichen Radius sowie den Abstand zwischen den Armierungen berücksichtigen.
- MILWAUKEE® bietet eine Reihe von verschiedenen Größen an, um Ihnen die perfekte Lösung für jede Anwendung zu bieten.

		Beschreibung	Ø (mm)	Länge (m)	Artikelnummer	GTIN	UVP inkl. VRG exkl. MwSt.	UVP inkl. VRG inkl. MwSt.
a.	MXF CVSHF-2/44	2m/44mm MX FUEL Welle & Vibratorkopf	44	2	4932498135	4058546512958	1154,49 CHF	1248,00 CHF
b.	MXF CVSHF-5/44	5m/44mm MX FUEL Welle & Vibratorkopf	44	5	4932498136	4058546512965	1443,11 CHF	1560,00 CHF
c.	MXF CVSHF-10/44	10m/44mm MX FUEL Welle & Vibratorkopf	44	10	4932498137	4058546512972	1847,36 CHF	1997,00 CHF
d.	MXF CVSHF-2/57	2m/57mm MX FUEL Welle & Vibratorkopf	57	2	4932498917	4058546527860	1270,12 CHF	1373,00 CHF
e.	MXF CVSHF-5/57	5m/57mm MX FUEL Welle & Vibratorkopf	57	5	4932498138	4058546512989	1558,74 CHF	1685,00 CHF
f.	MXF CVSHF-10/57	10m/57mm MX FUEL Welle & Vibratorkopf	57	10	4932498139	4058546512996	1963,00 CHF	2122,00 CHF

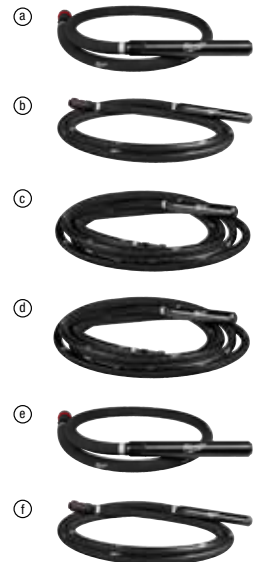

SYSTEMZUBEHÖR - RÜTTELPLATTEN

		Beschreibung	Merkmale	Artikelnummer	GTIN	UVP inkl. VRG exkl. MwSt.	UVP inkl. VRG inkl. MwSt.
a.	MXF PC50 PP	Pflaster-Gleitvorrichtung für MX FUEL™ Rüttelplatte	<ul style="list-style-type: none"> Montagewerkzeug wird direkt am Verdichter befestigt und ermöglicht so einen schnellen und einfachen Zugang Verdichtung in zwei Richtungen bei Ziegeln, Pflastersteinen und Terrassensteinen 	4932493273	4058546481445	403,33 CHF	436,00 CHF
b.	MXF PC50 WK	Transportreifen für MX FUEL™ Rüttelplatte	<ul style="list-style-type: none"> Radsatz für leichte Manövrierbarkeit Zur Verwendung mit dem MX FUEL™ Rüttelplatte (MXF PC50) 	4932493274	4058546481452	287,70 CHF	311,00 CHF
c.	MXF PC50 WT	Wassertank für MX FUEL™ Rüttelplatte	<ul style="list-style-type: none"> 13-Liter-Wassertank mit Schnellkupplung Einstellbarer Durchflussregler für einfache Kontrolle und optimierten Wasserfluss Zur Verwendung mit der MX FUEL™ Rüttelplatte (MXF PC50) 	4932498924	4058546527938	253,47 CHF	274,00 CHF



SYSTEMZUBEHÖR - VIBRATIONSBOHLEN

- Unsere Bohlen haben eine besonders steife, doppelte Dreiecksstruktur, um gleichmäßige Vibrationen über die gesamte Länge der Bohle mit minimaler Variabilität zu übertragen
- Konstruiert aus leichtem Magnesium, um das Gewicht der Bohle zu reduzieren
- Die Bohle verfügt über eine Klemmstruktur ohne Löcher in der Stange, so dass Sie die Bohle schnell an jeder Stelle der Maschine anbringen können
- Bohlenlängen von 1,22 m bis zu 4,87 m
- Kompatibel mit der MX FUEL™ Akku-Vibrationsbohle

		Beschreibung	Länge (m)	Gewicht (kg)	Artikelnummer	GTIN	UVP inkl. VRG exkl. MwSt.	UVP inkl. VRG inkl. MwSt.
a.	MXF PSB-1.22m	Profil für MX FUEL™ Akku-Vibrationsbohle (MXF PSC) - 1,22 m	1.22	3.6	4932479776	4058546375706	460,68 CHF	498,00 CHF
b.	MXF PSB-1.83m	Profil für MX FUEL™ Akku-Vibrationsbohle (MXF PSC) - 1,83 m	1.83	5.5	4932479777	4058546375713	524,51 CHF	567,00 CHF
c.	MXF PSB-2.44m	Profil für MX FUEL™ Akku-Vibrationsbohle (MXF PSC) - 2,44 m	2.44	7.3	4932479778	4058546375720	657,72 CHF	711,00 CHF
d.	MXF PSB-3.00m	Profil für MX FUEL™ Akku-Vibrationsbohle (MXF PSC) - 3,0 m	3.00	9.1	4932479779	4058546375737	784,46 CHF	848,00 CHF
e.	MXF PSB-3.65m	Profil für MX FUEL™ Akku-Vibrationsbohle (MXF PSC) - 3,65 m	3.65	10.9	4932479780	4058546375744	923,22 CHF	998,00 CHF
f.	MXF PSB-4.25m	Profil für MX FUEL™ Akku-Vibrationsbohle (MXF PSC) - 4,25 m	4.25	12.8	4932479781	4058546375751	1096,21 CHF	1185,00 CHF
g.	MXF PSB-4.87m	Profil für MX FUEL™ Akku-Vibrationsbohle (MXF PSC) - 4,87 m	4.87	14.6	4932479782	4058546375768	1246,99 CHF	1348,00 CHF
h.	MXF PSCA	MX FUEL™ Adapter für L-Profile	-	-	4932499258	4058546564223	230,34 CHF	249,00 CHF



SYSTEMZUBEHÖR - GLÄTTTELLER

		Beschreibung	passend für Milwaukee Flügelglätter	Artikelnummer	GTIN	UVP inkl. VRG exkl. MwSt.	UVP inkl. VRG inkl. MwSt.
a.	MXF WBT60P	Glättteller für MX FUEL™ Flügelglätter 600 mm	MXF WBT60	4932498919	4058546527884	148,94 CHF	161,00 CHF
b.	MXF WBT60CB	Kombinationsflügel für MX FUEL™ Flügelglätter 600 mm (4 Stück)	MXF WBT60	4932498918	4058546527877	91,30 CHF	98,70 CHF
c.	MXF WBT90P	Glättteller für MX FUEL™ Flügelglätter 900 mm	MXF WBT90	4932498921	4058546527907	345,05 CHF	373,00 CHF
d.	MXF WBT90CB	Kombinationsflügel für MX FUEL™ Flügelglätter 900 mm (4 Stück)	MXF WBT90	4932498920	4058546527891	125,81 CHF	136,00 CHF
e.	MXF WBT90FIB	Finish-Flügel für MX FUEL™ Flügelglätter 900 mm (4 Stück)	MXF WBT90	4932498923	4058546527921	125,81 CHF	136,00 CHF
f.	MXF WBT90FLB	Glätttschuhe für MX FUEL™ Flügelglätter 900 mm (4 Stück)	MXF WBT90	4932498922	4058546527914	207,22 CHF	224,00 CHF



SYSTEMZUBEHÖR - GEWINDESCHNEIDKLUPPEN

	Beschreibung	Merkmale	Artikelnummer	GTIN	UVP inkl. VRG exkl. MwSt.	UVP inkl. VRG inkl. MwSt.
a.	Entgrater für MX FUEL™ Stationäres Akku-Gewindeschneidergerät	Entgrater für MX FUEL™ Stationäres Akku-Gewindeschneidergerät	49165105	045242833634	114,71 CHF	124,00 CHF
b.	Schneidrad für MX FUEL™ Stationäres Akku-Gewindeschneidergerät	Schneidrad für MX FUEL™ Stationäres Akku-Gewindeschneidergerät	48361401	045242745920	91,30 CHF	98,70 CHF
c.	Backeneinsätze für MX FUEL Akku-Gewindeschneidergerät	Backeneinsätze für PVC-ummantelte Rohre	49165102	045242771288	195,19 CHF	211,00 CHF
d.	Backeneinsätze für Rohre	Backeneinsätze für Rohre	49165104	045242833627	160,96 CHF	174,00 CHF
e.	Adaptersatz für Ridgid 11-R	Adaptersatz für Ridgid 11-R	4932478838	4058546361204	200,74 CHF	217,00 CHF
f.	Adaptersatz für REMS	Adaptersatz für REMS	4932478839	4058546361211	200,74 CHF	217,00 CHF
g.	Adaptersatz für Rothenberger	Adaptersatz für Rothenberger	4932478840	4058546361228	200,74 CHF	217,00 CHF
h.	Gewindeschneidöl	Mineralisches Gewindeschneidöl	4932493462	4058546483333	102,68 CHF	111,00 CHF
i.		Synthetisches Gewindeschneidöl	4932493463	4058546483340	137,84 CHF	149,00 CHF



SYSTEMZUBEHÖR - GEWINDESCHNEIDEISEN

- Hochleistungs-Gewindeschneideisen sorgen in Kombination mit den MILWAUKEE®-Gewindeschneidern für perfekte Gewinde und lang anhaltende Leistung
- Die Schneideisen sind in zwei verschiedenen Gewindegeometrien erhältlich: BSPT (British Standard Pipe Taper) und NPT (National Taper Pipe)
- Die Matrizen sind in zwei verschiedenen Qualitäten erhältlich: Legierte Matrizen für lang anhaltende Leistung bei schwarzen und verzinkten Rohren und HS-Matrizen für beste Leistung bei Edelstahlrohren

		Typ	Größe [Zoll]	passend für Milwaukee Gewindeschneidkluppen	Artikelnummer	GTIN	UVP inkl. VRG exkl. MwSt.	UVP inkl. VRG inkl. MwSt.
a.	Gewindeschneideisen FPTD 1/2" NPT HS	NPT HS	1/2	M18 FPT114, M18 FPT2	48361107	045242608713	101,76 CHF	110,00 CHF
	Gewindeschneideisen FPTD 3/4" NPT HS	NPT HS	3/4	M18 FPT114, M18 FPT2	48361108	045242608720	101,76 CHF	110,00 CHF
	Gewindeschneideisen FPTD 1" NPT HS	NPT HS	1	M18 FPT114, M18 FPT2	48361109	045242608737	123,96 CHF	134,00 CHF
	Gewindeschneideisen FPTD 1 1/4" NPT HS	NPT HS	1 - 1/4	M18 FPT114, M18 FPT2	48361110	045242608744	123,96 CHF	134,00 CHF
	Gewindeschneideisen FPTD 1 1/2" NPT HS	NPT HS	1 - 1/2	M18 FPT114, M18 FPT2	48361111	045242608751	160,96 CHF	174,00 CHF
b.	Gewindeschneideisen FPTD 2" NPT HS	NPT HS	2	M18 FPT114, M18 FPT2	48361112	045242608768	160,96 CHF	174,00 CHF
	Gewindeschneideisen FPTD 1/2" BSPT Alloy	BSPT Alloy	1/2	M18 FPT114, M18 FPT2	4932480227	4058546405120	86,68 CHF	93,70 CHF
	Gewindeschneideisen FPTD 3/4" BSPT Alloy	BSPT Alloy	3/4	M18 FPT114, M18 FPT2	4932480228	4058546405137	86,03 CHF	93,00 CHF
	Gewindeschneideisen FPTD 1" BSPT Alloy	BSPT Alloy	1	M18 FPT114, M18 FPT2	4932480229	4058546405144	104,53 CHF	113,00 CHF
	Gewindeschneideisen FPTD 1 1/4" BSPT Alloy	BSPT Alloy	1 - 1/4	M18 FPT114, M18 FPT2	4932480230	4058546405151	104,53 CHF	113,00 CHF
	Gewindeschneideisen FPTD 1 1/2" BSPT Alloy	BSPT Alloy	1 - 1/2	M18 FPT114, M18 FPT2	4932480231	4058546405168	142,46 CHF	154,00 CHF
c.	Gewindeschneideisen FPTD 2" BSPT Alloy	BSPT Alloy	2	M18 FPT114, M18 FPT2	4932480232	4058546405175	142,46 CHF	154,00 CHF
	Gewindeschneideisen FPTD 1/2" BSPT HS	BSPT HS	1/2	M18 FPT114, M18 FPT2	4932480233	4058546405182	101,76 CHF	110,00 CHF
	Gewindeschneideisen FPTD 3/4" BSPT HS	BSPT HS	3/4	M18 FPT114, M18 FPT2	4932480234	4058546405199	101,76 CHF	110,00 CHF
	Gewindeschneideisen FPTD 1" BSPT HS	BSPT HS	1	M18 FPT114, M18 FPT2	4932480235	4058546405205	117,48 CHF	127,00 CHF
	Gewindeschneideisen FPTD 1 1/4" BSPT HS	BSPT HS	1 - 1/4	M18 FPT114, M18 FPT2	4932480236	4058546405212	117,48 CHF	127,00 CHF
	Gewindeschneideisen FPTD 1 1/2" BSPT HS	BSPT HS	1 - 1/2	M18 FPT114, M18 FPT2	4932480237	4058546405229	154,49 CHF	167,00 CHF
	Gewindeschneideisen FPTD 2" BSPT HS	BSPT HS	2	M18 FPT114, M18 FPT2	4932480238	4058546405236	154,49 CHF	167,00 CHF
d.	1/2"-3/4" NPT HSS Gewindeschneidbacke für MXF PTR2	NPT HSS	1/2 - 3/4	MXF PTR2	48361205	045242745876	352,45 CHF	381,00 CHF
	1"-2" NPT HSS Gewindeschneidbacke für MXF PTR2	NPT HSS	1 - 2	MXF PTR2	48361206	045242745906	352,45 CHF	381,00 CHF
e.	1/2"-3/4" BSPT Gewindeschneidbacke für MXF PTR2	BSPT Gewindeschneidbacke	1/2 - 3/4	MXF PTR2	4932492924	4058546477950	259,94 CHF	281,00 CHF
	1"-2" BSPT Gewindeschneidbacke für MXF PTR2	BSPT Gewindeschneidbacke	1 - 2	MXF PTR2	4932492925	4058546477967	259,94 CHF	281,00 CHF
f.	1/2"-3/4" BSPT HS Gewindeschneidbacke für MXF PTR2	BSPT HS	1/2 - 3/4	MXF PTR2	4932492926	4058546477974	306,20 CHF	331,00 CHF
	1"-2" BSPT HS Gewindeschneidbacke für MXF PTR2	BSPT HS	1 - 2	MXF PTR2	4932492927	4058546477981	306,20 CHF	331,00 CHF
g.	1/2"-3/4" BSPT HSS Gewindeschneidbacke für MXF PTR2	BSPT HSS	1/2 - 3/4	MXF PTR2	4932492928	4058546477998	352,45 CHF	381,00 CHF
	1"-2" BSPT HSS Gewindeschneidbacke für MXF PTR2	BSPT HSS	1 - 2	MXF PTR2	4932492929	4058546478001	352,45 CHF	381,00 CHF

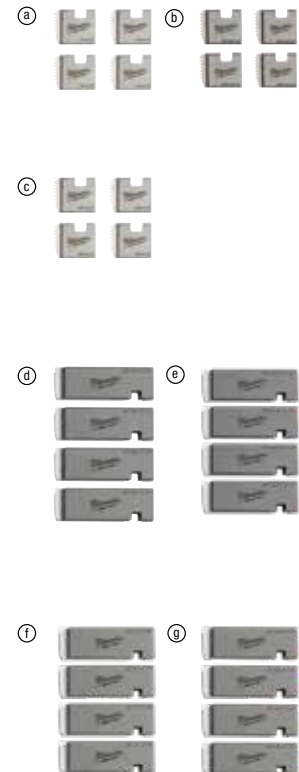

SYSTEMZUBEHÖR - GEWINDESCHNEIDKÖPFE

- Bis zu 50 % leichter als vergleichbare Gewindegewindeschneidköpfe
- Erhältliche Größen von 1/2" bis 2"
- Die Gewindegewindeschneidköpfe enthalten immer einen Satz legierter BSPT-Schneidbacken

	Beschreibung	passend für Milwaukee Gewindegewindeschneidklappen	Größe [Zoll]	Typ	Artikelnummer	GTIN	UVP inkl. VRG exkl. MwSt.	UVP inkl. VRG inkl. MwSt.	
a.	FPT2H 1/2" BSPT Alloy	FPT2H 1/2" BSPT Gewindegewindeschneideinsatz	M18 FPT2	1/2	BSPT Alloy	4932480239	4058546405243	184,09 CHF	199,00 CHF
	FPT2H 3/4" BSPT Alloy	FPT2H 3/4" BSPT Gewindegewindeschneideinsatz	M18 FPT2	3/4	BSPT Alloy	4932480240	4058546405250	184,09 CHF	199,00 CHF
	FPT2H 1" BSPT Alloy	FPT2H 1" BSPT Gewindegewindeschneideinsatz	M18 FPT2	1	BSPT Alloy	4932480241	4058546405267	235,89 CHF	255,00 CHF
	FPT2H 1-1/4" BSPT Alloy	FPT2H 1 1/4" BSPT Gewindegewindeschneideinsatz	M18 FPT2	1 1/4	BSPT Alloy	4932480242	4058546405274	235,89 CHF	255,00 CHF
	FPT2H 1-1/2" BSPT Alloy	FPT2H 1 1/2" BSPT Gewindegewindeschneideinsatz	M18 FPT2	1 1/2	BSPT Alloy	4932480243	4058546405281	260,87 CHF	282,00 CHF
	FPT2H 2" BSPT Alloy	FPT2H 2" BSPT Gewindegewindeschneideinsatz	M18 FPT2	2	BSPT Alloy	4932480244	4058546405298	260,87 CHF	282,00 CHF
b.	FPT114H 1/2" BSPT Alloy	BSPT Schneidkopf 1/2" für M18FPT114	M18 FPT114	1/2	BSPT Alloy	4932480245	4058546405304	131,36 CHF	142,00 CHF
	FPT114H 3/4" BSPT Alloy	BSPT Schneidkopf 3/4" für M18FPT114	M18 FPT114	3/4	BSPT Alloy	4932480246	4058546405311	135,99 CHF	147,00 CHF
	FPT114H 1" BSPT Alloy	BSPT Schneidkopf 1" für M18FPT114	M18 FPT114	1	BSPT Alloy	4932480247	4058546405328	160,96 CHF	174,00 CHF
	FPT114H 1-1/4" BSPT Alloy	BSPT Schneidkopf 1 1/4" für M18FPT114	M18 FPT114	1 1/4	BSPT Alloy	4932480248	4058546405335	172,99 CHF	187,00 CHF
c.	FPT2HK BSPT Alloy	BSPT Schneidkopf-Set für M18 FPT2H	M18 FPT2	1/2", 3/4", 1", 1 1/4", 1 1/2", 2"	BSPT Alloy	4932480249	4058546405342	992,60 CHF	1073,00 CHF
d.	FPT114HK BSPT Alloy	BSPT Schneidkopf-Set für M18 FPT114HK	M18 FPT114	1/2", 3/4", 1", 1 1/4"	BSPT Alloy	4932480250	4058546405359	530,06 CHF	573,00 CHF
e.	PTR2 DH NPT	NPT-Schneidkopf für MX FUEL™ Stationäres Akku-Gewindegewindeschneidergerät	MXF PTR2	1/2"-2"	NPT	49165100	045242771264	727,10 CHF	786,00 CHF
	PTR2 DH BSPT	BSPT-Schneidkopf für MX FUEL™ Stationäres Akku-Gewindegewindeschneidergerät	MXF PTR2	1/2"-2"	BSPT	49165103	045242810109	727,10 CHF	786,00 CHF

Ⓐ



Ⓑ



Ⓓ



Ⓔ



SYSTEMZUBEHÖR - MAGNETISCHE BOHRSTÄNDER



4932604226

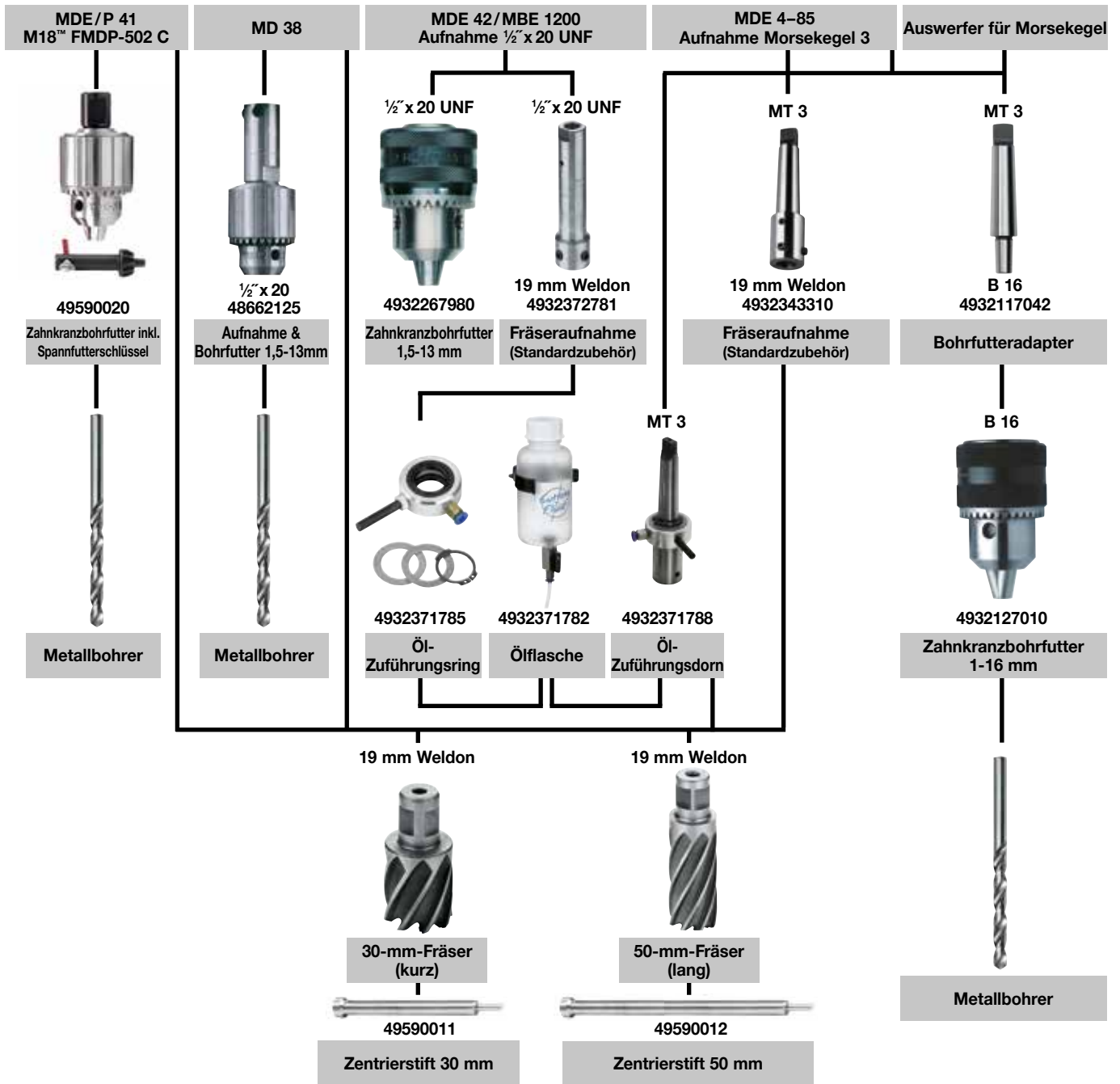

SYSTEMZUBEHÖR - NASSBOHRKRONEN













	Beschreibung	DD3 152	DCM2 250C & DCM2 350C	MXF DCD150	passend für MXF DCD350	Artikelnummer	GTIN	UVP inkl. VRG exkl. MwSt.	UVP inkl. VRG inkl. MwSt.
a	Befestigungsset Bestehend aus 5 Schlagankern M 12, Einschläger, Gewindestange, Scheibe und Mutter	✓	✓	✓	✓	4932399731	4002395363827	91,58 CHF	99,00 CHF
	1 3/8" Maulschlüssel. Zum Halten der Bohrspindel beim Bohrkronenwechsel		✓			49964705	04524222766	28,31 CHF	30,60 CHF
	32 mm Maulschlüssel. Zum Halten der Bohrspindel.	✓				4931428009	4002395844791	-	-
	41 mm Maulschlüssel. Zum Halten der Bohrspindel.	✓	✓		✓	4931428010	4002395844807	-	-
b	FIXTEC Leichtlösering. Geeignet für alle Diamant-Kernbohrmotoren mit 1 1/4" Aufnahme. Leichtlösering verhindert ein Festsetzen der Bohrkronenverschraubung	✓	✓			4932352053	4002395367108	-	-
	1 1/4" zu 1/2" Adapter. Ermöglicht den Einsatz von <50 mm Diamantbohrkronen mit einer 1 1/4" Maschinenaufnahme	✓	✓		✓	4932352627	4002395372850	52,73 CHF	57,00 CHF
c	1 1/4" Verlängerung, Länge 300 mm	✓	✓	✓	✓	4932399724	4002395363759	126,73 CHF	137,00 CHF
	1 1/4" Verlängerung, Länge 500 mm	✓	✓	✓	✓	4932399725	4002395363766	184,09 CHF	199,00 CHF
d	Teleskop-Verlängerung. Verlängerungsstück zur Befestigung des Bohrständers anstelle des Ankerbolzens. Max. 500 kg, höhenverstellbar 1,8-2,9 m	✓	✓	✓		4932399732	4002395363834	601,30 CHF	650,00 CHF
e	Vakuumpumpe VP6. Zur Befestigung des Diamant-Kernbohrständers auf ebenen Flächen. Unterdruck 850 mbar. Max. Vakuumleistung: 6 m³/h / 100 l/min. Spannung: 220-240 V	✓	✓	✓	✓	4932352094	4002395367474	1304,35 CHF	1410,00 CHF
f	Vakuumpatte. Gummidichtung 4931428665	✓				4932352676	4002395373345	-	-
g	WT 10 Wassertank	✓	✓	✓	✓	4932399726	4002395363773	362,63 CHF	392,00 CHF
h	Wasserfangring für DR 152 T. Für Bohrkronen bis max. Ø 152 mm.					4932352677	4002395373352	-	-
	Wasserfangring für DR 152 T					4932352678	4002395373369	44,59 CHF	48,20 CHF
i	Wasserfangring: max. Ø 180 mm			✓		4932399727	4002395363780	478,26 CHF	517,00 CHF
	Ersatz-Dichtscheibe für Wasserfangring DR 250 TV.			✓		4932399729	4002395363803	59,48 CHF	64,30 CHF
i	Wasserfangring für DR 350 T. Für Bohrkronen bis max. Ø 300 mm.					4932399728	4002395363797	518,96 CHF	561,00 CHF
	Ersatz-Dichtscheibe für Wasserfangring für DR 350 T					4932399730	4002395363810	59,48 CHF	64,30 CHF
j	Distanzstück T = 50 mm. Muss zwischen Bohrständer und Motor bei Bohrkronen > 250 mm und max. 350 mm eingesetzt werden. Im Lieferumfang des DR 350 T enthalten.		✓			4932399736	4002395363872	267,35 CHF	289,00 CHF
k	Schnellwechselplatte für Bohrmotoren DR 250 TV und DR 350 T		✓			4932399733	4002395363841	267,35 CHF	289,00 CHF
	Wasserfangring: für den universellen Einsatz mit Diamantkernbohrmaschinen. Für Bohrkronen bis max. Ø 152 mm.	✓	✓	✓	✓	4932478073	4058546340063	163,74 CHF	177,00 CHF



AKKU-ROHRREINIGER SYSTEMZUBEHÖR

	Beschreibung	Für Rohrreiner M12BDC6, M12 BDC8	Für Rohrreiner M18 FDCPF8, M18 FDCPF10	Für Rohrreiner M18 FFSDC16, M18 FFSDC13, M18 FFSDC10	Für Rohrreiner MXF LSDP	Artikelnummer	GTIN	UVP inkl. VRG exkl. MwSt.	UVP inkl. VRG inkl. MwSt.	
Spirale mit offener Wicklung	16 mm x 15,2 m Spirale offene Wicklung			✓		48532775	045242513109	231,27 CHF	250,00 CHF	
Spiralen mit Innenseelen schmal	6 mm x 7,6 m Spirale mit Innenseele und Keulenkopf	✓				48532573	045242471270	47,83 CHF	51,70 CHF	
	8 mm x 7,6 m Spirale mit Innenseele und Gelenk-Keulenkopf	✓				48532572	045242364206	68,36 CHF	73,90 CHF	
	6 mm x 7,6 m Spirale mit Innenseele und Gelenk-Keulenkopf	✓				48532574	045242471287	54,67 CHF	59,10 CHF	
	6 mm x 10,6 m Spirale mit Innenseele und Keulenkopf		✓			48532671	045242482740	82,05 CHF	88,70 CHF	
	6 mm x 15,2 m Spirale mit Innenseele und Keulenkopf		✓			48532672	045242482757	91,58 CHF	99,00 CHF	
	8 mm x 7,6 m Spirale mit Innenseele und Keulenkopf	✓				48532571	045242364213	58,09 CHF	62,80 CHF	
	8 mm x 10,6 m Spirale mit Innenseele und Keulenkopf		✓			48532673	045242482764	91,58 CHF	99,00 CHF	
	8 mm x 15,2 m Spirale mit Innenseele und Keulenkopf		✓			48532674	045242482771	109,16 CHF	118,00 CHF	
	10 mm x 10,6 m Spirale mit Innenseele		✓			48532675	045242482788	109,16 CHF	118,00 CHF	
	6 mm x 7,6 m Spirale mit Innenseele, Keulenkopf und Trommel	✓				48532581	045242480586	71,88 CHF	77,70 CHF	
6 mm x 7,6 m Spirale mit Innenseele, Gelenk-Keulenkopf und Trommel	✓				48532582	045242480593	75,12 CHF	81,20 CHF		
8 mm x 7,6 m Spirale mit Innenseele, Keulenkopf und Trommel	✓				48532583	045242480609	65,03 CHF	70,30 CHF		
8 mm x 7,6 m Spirale mit Innenseele, Gelenk-Keulenkopf und Trommel	✓				48532584	045242480616	68,36 CHF	73,90 CHF		
Spiralen mit Innenseele medium	8 mm x 23 m Spirale mit Innenseele und Keulenkopf			✓		48532772	045242513079	176,69 CHF	191,00 CHF	
	10 mm x 15,2 m Spirale mit Innenseele			✓		48532773	045242513086	176,69 CHF	191,00 CHF	
	13 mm x 15,2 m Spirale mit Innenseele			✓		48532774	045242513093	217,39 CHF	235,00 CHF	
	16 mm x 7,6 Spirale				✓	4932471701	4058546296001	299,72 CHF	324,00 CHF	
	16 mm x 15,2 m Spirale				✓	4932471702	4058546296018	461,61 CHF	499,00 CHF	
	20 mm x 7,6 m Spirale				✓	4932471703	4058546296025	327,47 CHF	354,00 CHF	
	20 mm x 15,2 m Spirale				✓	4932471704	4058546296032	491,21 CHF	531,00 CHF	
	16 mm Keulenkopf				✓	4932471707	4058546296063	91,58 CHF	99,00 CHF	
	16 mm x 60 cm Spirale				✓	4932471708	4058546296070	80,85 CHF	87,40 CHF	
	20 mm x 600 mm Spirale				✓	4932471709	4058546296087	103,61 CHF	112,00 CHF	
Keulenbohrer	Keulenbohrer für 10, 13 und 16 mm Spiralen		✓	✓		48532681	045242503803	20,44 CHF	22,10 CHF	
Blattbohrer-Fettaustreiber	Blattbohrer-Fettaustreiber für 10, 13 und 16 mm Spiralen		✓	✓		48532684	045242503834	15,82 CHF	17,10 CHF	
Blattbohrer-Fettaustreiber	Blattbohrer-Fettaustreiber 38 mm		✓	✓		48532789	045242006137	30,80 CHF	33,30 CHF	
Kettenschleuderkopf	75 mm Kettenschleuderkopf für 16,2 mm Kabel				✓	48532837	4058546323448	217,39 CHF	235,00 CHF	
	100 mm Kettenschleuderkopf für 16,2 mm Kabel				✓	48532838	4058546323455	272,90 CHF	295,00 CHF	
Rückholbohrer schmal	Rückholbohrer für 10, 13 und 16 mm Spiralen		✓	✓		48532682	045242503810	34,04 CHF	36,80 CHF	
Rückholbohrer medium	Rückholbohrer geeignet für 10mm, 13 mm, 16 mm Spiralen		✓	✓		48532787	045242006113	27,15 CHF	29,35 CHF	
Trichterbohrer	Trichterbohrer für 16,2 mm Kabel				✓	48532831	4058546323387	61,70 CHF	66,70 CHF	
	Trichterbohrer geeignet für 10 mm, 13 mm, 16 mm Spiralen		✓	✓		48532786	045242006106	30,80 CHF	33,30 CHF	
Zubehörsatz schmal	Zubehörsatz 5-teilig		✓	✓		48532685	045242503841	68,36 CHF	73,90 CHF	
	M18 Medium Zubehörsatz (5-teilig) geeignet für 10mm, 13 mm, 16 mm Spiralen		✓	✓		48532790	045242006144	68,36 CHF	73,90 CHF	
Zubehörsatz medium	Zubehörsatz 9-teilig für 16,2 mm Kabel				✓	48532840	4058546296131	546,72 CHF	591,00 CHF	
Kugelkopffräser	Kugelkopffräser (klein) für 16,2 mm Kabel				✓	48532835	4058546323424	91,58 CHF	99,00 CHF	
	Kugelkopffräser (mittel) für 16,2 mm Kabel				✓	48532836	4058546323431	116,56 CHF	126,00 CHF	
Wurzelschneider	75 mm Wurzelschneider für 16,2 mm Kabel				✓	48532832	4058546323394	91,58 CHF	99,00 CHF	
	100 mm Wurzelschneider für 16,2 mm Kabel				✓	48532833	4058546323400	108,23 CHF	117,00 CHF	
	150 mm Wurzelschneider für 16,2 mm Kabel				✓	48532834	4058546323417	122,11 CHF	132,00 CHF	
Schaukelkopfböhrer schmal	25 mm Schaukelkopfböhrer für 10, 13, 16 mm Kabel		✓	✓		48532683	045242503827	15,82 CHF	17,10 CHF	
Schaukelkopfböhrer medium	Schaukelkopfböhrer geeignet für 10 mm, 13 mm, 16 mm Spiralen		✓	✓		48532788	045242006120	30,80 CHF	33,30 CHF	
Bohrer gerade	Bohrer (gerade) für 16,2 mm Kabel				✓	48532830	4058546323370	61,70 CHF	66,70 CHF	
Automatischer Spiralschub- und -rücklaufaufsatz für den M18 FFSDC	Automatischer Spiralschub- und rücklaufaufsatz für den M18 FFSDC			✓		4932471993	4058546298920	382,05 CHF	413,00 CHF	
Führungsschlauch für den M18 FFSDC SWITCH PACK™ mit automatischem Spiralschub- und -rücklaufaufsatz	Führungsschlauch für den M18 FFSDC SWITCH PACK™ mit automatischem Spiralschub- und -rücklaufaufsatz			✓		4932471994	4058546298937	67,16 CHF	72,60 CHF	
	Verbindungsplatte zum Befestigen des M18 FFSDC SWITCH PACK™ mit dem automatischen Spiralschub- und -rücklaufaufsatz			✓		4932478225	4058546344023	39,87 CHF	43,10 CHF	
SWITCH PACK™ Trommel	SWITCH PACK™ Spiraltrommel für M18 FFSDC-Serie			✓		4932464277	4058546222222	204,44 CHF	221,00 CHF	
Kettenschleuder	Spiralen-Führungsschlauch für MXFLSDP				✓	4932478110	4058546340421	272,90 CHF	295,00 CHF	
Stiftschlüssel	Stiftschlüssel		✓	✓	✓	4932471717	4058546296162	13,64 CHF	14,75 CHF	

SYSTEMZUBEHÖR FÜR AKKU-TEILSPIRALMASCHINEN

	Beschreibung	Passend für M18 FCSSM	Passend für M18 FSSM	Artikelnummer	GTIN	UVP inkl. VRG exkl. MwSt.	UVP inkl. VRG inkl. MwSt.	
Spirale SM	16 mm x 2,3 m mit offener Wicklung und Außenkupplung	✓		4932478413	4058546346041	91,58 CHF	99,00 CHF	
	16 mm x 2,3 m Spirale mit Innenseele und offener Wicklung	✓		4932478414	4058546346058	108,23 CHF	117,00 CHF	
	22 mm x 4,5 m Innenseele mit Außenkupplung und offener Wicklung	✓	✓	4932478415	4058546346065	194,26 CHF	210,00 CHF	
	22 mm x 4,5 m Spirale mit offener Wicklung und Außenkupplung Set	✓	✓	4932471712	4058546296117	108,23 CHF	117,00 CHF	
	22 mm x 4,5 m Spirale mit offener Wicklung mit Außenkupplung Set	✓	✓	4932471713	4058546296124	683,63 CHF	739,00 CHF	
	32 mm x 4,5 m weiche Spirale mit offener Wicklung		✓	4932471710	4058546296094	176,69 CHF	191,00 CHF	
	32 mm x 4,5 m Spirale mit offener Wicklung für höchste Ansprüche		✓	4932471711	4058546296100	204,44 CHF	221,00 CHF	
Rückholbohrer	Rückholbohrer 16 mm	✓		48533811	4058546346133	53,38 CHF	57,70 CHF	
	Rückholbohrer 16 mm starr	✓		48533812	4058546346126	53,38 CHF	57,70 CHF	
Trichterbohrer	Trichterbohrer 16 mm	✓		48533813	4058546346140	34,23 CHF	37,00 CHF	
	Trichterbohrer (klein) für 22 mm Spiralen	✓	✓	48533828	4058546346089	47,92 CHF	51,80 CHF	
	Trichterbohrer für 22 mm Spiralen	✓	✓	48533831	4058546323479	53,38 CHF	57,70 CHF	
	Trichterbohrer für 32 mm Spiralen		✓	48534831	4058546323561	53,38 CHF	57,70 CHF	
Kugelkopfräser 5 m	Kugelkopfräser 16 mm für extra schmale Öffnungen	✓		48533814	4058546346157	34,23 CHF	37,00 CHF	
	Kugelkopfräser 16 mm	✓		48533815	4058546346164	34,23 CHF	37,00 CHF	
	Kugelkopfräser 22 mm für schmale Öffnungen	✓	✓	48533827	4058546346096	47,92 CHF	51,80 CHF	
	Kugelkopfräser 22 mm	✓	✓	48533835	4058546323516	91,58 CHF	99,00 CHF	
	Kugelkopfräser 22 mm	✓	✓	48533836	4058546323523	108,23 CHF	117,00 CHF	
	Kugelkopfräser 32 mm		✓	48534835	4058546323608	91,58 CHF	99,00 CHF	
	Kugelkopfräser 32 mm		✓	48534836	4058546323615	108,23 CHF	117,00 CHF	
Spiralreiniger SM	Spiralreiniger für 16 mm Spiralen	✓		48533816	4058546346171	91,58 CHF	99,00 CHF	
	Spiralreiniger für 22 mm Spiralen	✓	✓	48533826	4058546346102	-	-	
Wurzelschneider 5 m	Wurzelschneider 50 mm / 22 mm	✓	✓	48533825	4058546346119	61,70 CHF	66,70 CHF	
	Wurzelschneider 75 mm/ 22 mm	✓	✓	48533832	4058546323486	91,58 CHF	99,00 CHF	
	Wurzelschneider 100 mm/ 22 mm	✓	✓	48533833	4058546323493	108,23 CHF	117,00 CHF	
	Wurzelschneider 150 mm/ 22 mm	✓	✓	48533834	4058546323509	122,11 CHF	132,00 CHF	
	Wurzelschneider 75 mm/ 32 mm		✓	48534832	4058546323578	91,58 CHF	99,00 CHF	
	Wurzelschneider 100 mm/ 32 mm		✓	48534833	4058546323585	108,23 CHF	117,00 CHF	
	Wurzelschneider 150 mm/ 32 mm		✓	48534834	4058546323592	122,11 CHF	132,00 CHF	
Bohrer gerade SM	Bohrer klein (gerade) für 22 mm Spiralen	✓	✓	48533829	4058546346072	47,92 CHF	51,80 CHF	
	Bohrer (gerade) für 22 mm Spiralen	✓	✓	48533830	4058546323462	53,38 CHF	57,70 CHF	
	Bohrer (gerade) für 32 mm Spiralen		✓	48534830	4058546323554	53,38 CHF	57,70 CHF	
Kettenschleuder 5 m	Kettenschleuderkopf 75 mm / 22 mm	✓	✓	48533837	4058546323530	217,39 CHF	235,00 CHF	
	Kettenschleuderkopf 100 mm/ 22 mm	✓	✓	48533838	4058546323547	272,90 CHF	295,00 CHF	
	Kettenschleuderkopf 75 mm / 32 mm		✓	48534837	4058546323622	217,39 CHF	235,00 CHF	
	Kettenschleuderkopf 100 mm / 32 mm		✓	48534838	4058546323639	272,90 CHF	295,00 CHF	
Zubehörset	Zubehörset 22 mm 9-teilig	✓	✓	48533840	4058546296148	546,72 CHF	591,00 CHF	
	32 mm Zubehörset 9-teilig		✓	48534839	4058546296155	546,72 CHF	591,00 CHF	
Kleiner Spiralen-Führungsschlauch	Kleiner Spiralen-Führungsschlauch für M18FCSSM	✓		4932478410	4058546346010	122,11 CHF	132,00 CHF	
Mittlerer Spiralen-Führungsschlauch	Mittlerer Spiralen-Führungsschlauch für FCSSM	✓		4932478409	4058546346003	194,26 CHF	210,00 CHF	
Großer Spiralen-Führungsschlauch	Spiralen-Führungsschlauch für Teilspiralmaschine		✓	4932471720	4058546296193	176,69 CHF	191,00 CHF	
Kabelträger	Kabelträger für 16 mm Spiralen	✓		4932478412	4058546346034	80,85 CHF	87,40 CHF	
	Kabelträger für 22 mm Spiralen	✓	✓	4932478411	4058546346027	91,58 CHF	99,00 CHF	
	Kabelträger für 32 mm Spiralen		✓	4932471719	4058546296186	108,23 CHF	117,00 CHF	
Stiftschlüssel	Stiftschlüssel	✓	✓	4932471717	4058546296162	13,64 CHF	14,75 CHF	

SYSTEMZUBEHÖR - PRESSBACKEN

Backenprofil	Kompatibel mit Systemen folgender Anbieter	Passend für Milwaukee Presswerkzeuge	Passend für	Ak-ku-Plattform	Beschreibung	Erforderlich	Artikelnummer	GTIN	UVP inkl. VRG exkl. MwSt.	UVP inkl. VRG inkl. MwSt.	
a.	Geberit: Mapress VSH: X-Press Eurotubi Raccorderie Metalliche Rubinetteria Bresciane Sanha: Nirosoan Pegler Yorkshire	M12 HPT, M12 ONEHPT	12	M12	J12-M12	-	4932430243	4002395379040	194,26 CHF	210,00 CHF	
		M12 HPT, M12 ONEHPT	15	M12	J12-M15	-	4932430245	4002395379064	194,26 CHF	210,00 CHF	
		M12 HPT, M12 ONEHPT	18	M12	J12-M18	-	4932430247	4002395379088	194,26 CHF	210,00 CHF	
		M12 HPT, M12 ONEHPT	22	M12	J12-M22	-	4932430249	4002395379101	194,26 CHF	210,00 CHF	
		M12 HPT, M12 ONEHPT	28	M12	J12-M28	-	4932430251	4002395379125	194,26 CHF	210,00 CHF	
		M12 HPT, M12 ONEHPT	35	M12	J12-M35	-	4932430253	4002395379149	246,99 CHF	267,00 CHF	
b.		Geberit: Mapress VSH: X-Press Eurotubi Raccorderie Metalliche Rubinetteria Bresciane Sanha: Nirosoan Pegler Yorkshire	M18 HPT, M18 BLHPT	12	M18	J18-M12	-	4932430244	4002395379057	215,54 CHF	233,00 CHF
			M18 HPT, M18 BLHPT	15	M18	J18-M15	-	4932430246	4002395379071	215,54 CHF	233,00 CHF
			M18 HPT, M18 BLHPT	18	M18	J18-M18	-	4932430248	4002395379095	215,54 CHF	233,00 CHF
			M18 HPT, M18 BLHPT	22	M18	J18-M22	-	4932430250	4002395379118	215,54 CHF	233,00 CHF
			M18 HPT, M18 BLHPT	28	M18	J18-M28	-	4932430252	4002395379132	215,54 CHF	233,00 CHF
			M12 HPT	35	M18	J18-M35	-	4932430254	4002395379156	215,54 CHF	233,00 CHF
c.	Geberit: Mapress VSH: X-Press Eurotubi Raccorderie Metalliche Rubinetteria Bresciane Sanha: Nirosoan Pegler Yorkshire		M18 HPT, M18 BLHPT	42	M18	RJ18-M42	RJA-1	4932430255	4002395379163	881,59 CHF	953,00 CHF
			M18 HPT, M18 BLHPT	54	M18	RJ18-M54	RJA-1	4932430256	4002395379170	881,59 CHF	953,00 CHF
			M18 HPT, M18 BLHPT	-	-	RJA-1	-	4932430307	4002395379682	486,59 CHF	526,00 CHF
			M18 BLHPTXL	76.1	M18	RJ18XL-M76,1	RJAXL-1	4932479458	4058546372521	1315,45 CHF	1422,00 CHF
			M18 BLHPTXL	88.9	M18	RJ18XL-M88,9	Zwischenbacke RJAXL-1 erforderlich	4932479459	4058546372538	1445,88 CHF	1563,00 CHF
			M18 BLHPTXL	108	M18	RJ18XL-M108	Zwischenbacke RJAXL-1 erforderlich	4932479460	4058546372545	1445,88 CHF	1563,00 CHF
			M18 BLHPTXL	-	M18	RJAXL-1	-	4932479451	4058546372453	788,16 CHF	852,00 CHF
			M18 BLHPTXL	-	M18	RJAXL-2	-	4932479452	4058546372460	656,80 CHF	710,00 CHF



Backenprofil	Kompatibel mit Systemen folgender Anbieter	Passend für Milwaukee Presswerkzeuge	Passend für	Ak-ku-Plattform	Beschreibung	Erforderlich	Artikelnummer	GTIN	UVP inkl. VRG exkl. MwSt.	UVP inkl. VRG inkl. MwSt.		
a.	Vioga Comap IBP Sanha: Nirosoan	M12 HPT, M12 ONEHPT	12	M12	J12-V12	-	4932430260	4002395379217	194,26 CHF	210,00 CHF		
		M12 HPT, M12 ONEHPT	14	M12	J12-V14	-	4932451660	4002395273423	194,26 CHF	210,00 CHF		
		M12 HPT, M12 ONEHPT	15	M12	J12-V15	-	4932430262	4002395379231	194,26 CHF	210,00 CHF		
		M12 HPT, M12 ONEHPT	16	M12	J12-V16	-	4932451661	4002395273430	194,26 CHF	210,00 CHF		
		M12 HPT, M12 ONEHPT	18	M12	J12-V18	-	4932430264	4002395379255	194,26 CHF	210,00 CHF		
		M12 HPT, M12 ONEHPT	22	M12	J12-V22	-	4932430266	4002395379279	194,26 CHF	210,00 CHF		
		M12 HPT, M12 ONEHPT	28	M12	J12-V28	-	4932430268	4002395379293	194,26 CHF	210,00 CHF		
		M12 HPT, M12 ONEHPT	35	M12	J12-V35	-	4932430270	4002395379316	246,99 CHF	267,00 CHF		
		b.	Vioga Comap IBP Sanha: Nirosoan	M18 HPT, M18 BLHPT	12	M18	J18-V12	-	4932430261	4002395379224	215,54 CHF	233,00 CHF
				M18 HPT, M18 BLHPT	14	M18	J18-V14	-	4932471086	4058546287146	215,54 CHF	233,00 CHF
M18 HPT, M18 BLHPT				15	M18	J18-V15	-	4932430263	4002395379248	215,54 CHF	233,00 CHF	
M18 HPT, M18 BLHPT				16	M18	J18-V16	-	4932471087	4058546287153	215,54 CHF	233,00 CHF	
M18 HPT, M18 BLHPT				18	M18	J18-V18	-	4932430265	4002395379262	215,54 CHF	233,00 CHF	
M18 HPT, M18 BLHPT				22	M18	J18-V22	-	4932430267	4002395379286	215,54 CHF	233,00 CHF	
M18 HPT, M18 BLHPT				28	M18	J18-V28	-	4932430269	4002395379309	215,54 CHF	233,00 CHF	
M18 HPT, M18 BLHPT				35	M18	J18-V35	-	4932430271	4002395379323	215,54 CHF	233,00 CHF	
M18 HPT, M18 BLHPT				42	M18	RJ18-V42	RJA-1	4932430272	4002395379330	881,59 CHF	953,00 CHF	
M18 HPT, M18 BLHPT				54	M18	RJ18-V54	RJA-1	4932430273	4002395379347	881,59 CHF	953,00 CHF	
				M18 HPT, M18 BLHPT	-	M18	RJA-1	-	4932430307	4002395379682	486,59 CHF	526,00 CHF
				M18 BLHPT, M18 ONEBLHPT	76.1	M18	RJ18-V76.1	RJAV-2	4932479455	4058546372491	984,27 CHF	1064,00 CHF
	M18 BLHPT, M18 ONEBLHPT			88.9	M18	RJ18-V88.9	RJAV-2	4932479456	4058546372507	984,27 CHF	1064,00 CHF	
	M18 BLHPT, M18 ONEBLHPT			108	M18	RJ18-V108	RJAV-2	4932479457	4058546372514	1119,33 CHF	1210,00 CHF	
	M18 BLHPT, M18 ONEBLHPT			-	M18	RJAV-2	-	4932479604	4058546373986	471,79 CHF	510,00 CHF	



Backenprofil	Kompatibel mit Systemen folgender Anbieter	Passend für Milwaukee Presswerkzeuge	Passend für	Ak-ku-Plattform	Beschreibung	Erforderlich	Artikelnummer	GTIN	UVP inkl. VRG exkl. MwSt.	UVP inkl. VRG inkl. MwSt.		
a.	ALB Uponor: Unipipe, Airpipe Kan: Kan-therm Wavin: Press-Systeme Frankische: Alplex F50 Profi DW Verbundrohr Multitubo IBP:>B-Flex KE Kelit: Kelit Kelox Jupiter: Heizsystem	M12 HPT, M12 ONEHPT	14	M12	J12-U14	-	4932430291	4002395379521	204,44 CHF	221,00 CHF		
		M12 HPT, M12 ONEHPT	16	M12	J12-U16	-	4932430293	4002395379545	194,26 CHF	210,00 CHF		
		M12 HPT, M12 ONEHPT	18	M12	J12-U18	-	4932430295	4002395379569	204,44 CHF	221,00 CHF		
		M12 HPT, M12 ONEHPT	20	M12	J12-U20	-	4932430297	4002395379583	194,26 CHF	210,00 CHF		
		M12 HPT, M12 ONEHPT	25	M12	J12-U25	-	4932430299	4002395379606	194,26 CHF	210,00 CHF		
		M12 HPT, M12 ONEHPT	32	M12	J12-U32	-	4932430301	4002395379620	194,26 CHF	210,00 CHF		
		M12 HPT, M12 ONEHPT	40	M12	J12-U40	-	4932430303	4002395379644	268,27 CHF	290,00 CHF		
		b.	ALB Uponor: Unipipe, Airpipe Kan: Kan-therm Wavin: Press-Systeme Frankische: Alplex F50 Profi DW Verbundrohr Multitubo IBP:>B-Flex KE Kelit: Kelit Kelox Jupiter: Heizsystem	M18 HPT, M18 BLHPT	14	M18	J18-U14	-	4932430292	4002395379538	215,54 CHF	233,00 CHF
				M18 HPT, M18 BLHPT	16	M18	J18-U16	-	4932430294	4002395379552	215,54 CHF	233,00 CHF
				M18 HPT, M18 BLHPT	18	M18	J18-U18	-	4932430296	4002395379576	215,54 CHF	233,00 CHF
M18 HPT, M18 BLHPT				20	M18	J18-U20	-	4932430298	4002395379599	215,54 CHF	233,00 CHF	
M18 HPT, M18 BLHPT				25	M18	J18-U25	-	4932430300	4002395379613	215,54 CHF	233,00 CHF	
M18 HPT, M18 BLHPT				32	M18	J18-U32	-	4932430302	4002395379637	215,54 CHF	233,00 CHF	
M18 HPT, M18 BLHPT				40	M18	RJ18-U40	RJA-1	4932430304	4002395379651	613,32 CHF	663,00 CHF	
M18 HPT, M18 BLHPT				50	M18	RJ18-U50	RJA-1	4932430305	4002395379668	663,27 CHF	717,00 CHF	
M18 HPT, M18 BLHPT				63	M18	RJ18-U63	RJA-1	4932430306	4002395379675	965,77 CHF	1044,00 CHF	
M18 HPT, M18 BLHPT				-	M18	RJA-1	-	4932430307	4002395379682	486,59 CHF	526,00 CHF	



Backenprofil	Kompatibel mit Systemen folgender Anbieter	Passend für Milwaukee Presswerkzeuge	Passend für	Akku-Plattform	Beschreibung	Erforderlich	Artikelnummer	GTIN	UVP inkl. VRG exkl. MwSt.	UVP inkl. VRG inkl. MwSt.	
a.	G	Geberit: Mepla & Mepla Therm	M12 HPT, M12 ONEHPT	16	M12	J12-G16	-	4932464217	4058546221621	194,26 CHF	210,00 CHF
			M12 HPT, M12 ONEHPT	20	M12	J12-G20	-	4932464218	4058546221638	194,26 CHF	210,00 CHF
			M12 HPT, M12 ONEHPT	26	M12	J12-G26	-	4932464219	4058546221645	194,26 CHF	210,00 CHF
			M12 HPT, M12 ONEHPT	32	M12	J12-G32	-	4932464220	4058546221652	194,26 CHF	210,00 CHF
			M12 HPT, M12 ONEHPT	40	M12	J12-G40	-	4932464221	4058546221669	194,26 CHF	210,00 CHF
b.			M18 HPT, M18 BLHPT	16	M18	J18-G16	-	4932464544	4058546224899	246,99 CHF	267,00 CHF
			M18 HPT, M18 BLHPT	20	M18	J18-G20	-	4932464545	4058546224905	246,99 CHF	267,00 CHF
			M18 HPT, M18 BLHPT	26	M18	J18-G26	-	4932464546	4058546224912	246,99 CHF	267,00 CHF
			M18 HPT, M18 BLHPT	32	M18	J18-G32	-	4932464547	4058546224929	266,42 CHF	288,00 CHF
			M18 HPT, M18 BLHPT	40	M18	J18-G40	-	4932464548	4058546224936	276,60 CHF	299,00 CHF
		M18 HPT, M18 BLHPT	50	M18	J18-G50	-	4932464549	4058546224943	351,53 CHF	380,00 CHF	

(a)



(b)



Backenprofil	Kompatibel mit Systemen folgender Anbieter	Passend für Milwaukee Presswerkzeuge	Passend für	Akku-Plattform	Beschreibung	Erforderlich	Artikelnummer	GTIN	UVP inkl. VRG exkl. MwSt.	UVP inkl. VRG inkl. MwSt.	
a.	TH	ALB Comap Frankische Henco (nur TH14 - TH25) IPA Sanha Tiemme	M12 HPT, M12 ONEHPT	14	M12	J12-TH14	-	4932430274	4002395379354	204,44 CHF	221,00 CHF
			M12 HPT, M12 ONEHPT	16	M12	J12-TH16	-	4932430276	4002395379378	194,26 CHF	210,00 CHF
			M12 HPT, M12 ONEHPT	18	M12	J12-TH18	-	4932430278	4002395379392	204,44 CHF	221,00 CHF
			M12 HPT, M12 ONEHPT	20	M12	J12-TH20	-	4932430280	4002395379415	194,26 CHF	210,00 CHF
			M12 HPT, M12 ONEHPT	25	M12	J12-TH25	-	4932430282	4002395379439	204,44 CHF	221,00 CHF
			M12 HPT, M12 ONEHPT	26	M12	J12-TH26	-	4932430283	4002395379446	194,26 CHF	210,00 CHF
			M12 HPT, M12 ONEHPT	32	M12	J12-TH32	-	4932430285	4002395379460	194,26 CHF	210,00 CHF
b.			M12 HPT, M12 ONEHPT	40	M12	J12-TH40	-	4932430287	4002395379484	268,27 CHF	290,00 CHF
			M18 HPT, M18 BLHPT	14	M18	J18-TH14	-	4932430275	4002395379361	215,54 CHF	233,00 CHF
			M18 HPT, M18 BLHPT	16	M18	J18-TH16	-	4932430277	4002395379385	215,54 CHF	233,00 CHF
			M18 HPT, M18 BLHPT	18	M18	J18-TH18	-	4932430279	4002395379408	215,54 CHF	233,00 CHF
			M18 BLHPT, M18 HPT	20	M18	J18-TH20	-	4932430281	4002395379422	215,54 CHF	233,00 CHF
			M18 HPT, M18 BLHPT	25	M18	J18-TH25	-	4932430355	4002395380169	215,54 CHF	233,00 CHF
			M18 HPT, M18 BLHPT	26	M18	J18-TH26	-	4932430284	4002395379453	215,54 CHF	233,00 CHF
	M18 HPT, M18 BLHPT	32	M18	J18-TH32	-	4932430286	4002395379477	215,54 CHF	233,00 CHF		
	M18 BLHPT, M18 HPT	40	M18	RJ18-TH40	RJA-1	4932430288	4002395379491	605,92 CHF	655,00 CHF		
	M18 HPT, M18 BLHPT	50	M18	RJ18-TH50	RJA-1	4932430289	4002395379507	663,27 CHF	717,00 CHF		
		M18 HPT, M18 BLHPT	63	M18	RJ18-TH63	RJA-1	4932430290	4002395379514	965,77 CHF	1044,00 CHF	
		M18 HPT, M18 BLHPT	-	M18	RJA-1	-	4932430307	4002395379682	486,59 CHF	526,00 CHF	

(a)



(b)



Backenprofil	Kompatibel mit Systemen folgender Anbieter	Passend für Milwaukee Presswerkzeuge	Passend für	Akku-Plattform	Beschreibung	Erforderlich	Artikelnummer	GTIN	UVP inkl. VRG exkl. MwSt.	UVP inkl. VRG inkl. MwSt.	
a.	MP	Viega: Mega Press	M18 BLHPT, M18 ONE-BLHPT, M18 BLHPTXL	1/2"	M18	J18-MP1/2"	-	4932479442	4058546372361	261,79 CHF	283,00 CHF
			M18 BLHPT, M18 ONE-BLHPT, M18 BLHPTXL	3/4"	M18	J18-MP3/4"	-	4932479443	4058546372378	380,20 CHF	411,00 CHF
			M18 BLHPT, M18 ONE-BLHPT, M18 BLHPTXL	1"	M18	J18-MP1"	-	4932479444	4058546372385	380,20 CHF	411,00 CHF
			M18 BLHPT, M18 ONE-BLHPT, M18 BLHPTXL	1 1/4"	M18	RJ18-MP1 1/4"	RJA-1	4932479445	4058546372392	788,16 CHF	852,00 CHF
			M18 BLHPT, M18 ONE-BLHPT, M18 BLHPTXL	1 1/2"	M18	RJ18-MP1 1/2"	RJA-1	4932479446	4058546372408	854,76 CHF	924,00 CHF
			M18 BLHPT, M18 ONE-BLHPT, M18 BLHPTXL	2"	M18	RJ18-MP2"	RJA-1	4932479447	4058546372415	880,67 CHF	952,00 CHF
			M18 BLHPTXL	2 1/2"	M18	RJ18XL-MP2 1/2"	RJAXL-1	4932479448	4058546372422	1315,45 CHF	1422,00 CHF
b.			M18 BLHPTXL	3"	M18	RJ18XL-MP3"	RJAXL-1	4932479449	4058546372439	1315,45 CHF	1422,00 CHF
			M18 BLHPTXL	4"	M18	RJ18XL-MP4"	RJAXL-1	4932479450	4058546372446	1315,45 CHF	1422,00 CHF
			M18 BLHPTXL	-	M18	RJAXL-1	-	4932479451	4058546372453	788,16 CHF	852,00 CHF

(a)



(b)



Backenprofil	Kompatibel mit Systemen folgender Anbieter	Passend für Milwaukee Presswerkzeuge	Passend für	Akku-Plattform	Beschreibung	Erforderlich	Artikelnummer	GTIN	UVP inkl. VRG exkl. MwSt.	UVP inkl. VRG inkl. MwSt.	
a.	FF	Geberit FlowFit	M12 HPT, M12 ONEHPT	16-40	M12	J12-FF 16-40 Geberit	-	4932480981	4058546412661	535,62 CHF	579,00 CHF
b.			M18 BLHPT, M18 ONEBLHPT	16-40	M18	J18-FF 16-40 Geberit	-	4932480982	4058546412678	564,29 CHF	610,00 CHF
			M18 BLHPT, M18 ONEBLHPT	50-75	M18	J18-FF 50-75 Geberit	-	4932480983	4058546412685	784,46 CHF	848,00 CHF

(a)



(b)



SYSTEMZUBEHÖR - PRESSBACKEN

Backenprofil	Kompatibel mit Systemen folgender Anbieter	Passend für Milwaukee Presswerkzeuge	Passend für	Akku-Plattform	Beschreibung	Erforderlich	Artikelnummer	GTIN	UVP inkl. VRG exkl. MwSt.	UVP inkl. VRG inkl. MwSt.		
a.		M12 HPT, M12 ONEHPT	12	M12	J12-M12 Geberit	-	4932480879	4058546411640	194,26 CHF	210,00 CHF		
		M12 HPT, M12 ONEHPT	15	M12	J12-M15 Geberit	-	4932480880	4058546411657	194,26 CHF	210,00 CHF		
		M12 HPT, M12 ONEHPT	18	M12	J12-M18 Geberit	-	4932480881	4058546411664	197,96 CHF	214,00 CHF		
		M12 HPT, M12 ONEHPT	22	M12	J12-M22 Geberit	-	4932480882	4058546411671	197,96 CHF	214,00 CHF		
		M12 HPT, M12 ONEHPT	28	M12	J12-M28 Geberit	-	4932480883	4058546411688	197,96 CHF	214,00 CHF		
b.	M	M12 HPT, M12 ONEHPT	35	M12	J12-M35 Geberit	-	4932480884	4058546411695	197,96 CHF	214,00 CHF		
		M18 BLHPT, M18 ONEBLHPT	12	M18	J18-M12 Geberit	-	4932480885	4058546411701	210,92 CHF	228,00 CHF		
		M18 BLHPT, M18 ONEBLHPT	15	M18	J18-M15 Geberit	-	4932480886	4058546411718	210,92 CHF	228,00 CHF		
		M18 BLHPT, M18 ONEBLHPT	18	M18	J18-M18 Geberit	-	4932480887	4058546411725	222,94 CHF	241,00 CHF		
		M18 BLHPT, M18 ONEBLHPT	22	M18	J18-M22 Geberit	-	4932480888	4058546411732	222,94 CHF	241,00 CHF		
		M18 BLHPT, M18 ONEBLHPT	28	M18	J18-M28 Geberit	-	4932480889	4058546411749	222,94 CHF	241,00 CHF		
		M18 BLHPT, M18 ONEBLHPT	35	M18	J18-M35 Geberit	-	4932480890	4058546411756	222,94 CHF	241,00 CHF		
		Geberit: Mapress										



Backenprofil	Kompatibel mit Systemen folgender Anbieter	Passend für Milwaukee Presswerkzeuge	Passend für	Akku-Plattform	Beschreibung	Erforderlich	Artikelnummer	GTIN	UVP inkl. VRG exkl. MwSt.	UVP inkl. VRG inkl. MwSt.
a.		M12 HPT, M12 ONEHPT	16	M12	J12-G16 Geberit	-	4932480891	4058546411763	204,44 CHF	221,00 CHF
		M12 HPT, M12 ONEHPT	20	M12	J12-G20 Geberit	-	4932480892	4058546411770	204,44 CHF	221,00 CHF
		M12 HPT, M12 ONEHPT	26	M12	J12-G26 Geberit	-	4932480893	4058546411787	204,44 CHF	221,00 CHF
		M12 HPT, M12 ONEHPT	32	M12	J12-G32 Geberit	-	4932480894	4058546411794	222,94 CHF	241,00 CHF
		M12 HPT, M12 ONEHPT	40	M12	J12-G40 Geberit	-	4932480895	4058546411800	235,89 CHF	255,00 CHF
b.	G	M18 BLHPT, M18 ONEBLHPT	16	M18	J18-G16 Geberit	-	4932480896	4058546411817	222,94 CHF	241,00 CHF
		M18 BLHPT, M18 ONEBLHPT	20	M18	J18-G20 Geberit	-	4932480897	4058546411824	222,94 CHF	241,00 CHF
		M18 BLHPT, M18 ONEBLHPT	26	M18	J18-G26 Geberit	-	4932480898	4058546411831	222,94 CHF	241,00 CHF
		M18 BLHPT, M18 ONEBLHPT	32	M18	J18-G32 Geberit	-	4932480899	4058546411848	247,92 CHF	268,00 CHF
		M18 BLHPT, M18 ONEBLHPT	40	M18	J18-G40 Geberit	-	4932480900	4058546411855	247,92 CHF	268,00 CHF
		M18 BLHPT, M18 ONEBLHPT	50	M18	J18-G50 Geberit	-	4932480901	4058546411862	310,82 CHF	336,00 CHF
		M18 BLHPT, M18 HPT	63	M18	RJ18-G63 Geberit	-	4932480966	4058546412517	872,34 CHF	943,00 CHF
		M18 BLHPT, M18 HPT	75	M18	RJ18-G75 Geberit	-	4932480967	4058546412524	1122,11 CHF	1213,00 CHF
		M18 BLHPT, M18 HPT	-	M18	RJA Geberit	-	4932480968	4058546412531	369,10 CHF	399,00 CHF
		Geberit: Mepla & Mepla Therm								



Backenprofil	Kompatibel mit Systemen folgender Anbieter	Passend für Milwaukee Presswerkzeuge	Passend für	Akku-Plattform	Beschreibung	Erforderlich	Artikelnummer	GTIN	UVP inkl. VRG exkl. MwSt.	UVP inkl. VRG inkl. MwSt.
a.		M12 HPT, M12 ONEHPT	1/4"	M12	J12-BMP 1/4"	-	4932493155	4058546480264	207,22 CHF	224,00 CHF
		M12 HPT, M12 ONEHPT	3/8"	M12	J12-BMP 3/8"	-	4932493156	4058546480271	207,22 CHF	224,00 CHF
		M12 HPT, M12 ONEHPT	1/2"	M12	J12-BMP 1/2"	-	4932493157	4058546480288	207,22 CHF	224,00 CHF
		M12 HPT, M12 ONEHPT	5/8"	M12	J12-BMP 5/8"	-	4932493158	4058546480295	207,22 CHF	224,00 CHF
		M12 HPT, M12 ONEHPT	3/4"	M12	J12-BMP 3/4"	-	4932493159	4058546480301	207,22 CHF	224,00 CHF
		M12 HPT, M12 ONEHPT	7/8"	M12	J12-BMP 7/8"	-	4932493160	4058546480318	207,22 CHF	224,00 CHF
		M12 HPT, M12 ONEHPT	1"	M12	J12-BMP 1"	-	4932493161	4058546480325	207,22 CHF	224,00 CHF
		M12 HPT, M12 ONEHPT	1 1/8"	M12	J12-BMP 1 1/8"	-	4932493162	4058546480332	218,32 CHF	236,00 CHF
b.	BMP	M18 BLHPT, M18 BLHPTXL, M18 ONEBLHPT	1/4"	M18	J18-BMP 1/4"	-	4932493163	4058546480349	241,44 CHF	261,00 CHF
		M18 BLHPT, M18 BLHPTXL, M18 ONEBLHPT	3/8"	M18	J18-BMP 3/8"	-	4932493164	4058546480356	241,44 CHF	261,00 CHF
		M18 BLHPTXL, M18 BLHPT, M18 ONEBLHPT	1/2"	M18	J18-BMP 1/2"	-	4932493165	4058546480363	241,44 CHF	261,00 CHF
		M18 BLHPT, M18 BLHPTXL, M18 ONEBLHPT	5/8"	M18	J18-BMP 5/8"	-	4932493166	4058546480370	241,44 CHF	261,00 CHF
		M18 BLHPT, M18 BLHPTXL, M18 ONEBLHPT	3/4"	M18	J18-BMP 3/4"	-	4932493167	4058546480387	241,44 CHF	261,00 CHF
		M18 BLHPT, M18 BLHPTXL, M18 ONEBLHPT	7/8"	M18	J18-BMP 7/8"	-	4932493168	4058546480394	241,44 CHF	261,00 CHF
		M18 BLHPT, M18 BLHPTXL, M18 ONEBLHPT	1"	M18	J18-BMP 1"	-	4932493169	4058546480400	253,47 CHF	274,00 CHF
		M18 BLHPT, M18 BLHPTXL, M18 ONEBLHPT	1 1/8"	M18	J18-BMP 1 1/8"	-	4932493170	4058546480417	264,57 CHF	286,00 CHF
Conex & Banninger >B< MaxiPro										



GELENK-PRESSSCHLINGEN

	Backenprofil	Kompatibel mit Systemen folgender Anbieter	Passend für Milwaukee Presswerkzeuge	Passend für	Akku-Plattform	Beschreibung	Erforderlich	Artikelnummer	GTIN	UVP inkl. VRG exkl. MwSt.	UVP inkl. VRG inkl. MwSt.
a.	M	Geberit: Mapress VSH: X-Press Eurotubi Raccorderie Metallique Rubinetteria Bresciane Sanha: Nirosan Pegler Yorkshire	M12 HPT, M12 ONEHPT, M18 BLHPT, M18 ONEBLHPT	15	M12/M18	PRJ12/18-M15	PRJA-M12/ PRJA-M18	4932500083	4058546572471	195,19 CHF	211,00 CHF
			M12 HPT, M12 ONEHPT, M18 BLHPT, M18 ONEBLHPT	18	M12/M18	PRJ12/18-M18	PRJA-M12/ PRJA-M18	4932500084	4058546572488	195,19 CHF	211,00 CHF
			M12 HPT, M12 ONEHPT, M18 BLHPT, M18 ONEBLHPT	22	M12/M18	PRJ12/18-M22	PRJA-M12/ PRJA-M18	4932500085	4058546572495	207,22 CHF	224,00 CHF
			M12 HPT, M12 ONEHPT, M18 BLHPT, M18 ONEBLHPT	28	M12/M18	PRJ12/18-M28	PRJA-M12/ PRJA-M18	4932500086	4058546572501	207,22 CHF	224,00 CHF
			M12 ONEHPT, M12 HPT, M18 BLHPT, M18 ONEBLHPT	35	M12/M18	PRJ12/18-M35	PRJA-M12/ PRJA-M18	4932500087	4058546572518	207,22 CHF	224,00 CHF
b.	V	Viega Comap IBP Sanha: Nirosan	M12 HPT, M12 ONEHPT, M18 BLHPT, M18 ONEBLHPT	15	M12/M18	PRJ12/18-V15	PRJA-M12/ PRJA-M18	4932500088	4058546572525	195,19 CHF	211,00 CHF
			M12 HPT, M12 ONEHPT, M18 BLHPT, M18 ONEBLHPT	18	M12/M18	PRJ12/18-V18	PRJA-M12/ PRJA-M18	4932500089	4058546572532	195,19 CHF	211,00 CHF
			M12 HPT, M12 ONEHPT, M18 BLHPT, M18 ONEBLHPT	22	M12/M18	PRJ12/18-V22	PRJA-M12/ PRJA-M18	4932500090	4058546572549	207,22 CHF	224,00 CHF
			M12 HPT, M12 ONEHPT, M18 BLHPT, M18 ONEBLHPT	28	M12/M18	PRJ12/18-V28	PRJA-M12/ PRJA-M18	4932500091	4058546572556	207,22 CHF	224,00 CHF
			M12 HPT, M12 ONEHPT, M18 BLHPT, M18 ONEBLHPT	35	M12/M18	PRJ12/18-V35	PRJA-M12/ PRJA-M18	4932500092	4058546572563	207,22 CHF	224,00 CHF



PRESSBACKE ACR STREAMLINE

	Backenprofil	Kompatibel mit Systemen folgender Anbieter	Passend für Milwaukee Presswerkzeuge	Passend für	Akku-Plattform	Beschreibung	Erforderlich	Artikelnummer	GTIN	UVP inkl. VRG exkl. MwSt.	UVP inkl. VRG inkl. MwSt.
a.	ACR	Sanha Streamline ACR	M18 BLHPT, M18 BLHPTXL, M18 ONEBLHPT	1/2"	M18	J18-ACR 1/2"	-	4932500103	4058546572679	241,44 CHF	261,00 CHF
	ACR		M18 BLHPT, M18 BLHPTXL, M18 ONEBLHPT	1/4"	M18	J18-ACR 1/4"	-	4932500101	4058546572655	241,44 CHF	261,00 CHF
	ACR		M18 ONEBLHPT, M18 BLHPTXL, M18 BLHPT	3/4"	M18	J18-ACR 3/4"	-	4932500105	4058546572693	241,44 CHF	261,00 CHF
	ACR		M18 BLHPT, M18 BLHPTXL, M18 ONEBLHPT	3/8"	M18	J18-ACR 3/8"	-	4932500102	4058546572662	241,44 CHF	261,00 CHF
	ACR		M18 BLHPTXL, M18 BLHPT, M18 ONEBLHPT	5/8"	M18	J18-ACR 5/8"	-	4932500104	4058546572686	241,44 CHF	261,00 CHF
	ACR		M18 BLHPTXL, M12 ONEHPT, M18 ONEBLHPT	7/8"	M18	J18-ACR 7/8"	-	4932500106	4058546572709	241,44 CHF	261,00 CHF
	ACR		M18 BLHPTXL, M18 BLHPT, M18 ONEBLHPT	1 1/8"	M18	RJ18-ACR 1 1/8"	RJA-1	4932500107	4058546572716	657,72 CHF	711,00 CHF
	ACR		M18 BLHPTXL, M18 BLHPT, M18 ONEBLHPT	1 3/8"	M18	RJ18-ACR 1 3/8"	RJA-1	4932500108	4058546572723	900,09 CHF	973,00 CHF



LEERE PACKOUT™ SCHAUMSTOFFEINLAGE

	Beschreibung	Artikelnummer	GTIN	UVP inkl. VRG exkl. MwSt.	UVP inkl. VRG inkl. MwSt.
a.	Leerer M12 HPT Presswerkzeug PACKOUT™ Schaumstoffeinsatz	4932498246	4058546521158	114,71 CHF	124,00 CHF
b.	Leerer M18 BLHPT/ONEBLHPT Presswerkzeug PACKOUT™ Schaumstoffeinsatz	4932498247	4058546521165	114,71 CHF	124,00 CHF
c.	Leere 4x Ringbacke und RJ-Adapter PACKOUT™ Schaumstoffeinsatz	4932498248	4058546521172	114,71 CHF	124,00 CHF
d.	Leere M108 XL Presskit PACKOUT™ Schaumstoffeinlage	4932498249	4058546521189	114,71 CHF	124,00 CHF

POLIERER - SYSTEMZUBEHÖR

PREMIUM-ZUBEHÖR FÜR POLIERER - SCHWÄMME

	Beschreibung	Ø (mm)	Breite (mm)	Inhalt	Artikelnummer	GTIN	UVP inkl. VRG exkl. MwSt.	UVP inkl. VRG inkl. MwSt.
a.	Polierschwamm rot 140 / 20 mm	140	20	2	4932492310	4058546416775	37,28 CHF	40,30 CHF
	Polierschwamm rot 140 / 25 mm	140	25	2	4932492319	4058546416867	37,28 CHF	40,30 CHF
	Polierschwamm rot 160 / 20 mm	160	20	2	4932492316	4058546416836	37,28 CHF	40,30 CHF
b.	Polierschwamm fein gelb 140 / 20 mm	140	20	2	4932492311	4058546416782	37,28 CHF	40,30 CHF
	Polierschwamm fein gelb 140 / 25 mm	140	25	2	4932492320	4058546416874	37,28 CHF	40,30 CHF
	Polierschwamm fein gelb 160 / 20 mm	160	20	2	4932492317	4058546416843	37,28 CHF	40,30 CHF
c.	Polierschwamm ultrafein blau 140 / 20 mm	140	20	2	4932492312	4058546416799	37,28 CHF	40,30 CHF
	Polierschwamm ultrafein blau 140 / 25 mm	140	25	2	4932492321	4058546416881	37,28 CHF	40,30 CHF
	Polierschwamm ultrafein blau 160 / 20 mm	160	20	2	4932492318	4058546416850	37,28 CHF	40,30 CHF



PREMIUM-ZUBEHÖR FÜR POLIERER - POLIERTÜCHER

	Beschreibung	Ausstattungsmerkmal	Länge (mm)	Breite (mm)	Inhalt	Artikelnummer	GTIN	UVP inkl. VRG exkl. MwSt.	UVP inkl. VRG inkl. MwSt.
a.	Poliertuch rot 400 x 400 mm	Tücher: Mikrofaser-Poliertücher. Superweiches Premium-Mikrofaser-Poliertuch für die abschließende Glanzpolitur. Mit guten Absorptionseigenschaften perfekt geeignet für die Endbearbeitung und die Entfernung von Wasserflecken auf empfindlichen Oberflächen. Farbcodiert für die Verwendung mit entsprechenden Schwämmen und Compounds, um Verunreinigungen zu vermeiden. Maschinenwaschbar bei 30° ohne Weichspüler.	400	400	2	4932492306	4058546416737	34,78 CHF	37,60 CHF
b.	Poliertuch gelb 400 x 400 mm		400	400	2	4932492307	4058546416744	34,78 CHF	37,60 CHF
c.	Poliertuch blau 400 x 400 mm		400	400	2	4932492308	4058546416751	34,78 CHF	37,60 CHF

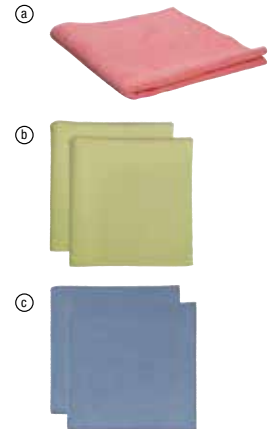

PREMIUM-ZUBEHÖR FÜR POLIERER - POLITUREN

	Beschreibung	Ausstattungsmerkmal	Artikelnummer	GTIN	UVP inkl. VRG exkl. MwSt.	UVP inkl. VRG inkl. MwSt.
a.	Politur rot 1000 ml	Politur 1500. Eine grobe K1500 Politur zum Entfernen tiefer Kratzer ohne den Lack zu beschädigen. Geeignet zum Entfernen von Staubkörnern, Orangenhaut, Lackläufern und tiefen Kratzern. Frei von Wachs, Silikon und toxischen Lösungsmitteln. Empfohlen in Verwendung mit dem roten Polierschwamm und roten Poliertuch.	4932492300	4058546416676	79,28 CHF	85,70 CHF
b.	Politur fein gelb 1000 ml	Politur 2000. K2000 Politur zum Entfernen feiner Kratzer ohne den Lack zu beschädigen. Frei von Wachs, Silikon und toxischen Lösungsmitteln. Empfohlen in Verwendung mit dem gelben Polierschwamm und gelben Poliertuch.	4932492301	4058546416683	79,28 CHF	85,70 CHF
c.	Politur fein blau 1000 ml	Politur 3000. Eine mittelfeine K3000 Politur zum Entfernen feiner Kratzer, Hologrammen und Wirbeln. Frei von Silikon. Empfohlen in Verwendung mit dem ultrafeinen blauen Polierschwamm und blauen Poliertuch.	4932492302	4058546416690	79,28 CHF	85,70 CHF



PREMIUM-ZUBEHÖR FÜR POLIERER - KLETTHAFTUNG Ø 125 MM

	Beschreibung	Ø (mm)	Höhe (mm)	Artikelnummer	GTIN	UVP inkl. VRG exkl. MwSt.	UVP inkl. VRG inkl. MwSt.
a.	Polierteller mit M14-Gewinde. Sehr flach und flexibel. Geringere Vibrationen ermöglichen ein präzises Arbeiten an flachen und runden Profilen	125		4932430394	4002395380558	36,08 CHF	39,00 CHF
b.	125 mm Schleifteller für M18 FROPBP125	125		4932479964	4058546377588	26,23 CHF	28,35 CHF
c.	Lammwollpolierscheibe. 100% natürliche Lammwolle. Premium-Qualität mit hoher Faserdichte für eine lange Lebensdauer. Integrierte Softtouch-Schicht ermöglicht einfache Anpassung an flache oder runde Profile. Anwendung: Glanzpolieren. Sehr gut geeignet zum Polieren temperaturempfindlicher Lacke aufgrund hitzebeständiger Fasern, z.B. Stoßstangen	135	25	4932430395	4002395380565	26,36 CHF	28,50 CHF
d.	Polierschwamm hart. Harter Polierschwamm mit grober Struktur. Für maximalen Abtrag von Lack, Kratzern und zum Polieren von verwittertem Lack.	145	30	4932430396	4002395380572	-	-
e.	Polierschwamm weich. Superweicher Polierschwamm mit feinporiger Struktur. Für feine Polierarbeiten mit Politur/Wachs zum Bearbeiten leichter Kratzer oder von Hologrammen	145	30	4932430397	4002395380589	-	-
f.	Mikrofaser-Poliertuch. Superweiches Premium-Mikrofaser-Poliertuch für Lack-Finisharbeiten. Nimmt Rückstände zuverlässig und schonend – ideal geeignet für Finisharbeiten und zum Entfernen von Wasserflecken von empfindlichen Oberflächen. Waschmaschinengeeignet bei 30° ohne Verwendung von Weichspüler	400 x 400		4932430398	4002395380596	17,58 CHF	19,00 CHF
g.	Schleifpolitur M-Cut 1500 (250 ml). Hochabrasive 1500 K-Politur zum Bearbeiten von tiefen Kratzern, ohne die Oberfläche zu beschädigen. Geeignet zum Entfernen von Staubeinschlüssen, Orangenschalenstrukturen, Lack-/Farbverläufen und Kratzern. Frei von Wachs, Silikon und schädlichen Lösungsmitteln. Empfohlen für den Einsatz mit dem harten Polierschwamm (4932430396) oder der Lammwollpolierscheibe (4932430395)			4932430475	4002395381364	-	-
h.	Feinschleifpolitur M-Wax 6000 (250 ml). Premium High-Tech-Waxpolitur 6000-K zum Bearbeiten leichter Kratzer und Versiegelung in einem Arbeitsschritt. Beste Ergebnisse zum Polieren leichter Kratzer oder Hologramme. Beinhaltet Premium-Wachs für lang anhaltenden Glanz. Frei von Silikon. Empfohlen für den Einsatz mit dem weichen Polierschwamm (4932430397) und dem Mikrofaser-Poliertuch (4932430398)			4932430476	4002395381371	-	-



POLIERER - ZUBEHÖR - KLETTHAFTUNG Ø 150 MM

	Beschreibung	Ø (mm)	Höhe (mm)	Artikelnummer	GTIN	UVP inkl. VRG exkl. MwSt.	UVP inkl. VRG inkl. MwSt.
a.	Polierteller. Anwendung: Aufnahme von Lammwollpolierscheiben und -schwämmen. Eigenschaften: M14-Gewinde, bruchsicher mit integrierter weicher und flexibler Schaumstoffeinlage, Kletthaftung	150	25	4932373161	4002395347285	37,93 CHF	41,00 CHF
b.	Polierteller mit Kletthaftung für M18 FUEL™ Akku-Polierer	150		4932479965	4058546377595	26,23 CHF	28,35 CHF
c.	Schleifteller für M12 FUEL™ Akku-Exzenterschleifer	150		4932499244	4058546564087	33,49 CHF	36,20 CHF
d.	Schleifteller für M12 FUEL™ Akku-Exzenterschleifer	150		4932499245	4058546564094	33,49 CHF	36,20 CHF
e.	Schleifteller für M12 FUEL™ Akku-Exzenterschleifer	150		4932499246	4058546564100	33,49 CHF	36,20 CHF
f.	Schleifteller für M12 FUEL™ Akku-Exzenterschleifer	150		4932499247	4058546564117	33,49 CHF	36,20 CHF
g.	Filzpolierscheibe weich. Zum Polieren / Nachpolieren neuer Lackarbeiten, NE-Metallen und Edelstahl, auch mit Polierpaste verwendbar.	150	25	4932373163	4002395347902	12,12 CHF	13,10 CHF
h.	Lammwollpolierscheibe. Zum Glanzpolieren	150	25	4932373164	4002395347926	21,60 CHF	23,35 CHF
i.	Polierschwamm hart. Zum Polieren von verwittertem Lack, Lackpflege	150	50	4932373165	4002395347940	17,67 CHF	19,10 CHF
j.	Polierschwamm weich. Zum Polieren/Nachpolieren von Lack, Lackpflege	150	50	4932373186	4002395347964	17,58 CHF	19,00 CHF



POLIERER ZUBEHÖR - AKKU-MINI-POLIERER

	Beschreibung	Ø (mm)	Höhe (mm)	Artikelnummer	GTIN	UVP inkl. VRG exkl. MwSt.	UVP inkl. VRG inkl. MwSt.
a	Kunststoff-Schleif-/Polierteller. Gewinde: M9 x 0,75. Kletthaftung. Zur Verwendung von Polierschwämmen und Schleifpapier	76		4932430488	4002395381494	18,50 CHF	20,00 CHF
b	Polierschwamm - hart (gelb). Harter Schwamm zur Verwendung von abrasiver Politur zur Entfernung tiefer Kratzer. Kletthaftung. Kunststoff-Schleif-/Polierteller erforderlich	75	25	4932430489	4002395381500	9,57 CHF	10,35 CHF
c	Polierschwamm - weich (weiß). Weicher Schwamm zur Verwendung mit leichter Politur und zum Entfernen kleiner Kratzer. Kletthaftung. Kunststoff-Schleif-/Polierteller erforderlich	80	25	4932430490	4002395381517	7,26 CHF	7,85 CHF
d	Lammwollpolierscheibe. Kletthaftung. Kunststoff-Schleif-/Polierteller erforderlich.	80		4932430838	4002395385003	14,11 CHF	15,25 CHF
e	Filzpolierscheibe. Gewinde M9 x 0,75. Gerändeltes Gewinde zum Fixieren von Schleifpapier und Oberflächenfinish-Produkten - ideal für Schleifarbeiten wie z.B. Korrosionsentfernung. Ideal zum Schleifen kleiner oder schlecht erreichbarer Flächen wie z.B. Quetschnähte, Türrahmen und Radkästen.	46		4932430492	4002395381531	11,56 CHF	12,50 CHF



BANDSCHLEIFER - SYSTEMZUBEHÖR

BANDSCHLEIFER - SYSTEMZUBEHÖR

	Beschreibung	passend für Bandschleifer	Artikelnummer	GTIN	UVP inkl. VRG exkl. MwSt.	UVP inkl. VRG inkl. MwSt.
a.	Ersatzstaubsack	BS 100 S, BS 100 LE	4932336597	4002395311026	22,43 CHF	24,25 CHF
b.	Schraubzwingen-Paar für Milwaukee® Bandschleifer		4932459653	4058546028251	59,11 CHF	63,90 CHF



EXZENTERSCHLEIFER - SYSTEMZUBEHÖR

	Beschreibung	Ø (mm)	passend für Exzentrerschleifer	Artikelnummer	GTIN	UVP inkl. VRG exkl. MwSt.	UVP inkl. VRG inkl. MwSt.
a.	Grundplatte Ø 125 mm, 8-Loch. Komplett mit Ersatzmanschette	125	ROS 125 E	4932430091	4002395377527	28,77 CHF	31,10 CHF
a.	Grundplatte Ø 150 mm, 6-Loch. Komplett mit Ersatzmanschette	150	TXE 150,ROS 150 E	4932357591	4002395343317	37,47 CHF	40,50 CHF
			ROS 150 E-2	4932430145	4002395378067	32,10 CHF	34,70 CHF
b.	Schleifteller für Exzentrerschleifer 75 mm	75	M12 FSDR75	4932499472	4058546566364	24,28 CHF	26,25 CHF
c.	Schleifteller für Exzentrerschleifer 125 mm	125	M18 FROS125	4932500123	4058546572877	27,75 CHF	30,00 CHF
	Clean Line System. Staubsackhalter mit Staubsack	125	ROS 125 E	4931435448	4002395889563	-	-
		150	ROS 150	4931435911	4002395874729	-	-
	Ersatzfiltersack für 4932345544		TXE 150, TX 125, ROS 150 E	4931442873	4002395247882	-	-
	Staubsackhalter für Staubsack 4932313096	125/150	ROS 150 E, TXE 150	4931329719	4002395610938	-	-
d.	Lammwollpolierscheibe. Zum Glanzpolieren	150	ROS 150, ROS 150 E, TXE 150	4932373164	4002395347926	21,60 CHF	23,35 CHF
e.	Lammwollpolierscheibe. 100% natürliche Lammwolle. Premium-Qualität mit hoher Faserdichte für eine lange Lebensdauer. Integrierte Softtouch-Schicht ermöglicht einfache Anpassung an flache oder runde Profile. Anwendung: Glanzpolieren. Sehr gut geeignet zum Polieren temperaturempfindlicher Lacke aufgrund hitzebeständiger Fasern, z.B. Stoßstangen	135	TX 125, ROS 125 E	4932430395	4002395380565	26,36 CHF	28,50 CHF
f.	Polierschwamm hart. Zum Polieren von verwittertem Lack, Lackpflege	150	TXE 150, ROS 150 E, ROS 150	4932373165	4002395347940	17,67 CHF	19,10 CHF



SÄBELSÄGEN - SYSTEMZUBEHÖR

	Beschreibung	passend für Säbelsägen	Artikelnummer	GTIN	UVP inkl. VRG exkl. MwSt.	UVP inkl. VRG inkl. MwSt.
a.	Klemme	SSE 1000 QX, SSPE 1000 QX, SSH 800 QX Hatchet, PSH 18v hatchet, V18 SX, SSPE 1300 QX, M18 FUEL™ SAWZALL, USE 980 X, V28 SX, SSPE 1500 X	42680685	4058546073183	-	-
	Schraube		06832976	4058546069193	-	-
	Sechskantschlüssel 5/32"		49960070	045242221554	1,25 CHF	1,35 CHF
b.	Klemme	SSE 1000 QX, SSPE 1000 QX, SSH 800 QX Hatchet, PSH 18v hatchet, V18 SX, SSPE 1300 QX, M18 FUEL™ SAWZALL, USE 980 X, V28 SX, SSPE 1500 X	49225016	045242182060	-	-
	Schraube		06832976	4058546069193	-	-
	Sechskantschlüssel 5/32"		49960070	045242221554	1,25 CHF	1,35 CHF
c.	Rohrschelle	Rohrspannvorrichtung für Säbelsägen	4932478816	4058546360986	391,30 CHF	423,00 CHF

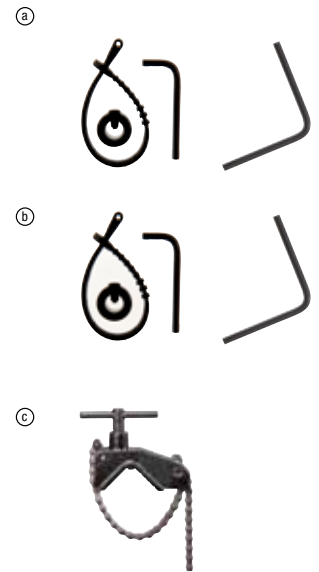

STICHSÄGEN - SYSTEMZUBEHÖR

	Beschreibung	Artikelnummer	GTIN	UVP inkl. VRG exkl. MwSt.	UVP inkl. VRG inkl. MwSt.
a.	Gleitschuh für Materialien mit empfindlicher Oberfläche (HD18, BST18, JS120, JSPE 135, STEP 1200, JSPE90, FSPE 110, BSPE110, STEP800, ST800, V28 JSB)	4932430356	4002395380176	14,34 CHF	15,50 CHF
	Gleitschuh für Materialien mit empfindlicher Oberfläche (STEP 70, STEP 75, ST700, STEP90, STEP 100, FSPE100, BSPE100)	4932430834	4002395384969	11,79 CHF	12,75 CHF



NAGLER - SYSTEMZUBEHÖR

	Beschreibung	Artikelnummer	GTIN	UVP inkl. VRG exkl. MwSt.	UVP inkl. VRG inkl. MwSt.
a.	Erweiterungsmagazin für M18 FUEL™ Nagler	4932471605	4058546295042	91,58 CHF	99,00 CHF



GERADSCHLEIFER - SYSTEMZUBEHÖR

	Beschreibung	passend für Geradschleifer	Artikelnummer	GTIN	UVP inkl. VRG exkl. MwSt.	UVP inkl. VRG inkl. MwSt.
a.	Ø 3 mm Spannzange	DGL 34,DGL 30 E,DG 30 E,PSG 12,PSG 14.4 PP,HD18 SG	4932308974	4002395309092	28,77 CHF	31,10 CHF
	Ø 3 mm Spannzange	M18 FDG	4932471202	4058546288303	28,21 CHF	30,50 CHF
	Ø 6 mm Spannzange	PSG 14.4 PP,HD18 SG,PSG 12,DG 30 E,DGL 30 E,DGL 34	4932313192	4002395302833	18,27 CHF	19,75 CHF
	Ø 6 mm Spannzange	DG 7 E	4931391453	4002395734818	-	-
	Ø 6 mm Spannzange	DG 14-50 Q	48660978	045242155620	49,21 CHF	53,20 CHF
	Ø 8 mm Spannzange	DGL 34,DGL 30 E,DG 30 E,PSG 12,PSG 14.4 PP,HD18 SG,V 28 SG	4932313190	4002395302840	19,06 CHF	20,60 CHF
	Ø 8 mm Spannzange	DG 7 E	4931391452	4002395734801	-	-
	Ø 6.35 mm (1/4") Spannzange	DGL 34,DGL 30 E,DG 30 E,PSG 12,PSG 14.4 PP,HD18 SG	4932313194	4002395302857	19,06 CHF	20,60 CHF
b.	Softgrip-Ummantelung für M12FDGA	M12 FDGA	4932478759	4058546360412	26,69 CHF	28,85 CHF



BLECHSCHERE - SYSTEMZUBEHÖR

	Beschreibung	passend für Blechscheren	Artikelnummer	GTIN	UVP inkl. VRG exkl. MwSt.	UVP inkl. VRG inkl. MwSt.
a.	4-fach-Wendemesser	PPS 12	4932308837	4002395311583	-	-
b.	Schneidmesser für 4-fach-Wendemesser	KS 2.5,S 2.5	4932430171	4002395378326	51,99 CHF	56,20 CHF
		PPS 12	4932308838	4002395309085	51,99 CHF	56,20 CHF
c.	Schermesser, Mitte	SMC 1.2 Q	48440150	045242140701	-	-
d.	Schermesser, links	SMC 1.2 Q	48440160	045242140756	-	-
e.	Schermesser, rechts	SMC 1.2 Q	48440170	045242140800	-	-
f.	Sechskantschlüssel 5/32"	SMC 1.2 Q	49960070	045242221554	1,25 CHF	1,35 CHF
g.	Ersatzscherkopf	SMC 1.2 Q	48080500	045242089253	239,59 CHF	259,00 CHF



KNABBER - SYSTEMZUBEHÖR

	Beschreibung	passend für Knabber		Artikelnummer	GTIN	UVP inkl. VRG exkl. MwSt.	UVP inkl. VRG inkl. MwSt.
a.	Stempel	KN 2	PN 14.4,PN 12,N 2	4932430172	4002395378333	112,86 CHF	122,00 CHF
b.	Standardmatrize	KN 2	PN 14.4,PN 12,N 2	4932279565	4002395308521	126,73 CHF	137,00 CHF
c.	Matrize und Stempel Set für M12 FUEL™ Akku-Knabber	KN 2	PN 14.4,PN 12,N 2	4932479353	4058546371470	61,15 CHF	66,10 CHF
d.	Matrizenhalterverlängerung für M12 FUEL™ Akku-Knabber	KN 2	PN 14.4,PN 12,N 2	4932479354	4058546371487	135,99 CHF	147,00 CHF
e.	Spezialmatrize für Wellblech. Max. Blechstärke 1,5 mm	KN 2	PN 14.4,PN 12,N 2	4932279498	4002395308514	154,49 CHF	167,00 CHF



SYSTEMZUBEHÖR - MAUERNUTFRÄSEN

- Die AUDD-Scheibe ist eine perfekte Lösung für 80 % der Anwendungen
- - 30% geringere Belastung der Maschine im Vergleich zur MILWAUKEE® DU-Scheibe
- - 40% höhere Schnittgeschwindigkeit im Vergleich zur MILWAUKEE® DU-Scheibe
- ✓ Maximale Leistung ♦ Eingeschränkte Eignung - empfohlen für intermittierenden Gebrauch

	a.	b.	c.
	HUDD	AUDD	DSU
feuerfeste Materialien	♦	✓	
Porenbetonsteine	♦	✓	♦
Ziegel, mittelhart bis weich	✓	✓	✓
Beton, mittelhart	✓	✓	✓
Stahlbeton	✓	♦	✓
Beton mit Feuersteinzuschlag und Bewehrung	♦	✓	
Schamott	✓	✓	✓
Übliche Baumaterialien	✓	✓	✓
Granit	✓		✓
Kalksandstein, weich und bruchrau	♦	✓	♦
Kalksandstein, mittelhart	✓	✓	
Estrich	♦	✓	✓



	Beschreibung	passend für Mauernutfräsen	Artikelnummer	GTIN	UVP inkl. VRG exkl. MwSt.	UVP inkl. VRG inkl. MwSt.
a.	Transportkoffer für Mauernutfräse	WCE 30,WCS 45,DME 30,DME 45	4932383357	4002395357390	-	-
b.	Stirnlochschlüssel gerade	DME 30, DME 45, WCS 45, DME 65, WCE 65,WCE 30	4932367712	4002395338467	7,86 CHF	8,50 CHF
c.	Sechskantschlüssel mit Griff	WCE 30, WCS 45, WCE 65,DME 30, DME 45,DME 65	4931362928	4002395661879	-	-
d.	Staubschutzgitter schützt den Motor vor abrasiven Stäuben. AGS 15-125 C	WCE 30, WCS 45, DME 30,DME 45	4932329397	4002395303892	13,74 CHF	14,85 CHF
e.	Staubschutzgitter. Schützt den Motor vor abrasiven Stäuben	WCE 65, DME 65	4932326525	4002395303311	17,58 CHF	19,00 CHF
f.	Saugschlauchadapter mit Bajonett-Ver- schluss zum direkten Anschluss des Saugschlauchs an die Maschine	WCE 30, WCS 45, WCE 65,DME 30, DME 45,DME 65	4932362778	4002395334285	31,64 CHF	34,20 CHF
g.	Zusatzhandgriff	WCE 30,WCS 45, DME 30,DME 45	4932409546	4002395370870	12,72 CHF	13,75 CHF
h.	Spannflansch	DME 1300	4932334667	4002395304448	20,21 CHF	21,85 CHF
i.	Spannmutter	DME 1300	4932334706	4002395304455	25,99 CHF	28,10 CHF
j.	Distanzscheiben-Set. 6 Scheiben		4931334675	4002395762804	-	-

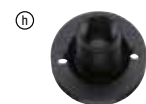

TROCKENBAU - SYSTEMZUBEHÖR

	Beschreibung	passend für Bohrmaschinen	Artikelnummer	GTIN	UVP inkl. VRG exkl. MwSt.	UVP inkl. VRG inkl. MwSt.
a	Führungshülse für Trockenbau	DWE 4000 Q, DWSE 4000 Q, TKSE 2500 Q, 6790, 6743	49261036	045242185245	-	-
b	Führungshülse für Selbstbohrschrauben	TKSE 2500 Q, 6790	49261082	045242185375	-	-
	1/4" Magnetbithalter 76 mm lang	DWE 4000 Q, DWSE 4000 Q, 6743	48323065	045242128600	14,66 CHF	15,85 CHF
	1/4" Magnetbithalter 76 mm, zusätzlich wird die Führungshülse 49261036 benötigt	TKSE 2500 Q, 6790	48323070	045242128655	15,26 CHF	16,50 CHF
c	Sechskant-Steckschlüssel Set (3-teilig)	TKSE 2500 Q, 6790, TQSE 1200 Q, TQSE 2500 Q, 6580, 6581	49663004	045242207848	44,40 CHF	48,00 CHF
	Ø 6 / 8 / 10 mm magnetische Steckschlüssel					
d	Magazinvorsatz CA 55 für M18 FSG		4933459202	4002395289974	131,36 CHF	142,00 CHF
e	PH2 148 mm Schrauberbit Trockenbauwände für M18 FSG		4932459393	4058546010546	9,25 CHF	10,00 CHF
f	Magnetbithalter für Trockenbauwände 1/4" 75 mm für M18 FSG		4932459394	4058546010553	8,19 CHF	8,85 CHF
g	M12FPDX-OA Exzenter-Vorsatz für M12FPDX		4932464481	4058546224264	63,27 CHF	68,40 CHF
h	M12FPDX-RAA Winkelschraub-Vorsatz zum Bohren und Schrauben an engen Stellen. 90°-Winkel. In 12 Positionen arretierbar. Bit-Direktaufnahme.		4932464480	4058546224257	101,76 CHF	110,00 CHF
i	13 mm FIXTEC-Schnellwechselbohrfutter für M12FPDX		4932464479	4058546224240	36,54 CHF	39,50 CHF
j	Mundstück-Set für Blindnietgerät		48540100	045242504466	45,79 CHF	49,50 CHF
k	152 mm Verlängerung für M12™ Akku-Blindnietgerät		48950100	045242504459	107,31 CHF	116,00 CHF
l	M12BDDX-OA Exzenter-Vorsatz für M12 BDDX. In 12 Positionen arretierbar		4932430432	4002395380930	59,11 CHF	63,90 CHF
m	M12BDDX-RAA Winkelschraub-Vorsatz für M12 BDDX zum Bohren und Schrauben in beengten Platzverhältnissen. 90°-Winkel. In 12 Positionen arretierbar. Bit-Direktaufnahme		4932430433	4002395380947	59,11 CHF	63,90 CHF
n	Mundstückset für M18 FUEL™ ONE-KEY™ Akku-Blindnietgerät		4932478961	4058546362430	-	-
o	Mundstückset lang für M18 FUEL™ ONE-KEY™ Akku-Blindnietgerät		4932478962	4058546362447	108,23 CHF	117,00 CHF



ZUSATZHANDGRIFFE

	Beschreibung	Artikelnummer	GTIN	UVP inkl. VRG exkl. MwSt.	UVP inkl. VRG inkl. MwSt.
a	Zusatzhandgriff mit Tiefenschlag für alle Bohr- und Schlagbohrmaschinen mit 43 mm Spannhals	4932373725	4002395352647	18,50 CHF	20,00 CHF
b	Zusatzhandgriff mit Tiefenschlag für alle Bohr- und Schlagbohrmaschinen mit kurzem 13-mm-Spannhals mit Durchmesser 43 mm	4932364149	4002395342198	26,23 CHF	28,35 CHF



QUIK-LOK™ KABEL

	Kabellänge (m)	Landesversion	Artikelnummer	GTIN	UVP inkl. VRG exkl. MwSt.	UVP inkl. VRG inkl. MwSt.
a.	4	EU	4932373502	4002395351725	30,80 CHF	33,30 CHF
	10	EU	4932373503	4002395351732	47,27 CHF	51,10 CHF
	4	CH	4932373504	4002395351749	29,42 CHF	31,80 CHF
	4	GB	4932373508	4002395351787	-	-
	4	GB	4932373510	4002395351800	-	-
	6	EU	4932364483 ¹	4002395337620	42,28 CHF	45,70 CHF
b.	QUIK-LOK Kabel Reparatursatz		4931380758	4002395714551	-	-

¹Schwerlast und säurebeständig, nicht reparabel



UNIVERSELLER WINKELBOHRKOPF

- Mit dem Winkelbohrkopf wird die Milwaukee® HDE 13 RQD einfach zur Winkelbohrmaschine.
- Besonders geeignet für Arbeiten an schwer zugänglichen, engen Stellen.
- Um 360° schwenkbar.
- Für zwei Geschwindigkeiten: 1. Langsam: Die Drehzahl sinkt um 30 %, das Drehmoment steigt um 50 %. 2. Schnell: Die Drehzahl steigt um 50 %.

	Beschreibung	Artikelnummer	GTIN	UVP inkl. VRG exkl. MwSt.	UVP inkl. VRG inkl. MwSt.
a.	Winkelbohrkopf	48062871	045242088812	181,31 CHF	196,00 CHF

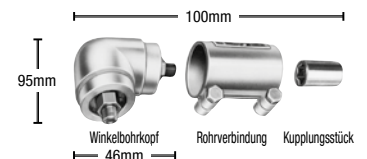

Um 360° schwenkbar, in jeder Position arretierbar.

GUMMIUMMANTELUNG FÜR SCHLAGSCHRAUBER

	Beschreibung	Artikelnummer	GTIN	UVP inkl. VRG exkl. MwSt.	UVP inkl. VRG inkl. MwSt.
a.	Softgrip-Ummantelung für M18 ONEFIW2FC12	4932498145	4058546513054	45,05 CHF	48,70 CHF
b.	Softgrip-Ummantelung für M18 ONEFMTI2FC12	4932498144	4058546513047	45,05 CHF	48,70 CHF
c.	Softgrip-Ummantelung für M18ONEFIHWF1	4932478760	4058546360429	50,05 CHF	54,10 CHF
d.	Softgrip-Ummantelung für M18 ONEFIHWF1	4932479975	4058546377694	48,66 CHF	52,60 CHF
e.	Softgrip-Ummantelung für M18 FHIWF12, M18 ONEFIHWF12 & M18 ONEFIHWF34	49162767	045242506422	36,26 CHF	39,20 CHF
f.	Softgrip-Ummantelung für M18 FHIWP12 & M18 ONEFIHWP12	49162766	045242506415	36,26 CHF	39,20 CHF
g.	Softgrip-Ummantelung für M18 FHIW2F12	4932493560	4058546484316	45,05 CHF	48,70 CHF
h.	Softgrip-Ummantelung für M18 FHIW2P12	4932493581	4058546484521	45,05 CHF	48,70 CHF
i.	Softgrip-Ummantelung für M18FIW2F & M18FIW2P	4932478770	4058546360528	36,26 CHF	39,20 CHF
j.	Softgrip-Ummantelung für M18FMTI2F & M18FMTI2P	4932478771	4058546360535	36,26 CHF	39,20 CHF
k.	Softgrip-Ummantelung für M18 FMTIWP	49162861	045242510146	39,87 CHF	43,10 CHF
l.	Softgrip-Ummantelung für M18 CHIW und M28 CHIW	49162763	045242324255	57,45 CHF	62,10 CHF
m.	Softgrip-Ummantelung für M18 CIW.	49162754	045242320455	36,26 CHF	39,20 CHF
n.	Softgrip-Ummantelung für M12FIWF	4932478758	4058546360405	26,69 CHF	28,85 CHF
o.	Softgrip-Ummantelung für M12 FIR38	4932479100	4058546368944	24,98 CHF	27,00 CHF
p.	Softgrip-Ummantelung für M12 FRAWF38 & M12 FRAWF12	4932479098	4058546368920	24,98 CHF	27,00 CHF
q.	Softgrip-Ummantelung für M12 FID	4932479102	4058546368968	24,98 CHF	27,00 CHF
r.	Softgrip-Ummantelung für M12 FID2	4932479977	4058546377717	26,23 CHF	28,35 CHF
s.	Softgrip-Ummantelung für M18 FID2	4932479103	4058546368975	38,21 CHF	41,30 CHF
t.	Softgrip-Ummantelung für M18 FID3	4932479974	4058546377687	33,49 CHF	36,20 CHF



BOHRHÄMMER - SYSTEMZUBEHÖR

BOHRHAMMER BOHRFUTTER-ADAPTER

	Beschreibung	Aufnahme	Werkzeugantrieb	Only suitable for	Artikelnummer	GTIN	UVP inkl. VRG exkl. MwSt.	UVP inkl. VRG inkl. MwSt.
a	FIXTEC - SDS-Plus	SDS-Plus	FIXTEC	-	4932379877	4002395346561	42,18 CHF	45,60 CHF
b	FIXTEC - SDS-Plus	SDS-Plus	FIXTEC	BH 26 LXE, PLH 16 QEX, V28 HX, V18 HX, PLH 26 QEX, PH 30 POWER X	4932399152	4002395357628	42,18 CHF	45,60 CHF
c	FIXTEC - SDS-Plus	SDS-Plus	FIXTEC	PH 26 X, KH24 XE, KH 26 XE, KH 28 SUPER XE.	4932352299	4002395369584	40,89 CHF	44,20 CHF
d	FIXTEC - 1/2" x 20 UNF 1	1/2" x 20 UNF	FIXTEC	PH 26 X, KH 24 XE, KH 24 XE, KH 26 XE, KH 28 Super XE.	4932371807	4002395344710	36,08 CHF	39,00 CHF
e	FIXTEC - 1/2" x 20 UNF 2	1/2" x 20 UNF	FIXTEC	PLH 16 QEX, V 28 HX, V 18 HX, PLH 26 QEX, PH 30 Power X, KH 26 XE, KH 24 XE, KH 28 Super XE, BH 26 LXE and PH 26 X.	4932399154	4002395357635	36,08 CHF	39,00 CHF
f	SDS Plus - 1/2" x 20 UNF. Bohrfutteradapter mit Bit-Direktaufnahme (1/4" Hex)	1/2" x 20 UNF	SDS-Plus	-	4932367438	4002395337668	41,63 CHF	45,00 CHF
g	SDS-plus - 1/2" x 20 UNF. Bohrfutteradapter mit Sicherungsschraube	1/2" x 20 UNF	SDS-Plus	-	4932367166	4002395334438	26,23 CHF	28,35 CHF

a



b



c



d



e



f



g



ZAHNKRANZBOHRFUTTER

	Spannbereich (mm)	Bohreraufnahme	Spannkraftsicherung	Sicherungsschraube	Bohrmaschine	Schlagbohrer	Akku-Bohrschrauber	Spannfutterschlüssel	Artikelnummer	GTIN	UVP inkl. VRG exkl. MwSt.	UVP inkl. VRG inkl. MwSt.
a.	1.5-13	1/2" x 20		✓	✓	✓	✓	A	4932267980	4002395300488	26,92 CHF	29,10 CHF
b.	3.0-16	Band B16			✓			C	4932127010	4002395306169	87,23 CHF	94,30 CHF
c.	3.0-16	M18x2.5	✓	✓	✓	✓		C	4932320014	4002395310784	79,28 CHF	85,70 CHF



ZAHNKRANZBOHRFUTTER - GERÄTESPEZIFISCH

	Spannbereich (mm)	Bohreraufnahme	passend für Bohrschrauber	Sicherungsschraube	Spannfutterschlüssel	Artikelnummer	GTIN	UVP inkl. VRG exkl. MwSt.	UVP inkl. VRG inkl. MwSt.
a.	1.0-10	3/8" x 24	HDE 6 RQ	✓	H	48660817	045242155705	40,89 CHF	44,20 CHF

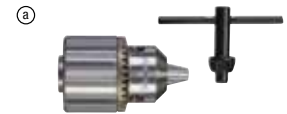

ZAHNKRANZBOHRFUTTER MIT 1/4" HEX-AUFNAHME

	Spannbereich (mm)	Bohreraufnahme	Akku-Bohrschrauber	Spannfutterschlüssel	Artikelnummer	GTIN	UVP inkl. VRG exkl. MwSt.	UVP inkl. VRG inkl. MwSt.
a.	1.0-10	1/4" Hex	✓	A	4932314867	4002395300112	27,52 CHF	29,75 CHF



SPANNFUTTERSCHLÜSSEL

	Beschreibung	Typ	Ref.Nr.	Artikelnummer	GTIN	UVP inkl. VRG exkl. MwSt.	UVP inkl. VRG inkl. MwSt.
a.	Bohrfutterschlüssel	A	S2A	4932221378	4002395302765	4,86 CHF	5,25 CHF
		B	S2AT	4932310612	4002395309177	6,57 CHF	7,10 CHF
		C	S3T	4932221379	4002395306381	7,49 CHF	8,10 CHF
		D	S14	4932304684	4002395300105	4,49 CHF	4,85 CHF
		E	S4	4932221380	4002395306398	13,97 CHF	15,10 CHF
		G	S2	4932319995	4002395303724	4,49 CHF	4,85 CHF
		H		48663350	045242157600	9,71 CHF	10,50 CHF
		J		48663240	045242157501	13,51 CHF	14,60 CHF
		K		48663280	045242157556	9,25 CHF	10,00 CHF
b.	Bohrfutteradapter MT 3 für Schnellspannbohrfutter B 16	MT3 - B16		4932117042	4002395305834	23,59 CHF	25,50 CHF
c.	Austreiber DIN 317 Größe 3			4932604226	4002395311248	14,57 CHF	15,75 CHF



SCHNELLSPANNBOHRFUTTER ZWEIHÜLSIG

	Spannbereich (mm)	Aufnahme	Spannkraftsicherung	Sicherungsschraube	Bohrmaschine	Schlagbohrer	Akku-Bohrschrauber	Artikelnummer	GTIN	UVP inkl. VRG exkl. MwSt.	UVP inkl. VRG inkl. MwSt.
a.	1.0-10	3/8" x 24		✓	✓		✓	4932349457	4002395318155	36,54 CHF	39,50 CHF
b.	1.0-10	1/2" x 20	✓	✓	✓	✓	✓	4932364382	4002395337675	36,08 CHF	39,00 CHF
c.	1.5-13	1/2" x 20	✓		✓	✓	✓	4932376531	4002395346332	56,15 CHF	60,70 CHF
d.	1.5-13	1/2" x 20	✓	✓	✓	✓	✓	4932376533	4002395346349	56,15 CHF	60,70 CHF
e.	1.5-13	1/2" x 20	✓		✓	✓	✓	4932364265 ¹	4002395334056	62,63 CHF	67,70 CHF
f.	1.5-13	1/2" x 20	✓	✓	✓	✓	✓	4932364267	4002395334070	64,85 CHF	70,10 CHF

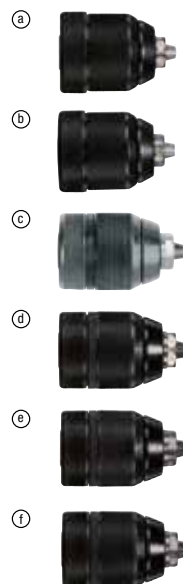

SCHNELLSPANNBOHRFUTTER FÜR FIXTEC GERÄTE

	Spannbereich (mm)	Aufnahme	Spannkraftsicherung	Sicherungsschraube	Bohrmaschine	Schlagbohrer	Akku-Bohrschrauber	Artikelnummer	GTIN	UVP inkl. VRG exkl. MwSt.	UVP inkl. VRG inkl. MwSt.
a.	1.0-10	3/8" x 24	✓	✓	✓	✓	✓	4932371018	4002395339365	33,77 CHF	36,50 CHF
b.	1.0-10	1/2" x 20	✓	✓	✓	✓	✓	4932372443	4002395345458	37,93 CHF	41,00 CHF
c.	1.5-13	1/2" x 20	✓	✓	✓	✓	✓	4932371913	4002395345366	57,72 CHF	62,40 CHF
d.	1.5-13	3/8" x 24	✓	✓	✓	✓	✓	4932399492	4002395361137	48,10 CHF	52,00 CHF
e.	1.5-13	9/16" x 18	✓	✓	✓	✓	✓	4932478806 ¹	4058546360887	34,04 CHF	36,80 CHF



HOCHWERTIGES SCHNELLSPANNBOHRFUTTER FÜR KABELGEFÜHRTE SCHLAGBOHRMASCHINEN

	Spannbereich (mm)	Aufnahme	Spannkraftsicherung	Bohrmaschine	Schlagbohrer	Akku-Bohrschrauber	Artikelnummer	GTIN	UVP inkl. VRG exkl. MwSt.	UVP inkl. VRG inkl. MwSt.
a.	1.0-13	1/2" x 20	✓	✓	✓		4932364266	4002395334063	123,03 CHF	133,00 CHF



SCHNELLSPANNBOHRFUTTER - GERÄTESPEZIFISCH

Spannbereich (mm)	Aufnahme	Maschinenspezifisch	Spannkraftsicherung	Bohrmaschine	Sicherungsschraube	Artikelnummer	GTIN	UVP inkl. VRG exkl. MwSt.	UVP inkl. VRG inkl. MwSt.
a.	1.0-10	1/2" x 20	HDE 10 RQX		✓	48661520	045242156795	81,13 CHF	87,70 CHF
b.	1.5-13	1/2" x 20	HDE 13 RQX		✓	42660755	4002395891436	64,38 CHF	69,60 CHF
c.	1.5-13	FIXTEC		✓	✓	4932399214	4002395358236	-	-
d.	1.0-10	FIXTEC	M12 BDDX	✓		4932430444	4002395381050	37,65 CHF	40,70 CHF



WINKELSCHLEIFER - SYSTEMZUBEHÖR

	Beschreibung	passend für 115mm Winkelschleifer	passend für 125mm Winkelschleifer	passend für 150mm Winkelschleifer	passend für 180mm Winkelschleifer	passend für 230mm Winkelschleifer	Artikelnummer	GTIN	UVP inkl. VRG exkl. MwSt.	UVP inkl. VRG inkl. MwSt.
a.	Spannmutter M14	✓	✓	✓	✓	✓	4932345628	4002395313105	9,48 CHF	10,25 CHF
b.	Spannflansch	✓	✓	✓	✓	✓	4932449324	4002395245185	7,72 CHF	8,35 CHF
c.	Stirnlochschlüssel gerade	✓	✓	✓	✓	✓	4932367712	4002395338467	7,86 CHF	8,50 CHF
d.	Maulschlüssel SW 17/24	✓	✓	✓	✓	✓	4932345710	4002395307722	15,82 CHF	17,10 CHF
e.	Stirnlochschlüssel für Stahldrahtbürsten				✓	✓	4932371469	4002395342181	7,72 CHF	8,35 CHF
f.	Staubschutzgitter schützt den Motor vor abrasiven Stäuben. AGS 15-125 C		✓	✓			4932329397	4002395303892	13,74 CHF	14,85 CHF
	Zusatzhandgriff	✓	✓	✓			4932409546	4002395370870	12,72 CHF	13,75 CHF
g.	Anti-Vibrations-Handgriff	✓	✓	✓	✓		4932399991	4002395366507	26,23 CHF	28,35 CHF
	Schutzbügel				✓	✓	4932399992	4002395366514	26,23 CHF	28,35 CHF
	Flansch-Set für AGV 16-180 QXC		Für WS 2300.				4932378478	4002395347353	6,80 CHF	7,35 CHF
	Flanschmutter M14 (4932345629), Flanschring (4932371404), große Flanschmutter (4932367952)						4932351632	4002395321636	91,58 CHF	99,00 CHF

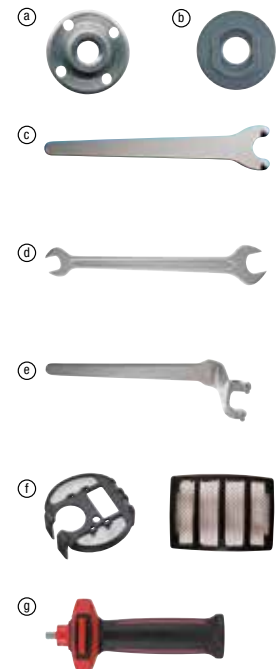

FLEXIBLER KUNSTSTOFFSCHLEIFTELLER

	Beschreibung	Bohrungs-durchmesser (mm)	Ø (mm)	passend für 115mm Winkelschleifer	passend für 125mm Winkelschleifer	passend für 180mm Winkelschleifer	passend für 230mm Winkelschleifer	Artikelnummer	GTIN	UVP inkl. VRG exkl. MwSt.	UVP inkl. VRG inkl. MwSt.
a.	Flexibler Kunststoffschleifteiler. Komplett mit Spannmutter für M14 Winkelschleifer.	14.2	110	✓				4932345760	4002395313488	13,51 CHF	14,60 CHF
		14.2	125		✓			4932345761	4002395313495	16,88 CHF	18,25 CHF
		14.2	170			✓		4932345758	4002395313501	19,75 CHF	21,35 CHF
		22.2	170			✓		4932352744	4002395374021	20,44 CHF	22,10 CHF
b.	Ersatzspannmutter M 14			✓	✓	✓	✓	4932345627	4002395313112	7,49 CHF	8,10 CHF

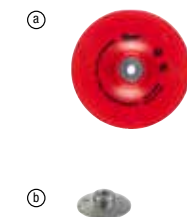

ABSAUGHAUBEN FÜR TRENN- UND SCHLEIFSTAUB

	Beschreibung	passend für 115mm Winkelschleifer	passend für 125mm Winkelschleifer	passend für 180mm Winkelschleifer	passend für 230mm Winkelschleifer	Artikelnummer	GTIN	UVP inkl. VRG exkl. MwSt.	UVP inkl. VRG inkl. MwSt.
a.	Trennabsaughaube - DEC 125. 100% werkzeuglos für Ø 115 - 125 mm AG(V) 12, AGV 15 sowie FUEL™ Winkelschleifer, werkzeuglose Tiefeneinstellung von 5 - 28 mm. Schnittführung verhindert ein Verkanten. Absaugvorrichtung passt bei allen Milwaukee® M-Klasse-Saugern mit dem einzigartigen "Click-System"-Adapter, der im Lieferumfang der Sauger enthalten ist	✓	✓			4932430467	4002395381289	129,51 CHF	140,00 CHF
b.	Schleifabsaughaube zur Oberflächenbearbeitung - DEG 125. 100 % werkzeuglos für Ø 125 mm AG(V) 12, AGV 15 und FUEL™ Winkelschleifer. Inklusive Bügel-Zusatzhandgriff. Für Arbeiten an Kanten und in Ecken kann die magnetische Frontabdeckung leicht entfernt werden. Absaugvorrichtung passt bei allen Milwaukee® M-Klasse-Saugern durch den einzigartigen "Click-System"-Adapter, der im Lieferumfang der Sauger enthalten ist. Inklusive Ersatzbürsten 4931448429		✓			4932430468	4002395381296	115,63 CHF	125,00 CHF
c.	DEC 230 Trennabsaughaube. 100 % werkzeuglose Verbindung zu Ø 180-230 mm AG 22, werkzeuglose Tiefeneinstellung von 5 - 60 mm. Solide Stahlschnittführung verhindert ein Verkanten und ist ein flexibler Schnittlinienindikator bei Tauchschnitten. Absaugvorrichtung passt für alle Milwaukee® M-Klasse-Sauger mit dem einzigartigen "Click-System"-Adapter, der im Lieferumfang der Sauger enthalten ist.			✓	✓	4932459340	4058546010010	245,14 CHF	265,00 CHF
	DEC 230 K Trennabsaughaube. 100 % werkzeuglose Verbindung zu allen 180- 230 mm Winkelschleifern AG 21, AGV 22, AG 24, AGVK 24 und FUEL™ von Milwaukee®. Nicht geeignet für den Einsatz mit Winkelschleifern mit Autobalancer-Ausstattung. Werkzeuglose Tiefeneinstellung von 5-60 mm. Solide Stahlschutzhaube. Absaugvorrichtung passt zu allen Milwaukee® M-Klasse-Saugern mit dem einzigartigen "Click-System"-Adapter, der im Lieferumfang enthalten ist.			✓	✓	4932459341	4058546010027	245,14 CHF	265,00 CHF



BANDSÄGEN - SYSTEMZUBEHÖR

- Sicherheit - Schützt den Anwender vor Verletzungen, da er keinen Zugriff auf die Klinge hat
- Jobsite Armor™ Haltbarkeit - Geschütztes Verbundmaterial und Knautschzonenbarrieren absorbieren Stöße und schützen das Werkzeug
- Schutz vor Verunreinigungen - Abdeckungen schützen die Klingenbahn und die Riemenscheiben vor Verunreinigungen, die in das Werkzeug gelangen und die Gesamtleistung beeinträchtigen
- Werkzeuglose Montage und Demontage innerhalb von Sekunden
- Verlängert die Lebensdauer der Klinge durch Schutz vor äußeren Einflüssen

SCHUTZHAUBEN FÜR BANDSÄGEN

	Beschreibung	Artikelnummer	GTIN	UVP inkl. VRG exkl. MwSt.	UVP inkl. VRG inkl. MwSt.
a	Schutzhaube für Bandsäge HD18BS	4932471458	4058546290863	67,16 CHF	72,60 CHF
b	Schutzhaube für Bandsäge M18FBS85	4932472241	4058546326371	67,16 CHF	72,60 CHF
c	Schutzhaube für Bandsäge M18CBS125 & BS125	4932471459	4058546290870	67,16 CHF	72,60 CHF

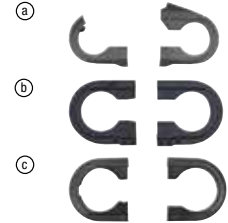

SYSTEMZUBEHÖR - KREISSÄGEN

	Beschreibung	passend für Kreissägen	Artikelnummer	GTIN	UVP inkl. VRG exkl. MwSt.	UVP inkl. VRG inkl. MwSt.
a.	Absaugstutzen.	PCS 55	4932369282	4002395338412	29,42 CHF	31,80 CHF
b.	Werkzeug für Sägeblattwechsel.	CS 55, HK 46 N, SCS 65 Q, CS 75, PCS 55, HKS 75, HK 75 A, HKS 85, PMS 18	4932371469	4002395342181	7,72 CHF	8,35 CHF
c.	Parallelanschlag	SCS 65 Q	49224146	045242181896	35,43 CHF	38,30 CHF
d.	DEK26 Absaugset für Kapp- und Gehrungssägen	MS 216 SB, M18 SMS216	4932430005	4002395376667	71,88 CHF	77,70 CHF



FÜHRUNGSSCHIENEN - SYSTEMZUBEHÖR

		Beschreibung	Beschreibung	Artikelnummer	GTIN	UVP inkl. VRG exkl. MwSt.	UVP inkl. VRG inkl. MwSt.
a.	PSA-1	Schraubzwingen	Schraubzwingen kompatibel mit GR800, GR1400 und GR2700 Führungsschienen	4932479068	4058546368623	48,66 CHF	52,60 CHF
b.	PSA-2	Führungsschienen-Verbindungsstück	Führungsschienen-Verbindungsstück für GR800, GR1400 und GR2700 Führungsschienen	4932479069	4058546368630	61,15 CHF	66,10 CHF
c.	PSA-3	Splitterchutz Ersatzleiste für Führungsschienen	Splitterchutz Ersatzleiste für Führungsschienen für GR800, GR1400 und GR2700	4932479070	4058546368647	23,68 CHF	25,60 CHF
d.	PSA-4	Führungsschienenentasche	Führungsschienenentasche für GR800 und GR1400	4932479071	4058546368654	61,15 CHF	66,10 CHF
e.	PSA-5	Verschleißstreifen	Verschleißstreifen für GR800, GR1400 und GR2700	4932479072	4058546368661	18,73 CHF	20,25 CHF
f.	GR 2700	Führungsschiene GR 2700	2,7 m Führungsschiene	4932479067	4058546368616	246,99 CHF	267,00 CHF
g.	GR 1400	1,4 m Aluminium Führungsschiene	1,4 m Aluminium Führungsschiene	4932479066	4058546368609	123,96 CHF	134,00 CHF
h.	GR 800	Führungsschiene GR800	800 mm Führungsschiene	4932479065	4058546368593	101,76 CHF	110,00 CHF
i.	GR-KIT	1400 mm Führungsschienen-Set	2 x 1400 mm Führungsschiene, inkl. Führungsschienenentasche und Verschleißstreifen. Passend für M18 FPS55, M18 FCS66, M18 FMS66 und CS85 CBE.	4932480906	4058546411916	347,83 CHF	376,00 CHF



HOBELMESSER

	Beschreibung	Breite (mm)	passend für Hobel	Artikelnummer	GTIN	UVP inkl. VRG exkl. MwSt.	UVP inkl. VRG inkl. MwSt.
a.	HM-Wendemesser, 2 Wendemesser, geeignet für Weich- und Hartholz	56.1 mm	M12 BLP	4932493399	4058546482701	13,74 CHF	14,85 CHF
		82 mm	M18 BP,H 500,H 750	4932273484	4002395300150	21,28 CHF	23,00 CHF
		102 mm	HB 750,HBE 800	4932316243	4002395300167	28,12 CHF	30,40 CHF



GARTENGERÄTE - SYSTEMZUBEHÖR

KETTENSÄGEN

			Schwertlänge (cm)	Gliederstärke ["]	Kettenteilung ["]	Artikelnummer	GTIN	UVP inkl. VRG exkl. MwSt.	UVP inkl. VRG inkl. MwSt.
a.	Sägeketten für Kettensägen	15 cm/6" Sägekette 3/8" für M12 FHS	15 cm/ 6"	1.1/ 0.043"	9.5/ 3/8"	4932478427	4058546346188	28,49 CHF	30,80 CHF
		20 cm/8" Sägekette 3/8" für M18 FHS	20 cm/ 8"	1.1/ 0.043"	9.5/ 3/8"	4932480176	4058546404611	29,88 CHF	32,30 CHF
		25 cm/10" Sägekette 3/8" für M18 FOPH-CSA	25 cm/ 10"	1.1/ 0.043"	9.5/ 3/8"	4932471329	4058546289577	32,84 CHF	35,50 CHF
		30 cm/12" Sägekette 3/8" für M18 FTHCHS30	30 cm/ 12"	1.1/ 0.043"	8.3/ .325"	4932480177	4058546404628	36,17 CHF	39,10 CHF
		30 cm/12" Sägekette 3/8" für M18 FCHSC	30 cm/ 12"	1.1/ 0.043"	9.5/ 3/8"	4932471385	4058546290139	34,04 CHF	36,80 CHF
		35 cm/14" Sägekette 3/8" für M18 FTHCHS35	35 cm/ 14"	1.1/ 0.043"	8.3/ .325"	4932480178	4058546404635	42,37 CHF	45,80 CHF
		35 cm/14" Sägekette 3/8" für M18 FCHS35	35 cm/ 14"	1.1/ 0.043"	9.525/ 3/8"	4932479820	4058546376147	23,13 CHF	25,00 CHF
		40 cm/16" Sägekette 3/8" für M18 FCHS	40 cm/ 16"	1.1/ 0.043"	9.5/ 3/8"	4932464873	4058546228187	43,20 CHF	46,70 CHF
b.	Sägeschwerter für Kettensägen	Sägeschwert 15 cm / 6" für M12 FHS	15 cm / 6"	1.1/ 0.043"	9.5/ 3/8"	4932480168	4058546404536	21,97 CHF	23,75 CHF
		Sägeschwert 20 cm / 8" für M18 FHS	20 cm / 8"	1.1/ 0.043"	9.5/ 3/8"	4932480169	4058546404543	29,88 CHF	32,30 CHF
		Sägeschwert 25 cm / 10" für M18 FOPH-CSA	25 cm / 10"	1.1/ 0.043"	9.5/ 3/8"	4932480170	4058546404550	27,75 CHF	30,00 CHF
		Sägeschwert 30 cm / 12" für M18 FTHCHS30	30 cm / 12"	1.1/ 0.043"	8.3/ .325"	4932480171	4058546404567	61,15 CHF	66,10 CHF
		Sägeschwert 35 cm / 14" für M18 FCHS35	35 cm / 14"	1.1/ 0.043"	9.5/ 3/8"	4932480172	4058546404574	27,75 CHF	30,00 CHF
		Sägeschwert 35 cm / 14" für M18 FCHS35	35 cm / 14"	1.1/ 0.043"	8.3/ .325"	4932480173	4058546404581	61,15 CHF	66,10 CHF
		Sägeschwert 40 cm / 16" für M18 FCHS	40 cm / 16"	1.1/ 0.043"	9.5 / 3.8"	4932480174	4058546404598	33,49 CHF	36,20 CHF
		Sägeschwert 50 cm / 20" für M18 F2CHS50	50 cm / 20"	1.3/ 0.050"	8.3/ .325"	4932498790	4058546526597	63,55 CHF	68,70 CHF
c.	Kettensägen-Tasche für M18 Kettensägen				4932493810	4058546509705	79,74 CHF	86,20 CHF	
d.	Kettensägen-Tasche für M18/M12 Astsägen				4932493811	4058546509712	56,61 CHF	61,20 CHF	



SCHNEIDFADEN

		Artikelnummer	GTIN	UVP inkl. VRG exkl. MwSt.	UVP inkl. VRG inkl. MwSt.
a.	Doppelschultergurt für M18 FBCU	4932492849	4058546477202	68,18 CHF	73,70 CHF
b.	Schultergurt für Rasentrimmer	4932492671	4058546475420	33,49 CHF	36,20 CHF
c.	Doppelfadenkopf (inklusive Spule und Schneidfaden 49162712)	49162710	045242493937	-	-
d.	Fadenspule (inklusive Schneidfaden 49162712)	49162711	045242493920	-	-
e.	Schneidfaden 2,0 mm x 45 m	49162712	045242493906	34,04 CHF	36,80 CHF
f.	Schneidfaden 2,4 mm x 76 m	49162713	045242493913	54,67 CHF	59,10 CHF
g.	Doppelfadenkopf	49162714	045242006458	-	-
h.	Ersatzmesser für M18 FOPH-BCA	4932481041	4058546413262	48,66 CHF	52,60 CHF
i.	3-Zahn Messer für M18F2BCU	4932498762	4058546526313	40,43 CHF	43,70 CHF
j.	Doppelfadenkopf Gen II	4932480180	4058546404659	50,88 CHF	55,00 CHF



RASENMÄHER - SYSTEMZUBEHÖR

		Artikelnummer	GTIN	UVP inkl. VRG exkl. MwSt.	UVP inkl. VRG inkl. MwSt.
a.	Rasenmähermesser 18"/46 cm	4932492106	4058546414733	38,11 CHF	41,20 CHF
	Mähmesser 21"/53 cm	4932479818	4058546376123	35,80 CHF	38,70 CHF
b.	Rasenmähermesser HP 18"/46 cm	4932492107	4058546414740	43,94 CHF	47,50 CHF
	High Performance Mähmesser 21"/53cm	4932479819	4058546376130	45,05 CHF	48,70 CHF
c.	Rasenmäherabdeckung 18" / 46 cm	4932492108	4058546414757	-	-
	Rasenmäherabdeckung 21" / 53 cm	4932479821	4058546376154	45,05 CHF	48,70 CHF



GEBLÄSE - SYSTEMZUBEHÖR

		Artikelnummer	GTIN	UVP inkl. VRG exkl. MwSt.	UVP inkl. VRG inkl. MwSt.
a.	Schultergurt für M18F2BL	4932492418	4058546417857	33,49 CHF	36,20 CHF
b.	Abgerundete Flachdüse für Akku-Gebläse	4932498513	4058546523824	23,13 CHF	25,00 CHF
c.	Flach- und Runddüsen Kit für Akku-Gebläse	4932498514	4058546523831	46,25 CHF	50,00 CHF
d.	Dachrinnen-Reinigungsset für Akku-Gebläse	4932498512	4058546523817	92,41 CHF	99,90 CHF



SONSTIGES OPE-SYSTEMZUBEHÖR

		Artikelnummer	GTIN	UVP inkl. VRG exkl. MwSt.	UVP inkl. VRG inkl. MwSt.
a.	Ersatzblatt Kantenschneideraufsatz - 1 Stück	4932471330	4058546289584	27,15 CHF	29,35 CHF
b.	Holster für M12 BLPRS	4932492430	4058546417970	45,05 CHF	48,70 CHF
c.	Ersatzklinge für M12 BLPRS	4932492431	4058546417987	45,05 CHF	48,70 CHF
d.	Ersatzklinge für M18™ Akku-Teleskop-Astschere	4932493557	4058546484286	62,35 CHF	67,40 CHF
e.	Ersatzkehrbürsten für M18 FOPH	4932499150	4058546530198	91,30 CHF	98,70 CHF
f.	Ersatzkehrwalzen für M18 FOPH	4932499151	4058546530204	102,68 CHF	111,00 CHF



PRESSEINSAETZE

Typ	Form	Querschnitte (mm ²)	Prägung	M18 HCCT				M18 HCCT109/42					
				Beschreibung	Artikelnummer	GTIN	UVP inkl. VRG exkl. MwSt.	UVP inkl. VRG inkl. MwSt.	Beschreibung	Artikelnummer	GTIN	UVP inkl. VRG exkl. MwSt.	UVP inkl. VRG inkl. MwSt.
DIN 46235 zur Verpressung von Presskabelschuhen und -verbindern für Kupferverbindungen (DIN 46267)	Hex	6	5	DIN22 Cu 6	4932464861	4058546228064	124,88 CHF	135,00 CHF	-	-	-	-	-
		10	6	DIN22 Cu 10	4932464862	4058546228071	124,88 CHF	135,00 CHF	-	-	-	-	-
		16	8	DIN22 Cu 16	4932451744	4002395277551	124,88 CHF	135,00 CHF	DIN13 Cu 16	4932459465	4058546011260	131,36 CHF	142,00 CHF
		25	10	DIN22 Cu 25	4932451745	4002395277568	124,88 CHF	135,00 CHF	DIN13 Cu 25	4932459466	4058546011277	131,36 CHF	142,00 CHF
		35	12	DIN22 Cu 35	4932451746	4002395277575	124,88 CHF	135,00 CHF	DIN13 Cu 35	4932459467	4058546011284	131,36 CHF	142,00 CHF
		50	14	DIN22 Cu 50	4932451747	4002395277582	124,88 CHF	135,00 CHF	DIN13 Cu 50	4932459468	4058546011291	131,36 CHF	142,00 CHF
		70	16	DIN22 Cu 70	4932451748	4002395277599	124,88 CHF	135,00 CHF	DIN13 Cu 70	4932459469	4058546011307	131,36 CHF	142,00 CHF
		95	18	DIN22 Cu 95	4932451749	4002395278206	124,88 CHF	135,00 CHF	DIN13 Cu 95	4932459470	4058546011314	131,36 CHF	142,00 CHF
		120	20	DIN22 Cu 120	4932451750	4002395278213	131,36 CHF	142,00 CHF	DIN13 Cu 120	4932459471	4058546011321	137,84 CHF	149,00 CHF
		150	22	DIN22 Cu 150	4932451751	4002395278220	131,36 CHF	142,00 CHF	DIN13 Cu 150	4932459472	4058546011338	137,84 CHF	149,00 CHF
		185	25	DIN22 Cu 185	4932451752	4002395278237	131,36 CHF	142,00 CHF	DIN13 Cu 185	4932459473	4058546011345	137,84 CHF	149,00 CHF
		240	28	DIN22 Cu 240	4932451753	4002395278244	131,36 CHF	142,00 CHF	DIN13 Cu 240	4932459474	4058546011352	137,84 CHF	149,00 CHF
300	32	DIN22 Cu 300	4932451754	4002395278251	131,36 CHF	142,00 CHF	DIN13 Cu 300	4932459475	4058546011369	137,84 CHF	149,00 CHF		



Typ	Form	Querschnitte (mm ²)	Prägung	M18 HCCT				M18 HCCT109/42					
				Beschreibung	Artikelnummer	GTIN	UVP inkl. VRG exkl. MwSt.	UVP inkl. VRG inkl. MwSt.	Beschreibung	Artikelnummer	GTIN	UVP inkl. VRG exkl. MwSt.	UVP inkl. VRG inkl. MwSt.
Zur Verpressung von Rohrkabelschuhen und -verbindern	Hex	6	6	R22 Cu 6	4932479391	4058546371852	109,16 CHF	118,00 CHF	-	-	-	-	-
		10	10	R22 Cu 10	4932479392	4058546371869	109,16 CHF	118,00 CHF	-	-	-	-	-
		16	16	R22 Cu 16	4932451755	4002395278268	124,88 CHF	135,00 CHF	R13 Cu 16	4932459494	4058546011550	131,36 CHF	142,00 CHF
		25	25	R22 Cu 25	4932451756	4002395278275	124,88 CHF	135,00 CHF	R13 Cu 25	4932459495	4058546011567	131,36 CHF	142,00 CHF
		35	35	R22 Cu 35	4932451757	4002395278282	124,88 CHF	135,00 CHF	R13 Cu 35	4932459496	4058546011574	131,36 CHF	142,00 CHF
		50	50	R22 Cu 50	4932451758	4002395278289	124,88 CHF	135,00 CHF	R13 Cu 50	4932459497	4058546011581	131,36 CHF	142,00 CHF
		70	70	R22 Cu 70	4932451759	4002395278296	124,88 CHF	135,00 CHF	R13 Cu 70	4932459498	4058546011598	131,36 CHF	142,00 CHF
		95	95	R22 Cu 95	4932451760	4002395278916	124,88 CHF	135,00 CHF	R13 Cu 95	4932459499	4058546011604	131,36 CHF	142,00 CHF
		120	120	R22 Cu 120	4932451761	4002395278923	131,36 CHF	142,00 CHF	R13 Cu 120	4932459500	4058546011611	137,84 CHF	149,00 CHF
		150	150	R22 Cu 150	4932451762	4002395278930	131,36 CHF	142,00 CHF	R13 Cu 150	4932459501	4058546011628	137,84 CHF	149,00 CHF
		185	185	R22 Cu 185	4932451763	4002395278947	131,36 CHF	142,00 CHF	R13 Cu 185	4932459502	4058546011635	137,84 CHF	149,00 CHF
		240	240	R22 Cu 240	4932451764	4002395278954	131,36 CHF	142,00 CHF	R13 Cu 240	4932459503	4058546011642	137,84 CHF	149,00 CHF
		300	300	R22 Cu 300	4932451765	4002395278961	131,36 CHF	142,00 CHF	R13 Cu 300	4932459504	40585460262769	137,84 CHF	149,00 CHF
		400	400	-	-	-	-	-	R13 Cu 400	4932459505	40585460262776	137,84 CHF	149,00 CHF



Typ	Form	Querschnitte (mm ²)	Prägung	M18 HCCT				M18 HCCT109/42						
				Beschreibung	Artikelnummer	GTIN	UVP inkl. VRG exkl. MwSt.	UVP inkl. VRG inkl. MwSt.	Beschreibung	Artikelnummer	GTIN	UVP inkl. VRG exkl. MwSt.	UVP inkl. VRG inkl. MwSt.	
Zur Verpressung von Kupfer-Rohrkabelschuhen und -verbindern	Hex	10	-	R22 OU/KRF 10	4932479378	4058546371722	-	-	-	-	-	-	-	
		16	-	R22 OU/KRF 16	4932479379	4058546371739	-	-	-	-	-	-	-	
		25	-	R22 OU/KRF 25	4932479380	4058546371746	137,84 CHF	149,00 CHF	-	-	-	-	-	
		35	-	R22 OU/KRF 35	4932479381	4058546371753	137,84 CHF	149,00 CHF	-	-	-	-	-	
		50	-	R22 OU/KRF 50	4932479382	4058546371760	137,84 CHF	149,00 CHF	-	-	-	-	-	
		70	-	R22 OU/KRF 70	4932479383	4058546371777	137,84 CHF	149,00 CHF	-	-	-	-	-	
		95	-	R22 OU/KRF 95	4932479384	4058546371784	-	-	-	-	-	-	-	-
		120	-	R22 OU/KRF 120	4932479385	4058546371791	-	-	-	-	-	-	-	-
		150	-	R22 OU/KRF 150	4932479386	4058546371807	-	-	-	-	-	-	-	-
		185	-	R22 OU/KRF 185	4932479387	4058546371814	-	-	-	-	-	-	-	-
		240	-	R22 OU/KRF 240	4932479388	4058546371821	-	-	-	-	-	-	-	-
300	-	R22 OU/KRF 300	4932479389	4058546371838	-	-	-	-	-	-	-	-		



Typ	Form	Querschnitte (mm ²)	Prägung	M18 HCCT				M18 HCCT109/42					
				Beschreibung	Artikelnummer	GTIN	UVP inkl. VRG exkl. MwSt.	UVP inkl. VRG inkl. MwSt.	Beschreibung	Artikelnummer	GTIN	UVP inkl. VRG exkl. MwSt.	UVP inkl. VRG inkl. MwSt.
NF C 20-130 zur Verpressung von Presskabelschuhen für Kupferverbindungen	Hex	16	16	NF22 Cu 16	4932451733	4002395276837	124,88 CHF	135,00 CHF	NF13 Cu 16	4932459453	4058546011147	131,36 CHF	142,00 CHF
		25	25	NF22 Cu 25	4932451734	4002395276844	124,88 CHF	135,00 CHF	NF13 Cu 25	4932459454	4058546011154	131,36 CHF	142,00 CHF
		35	35	NF22 Cu 35	4932451735	4002395276851	124,88 CHF	135,00 CHF	NF13 Cu 35	4932459455	4058546011161	131,36 CHF	142,00 CHF
		50	50	NF22 Cu 50	4932451736	4002395276868	124,88 CHF	135,00 CHF	NF13 Cu 50	4932459456	4058546011178	131,36 CHF	142,00 CHF
		70	70	NF22 Cu 70	4932451737	4002395276875	124,88 CHF	135,00 CHF	NF13 Cu 70	4932459457	4058546011185	131,36 CHF	142,00 CHF
		95	95	NF22 Cu 95	4932451738	4002395276882	124,88 CHF	135,00 CHF	NF13 Cu 95	4932459458	4058546011192	131,36 CHF	142,00 CHF
		120	120	NF22 Cu 120	4932451739	4002395276899	131,36 CHF	142,00 CHF	NF13 Cu 120	4932459459	4058546011208	137,84 CHF	149,00 CHF
		150	150	NF22 Cu 150	4932451740	4002395277506	131,36 CHF	142,00 CHF	NF13 Cu 150	4932459460	4058546011215	137,84 CHF	149,00 CHF
		185	185	NF22 Cu 185	4932451741	4002395277513	131,36 CHF	142,00 CHF	NF13 Cu 185	4932459461	4058546011222	137,84 CHF	149,00 CHF
		240	240	NF22 Cu 240	4932451742	4002395277520	131,36 CHF	142,00 CHF	NF13 Cu 240	4932459462	4058546011239	137,84 CHF	149,00 CHF
300	300	NF22 Cu 300	4932451743	4002395277544	131,36 CHF	142,00 CHF	NF13 Cu 300	4932459463	4058546011246	137,84 CHF	149,00 CHF		
400	400	-	-	-	-	-	NF13 Cu 400	4932459464	4058546011253	137,84 CHF	149,00 CHF		



Typ	Form	Querschnitte (mm ²)	Prägung	M18 HCCT				M18 HCCT109/42					
				Beschreibung	Artikelnummer	GTIN	UVP inkl. VRG exkl. MwSt.	UVP inkl. VRG inkl. MwSt.	Beschreibung	Artikelnummer	GTIN	UVP inkl. VRG exkl. MwSt.	UVP inkl. VRG inkl. MwSt.
Alu/Kupfer (9 mm crimp) NFC 63-061-B	Hex	35/ 50	E140	NF22 E140	4932479394	4058546371883	-	-	NF13 E140-2x9	4932479686	4058546374808	-	-
		70/ 95/ 120	E173	NF22 E173	4932479395	4058546371890	-	-	NF13 E173-2x9	4932479687	4058546374815	-	-
		150/ 185/ 240	E235	NF22 E235	4932479396	4058546371906	-	-	NF13 E235-2x9	4932479688	4058546374822	-	-
		300	E260	NF22 E260	4932479397	4058546371913	-	-	NF13 E260-2x9	4932479689	4058546374839	-	-
Isolierte BT-Freileitung MJPB - MJPBS - MJPBAS - EBPAAU - MJT - CP1AU - DPCNA - DPCNU - EIAS - EDSACN	Hex	6 - 35	E140	NF22 E140	4932479394	4058546371883	-	-	NF13 E140-2x9	4932479686	4058546374808	-	-
		25 - 70	E173	NF22 E173	4932479395	4058546371890	-	-	NF13 E173-2x9	4932479687	4058546374815	-	-
Kupferfreileitungen BT/ HTA JU	Hex	185 - 240	E280	-	-	-	-	-	NF13 E215-9	4932479690	4058546374846	-	-
		7.07	E54	NF22 E54	4932479399	4058546371937	-	-	NF13 E280-9	4932479691	4058546374853	-	-
		9.6/ 10.8/ 12.56	E68	NF22 E68	4932479400	4058546371944	-	-	NF13 E54-10	4932479692	4058546374860	-	-
		12.4/ 14.1/ 15.9/ 19.6	E72	NF22 E72	4932479401	4058546371951	-	-	NF13 E68-18	4932479693	4058546374877	-	-
		17.8/ 22/ 27.6	E83	NF22 E83	4932479402	4058546371968	-	-	NF13 E72-10	4932479694	4058546374884	-	-
		28.25/ 29.3/ 38.2/ 38.46	E100	NF22 E100	4932479403	4058546371975	-	-	NF13 E83-18	4932479695	4058546374891	-	-
		48.3	E120	NF22 E120	4932479404	4058546371982	-	-	NF13 E100-18	4932479696	4058546374907	-	-
		70/ 95/ 120	E173	NF22 E173	4932479395	4058546371890	-	-	NF13 E120-18	4932479697	4058546374914	-	-
116/ 146	E215	-	-	-	-	-	NF13 E173-2x9	4932479687	4058546374815	-	-		
HTA JL - CN2AA - CN2AU - CNAA - ABT - CB - CBO - RDB - QNAU	Hex	22	E100	-	-	-	-	NF13 E215-18	4932479698	4058546374921	-	-	
		34.4	E120	-	-	-	-	NF13 E100-18	4932479696	4058546374907	-	-	
		43.1/ 54.6	E140	-	-	-	-	NF13 E120-18					

Typ	Form	Querschnitte (mm²)	Prägung	M18 HCCT					M18 HCCT109/42				
				Beschreibung	Artikelnummer	GTIN	UVP inkl. VRG exkl. MwSt.	UVP inkl. VRG inkl. MwSt.	Beschreibung	Artikelnummer	GTIN	UVP inkl. VRG exkl. MwSt.	UVP inkl. VRG inkl. MwSt.
Zur Verpressung von Quetschkabelschuhen mit hochflexiblen Kabeln (DIN 46234, DIN 46230, DIN 46341)	Halbrund	16	16	Q22 CU 16	4932451766	4002395278978	158,19 CHF	171,00 CHF	Q13 CU 16	4932459477	4058546011383	171,14 CHF	185,00 CHF
		25	25	Q22 CU 25	4932451767	4002395278985	158,19 CHF	171,00 CHF	Q13 CU 25	4932459478	4058546011390	171,14 CHF	185,00 CHF
		35	35	Q22 CU 35	4932451768	4002395278992	158,19 CHF	171,00 CHF	Q13 CU 35	4932459479	4058546011406	171,14 CHF	185,00 CHF
		50	50	Q22 CU 50	4932451769	4002395279609	158,19 CHF	171,00 CHF	Q13 CU 50	4932459480	4058546011413	171,14 CHF	185,00 CHF
		70	70	Q22 CU 70	4932451770	4002395279616	158,19 CHF	171,00 CHF	Q13 CU 70	4932459481	4058546011420	171,14 CHF	185,00 CHF
		95	95	-	-	-	-	-	-	Q13 CU 95	4932459482	4058546011437	171,14 CHF



Typ	Form	Querschnitte (mm²)	Prägung	M18 HCCT					M18 HCCT109/42				
				Beschreibung	Artikelnummer	GTIN	UVP inkl. VRG exkl. MwSt.	UVP inkl. VRG inkl. MwSt.	Beschreibung	Artikelnummer	GTIN	UVP inkl. VRG exkl. MwSt.	UVP inkl. VRG inkl. MwSt.
DIN Aluminium zur Verpressung von Aluminium Presskabelschuhen und -verbindern (DIN 46329, 46267 Part 1 und 2, DIN EN 50182)	Hex	10	10	DIN22 AL 10	4932479390	4058546371845	109,16 CHF	118,00 CHF	-	-	-	-	-
		16/25	12	DIN22 AL 16/25	4932451771	4002395279623	124,88 CHF	135,00 CHF	DIN13 AL 16/25	4932459506	4058546026783	131,36 CHF	142,00 CHF
		35	14	DIN22 AL 35	4932451772	4002395279630	124,88 CHF	135,00 CHF	DIN13 AL 35	4932459507	4058546026790	131,36 CHF	142,00 CHF
		50	16	DIN22 AL 50	4932451773	4002395279647	124,88 CHF	135,00 CHF	DIN13 AL 50	4932459508	4058546026807	131,36 CHF	142,00 CHF
		70	18	DIN22 AL 70	4932451774	4002395279654	124,88 CHF	135,00 CHF	DIN13 AL 70	4932459509	4058546026814	131,36 CHF	142,00 CHF
		95/120	22	DIN22 AL 95/120	4932451775	4002395279661	131,36 CHF	142,00 CHF	DIN13 AL 95/120	4932459510	4058546026821	137,84 CHF	149,00 CHF
		150	25	DIN22 AL 150	4932451776	4002395279678	124,88 CHF	135,00 CHF	DIN13 AL 150	4932459511	4058546026838	137,84 CHF	149,00 CHF
		185	28	DIN22 AL 185	4932451777	4002395279685	124,88 CHF	135,00 CHF	DIN13 AL 185	4932459512	4058546026845	137,84 CHF	149,00 CHF
		240	32	DIN22 AL 240	4932451778	4002395279692	124,88 CHF	135,00 CHF	DIN13 AL 240	4932459513	4058546026852	137,84 CHF	149,00 CHF
		300	34	DIN22 AL 300	4932451779	4002395279699	124,88 CHF	135,00 CHF	DIN13 AL 300	4932459514	4058546026868	137,84 CHF	149,00 CHF



Typ	Form	Querschnitte (mm²)	Prägung	M18 HCCT					M18 HCCT109/42				
				Beschreibung	Artikelnummer	GTIN	UVP inkl. VRG exkl. MwSt.	UVP inkl. VRG inkl. MwSt.	Beschreibung	Artikelnummer	GTIN	UVP inkl. VRG exkl. MwSt.	UVP inkl. VRG inkl. MwSt.
Zur Verpressung von Kupferrohr-Kabelschuhen und -Verbindern L-Serie	Hex	16	8	L22 Cu 16	4932464487	4058546224325	124,88 CHF	135,00 CHF	L13 Cu 16	4932464500	4058546224455	131,36 CHF	142,00 CHF
		25	10	L22 Cu 25	4932464488	4058546224332	124,88 CHF	135,00 CHF	L13 Cu 25	4932464501	4058546224462	131,36 CHF	142,00 CHF
		35	12	L22 Cu 35	4932464489	4058546224349	124,88 CHF	135,00 CHF	L13 Cu 35	4932464502	4058546224469	131,36 CHF	142,00 CHF
		50	14	L22 Cu 50	4932464490	4058546224356	124,88 CHF	135,00 CHF	L13 Cu 50	4932464503	4058546224476	131,36 CHF	142,00 CHF
		70	16	L22 Cu 70	4932464491	4058546224363	124,88 CHF	135,00 CHF	L13 Cu 70	4932464504	4058546224483	131,36 CHF	142,00 CHF
		95	18	L22 Cu 95	4932464492	4058546224370	124,88 CHF	135,00 CHF	L13 Cu 95	4932464505	4058546224490	131,36 CHF	142,00 CHF
		120	20	L22 Cu 120	4932464493	4058546224387	131,36 CHF	142,00 CHF	L13 Cu 120	4932464506	4058546224497	137,84 CHF	149,00 CHF
		150	22	L22 Cu 150	4932464494	4058546224394	131,36 CHF	142,00 CHF	L13 Cu 150	4932464507	4058546224504	137,84 CHF	149,00 CHF
		185	25	L22 Cu 185	4932464495	4058546224401	131,36 CHF	142,00 CHF	L13 Cu 185	4932464508	4058546224511	137,84 CHF	149,00 CHF
		240	28	L22 Cu 240	4932464496	4058546224417	131,36 CHF	142,00 CHF	L13 Cu 240	4932464509	4058546224523	137,84 CHF	149,00 CHF
		300	32	L22 Cu 300	4932479393	4058546371876	-	-	L13 Cu 300	4932464510	4058546224554	137,84 CHF	149,00 CHF



Typ	Form	Querschnitte (mm²)	Prägung	M18 HCCT					M18 HCCT109/42				
				Beschreibung	Artikelnummer	GTIN	UVP inkl. VRG exkl. MwSt.	UVP inkl. VRG inkl. MwSt.	Beschreibung	Artikelnummer	GTIN	UVP inkl. VRG exkl. MwSt.	UVP inkl. VRG inkl. MwSt.
Zum Rundrücken von Aluminium- und Kupfer-Sektorleitern	Rund	16	-	RU22 Cu/Al 16	4932451780	4002395276912	131,36 CHF	142,00 CHF	RU13 Cu/Al 16	4932459483	4058546011444	150,79 CHF	163,00 CHF
		35/25	-	RU22 Cu35/AL25	4932451781	4002395276929	131,36 CHF	142,00 CHF	RU13 Cu35/AL25	4932459484	4058546011451	150,79 CHF	163,00 CHF
		50/35	-	RU22 Cu50/AL35	4932451782	4002395276936	131,36 CHF	142,00 CHF	RU13 Cu50/AL35	4932459485	4058546011468	150,79 CHF	163,00 CHF
		70/50	-	RU22 Cu70/AL50	4932451783	4002395276943	131,36 CHF	142,00 CHF	RU13 Cu70/AL50	4932459486	4058546011475	150,79 CHF	163,00 CHF
		95/70	-	RU22 Cu95/AL70	4932451784	4002395276950	131,36 CHF	142,00 CHF	RU13 Cu70/AL70	4932459487	4058546011482	150,79 CHF	163,00 CHF
		120/95	-	RU22 Cu120/AL95	4932451785	4002395276967	131,36 CHF	142,00 CHF	RU13 Cu120/AL95	4932459488	4058546011489	150,79 CHF	163,00 CHF
		150/120	-	RU22 Cu150/AL120	4932451786	4002395276974	131,36 CHF	142,00 CHF	RU13 Cu150/AL120	4932459489	4058546011505	150,79 CHF	163,00 CHF
		185/150	-	RU22 Cu185/AL150	4932451787	4002395276981	131,36 CHF	142,00 CHF	RU13 Cu185/AL150	4932459490	4058546011512	150,79 CHF	163,00 CHF
		240/185	-	RU22 Cu240/AL185	4932451788	4002395276998	131,36 CHF	142,00 CHF	RU13 Cu240/AL185	4932459491	4058546011529	150,79 CHF	163,00 CHF
		300/240	-	RU22 Cu300/AL240	4932451789	4002395277605	131,36 CHF	142,00 CHF	RU13 Cu300/AL240	4932459492	4058546011536	150,79 CHF	163,00 CHF



Typ	Form	Querschnitte (mm²)	Prägung	M18 HCCT					M18 HCCT109/42				
				Beschreibung	Artikelnummer	GTIN	UVP inkl. VRG exkl. MwSt.	UVP inkl. VRG inkl. MwSt.	Beschreibung	Artikelnummer	GTIN	UVP inkl. VRG exkl. MwSt.	UVP inkl. VRG inkl. MwSt.
Zur Verpressung von Aderendhülsen	Trapezförmig	16	-	-	-	-	-	-	AEH13 Cu 16	4932459515	4058546026875	158,19 CHF	171,00 CHF
		25	-	-	-	-	-	-	AEH13 Cu 25	4932459516	4058546026882	158,19 CHF	171,00 CHF
		35	-	-	-	-	-	-	AEH13 Cu 35	4932459517	4058546026899	158,19 CHF	171,00 CHF
		50	-	-	-	-	-	-	AEH13 Cu 50	4932459518	4058546026906	158,19 CHF	171,00 CHF
		70	-	-	-	-	-	-	AEH13 Cu 70	4932459519	4058546026913	158,19 CHF	171,00 CHF
		95	-	-	-	-	-	-	AEH13 Cu 95	4932459520	4058546026920	158,19 CHF	171,00 CHF
		120	-	-	-	-	-	-	AEH13 Cu 120	4932459521	4058546026937	158,19 CHF	171,00 CHF
		150	-	-	-	-	-	-	AEH13 Cu 150	4932459522	4058546026944	158,19 CHF	171,00 CHF
		185	-	-	-	-	-	-	AEH13 Cu 185	4932459523	4058546026951	158,19 CHF	171,00 CHF
		240	-	-	-	-	-	-	AEH13 Cu 240	4932459524	4058546026967	158,19 CHF	171,00 CHF



Typ	Form	Querschnitte (mm²)	Prägung	M18 HCCT					M18 HCCT109/42				
				Beschreibung	Artikelnummer	GTIN	UVP inkl. VRG exkl. MwSt.	UVP inkl. VRG inkl. MwSt.	Beschreibung	Artikelnummer	GTIN	UVP inkl. VRG exkl. MwSt.	UVP inkl. VRG inkl. MwSt.
Zur Verpressung von Abzweigklemmen C-Form	Oval	10	-	C22 Cu 10/C4	4932464863	4058546228088	131,36 CHF	142,00 CHF	-	-	-	-	-
		16	-	C22 Cu 16/C5	4932464864	4058546228095	131,36 CHF	142,00 CHF	C13 Cu 16	4932459525	4058546026974	150,79 CHF	163,00 CHF
		25	-	C22 Cu 25/C6	4932464865	4058546228102	131,36 CHF	142,00 CHF	C13 Cu 25	4932459526	4058546026981	150,79 CHF	163,00 CHF
		35	-	C22 Cu 35/C7	4932464866	4058546228118	131,36 CHF	142,00 CHF	C13 Cu 35	4932459527	4058546026998	150,79 CHF	163,00 CHF
		50	-	C22 Cu 50/C8C9	4932464866	4058546228118	131,36 CHF	142,00 CHF	C13 Cu 50	4932459528	4058546027005	150,79 CHF	163,00 CHF
		70	-	-	-	-	-	-	C13 Cu 70	4932459529	4058546027018	150,79 CHF	163,00 CHF
		10	-	-	-	-	-	-	C13 Cu 10	4932459530	4058546027025	150,79 CHF	163,00 CHF
		10-35	-	-	-	-	-	-	C13 Cu 10-35	4932459531	4058546027032	150,79 CHF	163,00 CHF
		25-50	-	-	-	-	-	-	C13 Cu 25-50	4932459532	4058546027049	150,79 CHF	163,00 CHF
		35-70	-	-	-	-	-	-	C13 Cu 35-70	4932459533	4058546027056	150,79 CHF	163,00 CHF



Typ	Form	Querschnitte (mm²)	Prägung	M18 HCCT					M18 HCCT109/42				
				Beschreibung	Artikelnummer	GTIN	UVP inkl. VRG exkl. MwSt.	UVP inkl. VRG inkl. MwSt.	Beschreibung	Artikelnummer	GTIN	UVP inkl. VRG exkl. MwSt.	UVP inkl. VRG inkl. MwSt.
Zur Verpressung von Abzweigklemmen H-Form	Oval	70	-	-	-	-	-	-	HAH13 Cu 70	4932459534	4058546027063	150,79 CHF	163,00 CHF
		95	-	-	-	-	-	-	HAH13 Cu 95	4932459535	4058546027070	150,79 CHF	163,00 CHF
		120	-	-	-	-	-	-	HAH13 Cu 120	4932459536	4058546027087	150,79 CHF	163,00 CHF



Typ	Form	Querschnitte (mm²)	Prägung	M18 HCCT					M18 HCCT109/42				
				Beschreibung	Artikelnummer	GTIN	UVP inkl. VRG exkl. MwSt.	UVP inkl. VRG inkl. MwSt.	Beschreibung	Artikelnummer	GTIN	UVP inkl. VRG exkl. MwSt.	UVP inkl. VRG inkl. MwSt.
Zur Verpressung von Doppelpresskabelschuhen	Oval	2x50	-	-	-	-	-	-	DP13 Cu 2x50	4932459537			

M12™ ROHRSCHEIDER/KABELSCHERE - SYSTEMZUBEHÖR

	Beschreibung	Artikelnummer	GTIN	UVP inkl. VRG exkl. MwSt.	UVP inkl. VRG inkl. MwSt.
a	Schneidrad. Geeignet für Kupferrohre. Nicht geeignet für Kunststoff- oder Edelstahlrohre	48380010	045242159710	18,36 CHF	19,85 CHF
b	Ersatzmesser-Set	4932430070	4002395377312	74,38 CHF	80,40 CHF
c	Ersatz-Schneidmesser für C12 PPC. Geeignet für PEX- und PP-Rohre.	4931441978	4002395179268	-	-
d	Schneidrad für M12™ RAPTOR™ Rohrschneider. Geeignet für Edelstahlrohre. 2 Stück	4932479243	4058546370374	38,21 CHF	41,30 CHF
e	Ersatzschneidräder für M12 PCSS54	4932498665	4058546525347	45,05 CHF	48,70 CHF



AKKU-KABELSCHNEIDER SYSTEMZUBEHÖR

	Beschreibung	Beschreibung	Artikelnummer	GTIN	UVP inkl. VRG exkl. MwSt.	UVP inkl. VRG inkl. MwSt.
a.	ACSR-Aluminium-Stahl-Kabel Ersatz-Kabel-Schneidbacke inkl. Messern zum Schneiden von Aluminium-Stahl-Übertragungskabeln. ACSR-Aluminiumleiterstahl-unterstütztes Kabel und mit ACSR-Aluminiumleiterstahl verstärktes Kabel, d. H. 94-AL1 / 15-ST1A (EN 50182). Nicht geeignet für Panzerkabel oder Stahlstangen. Max. Schnitt Ø22,5 mm	49162773	045242350070	310,82 CHF	336,00 CHF	
	Ersatz-Messer-Set für Stahl. Geeignet für Abspannseile bis zu Ø 9,5 mm. Nicht geeignet für Panzerkabel	Ersatz-Messer-Set für Stahl. Geeignet für Abspannseile bis zu Ø 9,5 mm. Nicht geeignet für Panzerkabel.	48440412	045242355235	160,96 CHF	174,00 CHF
b.	Ersatz-Schneidbacke für Kupfer- und Aluminium-Kabel inklusive Ersatz-Schneidmesser	Ersatz-Schneidbacke und Ersatz-Schneidmesser für Kupfer/Aluminium. Kupfer/Aluminium Standard-verseiltes Kabel bis 4 x 50 mm ² ; 1 x 500 mm ² in Aluminium und 1 x 400 mm ² in Kupfer. Nicht geeignet für fein-verseiltes/hochflexibles Kabel. Max. Schnittkapazität Ø35 mm	4932430839	4002395385010	270,12 CHF	292,00 CHF
	Ersatz-Messer-Set für Cu und AL	Ersatz-Schneidmesser für Kupfer/Aluminium kompatibel mit der M18HCC, M180NEHCC und M18HCCT	4932464498	4058546224431	134,14 CHF	145,00 CHF
c.	Ersatz-Kabel-Schneidbacke für FSW	Kabelschneidbacke und Klingen für feindrähtige Drähte der Klasse 5 und feinstdrähtige Drähte der Klasse 6 nach den Normen IEC 60228/DIN VDE 0295. Auch für hochflexible Daten- und Telekommunikationskabel geeignet. Nicht geeignet für dicke Litzenkabel. Max. Schnitt-Ø35 mm	49162778	045242505722	472,71 CHF	511,00 CHF
	Ersatz-Messer-Set für FSW	Ersatz-Messer-Set für FSW	48442778	045242505739	222,94 CHF	241,00 CHF
d.	Ersatz-Kabel-Schneidbacke für EHS	Ersatz-Schneidbacken geeignet für DIN48201/3 und ST1/ST2/ST3 bis max. Ø 15 mm	49162777	045242505449	486,59 CHF	526,00 CHF
	Ersatz-Messer-für EHS	Ersatz-Messer-für EHS	48442777	045242505456	229,42 CHF	248,00 CHF
e.	Ersatz-Schneidbacke für Panzerkabel für M18 HCC	Ersatz-Kabel-Schneidbacke für Panzerkabel für M18HCC	4932464867	4058546228125	472,71 CHF	511,00 CHF
	Ersatz-Messer-Set für SWA	Ersatz-Messer-Set für SWA für M18HCC	4932464868	4058546228132	-	-
f.	Ersatzklinge für M18 HCC125 / M18 HSFC125	Ersatzklinge für M18 HCC125 / M18 HSFC125	4932492423	4058546417901	634,60 CHF	686,00 CHF
		Ersatzklinge für M18 HCC125 / M18 HSFC125	4932492424	4058546417918	565,22 CHF	611,00 CHF
g.	Erdungsset für M18™ HSFC125	Erdungsset für M18™ HSFC125	4932492425	4058546417925	634,60 CHF	686,00 CHF



ERSATZSCHNEIDKÖPFE FÜR AKKU-GEWINDESTANGENSCHNEIDER M18BLTRC

	Beschreibung	Artikelnummer	GTIN	UVP inkl. VRG exkl. MwSt.	UVP inkl. VRG inkl. MwSt.
a.	Ersatz-Vierfachscheidkopf für Gewindestangenschneider	4932471372	4058546290009	62,53 CHF	67,60 CHF



PROFILSCHNEIDER - SYSTEMZUBEHÖR

	Beschreibung	Artikelnummer	GTIN	UVP inkl. VRG exkl. MwSt.	UVP inkl. VRG inkl. MwSt.
a.	Profil-Schneidmesser 22 x 41 mm	49160078	045242821914	345,05 CHF	373,00 CHF
	Profil-Schneidmesser 41 x 41 mm	49160158	045242821891	345,05 CHF	373,00 CHF
	Profil-Schneidmesser 21 x 41 mm	49161316	045242821907	345,05 CHF	373,00 CHF
b.	Profil-Schneidmesser 21 x 41	49161513	045242821921	380,20 CHF	411,00 CHF
	Profil-Schneidmesser 22 x 41	49161578	045242821938	380,20 CHF	411,00 CHF





AKKU-KABELEINZIEHGERÄT SYSTEMZUBEHÖR

	Beschreibung	Artikelnummer	GTIN	UVP inkl. VRG exkl. MwSt.	UVP inkl. VRG inkl. MwSt.
a.	Stahlkabel-Trommel				
	36 m x 3 mm Stahlband-Trommel	48445176	4058546326432	170,21 CHF	184,00 CHF
	72 m x 3 mm Stahlband-Trommel	48445178	4058546326449	235,89 CHF	255,00 CHF
b.	Nichtleitende-Kabel-Trommel				
	30 m Nichtleitende-Kabeltrommel	48445195	4058546326463	183,16 CHF	198,00 CHF
	60 m Nichtleitende-Kabeltrommel	48445197	4058546326470	248,84 CHF	269,00 CHF



AKKU-LOCHSTANZE SYSTEMZUBEHÖR

- Geeignet für Baustahl und Aluminium bis zu einer Dicke von 3 mm
- Auch geeignet für Edelstahl max. 2,5 mm

	Beschreibung	Ø (mm)	Artikelnummer	GTIN	UVP inkl. VRG exkl. MwSt.	UVP inkl. VRG inkl. MwSt.		Beschreibung	Ø (mm)	Artikelnummer	GTIN	UVP inkl. VRG exkl. MwSt.	UVP inkl. VRG inkl. MwSt.			
a.	Matrize M16	16.2	4932430841	4002395385034	28,31 CHF	30,60 CHF		Stanzform M16	16.2	4932430913	4002395385751	16,98 CHF	18,35 CHF			
	Matrize PG16	22.5	4932430843	4002395385058	29,14 CHF	31,50 CHF		Stanzform PG16	22.5	4932430915	4002395385775	17,44 CHF	18,85 CHF			
	Matrize M20	20.4	4932430842	4002395385041	28,31 CHF	30,60 CHF		Stanzform M20	20.4	4932430914	4002395385768	16,98 CHF	18,35 CHF			
	Matrize PG21	28.3	4932430845	4002395385072	29,14 CHF	31,50 CHF		Stanzform PG21	28.3	4932430917	4002395385799	17,44 CHF	18,85 CHF			
	Matrize M25	25.4	4932430844	4002395385065	29,14 CHF	31,50 CHF		Stanzform M25	25.4	4932430916	4002395385782	17,44 CHF	18,85 CHF			
	Matrize M32	32.5	4932430846	4002395385089	37,28 CHF	40,30 CHF		Stanzform M32	32.5	4932430918	4002395385805	21,14 CHF	22,85 CHF			
	Matrize M40	40.5	4932430847	4002395385096	45,42 CHF	49,10 CHF		Stanzform M40	40.5	4932430919	4002395385812	26,92 CHF	29,10 CHF			
	Matrize M50	50.5	4932430848	4002395385102	74,38 CHF	80,40 CHF		Stanzform M50	50.5	4932430920	4002395385829	46,81 CHF	50,60 CHF			
	Matrize M63	63.5	4932430849	4002395385119	74,38 CHF	80,40 CHF		Stanzform M63	63.5	4932430921	4002395385836	46,81 CHF	50,60 CHF			
◦ Ziehbolzen 11.1 mm																
b.	Zugschraube 11,1 mm (^{7/16})	Ziehbolzen 11.1 mm										49162680	045242311774	26,92 CHF	29,10 CHF	 
c.	Zugschraube 19 mm (^{3/4})	Ziehbolzen 19 mm										49162681	045242311781	30,62 CHF	33,10 CHF	

AKKU-HYDRAULIKPUMPE SYSTEMZUBEHÖR

	Beschreibung	Ausstattungsmerkmal	Artikelnummer	GTIN	UVP inkl. VRG exkl. MwSt.	UVP inkl. VRG inkl. MwSt.
a.	180 cm Verlängerungskabel	<ul style="list-style-type: none"> ◦ Kompatibel mit der M18™ FORCE LOGIC™ Akku-Hydraulikpumpe ◦ Schutzklasse IP 67 für zuverlässigen Außeneinsatz ◦ Stecker und Buchse zur Erweiterung bis auf maximal 7,3 m Länge 	49122775	4058546326487	38,11 CHF	41,20 CHF
b.	Befestigungslösung für Wartungskörbe	<ul style="list-style-type: none"> ◦ Kompatibel mit der M18™ FORCE LOGIC™ Akku-Hydraulikpumpe ◦ Ausziehbare Stangen und Gummipuffer ermöglichen die Verwendung mit marktüblichen Wartungskörben ◦ Symmetrisches Design für beidseitige Verwendung ◦ Waagerechte Positionierung der Pumpe 	49122776	045242535231	245,14 CHF	265,00 CHF
c.	Hydrauliköl	<ul style="list-style-type: none"> ◦ 1 l Hydrauliköl für M18 HUP700 ◦ Gewährleistet volle Leistung und zuverlässigen Einsatz unter extremen klimatischen Bedingungen von -18 °C bis 50 °C 	4932472004	4058546324001	34,88 CHF	37,70 CHF



EXPANDER - SYSTEMZUBEHÖR

EXPANDERKÖPFE

	Rohrdurchmesser (mm)	Rohrwandstärke (mm)	Rohrdruck (bar)	passend	Artikelnummer	GTIN	UVP inkl. VRG exkl. MwSt.	UVP inkl. VRG inkl. MwSt.	
a.	PXPH 9.9 - 144/8	9.9	1.1	4/8	M12, M18	4932430102	4002395377633	123,96 CHF	134,00 CHF
	PXPH 12l - 14	12	1.7/ 1.8/ 2	6-10	M12, M18	4932352716	4002395373741	123,96 CHF	134,00 CHF
	PXPH 15N - 14	14 / 15	2.5	6-10	M12, M18	4932352727	4002395373857	123,96 CHF	134,00 CHF
	PXPH 16l - 1406	16	1.5/ 1.8	6	M12, M18	4932430103	4002395377640	123,96 CHF	134,00 CHF
	PXPH 16l - 14	16	1.8/ 2.0/ 2.2	10	M12, M18	4932352717	4002395373758	123,96 CHF	134,00 CHF
	PXPH 18N - 14	17 / 18	2.5	6-10	M12, M18	4932352728	4002395373864	123,96 CHF	134,00 CHF
	PXPH 20l - 1406	20	1.9/ 2.0/ 2.3	6, (8 bar - Ø 2.3 mm)	M12, M18	4932352718	4002395373765	123,96 CHF	134,00 CHF
	PXPH 20l - 1410	20	2.8	10	M12, M18	4932352719	4002395373772	123,96 CHF	134,00 CHF
	PXPH 20l - 2506	20	1.9/ 2.0/ 2.3	6, (8 bar - Ø 2.3 mm)	M18	4932352733	4002395373918	-	-
	PXPH 20l - 2510	20	2.8	10	M18	4932352748	4002395374069	-	-
	PXPH 22N - 14	22	3	6-10	M12, M18	4932352729	4002395373871	123,96 CHF	134,00 CHF
	PXPH 25l - 1406	25	2.3	6	M12, M18	4932352720	4002395373789	123,96 CHF	134,00 CHF
	PXPH 25l - 1410	25	3.5	10	M12, M18	4932352721	4002395373796	123,96 CHF	134,00 CHF
	PXPH 25l - 2506	25	2.3	6	M18	4932352722	4002395373802	-	-
	PXPH 25l - 2510	25	3.5	10	M18	4932352749	4002395374076	-	-
	PXPH 28N - 14	28	4	6-10	M12, M18	4932352730	4002395373888	123,96 CHF	134,00 CHF
	PXPH 32l - 1406	32	2.9	6	M12, M18	4932352723	4002395373819	123,96 CHF	134,00 CHF
	PXPH 32l - 25	32	2.9/ 4.4	6-10	M18	4932352724	4002395373826	129,51 CHF	140,00 CHF
	PXPH 40l - 2506	40	3.7	6	M18	4932352725	4002395373833	129,51 CHF	140,00 CHF
	PXPH 40l - 2510	40	5.5	10	M18 FPXP	4932479581	4058546373757	404,26 CHF	437,00 CHF
	PXPH 40l - 5606	40	3.7	6-10	M18 BLPXPL	4932451396	4002395160884	404,26 CHF	437,00 CHF
	PXPH 50l - 25	50	4.6/ 6.9	6-10	M18 FPXP	4932479582	4058546373764	404,26 CHF	437,00 CHF
	PXPH 50l - 5606	50	4.6	6-10	M18 BLPXPL	4932451397	4002395160891	404,26 CHF	437,00 CHF
	PXPH 63l - 5606	63	5.8	6-10	M18 BLPXPL	4932451398	4002395158102	497,69 CHF	538,00 CHF
	PXPH 75l - 5606	75	6.8	6-10	M18 BLPXPL	4932451399	4002395158119	522,66 CHF	565,00 CHF
b.	Fett			Zur Schmierung von Konus- und Expanderköpfen.	4932352726	4002395373840	23,68 CHF	25,60 CHF	
	Fett 150g für M18 FPXP 40/50mm Köpfe			Zur Schmierung des M18 FPXP Aufweitkegels und der 40/50 mm Expanderköpfe.	4932479835	4058546376291	61,15 CHF	66,10 CHF	

③



④



RAPID SEAL™ EXPANDERKÖPFE

	Rohrdurchmesser (mm)	Rohrwandstärke (mm)	Rohrdruck (bar)	passend	Artikelnummer	GTIN	UVP inkl. VRG exkl. MwSt.	UVP inkl. VRG inkl. MwSt.	
a.	FPXPH9.9l-14	9.9	1.1	4-8	M12, M18	4932472150	4058546325466	142,46 CHF	154,00 CHF
	FPXPH16l-14	16	1.5/ 1.8/ 2.0/ 2.2	6-10	M12, M18	4932472151	4058546325473	142,46 CHF	154,00 CHF
	FPXPH20l-1406	20	1.9/ 2.0/ 2.3	6-8	M12, M18	4932472152	4058546325480	142,46 CHF	154,00 CHF
	FPXPH20l-1410	20	2.8	10	M12, M18	4932472153	4058546325497	142,46 CHF	154,00 CHF
	FPXPH25l-1406	25	2.3	6	M12, M18	4932472271	4058546339173	142,46 CHF	154,00 CHF
	FPXPH25l-1410	25	3.5	10	M12, M18	4932472272	4058546339180	142,46 CHF	154,00 CHF
	FPXPH32l-1406	32	2.9	6	M12, M18	4932472273	4058546339197	142,46 CHF	154,00 CHF

③



KARTUSCHENPRESSEN - SYSTEMZUBEHÖR

	Beschreibung	passend für Kartuschenpressen	Artikelnummer	GTIN	UVP inkl. VRG exkl. MwSt.	UVP inkl. VRG inkl. MwSt.
a.	310 ml Kartuschenaufnahme. Passend für alle 250 ml und 310 ml Standardkartuschen inklusive Druckstange (4932352937), Druckteller und Schraube (44700330)	C18 PCG	48081076	045242263127	48,20 CHF	52,10 CHF
b.	310 ml Kartuschenaufnahme. Passend für alle 250 ml und 310 ml Standardkartuschen inklusive Druckstange (4932430099), Druckteller und Schraube (44700330)	C12 PCG	48080900	045242286355	36,82 CHF	39,80 CHF
c.	310 ml Aluminium-Folienbeutel Aufnahme. Passend für 310 ml Standardkartuschen und 380 ml Folienbeutel. Erfordert Druckstange 49520660	PCG 14 / 300, PCG 14 / 600	48081085	045242089246	-	-
d.	400 ml Aluminium-Folienbeutel Aufnahme. Passend für 400 ml Folienbeutel (inkl. 2 Überwurfringen). Erfordert Druckstange 48091090 (C18 PCG) bzw. 4932430100 (C12 PCG) und Druckteller 44700375.	C18 PCG, C12 PCG	4932352844	4002395375028	37,74 CHF	40,80 CHF
e.	600 ml Aluminium-Folienbeutel Aufnahme. Passend für 600 ml Folienbeutel (inkl. 2 Überwurfringen). Erfordert Druckstange 48091091 (C18 PCG) bzw. 4932430101 (C12 PCG) sowie Druckteller 44700375	C18 PCG, C12 PCG	4932352845	4002395375035	42,28 CHF	45,70 CHF
f.	400 ml transparente Folienbeutel Aufnahme. Passend für 400 ml Folienbeutel (inkl. 2 Überwurfringen). Erfordert Druckstange 48091090 (C18 PCG) bzw. 4932430100 (C12 PCG) und Druckteller 44700375.	C18 PCG, C12 PCG	4932352842	4002395375004	73,45 CHF	79,40 CHF
g.	600 ml transparente Folienbeutel Aufnahme. Passend für 600 ml Folienbeutel (inkl. 2 Überwurfringen). Erfordert Druckstange 48091091 (C18 PCG) bzw. 4932352101 (C12 PCG) und Druckteller 44700375	C18 PCG, C12 PCG	4932352843	4002395375011	88,34 CHF	95,50 CHF
h.	Druckstange kurz. Passend für 48081076 Kartuschenaufnahme (310 ml)	C18 PCG	4932352937	4002395375950	28,77 CHF	31,10 CHF
i.	Druckstange kurz. Passend für 48080900 310 ml Kartuschenaufnahme	C12 PCG	4932430099	4002395377602	21,51 CHF	23,25 CHF
j.	Druckstange kurz (340 mm lang). Passend für 48081075 Kartuschenaufnahme und 48081085 Aluminium-Folienbeutel Aufnahme	PCG 14 / 300, PCG 14 / 600	49520660	045242190201	71,60 CHF	77,40 CHF
k.	Druckstange kurz für 400 ml Folienbeutel Aufnahme. Passend für 4932352844 Aluminium-Folienbeutel Aufnahme (400 ml) und 4932352842 transparente Folienbeutel Aufnahme (400 ml)	C18 PCG	48091090	045242263158	28,77 CHF	31,10 CHF
l.	Druckstange kurz für 400 ml Folienbeutel Aufnahme. Passend für 4932352844 Aluminium-Folienbeutel Aufnahme (400 ml) und 4932352842 transparente Folienbeutel Aufnahme (400 ml)	C12 PCG	4932430100	4002395377619	21,51 CHF	23,25 CHF
m.	Druckstange lang für 600 ml Folienbeutel Aufnahme. Passend für 4932352845 Aluminium-Folienbeutel Aufnahme (600 ml) und 4932352843 transparente Folienbeutel Aufnahme (600 ml)	C18 PCG	48091091	045242263165	36,26 CHF	39,20 CHF
n.	Druckstange lang für 600 ml Folienbeutel Aufnahme. Passend für 4932352845 Aluminium-Folienbeutel Aufnahme (600 ml) und 4932352843 transparente Folienbeutel Aufnahme (600 ml)	C12 PCG	4932430101	4002395377626	24,84 CHF	26,85 CHF
o.	Druckteller für Kartuschenaufnahme	C18 PCG, C12 PCG	44700330	045242260928	3,70 CHF	4,00 CHF
p.	Druckteller für Folienbeutel Aufnahme	C18 PCG, C12 PCG	44700375	045242277438	5,32 CHF	5,75 CHF
q.	Ersatzdüse	PCG 14 / 300, PCG 14 / 600, C18 PCG, C12 PCG	45760525	4002395775323	-	-

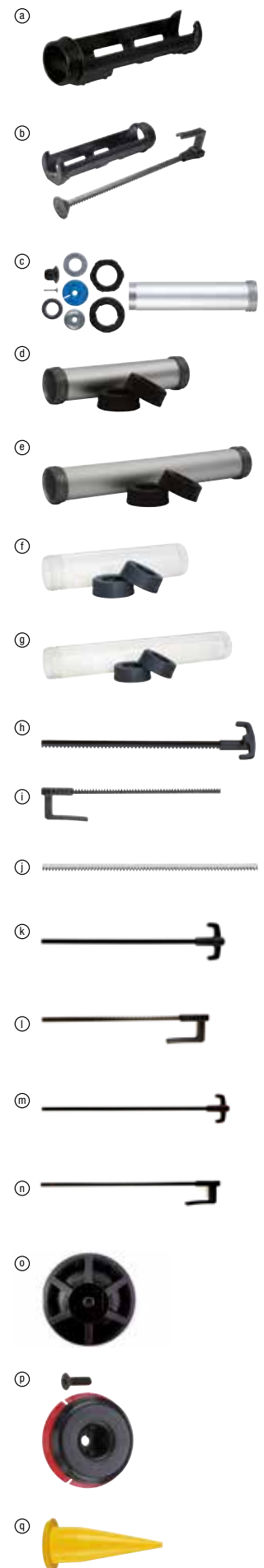

TEST- UND MESSGERÄTE - SYSTEMZUBEHÖR

	Beschreibung	Artikelnummer	GTIN	UVP inkl. VRG exkl. MwSt.	UVP inkl. VRG inkl. MwSt.
a.	Messspitzen (max. 1000 V CATIII / 600 V CATIV, 10 A) 125 mm lang	49771004	045242238965	28,49 CHF	30,80 CHF
b.	Krokodilklemmen (max. 1000 V / 10 A)	49771005	045242238972	28,77 CHF	31,10 CHF



HEIZJACKEN - SYSTEMZUBEHÖR

◦ M18™ USB PS - 18 V Adapter für M12™ Thermojacke. Ermöglicht den Betrieb der M12™ Thermojacke mit einem 18 V Akku. Lademöglichkeit von z. B. MP3-Playern, Mobiltelefonen, Digitalkameras über USB-Schnittstelle.

	Beschreibung	Artikelnummer	GTIN	UVP inkl. VRG exkl. MwSt.	UVP inkl. VRG inkl. MwSt.
a.	M18™ 2.1A USB Adapter (M18 USB PS HJ2)	4932471597	4058546294960	47,83 CHF	51,70 CHF
b.	M12™ Auto-Adapter für 12 V Akku-Thermojacke. Adapter ohne Akku-Ladefunktion.	4932430085	4002395377466	-	-



MILWAUKEE® ONE-KEY™ BLUETOOTH® TRACKING MODUL

- Verfolgen Sie jeden Artikel in Ihrem Milwaukee® ONE-KEY™-Inventar. Befestigen Sie einfach den TICK™ an dem von Ihnen ausgewählten Artikel und nutzen Sie die integrierte Werkzeugverfolgung von ONE-KEY™, um Ihr Produkt zu lokalisieren
- 100 % kompatibel mit den Möglichkeiten der ONE-KEY™-Ortung
- IP68 Klassifizierung
- Hält Temperaturen von +60 ° C bis -20 ° C stand
- 3 Jahre Laufzeit mit eingebauter nicht austauschbarer Batterie, macht die Lagerung von Batterien überflüssig und verhindert Bruch beim Ersetzen einer Batterie
- Identifizieren Sie mit dem neuen eingebauten Lautsprecher ein bestimmtes Objekt oder suchen Sie ein Objekt, auch wenn es nicht sichtbar ist
- Bis zu 90 m Sendereichweite
- Signalaussendung im 5-Sekunden-Rhythmus
- Mit NFC können Sie Daten zur Fehlerbehebung abrufen, auch wenn das Produkt nicht mehr funktioniert

	Beschreibung	Artikelnummer	GTIN	UVP inkl. VRG exkl. MwSt.	UVP inkl. VRG inkl. MwSt.
	MILWAUKEE® ONE-KEY™ Bluetooth® Tracking Modul - BTT	4933478640	4058546348335	39,50 CHF	42,70 CHF
	MILWAUKEE® ONE-KEY™ Bluetooth® Tracking Modul - BTT - 10 Stück	4933478643	4058546348366	369,10 CHF	399,00 CHF

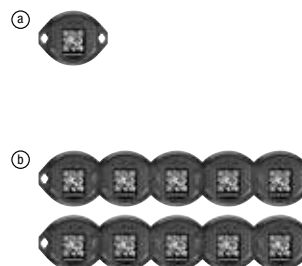

OBERFRÄSE - SYSTEMZUBEHÖR

	Beschreibung	Artikelnummer	GTIN	UVP inkl. VRG exkl. MwSt.	UVP inkl. VRG inkl. MwSt.	
a.	TRB-1	Versetzte Basis der Kantenfräse, zum Schneiden in Wandnähe	4932471946	4058546298456	135,99 CHF	147,00 CHF
b.	TRB-2	Kantenfrässchuh für M18 FTR8	4932493596	4058546484675	148,94 CHF	161,00 CHF
c.	RCA-1	6 mm Spannzange und Überwurfmutter für M18FTR8	4932479425	4058546372194	26,23 CHF	28,35 CHF
d.	TRA-2	Grundplatte für M18 FTR und M18 FTR8	4932480544	4058546408299	123,96 CHF	134,00 CHF
e.	RBA-1	12 mm Oberfräsenaufsatz für M18 FR12	4932493307	4058546481780	160,96 CHF	174,00 CHF
f.	RBA-2	Adapter zur Verbindung der M18 FR12 Oberfräse mit den aktuellen MILWAUKEE® Führungsschienen	4932493306	4058546481773	114,71 CHF	124,00 CHF
g.	RC600	6 mm Spannzange für M18 FR12	4932493912	4058546510725	28,86 CHF	31,20 CHF
	RC635	6,35 mm Spannzange für M18 FR12	4932493913	4058546510732	28,86 CHF	31,20 CHF
	RC800	8 mm Spannzange für M18 FR12	4932493914	4058546510749	28,86 CHF	31,20 CHF
	RC1200	12 mm Spannzange für M18 FR12	4932493915	4058546510756	28,86 CHF	31,20 CHF
	RC1250	12,5 mm Spannzange für M18 FR12	4932493916	4058546510763	28,86 CHF	31,20 CHF
h.	Schraubzwinde (1 Stück). Für den stationären Einsatz von Oberfräsen mit Biegewelle. 2 Stück notwendig.	4932367730	4002395338566	-	-	

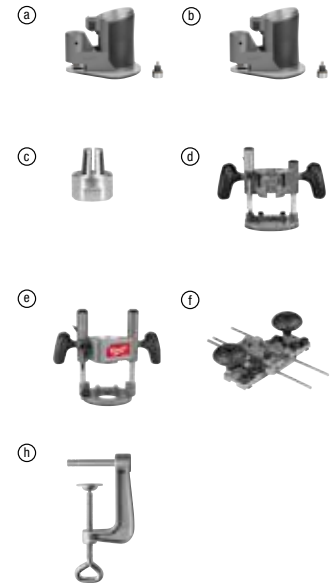

INSPEKTIONSKAMERAS - SYSTEMZUBEHÖR

- Alle Verlängerungen sind spritzwasser- und staubgeschützt.
- Verlängerungen werden zwischen die Inspektionskamera und die Kamerakabel montiert, das mit der Kamera ausgeliefert wird.

	Beschreibung	Kabellänge (m)	Kabeldurchmesser (mm)	passend für Inspektionskameras	Artikelnummer	GTIN	UVP inkl. VRG exkl. MwSt.	UVP inkl. VRG inkl. MwSt.
a.	Verlängerung: bis zu 3 Verlängerungen (zusätzlich zum Kamerakabel) können verwendet werden	0.9	17	C12 IC	48530110	045242157747	-	-
	Verlängerung: bis zu 5 Verlängerungen (zusätzlich zum Kamerakabel) können verwendet werden	0.9	17	C12 AVD, C12 AVA	48530141	045242216529	74,19 CHF	80,20 CHF
	Ersatz-Kamerakabel analog	0.9	9.5	C12 AVD, C12 AVA	4931419517	4002395828234	-	-
	1 m Ersatz-Kamerakabel für M12 IC AV3	1	12	M12 IC AV3	48530150	045242344208	125,81 CHF	136,00 CHF
	3 m Ersatz-Kamerakabel für M12 IC AV3	3	12	M12 IC AV3	48530151	045242344222	167,44 CHF	181,00 CHF
b.	1 m Ersatz-Kamerakabel steuerbar	1	12	M12 IC AV3	48530155	045242344215	564,29 CHF	610,00 CHF
c.	Führungskugel	-	-	M18 SIC36	4931473616	4058546354923	-	-
d.	Führungskugel	-	-	M18 SIC60	4931473638	4058546355142	-	-
e.	Erdungssatz für M18™SISH	-	-	M18 SISH	4931473526	4058546354022	-	-
f.	23 m Ersatzkabel für M18™ Hochgeschwindigkeitsrohrreiniger mit flexibler Welle	23	-	-	4932480723	4058546410087	634,60 CHF	686,00 CHF
g.	5,0 mm Endoskop-Kamerakabel für M12™ Akku-Endoskop	0.9	9.5	C12 AVD, C12 AVA	4932492938	4058546478094	172,06 CHF	186,00 CHF
h.	10 mm Kamerakopf -3 m Inspektionskamera für M12™-Kanalinpektionsmonitor	3	6	M12 SIM	4932498227	4058546520960	184,09 CHF	199,00 CHF
	10 mm Kamerakopf - 1.2 m Inspektionskamera für M12™-Kanalinpektionsmonitor	1.2	6	M12 SIM	4932498228	4058546520977	148,94 CHF	161,00 CHF

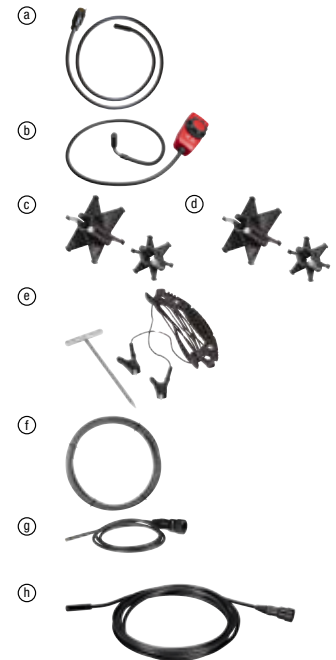

ROHRSTÄNDER - SYSTEMZUBEHÖR

	Beschreibung	Artikelnummer	GTIN	UVP inkl. VRG exkl. MwSt.	UVP inkl. VRG inkl. MwSt.
a.	MILWAUKEE® Rohrständer austauschbare Backen	4932478923	4058546362058	114,71 CHF	124,00 CHF
	MILWAUKEE® Rohrständer mit Neoprenbacken	4932478924	4058546362065	114,71 CHF	124,00 CHF
b.	MILWAUKEE® Rohrständer mit Edelstahlbacken	4932478925	4058546362072	114,71 CHF	124,00 CHF
c.	MILWAUKEE® Rohrständer abnehmbarer Einlegeboden	4932478926	4058546362089	131,36 CHF	142,00 CHF

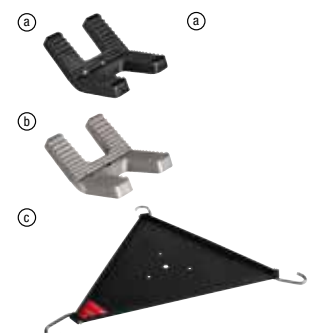

SYSTEMZUBEHÖR - AKKU-DURCHGANGSRATSCHHE

	Beschreibung	Artikelnummer	GTIN	UVP inkl. VRG exkl. MwSt.	UVP inkl. VRG inkl. MwSt.	
a.	INSIDER™ Durchgangs-Stecknüsse	8mm Durchgangs-Stecknuss	4932492855	4058546477264	7,96 CHF	8,60 CHF
		9mm Durchgangs-Stecknuss	4932492856	4058546477271	7,96 CHF	8,60 CHF
		10mm Durchgangs-Stecknuss	4932492857	4058546477288	7,96 CHF	8,60 CHF
		11mm Durchgangs-Stecknuss	4932492858	4058546477295	7,96 CHF	8,60 CHF
		12mm Durchgangs-Stecknuss	4932492859	4058546477301	9,11 CHF	9,85 CHF
		13mm Durchgangs-Stecknuss	4932492860	4058546477318	9,11 CHF	9,85 CHF
		14mm Durchgangs-Stecknuss	4932492861	4058546477325	9,11 CHF	9,85 CHF
		15mm Durchgangs-Stecknuss	4932492862	4058546477332	9,11 CHF	9,85 CHF
b.	INSIDER™ Durchgangs-Stecknüsse	16mm Stecknuss	4932492863	4058546477349	10,27 CHF	11,10 CHF
		17mm Stecknuss	4932492864	4058546477356	10,27 CHF	11,10 CHF
		18mm Stecknuss	4932492865	4058546477363	10,27 CHF	11,10 CHF
		19mm Stecknuss	4932492866	4058546477370	10,27 CHF	11,10 CHF
		21mm Stecknuss	4932492867	4058546477387	10,27 CHF	11,10 CHF
c.	INSIDER™ Durchgangs-Ratschen-Ambossadapter	1/4" Adapter	4932499408	4058546565725	17,35 CHF	18,75 CHF
		3/8" Adapter	4932499409	4058546565732	17,35 CHF	18,75 CHF
		1/2" Adapter	4932499410	4058546565749	17,35 CHF	18,75 CHF
d.	INSIDER™ Durchgangsratschen-Sechskant-Bithalter	1/4" HEX Adapter	4932492871	4058546477424	10,27 CHF	11,10 CHF



M12™ / M18™ STAUBABSAUGUNG SYSTEMZUBEHÖR

	Beschreibung	passend für Milwaukee Staubabsaugungssysteme	Inhalt	Bestelleinheit	Artikelnummer	GTIN	UVP inkl. VRG exkl. MwSt.	UVP inkl. VRG inkl. MwSt.
a.	Ansaugstutzen	M18 CDEX / M18/28 CPDEX, M12 DE	2	1	49902301	045242337279	28,77 CHF	31,10 CHF
b.	Filter	M18 CDEX / M18/28 CPDEX, M12 DE	3	1	49902306	045242299454	36,08 CHF	39,00 CHF
c.	Fugendüse	M12 DE	1	1	49902325*	045242297603	14,66 CHF	15,85 CHF
d.	Filter-Set (3-teilig)	M12 DE	3	1	49902340	045242299461	36,08 CHF	39,00 CHF
	Bestehend aus Filterbox, Filter und Deckel							
e.	M18 & M28 Staubbox mit Filterbox, Filter	M18 CDEX / M18/28 CPDEX	4	1	49902342	045242341948	36,08 CHF	39,00 CHF
f.	Staubbox ermöglicht die Absaugung der M12 DE Staubabsaugung durch ein separates Absaugsystem. Ø 37 mm außen, Ø 32 mm innen		1	1	4932430479	4002395381401	18,50 CHF	20,00 CHF
g.	Staubabsaugung für Bohrer und Trockenbohrkronen von Ø 25 -152 mm. Bürsteneinsatz für verbesserte Absaugleistung		1	1	4932471990	4058546298890	123,03 CHF	133,00 CHF



SYSTEMZUBEHÖR - STAUBABSAUGUNG

SYSTEMZUBEHÖR FÜR STAUBABSAUGUNG

	Beschreibung	passend für Milwaukee Staubabsaugsysteme	Artikelnummer	GTIN	UVP inkl. VRG exkl. MwSt.	UVP inkl. VRG inkl. MwSt.	
a	System Ø 35 mm	Absaugschlauch, antistatisch, 4 m lang, 36 mm Durchmesser mit Werkzeugadapter	AS 300 ELC,AS 500 ELC,AS 300 EMAC	4932352311	4002395369706	182,24 CHF	197,00 CHF
		Universal-Reduzieradapter Ø 35 / 33 / 27 mm	WDC 1400 A,AS 1,AS 2 C,AS 3 W,ASE 1400,ASM 1400	4932369282	4002395338412	29,42 CHF	31,80 CHF
		Absaugschlauch Ø 35 mm / 5 m	ASE 1400,ASM 1400	4932373626	4002395351534	105,46 CHF	114,00 CHF
b.	Metallbügelhandgriff	AS 42 MAC,AS 30 MAC,AS 30 LAC	4932459691	4058546028633	140,61 CHF	152,00 CHF	
c.	6m Staubsauger-Schlauch für M18ONEF2VC34M	AS2-250EM/H	4932498236	4058546521059	114,71 CHF	124,00 CHF	
d.	PACKOUT™ Staubabscheider	M18 FPOVCL	4932498256	4058546521257	172,06 CHF	186,00 CHF	

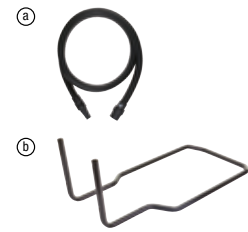

FILTERTÜTEN

	Beschreibung	passend für Milwaukee Staubabsaugsysteme	Fassungsvermögen (l)	Artikelnummer	GTIN	UVP inkl. VRG exkl. MwSt.	UVP inkl. VRG inkl. MwSt.
a.	Filtersack (5 Stk.)	AS 250 ECP	25	4932352306	4002395369652	29,42 CHF	31,80 CHF
b.	Filtersäcke	AS 300 ELC,AS 300 EMAC,AS 300 ELAC	30	4932352307	4002395369669	43,48 CHF	47,00 CHF
c.	Entsorgungssack: 5 x Kunststoff sack, 30 l	AS 250 ECP,AS 300 ELC,AS 300 EMAC	30	4932352309	4002395369683	41,44 CHF	44,80 CHF
d.	Entsorgungssack 30 l	AS 42 MAC,AS 30 MAC,AS 30 LAC	30	4932459690	4058546028626	49,21 CHF	53,20 CHF
e.	Filtersäcke	AS 500 ELCP	50	4932352308	4002395369676	57,91 CHF	62,60 CHF
f.	Entsorgungssack: 5 x Kunststoff sack, 50 l	AS 500 ELCP	50	4932352310	4002395369690	43,48 CHF	47,00 CHF
g.	Vliesfiltersack für AS 30/42	AS 30 LAC,AS 30 MAC,AS 42 MAC	30	4932459689	4058546028619	63,09 CHF	68,20 CHF
h.	Fleece Filter Tüten (5 Stk)	M18 F2VC23L	23	4932479807	4058546376017	21,97 CHF	23,75 CHF
i.	Filtersack 3,5 l Vlies	M18 FPOVCL,M12 FVCL	3.5	4932478762	4058546360443	20,44 CHF	22,10 CHF



FILTERPATRONEN

	Beschreibung	passend für Milwaukee Staubabsaugsysteme	Artikelnummer	GTIN	UVP inkl. VRG exkl. MwSt.	UVP inkl. VRG inkl. MwSt.
a.	Filterelement	AS 300 EMAC,AS 300 ELAC	4932352305	4002395369645	86,96 CHF	94,00 CHF
b.	Filterpatrone (Papier)	AS 250 ECP,AP 250 ECP	4932352303	4002395369621	45,61 CHF	49,30 CHF
c.	Filterpatrone (PET-Filter, auswaschbar)	AS 300 ELC,AS 500 ELC,AS 2-250 ELC	4932352304	4002395369638	54,58 CHF	59,00 CHF
d.	Flachfilterpatrone, Polyester, 2 Stück	ASE 1400,ASM 1400	4932373623	4002395351510	132,28 CHF	143,00 CHF
e.	PTFE Flachfilterelement	AS 30 LAC,AS 42 MAC,AS 30 MAC	4932459687	4058546028596	105,46 CHF	114,00 CHF
f.	Motorkühlluftfilter	AS 42 MAC,AS 30 MAC,AS 30 LAC	4932459688	4058546028602	56,15 CHF	60,70 CHF
g.	Filterelement für Nassanwendungen	M12 FVCL,M18 FPOVCL,M18 VC2	4932478802	4058546360849	34,04 CHF	36,80 CHF
h.	Filterelement für Nassanwendungen	M18 F2VC23L	4932479806	4058546376000	33,49 CHF	36,20 CHF
i.	Filterelement (HEPA-Filter) für Trockenanwendungen, auswaschbar	M12 FVCL,M18 FPOVCL,M18 VC2	4932478754	4058546360368	34,04 CHF	36,80 CHF
j.	Filterelement (HEPA-Filter) für Trockenanwendungen	M18 FVCL	4932478814	4058546360962	27,15 CHF	29,35 CHF
k.	Filterelement (HEPA-Filter) für Trockenanwendungen	M18 F2VC23L	4932479805	4058546375997	33,49 CHF	36,20 CHF
l.	H Klasse Filter	AS 2-250EH	4932498235	4058546521042	103,61 CHF	112,00 CHF



AIR TIP™ AUFSÄTZE - SYSTEMZUBEHÖR

		Beschreibung	Merkmale	Artikelnummer	GTIN	UVP inkl. VRG exkl. MwSt.	UVP inkl. VRG inkl. MwSt.
a.	AT-1	AIR-TIP™ Staub-Auffangbehälter	<ul style="list-style-type: none"> Trichterdesign zum Auffangen von mehr Schmutz Nutzt die Saugkraft des Staubsaugers, um sich an den Wänden festzusaugen und ermöglicht so eine freihändige Nutzung 	4932498010	4058546511708	34,69 CHF	37,50 CHF
b.	AT-2	AIR-TIP™ 3-IN-1 Fugen- und Bürstenaufsatz	<ul style="list-style-type: none"> Umkehrbarer und abnehmbarer 2-seitiger Bürstenkopf Zweiseitiger Bürstenkopf mit langen/weichen Borsten auf der einen Seite und kurzen/steifen Borsten auf der anderen Seite 	4932498011	4058546511715	23,08 CHF	24,95 CHF
c.	AT-3	AIR-TIP™ 2-IN-1 Bürstenaufsatz	<ul style="list-style-type: none"> Bürstenwerkzeug gleitet und rastet ein Rührbürsten zur einfachen Entfernung von Verschmutzungen Länge 28,4 cm 	4932498012	4058546511722	23,08 CHF	24,95 CHF
d.	AT-4	AIR-TIP™ Mikroschlauchset mit verlängerter Reichweite	<ul style="list-style-type: none"> Fünf austauschbare Mikroschläuche in verschiedenen Längen und Durchmessern für viele schwer zugängliche Stellen 	4932498013	4058546511739	57,72 CHF	62,40 CHF
e.	AT-5	AIR-TIP™ Kreuzbürste	<ul style="list-style-type: none"> Das Design mit gekreuzten Borsten vermindert das Wegdrücken von Schmutz aus dem Reinigungsbereich Bewegliche Bürsten zur einfachen Entfernung von Verschmutzungen 	4932498014	4058546511746	23,08 CHF	24,95 CHF
f.	AT-6	AIR-TIP™ schwenkbare Handbürste	<ul style="list-style-type: none"> 360° drehbar Auswechselbare Borsten/Bürstenköpfe enthalten 	4932498015	4058546511753	46,16 CHF	49,90 CHF
g.	AT-7	AIR-TIP™ Schwenkbare Verlängerungsrohr	<ul style="list-style-type: none"> Starker Rastmechanismus Das schwenkbare 90°-Gelenk ermöglicht einen besseren Zugang zur Reinigung über und unter dem Kopf 	4932498016	4058546511760	23,08 CHF	24,95 CHF
h.	AT-8	AIR-TIP™ Rotierende Eckenbürste	<ul style="list-style-type: none"> 360° drehbarer Bürstenkopf Bewegliche Bürsten zur einfachen Entfernung von Verschmutzungen 	4932498017	4058546511777	23,08 CHF	24,95 CHF
i.	AT-9	AIR-TIP™ Rohrleitungsabzieher-Set	<ul style="list-style-type: none"> Flexibles Gummidesign, das in kleine Kabelkanäle und enge Bereiche passt Schmale Enden und ein kreuzförmiger Stopper verhindern, dass sich Leine und Beutel in das Vakuum saugen 	4932498018	4058546511784	46,16 CHF	49,90 CHF
j.	AT-10	AIR-TIP™ Schwenkbarer Bürstenaufsatz mit niedrigem Profil	<ul style="list-style-type: none"> Starkes Drehgelenk für den Einsatz in mehreren Richtungen 360° schwenkbarer Flachkopf Die Borsten beschädigen oder zerkratzen keine Oberflächen 	4932498019	4058546511791	46,16 CHF	49,90 CHF
k.	AT-11	AIR-TIP™ Magnetischer Düsenaufsatz	<ul style="list-style-type: none"> Schwarze Zinkbeschichtung verhindert Rost Optimiert für den Einsatz in der Hand Kompatibel mit anderen Nass-/Trockensaugermarken mit 32 mm, 47,5 mm und 63,5 mm Schlauchdurchmesser 	4932498020	4058546511807	46,16 CHF	49,90 CHF
l.	AT-12	AIR-TIP™ 4-IN-1 Reinigungs-Set rechtwinklig	<ul style="list-style-type: none"> Die allmähliche Biegung und das rechtwinklige Design können um Rohre in der Nähe von Wänden und in einer Vielzahl von schwer zugänglichen Reinigungssituationen verwendet werden 	4932498021	4058546511814	34,69 CHF	37,50 CHF
m.	AT-13	AIR-TIP™ Flexibles Fugenreinigungs-Set mit verlängerter Reichweite	<ul style="list-style-type: none"> Flexibler Werkzeugschaft kann gebogen werden, um in schwierige Bereiche zu gelangen 40 cm Gesamtlänge 	4932498022	4058546511821	23,08 CHF	24,95 CHF
n.	AT-14	AIR-TIP™ 2-teiliges Düsen-Set	<ul style="list-style-type: none"> Spezialharz ermöglicht es, dass jede Spitze auf fertigen Oberflächen verwendet werden kann, ohne den Bereich zu beschädigen 	4932498023	4058546511838	34,69 CHF	37,50 CHF
o.	AT-15	AIR-TIP™ Krallenreinigungsdüse mit Bürsten	<ul style="list-style-type: none"> Ergonomische Krallengriffe und integrierte Borsten ermöglichen eine größere Reinigungskraft und mehr Bewegung in derselben Anwendung 	4932498024	4058546511845	23,08 CHF	24,95 CHF
p.	AT-16	AIR-TIP™ schwenkbare Mehrzweckdüse mit Bürsten	<ul style="list-style-type: none"> Leichteres Schieben und Ziehen über Oberflächen Bewegliche Bürsten zur einfachen Entfernung von Verschmutzungen 	4932498025	4058546511852	34,69 CHF	37,50 CHF
q.	M12 AUN	M12™ AIR-TIP™ Akku-Bodendüse	<ul style="list-style-type: none"> Die M12™ Akku-Bodendüse ist ein großartiges Zubehörteil, welches entwickelt wurde, um Baustellenrückstände auf Teppichoberflächen mit kurzen und mittellangen Haaren zu entfernen 	4932479461	4058546372552	103,61 CHF	112,00 CHF

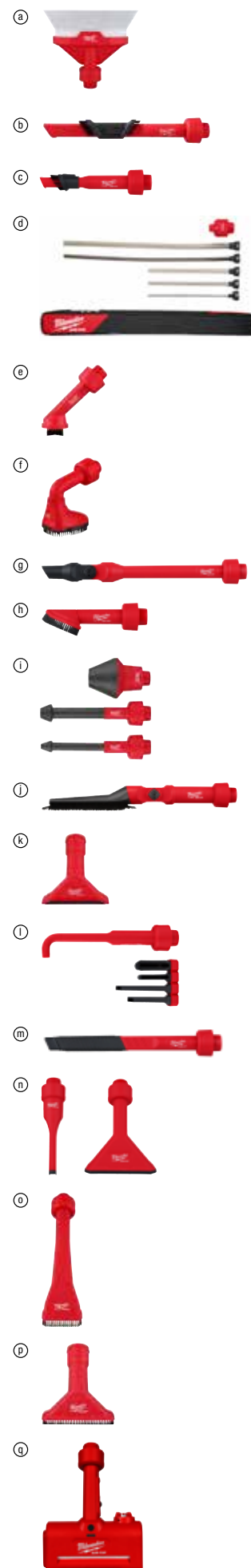

SYSTEMZUBEHÖR - AKKU-HOCHGESCHWINDIGKEITSROHRREINIGER

	Bezeichnung: Modellvariante	Beschreibung	Fits Milwaukee flexible shaft machine	Artikelnummer	GTIN	UVP inkl. VRG exkl. MwSt.	UVP inkl. VRG inkl. MwSt.
a.	HSFSM-OIL	Schmieröl für M18™ Hochgeschwindigkeitsrohrreiniger mit flexibler Welle	M18 HSFSM	4932480905	4058546411909	21,97 CHF	23,75 CHF
b.	HSFSM-RC8	23 m Ersatzkabel für M18™ Hochgeschwindigkeitsrohrreiniger mit flexibler Welle	M18 HSFSM	4932480723	4058546410087	634,60 CHF	686,00 CHF
c.	HSFSM-SC3240	32 - 40 mm Standardkette für M18™ Akku-Hochgeschwindigkeitsmaschine mit biegsamer Welle	M18 HSFSM	4932480724	4058546410094	56,61 CHF	61,20 CHF
	HSFSM-SC50	50 mm Standardkette für M18™ Hochgeschwindigkeitsmaschine mit biegsamer Welle zum Entkalken von Abflüssen	M18 HSFSM	4932480725	4058546410100	79,74 CHF	86,20 CHF
	HSFSM-SC75	75 mm Standardkette für M18™ Hochgeschwindigkeitsmaschine mit biegsamer Welle zum Entkalken von Abflüssen	M18 HSFSM	4932480726	4058546410117	102,68 CHF	111,00 CHF
	HSFSM-SC110	110 mm Standardkette für M18™ Hochgeschwindigkeitsmaschine mit biegsamer Welle zum Entkalken von Abflüssen	M18 HSFSM	4932480727	4058546410124	120,26 CHF	130,00 CHF
d.	HSFSM-CC3240	32 - 40 mm Standardkette für M18™ Hochgeschwindigkeitsmaschine mit biegsamer Welle zum Entkalken von Abflüssen	M18 HSFSM	4932480728	4058546410131	79,74 CHF	86,20 CHF
	HSFSM-CC50	50 mm Standardkette für M18™ Hochgeschwindigkeitsmaschine mit biegsamer Welle zum Entkalken von Abflüssen	M18 HSFSM	4932480729	4058546410148	102,68 CHF	111,00 CHF
	HSFSM-CC75	75 mm Standardkette für M18™ Hochgeschwindigkeitsmaschine mit biegsamer Welle zum Entkalken von Abflüssen	M18 HSFSM	4932480730	4058546410155	154,49 CHF	167,00 CHF
	HSFSM-CC110	110 mm Standardkette für M18™ Hochgeschwindigkeitsmaschine mit biegsamer Welle zum Entkalken von Abflüssen	M18 HSFSM	4932480731	4058546410162	166,51 CHF	180,00 CHF
e.	HSFSM-PH	Eindringkopf für M18™ Hochgeschwindigkeitsmaschine mit biegsamer Welle	M18 HSFSM	4932480732	4058546410179	79,74 CHF	86,20 CHF



SYSTEMZUBEHÖR - RÜCKENTRAGBARER AKKU-ADAPTER

	Beschreibung	Artikelnummer	GTIN	UVP inkl. VRG exkl. MwSt.	UVP inkl. VRG inkl. MwSt.
a.	MXF PBET-24 Ersatzkabel 2,4 m für MX FUEL™ Rückentragbarer Akku-Adapter	4932498068	4058546512286	298,80 CHF	323,00 CHF



INTRO SEITEN

GARANTIE INFORMATIONEN	3
M12™ INSPEKTIONSKAMERAS	77
M12 FUEL™ EINFÜHRUNG	46
M18™ INSPEKTIONSKAMERAS	76
M18 FUEL™ EINFÜHRUNG	12
M18™ REDLITHIUM™ FORGE™ AKKUS	13
M18™ REDLITHIUM™ FORGE™ LAUFZEITEN	14
MX FUEL™ FORGE™	8
MX FUEL™ EINFÜHRUNG	4
MX FUEL™ LAUFZEITEN	10
ONE-KEY™ EINFÜHRUNG	11
LAUFZEIT DATEN	84 - 85
TRUEVIEW™ TECHNOLOGIE	86

WERKZEUGE

4 - 103

2200-40	BERÜHRUNGSLÖSER SPANNUNGSPRÜFER	68
2205-40	ELEKTROTESTER	68
2212-20	SPANNUNGSPRÜFER/DURCHGANGSTESTER	68
2216-40	DIGITAL-MULTIMETER	68
2217-40	DIGITAL-MULTIMETER	68
2225-20	SPANNUNGSEDEKTOR MIT LASERTHERMOMETER	68
2235-40	STROMMESSZANGE	68
2267-40	INFRAROT-THERMOMETER	68, 72
AG 10 EK	WINKELSCHLEIFER	98 - 99
AG 13 XSPD	WINKELSCHLEIFER	98 - 99
AG 22	2200 W WINKELSCHLEIFER	98 - 99
AG 24	WINKELSCHLEIFER	98 - 99
AG 800 E	WINKELSCHLEIFER	98 - 99
AG 800 EK	WINKELSCHLEIFER	98 - 99
AGS 15-125 C	WINKELSCHLEIFER	100
AGV 10 EK	WINKELSCHLEIFER	98 - 99
AGV 12	WINKELSCHLEIFER	98 - 99
AGV 12 DEC	WINKELSCHLEIFER MIT ABSAUGHAUBE FÜR TRENNARBEITEN	97
AGV 12 DEG	WINKELSCHLEIFER MIT ABSAUGHAUBE FÜR SCHLEIFARBEITEN	97
AGV 13	WINKELSCHLEIFER	98 - 99
AGV 13 XSPDE	WINKELSCHLEIFER	98 - 99
AGV 13 XSPDEB	WINKELSCHLEIFER	98 - 99
AGV 15	WINKELSCHLEIFER	98 - 99
AGV 15 DEC	WINKELSCHLEIFER MIT ABSAUGHAUBE FÜR TRENNARBEITEN	97
AGV 15 DEG	WINKELSCHLEIFER MIT ABSAUGHAUBE FÜR SCHLEIFARBEITEN	97
AGV 17	WINKELSCHLEIFER	98 - 99
AGV 17 INOX	WINKELSCHLEIFER	98 - 99
AGV 22	WINKELSCHLEIFER	98 - 99
AGV 24	WINKELSCHLEIFER	98 - 99
AGV 26	WINKELSCHLEIFER	98 - 99
AGVK 24	WINKELSCHLEIFER	98 - 99
AGVKB 24	WINKELSCHLEIFER MIT AUSLAUFBREMSE	98 - 99
AGVM 24	WINKELSCHLEIFER	98 - 99
AGVM 26	WINKELSCHLEIFER	98 - 99
AIC2	ALKALINE INSPEKTIONSKAMERA	78
AP 12 E	POLIERER	100
AP 14-2 200 E	POLIERER	100
AS 12 E	SCHLEIFER	100
AS 2-250 ELCP	ABSAUGSYSTEM L-KLASSE	102
AS 2-250EH	H KLASSE STAUBSAUGER 25L	102
AS 2-250EM	M KLASSE STAUBSAUGER 25L	102
AS 30 LAC	30 L L-KLASSE ABSAUGSYSTEM	102
AS 30 MAC	30 L M-KLASSE ABSAUGSYSTEM	102
AS 42 MAC	42 L M-KLASSE ABSAUGSYSTEM	102
BRT	TRANSPORTKARRE	96
BS 100 LE	BANDSCHLEIFER	102
BS 125	BANDSÄGE	100
C12 C	12 V LADEGERÄT C12 C	93
C12 HZ	M12™ AKKU-KOMPAKT-SÄBELSÄGE	38, 55

C12 MT	M12™ AKKU-MULTITOOL	38, 55
C12 PC	M12™ AKKU-ROHRSCHEIDER	71
C12 PN	M12™ AKKU-FAUSTNAGLER	57
C12 PPC	M12™ AKKU-ROHRSCHEIDER	71
C12 PXP	M12™ AKKU-EXPANDER	73
C12 RAD	M12™ AKKU-WINKELBOHRSCHRAUBER	47
C12 RT	M12™ AKKU-ROTATIONSWERKZEUG	54
C18 HZ	M18™ AKKU-KOMPACT-SÄBELSÄGE	38, 39
C18 PCG/310	M18™ AKKU-KARTUSCHENPRESSE	29
C18 PCG/400	M18™ AKKU-KARTUSCHENPRESSE	29
C18 PCG/600	M18™ AKKU-KARTUSCHENPRESSE	29
C18 RAD	M18™ AKKU-WINKELBOHRSCHRAUBER	21
CHS 355	METALLTRENNSCHLEIFER	100
CLL	ALKALINE KREUZLINIENLASER	62
CS 60	KREISSÄGE	101
CS 85 CBE	HANDKREISSÄGE	101
CS 85 SB	HANDKREISSÄGE	101
DD 2-160 XE	DIAMANTBOHRMASCHINE	96
DD 3-152	DIAMANTBOHRMASCHINE	96
DE 10 RX	BOHRMASCHINE	100
DE 13 RP	BOHRMASCHINE	96 - 97
DG 30 E	GERADSCHLEIFER	100
DG 7 E	GERADSCHLEIFER	100
DGL 30 E	GERADSCHLEIFER	100
DGL 34	GERADSCHLEIFER	100
FL-LED	HANDLEUCHTE	91
FSPE 110 X	STICHSÄGE	101
HAC0850	SDS-MAX KOMBIHAMMER 50MM	94 - 95
HD18 CS	M18™ AKKU-HANDKREISSÄGE	37, 38
HD18 PXP	M18™ AKKU-EXPANDER	73
HDE 13 RQX	BOHRMASCHINE	96 - 97
HI-VIST	LASERZIELTAFEL	63
HL-SF	STIRNLAMPE	91
HL2-LED	STIRNLAMPE	91
IPL-LED	STIFTLAMPE	91
IPWE 400 R	SCHLAGSCHRAUBER	96
IPWE 520 R	SCHLAGSCHRAUBER	96
IR FFL	AKKU-HANDLEUCHTE	91
IR FL	USB-AKKU-TASCHENLAMPE 500 LUMEN	91
IR HL	USB-AKKU-STIRNLAMPE	91
IR PL	WIEDERAUFLADBARE STIFTLAMPE 250 LUMEN	91
IRPSUOP2500	ROLL-ON™ MOBILER GENERATOR 7200/3600 W 2,5 KWH	8
ISHL-LED	EIGENSICHERE ALKALINE-STIRNLEUCHTE	91
JSPE 135	STICHSÄGE	101
K 1000 S	MEISSELHAMMER	94 - 95
K 1528 H	ABBRUCHHAMMER	94 - 95
K 1530 H	ABBRUCHHAMMER	94 - 95
K 2628 H	ABBRUCHHAMMER	94 - 95
K 500 S	MEISSELHAMMER	94 - 95
K 540 S	KOMBIHAMMER	94 - 95
K 545 S	KOMBIHAMMER	94 - 95
K 750 S	KOMBIHAMMER	94 - 95
K 900	MEISSELHAMMER	94 - 95
K 950	KOMBIHAMMER	94 - 95
L4 B3	REDLITHIUM™ 3,0 AH USB AKKU	92
L4 BOLTHL	BOLT™ USB-AKKU-HELMLEUCHTE	90
L4 CLL	REDLITHIUM™ USB AKKU-KREUZLINIENLASER	62
L4 CLLP	REDLITHIUM™ USB AKKU-KREUZLINIENLASER MIT LOT	62
L4 FFL	USB-AKKU-STRAHLER	90
L4 FL	USB-AKKU-KOMPACT-STRAHLER	90
L4 FL2000	USB-AKKU-TASCHENLAMPE	90
L4 FMLLED	USB-AKKU-TASCHENLAMPE	90
L4 HBLB	USB-AKKU-HEIZ-SHIRT LANGÄRMIG	60
L4 HL-VIS	USB-AKKU-HI-VIS-STIRNLAMPE	90
L4 HL2	USB AKKU-STIRNLAMPE 600 LUMEN	90
L4 HLRP	USB-AKKU-STIRNLAMPE	90

WERKZEUGE		4 - 103
L4 HSL	AKKU-LEUCHE FÜR HOCHSPANNUNGSARBEITEN	67
L4 NL400	USB-AKKU-NACKENLEUCHE	90
L4 PWL	USB-AKKU-HANDLEUCHE	90
L4 SL	USB-AKKU-HANDSTABLEUCHE	90
L4™LED	USB-AKKU-TASCHENLAMPE	90
LDM 100	LASER-ENTFERNUNGSMESSER	64
LDM 30	LASER-ENTFERNUNGSMESSER	64
LDM 45	LASER-ENTFERNUNGSMESSER	64
LDM 50	LASER-ENTFERNUNGSMESSER	64
LLD50	LASEREMPFÄNGER	63
LM360	360°-HALTERUNG	63
LMP	LASER MONTAGESTANGE	63
LRD100	LASEREMPFÄNGER FÜR ROTATIONS- UND LINIENLASER	62
LWM	LASER-WANDHALTERUNG	63
M12 360IC12	M12™ AKKU-INSPEKTIONSKAMERA	78
M12 360IC32	M12™ AKKU-INSPEKTIONSKAMERA	78
M12 3PL	M12™ 3 X 360° KREUZLINIENLASER	61
M12 AF	M12™ AKKU-VENTILATOR	57
M12 AL	M12™ AKKU-FLUTSTRAHLER	88
M12 APB	M12™ AKKU-INSPEKTIONSKAMERA	53
M12 ATB	M12™ AKKU-INSPEKTIONSKAMERA	52
M12 AUN	M12™ AIR-TIP™ AKKU-BODENDÜSE	57
M12 B2	12 V AKKU M12 B2 2.0 AH RED LI-ION	92
M12 B3	M12™ 3,0 AH AKKU	92
M12 B4	12 V AKKU M12 B4 4.0 AH RED LI-ION	92
M12 B6	M12™ 6,0 AH AKKU	92
M12 BBL	M12™ AKKU-GEBLÄSE	57
M12 BCST	M12™ AKKU-TACKER	43, 55
M12 BD	M12™ AKKU-KOMPAKTSCHRAUBER	48
M12 BDC6	M12™ AKKU-ROHRREINIGER MIT 6-MM-SPIRALE	75
M12 BDC8	M12™ AKKU-ROHRREINIGER MIT 8-MM-SPIRALE	75
M12 BDDX	M12™ AKKU-BOHRSCHRAUBER	47
M12 BHCS3L	M12™ AKKU CHEMIE-SPRÜHGERÄT 3,7 LITER	82
M12 BI	M12™ AKKU-KOMPRESSOR	53
M12 BIW12	M12™ 1/2" VIERKANT AKKU-SCHLAGSCHRAUBER MIT SICHERUNGSPIN	24 - 25, 49
M12 BIW38	M12™ 3/8" VIERKANT AKKU-SCHLAGSCHRAUBER	24 - 25, 49
M12 BLP	M12™ AKKU-HOBEL	56
M12 BLPRS	M12™ AKKU-ASTSCHERE	81
M12 BLROT	M12™ BÜRSTENLOSES AKKU-ROTATIONSWERKZEUG	53
M12 BPRT	M12™ AKKU-BLINDNIETGERÄT	49
M12 BPS	M12™ AKKU-MINI-POLIERER	54
M12 BRAID	M12™ AKKU-WINKELSCHLAGSCHRAUBER	22, 48
M12 BS	M12™ AKKU-BANDSÄGE	54
M12 BSD	M12™ AKKU-KOMPAKTSCHRAUBER	48
M12 BST	M12™ AKKU-TACKER	43, 56
M12 BSWP	M12™ AKKU-TRANSFERPUMPE	72
M12 C4	M12™ MULTI-LADEGERÄT	93
M12 CC	M12™ AKKU-KABELSCHNEIDER	65
M12 CD	M12 FUEL™ AKKU-KOMPAKTSCHRAUBER	48
M12 CHZ	M12 FUEL™ AKKU-SÄBELSÄGE	38, 56
M12 CLL4P	M12™ KREUZLINIENLASER MIT VIER LOTPUNKTEN	61
M12 CLLP	M12™ KREUZLINIENLASER MIT LOTFUNKTION	62
M12 CML	M12™ AKKU-LEUCHE	89
M12 FBFL10	M12 FUEL™ AKKU-BANDFEILE	55
M12 FBFL13	M12 FUEL™ AKKU-BANDFEILE	55
M12 FBS64	M12 FUEL™ KOMPAKTE AKKU-BANDSÄGE MIT 64 MM SCHNITTKAPAZITÄT	54
M12 FC1WF12G3	M12 FUEL™ 1/2" AKKU-SCHLAGSCHRAUBER	24 - 25, 48
M12 FC1WF38G3	M12 FUEL™ 3/8" AKKU-SCHLAGSCHRAUBER	24 - 25, 49
M12 FC1WP12G3	M12™ FUEL™ 1/2" AKKU-SCHLAGSCHRAUBER	24 - 25, 48
M12 FCN18GS	M12 FUEL™ AKKU-STIFTNAGLER	43, 56
M12 FCOT	M12 FUEL™ AKKU-MULTIMATERIALSCHNEIDER	54
M12 FCS442	M12 FUEL™ AKKU-KREISSÄGE	38, 56
M12 FDD2	M12 FUEL™ AKKU-BOHRSCHRAUBER	47
M12 FDDX	M12 FUEL™ AKKU-BOHRSCHRAUBER MIT WECHSELKÖPFEN	47

M12 FDGA	M12 FUEL™AKKU-GERADSCHLEIFER, ABGEWINKELT	54
M12 FDGS	M12 FUEL™ AKKU-GERADSCHLEIFER	54
M12 FDSS	M12 FUEL™ AKKU-PUNKTSCHLEIFER	55
M12 FHAC16	M12 FUEL™ AKKU-KOMBIHAMMER	15, 47
M12 FHIR14	M12 FUEL™ 1/4" AKKU-RATSCH	50, 51
M12 FHIR14LR	M12 FUEL™ 1/4" AKKU-HOCHGESCHWINDIGKEITSRATSCH LANG	50, 51
M12 FHIR38	M12 FUEL™ 3/8" AKKU-RATSCH	50, 51
M12 FHIR38LR	M12 FUEL™ 3/8" AKKU-HOCHGESCHWINDIGKEITSRATSCH LANG	50, 51
M12 FHS	M12 FUEL™ AKKU-ASTSÄGE	81
M12 FHT20	M12 FUEL™ AKKU-HECKENSCHERE	80
M12 FID2	M12 FUEL™ 1/4" AKKU-SCHLAGSCHRAUBER	22, 48
M12 FIR12	M12 FUEL™ 1/2" AKKU-RATSCH	50, 52
M12 FIR38	M12 FUEL™ 3/8" AKKU-RATSCH	50, 52
M12 FIR38LR	M12 FUEL™ 3/8" AKKU-RATSCH LANG	50, 51
M12 FW14	M12 FUEL™ AKKU-SCHLAGSCHRAUBER 1/4"-VIERKANT MIT SPRENGRING	24 - 25, 49
M12 FJS	M12 FUEL™ AKKU-STICHSÄGE	38, 56
M12 FMT	M12 FUEL™ AKKU-MULTITOOL	38, 55
M12 FNB16	M12 FUEL™ AKKU-KNABBER	54
M12 FPD2	M12 FUEL™ AKKU-SCHLAGBOHRSCHRAUBER	20, 47
M12 FPDX	M12 FUEL™ AKKU-SCHLAGBOHRSCHRAUBER	47
M12 FPTR	M12 FUEL™ AKKU-DURCHGANGSRATSCH	50, 51
M12 FPXP	M12 FUEL™ AKKU-EXPANDER	73
M12 FQID	M12 FUEL™ SURGETM™ 1/4" HEX AKKU-SCHLAGSCHRAUBER	22, 48
M12 FRA1WF12	M12 FUEL™ 1/2" AKKU-WINKELSCHLAGSCHRAUBER MIT SPRENGRING	49, 50
M12 FRA1WF38	M12 FUEL™ 3/8" AKKU-WINKELSCHLAGSCHRAUBER MIT SPRENGRING	49, 50
M12 FROS2.5	M12 FUEL™ AKKU-EXZENTERSCHLEIFER 150 MM	53
M12 FROS5	M12 FUEL™ AKKU-EXZENTERSCHLEIFER 150 MM	53
M12 FSDR75	M12 FUEL™ AKKU-EXZENTERSCHLEIFER 75 MM	55
M12 FTB	M12 FUEL™ AKKU-REIFENAUFRAUER	53
M12 FVCL	M12 FUEL™ AKKU-NASS- UND TROCKENSAUGER	57
M12 GG	M12™ AKKU-FETTPRESSE	52
M12 HB2.5	M12™ HIGH OUTPUT™ 2,5-AH-AKKU	92
M12 HB5	M12™ HIGH OUTPUT™ 5,0-AH-AKKU	92
M12 HH4	M12™ AKKU-HEIZ-HOODIE - SCHWARZ	60
M12 HHLBL1	M12™ AKKU-HEIZ-HOODIE FÜR DAMEN - SCHWARZ	60
M12 HJ CAMO6	M12™ AKKU-HEIZJACKE CAMOUFLAGE	58
M12 HJ5	M12™ AKKU-HEIZJACKE SCHWARZ	58
M12 HPJBL2	M12™ STEPP-HEIZJACKE - SCHWARZ	59
M12 HPJBL2	12 V AKKU-HEIZ-STEPPJACKE DAMEN SCHWARZ, OHNE AKKU U. LADEGERÄT	59
M12 HPVBL2	M12™ HEIZ-STEPPWESTE	59
M12 HV	M12™ AKKU-HAND-STAUWSAUGER	57
M12 HVGREY1	M12™ AKKU-HEIZWESTE - GRAU	59
M12 IR	M12™ AKKU-RATSCH	50, 52
M12 LL	M12™ LED-AKKU-LATERNENLEUCHE	89
M12 ONEFTR12	M12 FUEL™ ONE-KEY™ 1/2"-DIGITALER-AKKU-DREHMOMENTSCHLÜSSEL	50, 51
M12 ONEFTR38	M12 FUEL™ ONE-KEY™ 3/8"-DIGITALER-AKKU-DREHMOMENTSCHLÜSSEL	50, 51
M12 ONEHPT	M12™ AKKU-PRESSWERKZEUG MIT ONE-KEY™	70
M12 PAL	M12™ AKKU-STRAHLER	88
M12 PCG/310	M12™ AKKU-KARTUSCHENPRESSE	52
M12 PCG/400	M12™ AKKU-KARTUSCHENPRESSE	52
M12 PCG/600	M12™ AKKU-KARTUSCHENPRESSE	52
M12 PCSS	M12™ AKKU EDELSTAHL-ROHRABSCHNEIDER	71
M12 PCSS54	M12™ AKKU EDELSTAHL-ROHRABSCHNEIDER XL	71
M12 PL	M12™ AKKU-ORTUNGSGERÄT	78
M12 POAL	M12™ PACKOUT™ AKKU-LEUCHE 1400 LUMEN	87
M12 POSIC	M12™ PACKOUT™ AKKU-KANALISATIONSINSPEKTIONSKAMERA	78
M12 RCDAB+	M12™ AKKU-/NETZ-RADIO MIT LADEFUNKTION	57
M12 SAL	M12™ AKKU-BAUSTRAHLER	87
M12 SI	M12™ AKKU-LÖTKOLBEN	53
M12 SICO20	M12™ ONE-KEY™ AKKU-KANALINSPEKTIONSKAMERA 20 M	76
M12 SICO26	M12™ ONE-KEY™ AKKU-KANALINSPEKTIONSKAMERA 26 M	76

WERKZEUGE		4 - 103
M12 SIM	M12™ AKKU-INSPEKTIONSMONITOR	77
M12 SL	M12™ AKKU-STABLEUCHE	89
M12 SLED	M12™ AKKU-HANDLEUCHE	89
M12 SPEJSG2	M12™ AKKU-BAUSTELLENLAUTSPRECHER	57
M12 TC2	M12™ LADEGERÄT-SET	93
M12 TLED	M12™ AKKU-HANDLEUCHE	90
M12 UCL	M12™ AKKU-LEUCHE	89
M12 UDEL	M12™ AKKU-ABSAUGSYSTEM	47
M12 UHL	M12™ LED-AKKU-MOTORHAUBEN-LEUCHE	89
M12-18 AC	M12™-M18™ AUTO-LADEGERÄT	93
M12-18 C	12/14/18 V LADEGERÄT M12-M18C	93
M12-18 FC	M12™ - M18™ AKKU-SCHNELLADEGERÄT	93
M1418C6	14/18 V MULTI-LADEGERÄT M1418 C6	93
M18 ABL	M18™ AKKU-SERVICELEUCHE	88
M18 AFG2	M18™ AKKU-VENTILATOR	45
M18 AL	M18™ LED-AKKU-FLUTSTRAHLER	88
M18 ALIS	M18™ AKKU-BAULEUCHE	88
M18 ARFHP	M18™ AKKU-VENTILATOR	45
M18 B2	18 V AKKU M18 B2 2.0 AH RED LI-ION	92
M18 B4	18 V AKKU M18 B4 4.0 AH RED LI-ION	92
M18 B5	M18™ 5,0 AH AKKU	92
M18 B5-CR	M18™ CHEMIERESISTENTER 5.0 AH AKKU	92
M18 BBL	M18™ AKKU-GEBLÄSE	45
M18 BBPFP2	M18™ SWITCH TANK™ AKKU-RUCKSACK-SPRÜHGERÄT	82
M18 BBPFP2-CST	M18™ SWITCH TANK™ CHEMIETANK	82
M18 BBPFP2-WST	M18™ SWITCH TANK™ WASSERTANK	82
M18 BH	M18™ AKKU-BOHRHAMMER	15, 18
M18 BHG	M18™ AKKU-HEISLUFTGEBLÄSE	35
M18 BI	M18™ AKKU-KOMPRESSOR	45
M18 BIW12	M18™ 1/2" VIERKANT AKKU-SCHLAGSCHRAUBER	24 - 25, 28
M18 BIW38	M18™ 3/8" VIERKANT AKKU-SCHLAGSCHRAUBER	24 - 25, 28
M18 BJS	M18™ AKKU-STICHSÄGE	38, 40
M18 BLCHTO	M18™ AKKU-KETTENZUG MIT ONE-KEY™	19
M18 BLCS66	M18™ BÜRSTENLOSE AKKU-HANDKREISSÄGE	38, 39
M18 BLDD2	M18™ BÜRSTENLOSER AKKU-BOHRSCHRAUBER	21
M18 BLDDRC	M18™ BÜRSTENLOSER AKKU-BOHRSCHRAUBER	21
M18 BLH	M18™ BÜRSTENLOSER SDS-PLUS AKKU-KOMBIHAMMER	15, 18
M18 BLHACD26	M18™ SDS-PLUS AKKU-KOMBIHAMMER 26MM MIT D-HANDGRIFF	15, 18
M18 BLHIWF12	M18™ BÜRSTENLOSER 1/2" AKKU-SCHLAGSCHRAUBER	24 - 25, 28
M18 BLHPT	M18™ FORCE LOGIC™ BÜRSTENLOSES AKKU-PRESSWERKZEUG	69
M18 BLHPTXL	M18™ FORCE LOGIC™ BÜRSTENLOSES XL-PRESSWERKZEUG	69
M18 BLHX	M18™ BÜRSTENLOSER AKKU-KOMBIHAMMER	15, 18
M18 BLIDR	M18™ BÜRSTENLOSER 1/4" AKKU-SCHLAGSCHRAUBER	22, 23
M18 BLIDRC	M18™ BÜRSTENLOSER 1/4" AKKU-SCHLAGSCHRAUBER	22, 23
M18 BLLT	M18™ BÜRSTENLOSER AKKU-RASENTRIMMER	79
M18 BLPD2	M18™ BÜRSTENLOSER AKKU-SCHLAGBOHRSCHRAUBER	20, 21
M18 BLPDRC	M18™ BÜRSTENLOSER AKKU-SCHLAGBOHRSCHRAUBER	20, 21
M18 BLSAG115XPD	M18 AKKU-WINKELSCHLEIFER MIT PADDELSCHALTER 115 MM	30, 33
M18 BLSAG125X	M18™ BÜRSTENLOSER AKKU-WINKELSCHLEIFER 125 MM	30, 33
M18 BLSAG125XPD	M18 AKKU-WINKELSCHLEIFER MIT PADDELSCHALTER 125 MM	30, 33
M18 BLSWP	M18™ HYDROPASS™ AKKU-STABWASSERPUMPE	72
M18 BLTRC	M18™-BÜRSTENLOSER AKKU-GEWINDESTANGENSCHNEIDER	67
M18 BLTS	M18™ AKKU-TELESKOP-ASTSCHERE	82
M18 BMS12	M18™ AKKU-BLECHSCHERE	34
M18 BMS20	M18™ AKKU-BLECHSCHERE	35
M18 BMT	M18™ AKKU-MULTITOOL	38, 40
M18 BOS125	M18™ AKKU-EXZENTERSCHLEIFER	41
M18 BP	M18™ AKKU-HOBEL	40
M18 BQSS	M18™ AKKU-SCHWINGSCHLEIFER	41
M18 BRAID	M18™ 1/4"-HEX AKKU-WINKELSCHLAGSCHRAUBER	22, 23
M18 BRAIW	M18™ 3/8"-VIERKANT-AKKU-WINKELSCHLAGSCHRAUBER	28
M18 BSBT	M18™ AKKU-SCHERBOLZENWERKZEUG	67
M18 BSX	M18™ AKKU-SÄBELSÄGE	38, 39
M18 BTP	M18™ AKKU-TRANSFERPUMPE	72

M18 CDEX	M18 FUEL™ SDS-PLUS ABSAUGSYSTEM	18
M18 CHM	M18 FUEL™ SDS-MAX AKKU-KOMBIHAMMER 5 KG	15, 16
M18 CRAD2	M18 FUEL™ AKKU-WINKELBOHRMASCHINE	21
M18 CV	M18™ AKKU-HAND-STAUUBSAUGER	44
M18 DBSC	M18™ ZWEIFACH-SUPER-SCHNELLADEGERÄT	93
M18 DFC	M18™ AKKU-ZWEIFACH-SIMULTAN-SCHNELLADEGERÄT	93
M18 F2BCU	M18™ FUEL™ AKKU-FREISCHNEIDER	79
M18 F2BL	M18 FUEL™ AKKU-LAUBBLÄSER	82
M18 F2BPB	M18 FUEL™ AKKU-RUCKSACKGEBLÄSE	82
M18 F2CHS50	M18 FUEL™ AKKU-KETTENSÄGE 50 CM SCHWERT	81
M18 F2LM46	M18 FUEL™ AKKU-RASENMÄHER 46 CM	79
M18 F2LM53	M18 FUEL™ AKKU-RASENMÄHER 53 CM	79
M18 F2VC23L	M18 FUEL™ 23 LITER AKKU-NASS- UND TROCKENSAUGER KLASSE L	44
M18 FAC	M18 FUEL™ AKKU-KOMPRESSOR	41
M18 FAP	M18 FUEL™ AKKU-POLIERER	33
M18 FB12	M18™ FORGE™ 12.0 AH AKKU	92
M18 FB6	M18™ FORGE™ 6.0 AH AKKU	92
M18 FB8	M18™ FORGE™ 8.0 AH AKKU	92
M18 FBCU	M18 FUEL™ AKKU-FREISCHNEIDER	79
M18 FBJS	M18 FUEL™ AKKU-STICHSÄGE	38, 40
M18 FBLG3	M18 FUEL™ AKKU-GEBLÄSE	81
M18 FBPV	M18 FUEL™ AKKU-RUCKSACKSAUGER	44
M18 FBS127	M18 FUEL™ AKKU-BANDSÄGE	34
M18 FBS127DO	M18 FUEL™ AKKU-SICHERHEITS-BANDSÄGE	34
M18 FBS85	M18 FUEL™ AKKU-BANDSÄGE	34
M18 FBTS75	M18™ AKKU-BANDSCHLEIFER 75 MM	41
M18 FCDDEXL	M18™ KOMPAKTE STAUBABSAUGUNG FÜR 26 MM SDS-PLUS-HÄMMER MIT AUTOPULSE™	17
M18 FCHS	M18 FUEL™ AKKU-KETTENSÄGE 40-CM-SCHWERT	80
M18 FCHS35	M18 FUEL™ AKKU-KETTENSÄGE 35-CM-SCHWERT	80
M18 FCHSC	M18 FUEL™ AKKU-KETTENSÄGE 30-CM-SCHWERT	81
M18 FCOS230	M18 FUEL™ AKKU-TRENNSCHLEIFER	19
M18 FCS552	M18 FUEL™ AKKU-KREISSÄGE	37, 38
M18 FCS66GR3	M18 FUEL™ AKKU-KREISSÄGE	38, 39
M18 FCSRH662	M18 FUEL™ AKKU-HANDKREISSÄGE 66 MM	37, 38
M18 FCSSM	M18™ FUEL™ KOMPAKTE AKKU-TEILSPIRALENMASCHINE	75
M18 FCVN	M18 FUEL™ AKKU-BETONRÜTTLER	19
M18 FDCPF10	M18 FUEL™ AKKU-ROHRREINIGER MIT 10-MM-SPIRALE	74
M18 FDCPF8	M18 FUEL™ AKKU-ROHRREINIGER MIT 8-MM-SPIRALE	75
M18 FDD3	M18 FUEL™ AKKU-BOHRSCHRAUBER	19
M18 FDDEC	M18™ STAUBABSAUGUNG	18
M18 FDDEL32	SPEZIELLE STAUBABSAUGUNG FÜR M18 FUEL™ 32 MM SDS-PLUS HAMMER MIT D-GRIFF UND AUTOPULSE™	16
M18 FDDEXL	M18™ DEDIZIERTE STAUBABSAUGUNG FÜR 26 MM SDS-PLUS-HÄMMER MIT AUTOPULSE™	17
M18 FDGRB	M18™ FUEL AKKU-GERADSCHLEIFER	34
M18 FDGROVB	M18™ FUEL ONE-KEY™ AKKU-GERADSCHLEIFER MIT DREHZAHLELEKTRONIK	34
M18 FDGROVPDB	M18™ FUEL ONE-KEY™ AKKU-GERADSCHLEIFER MIT DREHZAHLELEKTRONIK & PADDELSCHALTER	34
M18 FDN	M18 FUEL™ DUPLEX AKKU-NAGLER	42, 43
M18 FEDG	M18 FUEL™ AKKU-KANTENSCHNEIDER	80
M18 FFN	M18 FUEL™ AKKU-NAGLER	41, 43
M18 FFN21	M18 FUEL™ AKKU-NAGLER	41, 43
M18 FFNS	M18 FUEL™ AKKU-EINZELSCHUSS-NAGLER	41, 43
M18 FFSDC10	M18 FUEL™ AKKU-ROHRREINIGER MIT 10-MM-SPIRALE	74
M18 FFSDC13	M18 FUEL™ AKKU-ROHRREINIGER MIT 13-MM-SPIRALE	74
M18 FFSDC16	M18 FUEL™ AKKU-ROHRREINIGER MIT 16-MM-SPIRALE	74
M18 FFUS	M18 FUEL™ AKKU-KLAMMERGERÄT	42, 43
M18 FH	M18 FUEL™ AKKU-KOMBIHAMMER	15, 17
M18 FHAC16	M18 FUEL™ SDS-PLUS AKKU-KOMBIHAMMER	15, 18
M18 FHACDDE	M18 FUEL™ SDS-PLUS AKKU-KOMBIHAMMER MIT STAUBABSAUGUNG	18
M18 FHACOD32	M18 FUEL™ ONE-KEY™ AKKU-KOMBIHAMMER 32MM MIT D-HANDGRIFF	15, 16
M18 FHAF0H16	M18 FUEL™ SDS-PLUS AKKU-KOMBIHAMMER	15, 17
M18 FHET60G2	M18™ FUEL™ AKKU-HECKENSCHERE 60 CM	80
M18 FHET75G2	M18™ FUEL™ AKKU-HECKENSCHERE 75 CM	80
M18 FHETE22	M18 FUEL™ AKKU-STABHECKENSCHERE 216 CM	80

WERKZEUGE		4 - 103
M18 FHETE27	M18 FUEL™ AKKU-STABHECKENSCHERE 267 CM	80
M18 FHIW2F12	M18 FUEL™ 1/2" AKKU-SCHLAGSCHRAUBER	24 - 25, 27
M18 FHIW2P12	M18 FUEL™ 1/2" AKKU-SCHLAGSCHRAUBER	24 - 25, 27
M18 FHIWF1R	M18 FUEL™ 1" AKKU-SCHLAGSCHRAUBER	24 - 25, 26
M18 FHM	M18 FUEL™ ONE-KEY™ SDS-MAX AKKU-KOMBIHAMMER 8 KG	15, 16
M18 FHS20	M18 FUEL™ AKKU-ASTSÄGE	81
M18 FHSAG125XB2	M18 FUEL™ AKKU-HOCHLEISTUNGSWINKELSCHLEIFER 125MM MIT SCHIEBESCHALTER GEN 2	30, 31
M18 FHSAG125XPDB2	M18 FUEL™ AKKU-HOCHLEISTUNGSWINKELSCHLEIFER 125MM MIT PADDELSCHALTER GEN 2	30, 31
M18 FHSAG150XB2	M18 FUEL™ AKKU-HOCHLEISTUNGSWINKELSCHLEIFER 150 MM MIT SCHIEBESCHALTER GEN 2	30, 31
M18 FHSAG150XPDB2	M18 FUEL™ AKKU-HOCHLEISTUNGSWINKELSCHLEIFER 150 MM MIT BREMSE & PADDELSCHALTER	30, 31
M18 FHSAGO125VXPDB2	M18 FUEL™ AKKU-HOCHLEISTUNGSWINKELSCHLEIFER 125 MM MIT GESCHWINDIGKEITSREGLER & ONE-KEY GEN 2	30, 31
M18 FHSAGO180VXPDB2	M18 FUEL™ AKKU-HOCHLEISTUNGSWINKELSCHLEIFER 180 MM MIT GESCHWINDIGKEITSREGLER & ONE-KEY GEN 2	30, 31
M18 FHX	M18 FUEL™ AKKU-KOMBIHAMMER	15, 17
M18 FHZ	M18 FUEL™ AKKU-SÄBELSÄGE	38, 39
M18 FID3	M18 FUEL™ 1/4" AKKU-SCHLAGSCHRAUBER	22, 23
M18 FIW2F12	M18 FUEL™ 1/2" VIERKANT-AKKU-KOMPAKT SCHLAGSCHRAUBER MIT SPRENGRING	24 - 25, 28
M18 FIW2F38	M18 FUEL™ 3/8" VIERKANT-AKKU-KOMPAKT SCHLAGSCHRAUBER MIT SPRENGRING	24 - 25, 28
M18 FIW2P12	M18 FUEL™ 1/2" VIERKANT-AKKU-KOMPAKT SCHLAGSCHRAUBER MIT SICHERUNGSPIN	24 - 25, 28
M18 FJS	M18 FUEL™ AKKU-BÜGELGRIFFSTICHSÄGE	38, 40
M18 FLAG230XPDB	M18 FUEL™ AKKU-WINKELSCHLEIFER	30, 31
M18 FMCS	M18 FUEL™ AKKU-METALLKREISSÄGE 57 MM	33
M18 FMCS66	M18 FUEL™ AKKU-METALLKREISSÄGE 66 MM	33
M18 FMDP	M18 FUEL™ AKKU-MAGNETKERNBOHRMASCHINE	34
M18 FMS190	M18 FUEL™ AKKU-KAPP- UND GEHRUNGSSÄGE	35, 36
M18 FMS254	M18 FUEL™ AKKU-KAPP- UND GEHRUNGSSÄGE	35, 36
M18 FMS305	M18 FUEL™ AKKU-KAPP- UND GEHRUNGSSÄGE	35, 36
M18 FMT	M18 FUEL™ AKKU-MULTITOOLO	38, 40
M18 FMTIW2F12	M18 FUEL™ 1/2" VIERKANT-AKKU-SCHLAGSCHRAUBER MIT SPRENGRING	24 - 25, 27
M18 FMTIW2F38	M18 FUEL™ 3/8" VIERKANT-AKKU-SCHLAGSCHRAUBER MIT SPRENGRING	24 - 25, 27
M18 FMTIW2P12	M18 FUEL™ 1/2" VIERKANT-AKKU-SCHLAGSCHRAUBER MIT SICHERUNGSPIN	24 - 25, 27
M18 FN15GA	M18 FUEL™ AKKU-NAGLER	42, 43
M18 FN16GA	M18 FUEL™ AKKU-NAGLER	42, 43
M18 FN16GS	M18™ FUEL™ AKKU-STIFTNAGLER 16 GA	42, 43
M18 FN18GS	M18 FUEL™ AKKU-NAGLER	42, 43
M18 FNCS18GS	M18 FUEL™ AKKU-TACKER	43, 44
M18 FOPH-BA	QUIK-LOK™ GEBLÄSE-AUFSATZ	83
M18 FOPH-BBA	QUIK-LOK™ KEHRBÜRSTEN-AUFSATZ	83
M18 FOPH-BCA	QUIK-LOK™ SENSEN-AUFSATZ	83
M18 FOPH-CA	QUIK-LOK™ BODENFRÄSEN-AUFSATZ	83
M18 FOPH-CSA	QUIK-LOK™ HOCHENTASTER-AUFSATZ	83
M18 FOPH-EA	QUIK-LOK™ KANTENSCHNEIDER-AUFSATZ	83
M18 FOPH-EXA	QUIK-LOK™ VERLÄNGERUNGS-AUFSATZ	83
M18 FOPH-HTA	QUIK-LOK™ HECKENSCHEREN-AUFSATZ	83
M18 FOPH-LTA	QUIK-LOK™ RASENTRIMMER-AUFSATZ	83
M18 FOPH-RA	QUIK-LOK™ KREISELSCHEREN-AUFSATZ	83
M18 FOPH-RBA	QUIK-LOK™ KEHRWALZEN-AUFSATZ	83
M18 FOPH-SHTA	QUIK-LOK™ HECKENSCHEREN-AUFSATZ	83
M18 FOPH2	M18 FUEL™ AKKU-BASISEINHEIT MIT QUIK-LOK™	83
M18 FOPHLTKIT2	M18™ FUEL™ AKKU-BASISEINHEIT MIT RASENTRIMMER-AUFSATZ	83
M18 FPD3	M18 FUEL™ AKKU-SCHLAGBOHRSCHRAUBER	19, 20
M18 FPDDEXL	M18 FUEL™ AKKU-ABSAUGSYSTEM MIT AUTOPULSE™	16
M18 FPPT	M18 FUEL™ AKKU-KABELNIEZIEHGERÄT	66
M18 FPM	M18 FUEL™ AKKU-RÜHRGERÄT	19
M18 FPOVCL	M18 FUEL™ PACKOUT™ AKKU-NASS- UND TROCKENSAUGER	44
M18 FPS55	M18 FUEL™ AKKU-TAUCHSÄGE	37, 38
M18 FPT114	M18 FUEL™ ONE-KEY™ 1/4" AKKU-GEWINDESCHNEIDKLUPPE	70
M18 FPT2	M18™ FUEL™ ONE-KEY™ 2" AKKU-GEWINDESCHNEIDKLUPPE	70

M18 FPXP	M18™ ONE KEY™ AKKU-EXPANDER	73
M18 FQID	M18 FUEL™ SURGE™ 1/4" HEX AKKU-SCHLAGSCHRAUBER	22, 23
M18 FR12	M18 FUEL™ AKKU-OBERFRÄSE 12 MM	40
M18 FRAD2	M18 FUEL™ SUPER HAWG® AKKU-WINKELBOHRMASCHINE	21
M18 FRCN45	M18 FUEL™ AKKU-COIL-NAGLER	42, 43
M18 FROP15	M18 FUEL™ AKKU-EXZENTER POLIERER	33
M18 FROP21	M18 FUEL™ AKKU-EXZENTER POLIERER	33
M18 FROS125	M18 FUEL™ AKKU-EXZENTERSCHLEIFER 125 MM	41
M18 FSAG125X	M18 FUEL™ AKKU-WINKELSCHLEIFER	30, 32
M18 FSAG125XB	M18 FUEL™ AKKU-WINKELSCHLEIFER	30, 32
M18 FSAGF125XB	M18 FUEL™ AKKU-FLACHKOPF-WINKELSCHLEIFER M. BREMSE	30, 32
M18 FSAGF125XPDB	M18 FUEL™ AKKU-FLACHKOPF-SICHERHEITS-WINKELSCHLEIFER	30, 32
M18 FSAGSV0125X	M18 FUEL™ ONE-KEY™ AKKU-SICHERHEITSWINKELSCHLEIFER	30, 31
M18 FSAGV125XB	M18 FUEL™ 125 MM WINKELSCHLEIFER MIT GESCHWINDIGKEITSREGLER & SCHIEBESCHALTER	30, 32
M18 FSAGV125XPDB	M18 FUEL™ 125 MM WINKELSCHLEIFER MIT GESCHWINDIGKEITSREGLER & BREMSE MIT PADDELSCHALTER	30, 32
M18 FSG	M18 FUEL™ AKKU-TROCKENBAUSCHRAUBER	23
M18 FSGC	M18 FUEL™ TROCKENBAUSCHRAUBER MIT MAGAZINVORSATZ	23
M18 FSX	M18 FUEL™ AKKU-SÄBELSÄGE	38, 39
M18 FSZ	M18 FUEL™ AKKU-SÄBELSÄGE	38, 39
M18 FTHCHS30	M18 FUEL™ AKKU-TOP-HANDLE-KETTENSÄGE 30 CM SCHWERT	81
M18 FTHCHS35	M18 FUEL™ AKKU-TOP-HANDLE-KETTENSÄGE 35 CM SCHWERT	81
M18 FTSP30	M18 FUEL™ AKKU-TELESKOP-ASTSÄGE 30 CM	82
M18 FTR8	M18 FUEL™ AKKU-KANTENFRÄSE	40
M18 FTS210	M18 ONE KEY™ FUEL™ AKKU-TISCHKREISSÄGE	37, 38
M18 FVP5	M18™ FUEL™ AKKU-VAKUUM PUMPE	73
M18 GG	M18™ AKKU-FETTPRESSE	29
M18 HB3	M18™ HIGH OUTPUT™ 3,0 AH AKKU	92
M18 HB5.5	M18™ HIGH OUTPUT™ 5,5 AH AKKU	92
M18 HCC125	M18™ FORCE LOGIC™ 125 MM HYDRAULISCHER AKKU-SICHERHEITS-KABELSCHNEIDER	65
M18 HCC45	M18™ FORCE LOGIC™ HYDRAULISCHER AKKU-KABELSCHNEIDER	65
M18 HCC75	M18™ FORCE LOGIC™ HYDRAULISCHER AKKU-KABELSCHNEIDER	65
M18 HCC75R	M18™ FORCE LOGIC™ HYDRAULISCHER AKKU-ERDKABELSCHNEIDER	65
M18 HCCT	M18™ FORCE LOGIC™ AKKU-PRESSWERKZEUG	67
M18 HCCT109/42	M18™ FORCE LOGIC™ AKKU-PRESSWERKZEUG	67
M18 HDCT	M18™ FORCE LOGIC™ AKKU-DORNPRESSE	67
M18 HKP	M18™ FORCE LOGIC™ HYDRAULISCHE AKKU-LOCHSTANZE	66
M18 HMP700	M18™ AKKU-MINI-HYDRAULIKPUMPE	29
M18 HOAL	M18™ AKKU-FLUTSTRAHLER	87
M18 HOSALC	M18™ AKKU-BAUSTRALER	87
M18 HSFC125R	M18™ FORCE LOGIC™ 125 MM HYDRAULISCHER AKKU-SICHERHEITS-KABELSCHNEIDER	65
M18 HSFSM	M18™ HOCHGESCHWINDIGKEITS-ROHRREINIGER MIT FLEXIBLER WELLE	75
M18 HUP700	M18™ AKKU-HYDRAULIKPUMPE	66
M18 IL	M18™ AKKU-HANDLEUCHTE	89
M18 LL	M18™ AKKU-LATERNENLEUCHTE	89
M18 MDBSC	M18™ ZWEIFACH-SCHNELLLADEGERÄT	93
M18 MDTL	M18™ AKKU-LEUCHTE	88
M18 MPC6	M18™ PACKOUT™ 6-FACH SCHNELLLADEGERÄT	93
M18 ONEBLHPT	M18™ FORCE LOGIC™ ONE-KEY™ BÜRSTENLOSES AKKU-PRESSWERKZEUG	69
M18 ONEBLPXPL	M18™ ONE KEY™ FORCE LOGIC™ AKKU-EXPANDER	73
M18 ONEDD3	M18 FUEL™ ONE-KEY™ AKKU-BOHRSCHRAUBER	19
M18 ONEFH	M18 FUEL™ ONE-KEY™ AKKU-KOMBIHAMMER	15, 17
M18 ONEFHIWF1	M18 FUEL™ ONE-KEY™ 1" AKKU-SCHLAGSCHRAUBER MIT SPRENGRING	24 - 25, 26
M18 ONEFHIWF12	M18 FUEL™ ONE-KEY™ 1/2" AKKU-SCHLAGSCHRAUBER MIT SPRENGRING	24 - 25, 26
M18 ONEFHIWF12E	M18 FUEL™ ONE-KEY™ 1/2" AKKU-SCHLAGSCHRAUBER MIT SPRENGRING UND LANGEM SCHAFT	24 - 25, 26
M18 ONEFHIWF1D	M18 FUEL™ ONE-KEY™ 1" AKKU-SCHLAGSCHRAUBER MIT SPRENGRING UND LANGEM SCHAFT	24 - 25, 26
M18 ONEFHIWF1DS	M18 FUEL™ ONE-KEY™ 1" AKKU-SCHLAGSCHRAUBER MIT SPRENGRING	24 - 25, 26

WERKZEUGE		4 - 103
M18 ONEFHIWF34	M18 FUEL™ ONE-KEY™ 3/4"-AKKU-SCHLAGSCHRAUBER MIT SPRENGRING	24 - 25, 26
M18 ONEFHIWH716	M18 FUEL™ ONE-KEY™ 7/16" AKKU-SCHLAGSCHRAUBER	24 - 25, 27
M18 ONEFHIWP12	M18 FUEL™ ONE-KEY™ 1/2"-AKKU-SCHLAGSCHRAUBER	24 - 25, 27
M18 ONEFHP	M18 FUEL™ ONE-KEY™ AKKU-KOMBIHAMMER	15, 16
M18 ONEFHPX	M18™ FUEL™ ONE-KEY™ AKKU-KOMBIHAMMER	15, 16
M18 ONEFHPXDEL	M18 FUEL™ SDS-PLUS AKKU-KOMBIHAMMER + SDS-PLUS ABSAUGSYSTEM	16
M18 ONEFHX	M18™ FUEL™ ONE-KEY™ AKKU-KOMBIHAMMER	15, 17
M18 ONEFHXDEL	M18 FUEL™ ONE-KEY™ AKKU-KOMBIHAMMER + STAUBSAUGUNG	17
M18 ONEFIW2FC12	M18™ FUEL ONE-KEY™ 1/2" AKKU-SCHLAGSCHRAUBER FÜR SOLARANLAGEN	24 - 25, 26
M18 ONEFLAG230XPDB	M18 FUEL™ ONE-KEY™ AKKU-WINKELSCHLEIFER	29, 30
M18 ONEFLT	M18 FUEL™ AKKU-SCHLISSRINGBOLZENSETZGERÄT MIT ONE-KEY™	29
M18 ONEFMTI2FC12	M18™ FUEL ONE-KEY™ 1/2" AKKU-SCHLAGSCHRAUBER FÜR SOLARANLAGEN	23, 24 - 25,
M18 ONEFPRT	M18™ ONE-KEY™ AKKU-BLINDNIETGERÄT	29
M18 ONEFSAG125XB	M18 FUEL™ ONE-KEY™ AKKU-WINKELSCHLEIFER	30, 32
M18 ONEFSAG125XPDB	M18 FUEL™ WINKELSCHLEIFER 125 MM MIT ONE-KEY™ & PADDELSCHALTER	30, 32
M18 ONEFSZ	M18 FUEL™ ONE-KEY™ AKKU-SÄBELSÄGE	38, 39
M18 ONEHCC	M18™ FORCE LOGIC™ HYDRAULISCHER 35-MM-AKKU-KABELSCHNEIDER	66
M18 ONEHCT60	M18™ FORCE LOGIC™ AKKU-PRESSWERKZEUG	67
M18 ONEID3	M18 FUEL™ ONE-KEY™ 1/4" AKKU-SCHLAGSCHRAUBER	21, 22
M18 ONEIWF12	M18 FUEL™ ONE-KEY™ 1/2"-VIERKANT-AKKU-SCHLAGSCHRAUBER MIT SPRENGRING	24 - 25, 27
M18 ONEIWP12	M18 FUEL™ ONE-KEY™ 1/2"-AKKU-SCHLAGSCHRAUBER MIT SICHERUNGS-PIN	24 - 25, 28
M18 ONEPD3	M18 FUEL™ ONE-KEY™ AKKU-SCHLAGBOHRSCHRAUBER	19, 20
M18 ONERSAL	M18™ ONE-KEY™ LED-AKKU-STRAHLER	87
M18 ONESLDP	M18™ ONE-KEY™ AKKU-STANDLEUCHE	86
M18 ONESLSP	M18™ ONE-KEY™ AKKU-BAULEUCHE	86
M18 PAL2	M18™ AKKU-LEUCHE	88
M18 PC6	M18™ PACKOUT™ AKKU-SECHSFACH-SCHNELLLADEGERÄT	93
M18 POALC	M18™ PACKOUT™ AKKU-LEUCHE	87
M18 PRCDAB+	M18™ PACKOUT™ AKKU-/NETZ-RADIO MIT LADEFUNKTION	45
M18 RADDAB+G2	M18™ AKKU-BAUSTELLENRADIO DAB+	45
M18 RC	M18™ AKKU-/NETZ-RADIO MIT LADEFUNKTION	45
M18 RLOH600	M18™ ONE-KEY™ AKKU-ROTATIONSLASER	61
M18 RLOHV1200	M18™ ONE-KEY™ AKKU-ROTATIONSLASER	61
M18 RLOHVG300	M18™ ONE-KEY™ AKKU-ROTATIONSLASER	61
M18 SAL2	M18™ AKKU-BAUSTRAHLER	87
M18 SIC30 HDR	M18 AKKU-KANALINSPEKTIONSKAMERA 30M	76
M18 SIC36 HDR	M18™ AKKU-KANALINSPEKTIONSKAMERA 36M	76
M18 SIC60 HDR	M18™ AKKU-KANALINSPEKTIONSKAMERA 60M	76
M18 SIC60SC HDR	M18™ AKKU-KANALINSPEKTIONSKAMERA 60M	76
M18 SIM	M18™ AKKU-INSPEKTIONSMONITOR	77
M18 SISH	M18™ AKKU-SMART-HUB FÜR KANALINSPEKTIONSGERÄT	77
M18 SLED	M18™ LED-HANDSCHEINWERFER	88
M18 SPEJSG2	M18™ AKKU-BAUSTELLENLAUTSPRECHER	45
M18 STSO	M18™ FORCE LOGIC™ AKKU-PROFIL-SCHNEIDER	72
M18 TAL	M18™ AKKU-BAULEUCHE	87
M18 TLED	M18™ AKKU-HANDLEUCHE	90
M18 VC2	M18™ AKKU-NASS- UND TROCKENSAUGER	44
MCS 66	METALLKREISSÄGE	100
MDE 41	MAGNETKERNBOHREINHEIT	100
MDP 41	MAGNETKERNBOHREINHEIT	100
ML-LED	TASCHENLAMPE	91
MPS	MILWAUKEE® ROHRSTÄNDER	71
MSL 1000	ARBEITSTISCH	35, 36
MSL 2000	ARBEITSTISCH	35, 36
MSL 3000	ARBEITSTISCH	35, 36
MSUV 280	UNTERGESTELL FÜR KAPPSÄGEN	36, 37
MXF C	MX FUEL™ LADEGERÄT	9
MXF COS350G2	MX FUEL™ AKKU-TRENNSCHLEIFER 350 MM	6

MXF COSCG2	MX FUEL™ FÜHRUNGSWAGEN FÜR AKKU-TRENNSCHLEIFER	6
MXF CP203	MX FUEL™ REDLITHIUM™ 3,0 AH AKKU	9
MXF CVBC	MX FUEL™ AKKU-BETONVERDICHTER	5
MXF CVBP	MX FUEL™ AKKU-RUCKSACK-BETONVERDICHTER	5
MXF CVHF	MX FUEL™ AKKU-HOCHFREQUENZBETONVERDICHTER	5
MXF DCD150	MX FUEL™ AKKU-DIAMANT-KERNBOHRGERÄT 150 MM	6
MXF DCD350	MX FUEL™ AKKU-DIAMANT-KERNBOHRGERÄT 350 MM	6
MXF DH2528H	MX FUEL™ AKKU-ABBRUCHHAMMER 25 KG	7
MXF DHT	MX FUEL™ ABBRUCHHAMMER-TROLLEY	7
MXF DR255TV	MX FUEL™ DIAMANT-KERNBOHRSTÄNDER	6
MXF FC	MX FUEL™ SCHNELLLADEGERÄT	9
MXF FORGENRG-122	MX FUEL™ NRG-122 KIT	9
MXF FORGENRG-802	MX FUEL™ NRG-802 KIT	9
MXF HD812	MX FUEL™ FORGE™ 12.0 AH AKKU	9
MXF LSDP	MX FUEL™ AKKU-ROHRREINIGER	7, 74
MXF NRG-406	MX FUEL™ NRG-PACK	9
MXF PBE	MX FUEL™ RÜCKENTRAGBARER AKKU-ADAPTER	8
MXF PC50	MX FUEL™ AKKU-RÜTTTELPLATTE	4
MXF PS	MX FUEL™ AKKU-GENERATOR	8
MXF PSC	MX FUEL™ AKKU-VIBRATIONSBÖHLE	5
MXF PTR2	MX FUEL™ 2' STATIONÄRES AKKU-GEWINDESCHNEIDGERÄT MIT ONE-KEY™	7, 70
MXF RAM	MX FUEL™ AKKU-STAMPFER	4
MXF SC	MX FUEL™ AKKU-SCHNELLLADEGERÄT	9
MXF SMP2	MX FUEL™ AKKU-TAUCHPUMPE	5
MXF TL	MX FUEL™ AKKU-BAUSTELLENSTRAHLER	7, 86
MXF TLIC	MX FUEL™ AKKU-KOMPAKT-BAUSTELLENSTRAHLER	7, 86
MXF WBT60	MX FUEL™ AKKU-FLÜGELGLÄTTER 600 MM	5
MXF WBT90	MX FUEL™ AKKU-FLÜGELGLÄTTER 900 MM	5
MXF XC406	MX FUEL™ REDLITHIUM™ 6,0 AH AKKU	9
MXF XC608	MX FUEL™ FORGE™ XC 8.0 AH AKKU	9
PCE 3/K	MEISSELHAMMER	94 - 95
PD-705	SCHLAGBOHRMASCHINE	96 - 97
PD2E 22 R	SCHLAGBOHRMASCHINE	96 - 97
PD2E 24 R	SCHLAGBOHRMASCHINE	96 - 97
PDE 13 RX	SCHLAGBOHRMASCHINE	96 - 97
PDE 16 RP	SCHLAGBOHRMASCHINE	96 - 97
PFH 26	BOHRHAMMER	94 - 95
PFH 26 T	KOMBIHAMMER	94 - 95
PH 26 T	KOMBIHAMMER	94 - 95
PH 28	KOMBIHAMMER	94 - 95
PH 30	KOMBIHAMMER	94 - 95
PLH 28	KOMBIHAMMER	94 - 95
PLH 32	KOMBIHAMMER	94 - 95
PODS-1	PACKOUT™ STAUBABSCHIEDER	44
RCS	FERNBEDIENUNG FÜR FUNKSTECKDOSE	102
RD1200	LASEREMPFÄNGER FÜR ROTATIONSLASER	62
RD300G	LASEREMPFÄNGER FÜR ROTATIONSLASER	62
RD600	LASEREMPFÄNGER FÜR ROTATIONSLASER	62
ROD500	500 CM LASER-MESSLATTE	64
ROS 125 E	EXZENTERSCHLEIFER	102
SB 2-35 D	SCHLAGBOHRMASCHINE	96 - 97
SCS 65 Q	KREISSÄGE	101
SPS 140	SCHWINGSCHLEIFER	102
SR240	240 CM LASER-MESSLATTE	64
SSD 1100 X	SÄBELSÄGE	101
SSPE 1300 RX	SÄBELSÄGE	101
SSPE 1300 SX	SÄBELSÄGE	101
SSPE 1500 X	SÄBELSÄGE	101
TRP120	STATIV	64
TRP160	1,6-METER-LASER-STATIV	64
TRP180	1,8-METER-LASER-STATIV	63
TRP300	3-METER-LASER-STATIV	63
TSS 1000	ARBEITSTISCH	37

WERKZEUGE 4 - 103

WCE 30	MAUERNUTFRÄSE	97
WCS 45	MAUERNUTFRÄSE	97
WLB	FERNGESTEUERTE LASERAUSRICHTUNGSBASIS	63

SYSTEM ZUBEHÖR 104 - 144

PRESSEINSÄTZE	132 - 133
ZUSATZHANDGRIFFE	123
WINKELSCHLEIFER - SYSTEMZUBEHÖR	128
ABSAUGHAUBEN FÜR TRENN- UND SCHLEIFSTAUB	128
FLEXIBLER KUNSTSTOFFSCHLEIFTELLER	128
BANDSÄGEN - SYSTEMZUBEHÖR	129
SCHUTZHAUBEN FÜR BANDSÄGEN	129
AKKU-KABELSCHNEIDER SYSTEMZUBEHÖR	134
KARTUSCHENPRESSEN - SYSTEMZUBEHÖR	138
SYSTEMZUBEHÖR - KREISSÄGEN	129
FÜHRUNGSSCHIENEN - SYSTEMZUBEHÖR	129
GERADSCHLEIFER - SYSTEMZUBEHÖR	121
AKKU-ROHRREINIGER SYSTEMZUBEHÖR	110
SYSTEMZUBEHÖR - STAUBABSaugUNG	141 - 143
FILTERTÜTEN	142
FILTERPATRONEN	142
M12™ / M18™ STAUBABSaugUNG SYSTEMZUBEHÖR	141
AIR TIP™ AUFSÄTZE - SYSTEMZUBEHÖR	143
SYSTEMZUBEHÖR FÜR STAUBABSaugUNG	142
TEST- UND MESSGERÄTE - SYSTEMZUBEHÖR	139
EXPANDER - SYSTEMZUBEHÖR	137
EXPANDERKÖPFE	137
RAPID SEAL™ EXPANDERKÖPFE	137
SYSTEMZUBEHÖR - AKKU-HOCHGESCHWINDIGKEITSROHRREINIGER	144
HEIZJACKEN - SYSTEMZUBEHÖR	139
AKKU-HYDRAULIKPUMPE SYSTEMZUBEHÖR	136
AKKU-LOCHSTANZE SYSTEMZUBEHÖR	136
SYSTEMZUBEHÖR FÜR SCHLAGSCHRAUBER	124
GUMMIUMMANTELUNG FÜR SCHLAGSCHRAUBER	124
INSPEKTIONSKAMERAS - SYSTEMZUBEHÖR	140
STICHSÄGEN - SYSTEMZUBEHÖR	120
AKKU-KABELEINZIEHGERÄT SYSTEMZUBEHÖR	135
SYSTEMZUBEHÖR - MAGNETISCHE BOHRSTÄNDER	108
NAGLER - SYSTEMZUBEHÖR	120
KNABBER - SYSTEMZUBEHÖR	121
MILWAUKEE® ONE-KEY™ BLUETOOTH® TRACKING MODUL	139
GARTENGERÄTE - SYSTEMZUBEHÖR	130 - 131
GEBLÄSE - SYSTEMZUBEHÖR	131
KETTENSÄGEN	130
SCHNEIDFADEN	131
RASENMÄHER - SYSTEMZUBEHÖR	131
SONSTIGES OPE-SYSTEMZUBEHÖR	131
SYSTEMZUBEHÖR - AKKU-DURCHGANGSRATSCHEN	141
M12™ ROHRSCHEIDER/KABELSCHEERE - SYSTEMZUBEHÖR	134
ROHRSTÄNDER - SYSTEMZUBEHÖR	140
SYSTEMZUBEHÖR - GEWINDESCHNEIDKLUPPEN	106 - 107
SYSTEMZUBEHÖR - GEWINDESCHNEIDKÖPFE	107
SYSTEMZUBEHÖR - GEWINDESCHNEIDEISEN	106
SYSTEMZUBEHÖR - HOBEL	130
HOBELMESSER	130
BLECHSCHEERE - SYSTEMZUBEHÖR	121
POLIERER - SYSTEMZUBEHÖR	116 - 118
PREMIUM-ZUBEHÖR FÜR POLIERER - POLIERTÜCHER	116
PREMIUM-ZUBEHÖR FÜR POLIERER - POLITUREN	116
PREMIUM-ZUBEHÖR FÜR POLIERER - KLETTAFTUNG Ø 125 MM	117
PREMIUM-ZUBEHÖR FÜR POLIERER - SCHWÄMME	116
POLIERER - ZUBEHÖR - KLETTAFTUNG Ø 150 MM	117
POLIERER ZUBEHÖR - AKKU-MINI-POLIERER	118
SYSTEMZUBEHÖR - RÜCKENTRAGBARER AKKU-ADAPTER	144

SYSTEMZUBEHÖR - PRESSBACKEN	112 - 115
LEERE PACKOUT™ SCHAUMSTOFFEINLAGE	115
GELENK-PRESSSCHLINGEN	115
PRESSBACKE ACR STREAMLINE	115
PROFIL BPM	114
PROFIL FF	113
PROFIL G	113
PROFIL G 2	114
PROFIL M	112
PROFIL M 2	114
PROFIL TH	113
PROFIL U	112
PROFIL V	112
PROFIL VIEGA MEGA PRESSBACKEN	113
BOHRHÄMMER - SYSTEMZUBEHÖR	125 - 127
SPANNFUTTERSCHLÜSSEL	126
HOCHWERTIGES SCHNELLSPANNBOHRFUTTER FÜR KABELGEFÜHRTE SCHLAGBOHRMASCHINEN	127
ZAHNKRANZBOHRFUTTER	126
ZAHNKRANZBOHRFUTTER - GERÄTESPEZIFISCH	126
ZAHNKRANZBOHRFUTTER MIT 1/4" HEX-AUFNAHME	126
SCHNELLSPANNBOHRFUTTER ZWEIHÜLSIG	127
SCHNELLSPANNBOHRFUTTER FÜR FIXTEC GERÄTE	127
SCHNELLSPANNBOHRFUTTER - GERÄTESPEZIFISCH	127
BOHRHAMMER BOHRFUTTER-ADAPTER	125
OBERFRÄSE - SYSTEMZUBEHÖR	140
BANDSCHLEIFER - SYSTEMZUBEHÖR	118 - 119
BANDSCHLEIFER - SYSTEMZUBEHÖR	118
EXZENTERSCHLEIFER - SYSTEMZUBEHÖR	119
SÄBELSÄGEN - SYSTEMZUBEHÖR	120
TROCKENBAU - SYSTEMZUBEHÖR	123
SYSTEMZUBEHÖR FÜR AKKU-TEILSPIRALMASCHINEN	111
PROFILSCHNEIDER - SYSTEMZUBEHÖR	135
ERSATZSCHNEIDKÖPFE FÜR AKKU-GEWINDESTANGENSCHNEIDER M18BLTRC	135
SYSTEMZUBEHÖR BETONVERDICHTER	104 - 105
WÄHLEN SIE DEN KOPF	104
WÄHLEN SIE DIE WELLE	104
SYSTEMZUBEHÖR - HOCHGESCHWINDIGKEITSBETONVERDICHTER	104
SYSTEMZUBEHÖR - RÜTTELPLATTEN	105
SYSTEMZUBEHÖR - VIBRATIONSBOHLEN	105
SYSTEMZUBEHÖR - GLÄTTTELLER	105
SYSTEMZUBEHÖR - MAUERNUTFRÄSEN	122
SYSTEMZUBEHÖR - NASSBOHRKRONEN	109
UNIVERSELLER WINKELBOHRKOPF	124
QUIK-LOK™ KABEL	124



Nothing but **HEAVY DUTY.**[™]

**Techtronic Industries
Central Europe GmbH**

Walder Straße 53
D-40724 Hilden
Tel. 02103/960-0/Fax -238
www.milwaukeetool.de

**Techtronic Industries
Switzerland AG**

Kirchlindachstrasse 25
3052 Zollikofen
Switzerland
Tel.: +41 (0)31 911 61 61
Fax: +41 (0)31 911 61 47

Ihr Milwaukee® Fachhändler