

Milwaukee®

Nothing but **HEAVY DUTY.**™



2026

Händler-Katalog
Elektrowerkzeuge
Schweiz

DAS ENTWICKELN UND PRODUZIEREN VON **PROFESSIONELLEN ELEKTRO-
WERKZEUGEN** GEMÄSS UNSEREM LEITSPRUCH **NOTHING BUT HEAVY DUTY™**
IST NUR EIN BESTANDTEIL **UNSERES MILWAUKEE®-VERSPRECHENS.**

Unsere Werkzeuge müssen tagtäglich Höchstleistung erbringen. Wir achten darauf, dass nur beste Qualität zu Ihnen gelangt.

Alle Elektrowerkzeuge werden mit einem kompletten Dokumentationspaket bestehend aus Bedienungsanleitung, Auflistung unserer Servicepartner und den Sicherheitshinweisen versehen.

MILWAUKEE® Tool verfügt über ein weltweites Servicenetzwerk. Bei auftretenden Problemen, welche nach schnellen Lösungen verlangen, können Sie sich auf unsere qualifizierten Servicecenter und Händler weltweit verlassen.

Unser globales Netzwerk stellt sicher, dass Ihre Bedürfnisse und Anforderungen ernst genommen werden und in zukünftige Produktentwicklungen mit einfließen.

Unsere langjährige Erfahrung und unsere Kompetenz garantieren einen schnellen und effizienten Reparaturservice.



MILWAUKEE® Tool ist bestrebt, alle internationalen und europäischen Normen sowie Richtlinien für Ergonomie und Sicherheit nicht nur zu erfüllen, sondern im Sinne des Anwenders weiterzuentwickeln. Unsere nachhaltigen Forschungs- und Entwicklungsprogramme zielen speziell darauf ab, zukünftige Markttrends zu erkennen und Lösungen zu gestalten. MILWAUKEE® Tool ist, neben anderen Herstellern, ein aktives Mitglied der EPTA (European Power Tool Association) und stolz darauf, dass alle von der Organisation vereinbarten Standards eingehalten werden.

KAUFEN SIE IMMER BEI EINEM UNSERER AUTORISIERTEN HÄNDLER MIT DIESEM LOGO



UND PROFITIEREN SIE VON
VERLÄNGERTEN GARANTIEN
EXKLUSIVEM SERVICE
PROFESSIONELLER BERATUNG



FINDEN SIE
HIER IHREN
PARTNER



PROFESSIONELLER
SERVICE.
KOMPLETTE
REPARATURVERFOLGUNG.



*Ab dem 1. Februar 2024 wird die verlängerte Garantie für MILWAUKEE® Akkugeräte, Akku-Gartengeräte und REDLITHIUM®-Akkus nur gewährt, wenn das Produkt neu (originalverpackt) ist und über einen autorisierten MILWAUKEE®-Händler erworben wurde. Das Gleiche gilt für die Garantie für MILWAUKEE®-Handwerkzeuge. Die Berechtigungen, die bereits vor dem 1. Februar 2024 erworben wurden, bleiben hiervon unberührt.

HEAVY DUTY GARANTIE:



Die vollständigen Garantiebedingungen für jede der oben genannten Garantien finden Sie unter folgendem Link: <https://www.milwaukeetool.eu/service/>

Auf alle MILWAUKEE® Akkugeräte, Akku-Gartengeräte und Akkus gewähren wir eine Standardgarantie von 1 Jahr. Garantieverlängerungen sind unter folgendem Link möglich: www.milwaukeetool.eu.



Der Garantiezeitraum für MILWAUKEE® Akkugeräte und Akku- Gartengeräte kann von 1 Jahr auf bis zu 3 Jahre (1 + 2) verlängert werden. Mit Ausnahme der MX FUEL™-Geräte, für die die Garantie von 1 Jahr auf maximal 2 Jahre (1 + 1) verlängert werden kann.

Einschließlich aller MILWAUKEE® REDLITHIUM™-Akkus . MX FUEL™-Akkus werden standardmäßig mit einer 1-Jahres- Garantie geliefert, die auf bis zu 2 Jahre (1 + 1) verlängert werden kann.



Für alle Garantieverlängerungen ist eine Online-Registrierung innerhalb von 30 Tagen nach dem Kaufdatum erforderlich.

Jedes MILWAUKEE® Gerät wird vor Verlassen des Werks nach einem umfassenden, zertifizierten Verfahren geprüft und ist garantiert **NOTHING BUT HEAVY DUTY™** qualifiziert. Bei Milwaukee Tool sind wir sehr stolz auf die Produkte und Dienstleistungen, die wir unseren professionellen Anwendern anbieten.

Die Garantieverlängerung ist nur in den Ländern verfügbar, die auf unserer Website zur Garantieregistrierung aufgeführt sind. Von der Garantieverlängerung ausgeschlossen sind Geräte, die in der Verleihindustrie verwendet werden, Akku-Ladegeräte und geliefertes Zubehör*.

Fehlerhafte Milwaukee®-Handwerkzeuge können im Rahmen einer lebenslangen Garantie kostenlos ersetzt werden, sollte bei normalem Gebrauch ein Defekt aufgrund von Material- oder Herstellungsfehlern entstehen. Ausgeschlossen sind Handwerkzeuge ohne offensichtlichen Fehler, die abgenutzt, aber noch funktionstüchtig, verrostet, geschliffen, geschweißt oder auf andere Weise modifiziert wurden, sowie Werkzeuge, die für andere Zwecke als den normalen Gebrauch verwendet oder durch Nachlässigkeit bzw. vorsätzlich zerstört wurden.

MILWAUKEE® Wasserwaagen 30-jährige Genauigkeitgarantie
Die folgenden Milwaukee® Produkte werden mit einer 30-jährigen Genauigkeitgarantie verkauft: REDSTICK™ BACKBONE™ PREMIUM-Wasserwaagen, REDSTICK™ COMPACT-Wasserwaagen, TORPEDO 360° Wasserwaage

MILWAUKEE® Wasserwaagen 10-jährige Genauigkeitgarantie
Die folgenden Milwaukee® Produkte werden mit einer 10-jährigen Genauigkeitgarantie verkauft: Slim-Wasserwaage, REDCAST™ Gusseisen-Wasserwaage, Minibox Wasserwaage, Torpedo 45° Kompakt-Wasserwaage, Doppel-T-Profil-Wasserwaage

*Die vollständigen Garantiebedingungen für jede der oben genannten Garantien finden Sie unter dem nachstehenden Link: <https://www.milwaukeetool.eu/service/>

BETONVERDICHTER



SCANNEN SIE HIER FÜR WEITERE INFORMATIONEN UND/ ODER SIEHE SEITE 78 FÜR DAS PASSENDE SYSTEMZUBEHÖR



	MXF CVHF	MXF CVBP	MXF CVBC	M18 FCVN
Milw. Akkusystem	MX FUEL™	MX FUEL™	MX FUEL™	M18 FUEL™
ONE-KEY™	ONE-KEY™	ONE-KEY™	ONE-KEY™	-
Vibrationen (1/min)	11,200	11,200	11,200	12,500
Gewicht mit Akku (EPTA) (kg)	10.4 (MXF XC608)	15.7 (MXF XC406)	10.3 (MXF XC406)	5.0 (M18 HB5.5)
verfügbare Versionen				
-0	✓	✓	✓	✓
-551	x	x	x	✓
-602	x	✓	✓	x
-802	✓	x	x	x

VERDICHTER



SCANNEN SIE HIER FÜR WEITERE INFORMATIONEN UND/ ODER SIEHE SEITE 79 FÜR DAS PASSENDE SYSTEMZUBEHÖR



	MXF PC50	MXF RAM60
Milw. Akkusystem	MX FUEL™	MX FUEL™
ONE-KEY™	ONE-KEY™	ONE-KEY™
Zentrifugalkraft [kN]	16	17
Max. Fahrgeschwindigkeit [m/min]	26	20
Plattenlänge [mm]	558	345
Plattenbreite [mm]	508	280
Geschwindigkeitseinstellungen	2	2
Hubzahl (min ⁻¹)	-	680
Schwingzahl (min ⁻¹)	5,500	-
Werkzeughöhe mit eingeklapptem Griff [mm]	584	-
Laufrichtung	Umkehrbar	Einweg
Vibrationspegel (m/s ²)	4.3	7.2
Gewicht mit Akku (EPTA) (kg)	79 (MXF HD812)	77.9 (MXF HD812)
verfügbare Versionen		
-0	✓	✓
-122	✓	✓



SCANNEN SIE HIER FÜR WEITERE INFORMATIONEN UND/ ODER SIEHE SEITE 79 FÜR DAS PASSENDE SYSTEMZUBEHÖR

VIBRATIONSBOHLE & FLÜGELGLÄTTER



	MXF PSC	MXF WBT60	MXF WBT90
Milw. Akkusystem	MX FUEL™	MX FUEL™	MX FUEL™
Ausstattungsmerkmal	-	AUTOSTOP™	AUTOSTOP™
ONE-KEY™	ONE-KEY™	ONE-KEY™	ONE-KEY™
Ø (mm)	-	610	914
Motordrehzahl (U/min)	-	1,600 - 3,600	1,600 - 3,600
Leerlaufdrehzahl (min ⁻¹)	-	70 - 160	60 - 130
Vibrationen (1lmin)	9,000	-	-
Variable Geschwindigkeit	Ja	-	-
Vibrationspegel (m/s ²)	5.7	1.42	0.37
Gewicht mit Akku (EPTA) (kg)	16.8 (MXF CP203)	62 (MXF HD812)	80 (MXF HD812)
verfügbare Versionen			
-0	✓	✓	✓
-302	✓	✗	✗
-122	✗	✓	✓

TRENSCHLEIFER



FÜR ZUSÄTZLICHE INFORMATIONEN



	MXF COS350G2	M18 FCOS230
Milw. Akkusystem	MX FUEL™	M18 FUEL™
Ausstattungsmerkmal	RAPIDSTOP™	RAPIDSTOP™
ONE-KEY™	ONE-KEY™	ONE-KEY™
M18™ SWITCH TANK™ kompatibel	Ja	Ja
Passend für Führungswagen	MXF COSCG2	-
Scheiben Ø [mm]	350	230
Bohrungsdurchmesser (mm)	20 / 25.4	22.2
Max. Trenntiefe (mm)	125	85
Max. Wasser-Zulaufdruck (bar/PSI)	4/ 58	6/ 90
Leerlaufdrehzahl (min ⁻¹)	5,370	6,600
Vibration Trennen (m/s ²)	3.04	1.81
Gewicht mit Akku (EPTA) (kg)	13.4 (MXF XC608)	6.2 (M18 HB12)
verfügbare Versionen		
-0	✓	✓
-802	✓	✗
-121	✗	✓

M18 FUEL™

DRIVEN TO OUTPERFORM.™

GRENZEN NEU DEFINIERT.

KOMPAKTER.

SCHNELLER.

LEISTUNGSSTÄRKER.

Der M18™ FUEL™ bietet eine stärkere Leistung in einem kleineren Paket. Noch kompakter und dennoch leistungsfähiger, ist die Baureihe perfekt für schwer zugängliche Bereiche und aufgrund der geringeren Größe und des geringeren Gewichts, der besseren Balance und der einfacheren Handhabung ideal für Arbeiten in der Höhe.

Stellen Sie die M18™ FUEL™ auf die Probe und setzen Sie Ihre Erwartungen an 18-V-Werkzeuge neu fest.



1

**POWERSTATE™
BÜRSTENLOSER MOTOR**



2

**REDLINK PLUS™
ELEKTRONIK**



3

**REDLITHIUM™
AKKUS**



M12 FUEL™

DRIVEN TO OUTPERFORM.™

M12 FUEL™ wurde für die anspruchsvollsten Anwender entwickelt. Die Technik liefert höchste Leistung und vereint drei zentrale Bausteine, welche von MILWAUKEE® entwickelt wurden:

- Bürstenloser POWERSTATE™ Motor
- REDLINK PLUS™ Elektronik
- REDLITHIUM™

Durch die optimale Abstimmung dieser drei MILWAUKEE® Technologien erreichen wir höchste Leistungsfähigkeit bei größtmöglicher Langlebigkeit.



LEISTUNGSSTÄRKER.

LEICHTER.

KOMPAKTER.

DER EINFACHSTE WEG, DEN ÜBERBLICK ÜBER DAS INVENTAR ZU BEHALTEN



ONE-KEY™
UNLOCKING THE DIGITAL JOBSITE.™

✓ Bluetooth ✓ STANDORT

NACHVERFOLGEN. VERWALTEN. PLANEN.



Mit ONE-KEY™ können Sie Ihre Werkzeuge und Ausrüstung unabhängig von der Marke zu Ihrem Inventar hinzufügen und erhalten einen vollständigen Überblick über ALLE Ihre Vermögenswerte.

Fügen Sie kostenlos eine unbegrenzte Anzahl von Anwendern hinzu, weisen Sie Werkzeuge verschiedenen Mitarbeitern zu und sehen Sie, welche Werkzeuge gerade im Einsatz sind, einsatzbereit oder vielleicht im Service-Center sind.

Verfolgen Sie die digitale Spur, wann, wo und wie Ihre Werkzeuge benutzt wurden, um die Effizienz und Nutzung zu optimieren, oder sperren Sie Ihre Werkzeuge und Geräte, wenn sie fehlen.

Drucken Sie professionelle Berichte und erhalten Dokumentation der Werkzeugqualität und -nutzung.

All dies und noch viel mehr **KOSTENLOS!**



FÜGEN SIE ONE-KEY IN NUR 2 MINUTEN HINZU

SCHRITT 1

LADEN SIE DIE KOSTENLOSE MILWAUKEE ONE-KEY™ APP HERUNTER



SCHRITT 2

MELDEN SIE SICH SCHNELL & EINFACH AN



SCHRITT 3

FERTIG! SIE SIND NUN BEREIT, ONE-KEY™ ZU NUTZEN



WASSERPUMPEN



FÜR ZUSÄTZLICHE
INFORMATIONEN



	MXF SMP2	M18 BLSWP	M12 BSWP	M18 BTP
Milw. Akkusystem	MX FUEL™	M18™	M12™	M18™
Technologie	-	Bürstenlos	-	-
Ausstattungsmerkmal	-	HYDROPASS™	HYDROPASS™	-
ONE-KEY™	ONE-KEY™	-	-	-
Trockenlauf Abschaltautomatik	Ja	Ja	Ja	Ja
Art des Wassers, das gefördert werden kann	Schmutzwasser	Abwasser	Abwasser	Klarwasser
Durchflussmenge [Liter pro Minute]	320	94.5	34	30.3
Max. Förderhöhe (m)	18	5.1	4.5	23
Geschwindigkeit (min)	2,000 - 3,500	-	-	-
Geschwindigkeitseinstellungen	3	1	1	1
Gewindegröße (mm)	50	32 Innengewinde	19 Außengewinde	19 Außengewinde
Größe [Zoll]	2	1 1/4" Innengewinde	3/4" Außengewinde	3/4" Außengewinde
Gewicht mit Akku (EPTA) (kg)	23.4 (MXF XC608)	6.6 (M18 FB8)	2.0 (M12 B6)	4.1 (M18 B5)
verfügbare Versionen				
-0	✓	✓	✓	✓
-601	✗	✗	✓	✗
-801	✗	✓	✗	✗
-802	✓	✗	✗	✗

ABBRUCHHÄMMER



FÜR ZUSÄTZLICHE
INFORMATIONEN



	K 2628 H	K 1530 H	K 1528 H	K 1000 S	K 950 S	K 900 K
Milw. Akkusystem	kabelgebunden	kabelgebunden	kabelgebunden	kabelgebunden	kabelgebunden	kabelgebunden
Werkzeugaufnahme	28 mm K-Hex	30 mm K-Hex	28 mm K-Hex	SDS-Max	SDS-Max	K-Hex
Schlagenergie (EPTA) (J)	64	39	39	26	20	20
Leistungsaufnahme (W)	2,400	2,100	2,100	1,750	1,700	1,600
Lastschlagzahl (min ⁻¹)	1,200	1,560	1,560	1,400 - 1,950	975 - 1,950	975 - 1,950
Lastdrehzahl (Softschlag) (min ⁻¹)	-	-	-	-	125 - 250	-
Leerlaufdrehzahl (min ⁻¹)	-	-	-	-	125 - 250	-
Max. Bohrdurchmesser Beton Bohrkronen Tunnelbohrer [mm]	-	-	-	-	50/ 150/ 80	-
Vibration beim Bohren in Beton (m/s ²)	-	-	-	-	12.5	-
Vibration Meißeln (m/s ²)	6.2	8.4	8.8	6.7	11	11
Gewicht (kg)	25.7	16.8	17.2	12.7	11.8	11.0

HEX ABRUCHHÄMMER & SDS-MAX-KOMBIHÄMMER



FÜR ZUSÄTZLICHE
INFORMATIONEN



	MXF DH2528H	M18 FHAC0745	M18 FHAC0540
Milw. Akkusystem	MX FUEL™	M18 FUEL™	M18 FUEL™
Ausstattungsmerkmal	-	AUTOSTOP™	AUTOSTOP™
ONE-KEY™	ONE-KEY™	ONE-KEY™	ONE-KEY™
Werkzeugaufnahme	28 mm K-Hex	SDS-Max	SDS-Max
Schlagenergie (EPTA) (J)	64	15.2	8.1
Lastschlagzahl (min ⁻¹)	1,300	2,625	3,300
Schwingungsemissionswert Bohren in Beton [mls ²]	-	10.7	10.2
Vibration Meißeln (m/s ²)	5.17	9.0	7.7
Gewicht mit Akku (EPTA) (kg)	29.6 (MXF XC406)	9.7 (M18 FB12)	7.9 (M18 FB12)
verfügbare Versionen			
-0	✓	✗	✗
-0C	✗	✓	✓
-802	✓	✗	✗
-122C	✗	✓	✓



	K 900 S	HAC0850	K 750 S	K 545 S	K 540 S	K 500 S	PCE 3/K
	kabelgebunden	kabelgebunden	kabelgebunden	kabelgebunden	kabelgebunden	kabelgebunden	kabelgebunden
	SDS-Max	SDS-Max	SDS-Max	SDS-Max	SDS-Max	SDS-Max	SDS-Plus
	20	11.0	11.9	8.5	7.5	8.5	3.6
	1,600	1,470	1,550	1,300	1,100	1,300	720
	975 - 1,950	1,600 - 2,900	2,740	2,840	3,000	2,840	0 - 3,650
	-	210 - 385	240	350	430	2,200	-
	-	-	300	450	450	-	-
	-	-/ 150/ 65	50/ 150/ 80	45/ 100/ 65	40/ 105/ 65	-	-
	-	-	9.5	13	17.4	-	-
	11	11	9.1	9	12.8	11.5	11
	11.0	9.7	8.2	6.7	6.3	6.3	3.7

SDS-PLUS-HÄMMER



FÜR ZUSÄTZLICHE
INFORMATIONEN



	M18 ONEFHPX	M18 ONEFHP	M18 ONEFHX	M18 ONEFH	M18 FHX	M18 FH
Milw. Akkusystem	M18 FUEL™	M18 FUEL™	M18 FUEL™	M18 FUEL™	M18 FUEL™	M18 FUEL™
Technologie	-	-	-	-	-	-
Ausstattungsmerkmal	AUTOSTOP™	AUTOSTOP™	AUTOSTOP™	AUTOSTOP™	AUTOSTOP™	AUTOSTOP™
ONE-KEY™	ONE-KEY™	ONE-KEY™	ONE-KEY™	ONE-KEY™	-	-
FIXTEC chuck	Ja	Nein	Ja	Nein	Ja	Nein
Schlagenergie (EPTA) (J)	5.0	5.0	2.5	2.5	2.5	2.5
Max. Schlagzahl (min ⁻¹)	4,600	4,600	4,800	4,800	4,800	4,800
Max. Bohr-Ø in Holz/Stahl/Beton (mm)	30/ 13/ 32	30/ 13/ 32	28/ 13/ 26	28/ 13/ 26	28/ 13/ 26	28/ 13/ 26
Schwingungsemissionswert Bohren in Beton [m/s ²]	8.4	8.4	15.9	15.9	15.9	15.9
Vibration Meißeln (m/s ²)	7.9	7.9	14.2	14.2	14.2	14.2
Gewicht mit Akku (EPTA) (kg)	5.2 (M18 HB5.5)	5.0 (M18 HB5.5)	4.5 (M18 HB5.5)	4.3 (M18 HB5.5)	4.4 (M18 HB5.5)	4.3 (M18 HB5.5)
passend für Milwaukee Staubabsaugsysteme	M18 FPDDEXL	M18 FPDDEXL	M18 FCDDEXL/ M18 FDDDEXL	M18 FCDDEXL/ M18 FDDDEXL	M18 FCDDEXL/ M18 FDDDEXL	M18 FCDDEXL/ M18 FDDDEXL
verfügbare Versionen						
-0	✓	✗	✓	✓	✓	✓
-0X	✓	✓	✓	✓	✓	✓
-0C	✗	✗	✗	✗	✗	✗
-302X	✗	✗	✗	✗	✗	✗
-402X	✗	✗	✗	✗	✗	✗
-502X	✗	✗	✗	✗	✗	✗
-552X	✓	✗	✓	✗	✓	✗

KABELGEBUNDENE SDS-PLUS-HÄMMER



FÜR ZUSÄTZLICHE
INFORMATIONEN



	PLH 32 XE	PLH 28 XE	PLH 28 E	PH 30 POWER X
Milw. Akkusystem	kabelgebunden	kabelgebunden	kabelgebunden	kabelgebunden
Werkzeugaufnahme	SDS-Plus + Reduzierter Schaft 13 mm	SDS-Plus + Reduzierter Schaft 13 mm	SDS-Plus	SDS-Plus + Reduzierter Schaft 13 mm
FIXTEC™ Schnellwechselsystem	Ja	Ja	Nein	Ja
Schlagenergie (EPTA) (J)	3.8	4.1	4.1	3.6
Leistungsaufnahme (W)	900	800	800	1,030
Lastschlagzahl (min ⁻¹)	0 - 4,500	0 - 4,000	0 - 4,000	0 - 3,800
Lastdrehzahl (min ⁻¹)	0 - 800	0 - 1,000	0 - 1,000	0 - 850
Max. Bohr-Ø in Holz/Stahl/Beton (mm)	40/ 16/ 32	40/ 13/ 28	40/ 13/ 28	40/ 13/ 30
Vibration beim Bohren in Beton (m/s ²)	22	10.6	10.6	22
Vibration Meißeln (m/s ²)	20	6.81	6.81	14
Gewicht (kg)	3.6	3.6	3.4	2.9



	M18 FHAF0H16	M18 FHAC16	M18 BLHX	M18 BLH	M18 FHAC0D32	M18 BLHACD26	M12 FHAC16
	M18 FUEL™	M18 FUEL™	M18™	M18™	M18 FUEL™	M18™	M12 FUEL™
	-	-	Bürstenlos	Bürstenlos	-	Bürstenlos	-
	AUTOSTOP™	AUTOSTOP™	-	-	AUTOSTOP™	-	-
	ONE-KEY™	-	-	-	ONE-KEY™	-	-
	Nein	Nein	Ja	Nein	Nein	Nein	Nein
	2.3	1.7	2.3	2.3	4.9	2.6	1.15
	4,740	5,080	4,900	5,100	4,600	4,600	4,410
	// 16	// 16	26/ 13/ 26	26/ 13/ 26	30/ 13/ 32	28/ 13/ 26	- / - / 16
	12.5	13.6	14.9	14.9	10.5	13.9	12.3
	-	10.9	12.7	12.7	9.4	13.2	10.3
	3.3 (M18 HB3)	2.6 (M18 HB3)	3.5 (M18 B5)	3.3 (M18 B5)	5.9 (M18 HB5.5)	3.1 (M18 B4)	2.3 (M12 HB5)
	Integrierte Staubabsaugung	M18 FDDEC	M18 CDEX	M18 CDEX	M18 FDDEL32	M18 CDEX	-
	✓	✓	✗	✓	✓	✓	✓
	✓	✓	✓	✗	✗	✓	✓
	✗	✗	✗	✗	✓	✗	✗
	✓	✓	✗	✗	✗	✗	✗
	✗	✗	✗	✗	✗	✓	✗
	✗	✗	✓	✓	✗	✗	✓
	✗	✗	✗	✗	✗	✗	✗



	PH 28 X	PH 28	PH 26 TX	PH 26 T	PFH 26 T
	kabelgebunden	kabelgebunden	kabelgebunden	kabelgebunden	kabelgebunden
	SDS-Plus + Reduzierter Schaft 13 mm	SDS-Plus	SDS-Plus	SDS-Plus	SDS-Plus
	Ja	Nein	Ja	Nein	Nein
	3.4	3.4	2.4	2.4	2.4
	820	820	800	800	800
	0 - 4,000	0 - 4,000	0 - 4,500	0 - 4,500	0 - 4,500
	0 - 900	0 - 900	0 - 1,500	0 - 1,500	0 - 1,500
	30/ 13/ 28	30/ 13/ 28	30/ 13/ 26	30/ 13/ 26	30/ 13/ 26
	22	22	12	13.6	13.6
	16	16	10.8	11.9	11.9
	2.9	2.7	2.6	2.4	2.4

KOMBIHÄMMER MIT STAUBABSAUGUNGEN



FÜR ZUSÄTZLICHE INFORMATIONEN



	M18 ONEFHPXDEL	M18 ONEFHXDEL	M18 FHACDDE
Milw. Akkusystem	M18 FUEL™	M18 FUEL™	M18 FUEL™
Bohrhammer	M18 ONEFHPX - M18 FUEL™ SDS-Plus-Akku-Kombihammer	M18 ONEFHX - M18 FUEL™ ONE-KEY™ Akku-Kombihammer + Staubabsaugung	M18 FHAC16 - M18 FUEL™ SDS-PLUS AKKU-KOMBIHAMMER
Staubabsaugung	M18 FPDDEXL - M18 FUEL™ SDS-Plus-Absaugsystem	M18 FDDEXL - M18™ Dezierte Staubabsaugung für 26 mm SDS-PLUS-Hämmer mit AUTOPULSE™	M18 FDDEC - M18™ STAUBABSAUGUNG
verfügbare Versionen			
-0C	x	x	✓
-552C	✓	✓	x

STAUBABSAUGUNGEN



SCANNEN SIE HIER FÜR WEITERE INFORMATIONEN UND/ ODER SIEHE SEITE 113 FÜR DAS PASSENDE SYSTEMZUBEHÖR



	M18 FPDDEXL	M18 FDDEL32	M18 FDDEXL	M18 FCDDEXL	M18 FDDEC	M18 CDEX	M12 UDEL
Milw. Akkusystem	M18™	M18™	M18™	M18™	M18™	M18™	M12™
Ausstattungsmerkmal	AUTOPULSE™	AUTOPULSE™	AUTOPULSE™	AUTOPULSE™	-	-	-
Max. Bohrdurchmesser (mm)	32	32	26	26	16	16	30
Max. Bohrer-Länge (mm)	260	260	210	200	165	160	210
Max. Bohrtiefe (mm)	230	203	152	96	75	90	203
Hublänge (mm)	203	203	152	96	75	100	203
Gewicht (kg)	2.0	1.9	1.9	1.4	0.9	1.6	2.0
verfügbare Versionen							
-0	✓	✓	✓	✓	✓	✓	x
-0B	x	x	x	x	x	x	✓
-201B	x	x	x	x	x	x	✓

KERNBOHRGERÄTE



SCANNEN SIE HIER FÜR WEITERE INFORMATIONEN UND/ODER SIEHE SEITE 82 - 83 FÜR DAS PASSENDE SYSTEMZUBEHÖR



	MXF DCD350	MXF DCD150	DD 2-160 XE	DD 3-152
Milw. Akkusystem	MX FUEL™	MX FUEL™	kabelgebunden	kabelgebunden
Ausstattungsmerkmal	-	AUTOSTOP™	-	-
ONE-KEY™	ONE-KEY™	ONE-KEY™	-	-
Bohrleistung im 1./2. Gang in Beton [mm]	152 - 356/ 76 - 152/ 51 - 76/ 13 - 51	76 - 152/ 25 - 76	80 - 162/ 32 - 90	62 - 152/ 32 - 62/ 12 - 32
Max. Bohr-Ø in Beton (mm)	350	150	150	152
Leerlaufdrehzahl (min ⁻¹)	0 - 390/ 0 - 850/ 0 - 1,650/ 0 - 2,200	0 - 800/ 0 - 1,600	0 - 1,500 / 0 - 3,000	0 - 1,000/ 0 - 2,100/ 0 -3,900
Werkzeugaufnahme	1 1/4" UNC	1 1/4" UNC + 1/2" G	M18 x 2.5	1/2" G + 1 1/4" UNC
Montage	Kernbohrständer	Kernbohrständer / Handgeführt	Handgeführt	Kernbohrständer / Handgeführt
Gewicht (kg)	54 (MXF HD812)	12.4 (MXF CP203)	4.2	6.5
verfügbare Versionen				
-0	✓	✗	✗	✗
-0C	✗	✓	✗	✗
-302C	✗	✓	✗	✗
-122	✓	✗	✗	✗

TRANSPORTKARREN, FÜHRUNGSWÄGEN & STÄNDER



FÜR ZUSÄTZLICHE INFORMATIONEN



	MXF COSCG2	MXF DR255TV	MXF DHT	BRT
Max. Bohr-Ø mit Bohrkronen (mm)	-	250	-	-
Hublänge (mm)	*-	570	-	-
Tankinhalt (l)	15	-	-	-
Gewicht (kg)	37.2	13.2	15.7	14.3
passend für Diamantbohrer	-	MXF DCD150	-	-
Passend für Abbruchhammer	-	-	MXF DH2528H	K 2628 H
Passend für Trennschleifer	MXF COS350G2	-	-	-

KETTENZUG



FÜR ZUSÄTZLICHE INFORMATIONEN



	M18 BLCHTO
Milw. Akkusystem	M18™
Technologie	Bürstenlos
Ausstattungsmerkmal	AUTOSTOP™
ONE-KEY™	ONE-KEY™
Abmessungen Kette [mm]	6.35 x 19.05
Geschwindigkeit [ml/min]	2.4
Ladepazität (kg)	1000
Max. Hubhöhe [m]	18.3
Gewicht mit Akku (EPTA) (kg)	23.5 (M18 HB12)
verfügbare Versionen	
-121	✓

BAUWERKZEUGE - WINKELSCHLEIFER MIT STAUBABSAUGUNG, MAUERNUTFRÄSEN, SCHLAGSCHRAUBER, RÜHRWERK



FÜR ZUSÄTZLICHE INFORMATIONEN



	AGV 12 DEC	AGV 12 DEG	AGV 15 DEC	AGV 15 DEG
Milw. Akkusystem	kabelgebunden	kabelgebunden	kabelgebunden	kabelgebunden
Leistungsaufnahme (W)	1,200	1,200	1,550	1,550
Leerlaufdrehzahl (min ⁻¹)	11,000	11,000	11,000	11,000
Schnittbreite (mm)	-	-	-	-
Max. Trenntiefe (mm)	28	28	28	28
Scheibendurchmesser (mm)	125	125	125	125
Schlagzahl (min ⁻¹)	-	-	-	-
Drehmoment [Nm]	-	-	-	-
Werkzeugaufnahme	-	-	-	-
Max. Mischung [l]	-	-	-	-
Max. Rührkorbdurchmesser [mm]	-	-	-	-
Gewicht (kg)	2.4	2.4	2.6	2.6

SCHLAGBOHRSCHRAUBER



FÜR ZUSÄTZLICHE INFORMATIONEN



	M18 ONEPD3	M18 FPD3	M18 BLPD2
Milw. Akkusystem	M18 FUEL™	M18 FUEL™	M18™
Technologie	-	-	Bürstenlos
Ausstattungsmerkmal	AUTOSTOP™	AUTOSTOP™	-
ONE-KEY™	ONE-KEY™	-	-
Max. Bohr-Ø in Holz/Stahl/Mauerwerk (mm)	89/ 16/ 16	89/ 16/ 16	76/ 13/ 16
Max. Schlagzahl (min ⁻¹)	0 - 33,000	0 - 33,000	0 - 28,800
Max. Drehmoment (Nm)	158	158	82
Leerlaufdrehzahl (min ⁻¹)	0 - 500/ 0 - 2,100	0 - 500/ 0 - 2,100	0 - 550/ 0 - 1,800
Bohrfutter-Spannbereich (mm)	13	13	13
Geschwindigkeitseinstellungen	2	2	2
Gewicht mit Akku (EPTA) (kg)	2.2 (M18 B5)	2.2 (M18 B5)	2.1 (M18 B5)

verfügbare Versionen

-0	✓	✓	✗
-0X	✓	✓	✓
-202C	✗	✗	✗
-202X	✗	✗	✗
-402C	✗	✗	✗
-402X	✗	✗	✓
-502C	✗	✗	✗
-502X	✓	✓	✓
-602X	✗	✗	✗



WCE 30	WCS 45	IPWE 400 R	IPWE 520 R	M18 FPM
kabelgebunden	kabelgebunden	kabelgebunden	kabelgebunden	M18 FUEL™
1,500	1,900	725	725	-
9500	5800	0 - 1,700	0 - 1,700	0 - 550
26	45	-	-	-
30	45	-	-	-
125	150	-	-	-
-	-	1,000 - 2,600	1,000 - 2,500	-
-	-	400	520	-
-	-	½" vierkant	¾" vierkant	M14
-	-	-	-	20
-	-	-	-	120
4.3	6.6	2.7	2.8	3.0 (M18 B5)



M18 BLPDRC	M12 FPD2	M12 FPDX	M12 BLPDRC
M18™	M12 FUEL™	M12 FUEL™	M12™
Bürstenlos	-	-	Bürstenlos
-	-	-	-
-	-	-	-
52/ 13/ 16	35/ 13/ 13	35/ 13/ 13	32/ 10/ 10
25,500	0 - 22,500	0 - 25,500	0 - 23,250
60.5	45	44	40
0 - 550/ 0 - 1,700	0 - 450/ 0 - 1,550	0 - 450/ 0 - 1,700	0 - 450/ 0 - 1,550
13	13	13	10
2	2	2	2
1.5 (M18 B5)	1.4 (M12 B6)	1.2 (M12 B2)	0.93 (M12 B2)

✓	✓	✓	✓
✓	✗	✗	✗
✗	✗	✗	✓
✗	✓	✓	✗
✓	✗	✗	✓
✗	✓	✗	✗
✓	✗	✗	✗
✗	✗	✗	✗
✗	✓	✗	✗

BOHRSCHRAUBER



FÜR ZUSÄTZLICHE
INFORMATIONEN



	M18 ONEDD3	M18 FDD3	M18 BLDD2
Milw. Akkusystem	M18 FUEL™	M18 FUEL™	M18™
Technologie	-	-	Bürstenlos
Ausstattungsmerkmal	AUTOSTOP™	AUTOSTOP™	-
ONE-KEY™	ONE-KEY™	-	-
Bohrfutter-Spannbereich (mm)	13	13	13
Max. Bohr-Ø in Holz/Stahl (mm)	89/ 16	89/ 16	76/ 13
Max. Drehmoment (Nm)	158	158	82
Leerlaufdrehzahl (min ⁻¹)	0 - 500/ 0 - 2,100	0 - 500/ 0 - 2,100	0 - 550/ 0 - 1,800
Gewicht mit Akku (EPTA) (kg)	2.1 (M18 B5)	2.1 (M18 B5)	2.0 (M18 B5)

verfügbare Versionen

	M18 ONEDD3	M18 FDD3	M18 BLDD2
-0	x	✓	x
-0X	✓	✓	✓
-202C	x	x	x
-202X	x	x	x
-402C	x	x	x
-402X	x	x	x
-502C	x	x	x
-502X	✓	✓	✓
-602X	x	x	x

SCHRAUBER UND BOHRMASCHINEN



FÜR ZUSÄTZLICHE
INFORMATIONEN



	PD2E 24 R	PD2E 22 R	PD-705	PDE 13 RX	DE 13 RP	DE 10 RX
Milw. Akkusystem	kabelgebunden	kabelgebunden	kabelgebunden	kabelgebunden	kabelgebunden	kabelgebunden
Leistungsaufnahme (W)	1,020	850	705	630	630	630
Bohrfutter-Spannbereich (mm)	13	13	13	13	13	10
Leerlaufdrehzahl (min ⁻¹)	0 - 1,000/ 0 - 3,200	0 - 1,000/ 0 - 3,200	0 - 3,000	0 - 2,900	0 - 950	0 - 2,700
Max. Bohr-Ø in Holz/Stahl/Mauerwerk/ Beton (mm)	40/ 16/ 24/ 22	40/ 13/ 22/ 20	30/ 13/ 16/ 15	30/ 13/ 18/ 15	40/ 13/ /	30/ 10/ -/ -
Max. Drehmoment (Nm)	60	56	15	21	59	21
Gewicht (kg)	3.0	2.9	1.9	1.8	2.1	1.6



	M18 BLDDRC	M12 FDD2	M12 BLDDRC	M12 FDDX	M12 BDDX
	M18™	M12 FUEL™	M12™	M12 FUEL™	M12™
Bürstenlos	-	-	Bürstenlos	-	-
-	-	-	-	-	-
-	-	-	-	-	-
13	13	13	10	10	10
52/ 13	35/ 13	40/ 10	28/ 10	25/ 10	
61	45	40	34	32	
0 - 550/ 0 - 1,700	0 - 450/ 0 - 1,550	0 - 450/ 0 - 1,550	0 - 400/ 0 - 1,600	0 - 400/ 0 - 1,500	
1.5 (M18 B5)	1.4 (M12 B6)	0.98 (M12 B2)	0.90 (M12 B2)	1.2 (M12 B2)	
✓	✓	✓	✓	✗	
✓	✗	✗	✓	✗	
✗	✗	✓	✗	✗	
✗	✓	✗	✓	✗	
✓	✗	✓	✗	✗	
✗	✓	✗	✗	✗	
✓	✗	✗	✗	✗	
✗	✗	✗	✗	✗	
✗	✓	✗	✗	✗	

MAGNETKERNBOHRGERÄTE



FÜR ZUSÄTZLICHE
INFORMATIONEN



	M18 FMDP	MDE 41	MDP 41
Milw. Akkusystem	M18 FUEL™	kabelgebunden	kabelgebunden
Ausstattungsmerkmal	AUTOSTOP™	AUTOSTOP™	AUTOSTOP™
Magnetische Haltekraft (an Bohrer Spitze) (N)	8,890	9,930	8,890
Max. Bohrtiefe mit Kernbohrern (mm)	50	50	50
Max. Bohrdurchmesser mit Kernbohrern (mm)	38	41	41
Max. Bohrdurchmesser mit Vollbohrer (mm)	13	13	13
Leerlaufdrehzahl (min ⁻¹)	400 / 690	475 / 730	475 / 730
Hublänge (mm)	146	-	-
Gewicht (kg)	13.0 (M18 B5)	13.5	14.0
verfügbare Versionen			
-0C	✓	✗	✗
-502C	✓	✗	✗

SCHLAGSCHRAUBER



FÜR ZUSÄTZLICHE
INFORMATIONEN



	M18 ONEID3	M18 FID3	M18 FIDRQ	M18 BLIDR	M12 FID2	M12 BLIDRC	M18 BRAID
Milw. Akkusystem	M18 FUEL™	M18 FUEL™	M18 FUEL™	M18™	M12 FUEL™	M12™	M18™
Technologie	-	-	SURGE™	Bürstenlos	-	Bürstenlos	-
ONE-KEY™	ONE-KEY™	-	-	-	-	-	-
Schlagzahl (min ⁻¹)	1,400/ 3,600/ 4,400/ 0 - 4,400	1,400/ 3,600/ 4,400/ 0 - 4,400	6,300	2,500/ 4,700/ 4,900	1,300/ 3,500/ 4,000/ 0 - 4,000	0 - 4,100	2,400/ 3,400
Max. Drehmoment (Nm)	226	226	113	190	170	124	41/ 81
Leerlaufdrehzahl (min ⁻¹)	1,750/ 3,000/ 4,000/ 0 - 4,000	1,750/ 3,000/ 3,900/ 0 - 3,900	1,200/ 2,100/ 3,200	1,250/ 2,400/ 3,600	1,700/ 2,900/ 3,600/ 0 - 3,600	3,000	1,500/ 2,250
Werkzeugaufnahme	¼" Hex	¼" Hex	¼" Hex	¼" Hex	¼" Hex	¼" Hex	¼" Hex
Gewicht mit Akku (EPTA) (kg)	1.7 (M18 B5)	1.7 (M18 B5)	1.8	1.3 (M18 B5)	1.1 (M12 B6)	0.78 (M12 B2)	1.8 (M18 B5)
verfügbare Versionen							
-0	x	✓	✓	x	✓	✓	✓
-0X	✓	✓	✓	✓	x	x	x
-202C	x	x	x	x	x	✓	x
-202X	x	x	x	x	✓	x	x
-502X	✓	✓	✓	✓	x	x	x

TROCKENBAUSCHRAUBER & KOMPAKTSCHRAUBER



SCANNEN SIE HIER FÜR
WEITERE INFORMATIONEN UND/
ODER SIEHE SEITE 95 FÜR DAS
PASSENDE SYSTEMZUBEHÖR



	M18 FSG	M12 CD	M12 BD	M12 BSD
Milw. Akkusystem	M18 FUEL™	M12 FUEL™	M12™	M12™
Max. Bohr-Ø in Holz/Stahl (mm)	-	25/ 10	22/ 10	16/ 10
Max. Drehmoment (Nm)	13	37	30	20
Leerlaufdrehzahl (min ⁻¹)	0 - 4,500	0 - 450/ 0 - 1,700	0 - 400/ 0 - 1,500	0 - 500
Werkzeugaufnahme	¼" Hex	¼" Hex	¼" Hex	¼" Hex
Gewicht mit Akku (EPTA) (kg)	2.0 (M18 B2)	1.2 (M12 B2)	1.0 (M12 B2)	0.90 (M12 B2)
verfügbare Versionen				
-0	x	✓	✓	✓
-0X	✓	x	x	x
-202C	x	✓	✓	x
-202X	x	x	x	x

NIETGERÄTE



SCANNEN SIE HIER FÜR WEITERE INFORMATIONEN UND/ ODER SIEHE SEITE 95 FÜR DAS PASSENDE SYSTEMZUBEHÖR



	M12 BRAID	M12 FQID
	M12™	M12 FUEL™
	-	SURGE™
	-	-
	0 - 3,300	950/ 2,200/ 3,400/ 0 - 3,400
	68	50
	0 - 2,425	1,100/ 2,200/ 3,200/ 3,200
	¼" Hex	¼" Hex
	1.2 (M12 B2)	1.1 (M12 B2)
	✓	✓
	x	x
	x	x
	x	✓
	x	x

	M18 ONEFLT	M18 ONEFPRT	M12 BPRT
Milw. Akkusystem	M18 FUEL™	M18 FUEL™	M12™
ONE-KEY™	ONE-KEY™	ONE-KEY™	-
Max. Setzkraft (N)	20,000	20,000	9,000
Durchmesserbereich der Schließringbolzen (mm)	4.8 und 6.4 (Hucktainer® : 9.53 mm)	-	-
Typ des Schließringbolzens	Bobtail®;C120L®;C6L®;Hucktainer®;- Magna-Grip®	-	-
Max. gesetzte Nieten mit einem M18 B2 Akku (mm)	-	900 x 4.8 / 500 x 6.4	-
Max. Anzahl Nieten mit einem M12 B2 Akku	-	-	325 x 4.8
Niet-Durchmesser von – bis (mm)	-	4.8 - 7.0	2.4 - 4.8
Hublänge (mm)	30	30	20.32
Mitgelieferte Aufsätze [mm]	-	4.8, 6.0, 6.4, 7.0	2.4, 3.2, 4.0, 4.8
Gewicht mit Akku (EPTA) (kg)	2.8 (M18 B5)	2.5 (M18 B2)	2.1 (M12 B2)
verfügbare Versionen			
-0	x	x	✓
-0X	✓	✓	x
-201X	x	x	✓
-202X	x	✓	x
-502X	✓	x	x

WINKELBOHRMASCHINEN



FÜR ZUSÄTZLICHE INFORMATIONEN



	M18 FRAD2	M18 CRAD2	C18 RAD	C12 RAD
Milw. Akkusystem	M18 FUEL™	M18 FUEL™	M18™	M12™
Bohrfutter-Spannbereich (mm)	13	13	10	10
Max. Bohr-Ø in Holz/Stahl (mm)	152/ 13	/ 12.7	28/ 10	22/ 10
Max. Drehmoment (Nm)	122	30	20	12
Leerlaufdrehzahl (min ⁻¹)	0 - 500/ 0 - 1,550	0 - 1,500	0 - 1,500	0 - 800
Gewicht mit Akku (EPTA) (kg)	6.4 (M18 B5)	4.1 (M18 B5)	1.9 (M18 B5)	1.1 (M12 B2)
verfügbare Versionen				
-0	✓	x	✓	✓
-0X	x	✓	x	x
-202B	x	x	x	✓

SCHLAGSCHRAUBER



SCANNEN SIE HIER FÜR WEITERE INFORMATIONEN UND/ ODER SIEHE SEITE 96 FÜR DAS PASSENDE SYSTEMZUBEHÖR



	M12 FRAIWF12	M12 FRAIWF38	M18 BRAIW	M12 FSCIWF14	M12 FSCIWF38	M12 FCIWF38G3
Milw. Akkusystem	M12 FUEL™	M12 FUEL™	M18™	M12 FUEL™	M12 FUEL™	M12 FUEL™
ONE-KEY™	-	-	-	-	-	-
Werkzeugaufnahme	½" vierkant	¾" vierkant	¾" vierkant	¼" vierkant	¾" vierkant	¾" vierkant
Drehmoment [Nm]	270	270	40/ 76	41/ 68/ 95/ 9	68/ 203/ 271/ 14	271/ 406/ 542/ 20
Max. Lösemoment (Nm)	300	300	-	136	305	745
Schlagzahl (min ⁻¹)	0-1,350/ 0-2,700/ 0-3,600	0-1,350/ 0-2,700/ 0-3,600	0 - 2,400 / 0 - 3,400	0-1,350 / 0-3,700 / 0-4,400 / 0-4,400	0-1,000 / 0-3,400 / 0-3,600 / 0-3,600	0-1,500 / 0-3,000 / 0-3,300 / -
Gewicht mit Akku (EPTA) (kg)	1.7 (M12 B4)	1.7 (M12 B4)	1.8 (M18 B5)	0.86 (M12 HB2.5)	0.91 (M12 HB2.5)	1.5 (M12 HB5)

verfügbare Versionen

-0	✓	✓	✓	✓	✓	✓
-0X	x	x	x	x	x	x
-252X	x	x	x	✓	✓	x
-502X	x	x	x	x	x	✓



	M18 FMTIW2P12	M18 FMTIW2F12	M18 ONEFHIWP12	M18 ONEFHIWF12	M18 FHIW2F12	M18 FHIW2P12
Milw. Akkusystem	M18 FUEL™	M18 FUEL™	M18 FUEL™	M18 FUEL™	M18 FUEL™	M18 FUEL™
ONE-KEY™	-	-	ONE-KEY™	ONE-KEY™	-	-
Werkzeugaufnahme	½" vierkant	½" vierkant	½" vierkant	½" vierkant	½" vierkant	½" vierkant
Drehmoment [Nm]	475/ 610/ 745/ 47	475/ 610/ 745/ 47	190/ 400/ 1,017/ 1,017	130/ 400/ 1,356/ 1,356	881/ 1,220/ 1,491/ 68	475/ 1,017/ 1,220/ 68
Max. Lösemoment (Nm)	881	881	1,491	1,898	2,034	1,491
Schlagzahl (min ⁻¹)	0-900 / 0-2,100 / 0-3,100	0-900 / 0-2,100 / 0-3,100	0-1,150/0-2,100/0-2,400/0-2,400	0-950/ 0-1,750/ 0-2,100/ 0-2,100	0-1,300/ 0-2,200/ 0-2,400/ 0-2,400	0-1,400/ 0-2,500/ 0-2,700/ 0-2,700
Gewicht mit Akku (EPTA) (kg)	2.3 (M18 B5)	2.3 (M18 B5)	3.2 (M18 B5)	3.3 (M18 B5)	3.4 (M18 B5)	3.4 (M18 B5)

verfügbare Versionen

-0C	x	x	x	x	x	x
-0X	✓	✓	✓	✓	✓	✓
-502X	✓	✓	✓	✓	✓	✓
-802X	x	x	x	x	x	x
-121C	x	x	x	x	x	x
-122C	x	x	x	x	x	x



M12 FCIWP12G3	M12 FCIWF12G3	M18 FIW2F38	M18 FIW2P12	M18 FIW2F12	M18 ONEIWF12	M18 FMTIW2F38
M12 FUEL™	M12 FUEL™	M18 FUEL™	M18 FUEL™	M18 FUEL™	M18 FUEL™	M18 FUEL™
-	-	-	-	-	ONE-KEY™	-
½" vierkant	½" vierkant	¾" vierkant	½" vierkant	½" vierkant	½" vierkant	¾" vierkant
271/ 406/ 542/ 20	271/ 406/ 542/ 20	102/ 203/ 339/ 34	102/ 203/ 339/ 34	102/ 203/ 339/ 34	40/ 120/ 220/ 300	475/ 610/ 745/ 47
745	745	339	339	339	300	813
0-1,500 / 0-3,000 / 0-3,300 / -	0-1,500 / 0-3,000 / 0-3,300 / -	0-1,000/ 0-2,400/ 0-3,500	0-1,000 / 0-2,400 / 0-3,500	0-1,000 / 0-2,400 / 0-3,400	1,300/2,100/2,550/3,200	0-900/ 0-2,100/ 0-3,100
1.5 (M12 HB5)	1.5 (M12 HB5)	1.8 (M18 B5)	1.8 (M18 B5)	1.8 (M18 B5)	1.8 (M18 B5)	2.3 (M18 B5)
✓	✓	✗	✗	✗	✗	✗
✗	✗	✓	✓	✓	✓	✓
✗	✗	✗	✗	✗	✗	✗
✗	✓	✗	✓	✓	✓	✗



M18 ONEFHIWF34	M18 ONEFHIWF1	M18 ONEFHIWF1DS	M18 ONEFHIWF1D	M18 ONEFHIWH716	M18 ONEFHIWF12E	M18 FHIWF1R
M18 FUEL™	M18 FUEL™	M18 FUEL™	M18 FUEL™	M18 FUEL™	M18 FUEL™	M18 FUEL™
ONE-KEY™	ONE-KEY™	ONE-KEY™	ONE-KEY™	ONE-KEY™	ONE-KEY™	-
¾" vierkant	1" vierkant	1" vierkant	1" vierkant	7/16" Hex	½" vierkant	1" vierkant
702/ 1,138/ 1,627/ 1,627	530/ 1,020/ 1,800/ 2,033	1,180/ 1,254/ 1,966/ 2,576	1,180/ 1,254/ 1,966/ 2,576	1,017	102/ 203/ 610/ 1,017	730/ 1,500/ 2,000
2,034	2,400	2,711	2,711	1,017	1,500	2,000
0-850/ 0-1,850/ 0-2,400/ 0-2,400	1,350/ 1,650/ 2,100/ 0-2,500	750/ 930/ 1,200/ 1,440	750/ 930/ 1,200/ 1,440	0- 800/ 0-1,300/ 0-2,600/ 0-2,800	0-1,600/ 0-2,400/ 0-2,400/ 0-2,400	1,750/ 2,150/ 2,500/ 2,500
3.5 (M18 B5)	5.9 (M18 FB8)	11.1 (M18 FB12)	12.7 (M18 FB12)	3.3 (M18 B5)	3.3 (M18 B5)	7.8 (M18 FB12)
✗	✗	✓	✓	✗	✗	✓
✓	✓	✗	✗	✓	✓	✗
✓	✗	✗	✗	✗	✗	✗
✗	✓	✗	✗	✗	✗	✗
✗	✗	✓	✓	✗	✗	✗
✗	✗	✗	✗	✗	✗	✓

RATSCHEN



SCANNEN SIE HIER FÜR WEITERE INFORMATIONEN UND/ ODER SIEHE SEITE 113 FÜR DAS PASSENDE SYSTEMZUBEHÖR



	M12 IR	M12 FIR14G2	M12 FIR38G2	M12 FIR12G2	M12 FIR38LR	M12 FHIR14LR	M12 FHIR38LR	M12 FPTR
Milw. Akkusystem	M12™	M12 FUEL™	M12 FUEL™	M12 FUEL™	M12 FUEL™	M12 FUEL™	M12 FUEL™	M12 FUEL™
Werkzeugaufnahme	3/8" vierkant	1/4" vierkant	3/8" vierkant	1/2" vierkant	3/8" vierkant	1/4" vierkant	3/8" vierkant	14.4 mm Hex
Max. Drehmoment (Nm)	47	61	95	108	75	47	47	81
Leerlaufdrehzahl (min ⁻¹)	0 - 250	0 - 550	0 - 400	0 - 300	0 - 200	0 - 450	0 - 450	0 - 350
Länge (mm)	274	300	303	308	363	348	363	386
Gewicht mit Akku (EPTA) (kg)	0.9 (M12 B2)	0.9 (M12 HB2.5)	0.9 (M12 HB2.5)	1.0 (M12 HB2.5)	1.4 (M12 B2)	1.1 (M12 B2)	1.1 (M12 B2)	1.2 (M12 B2)
verfügbare Versionen								
-0	x	✓	✓	✓	✓	✓	✓	✓
-201B	✓	x	x	x	x	x	x	x
-202X	x	x	x	x	x	x	x	✓
-252B	x	✓	✓	✓	x	x	x	x

FETT- UND SILIKONPRESSEN



SCANNEN SIE HIER FÜR WEITERE INFORMATIONEN UND/ ODER SIEHE SEITE 110 FÜR DAS PASSENDE SYSTEMZUBEHÖR

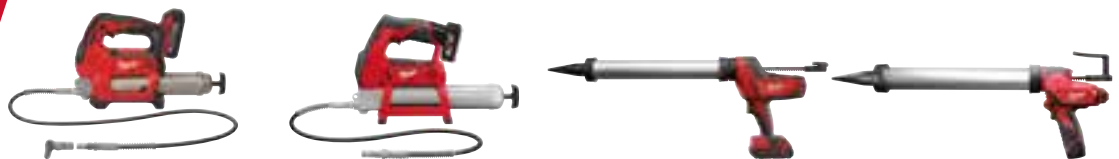

	M18 GG	M12 GG	C18 PCG/600	M12 PCG/600
Milw. Akkusystem	M18™	M12™	M18™	M12™
Max. Druckkraft (N)	-	-	4,500	1,780
Druck (bar)	690	562	-	-
Geschwindigkeitseinstellungen	-	-	6	6
Gewicht mit Akku (EPTA) (kg)	3.9 (M18 B2)	3.2 (M12 B4)	2.3 (M18 B2)	1.9 (M12 B2)
verfügbare Versionen				
-0	✓	✓	x	✓
-0B	x	x	x	x
-201B	x	x	✓	✓
-201C	✓	x	x	x
-401B	x	✓	x	x

PRÄZISIONSWERKZEUGE



FÜR ZUSÄTZLICHE
INFORMATIONEN



	M18 ONEFIW2FC12	M18 ONEFMTIW2FC12	M12 ONEFTR38	M12 ONEFTR12
Milw. Akkusystem	M18 FUEL™	M18 FUEL™	M12 FUEL™	M12 FUEL™
ONE-KEY™	ONE-KEY™	ONE-KEY™	ONE-KEY™	ONE-KEY™
Werkzeugaufnahme	½" vierkant	½" vierkant	⅜" vierkant	½" vierkant
Genauigkeit	-	-	CW ±2 %, CCW ±3%	CW ±2 %, CCW ±3%
Drehmoment [Nm]	67 - 203	67 - 338	135.6	203.4
Drehmomentbereich (Nm)	-	-	13.6 - 135.6	16.9 - 203.4
Max. Lösemoment (Nm)	298	746	-	-
Schlagzahl (min ⁻¹)	0 - 1,650/ 0 - 2,475/ 0 - 3,000/ 0 - 3,500	0 - 1,800/ 0 - 2,300/ 0 - 2,800/ 0 - 3,400	-	-
Leerlaufdrehzahl (min ⁻¹)	0 - 1,125/ 0 - 1,525/ 0 - 1,850/ 0 - 2,325	0 - 1,250/ 0 - 1,725/ 0 - 2,000/ 0-2,400	0 - 100	0 - 100
Gewicht mit Akku (EPTA) (kg)	2.0 (M18 B5)	2.5 (M18 B5)	2.5 (M12 B2)	2.6 (M12 B2)
verfügbare Versionen				
-0X	✓	✓	✗	✗
-0C	✗	✗	✓	✓
-201C	✗	✗	✓	✓



	C18 PCG/400	M12 PCG/400	C18 PCG/310	M12 PCG/310
	M18™	M12™	M18™	M12™
	4,500	1,780	4,500	1,780
	-	-	-	-
	6	6	6	6
	2.3 (M18 B2)	1.9 (M12 B2)	2.3 (M18 B2)	1.9 (M12 B2)
	✗	✓	✗	✓
	✗	✗	✓	✗
	✓	✓	✓	✓
	✗	✗	✗	✗
	✗	✗	✗	✗

WINKELSCHLEIFER



SCANNEN SIE HIER FÜR WEITERE INFORMATIONEN UND/ODER SIEHE SEITE 100 FÜR DAS PASSENDE SYSTEMZUBEHÖR



	M18 ONEFLAG230XPDB	M18 FLAG230XPDB	M18 FHSAG0180VXPDB2	M18 FHSAG150XPDB2	M18 FHSAG150XB2
Milw. Akkusystem	M18 FUEL™	M18 FUEL™	M18 FUEL™	M18 FUEL™	M18 FUEL™
Ausstattungsmerkmal	RAPIDSTOP™	-	RAPIDSTOP™	RAPIDSTOP™	RAPIDSTOP™
ONE-KEY™	ONE-KEY™	-	ONE-KEY™	-	-
Leerlaufdrehzahl (min ⁻¹)	6,600	6,600	5,000 - 8,400	9,000	9,000
Scheibendurchmesser (mm)	230	230	180	150	150
Gewicht mit Akku (EPTA) (kg)	5.4 (M18 HB12)	5.3 (M18 HB12)	3.6 (M18 FB8)	3.5 (M18 FB8)	3.5 (M18 FB8)
Schalter	Totmannschalter	Totmannschalter	Totmannschalter	Totmannschalter	Schiebeschalter
Bremse	Ja	Ja	Ja	Ja	Ja
Anti-Kickback	Ja	Ja	Ja	Ja	Ja
FIXTEC™ Schnellwechselsystem	Ja	Ja	Ja	Ja	Ja
Wiederanlaufschutz	Ja	Ja	Ja	Ja	Ja
verfügbare Versionen					
-0	✓	✗	✗	✗	✗
-0C	✓	✓	✗	✗	✗
-0X	✗	✗	✓	✓	✓
-502X	✗	✗	✗	✗	✗
-802X	✗	✗	✗	✗	✗
-121C	✗	✓	✗	✗	✗
-122C	✓	✗	✗	✗	✗



	M18 ONEFSAG125XB	M18 FSAG125XB	M18 FSAG125X	M18 FSAGV125XPDB	M18 FSAGV125XB
Milw. Akkusystem	M18 FUEL™	M18 FUEL™	M18 FUEL™	M18 FUEL™	M18 FUEL™
Technologie	-	-	-	-	-
Ausstattungsmerkmal	RAPIDSTOP™	RAPIDSTOP™	-	RAPIDSTOP™	RAPIDSTOP™
ONE-KEY™	ONE-KEY™	-	-	-	-
Leerlaufdrehzahl (min ⁻¹)	8,500	8,500	8,500	3,500 - 8,500	3,500 - 8,500
Scheibendurchmesser (mm)	125	125	125	125	125
Gewicht mit Akku (EPTA) (kg)	2.7 (M18 B5)	2.7 (M18 B5)	2.7 (M18 B5)	2.7 (M18 B5)	2.7 (M18 B5)
Schalter	Schiebeschalter	Schiebeschalter	Schiebeschalter	Totmannschalter	Schiebeschalter
Bremse	Ja	Ja	Nein	Ja	Ja
Anti-Kickback	Ja	Ja	Ja	Ja	Ja
FIXTEC™ Schnellwechselsystem	Ja	Ja	Ja	Ja	Ja
Wiederanlaufschutz	Ja	Ja	Ja	Ja	Ja
verfügbare Versionen					
-0	✗	✓	✓	✗	✓
-0X	✓	✓	✓	✓	✓
-402X	✗	✗	✗	✗	✗
-422X	✗	✗	✗	✗	✗
-502X	✗	✓	✗	✗	✗



M18 FHSAG125XPDB2	M18 FHSAG125XB2	M18 FHSAGSV0125X	M18 FSAGSV0125X	M18 FHSAG0125VXPDB2	M18 ONEFSAG125XPDB
M18 FUEL™	M18 FUEL™	M18 FUEL™	M18 FUEL™	M18 FUEL™	M18 FUEL™
RAPIDSTOP™	RAPIDSTOP™	RAPIDSTOP™	RAPIDSTOP™	RAPIDSTOP™	RAPIDSTOP™
-	-	ONE-KEY™	ONE-KEY™	ONE-KEY™	ONE-KEY™
9,000	9,000	3,000 - 9,000	3,500 - 8,500	3,500 - 9,000	8,500
125	125	125	125	125	125
3.5 (M18 FB8)	3.5 (M18 FB8)	3.7 (M18 FB8)	3.0 (M18 B5)	3.5 (M18 FB8)	2.7 (M18 B5)
Totmannschalter	Schiebeschalter	Totmannschalter	Totmannschalter	Totmannschalter	Totmannschalter
Ja	Ja	Ja	Ja	Ja	Ja
Ja	Ja	Ja	Ja	Ja	Ja
Ja	Ja	Ja	Ja	Ja	Ja
Ja	Ja	Ja	Ja	Ja	Ja
x	x	x	x	x	x
x	x	x	x	x	x
✓	✓	✓	✓	✓	✓
x	x	x	✓	x	✓
✓	✓	x	x	✓	x
x	x	x	x	x	x
x	x	x	x	x	x



M18 FSAGF125XPDB	M18 FSAGF125XB	M18 BLSAG125X	M18 BLSAG125XPD	M18 BLSAG115XPD	M12 FCOT
M18 FUEL™	M18 FUEL™	M18™	M18™	M18™	M12 FUEL™
-	-	Bürstenlos	Bürstenlos	Bürstenlos	-
RAPIDSTOP™	RAPIDSTOP™	-	-	-	-
-	-	-	-	-	-
8,500	8,500	11,000	11,000	11,000	20,000
125	125	125	125	115	76
2.6 (M18 B5)	2.6 (M18 B5)	2.4 (M18 B4)	2.4 (M18 B4)	2.4 (M18 B4)	1.1 (M12 B2)
Totmannschalter	Schiebeschalter	Schiebeschalter	Totmannschalter	Totmannschalter	Sicherheitsverriegelungsschalter
Ja	Ja	Nein	Nein	Nein	Nein
Ja	Ja	Ja	Ja	Ja	Nein
Ja	Ja	Ja	Ja	Ja	Nein
Ja	Ja	Ja	Ja	Ja	Ja
x	x	✓	✓	✓	✓
✓	✓	x	x	x	x
x	x	✓	✓	x	x
x	x	x	x	x	✓
x	x	x	x	x	x

KABELGEBUNDENE WINKELSCHLEIFER



SCANNEN SIE HIER FÜR WEITERE INFORMATIONEN UND/ ODER SIEHE SEITE 100 FÜR DAS PASSENDE SYSTEMZUBEHÖR



	AGVM 26	AGV 26	AGVM 24	AGVKB 24	AGVK 24
Milw. Akkusystem	kabelgebunden	kabelgebunden	kabelgebunden	kabelgebunden	kabelgebunden
Leistungsaufnahme (W)	2,600	2,600	2,400	2,400	2,400
Leerlaufdrehzahl (min ⁻¹)	6,600	6,600	6,600	6,500	6,600
Scheibendurchmesser (mm)	230	230	230	230	230
Gewicht (kg)	5.8	5.5	5.8	5.9	5.4
Bremse	Nein	Nein	Nein	Ja	Nein
Anti-Kickback	Ja	Nein	Ja	Ja	Ja
FIXTEC™ Schnellwechselsystem	Ja	Nein	Ja	Ja	Nein
Anti-Vibrations-System (AVS)	Ja	Ja	Ja	Ja	Ja
AVS-Zusatzhandgriff	Ja	Ja	Ja	Ja	Ja
Drehbarer Handgriff	Ja	Ja	Ja	Ja	Nein
Autobalancer	Ja	Ja	Ja	Nein	Nein
Wiederanlaufschutz	Ja	Ja	Ja	Ja	Ja
verfügbare Versionen					
Sicherheitsverriegelungsschalter	✓	✓	✓	✓	✓
Totmannschalter	✓	✓	✗	✗	✓



	AGV 17 INOX	AGV 15-125 XC	AGV 15-125 XE	AGV 15-150 XC	AGV 13	AGV 13 XSPDEB
Milw. Akkusystem	kabelgebunden	kabelgebunden	kabelgebunden	kabelgebunden	kabelgebunden	kabelgebunden
Leistungsaufnahme (W)	1,750	1,550	1,550	1,550	1,250	1,250
Leerlaufdrehzahl (min ⁻¹)	2,000 - 7,600	11,000	2,800 - 11,000	9,000	2,800 - 11,500	12,000
Scheibendurchmesser (mm)	125	125	125	150	125	125
Gewicht (kg)	2.8	2.6	2.6	2.6	2.4	2.5
Bremse	Nein	Nein	Nein	Nein	Nein	Ja
Anti-Kickback	Ja	Ja	Ja	Ja	Ja	Ja
FIXTEC™ Schnellwechselsystem	Ja	Ja	Ja	Ja	Ja	Ja
Anti-Vibrations-System (AVS)	Nein	Nein	Nein	Nein	Ja	Nein
AVS-Zusatzhandgriff	Ja	Ja	Ja	Ja	Ja	Ja
Autobalancer	Nein	Nein	Nein	Nein	Nein	Nein
Wiederanlaufschutz	Ja	Ja	Ja	Ja	Ja	Ja
verfügbare Versionen						
Totmannschalter	✗	✗	✗	✓	✗	✓
Sicherheitsverriegelungsschalter	✓	✗	✗	✗	✗	✗
Schiebeschalter	✓	✓	✓	✗	✓	✗



	AGV 24	AG 24	AGV 22		AG 22		AGV 17			
	kabelgebunden	kabelgebunden	kabelgebunden	kabelgebunden	kabelgebunden	kabelgebunden	kabelgebunden	kabelgebunden	kabelgebunden	kabelgebunden
	2,400	2,400	2,200	2,200	2,200	2,200	1,750	1,750	1,750	1,750
	6,600	6,600	8,500	6,600	8,500	6,600	2,600 - 11,000	11,000	9,500	7,600
	230	230	180	230	180	230	125	125	150	180
	5.5	5.3	5.3	5.4	5.1	5.2	2.8	2.8	3.0	3.1
	Nein	Nein	Nein	Nein	Nein	Nein	Nein	Nein	Nein	Nein
	Nein	Nein	Nein	Nein	Nein	Nein	Ja	Ja	Ja	Ja
	Nein	Nein	Nein	Nein	Nein	Nein	Ja	Ja	Ja	Ja
	Ja	Nein	Ja	Ja	Nein	Nein	Nein	Nein	Nein	Nein
	Ja	Nein	Ja	Ja	Nein	Nein	Ja	Ja	Ja	Ja
	Ja	Nein	Nein	Nein	Nein	Nein	Nein	Nein	Nein	Nein
	Ja	Nein	Nein	Nein	Nein	Nein	Nein	Nein	Nein	Nein
	Ja	Ja	Ja	Ja	Nein	Nein	Ja	Ja	Ja	Ja
	✓	✓	✓	✓	✗	✗	✓	✓	✗	✗
	✗	✓	✗	✓	✓	✓	✗	✓	✓	✓



	AGV 13 XSPDE	AG 13 XSPD	AGV 12	AGV 10 EK	AG 10 EK	AG 800 EK	AG 800 E
	kabelgebunden	kabelgebunden	kabelgebunden	kabelgebunden	kabelgebunden	kabelgebunden	kabelgebunden
	1,250	1,250	1,200	1,000	1,000	800	800
	12,000	12,000	11,000	11,000	11,000	11,500	11,500
	125	125	125	125	125	125	125
	2.5	2.3	2.4	2.2	2.1	2.0	2.0
	Nein	Nein	Nein	Nein	Nein	Nein	Nein
	Ja	Nein	Ja	Nein	Nein	Nein	Nein
	Ja	Ja	Ja	Nein	Nein	Nein	Nein
	Nein	Nein	Nein	Nein	Nein	Nein	Nein
	Ja	Nein	Ja	Ja	Nein	Nein	Nein
	Nein	Nein	Nein	Nein	Nein	Nein	Nein
	Ja	Nein	Ja	Ja	Ja	Ja	Ja
	✓	✓	✗	✗	✗	✗	✗
	✗	✗	✗	✗	✗	✗	✗
	✗	✗	✓	✓	✓	✓	✓

GERADSCHLEIFER



SCANNEN SIE HIER FÜR WEITERE INFORMATIONEN UND/ ODER SIEHE SEITE 92 FÜR DAS PASSENDE SYSTEMZUBEHÖR



	M18 FDGROVPDB	M18 FDGROVB	M18 FDGRB	M12 FDGA2	M12 FDGS	DG 30 E	DG 7 E	DGL 30 E	DGL 34
Milw. Akkusystem	M18 FUEL™	M18 FUEL™	M18 FUEL™	M12 FUEL™	M12 FUEL™	kabelgebunden	kabelgebunden	kabelgebunden	kabelgebunden
Ausstattungsmerkmal	RAPIDSTOP™	RAPIDSTOP™	RAPIDSTOP™	-	-	-	-	-	-
ONE-KEY™	ONE-KEY™	ONE-KEY™	-	-	-	-	-	-	-
Schalter	Totmannschalter	Schiebeschalter	Schiebeschalter	Sicherheitsverriegelungsschalter	Sicherheitsverriegelungsschalter	Schiebeschalter	Schiebeschalter	Schiebeschalter	Schiebeschalter
Bremse	Ja	Ja	Ja	Ja	Ja	Nein	Nein	Nein	Nein
Wiederanlaufschutz	Ja	Ja	Ja	Ja	Ja	Nein	Nein	Nein	Nein
Max. Spanndurchmesser (mm)	6 & 8	6 & 8	6 & 8	6 & 8	6 & 8	6	6 & 8	6	6
Max. Schnittdurchmesser [mm]	50	50	50	50	50	50	50	50	50
Max. Durchmesser Schleifzubehör (mm)	76	76	50	76	50	40	45	40	40
Leistungsaufnahme (W)	-	-	-	-	-	500	600	600	500
Leerlaufdrehzahl (min ⁻¹)	8,000 - 20,000	8,000 - 20,000	27,000	3,000 - 20,000	0 - 10,000/ 0 - 15,000/ 0 - 21,000	10,000 - 30,000	3,000 - 7,000	10,000 - 30,000	34,000
Variable Geschwindigkeit	Ja	Ja	Nein	Ja	Ja	Ja	Ja	Ja	Nein
Gewicht (kg)	2.1 (M18 B5)	2.1 (M18 B5)	2.0 (M18 B5)	1.0 (M12 HB5)	0.94 (M12 B4)	1.3	1.5	1.9	1.8
verfügbare Versionen									
-0	✗	✗	✓	✓	✓	✗	✗	✗	✗
-0X	✓	✓	✓	✗	✗	✗	✗	✗	✗
-422B	✗	✗	✗	✗	✓	✗	✗	✗	✗
-502X	✗	✓	✓	✗	✗	✗	✗	✗	✗
-522B	✗	✗	✗	✓	✗	✗	✗	✗	✗

POLIERER



FÜR ZUSÄTZLICHE INFORMATIONEN



	M18 FAP	M18 FROP21	M18 FROP15	M12 BPS	AGS 15-125 C	AS 12 E	AP 12 E	AP 14-2 200 E
Milw. Akkusystem	M18 FUEL™	M18 FUEL™	M18 FUEL™	M12™	kabelgebunden	kabelgebunden	kabelgebunden	kabelgebunden
Schwingkreis (mm)	-	21	15	-	-	-	-	-
Scheibendurchmesser (mm)	180	150	125	76	125	125	150	200
Leerlaufdrehzahl (min ⁻¹)	360 - 2,200	2,400 - 4,500	2,650 - 5,100	2,800 / 8,300	7,600	1,800 - 4,800	900 - 2,500	490 - 2,100
Leistungsaufnahme (W)	-	-	-	-	1,500	1,200	1,200	1,450
Sanftanlauf	Ja	Ja	Ja	Nein	Ja	Ja	Ja	Ja
Variable Geschwindigkeit	Ja	Ja	Ja	Ja	Nein	Ja	Ja	Ja
Gewicht (kg)	2.2 (M18 B5)	3.3 (M18 B5)	3.2 (M18 B5)	1.0 (M12 B2)	2.4	2.5	2.2	2.3
Empfohlen für	Präzisionsarbeiten	Polieren von größeren Fahrzeugen, Booten, Traktoren	Polieren von Autos	Präzises Polieren	Schleifen und Polieren von Metall	Schleifen von Metall	Polieren von Autos	Polieren von Autos
verfügbare Versionen								
-0	✓	✗	✓	✓	✗	✗	✗	✗
-0X	✓	✓	✓	✗	✗	✗	✗	✗
-421X	✗	✗	✗	✓	✗	✗	✗	✗
-502X	✓	✓	✓	✗	✗	✗	✗	✗

METALLKREISSÄGEN



FÜR ZUSÄTZLICHE
INFORMATIONEN



	M18 FMCS66	M18 FMCS	MCS 66	CHS 355
Milw. Akkusystem	M18 FUEL™	M18 FUEL™	kabelgebunden	kabelgebunden
Scheiben Ø [mm]	203	150	203	355
Bohrungsdurchmesser (mm)	15.87	20	15.87	25.4
Schnittleistung L-Profil 90° und 45° (mm)	-	-	-	130 / 80
Schnittleistung Rechteck 90° and 45° [mm]	-	-	-	230 x 70 / 100 x 80
Schnittleistung Rundprofil 90° und 45° (mm)	-	-	-	125 / 100
Schnittleistung quadratische Profile 90° und 45° [mm]	-	-	-	115 / 80
Max. Trenntiefe (mm)	66	57	-	66
Leerlaufdrehzahl (min ⁻¹)	4,000	3,900	4,000	3,800
Leistungsaufnahme (W)	-	-	1,800	2,300
Gewicht (kg)	7.5 (M18 HB12)	2.8 (M18 B5)	6.4	18
verfügbare Versionen				
-0	✗	✗	✗	✗
-0X	✗	✓	✗	✗
-0C	✓	✗	✗	✗
-422X	✗	✗	✗	✗
-502X	✗	✓	✗	✗

BANDSÄGEN



SCANNEN SIE HIER FÜR
WEITERE INFORMATIONEN UND/
ODER SIEHE SEITE 101 FÜR DAS
PASSENDE SYSTEMZUBEHÖR



	M18 FBS127	M18 FBS127D0	M18 FBS85	M12 FBS64	M12 BS	BS 125
Milw. Akkusystem	M18 FUEL™	M18 FUEL™	M18 FUEL™	M12 FUEL™	M12™	kabelgebunden
ONE-KEY™	-	ONE-KEY™	-	-	-	-
Messerlänge [mm]	1,139.8	1,139.8	898.52	776.3	687.57	1,139.8
Schnittleistung Rechteckprofile (mm)	127 x 127	127 x 127	85	64	41 x 41	125 x 125
Leerlaufdrehzahl (min ⁻¹)	0 - 168	0 - 168	0 - 165	0 - 174	0 - 85	0 - 116
Leistungsaufnahme (W)	-	-	-	-	-	1,100
Gewicht (kg)	5.8 (M18 B5)	5.8 (M18 B5)	3.9 (M18 B2)	3.2 (M12 B4)	1.6 (M12 B2)	6.5
verfügbare Versionen						
-0	✓	✗	✗	✗	✗	✗
-0C	✗	✓	✓	✓	✗	✗
-202C	✗	✗	✓	✗	✗	✗
-402C	✗	✗	✗	✓	✓	✗
-502C	✓	✗	✗	✗	✗	✗

KNABBER & SCHEREN



SCANNEN SIE HIER FÜR WEITERE INFORMATIONEN UND/ ODER SIEHE SEITE 93 FÜR DAS PASSENDE SYSTEMZUBEHÖR



	M18 FNB35	M12 FNB16	M18 BMS12	M18 BMS20
Milw. Akkusystem	M18 FUEL™	M12 FUEL™	M18™	M18™
ONE-KEY™	ONE-KEY™	-	-	-
Schnittbreite (mm)	6.35	5	-	-
Max. Schnittleistung in Alu (mm)	-	-	2.0	3.2
Max. Schnitttiefe in Stahl (mm)	-	-	1.2	2.0
Maximale Blechdicke Aluminium 250 N/mm ² [mm]	3.8	2.1	-	-
Maximale Blechdicke Stahl 400 N/mm ² [mm]	3.5	1.6	-	-
Maximale Blechdicke Stahl 600 N/mm ² [mm]	2.8	1.2	-	-
Maximale Blechdicke Stahl 800 N/mm ² [mm]	2.0	0.7	-	-
Leerlaufhubzahl (min ⁻¹)	0 - 1,200	1,400 - 2,200	0 - 2,500	0 - 2,500
Kleinster Radius [mm]	57	40.7	-	-
Durchmesser des Ausgangslochs [mm]	35	21	-	-
Gewicht mit Akku (EPTA) (kg)	4.2 (M18 B5)	1.6 (M12 B6)	2.3 (M18 B2)	2.3 (M18 B2)
verfügbare Versionen				
-0	x	✓	✓	✓
-0X	✓	✓	x	x
-402X	x	✓	x	x
-502X	✓	x	x	x

KAPP- UND GEHRUNGSSÄGEN UND TISCHKREISSÄGEN



FÜR ZUSÄTZLICHE INFORMATIONEN



	M18 FMS305	M18 FMS254	M18 FMS190	M18 FTS210
Milw. Akkusystem	M18 FUEL™	M18 FUEL™	M18 FUEL™	M18 FUEL™
ONE-KEY™	ONE-KEY™	-	-	ONE-KEY™
Leerlaufdrehzahl (min ⁻¹)	3,600	4,000	5,000	6,300
Scheiben Ø [mm]	305	254	190	210
Neigungseinstellung (°)	-	-	-	47
Neigungseinstellung links (°)	48	48	48	-
Neigungseinstellung rechts (°)	48	48	48	-
Max. Gehrungswinkel links (°)	55	50	48	-
Max. Gehrungswinkel rechts (°)	60	60	48	-
Bohrungsdurchmesser (mm)	30	30	30	30
Max. Schnittleistung mit Winkelschmiege bei 90° Gehrung / 90° Neigung (mm)	96.5 x 340	91 x 289	-	-
Max. Schnitttiefe 45° (mm)	-	-	-	44
Max. Schnitttiefe 90° (mm)	-	-	-	63.5
Gewicht mit Akku (EPTA) (kg)	22.5 (M18 FB12)	20.0 (M18 B5)	12.7 (M18 B5)	22.3 (M18 FB12)
verfügbare Versionen				
-0	✓	✓	✓	✓
-121	✓	x	x	x
-121B	x	x	x	✓

UNTERGESTELLE FÜR SÄGEN UND ROHRSTÄNDER



SCANNEN SIE HIER FÜR WEITERE INFORMATIONEN UND/ ODER SIEHE SEITE 112 FÜR DAS PASSENDE SYSTEMZUBEHÖR



	MSL 1000	MSL 2000	MSL 3000	MSUV 280	TSS 1000	MPS
Höhe (mm)	850	860	810	850	559	920
Basisgröße [mm]	1,065	1,093	1,100	1,160	578	400x600
Ausziehbar bis zu (mm)	2,125	2,542	3,000	2,800	-	-
Größe zusammengeklappt (mm)	1,065	1,093	1,200	1,320	-	1,250
Tragkraft (kg)	180	227	250	136	82	480
Gewicht (kg)	17.0	14.0	23.0	27.0	6.6	22.7

KABELGEBUNDENE KREISSÄGEN



SCANNEN SIE HIER FÜR WEITERE INFORMATIONEN UND/ ODER SIEHE SEITE 101 FÜR DAS PASSENDE SYSTEMZUBEHÖR



	CS 85 SB	CS 85 CBE	SCS 65 Q	CS 60
Milw. Akkusystem	kabelgebunden	kabelgebunden	kabelgebunden	kabelgebunden
Leistungsaufnahme (W)	2,200	2,200	1,900	1,600
Leerlaufdrehzahl (min ⁻¹)	4,500	4,500	5,800	5,800
Scheiben Ø [mm]	235	235	190	184
Neigungseinstellung (°)	50	60	0 - 45	0 - 56
Max. Schnitttiefe 45° (mm)	67	67	52	49
Max. Schnitttiefe 90° (mm)	85	85	65	61
Führungsschienen kompatibel	Nein	Ja	Nein	Nein
Max. Schnitttiefe mit Führungsschiene [mm]	-	81	-	-
Max. Schnitttiefe mit Führungsschiene 45° [mm]	-	63	-	-
Gewicht (kg)	6.6	7.7	5.5	4.8

TAUCHKREISSÄGE & KREISSÄGEN



SCANNEN SIE HIER FÜR WEITERE INFORMATIONEN UND/ ODER SIEHE SEITE 101 FÜR DAS PASSENDE SYSTEMZUBEHÖR



	M18 FPS55	M18 FCS552	M18 FCSDC165	M18 FCSRH662
Milw. Akkusystem	M18 FUEL™	M18 FUEL™	M18 FUEL™	M18 FUEL™
Technologie	HIGH OUTPUT™	HIGH OUTPUT™	HIGH OUTPUT™	FORGE™
Ausstattungsmerkmal	-	-	-	-
ONE-KEY™	-	-	-	-
Leerlaufdrehzahl (min ⁻¹)	2,500 - 5,600	6,000	6,000	6,000
Scheiben Ø [mm]	165	165	165	190
Neigungseinstellung (°)	-1 - 48	50	-5° to 45°	53
Max. Schnitttiefe 45° (mm)	44	44	46	51
Max. Schnitttiefe 90° (mm)	57	57	66	67
Führungsschienen kompatibel	Ja	Nein	Ja	Nein
Max. Schnitttiefe mit Führungsschiene [mm]	55	-	61	-
Max. Schnitttiefe mit Führungsschiene 45° [mm]	42	-	41	-
Gewicht mit Akku (EPTA) (kg)	4.9 (M18 HB5.5)	3.4 (M18 HB3)	3.9 (M18 HB5.5)	5.2 (M18 FB12)
verfügbare Versionen				
-0	x	✓	✓	✓
-0C	x	x	✓	x
-0P	✓	x	x	x
-0X	x	✓	x	x
-302X	x	✓	x	x
-402B	x	x	x	x
-502X	x	x	x	x
-552C	x	x	✓	x
-552P	✓	x	x	x
-121C	x	x	x	x

SAWZALL™ & HACKZALL™ SÄBELSÄGEN



SCANNEN SIE HIER FÜR WEITERE INFORMATIONEN UND/ ODER SIEHE SEITE 92 FÜR DAS PASSENDE SYSTEMZUBEHÖR



	M18 ONEFSZ	M18 FSZ	M18 FSX	M18 BSX	SSPE 1500 X
Milw. Akkusystem	M18 FUEL™	M18 FUEL™	M18 FUEL™	M18™	kabelgebunden
ONE-KEY™	ONE-KEY™	-	-	-	-
Leistungsaufnahme (W)	-	-	-	-	1,500
Leerlaufhubzahl (min ⁻¹)	0 - 3,000	0 - 3,000	0 - 3,000	0 - 3,000	0 - 2,800
Hublänge (mm)	32	32	32	28.6	32
FIXTEC- Blattwechsel	Ja	Ja	Ja	Ja	Ja
Orbitalbewegung	Ja	Ja	Ja	Nein	Ja
Gewicht (kg)	3.8 (M18 B5)	3.8 (M18 B5)	5.06 (M18 FB8)	4.0 (M18 B4)	4.5
verfügbare Versionen					
-0	✓	✓	x	✓	x
-0C	x	x	✓	x	x
-0X	✓	✓	x	x	x
-402C	x	x	x	✓	x
-502X	✓	✓	x	x	x
-801C	x	x	✓	x	x



M18 FCS66GR3	M18 FCS0190GR	M18 BLCS66	HD18 CS	M12 FCS442
M18 FUEL™	M18 FUEL™	M18™	M18™	M12 FUEL™
FORGE™	FORGE™	Bürstenlos	-	HIGH OUTPUT™
-	AUTOSTOP™	-	-	-
-	ONE-KEY™	-	-	-
6,000	6,000	5,000	3,500	3,850
190	190	190	165	140
50	50	0 - 50	50	0 - 50
53	53	48	39	32
68	68	66	55	46
Ja	Ja	Nein	Nein	Nein
64	64	-	-	-
49	49	-	-	-
5.7 (M18 FB12)	5.7 (M18 FB12)	4.0 (M18 B5)	3.8 (M18 B4)	2.4 (M12 HB5)
✓	✗	✓	✓	✓
✗	✓	✗	✗	✗
✗	✗	✗	✗	✗
✗	✗	✓	✗	✗
✗	✗	✗	✗	✗
✗	✗	✗	✓	✗
✗	✗	✓	✗	✓
✗	✗	✗	✗	✗
✗	✗	✗	✗	✗
✓	✓	✗	✗	✗



SSPE 1300 RX	SSPE 1300 SX	SSD 1100 X	M18 FHZ	M12 CHZ	C18 HZ	C12 HZ
kabelgebunden	kabelgebunden	kabelgebunden	M18 FUEL™	M12 FUEL™	M18™	M12™
-	-	-	-	-	-	-
1,300	1,300	1,100	-	-	-	-
0 - 3,000	0 - 2,800	0 - 2,900	0 - 3,000	0 - 3,000	0 - 3,000	0 - 3,000
32	32	28	22	15.9	20	13
Ja	Ja	Ja	Ja	Ja	Ja	Ja
Nein	Nein	Nein	Nein	Nein	Nein	Nein
4.2	3.9	3.2	2.6 (M18 B5)	1.6 (M12 B4)	2.5 (M18 B4)	1.2 (M12 B2)
✗	✗	✗	✓	✓	✓	✓
✗	✗	✗	✗	✗	✗	✗
✗	✗	✗	✓	✗	✗	✗
✗	✗	✗	✗	✓	✗	✗
✗	✗	✗	✓	✗	✗	✗
✗	✗	✗	✗	✗	✗	✗

MULTITOOL



FÜR ZUSÄTZLICHE
INFORMATIONEN



	M18 FMT	M18 BMT	M12 FMT	C12 MT
Milw. Akkusystem	M18 FUEL™	M18™	M12 FUEL™	M12™
Leerlaufdrehzahl (min ⁻¹)	10,000 - 20,000	12,000 - 18,000	10,000 - 20,000	5,000 - 20,000
Oszillationswinkel links/rechts (°)	2.1	1.7	1.8	1.5
FIXTEC™ Blattwechsel	Ja	Ja	Ja	Nein
Gewicht mit Akku (EPTA) (kg)	1.9 (M18 B5)	1.7 (M18 B2)	1.6 (M18 B2)	1.0 (M12 B2)
verfügbare Versionen				
-0	✓	✓	✓	✓
-0X	✓	✗	✗	✗
-202B	✗	✗	✗	✓
-402B	✗	✗	✗	✓
-421C	✗	✓	✗	✗
-422X	✗	✗	✓	✗
-502X	✓	✗	✗	✗

STICHSÄGEN



SCANNEN SIE HIER FÜR
WEITERE INFORMATIONEN UND/
ODER SIEHE SEITE 92 FÜR DAS
PASSENDE SYSTEMZUBEHÖR



	M18 FBJS	M18 FJS	M12 FJS	M18 BJS	FSPE 110 X	JSPE 135
Milw. Akkusystem	M18 FUEL™	M18 FUEL™	M12 FUEL™	M18™	kabelgebunden	kabelgebunden
Neigungseinstellung (°)	45	45	45	45	45	45
Max. Schnittleistung in Holz/ Stahl/ Aluminium [mm]	100/ 10/ 19	100/ 10/	70/ 3/ 3	135/ 10/	120/ 10/ 30	135/ 10/ 30
Leerlaufhubzahl (min ⁻¹)	800 - 3,500	0 - 3,500	800 - 3,000	0 - 2,800	500 - 3,000	800 - 3,000
Hublänge (mm)	25	25	22	25	26	26
Pendelhub	Ja	Ja	Ja	Ja	Ja	Ja
Pendelhub-Einstellungen	4	4	5	5	4	4
Leistungsaufnahme (W)	-	-	-	-	710	750
Gewicht (kg)	2.8 (M18 B5)	2.9 (M18 B5)	1.7 (M12 B2)	2.5 (M18 B4)	2.5	2.5
verfügbare Versionen						
-0	✓	✓	✓	✓	✗	✗
-0X	✓	✓	✗	✗	✗	✗
-402C	✗	✗	✗	✓	✗	✗
-422X	✗	✗	✓	✗	✗	✗
-502X	✓	✓	✗	✗	✗	✗

HOBEL, KANTENFRÄSEN & ROTATIONSWERKZEUGE



SCANNEN SIE HIER FÜR WEITERE INFORMATIONEN UND/ODER SIEHE SEITE 102 & 111 FÜR DAS PASSENDE SYSTEMZUBEHÖR



	M18 BP	M12 BLP	M18 FTR8	M18 FR12	M12 BLROT	C12 RT
Milw. Akkusystem	M18™	M12™	M18 FUEL™	M18 FUEL™	M12™	M12™
Technologie	-	Bürstenlos	-	-	-	-
Max. Spandurchmesser (mm)	-	-	8	12.7	3.2	3.2
Schnittbreite (mm)	82	51	-	-	-	-
Max. Trenntiefe (mm)	2	2	-	-	-	-
Leerlaufdrehzahl (min ⁻¹)	14,000	14,500	31,000	12,000 - 25,000	5,000 - 27,500	5,000 - 32,000
Max. Tauchschnitt (mm)	-	-	50	60	-	-
Falztiefe (mm)	10.7	17.5	-	-	-	-
Geschwindigkeitseinstellungen	-	-	6	6	12	6
Gewicht mit Akku (EPTA) (kg)	2.7 (M18 B4)	1.92 (M12 B4)	2.1 (M18 B5)	5.7 (M18 HB5.5)	0.56 (M12 B2)	0.60 (M12 B2)
verfügbare Versionen						
-0	✓	✗	✗	✗	✓	✓
-0P	✗	✗	✗	✓	✗	✗
-0X	✗	✓	✓	✓	✗	✗
-402C	✓	✗	✗	✗	✗	✗
-402X	✗	✓	✗	✗	✗	✗

RADIOS & LAUTSPRECHER



FÜR ZUSÄTZLICHE INFORMATIONEN



	M18 PRCDAB+	M18 RC	M18 RADDAB+G2	M18 SPEJSG2	M12 RCDAB+	M12 SPEJSG2
Milw. Akkusystem	M18™	M18™	M18™	M18™	M12™	M12™
Ausstattungsmerkmal	DAB+	-	DAB+	-	DAB+	-
Frequenz (Hz-kHz)	87.5 - 108	87.5 - 108	87.5 - 108	-	87.5 - 108	-
Bluetooth®	Ja	Ja	Ja	Ja	Ja	Ja
Ladefunktion	Ja	Ja	Nein	Nein	Ja	Nein
USB C Anschluss	Nein	Nein	Ja	Ja	Nein	Ja
Audio Link	Nein	Nein	Nein	Ja	Nein	Ja
PACKOUT™ kompatibel	Ja	Nein	Nein	Nein	Nein	Ja
Anwendung	Große Räume und Außenbereiche			Kleine bis mittelgroße Räume		
verfügbare Versionen						
-0	✓	✓	✓	✓	✓	✓

NAGLER & KLAMMERGERÄTE



SCANNEN SIE HIER FÜR WEITERE INFORMATIONEN UND/ ODER SIEHE SEITE 92 FÜR DAS PASSENDE SYSTEMZUBEHÖR



	M18 FFN21	M18 FFN	M18 FFNS	M18 FN18GS	M18 FN16GA	M18 FN16GS	M18 FN15GA
Milw. Akkusystem	M18 FUEL™	M18 FUEL™	M18 FUEL™	M18 FUEL™	M18 FUEL™	M18 FUEL™	M18 FUEL™
Typ	Streifennagler	Streifennagler	Streifennagler	Stiftnagler	Stiftnagler	Stiftnagler	Stiftnagler
Magazinwinkel (°)	20 - 22	30 - 34	30 - 34	0	20	0	34
Nageldurchmesser (mm)	2.8 - 3.8	2.8 - 3.3	2.8 - 3.3	1.2	1.6	1.6	1.8
Nageltyp (mm)	50 - 90	50 - 90	50 - 90	16 / 54	32 - 64	25 - 64	32 - 64
Klammerlänge [mm]	-	-	-	-	-	-	-
Rückenbreite [mm]	-	-	-	-	-	-	-
Magazinkapazität	43	51	51	110	110	110	110
Gewicht mit Akku (EPTA) (kg)	5.1 (M18 B5)	5.1 (M18 B5)	5.1 (M18 B5)	3.1 (M18 B2)	3.3 (M18 B2)	3.2 (M18 B2)	3.3 (M18 B2)
verfügbare Versionen							
-0	x	x	x	x	✓	x	x
-0C	✓	✓	x	x	x	x	x
-0X	x	x	x	✓	✓	✓	✓
-202X	x	x	x	✓	✓	x	x
-302C	x	x	x	x	x	x	x
-302X	x	x	x	x	x	x	x
-502C	x	✓	✓	x	x	x	x

PUNKT-, SCHWING-, BAND- & EXZENTERSCHLEIFER



SCANNEN SIE HIER FÜR WEITERE INFORMATIONEN UND/ ODER SIEHE SEITE 91 FÜR DAS PASSENDE SYSTEMZUBEHÖR



	M18 BQSS	M12 FDSS	M18 FBTS75	BS 100 LE	M12 FBFL10
Milw. Akkusystem	M18™	M12 FUEL™	M18 FUEL™	Kabelgebunden	M12 FUEL™
Leistungsaufnahme (W)	-	-	-	1,150	-
Bandlänge (mm)	-	-	457	620	330
Schleifbreite (mm)	-	-	75	100	10
Bandgeschwindigkeit [m/min]	-	-	230 - 410	230 - 400	0 - 550/ 0 - 1,110
Leerlaufdrehzahl (min ⁻¹)	11,000 - 13,000	0 - 8,000/ 0 - 10,000/ 0 - 12,000/ 0 - 14,000	-	-	0 - 7,200/ 0 - 14,500
Schwingzahl (min ⁻¹)	-	-	-	-	-
Schwingkreisdurchmesser (mm)	1.6	1.5	-	-	-
Schleifteller- / Schleifpapiergröße (mm)	113 x 104	88.8 x 63.5	90 x 135	100 x 160	330 x 10
Geschwindigkeitseinstellungen	6	4	5	6	2
Gewicht (kg)	1.9 (M18 B5)	0.8 (M12 B2)	4.6 (M18 HB5.5)	5.3	1.2 (M12 B4)
verfügbare Versionen					
-0	✓	x	✓	x	✓
-0B	x	✓	x	x	x
-202B	x	x	x	x	x
-402B	x	x	x	x	✓
-422X	x	✓	x	x	x
-502B	✓	x	x	x	x
-502X	x	x	x	x	x
-552X	x	x	✓	x	x



M12 FCN18GS	M18 FFUS	M18 FNCS18GS	M12 BCST	M12 BST	M18 FDN	M18 FRCN45	C12 PN
M12 FUEL™	M18 FUEL™	M18 FUEL™	M12™	M12™	M18 FUEL™	M18 FUEL™	M12™
Stiftnagler	Klammergerät	Tacker	Tacker	Tacker	Streifennagler	Coil-Nagler	Faustnagler
0	0	0	0	0	21°	15°	-
1.2	4	-	-	-	3.3	3	-
16 - 38	-	-	-	-	73 - 92	19 - 45	90
-	38 - 51	9.5 - 38	25.4	6 - 14	-	-	-
-	10.3	5.7 - 6.35	19	10.6	-	-	-
110	45	108	45	89	44	120	-
2.1 (M12 B2)	5.0 (M18 HB3)	2.8 (M18 B2)	2.3 (M12 B2)	1.6 (M12 B2)	5.1 (M18 B5)	3.8 (M18 HB3)	1.6 (M12 B2)
x	x	x	✓	✓	x	x	✓
x	✓	x	x	x	✓	x	x
✓	x	✓	x	x	x	✓	x
✓	x	✓	x	✓	x	x	x
x	✓	x	x	x	x	x	x
x	x	x	x	x	x	✓	x
x	x	x	x	x	x	x	x

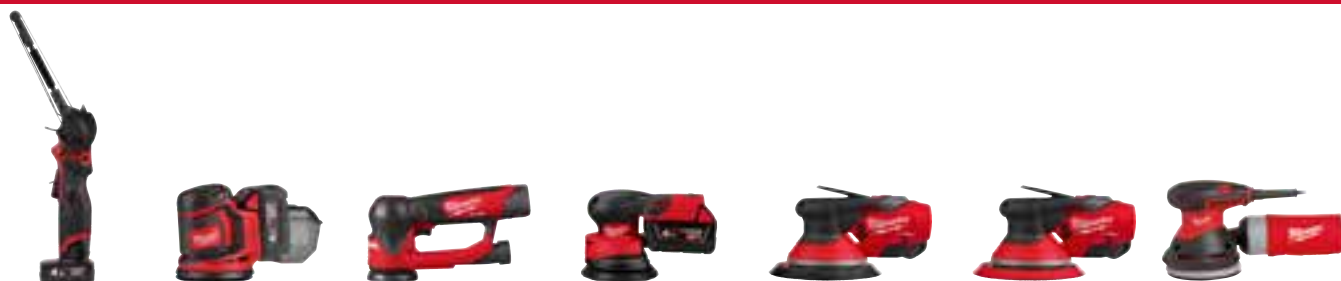

M12 FBFL13	M18 BOS125	M12 FSDR75	M18 FROS125	M12 FROS2.5	M12 FROS5	ROS 125 E
M12 FUEL™	M18™	M12 FUEL™	M18 FUEL™	M12 FUEL™	M12 FUEL™	Kabelgebunden
-	-	-	-	-	-	300
457	-	-	-	-	-	-
13	-	-	-	-	-	-
0 - 560/ 0 - 1,105	-	-	-	-	-	-
0 - 7,200/ 0 - 14,500	12,000	4,000 - 10,000	12,000	3,200 - 12,000	3,200 - 12,000	7,000 - 12,000
-	14,000 - 24,000	0 - 10,000	6,000 - 12,000	6,400 - 24,000	6,400 - 24,000	14,000 - 26,000
-	2.4	2.5	2.38	2.5	5.0	2.4
457 x 13	125	75	127	150	150	125
2	6	4	5	8	8	6
1.3 (M12 B4)	1.6 (M18 B5)	1.14 (M12 B2)	2.2 (M18 B5)	1.4 (M12 HB5)	1.4 (M12 HB5)	1.7
✓	✓	x	x	✓	✓	x
x	x	✓	✓	x	x	x
x	x	✓	x	x	x	x
✓	x	x	x	x	x	x
x	x	x	x	x	x	x
x	✓	x	x	x	x	x
x	x	x	✓	✓	✓	x
x	x	x	x	x	x	x



SCANNEN SIE HIER FÜR WEITERE INFORMATIONEN UND/ODER SIEHE SEITE 104 - 105 FÜR DAS PASSENDE SYSTEMZUBEHÖR

STAUBSAUGER



	M18 ONEF2VC34M	M18 F2VC23LG2	M18 FVC23L	M18 FBPV2
Milw. Akkusystem	M18 FUEL™	M18 FUEL™	M18 FUEL™	M18 FUEL™
Technologie	-	NEXUS™	NEXUS™	-
Ausstattungsmerkmal	VACLINK™	VACLINK™	-	-
ONE-KEY™	ONE-KEY™	-	-	-
kompatibel mit	PACKOUT™	PACKOUT™	PACKOUT™	-
Nass/ trocken	Beide	Beide	Beide	Trocken
Luftstrom AC [l/min]	2,550	-	-	-
Luftstrom DC [l/min]	1,980	3,267	2,700	1,983
Unterdruck AC [mbar]	199	-	-	-
Unterdruck DC [mbar]	174	199	157	137
Fassungsvermögen für Flüssigkeiten (l)	17	20	20	-
Fassungsvermögen für Feststoffe (l)	28	23	23	3.8
Staubklasse	M	L	L	L
Filtertyp	HEPA H13	HEPA H13	HEPA H13	HEPA H13
Schlauchdurchmesser (mm)	36	48	48	48
Schlauchlänge (m)	3	2.75	2.75	0.66
Gewicht mit Akku (EPTA) (kg)	21.3 (2 x M18 FB12)	14.93 (2 x M18 FB12)	13.25 (1 x M18 FB12)	10.25 (M18 FB12)
verfügbare Versionen				
-0	✓	✓	✓	✓

KABELGEBUNDENE STAUBSAUGER



SCANNEN SIE HIER FÜR WEITERE INFORMATIONEN UND/ODER SIEHE SEITE 104 - 105 FÜR DAS PASSENDE SYSTEMZUBEHÖR



	AS 42 MAC	AS 30 MAC	AS 30 LAC	AS 2-250 ELCP	AS 2-250EM	AS 2-250EH
Milw. Akkusystem	kabelgebunden	kabelgebunden	kabelgebunden	kabelgebunden	kabelgebunden	kabelgebunden
Nass/ trocken	Beide	Beide	Beide	Beide	Beide	Beide
Leistungsaufnahme (W)	1,200	1,200	1,200	1,000	1,200	1,200
Luftstrom AC [l/min]	4,500	4,500	4,500	3,600	3,720	3,720
Unterdruck AC [mbar]	250	250	250	210	245	245
Fassungsvermögen für Flüssigkeiten (l)	30.5	19.5	19.5	18	18	18
Fassungsvermögen für Feststoffe (l)	42	30	30	21	21	21
Staubklasse	M	M	L	L	M	H
Filtertyp	PTFE	PTFE	PTFE	PET	PTFE	PTFE
Schlauchdurchmesser (mm)	38	38	36	32	32	32
Schlauchlänge (m)	4	4	4	3.5	4	4
Gewicht (kg)	17.5	14.5	14.5	10.4	8.0	8



M18 FPOVCL	M18 VC2	M18 CV	M12 FVCL	M12 HV
M18 FUEL™	M18™	M18™	M12 FUEL™	M12™
-	-	-	-	-
-	-	-	-	-
-	-	-	-	-
PACKOUT™	-	-	-	-
Beide	Beide	Trocken	Beide	Trocken
-	-	-	-	-
1,416	1,300	1,019	1,275	934
-	-	-	-	-
117	80	94	105	31.1
7.0	7.5	-	6.1	-
9.5	9.79	1.35	5.7	0.6
L	L	L	L	-
HEPA	HEPA H13	Trocken	HEPA H13	-
31.75	41	32	41	22.5
1.83	0.47	1.2	0.5	-
5.9 (M18 B5)	5.3 (M18 B5)	1.9 (M18 B4)	5.0 (M12 B6)	1.2 (M12 B2)
✓	✓	✓	✓	✓

GEBLÄSE & VENTILATOREN



FÜR ZUSÄTZLICHE
INFORMATIONEN



	M18 BBL	M18 BLHSB	M12 BBL	M18 ARFHP	M18 AFG2	M12 AF
Milw. Akkusystem	M18™	M18™	M12™	M18™	M18™	M12™
Technologie	-	Bürstenlos	-	-	-	-
Luftgeschwindigkeit (km/h)	42.8/ 32.2/ 26.7	800	0 - 128/ 0 - 177	10.8/ 13.68/ 21.6	32.98	22.53
Luftvolumen [m³/h]	-	-	-	3,058/ 4,075/ 5,775	1,444	300/ 450/ 680
Luftvolumen (m³/min)	0 - 2.9/ 0 - 2.4/ 0 - 1.8	0 - 1.1/ 0 - 0.9/ 0 - 0.8	0 - 3.5/ 0 - 4.9	-	-	-
Lüftergeschwindigkeit (min⁻¹)	0 - 18,700/ 0 - 15,300/ 0 - 11,400	0 - 74,000	0 - 11,000/ 0 - 15,000	-	-	-
Montage	-	-	-	Stiel	PACKOUT™, Befestigungslöcher, Stiel	Befestigungslöcher, Halterung, Stiel
Gewicht mit Akku (EPTA) (kg)	1.9 (M18 B5)	2.25 (M18 FB12)	1.9 (M12 B2)	8.4 (M18 B5)	2.61 (M18 B5)	2.3 (M12 B2)
verfügbare Versionen						
-0	✓	✓	✓	✓	✓	✓

KOMPRESSOREN



FÜR ZUSÄTZLICHE
INFORMATIONEN



	M18 FAC	M18 BI	M12 BI
Milw. Akkusystem	M18 FUEL™	M18™	M12™
Luftstrom (l/min)	48	-	-
Einschaltdauer	-	33 % bei 5,5 bar	10 min Lauf; 10 min Ruhezeit
Schlauchlänge (mm)	-	920	660
Max. Druck [BAR PSI]	9.31/ 135	10.3/ 150	8.27 / 120
Fülleistung (l/min)	-	40	24.9
Tankinhalt (l)	7.6	-	-
Gewicht mit Akku (EPTA) (kg)	15.7 (M18 HB12)	4.8 (M18 HB12)	1.6 (M12 B2)
verfügbare Versionen			
-0	✓	✓	✓

HEISSLUFTGEBLÄSE & LÖTKOLBEN



FÜR ZUSÄTZLICHE
INFORMATIONEN



	M18 BHG	M12 SI
Milw. Akkusystem	M18™	M12™
Luftdurchsatz (l/min)	170	-
Heizleistung [W]	-	90
Umgebungstemperaturbereich (°C)	-18 - +52	-
Temperaturbereich (°C)	470	400
Gewicht mit Akku (EPTA) (kg)	1.4 (M18 B5)	0.50 (M12 B2)
verfügbare Versionen		
-0	✓	✓
-201C	x	✓
-502C	✓	x

REIFENAUFRAUER & STARTHILFE



FÜR ZUSÄTZLICHE
INFORMATIONEN



	M12 FTB	M18 JS2000
Milw. Akkusystem	M12 FUEL™	M18™
Nennleistung Dieselmotor [l]	-	3.0
Polierer-Zubehör max. Durchmesser (mm)	80	-
Bohrer-Zubehör max. Durchmesser (mm)	9.5	-
Leerlaufdrehzahl (min ⁻¹)	0 - 1,200/ 0 - 2,500	-
Überlastschutz	-	Ja
Überlastungswarnung	-	Ja
Maximalstrom [A]	-	2,000
Nennleistung Benzinmotor [l]	-	8.1
Verpolungsschutz	-	Ja
Funkenfrei	-	Ja
Werkzeugaufnahme	7/16" Hex	-
Gewicht mit Akku (EPTA) (kg)	1.1 (M12 B2)	3.4 (M18 B5)
verfügbare Versionen		
-0	✓	✓

AUTOMOTIVE INSPEKTIONSKAMERAS



SCANNEN SIE HIER FÜR WEITERE
INFORMATIONEN UND/ODER SIEHE
SEITE 112 FÜR DAS PASSENDE
SYSTEMZUBEHÖR



	M12 APB	M12 ATB
Milw. Akkusystem	M12™	M12™
Kamerakabellänge (mm)	1,500	900
Kamerakopfdurchmesser (mm)	5	5
Schutzklasse Kamerakopf (IP)	67	67
Auflösung Display (Pixel)	1,280 x 720	480 x 272
Displaygröße (Zoll)	5.5	4.3
Zoom	4x	4x
Lagertemperaturbereich [°C]	-20 ~ +60	-20 ~ +60
Gewicht mit Akku (EPTA) (kg)	1.2 (M12 B2)	0.75 (M12 B2)
verfügbare Versionen		
-0C	✓	✓

LASER



SCANNEN SIE HIER FÜR WEITERE INFORMATIONEN UND/ ODER SIEHE SEITE 116 FÜR DAS PASSENDE SYSTEMZUBEHÖR



	M18 RLOHV1200	M18 RLOH600	M18 RLOHVG300	M12 CLL4P
Milw. Akkusystem	M18™	M18™	M18™	M12™
ONE-KEY™	ONE-KEY™	ONE-KEY™	ONE-KEY™	-
Typ	Rotationslaser	Rotationslaser	Rotationslaser	Kreuzlinienlaser
Genauigkeit (mm/m)	-	-	-	0.3
Genauigkeit bei einem Abstand von 30 m [plusminus mm]	1.6	2.4	1.6	-
Automatische Nivellierung	Ja	Ja	Ja	Ja
IP Schutzklasse	IP 66	IP 66	IP 66	IP 54
Laser-Klassifizierung	Klasse 2	Klasse 2	Klasse 2	Klasse 2
Laserlinienfarbe	Rot	Rot	Grün	Grün
Selbstnivellierung (°)	+/- 5	+/- 5	+/- 5	4
Gewicht mit Akku (EPTA) (kg)	4.1 (M18 B5)	3.8 (M18 B2)	4.1 (M18 B5)	1.3 (M12 B3)
Kompatibler Laserempfänger	RD1200, RD600, LRD100	RD600 / RD1200 / LRD100	RD300, LRD100	LLD50 / LRD100
Arbeitsbereich m. Empfänger (m)	1,200	600	300	50 / 100
Innen- und Außenbereich	Garten	Garten	Beide	Innenbereich
verfügbare Versionen				
-0	✗	✗	✗	✗
-0C	✗	✗	✗	✓
-201C	✗	✓	✗	✗
-301C	✗	✗	✗	✓
-401C	✗	✗	✗	✗
-401P	✗	✗	✗	✗
-501C	✓	✗	✓	✗
Alkaline	✗	✗	✗	✗

LASEREMPFÄNGER



FÜR ZUSÄTZLICHE INFORMATIONEN



	RD1200	RD600	RD300G	LRD100	LLD50
Milw. Akkusystem	2 x AA Alkaline Batterie	2 x AA Alkaline Batterie	2 x AA Alkaline Batterie	1 x AA Alkaline Batterie	1 x AA Alkaline Batterie
Genauigkeit [mm]	±0,5/±1,0/±2,0±3,0/±5,0	±0,5/±1,0/±2,0±3,0/±5,0	±0,5/±1,0/±2,0±3,0/±5,0	±0,5/±1,0/±2,0/±5,0/±10,0	±0,75/±1,0
Kompatibel mit	M18 RLOHV1200, M18 RLOH600	M18 RLOH600, M18 RLOHV1200	M18 RLOHVG300	M18 RLOHVG300, M18 RLOH600, M18 RLOHV1200, M12 A3PLO, M12 3PL, M12 CLLP4, CLL, M12 CLLP, L4 CLL, L4 CLLP	M12 A3PLO, M12 3PL, M12 CLLP4, CLL, M12 CLLP, L4 CLL, L4 CLLP
IP Schutzklasse	67	67	67	67	54
Gewicht mit Akku (EPTA) (kg)	0.41	0.41	0.41	0.19	0.23
Arbeitsbereich m. Empfänger (m)	1,200	600	300	0-100/ 0-250	0-50
verfügbare Versionen					
Alkaline	✓	✓	✓	✓	✓



M12 3PL	M12 A3PLO	M12 CLLP	L4 CLLP	L4 CLL	CLL
M12™	M12™	M12™	REDLITHIUM™ USB	REDLITHIUM™ USB	4 x AA Alkaline Batterie
-	-	-	-	-	-
Kreuzlinienlaser	Kreuzlinienlaser	Kreuzlinienlaser	Kreuzlinienlaser	Kreuzlinienlaser	Kreuzlinienlaser
0.3	0.3	0.3	0.3	0.3	0.3
-	-	-	-	-	-
Ja	Ja	Ja	Ja	Ja	Ja
IP 54	IP 54	IP 54	IP 54	IP 54	IP 54
Klasse 2	Klasse 2	Klasse 2	Klasse 2	Klasse 2	Klasse 2
Grün	Grün	Grün	Grün	Grün	Grün
4	4	4	4	4	4
1.5 (M12 B4)	2.13 (M12 B4)	1.2 (M12 B3)	0.90 (L4 B3)	0.90 (L4 B3)	0.7 (4 x AA)
LLD50 / LRD100	Trackclip	LLD50 / LRD100	LLD50 / LRD100	LLD50 / LRD100	LLD50 / LRD100
50 / 100	50	50 / 100	50 / 100	50 / 100	50
Innenbereich	Beide	Innenbereich	Innenbereich	Innenbereich	Innenbereich
x	x	x	x	x	x
✓	✓	✓	x	x	x
x	x	x	x	x	x
x	x	✓	✓	✓	x
✓	✓	x	x	x	x
✓	x	x	x	x	x
x	x	x	x	x	x
x	x	x	x	x	✓

LASER-ENTFERNUNGSMESSER



FÜR ZUSÄTZLICHE
INFORMATIONEN



	LDM 100	LDM 50	LDM 45	LDM 30
Milw. Akkusystem	2 x AAA Alkaline Batterie	2 x AAA Alkaline Batterie	2 x AAA Alkaline Batterie	2 x AAA Alkaline Batterie
Genauigkeit	±1,5	± 1.5	± 1,5	± 2
Selbstnivellierung	Ja	Nein	Nein	Nein
Abmessungen (mm)	113 x 48 x 31	119 x 40 x 32	105 x 48 x 24	101 x 38 x 28
Display	LCD	LCD	LCD	LCD
Displaygröße (mm)	31.5 x 40	26 x 37	31.5 x 40	25 x 25
Höhenverfolgung	Ja	Nein	Nein	Ja
Neigungssensor	Ja	Nein	Nein	Nein
Pythagoras Funktion	Ja	2-punkt, 3-punkt, partielle Höhenmessung	Nein	Nein
IP Schutzklasse	54	IP 54	54	IP 54
Laser-Klassifizierung	Klasse 2	Klasse 2	Klasse 2	Klasse 2
Max. Messbereich (m)	100	50	45	30
Bereich (m)	0.15 - 100	0.05 - 50	0.15 - 45	0.15 - 30
Größe [Zoll]	1/4"	1/4"	1/4"	1/4"
Gewicht mit Akku (EPTA) (kg)	0.14 (2 x AAA)	0.1 (2 x AAA)	0.11 (2 x AAA)	0.10 (2 x AAA)
verfügbare Versionen				
Alkaline	✓	✓	✓	✓



SCANNEN SIE HIER FÜR WEITERE INFORMATIONEN UND/ ODER SIEHE SEITE 106 FÜR DAS PASSENDE SYSTEMZUBEHÖR

KABELSCHNEIDER



	M18 ONEHCC	M18 HCC45	M18 HCC75R
Milw. Akkusystem	M18™	M18™	M18™
Technologie	FORCE LOGIC™	FORCE LOGIC™	FORCE LOGIC™
ONE-KEY™	ONE-KEY™	ONE-KEY™	ONE-KEY™
Form	linear	Linear	linear
Ferngesteuerte Schneidefunktion	Nein	Nein	Ja
Schneidkraft (kN)	53	77.8	77.8
Max. Schnittdurchmesser [mm]	35	44	75
Gewicht mit Akku (EPTA) (kg)	3.7 (M18 B2)	6.0 (M18 B2)	7.9 (M18 B5)
verfügbare Versionen			
-0	x	x	x
-0C	✓	✓	x
-201C	✓	x	x
-502C	x	x	✓
-522C	x	✓	x
-801C	x	x	x
-802C	x	x	x

PRESSWERKZEUGE



SCANNEN SIE HIER FÜR WEITERE INFORMATIONEN UND/ ODER SIEHE SEITE 104 - 105 FÜR DAS PASSENDE SYSTEMZUBEHÖR



	M18 HCCT	M18 ONEHCCT60	M18 HCCT109/42	M18 HDCT
Milw. Akkusystem	M18™	M18™	M18™	M18™
Technologie	FORCE LOGIC™	FORCE LOGIC™	FORCE LOGIC™	FORCE LOGIC™
ONE-KEY™	ONE-KEY™	ONE-KEY™	ONE-KEY™	ONE-KEY™
Crimptechnik	Scheren	Linear	Linear	Formlos
Presskraft (kN)	53	60	109	-
Pressbereich (mm ²)	16 - 300	6 - 300	16 - 400	10 - 300
Gewicht mit Akku (EPTA) (kg)	3.7 (M18 B2)	3.8 (M18 B2)	5.6 (M18 B2)	4.5 (M18 B2)
verfügbare Versionen				
-0C	x	✓	x	✓
-201C	✓	x	x	x
-202C	x	✓	x	x
-522C	x	x	✓	x



	M18 HCC75	M18 HCC125	M18 HSFC125R	M12 CC
	M18™	M18™	M18™	M12™
	FORCE LOGIC™	FORCE LOGIC™	FORCE LOGIC™	-
	ONE-KEY™	ONE-KEY™	ONE-KEY™	-
	linear	linear	linear	Linear
	Nein	Nein	Ja	Nein
	77.8	120	120	32
	75	125	125	32
	7.9 (M18 B5)	16.0 (M18 HB8)	16.0 (M18 HB8)	3.0 (M12 B2)
	x	x	x	✓
	✓	x	x	x
	x	x	x	x
	✓	x	x	x
	x	x	x	x
	x	✓	x	x
	x	x	✓	x

HYDRAULIKPUMPEN



SCANNEN SIE HIER FÜR WEITERE INFORMATIONEN UND/ ODER SIEHE SEITE 108 FÜR DAS PASSENDE SYSTEMZUBEHÖR



	M18 HUP700	M18 HMP700
Milw. Akkusystem	M18™	M18™
Technologie	FORCE LOGIC™	FORCE LOGIC™
ONE-KEY™	ONE-KEY™	-
Automatisches Einziehen	Ja	Nein
Ferngesteuerte Schneidfunktion	Ja	Nein
Flussrate bei hohem Druck (l/min)	0.42	0.16
Flussrate bei niedrigem Druck (l/min)	2.05	0.30
IP Schutzklasse	54	-
Anschluss	CEJN G ^{1/4} "	CEJN G ^{3/8} "
Max. Druck [BAR PSI]	700 / 10,000	700 / 10,000
Öl-Volumen (l)	1.6	1
Gewicht mit Akku (EPTA) (kg)	16.5 (M18 HB12)	5.7 (M18 B5)
verfügbare Versionen		
-0	x	✓
-501	x	✓
-121	✓	x

LOCHSTANZE



SCANNEN SIE HIER FÜR WEITERE INFORMATIONEN UND/ ODER SIEHE SEITE 108 FÜR DAS PASSENDE SYSTEMZUBEHÖR



	M18 HKP
Milw. Akkusystem	M18™
Technologie	FORCE LOGIC™
Max. Materialstärke (mm)	2.5 mm in Edelstahl und 3.0 mm in Stahl
Max. Stanzdurchmesser (mm)	100
Stanzkraft (kN)	60
Gewicht mit Akku (EPTA) (kg)	2.3 (M18 B2)
verfügbare Versionen	
-201C	✓

PRÜFEN & MESSEN



SCANNEN SIE HIER FÜR WEITERE INFORMATIONEN UND/ ODER SIEHE SEITE 111 FÜR DAS PASSENDE SYSTEMZUBEHÖR



	2205-40	2212-20	2216-40	2217-40	2235-40	2267-40
Milw. Akkusystem	2 x AA Alkaline Batterie	2 x AAA Alkaline Batterie	2 x AA Alkaline Batterie	2 x AA Alkaline Batterie	2 x AA Alkaline Batterie	9V block battery
Akustische Durchgangsprüfung	Ja	Ja	Ja	Ja	Ja	-
Messung mit niedriger Eingangsimpedanz	Ja	-	Nein	Ja	Nein	-
Widerstand (kΩ)	40	-	40,000	40,000	0.4	-
Sicherheitsbewertung	CAT IV 600 V / CAT III 1000 V	CAT IV 600 V	CAT III 600 V	600 V CAT III	CAT III 600 V	-
Betriebstemperatur [°C]	0 - 50	-10 - 50	-10 - 50	-10 - 50	-10 - 50	0 - 50
Lagertemperatur [°C]	-40 - 60	-10 - 60	-40 - 60	-40 - 60	-40 - 60	-20 - 60
Stromstärke Wechselstrom (A)	200	-	0.04 - 6/ 10	6 - 10	40 - 400	-
Stromstärke Gleichstrom (A)	-	-	6 - 10	6 - 10	-	-
Wechselspannung (V)	-	-	6.00 mV - 600	600 mV - 600	400/ 600	-
Gleichspannung (V)	-	-	6.00 mV - 600	600 mV - 600	400/ 600	-
Gleich- / Wechselspannung (V)	400 - 1,000	600	-	600	600	-
Gewicht mit Akku (EPTA) (kg)	0.30 (2 x AA)	0.30 (2 x AAA)	0.40 (2 x AA)	0.40 (2 x AA)	0.30 (2 x AA)	0.30 (9V block battery)
verfügbare Versionen						
Alkaline	✓	✓	✓	✓	✓	✓

SPANNUNGSPRÜFER



FÜR ZUSÄTZLICHE INFORMATIONEN



	2225-20	NCVD	NCVDDF	NCVDF
Milw. Akkusystem	2 x AAA Alkaline Batterie	2 x AAA Alkaline Batterie	2 x AAA Alkaline Batterie	2 x AAA Alkaline Batterie
zwei Messbereiche	Nein	Nein	Nein	Ja
integrierte Taschenlampe	Nein	Nein	Ja	Ja
Thermometer	Ja	Nein	Nein	Nein
Temperaturbereich (°C)	-30 - 250	-	-	-
Betriebstemperatur [°C]	0 - 50	0 - 50	0 - 50	0 - 50
Lagertemperatur [°C]	-10 - 50	-10 - 50	-10 - 50	-10 - 50
Wechselspannung (V)	12 - 1,000	50 - 1,000	12 - 1,000/ 50 - 1,000	12 - 1,000 / 50 - 1,000
Sicherheitsbewertung	CAT IV 1000V AC	CAT IV 1000V	CAT IV 1000V	CAT IV 1000V
IP Schutzklasse	54	54	54	54
Sturzfestigkeit [m]	2	2	2	2
Gewicht mit Akku (EPTA) (kg)	0.085 (2 x AAA)	0.058	0.061	0.061
verfügbare Versionen				
Alkaline	✓	✓	✓	✓

KABELEINZIEHGERÄT



SCANNEN SIE HIER FÜR WEITERE INFORMATIONEN UND/ ODER SIEHE SEITE 107 FÜR DAS PASSENDE SYSTEMZUBEHÖR



SCHERBOLZENWERKZEUG



FÜR ZUSÄTZLICHE INFORMATIONEN



	M18 FPFT
Milw. Akkusystem	M18 FUEL™
Max. Länge des Kabels	72 Stahlband/ 60 nichtleitendes Band
Zugkraft [kg]	110
Min. Rohrdurchmesser [mm]	20
Gewicht mit Akku (EPTA) (kg)	6.4 (M18 B2)
verfügbare Versionen	
-0	✓
-202	✓

	M18 BSBT
Milw. Akkusystem	M18™
Einstellbereich der Schraube [mm]	20 - 78
Max. Kabeldurchmesser [mm ²]	1,000
Max. Drehmoment (Nm)	100
Leerlaufdrehzahl (min ⁻¹)	60
Werkzeugaufnahme	½" vierkant
Gewicht mit Akku (EPTA) (kg)	2.9 (M18 B2)
verfügbare Versionen	
-0X	✓
-202X	✓

KABEL-ABISOLIERWERKZEUG



FÜR ZUSÄTZLICHE INFORMATIONEN



SPEZIALISIERTE SCHNEIDWERKZEUGE



SCANNEN SIE HIER FÜR WEITERE INFORMATIONEN UND/ ODER SIEHE SEITE 107 FÜR DAS PASSENDE SYSTEMZUBEHÖR



	M18 FCST
Milw. Akkusystem	M18 FUEL™
Ausstattungsmerkmal	AUTOSTOP™
ONE-KEY™	ONE-KEY™
Kabel Durchmesser [mm]	12 - 54
Mindestabisolierlänge [mm]	25
Abisoliergeschwindigkeit [mm/s]	25
Gewicht mit Akku (EPTA) (kg)	3.9 (M18 HB3)
verfügbare Versionen	
-0C	✓
-302C	✓

	M18 BLTRC	M18 FRBC032
Milw. Akkusystem	M18™	M18 FUEL™
Technologie	Bürstenlos	-
Ausstattungsmerkmal	-	RAPIDSTOP™
ONE-KEY™	-	ONE-KEY™
Leerlaufdrehzahl (min ⁻¹)	-	2,000
Scheiben Ø [mm]	-	137
Gewicht mit Akku (EPTA) (kg)	3.9 (M18 B2)	4.0 (M18 B5)
verfügbare Versionen		
-0X	✓	✓
-502X	x	✓
-522X	✓	x

PRESSWERKZEUGE



SCANNEN SIE HIER FÜR WEITERE INFORMATIONEN UND/ODER SIEHE SEITE 87 - 90 FÜR DAS PASSENDE SYSTEMZUBEHÖR



	M18 ONEBLHPT	M18 BLHPT	M18 BLHPTXL	M12 ONEHPT
Milw. Akkusystem	M18™	M18™	M18™	M12™
Technologie	FORCE LOGIC™	FORCE LOGIC™	FORCE LOGIC™	FORCE LOGIC™
ONE-KEY™	ONE-KEY™	-	-	ONE-KEY™
Presskraft (kN)	32	32	32	19
Max. Pressbereich Mehrschicht-MLCP-Rohr [mm]	75	75	75	40
Max. Pressgröße in C-Stahl und Edelstahl [mm]	54	54	108	35
Max. Durchmesser Kupfer (mm)	108	108	108	35
Max. Pressgröße Schwarzstahl ["]	2	2	4	-
Presszyklen	40,000	40,000	40,000	37,000
Gewicht mit Akku (EPTA) (kg)	2.9 (M18 HB3)	2.9 (M18 B2)	3.9 (M18 B5)	1.9 (M12 B2)
verfügbare Versionen				
-0C	✓	✓	✓	✓
-202C	x	✓	x	✓
-302C	✓	x	x	x
-502C	x	x	✓	x

HEIZWENDELSCHWEISSGERÄT



FÜR ZUSÄTZLICHE INFORMATIONEN



	MXF EFP
Milw. Akkusystem	MX FUEL™
IP Schutzklasse	IP54
Gewicht mit Akku (EPTA) (kg)	14.8 (MXF XC608)
verfügbare Versionen	
-0	✓
-802	✓

VAKUUMPUMPE



FÜR ZUSÄTZLICHE INFORMATIONEN



	M18 FVP5
Milw. Akkusystem	M18 FUEL™
Durchflussmenge [Liter pro Minute]	142
Anschlüsse	½, ¾, 1¼
Ölmenge [ml]	500
Kältemittelklassen	A1, A2L
Endvakuum [Mikron]	25
Gewicht mit Akku (EPTA) (kg)	9.7 (M18 HB8)
verfügbare Versionen	
-0	✓
-801	✓

GEWINDESCHNEIDKLUPPEN



SCANNEN SIE HIER FÜR WEITERE INFORMATIONEN UND/ODER SIEHE SEITE 80 - 81 FÜR DAS PASSENDE SYSTEMZUBEHÖR



	MXF PTR2	M18 FPT2	M18 FPT114
Milw. Akkusystem	MX FUEL™	M18 FUEL™	M18 FUEL™
ONE-KEY™	ONE-KEY™	ONE-KEY™	ONE-KEY™
Ausstattungsmerkmal	-	AUTOSTOP™	AUTOSTOP™
Leerlaufdrehzahl (min ⁻¹)	0 - 39 / 0 - 59	0 - 29 / 0 - 41	0 - 35
Geschwindigkeitseinstellungen	2	2	1
Größe [Zoll]	1/8 - 2	1/8 - 2	1/8 - 1 1/4
Gewicht mit Akku (EPTA) (kg)	115 (MXF XC406)	11.3 (M18 HB12)	5.9 (M18 HB8)
verfügbare Versionen			
-0	✓	✗	✗
-0C	✗	✓	✓
-601	✓	✗	✗
-802C	✗	✗	✓
-121C	✗	✓	✗

ROLLNUTMASCHINEN



FÜR ZUSÄTZLICHE INFORMATIONEN



	M18 FRGR0	M18 FRGR02
Milw. Akkusystem	M18 FUEL™	M18 FUEL™
Rohrdurchmesser [DN]	32 - 100	50 - 150
Rohrdurchmesser [Zoll]	1 1/4 - 4	2 - 6
Rohrdurchmesser (mm)	42.4 - 114.3	60.3 - 168.3
Rohrwandstärke (mm)	2.6 - 5.6	2.6 - 7.1
Gewicht mit Akku (EPTA) (kg)	19.8 (M18 FB8)	20.2 (M18 FB12)
verfügbare Versionen		
-0C	✓	✓
-802C	✓	✗
-122C	✗	✓

PROFILSCHNEIDER



SCANNEN SIE HIER FÜR WEITERE INFORMATIONEN UND/ODER SIEHE SEITE 107 FÜR DAS PASSENDE SYSTEMZUBEHÖR



	M18 STS0
Milw. Akkusystem	M18™
Technologie	FORCE LOGIC™
ONE-KEY™	ONE-KEY™
Anzahl Schnitte	200
Max. Schnittkapazität (mm)	41x41; 41x22; 41x21
Schneidzeit (s)	<5
Gewicht mit Akku (EPTA) (kg)	11.6 (M18 B5)
verfügbare Versionen	
-0B	✓

ROHRABSCHNEIDER



SCANNEN SIE HIER FÜR WEITERE INFORMATIONEN UND/ ODER SIEHE SEITE 106 FÜR DAS PASSENDE SYSTEMZUBEHÖR



	M18 FPCS	M12 PCSS54	M12 PCSS	C12 PPC	C12 PC
Milw. Akkusystem	M18 FUEL™	M12™	M12™	M12™	M12™
Länge (mm)	350	322	362	365	360
Max. Schnittleistung (mm)	33.7	54	28	50	28
Max. Schnitttiefe in Stahl (mm)	33.7	54	28	-	-
Benötigte Mindest-Arbeitshöhe zum Rohrschneiden (mm)	63.5	43	40	-	40
Leerlaufdrehzahl (min ⁻¹)	8,700	330	380	0 - 500	0 - 500
Rohrdurchmesser (mm)	0 - 33.7	35, 42, 54	12, 15, 18, 22, 28	12 - 50	12, 15, 18, 22, 25, 28
Rohrwandstärke (mm)	-	1.5	1.5	-	-
Gewicht mit Akku (EPTA) (kg)	3.7 (M18 B5)	3.1 (M12 B4)	1.5 (M12 B2)	1.9 (M12 B2)	1.5 (M12 B2)
verfügbare Versionen					
-0	✓	✓	✓	✓	✓
-202C	✗	✗	✓	✗	✗
-402C	✗	✓	✗	✗	✗
-502X	✓	✗	✗	✗	✗

ROHRREINIGER



SCANNEN SIE HIER FÜR WEITERE INFORMATIONEN UND/ ODER SIEHE SEITE 84 FÜR DAS PASSENDE SYSTEMZUBEHÖR



	MXF LSDP	M18 FFSDC16	M18 FFSDC13	M18 FFSDC10
Milw. Akkusystem	MX FUEL™	M18 FUEL™	M18 FUEL™	M18 FUEL™
Autofeed	Ja	Nein	Nein	Nein
Fassungsvermögen Eimer (l)	-	-	-	-
Rohr-Ø (mm)	75 - 200	32 - 75	50 - 110	32 - 75
Leerlaufdrehzahl (min ⁻¹)	200	250	250	250
Spiraldurchmesser (mm)	20	16	13	10
Spiraltyp	-	Offene Wicklung	Innenseele	Innenseele
Gewicht mit Akku (EPTA) (kg)	56.6 (MXF CP203)	13.4 (M18 B5)	13.4 (M18 B5)	13.4 (M18 B5)
verfügbare Versionen				
-0	✗	✓	✓	✓
-0C	✗	✗	✗	✗
-201C	✗	✗	✗	✗
-202C	✗	✗	✗	✗
-301	✓	✗	✗	✗
-502	✗	✓	✗	✗

EXPANDER



SCANNEN SIE HIER FÜR WEITERE INFORMATIONEN UND/ ODER SIEHE SEITE 109 FÜR DAS PASSENDE SYSTEMZUBEHÖR



	M18 ONEBLXPPL	M18 FPXP	HD18 PXP	M12 FPXP	C12 PXP
Milw. Akkusystem	M18™	M18 FUEL™	M18™	M12 FUEL™	M12™
Technologie	FORCE LOGIC™	-	-	-	-
ONE-KEY™	ONE-KEY™	ONE-KEY™	-	-	-
Kopf	Auto-Drehung	Auto-Drehung	Auto-Drehung	RAPID SEAL™	Auto-Drehung
Hublänge (mm)	55.5	31.1	25	14	14
Max. Rohrdurchmesser bei 10 bar (mm)	75 x 6.8	50 x 6.9	32 x 4.4	25 x 3.5	25 x 3.5
Max. Rohrdurchmesser bei 6 bar (mm)	75 x 6.8	50 x 4.6	40 x 3.7	32 x 2.9	32 x 2.9
Gewicht mit Akku (EPTA) (kg)	10.1 (M18 B5)	6.7 (M18 B5)	3.5 (M18 B2)	2.2 (M12 B2)	1.9 (M12 B2)
verfügbare Versionen					
-0C	✗	✓	✗	✓	✗
-202C	✗	✗	✗	✗	✓
-502C	✓	✓	✗	✗	✗



	M18 FDCPF10	M18 FDCPF8	M12 BDC8	M12 BDC6
M18 FUEL™	M18 FUEL™	M18 FUEL™	M12™	M12™
Ja	Ja	Ja	Nein	Nein
23	23	23	22.5	22.5
32 - 75	32 - 75	32 - 75	32 - 50	32 - 50
0 - 600	0 - 600	0 - 600	0 - 500	0 - 500
10	8	8	8	6
Innenseele	Innenseele	Innenseele	Innenseele	Innenseele
6.9 (M18 B2)	6.9 (M18 B2)	6.9 (M18 B2)	4.8 (M12 B2)	4.2 (M12 B2)
✗	✗	✗	✗	✗
✓	✓	✓	✓	✓
✓	✗	✗	✗	✗
✗	✗	✗	✗	✗
✗	✗	✗	✗	✗
✗	✗	✗	✗	✗

INSPEKTIONSKAMERAS



SCANNEN SIE HIER FÜR WEITERE INFORMATIONEN UND/ ODER SIEHE SEITE 112 FÜR DAS PASSENDE SYSTEMZUBEHÖR



	M18 SIC60SC HDR	M18 SIC60 HDR	M18 SIC36 HDR
Milw. Akkusystem	M18™	M18™	M18™
kompatibel mit	-	-	-
ONE-KEY™	-	-	-
Kabeldurchmesser (mm)	10	12	9,5
Kamerakabellänge (m)	60	60	36
Kamerakopfdurchmesser (mm)	25	34	25
Schutzklasse Kamerakopf (IP)	67	67	67
Kamera Auflösung	720	720	720
Displaygröße (Zoll)	-	-	-
Rohr-Ø (mm)	50 - 160	75 - 250	50 - 160
Verfolgungsfrequenz (k)(Hz)	33, 83	33, 83	33, 83
Sondenfrequenz (k)(Hz)	512, 640, 33	512, 640, 33	512, 640, 33
Gewicht mit Akku (EPTA) (kg)	16.6	20.5	12.4
Smart HUB	M18 SISH	M18 SISH	M18 SISH
Anzeigevorrichtung	M18 SIM, M18 SIM2, M12 SIM, Rohrleitungsinspektion App	M18 SIM2, M18 SIM, M12 SIM, Rohrleitungsinspektion App	M18 SIM2, M18 SIM, M12 SIM, Rohrleitungsinspektion App
verfügbare Versionen			
-0	✓	✓	✓

TEILSPIRALMASCHINEN



SCANNEN SIE HIER FÜR WEITERE INFORMATIONEN UND/ ODER SIEHE SEITE 85 - 86 FÜR DAS PASSENDE SYSTEMZUBEHÖR



	M18 FCSSM	M18 HSFSM	M12 HSFSM
Milw. Akkusystem	M18 FUEL™	M18 FUEL™	M12™
ONE-KEY™	ONE-KEY™	ONE-KEY™	-
Rohr-Ø (mm)	32 - 160	32 - 110	32 - 50
Spiraldurchmesser (mm)	16/ 22	8	6
Spirallänge (m)	46	23	10.5
Leerlaufdrehzahl (min ⁻¹)	650	600 - 2,200	450 - 1,850
Gewicht mit Akku (EPTA) (kg)	14.0 (M18 HB12)	29.52 (M18 HB12)	9.9 (M12 B6)
verfügbare Versionen			
-0	✓	✓	✓
-121	✓	✗	✗
-122	✗	✓	✗
-602	✗	✗	✓



M18 SIC30 HDR	M12 SIC026	M12 SIC020	M12 POSIC
M18™	M12™	M12™	M12™
-	-	-	PACKOUT™
-	ONE-KEY™	ONE-KEY™	-
9.5	7.25	6.5	5.5
30	26	20	23
25	16/ 20	16/ 20	18.5
67	67	67	67
720	1080	1080	720
-	-	-	7
40 - 160	32 - 100	32 - 75	32 - 100
33, 83	-	-	-
512, 640, 33	512, 640	512, 640	-
10.8	4.9 (M12 B2)	4.2 (M12 B2)	4.8 (M12 B2)
M18 SISH	Integrierter HUB	Integrierter HUB	Integrierter HUB
M18 SIM2, M18 SIM, M12 SIM, Rohrleitungsinspektion App			M18 SIM2, M18 SIM, M12 SIM, Rohrleitungsinspektion App
			Integriertes Display
✓	✓	✓	✓

INSPEKTIONSMONITORE



FÜR ZUSÄTZLICHE INFORMATIONEN



	M18 SIM	M12 SIM
Milw. Akkusystem	M18™	M12™
ONE-KEY™	ONE-KEY™	-
Touchscreen	Ja	Ja
Passend für Inspektionskameras	M18 SIC60SC HDR, M18 SIC60 HDR, M18 SIC36 HDR, M18 SIC30 HDR	M18 SIC60SC HDR, M18 SIC60 HDR, M18 SIC36 HDR, M18 SIC30 HDR, M12 SIC026, M12 SIC020
Gewicht mit Akku (EPTA) (kg)	2.8 (M18 B5)	1.1 (M12 B3)
verfügbare Versionen		
-0	✓	✓

SMART-HUB FÜR KANALINSPEKTIONSGERÄT



FÜR ZUSÄTZLICHE INFORMATIONEN



	M18 SISH	M12 SICO BU
Milw. Akkusystem	M18™	M12™
ONE-KEY™	ONE-KEY™	ONE-KEY™
Passend für Inspektionskameras	M18 SIC60 HDR, M18 SIC60SC HDR, M18 SIC36 HDR, M18 SIC30 HDR	M12 SIC026, M12 SIC020
IP Schutzklasse	54	-
Verfolgungsfrequenz (k)(Hz)	33, 65, 83	-
SSD Festplatte (GB)	500	-
USB Anschluss	Ja	Ja
Videübertragung	MILWAUKEE® Akku-Monitor oder per MILWAUKEE®-App für Android und IOS	MILWAUKEE® Akku-Monitor oder per MILWAUKEE®-App für Android und IOS
Gewicht mit Akku (EPTA) (kg)	3.9 (M18 B5)	2.2 (M12 B2)
verfügbare Versionen		
-0	✓	✓

ORTUNGSGERÄT & INSPEKTIONSKAMERAS



SCANNEN SIE HIER FÜR WEITERE INFORMATIONEN UND/ ODER SIEHE SEITE 112 FÜR DAS PASSENDE SYSTEMZUBEHÖR



	M12 PL	M12 360IC12	M12 360IC32	AIC2
Milw. Akkusystem	M12™	M12™	M12™	4 x AA Alkaline Batterie
ONE-KEY™	ONE-KEY™	-	-	-
Kamerakabellänge (mm)	-	1,200	3,000	1,200
Kamerakopfdurchmesser (mm)	-	10	10	10
Schutzklasse Kamerakopf (IP)	-	67	67	67
IP Schutzklasse	65	-	-	-
Auflösung Display (Pixel)	480 x 272	480 x 272	480 x 272	480 x 272
Displaygröße (Zoll)	4.3	4.3	4.3	4.3
Zoom	-	3x	3x	3x
Verfolgungsfrequenz (k)(Hz)	33, 83	-	-	-
Sondenfrequenz (k)(Hz)	512, 640, 33	-	-	-
Lagertemperaturbereich (°C)	-18 ~ +50	-20 ~ +60	-20 ~ +60	-20 ~ +60
Gewicht mit Akku (EPTA) (kg)	2.6 (M12 B2)	0.88 (M12 B2)	1.19 (M12 B2)	0.71 (4 x AA)
verfügbare Versionen				
-0C	✓	✓	✓	✗
-201C	✓	✓	✗	✗
Alkaline	✗	✗	✗	✓

RASENTRIMMER, FREISCHNEIDER, KANTENSCHNEIDER



SCANNEN SIE HIER FÜR WEITERE INFORMATIONEN UND/ ODER SIEHE SEITE 103 FÜR DAS PASSENDE SYSTEMZUBEHÖR

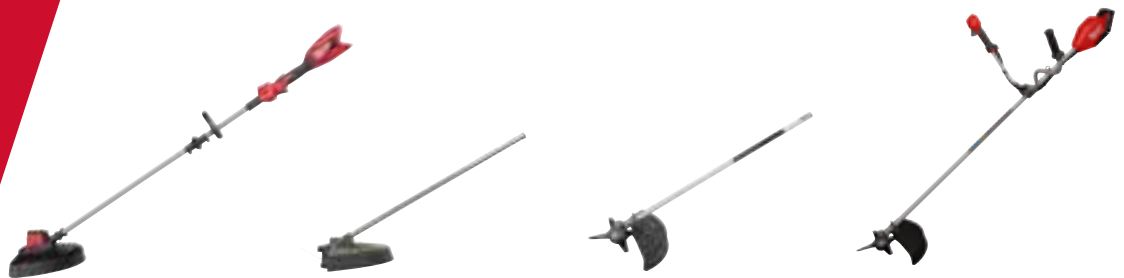

	M18 BLLT	M18 FOPH-LTA	M18 FOPH-BCA	M18 FBCU
Milw. Akkusystem	M18™	M18 FUEL™	M18 FUEL™	M18 FUEL™
Technologie	-	QUIK-LOK™	QUIK-LOK™	-
Messerlänge [mm]	-	-	-	-
Fadenstärke (mm)	2.0 / 2.4	2.0 / 2.4	-	2.0 / 2.4
Schnittbreite (cm)	35 - 40	35 - 40	-	35 - 40
Schnittbreite, Messer (cm)	-	-	23	23
Grifftyp	Bügelgriff	Bügelgriff	Bügelgriff	Bikehandle-Griff
Automatische Fadenverlängerung	Fixed	Auftipp-Automatik	-	Auftipp-Automatik
Max. Schnittleistung (mm)	-	-	-	-
Leerlaufdrehzahl (min ⁻¹)	0 - 4,600 / 0 - 6,200	0 - 4,600 / 0-5,400 / 0 - 6,200	0 - 4,600 / 0 - 5,400 / 0 - 6,200	0 - 4,900 / 0 - 6,200
Basiseinheit erforderlich	-	M18 FOPH2	M18 FOPH2	-
Gewicht mit Akku (EPTA) (kg)	5.3 (M18 HB8)	1.7	1.6	6.5 (M18 HB12)
verfügbare Versionen				
-0	✓	✓	✓	✓
-802	✗	✗	✗	✓
-122	✗	✗	✗	✗

RASENMÄHER



SCANNEN SIE HIER FÜR WEITERE INFORMATIONEN UND/ ODER SIEHE SEITE 103 FÜR DAS PASSENDE SYSTEMZUBEHÖR



	M18 F2LM46	M18 F2LM53
Milw. Akkusystem	M18 FUEL™	M18 FUEL™
Deck- /Gehäusebreite (cm)	46	53
Schnittgeschwindigkeit (min ⁻¹)	3,800	3,300
Fangsackgröße (l)	60	70
Schnitthöhe [mm]	25 - 100	25 - 100
Antriebssystem	Antrieb	Antrieb
Schnittgeschwindigkeit [km/h]	0 - 6.5	0.16 - 6.4
Hinterrad (Ø cm)	23.8	26.4
Vorderrad (Ø cm)	18.8	20.3
Gehäuse	Stahl	Stahl
Mulchen möglich	Ja	Ja
Mulchkeil im Lieferumfang	Ja	Ja
Gewicht mit Akku (EPTA) (kg)	34.7 (2 x M18 HB8)	38.5 (2 x M18 HB12)
verfügbare Versionen		
-0	✓	✓
-802	✓	✗
-122	✗	✓



	M18 F2BCU	M18 FEDG	M18 FOPH-EA	M18 FOPH-RA
	M18 FUEL™	M18 FUEL™	M18 FUEL™	M18 FUEL™
	-	-	QUIK-LOK™	QUIK-LOK™
	-	203	203	230
	2.0	-	-	-
	38 - 43	-	-	-
	26	-	-	-
	Bikehandle-Griff	-	-	-
	Auftipp-Automatik	-	-	-
	-	76	50	-
	0 - 4,900/ 0 - 5,500	0 - 5,200	0 - 2,900/ 0 - 3,400/ 0 - 3,900	0 - 920/ 0 - 1,080/ 0 - 1,240
	-	-	M18 FOPH2	M18 FOPH2
	10.2 (2 x M18 FB12)	6.5 (M18 FB12)	2.4	2.4
	✓	✓	✓	✓
	✗	✗	✗	✗
	✓	✗	✗	✗

HECKENSCHEREN



SCANNEN SIE HIER FÜR WEITERE INFORMATIONEN UND/ ODER SIEHE SEITE 103 FÜR DAS PASSENDE SYSTEMZUBEHÖR



	M18 FHET75G2	M18 FHET60G2	M18 FHETE27	M18 FHETE22
Milw. Akkusystem	M18 FUEL™	M18 FUEL™	M18 FUEL™	M18 FUEL™
Technologie	-	-	-	-
Messerlänge [cm]	81	67	65	65
Max. Schnittkapazität (mm)	32	32	22	22
Schnittlänge [cm]	75	63	60	60
Hubzahl (min ⁻¹)	3,200	3,200	3,500	3,500
Messerabstand (mm)	32	32	25	25
Basiseinheit erforderlich	-	-	-	-
Gewicht mit Akku (EPTA) (kg)	5.6 (M18 FB8)	5.4 (M18 FB8)	6.9 (M18 FB8)	6.2 (M18 FB8)
verfügbare Versionen				
-0	✓	✓	✓	✓
-402	✗	✗	✗	✗
-802	✓	✓	✓	✓

KETTENSÄGEN, ASTSÄGEN & TELESKOPASTSÄGEN



SCANNEN SIE HIER FÜR WEITERE INFORMATIONEN UND/ ODER SIEHE SEITE 102 FÜR DAS PASSENDE SYSTEMZUBEHÖR



	M18 FCHS	M18 FCHS35	M18 FCHSC	M18 F2CHS50
Milw. Akkusystem	M18 FUEL™	M18 FUEL™	M18 FUEL™	M18 FUEL™
Technologie	-	-	-	-
Ausführung der Kettensäge	Kettensäge	Kettensäge	Kettensäge	Kettensäge
Schwertlänge (cm)	40	35	30	50
Gliederstärke ["]	1.1 / 0.043	1.1 / 0.043	1.1 / 0.043	1.3 / 0.050
Fassungsvermögen Öltank [ml]	200	200	200	169
Kettenteilung ["]	9.5 / 3/8	9.5 / 3/8	9.5 / 3/8	8.3 / .325
Kettengeschwindigkeit (m/s)	12.4	12.4	12.4	14.3
Basiseinheit erforderlich	-	-	-	-
Ausziehbar bis zu (mm)	-	-	-	-
Gewicht mit Akku (EPTA) (kg)	6.4 (M18 FB12)	6.4 (M18 FB12)	6.4 (M18 FB12)	9.0 (2x M18 FB8)
verfügbare Versionen				
-0	✓	✓	✓	✓
-552	✗	✗	✗	✗
-602X	✗	✗	✗	✗
-802	✗	✗	✗	✓
-121	✗	✗	✗	✗
-122	✓	✓	✓	✗



M18 FHETSP	M18 FOPH-HTA	M18 FOPH-SHTA	M12 FHT20
M18 FUEL™	M18 FUEL™	M18 FUEL™	M12 FUEL™
-	QUIK-LOK™	QUIK-LOK™	-
55	553	547	20
22	25	25	12.5
49	49	49	19.2
3,500	3,500	3,500	2,700
25	25	25	14
-	M18 FOPH2	M18 FOPH2	-
5.6 (M18 FB8)	2.6	2.0	1.7 (M12 B4)
✓	✓	✓	✓
✗	✗	✗	✓
✗	✗	✗	✗

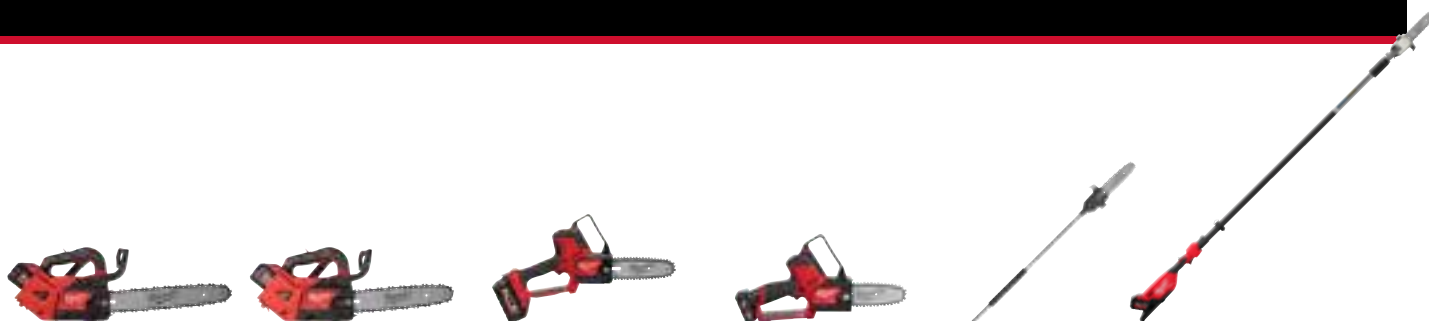

M18 FTHCHS35	M18 FTHCHS30	M18 FHS20	M12 FHS	M18 FOPH-CSA	M18 FTPS30
M18 FUEL™	M18 FUEL™	M18 FUEL™	M12 FUEL™	M18 FUEL™	M18 FUEL™
-	-	-	-	QUIK-LOK™	-
Top Handle	Top Handle	Astsäge	Astsäge	Teleskop-Astsäge	Teleskop-Astsäge
35	30	20	15	25.4	30
1.1 / 0.043	1.1 / 0.043	1.1 / 0.043	1.1 / 0.043	1.1 / 0.043	1.1 / 0.043
200	200	77	50	140	130
8.3 / .325	8.3 / .325	9.5 / 3/8	9.5 / 3/8	9.5 / 3/8	8.3 / .325
15	15	5.0	5	8.6	25.4
-	-	-	-	M18 FOPH2	-
-	-	-	-	2045	3980
4.7 (M18 HB8)	4.7 (M18 HB8)	3.1 (M18 HB5.5)	2.3 (M12 B6)	1.9	8.3 (M18 HB12)
✓	✓	✓	✓	✓	✓
✗	✗	✓	✗	✗	✗
✗	✗	✗	✓	✗	✗
✓	✓	✗	✗	✗	✗
✗	✗	✗	✗	✗	✓
✗	✗	✗	✗	✗	✗

GEBLÄSE



SCANNEN SIE HIER FÜR WEITERE INFORMATIONEN UND/ ODER SIEHE SEITE 103 FÜR DAS PASSENDE SYSTEMZUBEHÖR



	MXF BPB	M18 FBLG3	M18 F2BPB	M18 F2BL	M18 FOPH-BA	M18 BLBLO
Milw. Akkusystem	MX FUEL™	M18 FUEL™	M18 FUEL™	M18 FUEL™	M18 FUEL™	M18™
Technologie	-	-	-	-	QUIK-LOK™	Bürstenlos
ONE-KEY™	ONE-KEY™	-	-	-	-	-
Luftgeschwindigkeit (km/h)	0 - 305	193	0 - 250	0 - 233	0 - 193	0 - 193
Luftvolumen (m³/min)	0 - 22.7	14.2	0 - 18.5	0 - 17	0 - 14.2	12.7
Blaskraft (N)	30	12.2	20.5	17.7	12.2	11
Geschwindigkeitsregler	Ja	Ja	Ja	Ja	Nein	Nein
Variable Geschwindigkeit	Ja	Ja	Ja	Ja	Ja	Ja
Basiseinheit erforderlich	-	-	-	-	M18 FOPH2	-
Gewicht mit Akku (EPTA) (kg)	13.8 (MXF HD812)	3.5 (M18 HB8)	11.4 (2x M18 HB12)	4.9 (M18 FB8)	2.1	3.1 (M18 HB5.5)
verfügbare Versionen						
-0	✓	✓	✓	✓	✓	✓
-802	✗	✓	✗	✓	✗	✗
-122	✓	✗	✗	✗	✗	✗
-124	✗	✗	✓	✗	✗	✗

ASTSCHEREN



SCANNEN SIE HIER FÜR WEITERE INFORMATIONEN UND/ ODER SIEHE SEITE 103 FÜR DAS PASSENDE SYSTEMZUBEHÖR



	M18 BLTS	M12 BLPRS
Milw. Akkusystem	M18™	M12™
Technologie	Bürstenlos	Bürstenlos
Material der Klinge	DC53	SK5-Stahl
Länge (m)	2.1 - 3.0	0.37
Max. Schnittkapazität [vollständig geöffnet] [mm]	44	32
Max. Schnittkapazität [halb geöffnet] [mm]	-	16
Modus wählbar	Nein	Ja
Teleskop Funktion	Ja	Nein
Stufenlose Schnittsteuerung per Auslöser	Nein	Ja
Gewicht mit Akku (EPTA) (kg)	6.4 (M18 HB5.5)	1.5 (M12 B2)
verfügbare Versionen		
-0	✓	✓
-202	✗	✓
-551	✓	✗

SCHNEEFRÄSE



FÜR ZUSÄTZLICHE INFORMATIONEN



	M18 F2SSBL
Milw. Akkusystem	M18 FUEL™
Räumhöhe [cm]	30.5
Räumbreite [cm]	53.3
Geschwindigkeitseinstellungen	1
Wurfweite (m)	10.7
Gewicht mit Akku (EPTA) (kg)	42.6 (2 x M18 FB12)
verfügbare Versionen	
-0	✓
-122	✓

SPRÜHGERÄTE



SCANNEN SIE HIER FÜR WEITERE INFORMATIONEN UND/ ODER SIEHE SEITE 103 FÜR DAS PASSENDE SYSTEMZUBEHÖR



	M12 BHCS3L	M18 BBPFP2-CST	M18 BBPFP2-WST
Milw. Akkusystem	M12™	M18™	M18™
Fassungsvermögen (l)	3.7	15	15
Durchflussmenge [Liter pro Minute]	0.4 - 1.1	0.4 - 3.1	0 - 4.3
Schlauchlänge (m)	1.6	1.75	3
Basiseinheit	Integriert	M18 BBPFP2	M18 BBPFP2
Druck (bar)	1.3 - 5.5	1.4 - 9.6	1.4 - 4.1
Luftdruck [BAR]	20 - 80	20 - 140	20 - 60
Geschwindigkeitseinstellungen	3	5	5
Sprühweite [m]	5.2	7.3	-
Tankinhalt (l)	3.7	15	15
Gewicht mit Akku (EPTA) (kg)	3.5 (M12 B6)	8.6 (M18 HB3)	8.3 (M18 HB3)
verfügbare Versionen			
-0	✓	✓	✓
-201	✓	x	x

QUIK-LOK™ AUFSÄTZE



SCANNEN SIE HIER FÜR WEITERE INFORMATIONEN UND/ ODER SIEHE SEITE 103 FÜR DAS PASSENDE SYSTEMZUBEHÖR



	M18 FOPH-BBA	M18 FOPH-RBA	M18 FOPH-CA	M18 FOPH-EXA
Milw. Akkusystem	M18 FUEL™	M18 FUEL™	M18 FUEL™	M18 FUEL™
Technologie	QUIK-LOK™	QUIK-LOK™	QUIK-LOK™	QUIK-LOK™
Kehrbreite [cm]	58	58	-	-
Ø (mm)	254	267	230	-
Länge (cm)	122	122	105	103
Leerlaufdrehzahl im 1. Gang (min ⁻¹)	0 - 150	0 - 150	0 - 150	-
Leerlaufdrehzahl im 2. Gang (min ⁻¹)	0 - 177	0 - 177	0 - 177	-
Leerlaufdrehzahl im 3. Gang (min ⁻¹)	0 - 205	0 - 205	0 - 205	-
Gewicht ohne Akku (kg)	6.5	7.3	4.3	0.9
verfügbare Versionen				
-0	✓	✓	✓	✓

LAUFZEIT DATEN

ANWENDUNG	BEZEICHNUNG	AKKU	M18 LITHIUM FORGE		
			M18 FB6	M18 FB8	M18 FB12
KETTENSÄGE					
HOLZ SCHNEIDEN SCHNITTE IN 38 CM HARTHOLZ	M18 F2CHS50 (MIT 2 X M18™ AKKU)	MILWAUKEE® EMPFIEHLT FORGE™ AKKUS	19 Schnitte	25 Schnitte	37 Schnitte
FREISCHNEIDER					
TRIMMEN - HÖCHSTE STUFE LAUFZEIT *OHNE LAST MIT VOLLGAS (SIMULIERT LEICHTE ANWENDUNG)	M18 F2BCU (MIT 2 X M18™ AKKU)	MILWAUKEE® EMPFIEHLT FORGE™ AKKUS	51 min	68 min	102 min
SCHNEEFRÄSE					
SCHNEEBESEITIGUNG 15 CM SCHNEEHÖHE	M18 F2SSBL (MIT 4 X M18™ AKKU)	MILWAUKEE® EMPFIEHLT FORGE™ AKKUS	150 m ²	200 m ²	300 m ²

SÄGEN UND SCHNEIDEN

ANWENDUNG	BEZEICHNUNG	M18 LITHIUM FORGE					
		M18 HB3	M18 B4	M18 B5	M18 HB5.5	M18 FB8	M18 FB12
KETTENSÄGEN							
HOLZ SCHNEIDEN SCHNITTE IN 10 CM ZEDERNHOLZ	M18 FCHSC	38 Schnitte	50 Schnitte	63 Schnitte	75 Schnitte	100 Schnitte	150 Schnitte
	M18 FCHS35	38 Schnitte	50 Schnitte	63 Schnitte	75 Schnitte	100 Schnitte	150 Schnitte
	M18 FCHS	38 Schnitte	50 Schnitte	63 Schnitte	75 Schnitte	100 Schnitte	150 Schnitte
TOP-HANDLE-KETTENSÄGEN							
HOLZ SCHNEIDEN SCHNITTE IN 10 CM ZEDERNHOLZ	M18 FTHCHS30	56 Schnitte	75 Schnitte	93 Schnitte	112 Schnitte	150 Schnitte	225 Schnitte
	M18 FTHCHS35	56 Schnitte	75 Schnitte	93 Schnitte	112 Schnitte	150 Schnitte	225 Schnitte
ASTSÄGE							
HOLZ SCHNEIDEN SCHNITTE IN 10 CM ZEDERNHOLZ	M18 FHS20	90 Schnitte	120 Schnitte	150 Schnitte	180 Schnitte	240 Schnitte	360 Schnitte
TELESKOP-ASTSÄGE							
HOLZ SCHNEIDEN SCHNITTE IN 15 CM ZEDERNHOLZ	M18 FTSP30	19 Schnitte	25 Schnitte	31 Schnitte	38 Schnitte	50 Schnitte	75 Schnitte
HOLZ SCHNEIDEN SCHNITTE IN 7,5 CM EICHE	M18 FOPH-CSA	56 Schnitte	75 Schnitte	94 Schnitte	113 Schnitte	150 Schnitte	225 Schnitte

TRIMMEN UND SÄUBERN

FREISCHNEIDER							
TRIMMEN - HÖCHSTE STUFE (GEMESSEN BEI LEERLAUFDREHZAH., SIMULIERT LEICHTE ANWENDUNG)	M18 FBCU	12 min	13 min	16 min	24 min	33 min	49 min
TRIMMEN - NIEDRIGSTE STUFE (GEMESSEN BEI LEERLAUFDREHZAH., SIMULIERT LEICHTE ANWENDUNG)	M18 FBCU	22 min	23 min	29 min	44 min	58 min	88 min
TRIMMEN - HÖCHSTE STUFE LAUFZEIT OHNE LAST MIT VOLLGAS (SIMULIERT LEICHTE ANWENDUNG)	M18 FOPH-BCA	11 min	15 min	19 min	23 min	30 min	45 min
RASENTRIMMER							
TRIMMEN - HÖCHSTE STUFE (GEMESSEN BEI LEERLAUFDREHZAH., SIMULIERT LEICHTE ANWENDUNG)	M18 BLLT	13 min	17 min	22 min	26 min	35 min	53 min
	M18 FOPH-LTA	11 min	15 min	19 min	23 min	30 min	45 min
	M18 FOPH-RA	11 min	15 min	18 min	22 min	30 min	45 min
HECKENSCHEREN							
LAUFZEIT OHNE LAST MIT VOLLGAS (SIMULIERT LEICHTE ANWENDUNG)	M18 FHET75G2	21 min	28 min	34 min	41 min	55 min	80 min
	M18 FHET60G2	22 min	30 min	37 min	45 min	60 min	90 min
STAB-HECKENSCHEREN							
LAUFZEIT OHNE LAST MIT VOLLGAS (SIMULIERT LEICHTE ANWENDUNG)	M18 FHETSP	30 min	40 min	50 min	60 min	80 min	120 min
	M18 FHETE22 / M18 FHETE27	19 min	25 min	31 min	38 min	50 min	75 min
TRIMMEN - HÖCHSTE STUFE LAUFZEIT OHNE LAST MIT VOLLGAS (SIMULIERT LEICHTE ANWENDUNG)	M18 FOPH-HTA	34 min	45 min	56 min	68 min	90 min	135 min
	M18 FOPH-SHTA	34 min	45 min	56 min	68 min	90 min	135 min
ASTSCHERE							
ÄSTE SCHNEIDEN SCHNITTE IN 2,5 CM WEICHHOLZ	M18 BLTS	1000 Schnitte	1300 Schnitte	1650 Schnitte	2000 Schnitte	2600 Schnitte	3900 Schnitte

*Die Ladezeiten basieren auf einem vollständig aufgeladenen Akku. Diese Angaben sind nur Richtwerte und können je nach Anwendung und Nutzung des Gerätes variieren. Die Ergebnisse können ebenfalls je nach Anwender und Anwendung variieren.

LAUFZEIT DATEN

ANWENDUNG		BEZEICHNUNG	AKKU					
M18			M18 HB3	M18 B4	M18 B5	M18 HB5.5	M18 FB8	M18 FB12
RASENMÄHER	GRAS SCHNEIDEN (ENTFERNT 2,5 CM GRAS BEI 4,8 KM/H)	M18 F2LM53 (MIT 2 X M18™ AKKU)	MILWAUKEE® EMPFIEHLT FORGE™ AKKUS			1000 m²	1300 m²	2000 m²
		M18 F2LM46 (MIT 2 X M18™ AKKU)				1200 m²	1600 m²	2400 m²
BODEN-, RASEN- UND GRÜNFLÄCHENPFLEGE	GEBLÄSE							
	HÖCHSTE STUFE 	M18 F2BPB (MIT 4 X M18™ AKKU)	MILWAUKEE® EMPFIEHLT FORGE™ AKKUS			15 min	20 min	30 min
	MITTLERE STUFE 					22 min	30 min	45 min
	NIEDRIGSTE STUFE 					30 min	40 min	60 min
	HÖCHSTE STUFE 	M18 F2BL (MIT 2 X M18™ AKKU)	MILWAUKEE® EMPFIEHLT FORGE™ AKKUS			13 min	18 min	26 min
	MITTLERE STUFE 					33 min	45 min	65 min
	HÖCHSTE STUFE 	M18 BLBLO	6 min	8 min	10 min	12 min	16 min	24 min
		M18 FBLG3	5 min	6 min	8 min	10 min	12 min	19 min
		M18 FOPH-BA	5 min	7 min	9 min	11 min	14 min	21 min
	BODENFRÄSE							
AUFLOCKERN – HÖCHSTE STUFE (GEMESSEN UNTER LAST ZUR BODENBEARBEITUNG) 	M18 FOPH-CA	9 min	12 min	15 min	18 min	24 min	36 min	
KANTENSCHNEIDER								
LAUFZEIT OHNE LAST MIT VOLLGAS (SIMULIERT LEICHTE ANWENDUNG) 	M18 FEDG	7 min	10 min	12 min	15 min	20 min	31 min	
LAUFZEIT OHNE LAST MIT VOLLGAS (SIMULIERT LEICHTE ANWENDUNG) 	M18 FOPH-EA	8 min	10 min	13 min	15 min	21 min	31 min	
BÜRSTE/WALZE								
LAUFZEIT OHNE LAST MIT VOLLGAS (SIMULIERT LEICHTE ANWENDUNG) 	M18 FOPH-BBA	10 min	13 min	16 min	20 min	26 min	39 min	
	M18 FOPH-RBA	10 min	13 min	16 min	20 min	26 min	39 min	
SPRÜHGERÄT	SWITCH TANK™							
	SPRÜHEN (ANZAHL DER TANKS AUF STUFE DREI) 	M18 BBFP2	12 Tanks	27 Tanks	34 Tanks	41 Tanks	54 Tanks	81 Tanks
M12			M12 B2	M12 B3	M12 B4	M12 B6	M12 HB2.5	M12 HB5
ASTSÄGE								
HOLZ SCHNEIDEN SCHNITTE IN 5 CM EICHE 	M12 FHS	60 Schnitte	90 Schnitte	120 Schnitte	180 Schnitte	86 Schnitte	172 Schnitte	
HECKENSCHERE								
LEICHTER HECKENSCHNITT LAUFZEIT *OHNE LAST BEI VOLLGAS (SIMULIERT LEICHTE ANWENDUNG) 	M12 FHT20	17 min	26 min	35 min	50 min	25 min	48 min	
SPRÜHGERÄT								
SPRÜHEN (ERSTER MODUS – PUNKTSPRÜHEN) 	M12 BHCS3L	300 Liter	450 Liter	600 Liter	900 Liter	431 Liter	862 Liter	
ASTSCHERE								
ÄSTE SCHNEIDEN SCHNITTE IN 1,25 CM WEICHHOLZ 	M12 BLPRS	1000 Schnitte	1500 Schnitte	2000 Schnitte	3000 Schnitte	1400 Schnitte	2800 Schnitte	

**UNSER VOLLSTÄNDIGES
GARTENGERÄTE SORTIMENT
FINDEN SIE HIER:**

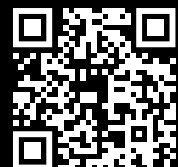

GENERATOREN



FÜR ZUSÄTZLICHE
INFORMATIONEN



	MXF PS	IRPSUOP2500	IRPSUOP6000
Milw. Akkusystem	MX FUEL™	-	-
ONE-KEY™	ONE-KEY™	ONE-KEY™	ONE-KEY™
AC-Anschlüsse	2	3	3
Ladegerät [Ladezeit] [Min]	-	180	480
Energiegehalt [Wh]	864	2,500	6,000
Dauerleistung [W]	1,800	3,600	3,600
Ausgangsleistung [W]	3,600	7,200	7,200
Gewicht (kg)	28.2 (2 x MXF XC406)	47.0	82.24
verfügbare Versionen			
-0	✓	✗	✗
-602	✓	✗	✗
Wiederaufladbar	✗	✓	✓

TRUEVIEW™

1 EXAKTE FARBGENAUIGKEIT



- Authentische Darstellung von Farben und Details
- Neutrales weißes Licht für höchste Klarheit und Komfort
- Entwickelt für die Darstellung des Sonnenlichts um 10 Uhr oder 14 Uhr

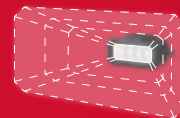

2 GENAUE STRAHLENOPTIK

- Gleichmäßiges und konsistentes Strahlenmuster
- Schafft eine präzise und effiziente Arbeitsumgebung, keine heißen Stellen oder verwaschenen Ränder
- Für jede Leuchte optimierte Reflektoren und Diffusoren

TRUEVIEW™
TECHNOLOGY

3 REDLITHIUM™ AKKUTECHNOLOGIE

- Tragbare Lösungen
- Langfristige Zuverlässigkeit
- System-Kompatibilität

FÜR
ZUSÄTZLICHE
INFORMATIONEN



BAUSTELLENSTRAHLER



FÜR ZUSÄTZLICHE
INFORMATIONEN



	MXF TL	MXF TLIC	M18 ONERSAL	M18 HOSALC	M18 SAL2	M12 SAL
Milw. Akkusystem	MX FUEL™	MX FUEL™	M18™	M18™	M18™	M12™
Technologie	TRUEVIEW™	TRUEVIEW™	TRUEVIEW™	TRUEVIEW™	TRUEVIEW™	TRUEVIEW™
ONE-KEY™	ONE-KEY™	ONE-KEY™	ONE-KEY™	-	-	-
Tragegriff	Ja	Ja	Ja	Ja	Ja	Ja
CCT [Korrelierte Farbtemperatur][K]	4,000	4,000	4,000	4,000	4,000	4,000
Ladefunktion	Ja	Ja	Nein	Ja	Nein	Nein
IP Schutzklasse	55	56	67	34	54	20
Max. Höhe [m]	3.1	2.13	1.65	2.2	2.2	1.72
Max. Lumen	27,000	15,000	5,400	6,000	2,800	1,400
Maximale Laufzeit hoch mittel niedrig [h]	3/ 6/ 10	3/ 6/ 10	7/ 12.5/ 26	3.5/ 5/ 10	4.5/ 8.5/ 13.5	4/ -/ 10
Energiequelle	AC, DC	AC, DC	DC	AC, DC	DC	DC
Gewicht mit Akku (EPTA) (kg)	53 (MXF XC406)	21.8 (MXF XC406)	10.1 (M18 B5)	11 (M18 HB8)	7.6 (M18 B5)	3.4 (M12 B4)
verfügbare Versionen						
-0	x	✓	✓	✓	✓	✓
-502B	x	x	x	x	✓	x
-601	✓	✓	x	x	x	x

BAULEUCHTEN



FÜR ZUSÄTZLICHE
INFORMATIONEN



	M18 ONESLSP	M18 ONESLDP
Milw. Akkusystem	M18™	M18™
Technologie	TRUEVIEW™	TRUEVIEW™
ONE-KEY™	ONE-KEY™	ONE-KEY™
Tragegriff	Ja	Ja
CCT [Korrelierte Farbtemperatur][K]	4,000	4,000
CRI [Colour Rating Index]	70	80
Ladefunktion	Nein	Ja
IP Schutzklasse	54	54
Max. Lumen	4,400	9,000
Maximale Laufzeit hoch mittel niedrig [h]	2/ 4/ 8	3.5/ 7/ 14
Energiequelle	AC, DC	AC, DC
Gewicht mit Akku (EPTA) (kg)	6.7 (M18 B5)	12.5 (M18 B9)
verfügbare Versionen		
-0	✓	✓

LEUCHTEN



FÜR ZUSÄTZLICHE
INFORMATIONEN



	M18 MDTL-0	M18 URSL-0	M18 HOAL-0	M18 POALC-0	M18 ABL-0	M18 PAL2-0
Milw. Akkusystem	M18™	M18™	M18™	M18™	M18™	M18™
Technologie	TRUEVIEW™	TRUEVIEW™	TRUEVIEW™	TRUEVIEW™	TRUEVIEW™	TRUEVIEW™
kompatibel mit	-	-	-	PACKOUT™	-	-
ONE-KEY™	-	ONE-KEY™	-	-	-	-
Tragegriff	Ja	Ja	Ja	Ja	Ja	Ja
CRI [Colour Rating Index]	80	80	80	80	80	80
CCT [Korrelierte Farbtemperatur][K]	4,000	4,000	4,000	4,000	4,000	4,000
IP Schutzklasse	20	54	20	54	54	20
Montage	Magnetische Basiseinheit, Integrierter Haken, Befestigungslöcher	Magnetische Basiseinheit	Befestigungslöcher, Stiel	PACKOUT™	Magnetische Basiseinheit	Magnetische Basiseinheit, Halterung
Magnetisch	Nein	Ja	Nein	Nein	Ja	Ja
Ladefunktion	Nein	Nein	Nein	Ja	Nein	Nein
Max. Lumen	4,500	4,250	4,000	3,000	2,500	2,000
Maximale Laufzeit hoch mittel niedrig [h]	3/ 6/ 11	3.5/ 3.5/ 12	3/ 6/ 12	4/ 8/ 12	4.5/ 8/ 12	6/ 12/ 24
Energiequelle	AC, DC	DC	AC, DC	AC, DC	DC	DC
Gewicht mit Akku (EPTA) (kg)	3.75 (M18 B5)	7.38 (M18 HB12)	3.3 (M18 B5)	5.9 (M18 B5)	4.4 (M18 B5)	2.9 (M18 B5)
verfügbare Versionen						
-0	✓	✓	✓	✓	✓	✓



	M12 AL	M12 CML	M18 LL	M12 PAL	L4 FFL	L4 SL
Milw. Akkusystem	M12™	M12™	M18™	M12™	REDLITHIUM™ USB	REDLITHIUM™ USB
Technologie	TRUEVIEW™	TRUEVIEW™	TRUEVIEW™	TRUEVIEW™	TRUEVIEW™	TRUEVIEW™
Tragegriff	Ja	Nein	Ja	Nein	Ja	Nein
CRI [Colour Rating Index]	80	98	-	80	80	80
CCT [Korrelierte Farbtemperatur][K]	4,000	2,700 - 6,500	-	4,000	4,000	4,000
IP Schutzklasse	54	54	24	54	54	52
Montage	Magnetische Basiseinheit, Halterung, Befestigungslöcher	Magnetische Basiseinheit	Integrierter Haken	Magnetische Basiseinheit	Karabiner, Magnetische Basiseinheit	Integrierter Haken, Magnetische Basiseinheit
Magnetisch	Ja	Ja	Nein	Ja	Ja	Ja
Ladefunktion	Nein	Nein	Nein	Nein	Ja	Ja
Max. Lumen	1,000	1,000	700	700	550	550
Maximale Laufzeit hoch mittel niedrig [h]	3.5/ 7.5/ 15	6/ 8/ 14	10/ 20/ 100/ 16	8/ 24/ -	2/ 4.5/ 11.5	2/ 4.5/ 5
Energiequelle	DC	DC	DC	DC	DC	DC
Gewicht mit Akku (EPTA) (kg)	1.6 (M12 B6)	0.73 (M12 B4)	0.96 (M18 B2)	0.9 (M12 B4)	0.20 (L4 B3)	0.30 (L4 B3)
verfügbare Versionen						
-0	✓	✗	✓	✓	✗	✗
-301	✗	✗	✗	✗	✓	✓
-401	✗	✓	✗	✗	✗	✗
Wiederaufladbar	✗	✗	✗	✗	✗	✗
Alkaline	✗	✗	✗	✗	✗	✗



M18 TAL-0	M18 AL-0	M12 POAL-0	M12 UHL-0	M12 ALIP-0	M12 UCL-0	M18 ALIS-0
M18™	M18™	M12™	M12™	M12™	M12™	M18™
TRUEVIEW™	TRUEVIEW™	TRUEVIEW™	TRUEVIEW™	TRUEVIEW™	TRUEVIEW™	TRUEVIEW™
-	-	PACKOUT™	-	PACKOUT™	-	-
-	-	-	-	-	-	-
Ja	Ja	Ja	Ja	Ja	Ja	Ja
80	80	80	80	80	80	80
4,000	4,000	4,000	4,000	4,000	4,000	4,000
20	20	54	IP54	54	20	20
Integrierter Haken	Stiel	PACKOUT™	Integrierter Haken	Integrierter Haken, Magnetische Basiseinheit, PACKOUT™	Magnetische Basiseinheit	Integrierter Haken
Nein	Nein	Nein	Nein	Nein	Nein	Nein
Nein	Nein	Nein	Nein	Nein	Nein	Nein
2,200	1,500	1,400	1,350	1200	1,200	1,000
6/ 12/ 24	3/ -/ 6	4/ 7/ 12	4/ -/ 8	4/ 8/ 16	5/ 8/ 15	12/ 22/ 42/ 110
DC	DC	DC	DC	DC	DC	DC
2.5 (M18 B5)	2.1 (M18 B5)	2.5 (M12 B2)	1.1 (M12 B4)	0.8 (M12 B2)	1.7 (M12 B4)	1.2 (M18 B5)
✓	✓	✓	✓	✓	✓	✓



IR FFL	L4 PWL	L4 FL	M12 LL	L4 HSL	M18 IL	FL-LED
Wiederaufladbar	REDLITHIUM™ USB	REDLITHIUM™ USB	M12™	REDLITHIUM™ USB	M18™	2 x AA Alkaline Batterie
TRUEVIEW™	TRUEVIEW™	TRUEVIEW™	TRUEVIEW™	TRUEVIEW™	TRUEVIEW™	TRUEVIEW™
Ja	Nein	Nein	Ja	Nein	Ja	Nein
80	80	80	-	80	80	80
4,000	4,000	4,000	-	4,000	4,000	4,000
54	54	54	24	54	54	54
Karabiner, Magnetische Basiseinheit	Magnetische Basiseinheit	Magnetische Basiseinheit	Integrierter Haken	-	Integrierter Haken	Magnetische Basiseinheit
Ja	Ja	Ja	Nein	Nein	Nein	Ja
Ja	Ja	Ja	Nein	Ja	Nein	Nein
500	500	445	400	350	300	300
4/ 8/ 12	3/ 10/ 3	2/ -/ 11	8/ 15/ 67	2/ -/ 10	17/ -/ 34	5/ -/ 16
DC	DC	DC	DC	DC	DC	DC
0.28 (inkl. Akku)	0.20 (L4 B3)	0.20 (L4 B3)	0.64 (M12 B2)	0.240 (L4 B3)	1.2 (M18 B5)	0.10 (2 x AA)
✗	✗	✗	✓	✗	✓	✗
✗	✓	✓	✗	✓	✗	✗
✗	✗	✗	✗	✗	✗	✗
✓	✗	✗	✗	✗	✗	✗
✗	✗	✗	✗	✗	✗	✓

HANDLEUCHTEN



FÜR ZUSÄTZLICHE
INFORMATIONEN



	L4 FL2000	M18 SLED	L4 TMLLED	L4 FMLLED	M12 SLED
Milw. Akkusystem	REDLITHIUM™ USB	M18™	REDLITHIUM™ USB	REDLITHIUM™ USB	M12™
Technologie	TRUEVIEW™	TRUEVIEW™	TRUEVIEW™	TRUEVIEW™	TRUEVIEW™
Maximale Strahlweite [m]	200	640	150	150	550
IP Schutzklasse	66	54	67	67	24
Max. Lumen	2,000	1,250	1,100	800	750
Maximale Laufzeit hoch mittel niedrig [h]	4/ 8/ 24	4/ 5/ 7	1/ 4/ 10	2/ -/ 10	4/ -/ 8
Gewicht mit Akku (EPTA) (kg)	0.264 (L4 B3)	2.2 (M18 B5)	0.20 (L4 B3)	0.20 (L4 B3)	1.2 (M12 B4)
verfügbare Versionen					
-0	x	✓	x	x	✓
-301	✓	x	✓	✓	x
Wiederaufladbar	x	x	x	x	x
Alkaline	x	x	x	x	x

STIRNLAMPEN



FÜR ZUSÄTZLICHE
INFORMATIONEN



	L4 HL2	L4 HL-VIS	L4 HLRP	L4 BOLTHL
Milw. Akkusystem	REDLITHIUM™ USB	REDLITHIUM™ USB	REDLITHIUM™ USB	REDLITHIUM™ USB
Technologie	TRUEVIEW™	TRUEVIEW™	TRUEVIEW™	TRUEVIEW™
Maximale Strahlweite [m]	120	125	-	-
IP Schutzklasse	54	53	54	54
Max. Lumen	600	600	600	600
Maximale Laufzeit hoch mittel niedrig [h]	5/ 9/ 20	2/ 4/ 8/ 20	2/ 6/ 10/ 25	4/ 8/ 14/ 32
Gewicht mit Akku (EPTA) (kg)	0.20 (L4 B3)	0.20 (L4 B3)	0.20 (L4 B3)	0.24 (L4 B3)
verfügbare Versionen				
-301	✓	✓	✓	✓
Wiederaufladbar	x	x	x	x
Alkaline	x	x	x	x



	IR FL	ML-LED	IR PL	M12 SL	M18 TLED	M12 TLED	IPL-LED
	Wiederaufladbar	3 x AAA Alkaline Batterie	Wiederaufladbar	M12™	M18™	M12™	2 x AAA Alkaline Batterie
	TRUEVIEW™	TRUEVIEW™	TRUEVIEW™	TRUEVIEW™	TRUEVIEW™	TRUEVIEW™	TRUEVIEW™
	100	-	70	-	-	-	28
	67	67	67	20	20	20	67
	500	325	250	220	120	120	100
	3.5/ 16/ 40	5/ -/ 18	1.5/ - / 8	11/ -/ -	29/ -/ -	15/ -/ -	3/ -/ -
	0.10 (inkl. Akku)	0.10 (3 x AAA)	0.06 (mit inkl. Akku)	0.63 (M12 B4)	0.70 (M18 B2)	0.50 (M12 B2)	0.10 (2 x AAA)
	x	x	x	✓	✓	✓	x
	x	x	x	x	x	x	x
	✓	x	✓	x	x	x	x
	x	✓	x	x	x	x	✓



	IR HL	HL-SF	L4 NL400	HL2-LED	ISHL-LED
	Wiederaufladbar	3 x AAA Alkaline Batterie	REDLITHIUM™ USB	3 x AAA Alkaline Batterie	3 x AAA Alkaline Batterie
	TRUEVIEW™	TRUEVIEW™	TRUEVIEW™	TRUEVIEW™	TRUEVIEW™
	50	92	38	-	100
	54	52	50	52	64
	450	450	400	350	310
	4/ 14	2/ 4/ 10	2.5/ 8	4/ 8.5/ 28	4/ 6/ 8/ 10/ 40
	0.12 (mit inkl. Akku)	0.10 (3 x AAA)	0.23 (L4 B3)	0.10 (3 x AAA)	0.10 (3 x AAA)
	x	x	✓	x	x
	✓	x	x	x	x
	x	✓	x	✓	✓



KEINE EMISSIONEN.* ERHÖHTE SICHERHEIT.

GARANTIERT UNSEREN ANWENDERN SICHER,
NACHHALTIG UND PRODUKTIV ZU ARBEITEN.

DIE EU STREBT AN,
BIS 2050
KLIMANEUTRAL ZU SEIN**



**BENZINÄQUIVALENTE
LEISTUNG**



**GERINGER
GERÄUSCHPEGEL**



**REDUZIERTER
CO2-AUSSTOSS**



**KEINE
MOTORWARTUNG**



**ERHÖHTE SICHERHEIT
AUF DER BAUSTELLE**



**ERHÖHTE
PRODUKTIVITÄT**

*Emissionsfrei während der Anwendung

** Die Informationen stammen aus einer Pressemitteilung der Europäischen Kommission, verfügbar unter: Die EU soll bis 2050 klimaneutral werden (europa.eu)



ZERO
EMISSIONS IN USE



REDLITHIUM™ FORGE™

STARKE LEISTUNG | SCHNELLES AUFLADEN | LANGE LEBENSDAUER*

**BIS ZU 2X LÄNGERE
LAUFZEIT**

ÄHNLICHE GRÖSSE UND GEWICHT VS XC406



**COOL-CYCLE™
FÄHIG**

SCHNELLKÜHLUNG



AKTIVES KÜHLUNGSSYSTEM

**LANGE
LEBENSDAUER**

VS REDLITHIUM™







*im Gegensatz zu anderen Zell-Technologien



**WERKZEUGE NEU DEFINIERT.
HANDELSFOKUSSIERT.
SYSTEMWEIT.**











DAS KABELLOSE MILWAUKEE® MX FUEL™ SYSTEM REVOLUTIONIERT DEN MARKT FÜR BAUGERÄTE, INDEM ES DIE VON HANDWERKERN GEFORDERTE LEISTUNG, LAUFZEIT UND LANGLEBIGKEIT BIETET, OHNE DIE MIT EMISSIONEN, LÄRM, VIBRATIONEN UND DER FRUSTRIERENDEN WARTUNG VON BENZIN VERBUNDENEN GEFAHREN.

DAS MX FUEL™-GERÄTESYSTEM, DAS MITTLERWEILE MEHR ALS 25 LÖSUNGEN UMFASST, BIETET EINE GLEICHWERTIGE LEISTUNG FÜR BENZIN-, KABEL- UND DRUCKLUFTGERÄTE UND ERZEUGT KEINE EMISSIONEN.

BAUGERÄT	ANWENDUNG	AKKU	
		MXF XC608  	MXF HD812  
MXF COS350G2	Schneiden von Bordsteinen	36 Schnitte*	50 Schnitte*
MXF DH2528H	Beton aufbrechen	1,3 Tonnen*	4 Tonnen*
MXF DCD150	76 mm x 250 mm Löcher	17 Löcher*	26 Löcher*
MXF DCD350	250 mm x 150 mm Löcher	3 Löcher*	5 Löcher*
MXF PS	Schleifen mit kabelgebundenem 180-mm-Winkelschleifer	40 min* [†]	60 min* [†]
MXF CVHF	Beton gießen	55 m ³ *	82 m ³ *
MXF CVBP	Beton gießen	53 m ³ *	80 m ³ *
MXF CVBC	Beton gießen	53 m ³ *	80 m ³ *
MXF PSC	Estrichbeton	5 Stunden 20 min*	8 Stunden*
MXF WBT60	Feinbearbeitung von Beton	23 min*	35 min*
MXF WBT90	Feinbearbeitung von Beton	16 min*	25 min*
MXF PC50	Verdichtung von Kies	22 min*	35 min*
MXF RAM	Verdichtung von Kies	17 min*	25 min*
MXF SMP2	Wasser pumpen (hoher Modus)	28 min*	40 min*
MXF PTR2	Gesamter Zyklus	200 Zyklen*	280 Zyklen*
MXF TL	in hohem Modus	4 Stunden*	6 Stunden*
MXF TLIC	in hohem Modus	4 Stunden*	6 Stunden*

* Die Laufzeiten basieren auf einem vollständig aufgeladenen Akku. Die angegebenen Richtlinien sind nur Richtwerte und können aufgrund der unterschiedlichen Nutzungsbedingungen nicht reproduziert werden. Die Ergebnisse können je nach Anwender und Anwendung variieren.

[†] Verwendung von 2 Akkus während der Anwendung.

UNSERE LADEGERÄTE IM VERGLEICH		MX FUEL REDLITHIUM™ FORGE™ STARKE LEISTUNG SCHNELLES AUFLADEN LANGE LEBENSDAUER			
		 	 		
		MXF HD812	MXF XC608	MXF XC406	MXF CP203
 	MXF SC	65 min	45 min	45 min	45 min
NEU  	MXF FC	100 min	65 min	45 min	45 min
	MXF C	160 min	110 min	90 min	45 min

RÜSTEN SIE IHRE WERKZEUGE AUF MIT FORGE™

SCANNEN SIE HIER, UM UNSER KOMPLETTES AN- GEBOT AN FORGE™-AKKUS ZU SEHEN



H REDLITHIUM™
HIGH OUTPUT AKKU-TECHNOLOGIE

VS

M18 REDLITHIUM
FORGE™

STARKE LEISTUNG | SCHNELLES AUFLADEN | LANGE LEBENSDAUER



AKKU-LAUFZEITEN

TOOL	ANWENDUNG	H REDLITHIUM™ HIGH OUTPUT AKKU-TECHNOLOGIE		M18 REDLITHIUM FORGE™		ERGEBNISSE PRO AKKU- LADUNG
		M18 HB8	M18 HB12	M18 FB8	M18 FB12	
M18 FCHS M18 FUEL™ AKKU-KETTENSÄGE 40-CM-SCHWERT	BAUMSTAMM- SCHNEIDEN SCHNEIDEN EINER 30 CM DICKEN FICHTE		23 Schnitte*		36 Schnitte*	bis zu 56% Mehr Leistung*
M18 F2CHS50 M18 FUEL™ AKKU-KETTENSÄGE 50-CM-SCHWERT	BAUMSTAMM- SCHNEIDEN SCHNEIDEN EINER 35 CM DICKEN FICHTE	23 Schnitte*†		32 Schnitte*†		bis zu 39% Mehr Leistung*
M18 FTHCHS35 M18 FUEL™ AKKU-TOP- HANDLE-KETTENSÄGE 35 CM SCHWERT	BAUMSTAMM- SCHNEIDEN SCHNEIDEN EINER 30 CM DICKEN FICHTE	12 Schnitte*		24 Schnitte*		bis zu 100% Mehr Leistung*
M18 FLAG230XPDB M18 FUEL™ AKKU- WINKELSCHLEIFER	METALLSCHLEIFEN MATERIALABTRAG VON STAHLTRÄGER		147 g Material- abtrag*		234 g Material- abtrag*	bis zu 59% Mehr Leistung*
M18 ONEFLAG230XPDB M18 FUEL™ ONE-KEY™ AKKU-WINKELSCHLEIFER	METALLSCHLEIFEN SCHNEIDEN VON 22 MM METALLROHREN		187 g Material- abtrag*		223 g Material- abtrag*	bis zu 19% Mehr Leistung*
M18 FHSAG125XPDB M18 FUEL™ AKKU-WIN- KELSCHLEIFER	ROHRSCHNEIDEN SCHNEIDEN VON 22 MM METALLROHREN		127 Schnitte*		175 Schnitte*	bis zu 38% Mehr Leistung*
M18 FMCS66 M18 FUEL™ AKKU- METALLKREISSÄGE 66 MM	METALLSCHNEIDEN SCHNEIDEN VON 3 MM BLECH		22 Meter Schnitte*		25 Meter Schnitte*	bis zu 15% Mehr Leistung*
M18 FCS66GR3 M18 FUEL™ AKKU-KREISSÄGE	LAMINATSCHNITT LÄNGSSCHNITT DURCH 42 MM LAMINIERTES KIEFERNHOLZ 140 MM SCHNITTE		28 Schnitte*		34 Schnitte*	bis zu 22% Mehr Leistung*
M18 FCOS230 M18 FUEL™ AKKU- TRENNSCHLEIFER	SCHNEIDEN VON BORDSTEINEN SCHNEIDEN VON 250 X 80 MM BORDSTEINEN		7 Schnitte*		11 Schnitte*	bis zu 46% Mehr Leistung*

*Die Laufzeiten basieren auf einem vollständig aufgeladenen Akku. Diese Richtwerte sind nur indikativ und können aufgrund der unterschiedlichen Nutzungsbedingungen nicht reproduziert werden. Die Ergebnisse können je nach Anwender und Anwendung variieren. † Bei Verwendung von 2 Akkus.

NEU

M18

REDLITHIUM™ FORGE™

STARKE LEISTUNG | SCHNELLES AUFLADEN | LANGE LEBENSDAUER

WAS IST REDLITHIUM™ FORGE™?

M18

**REDLITHIUM™
FORGE™**

NEUE LITHIUM-ZELL-TECHNOLOGIEN

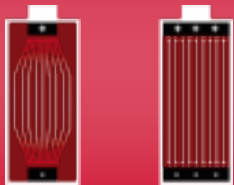

ALTES ZELL-DESIGN

NEUES TABLESS DESIGN

- ▶ Bis zu 50 % höhere Leistung
- ▶ Bis zu 45 % weniger Wärmeentwicklung
- ▶ Bis zu 6-mal schnelleres Laden
- ▶ Bis zu 50 % geringerer elektrischer Widerstand

NEUE ELEKTRONIK



- ▶ Maximierung der vollen Leistungsabgabe an das Werkzeug
- ▶ Beschleunigung der Ladegeschwindigkeit
- ▶ Vollständige Rückwärtskompatibilität des Systems

MECHANISCHES REDESIGN



- ▶ Fortschrittliches Wärmemanagement
- ▶ Vibrationsschutz
- ▶ Gebaut, um rauen Baustellenumgebungen standzuhalten Laserschweißen

ERHÖHTER SCHUTZ



- ▶ Patentierte Polymerbeschichtung: Schutz gegen Wasser und Schmutz
- ▶ Widerstandsfähiges Gehäuse: Schutz gegen gängige Öle, Fette und Lösungsmittel

*im Gegensatz zu anderen Zell-Technologien



AKTIVES KÜHLUNGSSYSTEM

ARBEIT MIT 80 % LADUNG



18,5 Schnitte von 400 mm Hartholz mit 2x M18 FB12 (M18 F2CHS50)



553 Schnitte in 50 x 100 mm Weichholz mit M18 FB12 (M18 FCS66)

ZEIT ZUM KÜHLEN UND LADEN EINES HEISSEN AKKUS

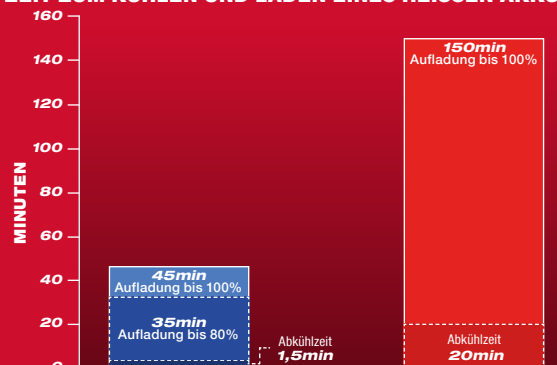

DREI VORTEILE DES AKTIVEN COOL-CYCLE™-KÜHLUNGSSYSTEMS

COOL-CYCLE™-FÄHIGE AKKUS:

1. SIE BEGINNEN SCHNELL MIT DEM AUFLADEN
2. KOMMEN KÜHLER AUS DEM LADEGERÄT, WAS ZU EINER HÖHEREN ARBEITSLAUFLEISTUNG PRO TAG UND
3. EINER LÄNGEREN LEBENSDAUER FÜHRT.

*im Gegensatz zur vorherigen Generation



FÜR ZUSÄTZLICHE
INFORMATIONEN

AKKUS



	MXF PBE	MXF HD812	MXF XC608	MXF XC406	MXF CP203
Milw. Akkusystem	MX FUEL™	MX FUEL™	MX FUEL™	MX FUEL™	MX FUEL™
Technologie	-	FORGE™	FORGE™	-	-
Ausstattungsmerkmal	-	COOL-CYCLE™	COOL-CYCLE™	-	-
ONE-KEY™	-	ONE-KEY™	ONE-KEY™	ONE-KEY™	-
Akkukapazität (Ah)	-	12.0	8.0	6.0	3.0
Ladezeit M12-18 AC Ladegerät	-	-	-	-	-
Ladezeit M12-18 C Ladegerät	-	-	-	-	-
Ladezeit M12-18 FC Ladegerät	-	-	-	-	-
Ladezeit M12_18 SC Ladegerät	-	-	-	-	-
Ladezeit M1418C6 Ladegerät	-	-	-	-	-
Ladezeit M18 DBSC/MDWSC AC Ladegerät	-	-	-	-	-
Ladezeit M18 DFC Ladegerät	-	-	-	-	-
Ladezeit M18 PC6/MPC6 AC Schnell-ladegerät	-	-	-	-	-
Ladezeit MXF C Ladegerät	-	160 min	110 min	90 min	45 min
Ladezeit MXF FC Ladegerät	-	100 min	65 min	45 min	45 min
Ladezeit MXF SC Ladegerät	-	65 min	45 min	45 min	45 min
Gewicht (kg)	11.5	5.9	4.5	4.8	2.7



	M18 B5-CR	M18 B4	M18 B2	M12 HB5
Milw. Akkusystem	M18™	M18™	M18™	M12™
Technologie	-	-	-	HIGH OUTPUT™
Akkukapazität (Ah)	5.0	4.0	2.0	5.0
Ladezeit C12 C Ladegerät	-	-	-	110 min
Ladezeit M12 C4 Ladegerät	-	-	-	110 min
Ladezeit M12 TC2 Ladegerät	-	-	-	300 min
Ladezeit M12-18 AC Ladegerät	100 min	80 min	40 min	110 min
Ladezeit M12-18 C Ladegerät	100 min	80 min	40 min	110 min
Ladezeit M12-18 FC Ladegerät	59 min	52 min	26 min	75 min
Ladezeit M12_18 SC Ladegerät	59 min	52 min	26 min	75 min
Ladezeit M1418C6 Ladegerät	100 min	80 min	40 min	-
Ladezeit M18 DBSC/MDWSC AC Ladegerät	59 min	52 min	26 min	-
Ladezeit M18 DFC Ladegerät	59 min	52 min	26 min	-
Ladezeit M18 PC6/MPC6 AC Schnell-ladegerät	59 min	52 min	26 min	-
Ladezeit L4 C Ladegerät	-	-	-	-
Gewicht (kg)	0.7	0.7	0.4	0.42



	M18 FB12	M18 FB8	M18 FB6	M18 HB5.5	M18 HB3	M18 B5
	M18™	M18™	M18™	M18™	M18™	M18™
	FORGE™	FORGE™	FORGE™	HIGH OUTPUT™	HIGH OUTPUT™	-
	COOL-CYCLE™	COOL-CYCLE™	-	-	-	-
	-	-	-	-	-	-
	12.0	8.0	6.0	5.5	3.0	5.0
	285 min	190 min	130 min	130 min	75 min	100 min
	250 min	167 min	115 min	115 min	65 min	100 min
	130 min	87 min	60 min	60 min	36 min	59 min
	60 min	45 min	35 min	35 min	36 min	59 min
	270 min	190 min	125 min	125 min	70 min	100 min
	45 min	45 min	25 min	35 min	36 min	59 min
	130 min	87 min	60 min	60 min	36 min	59 min
	130 min	87 min	60 min	60 min	36 min	59 min
	-	-	-	-	-	-
	-	-	-	-	-	-
	-	-	-	-	-	-
	1.51	1.08	1.03	1.1	0.7	0.7



	M12 HB2.5	M12 B6	M12 B4	M12 B3	M12 B2	L4 B3
	M12™	M12™	M12™	M12™	M12™	REDLITHIUM™ USB
	HIGH OUTPUT™	-	-	-	-	-
	2.5	6.0	4.0	3.0	2.0	3.0
	55 min	130 min	80 min	70 min	40 min	-
	55 min	130 min	80 min	70 min	40 min	-
	150 min	347 min	240 min	174 min	120 min	-
	55 min	165 min	115 min	90 min	55 min	-
	55 min	130 min	80 min	70 min	40 min	-
	40 min	95 min	52 min	50 min	26 min	-
	40 min	95 min	52 min	50 min	26 min	-
	-	-	-	-	-	-
	-	-	-	-	-	-
	-	-	-	-	-	-
	-	-	-	-	-	-
	-	-	-	-	-	120 min
	0.2	0.4	0.4	0.2	0.2	0.04



FÜR ZUSÄTZLICHE
INFORMATIONEN

LADEGERÄTE



	MXF SC	MXF FC	MXF C	M18 MPC6
Milw. Akkusystem	MX FUEL™	MX FUEL™	MX FUEL™	M18™
Ausstattungsmerkmal	COOL-CYCLE™	COOL-CYCLE™	-	-
ONE-KEY™	ONE-KEY™	-	-	-
Ladeanschluss	1 x MX FUEL™	1 x MX FUEL™	1 x MX FUEL™	6 x M18™
Ladetyp	Einzel	Einzel	Einzel	Simultan
Energiequelle	AC	AC	AC	AC
Tragegriff	✓	✓	✓	✓
Wandmontage möglich	✗	✓	✓	✓
Gewicht (kg)	8.9	2.33	2.7	4.0



	M1418C6	M12-18 FC	M12-18 C	M12-18 AC
Milw. Akkusystem	M18™	M12™ & M18™	M12™ & M18™	M12™ & M18™
Ladeanschluss	6 x M14™ oder 6 x M18™	1 x M12™, 1 x M18™	1 x M12™, 1 x M18™	1 x M12™, 1 x M18™
Ladetyp	Sequentiell	Sequentiell	Sequentiell	Sequentiell
Energiequelle	AC	AC	AC	DC
Tragegriff	✓	✗	✓	✗
Wandmontage möglich	✓	✓	✓	✓
Gewicht (kg)	1.92	0.8	0.92	0.9



	M18 PC6	M18 MDBSC	M18 DBSC	M18 DFC	M18 TC
	M18™	M18™	M18™	M18™	M18™
	-	COOL-CYCLE™	COOL-CYCLE™	-	-
	-	-	-	-	-
	6 x M18™; 1 x USB	2 x M18™	2 x M18™	2 x M18™	1 x M18™
	Simultan	Simultan	Simultan	Simultan	Einzel
	AC, USB	AC	AC	AC	AC, USB
	✓	✗	✗	✗	✗
	✓	✓	✓	✓	✗
	3.65	2.57	2.5	1.76	0.371



	M12-18 GBC4	M12 C4	C12 C	M12 TC2
	M12™ & M18™	M12™	M12™	M12™
	2x M18™ & 2x M12™ oder M18™ Hybridladestellen	4 x M12™	1 x M12™	1 x M12™
	Simultan	Sequentiell	Einzel	Einzel
	AC	AC	AC	AC, USB
	✗	✗	✗	✗
	✓	✓	✓	✗
	3.175	1.44	1.13	0.21

NRG-KITS



FÜR ZUSÄTZLICHE
INFORMATIONEN



	MXF FORGENRG-122	MXF FORGENRG-802FC	MXF NRG-406
Milw. Akkusystem	MX FUEL™	MX FUEL™	MX FUEL™
Technologie	FORGE™	FORGE™	-
ONE-KEY™	ONE-KEY™	ONE-KEY™	ONE-KEY™



	M18 FORGENRG-602DBSC	M18 HNRG-552	M18 HNRG-302
Milw. Akkusystem	M18™	M18™	M18™
Technologie	FORGE™	HIGH OUTPUT™	HIGH OUTPUT™
ONE-KEY™	-	-	-



	M12 NRG-603	M12 NRG-602	M12 NRG-402	M12 NRG-303
Milw. Akkusystem	M12™	M12™	M12™	M12™



	M18 FORGENRG-122DBSC	M18 FORGENRG-122	M18 FORGENRG-802DBSC	M18 FORGENRG-802
	M18™	M18™	M18™	M18™
	FORGE™	FORGE™	FORGE™	FORGE™
	-	-	-	-



	M18 NRG-502	M18 NRGR-502	M18 NRG-402	M18 NRG-202
	M18™	M18™	M18™	M18™
	-	-	-	-
	-	-	-	-



	M12 NRG-302	M12 NRG-202	M12 NRG-201	L4 PPS
	M12™	M12™	M12™	REDLITHIUM™ USB

SYSTEMZUBEHÖR BETONVERDICHTER

WÄHLEN SIE DIE WELLE

		Beschreibung	Grundplatten MXF CVBP	Grundplatten MXF CVBC	Böden MXF CVBP	Böden MXF CVBC	Säulen MXF CVBP	Säulen MXF CVBC	Wände MXF CVBP	Wände MXF CVBC	Artikelnummer	GTIN	UVP inkl. VRG exkl. MwSt.	UVP inkl. VRG inkl. MwSt.
a.	MXF CVS-2 m	Vibratorwelle 2 m	✓✓✓	✓	✓✓✓	✓	✗	✗	✗	✗	4932478611	4058546348045	414,43 CHF	448,00 CHF
b.	MXF CVS-3 m	Vibratorwelle 3 m	✓✓✓	✓	✓✓✓	✓	✓	✓	✓	✓	4932479612	4058546374068	542,09 CHF	586,00 CHF
c.	MXF CVS-4 m	Vibratorwelle 4 m	✓	✓✓	✓	✓✓	✓✓✓	✓✓✓	✓✓✓	✓✓✓	4932478610	4058546348038	691,95 CHF	748,00 CHF
d.	MXF CVS-6.4 m	Vibratorwelle 6.4 m	✗	✓✓✓	✗	✓✓✓	✗	✓✓✓	✗	✓✓✓	4932479613	4058546374075	830,71 CHF	898,00 CHF

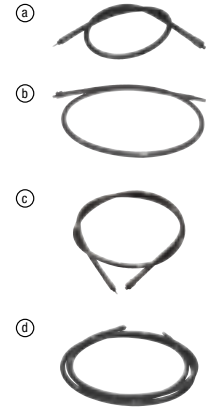

WÄHLEN SIE DEN KOPF

		Beschreibung	Ø (mm)	Artikelnummer	GTIN	UVP inkl. VRG exkl. MwSt.	UVP inkl. VRG inkl. MwSt.
a.	MXF CVH-25 mm	Vibratorkopf 25 mm	25	4932479839	4058546376338	287,70 CHF	311,00 CHF
b.	MXF CVH-38 mm	Vibratorkopf 38 mm	38	4932478612	4058546348052	345,05 CHF	373,00 CHF
c.	MXF CVH-50 mm	Vibratorkopf 50 mm	50	4932478613	4058546348069	460,68 CHF	498,00 CHF
d.	MXF CVH-63 mm	Vibratorkopf 63 mm	63	4932479840	4058546376345	576,32 CHF	623,00 CHF

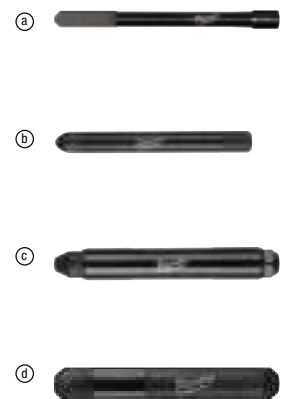

SYSTEMZUBEHÖR - HOCHGESCHWINDIGKEITSBETONVERDICHTER

		Beschreibung	Ø (mm)	Länge (m)	Artikelnummer	GTIN	UVP inkl. VRG exkl. MwSt.	UVP inkl. VRG inkl. MwSt.
a.	MXF CVSHF-2/44	2m/44mm MX FUEL Welle & Vibratorkopf	44	2	4932498135	4058546512958	1154,49 CHF	1248,00 CHF
b.	MXF CVSHF-5/44	5m/44mm MX FUEL Welle & Vibratorkopf	44	5	4932498136	4058546512965	1443,11 CHF	1560,00 CHF
c.	MXF CVSHF-10/44	10m/44mm MX FUEL Welle & Vibratorkopf	44	10	4932498137	4058546512972	1847,36 CHF	1997,00 CHF
d.	MXF CVSHF-2/57	2m/57mm MX FUEL Welle & Vibratorkopf	57	2	4932498917	4058546527860	1270,12 CHF	1373,00 CHF
e.	MXF CVSHF-5/57	5m/57mm MX FUEL Welle & Vibratorkopf	57	5	4932498138	4058546512989	1558,74 CHF	1685,00 CHF
f.	MXF CVSHF-10/57	10m/57mm MX FUEL Welle & Vibratorkopf	57	10	4932498139	4058546512996	1963,00 CHF	2122,00 CHF

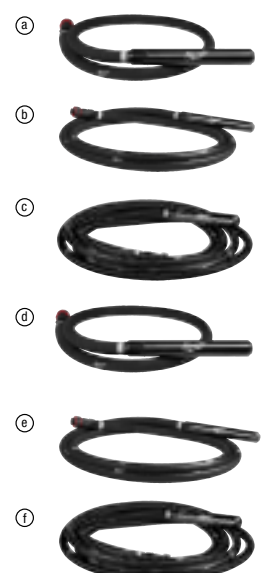

SYSTEMZUBEHÖR - RÜTTELPLATTEN

		Beschreibung	Merkmale	Artikelnummer	GTIN	UVP inkl. VRG exkl. MwSt.	UVP inkl. VRG inkl. MwSt.
a.	MXF PC50 PP	Pflaster-Gleitvorrichtung für MX FUEL™ Rüttelplatte	<ul style="list-style-type: none"> Die Pflaster-Gleitvorrichtung wird sowohl an der Vorder- als auch an der Rückseite der Grundplatte befestigt und ermöglicht die Verdichtung von Ziegeln, Pflastersteinen und Terrassensteinen in zwei Richtungen 	4932493273	4058546481445	403,33 CHF	436,00 CHF
b.	MXF PC50 WK	Transportreifen für MX FUEL™ Rüttelplatte	<ul style="list-style-type: none"> Radsatz für leichte Manövrierbarkeit Zur Verwendung mit dem MX FUEL™ Rüttelplatte (MXF PC50) 	4932493274	4058546481452	287,70 CHF	311,00 CHF
c.	MXF PC50 WT	Wassertank für MX FUEL™ Rüttelplatte	<ul style="list-style-type: none"> 13-Liter-Wassertank mit Schnellkupplung Einstellbarer Durchflussregler für einfache Kontrolle und optimierten Wasserfluss Zur Verwendung mit der MX FUEL™ Rüttelplatte (MXF PC50) 	4932498924	4058546527938	253,47 CHF	274,00 CHF

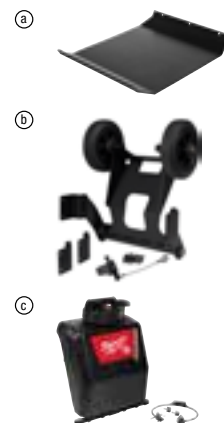

SYSTEMZUBEHÖR - VIBRATIONSBOHLEN

		Beschreibung	Länge (m)	Gewicht (kg)	Artikelnummer	GTIN	UVP inkl. VRG exkl. MwSt.	UVP inkl. VRG inkl. MwSt.
a.	MXF PSB-1.22m	Profil für MX FUEL™ Akku-Vibrationsbohle (MXF PSC) - 1,22 m	1.22	3.6	4932479776	4058546375706	426,46 CHF	461,00 CHF
b.	MXF PSB-1.83m	Profil für MX FUEL™ Akku-Vibrationsbohle (MXF PSC) - 1,83 m	1.83	5.5	4932479777	4058546375713	483,81 CHF	523,00 CHF
c.	MXF PSB-2.44m	Profil für MX FUEL™ Akku-Vibrationsbohle (MXF PSC) - 2,44 m	2.44	7.3	4932479778	4058546375720	606,85 CHF	656,00 CHF
d.	MXF PSB-3.00m	Profil für MX FUEL™ Akku-Vibrationsbohle (MXF PSC) - 3,0 m	3.00	9.1	4932479779	4058546375737	727,10 CHF	786,00 CHF
e.	MXF PSB-3.65m	Profil für MX FUEL™ Akku-Vibrationsbohle (MXF PSC) - 3,65 m	3.65	10.9	4932479780	4058546375744	849,21 CHF	918,00 CHF
f.	MXF PSB-4.25m	Profil für MX FUEL™ Akku-Vibrationsbohle (MXF PSC) - 4,25 m	4.25	12.8	4932479781	4058546375751	1015,73 CHF	1098,00 CHF
g.	MXF PSB-4.87m	Profil für MX FUEL™ Akku-Vibrationsbohle (MXF PSC) - 4,87 m	4.87	14.6	4932479782	4058546375768	1165,59 CHF	1260,00 CHF
h.	MXF PSCA	MX FUEL™ Adapter für L-Profile	-	-	4932499258	4058546564223	230,34 CHF	249,00 CHF



SYSTEMZUBEHÖR - GLÄTTTELLER

		Beschreibung	passend für Milwaukee Flügelglätter	Artikelnummer	GTIN	UVP inkl. VRG exkl. MwSt.	UVP inkl. VRG inkl. MwSt.
a.	MXF WBT60P	Glättteller für MX FUEL™ Flügelglätter 600 mm	MXF WBT60	4932498919	4058546527884	148,94 CHF	161,00 CHF
b.	MXF WBT60CB	Kombinationsflügel für MX FUEL™ Flügelglätter 600 mm (4 Stück)	MXF WBT60	4932498918	4058546527877	91,30 CHF	98,70 CHF
c.	MXF WBT90CB	Kombinationsflügel für MX FUEL™ Flügelglätter 900 mm (4 Stück)	MXF WBT90	4932498920	4058546527891	125,81 CHF	136,00 CHF
d.	MXF WBT90FIB	Finish-Flügel für MX FUEL™ Flügelglätter 900 mm (4 Stück)	MXF WBT90	4932498923	4058546527921	125,81 CHF	136,00 CHF
e.	MXF WBT90FLB	Glättschuhe für MX FUEL™ Flügelglätter 900 mm (4 Stück)	MXF WBT90	4932498922	4058546527914	207,22 CHF	224,00 CHF



SYSTEMZUBEHÖR - GEWINDESCHNEIDKLUPPEN

	Beschreibung	Merkmale	Artikelnummer	GTIN	UVP inkl. VRG exkl. MwSt.	UVP inkl. VRG inkl. MwSt.
a.	Entgrater für MX FUEL™ Stationäres Akku-Gewindeschneidgerät Entgrater für MX FUEL™ Stationäres Akku-Gewindeschneidgerät	<ul style="list-style-type: none"> Entgrater für MX FUEL™ Stationäres Akku-Gewindeschneidgerät Langlebige Metallkonstruktion Entfernt Rohrinneitengrate Einfacher Austauschprozess 	49165105	045242833634	114,71 CHF	124,00 CHF
b.	Schneidrad für MX FUEL™ Stationäres Akku-Gewindeschneidgerät Schneidrad für MX FUEL™ Stationäres Akku-Gewindeschneidgerät	<ul style="list-style-type: none"> Schwarz oxidbeschichtet Zur Verwendung in schwarzen Eisenrohren, starren Metallrohren, verzinktem Stahl und rostfreiem Stahl 55Si2Mn-Stahl 	48361401	045242745920	91,30 CHF	98,70 CHF
c.	Backeneinsätze für MX FUEL™ Stationäres Akku-Gewindeschneidgerät	<ul style="list-style-type: none"> Standard-Backeneinsätze für Stahlrohre Spezielle Backeneinsätze für PVC-beschichtete Rohre 	49165102	045242771288	195,19 CHF	211,00 CHF
d.	Backeneinsätze für PVC-ummantelte Rohre		49165104	045242833627	160,96 CHF	174,00 CHF
e.	Adaptersatz für Ridgid 11-R	<ul style="list-style-type: none"> Gewindeschneidkluppe Adapterkit für M18FPT2 Kleiner Adapter für Größen von 1/8" bis 1-1/4" 	4932478838	4058546361204	200,74 CHF	217,00 CHF
f.	Adaptersatz für REMS	<ul style="list-style-type: none"> Gewindeschneidkluppe Adapterkit für M18FPT2 Kleiner Adapter für Größen von 1/8" bis 1-1/4" 	4932478839	4058546361211	200,74 CHF	217,00 CHF
g.	Adaptersatz für Rothenberger	<ul style="list-style-type: none"> Gewindeschneidkluppe Adapterkit für M18FPT2 Kleiner Adapter für Größen von 1/8" bis 1-1/4" 	4932478840	4058546361228	200,74 CHF	217,00 CHF
h.	Mineralisches Gewindeschneidöl	<ul style="list-style-type: none"> 5l Kanister Gewindeschneidöl zur Verwendung mit dem MX FUEL™ Stationären Akku-Gewindeschneidgerät Ideale Kühlleistung für qualitativ hochwertige Gewinde 	4932493462	4058546483333	102,68 CHF	111,00 CHF
i.	Synthetisches Gewindeschneidöl		4932493463	4058546483340	137,84 CHF	149,00 CHF



SYSTEMZUBEHÖR - GEWINDESCHNEIDEISEN

- Bis zu 50 % leichter als vergleichbare Gewindeschneidköpfe
- Erhältliche Größen von 1/2" bis 2"
- Die Gewindeschneidköpfe enthalten immer einen Satz legierter BSPT-Schneidbacken

	Typ	Größe [Zoll]	passend für Milwaukee Gewindeschneidkluppen	Artikelnummer	GTIN	UVP inkl. VRG exkl. MwSt.	UVP inkl. VRG inkl. MwSt.
a.	Gewindeschneideisen FPTD 1/2" NPT HS	NPT HS	1/2	M18 FPT114, M18 FPT2	48361107	045242608713	101,76 CHF 110,00 CHF
	Gewindeschneideisen FPTD 3/4" NPT HS	NPT HS	3/4	M18 FPT114, M18 FPT2	48361108	045242608720	101,76 CHF 110,00 CHF
	Gewindeschneideisen FPTD 1" NPT HS	NPT HS	1	M18 FPT114, M18 FPT2	48361109	045242608737	123,96 CHF 134,00 CHF
	Gewindeschneideisen FPTD 1 1/4" NPT HS	NPT HS	1 - 1/4	M18 FPT114, M18 FPT2	48361110	045242608744	123,96 CHF 134,00 CHF
	Gewindeschneideisen FPTD 1 1/2" NPT HS	NPT HS	1 - 1/2	M18 FPT114, M18 FPT2	48361111	045242608751	160,96 CHF 174,00 CHF
b.	Gewindeschneideisen FPTD 2" NPT HS	NPT HS	2	M18 FPT114, M18 FPT2	48361112	045242608768	160,96 CHF 174,00 CHF
	Gewindeschneideisen FPTD 1/2" BSPT Alloy	BSPT Alloy	1/2	M18 FPT114, M18 FPT2	4932480227	4058546405120	86,68 CHF 93,70 CHF
	Gewindeschneideisen FPTD 3/4" BSPT Alloy	BSPT Alloy	3/4	M18 FPT114, M18 FPT2	4932480228	4058546405137	86,03 CHF 93,00 CHF
	Gewindeschneideisen FPTD 1" BSPT Alloy	BSPT Alloy	1	M18 FPT114, M18 FPT2	4932480229	4058546405144	104,53 CHF 113,00 CHF
	Gewindeschneideisen FPTD 1 1/4" BSPT Alloy	BSPT Alloy	1 - 1/4	M18 FPT114, M18 FPT2	4932480230	4058546405151	104,53 CHF 113,00 CHF
	Gewindeschneideisen FPTD 1 1/2" BSPT Alloy	BSPT Alloy	1 - 1/2	M18 FPT114, M18 FPT2	4932480231	4058546405168	142,46 CHF 154,00 CHF
	Gewindeschneideisen FPTD 2" BSPT Alloy	BSPT Alloy	2	M18 FPT114, M18 FPT2	4932480232	4058546405175	142,46 CHF 154,00 CHF
c.	Gewindeschneideisen FPTD 1/2" BSPT HS	BSPT HS	1/2	M18 FPT114, M18 FPT2	4932480233	4058546405182	101,76 CHF 110,00 CHF
	Gewindeschneideisen FPTD 3/4" BSPT HS	BSPT HS	3/4	M18 FPT114, M18 FPT2	4932480234	4058546405199	101,76 CHF 110,00 CHF
	Gewindeschneideisen FPTD 1" BSPT HS	BSPT HS	1	M18 FPT114, M18 FPT2	4932480235	4058546405205	117,48 CHF 127,00 CHF
	Gewindeschneideisen FPTD 1 1/4" BSPT HS	BSPT HS	1 - 1/4	M18 FPT114, M18 FPT2	4932480236	4058546405212	117,48 CHF 127,00 CHF
	Gewindeschneideisen FPTD 1 1/2" BSPT HS	BSPT HS	1 - 1/2	M18 FPT114, M18 FPT2	4932480237	4058546405229	154,49 CHF 167,00 CHF
d.	Gewindeschneideisen FPTD 2" BSPT HS	BSPT HS	2	M18 FPT114, M18 FPT2	4932480238	4058546405236	154,49 CHF 167,00 CHF
	1/2"-3/4" NPT HSS Gewindeschneidbacke für MXF PTR2	NPT HSS	1/2 - 3/4	MXF PTR2	48361205	045242745876	352,45 CHF 381,00 CHF
e.	1"-2" NPT HSS Gewindeschneidbacke für MXF PTR2	NPT HSS	1 - 2	MXF PTR2	48361206	045242745906	352,45 CHF 381,00 CHF
	1/2"-3/4" BSPT Gewindeschneidbacke für MXF PTR2	BSPT Gewindeschneidbacke	1/2 - 3/4	MXF PTR2	4932492924	4058546477950	259,94 CHF 281,00 CHF
f.	1"-2" BSPT Gewindeschneidbacke für MXF PTR2	BSPT Gewindeschneidbacke	1 - 2	MXF PTR2	4932492925	4058546477967	259,94 CHF 281,00 CHF
	1/2"-3/4" BSPT HS Gewindeschneidbacke für MXF PTR2	BSPT HS	1/2 - 3/4	MXF PTR2	4932492926	4058546477974	306,20 CHF 331,00 CHF
g.	1"-2" BSPT HS Gewindeschneidbacke für MXF PTR2	BSPT HS	1 - 2	MXF PTR2	4932492927	4058546477981	306,20 CHF 331,00 CHF
	1/2"-3/4" BSPT HSS Gewindeschneidbacke für MXF PTR2	BSPT HSS	1/2 - 3/4	MXF PTR2	4932492928	4058546477998	352,45 CHF 381,00 CHF
	1"-2" BSPT HSS Gewindeschneidbacke für MXF PTR2	BSPT HSS	1 - 2	MXF PTR2	4932492929	4058546478001	352,45 CHF 381,00 CHF

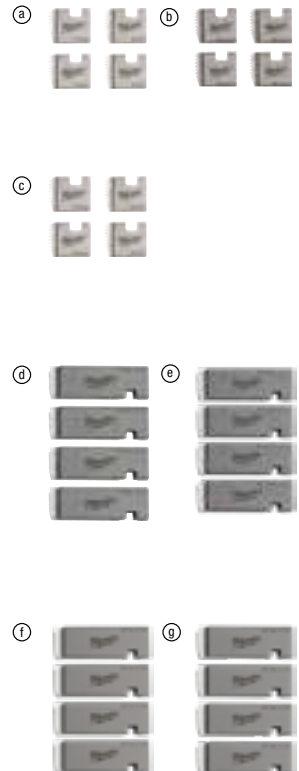

SYSTEMZUBEHÖR - GEWINDESCHNEIDKÖPFE

- Bis zu 50 % leichter als vergleichbare Gewindegewindeschneidköpfe
- Erhältliche Größen von 1/2" bis 2"
- Die Gewindegewindeschneidköpfe enthalten immer einen Satz legierter BSPT-Schneidbacken

	Beschreibung	passend für Milwaukee Gewindegewindeschneidkluppen	Größe [Zoll]	Typ	Artikelnummer	GTIN	UVP inkl. VRG exkl. MwSt.	UVP inkl. VRG inkl. MwSt.	
a.	FPT2H 1/2" BSPT Alloy	FPT2H 1/2" BSPT Gewindegewindeschneideinsatz	M18 FPT2	1/2	BSPT Alloy	4932480239	4058546405243	184,09 CHF	199,00 CHF
	FPT2H 3/4" BSPT Alloy	FPT2H 3/4" BSPT Gewindegewindeschneideinsatz	M18 FPT2	3/4	BSPT Alloy	4932480240	4058546405250	184,09 CHF	199,00 CHF
	FPT2H 1" BSPT Alloy	FPT2H 1" BSPT Gewindegewindeschneideinsatz	M18 FPT2	1	BSPT Alloy	4932480241	4058546405267	235,89 CHF	255,00 CHF
	FPT2H 1-1/4" BSPT Alloy	FPT2H 1 1/4" BSPT Gewindegewindeschneideinsatz	M18 FPT2	1 1/4	BSPT Alloy	4932480242	4058546405274	235,89 CHF	255,00 CHF
	FPT2H 1-1/2" BSPT Alloy	FPT2H 1 1/2" BSPT Gewindegewindeschneideinsatz	M18 FPT2	1 1/2	BSPT Alloy	4932480243	4058546405281	260,87 CHF	282,00 CHF
	FPT2H 2" BSPT Alloy	FPT2H 2" BSPT Gewindegewindeschneideinsatz	M18 FPT2	2	BSPT Alloy	4932480244	4058546405298	260,87 CHF	282,00 CHF
b.	FPT114H 1/2" BSPT Alloy	BSPT Schneidkopf 1/2" für M18FPT114	M18 FPT114	1/2	BSPT Alloy	4932480245	4058546405304	131,36 CHF	142,00 CHF
	FPT114H 3/4" BSPT Alloy	BSPT Schneidkopf 3/4" für M18FPT114	M18 FPT114	3/4	BSPT Alloy	4932480246	4058546405311	135,99 CHF	147,00 CHF
	FPT114H 1" BSPT Alloy	BSPT Schneidkopf 1" für M18FPT114	M18 FPT114	1	BSPT Alloy	4932480247	4058546405328	160,96 CHF	174,00 CHF
	FPT114H 1-1/4" BSPT Alloy	BSPT Schneidkopf 1 1/4" für M18FPT114	M18 FPT114	1 1/4	BSPT Alloy	4932480248	4058546405335	172,99 CHF	187,00 CHF
c.	FPT2HK BSPT Alloy	BSPT Schneidkopf-Set für M18 FPT2H	M18 FPT2	1/2, 3/4, 1", 1 1/4, 1 1/2, 2"	BSPT Alloy	4932480249	4058546405342	992,60 CHF	1073,00 CHF
d.	FPT114HK BSPT Alloy	BSPT Schneidkopf-Set für M18 FPT114HK	M18 FPT114	1/2, 3/4, 1", 1 1/4"	BSPT Alloy	4932480250	4058546405359	530,06 CHF	573,00 CHF
e.	PTR2 DH NPT	NPT-Schneidkopf für MX FUEL™ Stationäres Akku-Gewindegewindeschneidgerät	MXF PTR2	1/2"-2"	NPT	49165100	045242771264	727,10 CHF	786,00 CHF
	PTR2 DH BSPT	BSPT-Schneidkopf für MX FUEL™ Stationäres Akku-Gewindegewindeschneidgerät	MXF PTR2	1/2"-2"	BSPT	49165103	045242810109	727,10 CHF	786,00 CHF



SYSTEMZUBEHÖR - MAGNETISCHE BOHRSTÄNDER



4932604226

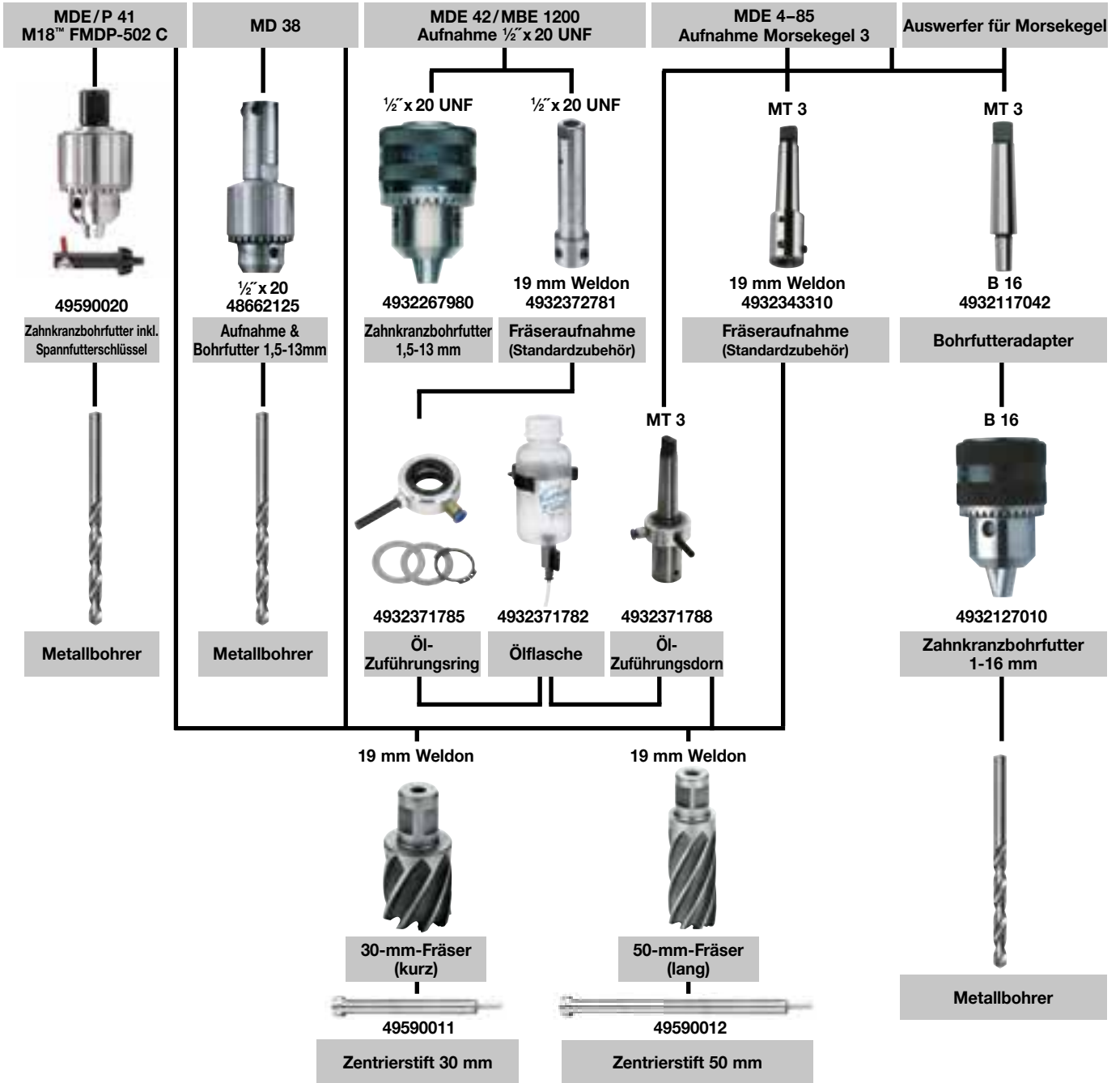

SYSTEMZUBEHÖR - NASSBOHRKRONEN

	Beschreibung	DD3 152	Passend für DCM2 250C und DCM2 350C	MXF DCD150	passend für MXF DCD350	Artikelnummer	GTIN	UVP inkl. VRG exkl. MwSt.	UVP inkl. VRG inkl. MwSt.
a.	Befestigungsset Bestehend aus 5 Schlagankern M 12, Einschläger, Gewindestange, Scheibe und Mutter	✓	✓	✓	✓	4932399731	4002395363827	91,58 CHF	99,00 CHF
	1 3/8" Maulschlüssel. Zum Halten der Bohrspindel beim Bohrkronenwechsel		✓			49964705	04524222766	28,31 CHF	30,60 CHF
	32 mm Maulschlüssel. Zum Halten der Bohrspindel.	✓				4931428009	4002395844791	-	-
	41 mm Maulschlüssel. Zum Halten der Bohrspindel.	✓	✓		✓	4931428010	4002395844807	-	-
b.	1 1/4" zu 1/2" Adapter. Ermöglicht den Einsatz von <50 mm Diamantbohrkronen mit einer 1 1/4" Maschinenaufnahme	✓	✓		✓	4932352627	4002395372850	52,73 CHF	57,00 CHF
c.	1 1/4" Verlängerung, Länge 300 mm	✓	✓	✓	✓	4932399724	4002395363759	126,73 CHF	137,00 CHF
	1 1/4" Verlängerung, Länge 500 mm	✓	✓	✓	✓	4932399725	4002395363766	184,09 CHF	199,00 CHF
d.	Teleskop-Verlängerung. Verlängerungsstück zur Befestigung des Bohrständers anstelle des Ankerbolzens. Max. 500 kg, höhenverstellbar 1,8-2,9 m	✓	✓	✓		4932399732	4002395363834	601,30 CHF	650,00 CHF
e.	Vakuumpumpe VP6. Zur Befestigung des Diamant-Kernbohrständers auf ebenen Flächen. Unterdruck 850 mbar. Max. Vakuumleistung: 6 m³/h / 100 l/min. Spannung: 220-240 V	✓	✓	✓	✓	4932352094	4002395367474	1305,15 CHF	1410,00 CHF
f.	WT 10 Wassertank	✓	✓	✓	✓	4932399726	4002395363773	362,63 CHF	392,00 CHF
g.	Wasserfangring für DR 152 T					4932352678	4002395373369	44,59 CHF	48,20 CHF
h.	Wasserfangring: max. Ø 180 mm			✓		4932399727	4002395363780	478,26 CHF	517,00 CHF
	Ersatz-Dichtscheibe für Wasserfangring DR 250 TV.			✓		4932399729	4002395363803	59,48 CHF	64,30 CHF
i.	Wasserfangring für DR 350 T. Für Bohrkronen bis max. Ø 300 mm.					4932399728	4002395363797	518,96 CHF	561,00 CHF
	Ersatz-Dichtscheibe für Wasserfangring für DR 350 T					4932399730	4002395363810	59,48 CHF	64,30 CHF
j.	Schnellwechselplatte für Bohrmotoren DR 250 TV und DR 350 T		✓			4932399733	4002395363841	267,35 CHF	289,00 CHF
	Wasserfangring: für den universellen Einsatz mit Diamantkernbohrmaschinen. Für Bohrkronen bis max. Ø 152 mm.	✓	✓	✓	✓	4932478073	4058546340063	163,74 CHF	177,00 CHF







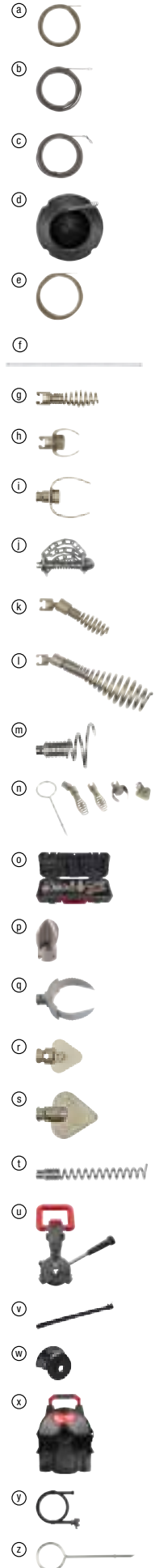







AKKU-ROHRREINIGER SYSTEMZUBEHÖR

		Beschreibung	Für Rohrreiner M12BDC6, M12 BDC8	Für Rohrreiner M18 FDCPF8, M18 FDCPF10	Für Rohrreiner M18 FFSDC16, M18 FFSDC13, M18 FFSDC10	Für Rohrreiner MXF LSDP	Artikelnummer	GTIN	UVP inkl. VRG exkl. MwSt.	UVP inkl. VRG inkl. MwSt.
a.	Spirale mit offener Wicklung	16 mm x 15,2 m Spirale offene Wicklung			✓		48532775	045242513109	231,27 CHF	250,00 CHF
b.		6 mm x 7,6 m Spirale mit Innenseele und Keulenkopf	✓				48532573	045242471270	47,83 CHF	51,70 CHF
		8 mm x 7,6 m Spirale mit Innenseele und Gelenk-Keulenkopf	✓				48532572	045242364206	68,36 CHF	73,90 CHF
c.	Spiralen mit Innenseelen schmal	6 mm x 7,6 m Spirale mit Innenseele und Gelenk-Keulenkopf	✓				48532574	045242471287	54,67 CHF	59,10 CHF
		6 mm x 10,6 m Spirale mit Innenseele und Keulenkopf		✓			48532671	045242482740	82,05 CHF	88,70 CHF
		6 mm x 15,2 m Spirale mit Innenseele und Keulenkopf		✓			48532672	045242482757	91,58 CHF	99,00 CHF
		8 mm x 7,6 m Spirale mit Innenseele und Keulenkopf	✓				48532571	045242364213	58,09 CHF	62,80 CHF
		8 mm x 10,6 m Spirale mit Innenseele und Keulenkopf		✓			48532673	045242482764	91,58 CHF	99,00 CHF
		8 mm x 15,2 m Spirale mit Innenseele und Keulenkopf		✓			48532674	045242482771	109,16 CHF	118,00 CHF
d.		10 mm x 10,6 m Spirale mit Innenseele		✓			48532675	045242482788	109,16 CHF	118,00 CHF
		6 mm x 7,6 m Spirale mit Innenseele, Keulenkopf und Trommel	✓				48532581	045242480586	71,88 CHF	77,70 CHF
		6 mm x 7,6 m Spirale mit Innenseele, Gelenk-Keulenkopf und Trommel	✓				48532582	045242480593	75,12 CHF	81,20 CHF
		8 mm x 7,6 m Spirale mit Innenseele, Keulenkopf und Trommel	✓				48532583	045242480609	65,03 CHF	70,30 CHF
e.	Spiralen mit Innenseele medium	8 mm x 7,6 m Spirale mit Innenseele, Gelenk-Keulenkopf und Trommel	✓				48532584	045242480616	68,36 CHF	73,90 CHF
		8 mm x 23 m Spirale mit Innenseele und Keulenkopf			✓		48532772	045242513079	176,69 CHF	191,00 CHF
f.		10 mm x 15,2 m Spirale mit Innenseele			✓		48532773	045242513086	176,69 CHF	191,00 CHF
		13 mm x 15,2 m Spirale mit Innenseele			✓		48532774	045242513093	217,39 CHF	235,00 CHF
		16 mm x 7,6 Spirale				✓	4932471701	4058546296001	299,72 CHF	324,00 CHF
		16 mm x 15,2 m Spirale				✓	4932471702	4058546296018	461,61 CHF	499,00 CHF
		20 mm x 7,6 m Spirale				✓	4932471703	4058546296025	327,47 CHF	354,00 CHF
		20 mm x 15,2 m Spirale				✓	4932471704	4058546296032	491,21 CHF	531,00 CHF
g.	Keulenbohrer	16 mm Keulenkopf				✓	4932471707	4058546296063	91,58 CHF	99,00 CHF
		16 mm x 60 cm Spirale				✓	4932471708	4058546296070	80,85 CHF	87,40 CHF
		20 mm x 600 mm Spirale				✓	4932471709	4058546296087	103,61 CHF	112,00 CHF
h.	Blattbohrer-Fettaustreiber	Keulenbohrer für 10, 13 und 16 mm Spiralen	✓	✓		48532681	045242503803	20,44 CHF	22,10 CHF	
i.	Blattbohrer-Fettaustreiber	Blattbohrer-Fettaustreiber für 10, 13 und 16 mm Spiralen	✓	✓		48532684	045242503834	15,82 CHF	17,10 CHF	
j.	Kettenschleuderkopf	Blattbohrer-Fettaustreiber 38 mm	✓	✓		48532789	045242006137	30,80 CHF	33,30 CHF	
k.	Rückholbohrer schmal	75 mm Kettenschleuderkopf für 16,2 mm Kabel			✓		48532837	4058546323448	217,39 CHF	235,00 CHF
		100 mm Kettenschleuderkopf für 16,2 mm Kabel			✓		48532838	4058546323455	272,90 CHF	295,00 CHF
l.	Rückholbohrer medium	Rückholbohrer für 10, 13 und 16 mm Spiralen	✓	✓		48532682	045242503810	34,04 CHF	36,80 CHF	
m.	Trichterbohrer	Rückholbohrer geeignet für 10mm, 13 mm, 16 mm Spiralen	✓	✓		48532787	045242006113	27,15 CHF	29,35 CHF	
		Trichterbohrer für 16,2 mm Kabel			✓		48532831	4058546323387	61,70 CHF	66,70 CHF
n.	Zubehörset schmal	Trichterbohrer geeignet für 10 mm, 13 mm, 16 mm Spiralen	✓	✓		48532786	045242006106	30,80 CHF	33,30 CHF	
o.	Zubehörset medium	Zubehörset 5-teilig	✓	✓		48532685	045242503841	68,36 CHF	73,90 CHF	
		M18 Medium Zubehörset (5-teilig) geeignet für 10mm, 13 mm, 16 mm Spiralen	✓	✓		48532790	045242006144	68,36 CHF	73,90 CHF	
p.	Kugelkopffräser	Zubehörset 9-teilig für 16,2 mm Kabel			✓		48532840	4058546296131	546,72 CHF	591,00 CHF
		Kugelkopffräser (klein) für 16,2 mm Kabel	✓			48532835	4058546323424	91,58 CHF	99,00 CHF	
q.	Wurzelschneider	Kugelkopffräser (mittel) für 16,2 mm Kabel	✓			48532836	4058546323431	116,56 CHF	126,00 CHF	
		75 mm Wurzelschneider für 16,2 mm Kabel	✓			48532832	4058546323394	91,58 CHF	99,00 CHF	
		100 mm Wurzelschneider für 16,2 mm Kabel	✓			48532833	4058546323400	108,23 CHF	117,00 CHF	
r.	Schaukelkopfböhrer schmal	150 mm Wurzelschneider für 16,2 mm Kabel	✓			48532834	4058546323417	122,11 CHF	132,00 CHF	
s.	Schaukelkopfböhrer medium	25 mm Schaukelkopfböhrer für 10, 13, 16 mm Kabel	✓	✓		48532683	045242503827	15,82 CHF	17,10 CHF	
t.	Bohrer gerade	Schaukelkopfböhrer geeignet für 10 mm, 13 mm, 16 mm Spiralen	✓	✓		48532788	045242006120	30,80 CHF	33,30 CHF	
u.	Automatischer Spiralvorschub- und rücklaufaufsatz für den M18 FFSDC	Bohrer (gerade) für 16,2 mm Kabel			✓		48532830	4058546323370	61,70 CHF	66,70 CHF
v.	Führungsschlauch für den M18 FFSDC SWITCH PACK™ mit automatischem Spiralvorschub- und rücklaufaufsatz	Automatischer Spiralvorschub- und rücklaufaufsatz für den M18 FFSDC			✓		4932471993	4058546298920	382,05 CHF	413,00 CHF
w.	Verbindungsplatte zum Befestigen des M18 FFSDC SWITCH PACK™ mit dem automatischen Spiralvorschub- und rücklaufaufsatz	Führungsschlauch für den M18 FFSDC SWITCH PACK™ mit automatischem Spiralvorschub			✓		4932471994	4058546298937	67,16 CHF	72,60 CHF
x.	SWITCH PACK™ Trommel	Verbindungsplatte zum Befestigen des M18 FFSDC SWITCH PACK™ mit dem automatischen Spiralvorschub- und rücklaufaufsatz			✓		4932478225	4058546344023	39,87 CHF	43,10 CHF
y.	Kettenschleuder	SWITCH PACK™ Spiralrommel für M18 FFSDC-Serie			✓		4932464277	4058546222222	204,44 CHF	221,00 CHF
z.	Stiftschlüssel	Spiralen-Führungsschlauch für MXFLSDP	✓	✓			4932478110	4058546340421	272,90 CHF	295,00 CHF
		Stiftschlüssel	✓	✓			4932471717	4058546296162	13,64 CHF	14,75 CHF



SYSTEMZUBEHÖR FÜR AKKU-TEILSPIRALMASCHINEN

		Beschreibung	Passend für M18 FCSSM	Passend für M18 FSSM	Artikelnummer	GTIN	UVP inkl. VRG exkl. MwSt.	UVP inkl. VRG inkl. MwSt.		
a.	Spirale SM	16 mm x 2,3 m mit offener Wicklung und Außenkupplung	✓		4932478413	4058546346041	91,58 CHF	99,00 CHF		
		16 mm x 2,3 m Spirale mit Innenseele und offener Wicklung	✓		4932478414	4058546346058	108,23 CHF	117,00 CHF		
		22 mm x 4,5 m Innenseele mit Außenkupplung und offener Wicklung	✓	✓	4932478415	4058546346065	194,26 CHF	210,00 CHF		
		22 mm x 4,5 m Spirale mit offener Wicklung und Außenkupplung	✓	✓	4932471712	4058546296117	108,23 CHF	117,00 CHF		
		22 mm x 4,5 m Spirale mit offener Wicklung mit Außenkupplung Set	✓	✓	4932471713	4058546296124	683,63 CHF	739,00 CHF		
		32 mm x 4,5 m weiche Spirale mit offener Wicklung		✓	4932471710	4058546296094	176,69 CHF	191,00 CHF		
		32 mm x 4,5 m Spirale mit offener Wicklung für höchste Ansprüche		✓	4932471711	4058546296100	204,44 CHF	221,00 CHF		
b.	Rückholbohrer	Rückholbohrer 16 mm	✓		48533811	4058546346133	53,38 CHF	57,70 CHF		
		Rückholbohrer 16 mm starr	✓		48533812	4058546346126	53,38 CHF	57,70 CHF		
c.	Trichterbohrer	Trichterbohrer 16 mm	✓		48533813	4058546346140	34,23 CHF	37,00 CHF		
		Trichterbohrer (klein) für 22 mm Spiralen	✓	✓	48533828	4058546346089	47,92 CHF	51,80 CHF		
		Trichterbohrer für 22 mm Spiralen	✓	✓	48533831	4058546323479	53,38 CHF	57,70 CHF		
		Trichterbohrer für 32 mm Spiralen		✓	48534831	4058546323561	53,38 CHF	57,70 CHF		
d.	Kugelkopffräser 5 m	Kugelkopffräser 16 mm für extra schmale Öffnungen	✓		48533814	4058546346157	34,23 CHF	37,00 CHF		
		Kugelkopffräser 16 mm	✓		48533815	4058546346164	34,23 CHF	37,00 CHF		
		Kugelkopffräser 22 mm für schmale Öffnungen	✓	✓	48533827	4058546346096	47,92 CHF	51,80 CHF		
		Kugelkopffräser 22 mm	✓	✓	48533835	4058546323516	91,58 CHF	99,00 CHF		
		Kugelkopffräser 22 mm	✓	✓	48533836	4058546323523	108,23 CHF	117,00 CHF		
		Kugelkopffräser 32 mm		✓	48534835	4058546323608	91,58 CHF	99,00 CHF		
		Kugelkopffräser 32 mm		✓	48534836	4058546323615	108,23 CHF	117,00 CHF		
e.	Spiralreiniger SM	Spiralreiniger für 16 mm Spiralen	✓		48533816	4058546346171	91,58 CHF	99,00 CHF		
		Spiralreiniger für 22 mm Spiralen	✓	✓	48533826	4058546346102	61,70 CHF	66,70 CHF		
f.	Wurzelschneider 5 m	Wurzelschneider 50 mm / 22 mm	✓	✓	48533825	4058546346119	61,70 CHF	66,70 CHF		
		Wurzelschneider 75 mm / 22 mm	✓	✓	48533832	4058546323486	91,58 CHF	99,00 CHF		
		Wurzelschneider 100 mm / 22 mm	✓	✓	48533833	4058546323493	108,23 CHF	117,00 CHF		
		Wurzelschneider 150 mm / 22 mm	✓	✓	48533834	4058546323509	122,11 CHF	132,00 CHF		
		Wurzelschneider 75 mm / 32 mm		✓	48534832	4058546323578	91,58 CHF	99,00 CHF		
		Wurzelschneider 100 mm / 32 mm		✓	48534833	4058546323585	108,23 CHF	117,00 CHF		
		Wurzelschneider 150 mm / 32 mm		✓	48534834	4058546323592	122,11 CHF	132,00 CHF		
g.	Bohrer gerade SM	Bohrer klein (gerade) für 22 mm Spiralen	✓	✓	48533829	4058546346072	47,92 CHF	51,80 CHF		
		Bohrer (gerade) für 22 mm Spiralen	✓	✓	48533830	4058546323462	53,38 CHF	57,70 CHF		
		Bohrer (gerade) für 32 mm Spiralen		✓	48534830	4058546323554	53,38 CHF	57,70 CHF		
h.	Kettenschleuder 5 m	Kettenschleuderkopf 75 mm / 22 mm	✓	✓	48533837	4058546323530	217,39 CHF	235,00 CHF		
		Kettenschleuderkopf 100 mm / 22 mm	✓	✓	48533838	4058546323547	272,90 CHF	295,00 CHF		
		Kettenschleuderkopf 75 mm / 32 mm		✓	48534837	4058546323622	217,39 CHF	235,00 CHF		
		Kettenschleuderkopf 100 mm / 32 mm		✓	48534838	4058546323639	272,90 CHF	295,00 CHF		
i.	Zubehörset	Zubehörset 22 mm 9-teilig	✓	✓	48533840	4058546296148	546,72 CHF	591,00 CHF		
		32 mm Zubehörset 9-teilig		✓	48534839	4058546296155	546,72 CHF	591,00 CHF		
j.	Kleiner Spiralen-Führungsschlauch	Kleiner Spiralen-Führungsschlauch für M18FCSSM	✓		4932478410	4058546346010	122,11 CHF	132,00 CHF		
		Mittlerer Spiralen-Führungsschlauch	Mittlerer Spiralen-Führungsschlauch für FCSSM	✓		4932478409	4058546346003	194,26 CHF	210,00 CHF	
k.	Großer Spiralen-Führungsschlauch	Spiralen-Führungsschlauch für Teilspiralmaschine		✓	4932471720	4058546296193	176,69 CHF	191,00 CHF		
		Kabelträger	Kabelträger für 16 mm Spiralen	✓		4932478412	4058546346034	80,85 CHF	87,40 CHF	
			Kabelträger für 22 mm Spiralen	✓	✓	4932478411	4058546346027	91,58 CHF	99,00 CHF	
l.		Kabelträger für 32 mm Spiralen		✓	4932471719	4058546296186	108,23 CHF	117,00 CHF		
	Stiftschlüssel	Stiftschlüssel	✓	✓	4932471717	4058546296162	13,64 CHF	14,75 CHF		

SYSTEMZUBEHÖR - AKKU-HOCHGESCHWINDIGKEITSROHRREINIGER

		Bezeichnung: Modellvariante	Beschreibung	Fits Milwaukee flexible shaft machine	Artikelnummer	GTIN	UVP inkl. VRG exkl. MwSt.	UVP inkl. VRG inkl. MwSt.
a.	Schmieröl für M18™ Hochgeschwindigkeits- rohrreiniger mit flexibler Welle	HSFSM-OIL	Schmieröl für M18™ Akku-Hochgeschwindigkeitsrohrreiniger mit flexibler Welle	M18 HSFSM	4932480905	4058546411909	21,97 CHF	23,75 CHF
b.	23 m Ersatzkabel mit 8 mm Aufnahme für M18™ Hochgeschwindigkeitsrohrreiniger mit flexibler Welle	HSFSM-RC8	23 m Ersatzkabel für M18™ Hochgeschwindigkeitsrohrreiniger mit flexibler Welle	M18 HSFSM	4932480723	4058546410087	634,60 CHF	686,00 CHF
c.	Standardkette für M18™ Hochgeschwindigkeits- rohrreiniger mit flexibler Welle	HSFSM-SC3240	32 - 40 mm Standardkette für M18™ Akku-Hochgeschwindigkeitsmaschine mit biegsamer Welle	M18 HSFSM	4932480724	4058546410094	56,61 CHF	61,20 CHF
		HSFSM-SC50	50 mm Standardkette für M18™ Hoch- geschwindigkeitsmaschine mit biegsamer Welle zum Entkalken von Abflüssen	M18 HSFSM	4932480725	4058546410100	79,74 CHF	86,20 CHF
		HSFSM-SC75	75 mm Standardkette für M18™ Hoch- geschwindigkeitsmaschine mit biegsamer Welle zum Entkalken von Abflüssen	M18 HSFSM	4932480726	4058546410117	102,68 CHF	111,00 CHF
		HSFSM-SC110	110 mm Standardkette für M18™ Hoch- geschwindigkeitsmaschine mit biegsamer Welle zum Entkalken von Abflüssen	M18 HSFSM	4932480727	4058546410124	120,26 CHF	130,00 CHF
d.	Hartmetallketten mit universeller 8 mm Aufnahme für M18™ Hochgeschwindigkeits- rohrreiniger mit biegsamer Welle	HSFSM-CC3240	32 - 40 mm Standardkette für M18™ Hoch- geschwindigkeitsmaschine mit biegsamer Welle zum Entkalken von Abflüssen	M18 HSFSM	4932480728	4058546410131	79,74 CHF	86,20 CHF
		HSFSM-CC50	50 mm Standardkette für M18™ Hoch- geschwindigkeitsmaschine mit biegsamer Welle zum Entkalken von Abflüssen	M18 HSFSM	4932480729	4058546410148	102,68 CHF	111,00 CHF
		HSFSM-CC75	75 mm Standardkette für M18™ Hoch- geschwindigkeitsmaschine mit biegsamer Welle zum Entkalken von Abflüssen	M18 HSFSM	4932480730	4058546410155	154,49 CHF	167,00 CHF
		HSFSM-CC110	110 mm Standardkette für M18™ Hoch- geschwindigkeitsmaschine mit biegsamer Welle zum Entkalken von Abflüssen	M18 HSFSM	4932480731	4058546410162	166,51 CHF	180,00 CHF
e.	Eindringkopf für M18™ Hochgeschwindigkeits- rohrreiniger mit flexibler Welle	HSFSM-PH	Eindringkopf für M18™ Hochgeschwindigkeitsmaschine mit biegsamer Welle	M18 HSFSM	4932480732	4058546410179	79,74 CHF	86,20 CHF

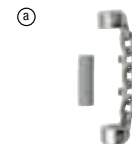
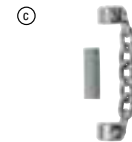
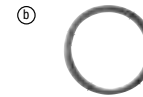

SYSTEMZUBEHÖR - PRESSBACKEN

PROFIL M

Backenprofil	Kompatibel mit Systemen folgender Anbieter	Passend für Milwaukee Presswerkzeuge	Passend für	Akku-Plattform	Beschreibung	Erforderlich	Artikelnummer	GTIN	UVP inkl. VRG exkl. MwSt.	UVP inkl. VRG inkl. MwSt.
a.		M12 HPT, M12 ONEHPT	12	M12	J12-M12	-	4932430243	4002395379040	194,26 CHF	210,00 CHF
		M12 HPT, M12 ONEHPT	15	M12	J12-M15	-	4932430245	4002395379064	194,26 CHF	210,00 CHF
		M12 HPT, M12 ONEHPT	18	M12	J12-M18	-	4932430247	4002395379088	194,26 CHF	210,00 CHF
		M12 HPT, M12 ONEHPT	22	M12	J12-M22	-	4932430249	4002395379101	194,26 CHF	210,00 CHF
		M12 HPT, M12 ONEHPT	28	M12	J12-M28	-	4932430251	4002395379125	194,26 CHF	210,00 CHF
		M12 HPT, M12 ONEHPT	35	M12	J12-M35	-	4932430253	4002395379149	246,99 CHF	267,00 CHF
		M18 HPT, M18 BLHPT	12	M18	J18-M12	-	4932430244	4002395379057	215,54 CHF	233,00 CHF
		M18 HPT, M18 BLHPT	15	M18	J18-M15	-	4932430246	4002395379071	215,54 CHF	233,00 CHF
		M18 HPT, M18 BLHPT	18	M18	J18-M18	-	4932430248	4002395379095	215,54 CHF	233,00 CHF
		M18 HPT, M18 BLHPT	22	M18	J18-M22	-	4932430250	4002395379118	215,54 CHF	233,00 CHF
b.	M Geberit: Mapress VSH: X-Press Eurotubi Raccorderie Metallique Rubinetteria Bresciane Sanha: Nirosan Pegler Yorkshire	M18 HPT, M18 BLHPT	28	M18	J18-M28	-	4932430252	4002395379132	215,54 CHF	233,00 CHF
		M12 HPT	35	M18	J18-M35	-	4932430254	4002395379156	215,54 CHF	233,00 CHF
		M18 HPT, M18 BLHPT	42	M18	RJ18-M42	RJA-1	4932430255	4002395379163	881,59 CHF	953,00 CHF
		M18 HPT, M18 BLHPT	54	M18	RJ18-M54	RJA-1	4932430256	4002395379170	881,59 CHF	953,00 CHF
		M18 HPT, M18 BLHPT	-	-	RJA-1	-	4932430307	4002395379682	486,59 CHF	526,00 CHF
		M18 BLHPTXL	76.1	M18	RJ18XL-M76,1	RJAXL-1	4932479458	4058546372521	1315,45 CHF	1422,00 CHF
		M18 BLHPTXL	88.9	M18	RJ18XL-M88,9	Zwischenbacke RJAXL-1 erforderlich	4932479459	4058546372538	1445,88 CHF	1563,00 CHF
		M18 BLHPTXL	108	M18	RJ18XL-M108	Zwischenbacke RJAXL-1 erforderlich	4932479460	4058546372545	1445,88 CHF	1563,00 CHF
		M18 BLHPTXL	-	M18	RJAXL-1	-	4932479451	4058546372453	788,16 CHF	852,00 CHF
		M18 BLHPTXL	-	M18	RJAXL-2	-	4932479452	4058546372460	656,80 CHF	710,00 CHF



PROFIL V

Backenprofil	Kompatibel mit Systemen folgender Anbieter	Passend für Milwaukee Presswerkzeuge	Passend für	Akku-Plattform	Beschreibung	Erforderlich	Artikelnummer	GTIN	UVP inkl. VRG exkl. MwSt.	UVP inkl. VRG inkl. MwSt.
a.		M12 HPT, M12 ONEHPT	12	M12	J12-V12	-	4932430260	4002395379217	194,26 CHF	210,00 CHF
		M12 HPT, M12 ONEHPT	14	M12	J12-V14	-	4932451660	4002395273423	194,26 CHF	210,00 CHF
		M12 HPT, M12 ONEHPT	15	M12	J12-V15	-	4932430262	4002395379231	194,26 CHF	210,00 CHF
		M12 HPT, M12 ONEHPT	16	M12	J12-V16	-	4932451661	4002395273430	194,26 CHF	210,00 CHF
		M12 HPT, M12 ONEHPT	18	M12	J12-V18	-	4932430264	4002395379255	194,26 CHF	210,00 CHF
		M12 HPT, M12 ONEHPT	22	M12	J12-V22	-	4932430266	4002395379279	194,26 CHF	210,00 CHF
		M12 HPT, M12 ONEHPT	28	M12	J12-V28	-	4932430268	4002395379293	194,26 CHF	210,00 CHF
		M12 HPT, M12 ONEHPT	35	M12	J12-V35	-	4932430270	4002395379316	246,99 CHF	267,00 CHF
		M18 HPT, M18 BLHPT	12	M18	J18-V12	-	4932430261	4002395379224	215,54 CHF	233,00 CHF
		M18 HPT, M18 BLHPT	14	M18	J18-V14	-	4932471086	4058546287146	215,54 CHF	233,00 CHF
b.	V Viega Comap IBP Sanha: Nirosan	M18 HPT, M18 BLHPT	15	M18	J18-V15	-	4932430263	4002395379248	215,54 CHF	233,00 CHF
		M18 HPT, M18 BLHPT	16	M18	J18-V16	-	4932471087	4058546287153	215,54 CHF	233,00 CHF
		M18 HPT, M18 BLHPT	18	M18	J18-V18	-	4932430265	4002395379262	215,54 CHF	233,00 CHF
		M18 HPT, M18 BLHPT	22	M18	J18-V22	-	4932430267	4002395379286	215,54 CHF	233,00 CHF
		M18 HPT, M18 BLHPT	28	M18	J18-V28	-	4932430269	4002395379309	215,54 CHF	233,00 CHF
		M18 HPT, M18 BLHPT	35	M18	J18-V35	-	4932430271	4002395379323	215,54 CHF	233,00 CHF
		M18 HPT, M18 BLHPT	42	M18	RJ18-V42	RJA-1	4932430272	4002395379330	881,59 CHF	953,00 CHF
		M18 HPT, M18 BLHPT	54	M18	RJ18-V54	RJA-1	4932430273	4002395379347	881,59 CHF	953,00 CHF
		M18 HPT, M18 BLHPT	-	M18	RJA-1	-	4932430307	4002395379682	486,59 CHF	526,00 CHF
		M18 BLHPT, M18 ONEBLHPT	76.1	M18	RJ18-V76.1	RJAV-2	4932479455	4058546372491	984,27 CHF	1064,00 CHF
M18 BLHPT, M18 ONEBLHPT	88.9	M18	RJ18-V88.9	RJAV-2	4932479456	4058546372507	984,27 CHF	1064,00 CHF		
M18 BLHPT, M18 ONEBLHPT	108	M18	RJ18-V108	RJAV-2	4932479457	4058546372514	1119,33 CHF	1210,00 CHF		
M18 BLHPT, M18 ONEBLHPT	-	M18	RJAV-2	-	4932479604	4058546373986	471,79 CHF	510,00 CHF		



PROFIL U

Backenprofil	Kompatibel mit Systemen folgender Anbieter	Passend für Milwaukee Presswerkzeuge	Passend für	Akku-Plattform	Beschreibung	Erforderlich	Artikelnummer	GTIN	UVP inkl. VRG exkl. MwSt.	UVP inkl. VRG inkl. MwSt.
a.		M12 HPT, M12 ONEHPT	14	M12	J12-U14	-	4932430291	4002395379521	204,44 CHF	221,00 CHF
		M12 HPT, M12 ONEHPT	16	M12	J12-U16	-	4932430293	4002395379545	194,26 CHF	210,00 CHF
		M12 HPT, M12 ONEHPT	18	M12	J12-U18	-	4932430295	4002395379569	204,44 CHF	221,00 CHF
		M12 HPT, M12 ONEHPT	20	M12	J12-U20	-	4932430297	4002395379583	194,26 CHF	210,00 CHF
		M12 HPT, M12 ONEHPT	25	M12	J12-U25	-	4932430299	4002395379606	194,26 CHF	210,00 CHF
		M12 HPT, M12 ONEHPT	32	M12	J12-U32	-	4932430301	4002395379620	194,26 CHF	210,00 CHF
		M12 HPT, M12 ONEHPT	40	M12	J12-U40	-	4932430303	4002395379644	268,27 CHF	290,00 CHF
		M18 HPT, M18 BLHPT	14	M18	J18-U14	-	4932430292	4002395379538	215,54 CHF	233,00 CHF
		M18 HPT, M18 BLHPT	16	M18	J18-U16	-	4932430294	4002395379552	215,54 CHF	233,00 CHF
		M18 HPT, M18 BLHPT	18	M18	J18-U18	-	4932430296	4002395379576	215,54 CHF	233,00 CHF
b.	U ALB Uponor: Unipipe, Airpipe Kan: Kan-therm Wavin: Press-Systeme Frankische: Alplex F50 Profi DW Verbundrohr Multitubo IBP:>B<Flex KE Kelit: Kelit Kelox Jupiter: Heizsystem	M18 HPT, M18 BLHPT	20	M18	J18-U20	-	4932430298	4002395379590	215,54 CHF	233,00 CHF
		M18 HPT, M18 BLHPT	25	M18	J18-U25	-	4932430300	4002395379613	215,54 CHF	233,00 CHF
		M18 HPT, M18 BLHPT	32	M18	J18-U32	-	4932430302	4002395379637	215,54 CHF	233,00 CHF
		M18 HPT, M18 BLHPT	40	M18	RJ18-U40	RJA-1	4932430304	4002395379651	613,32 CHF	663,00 CHF
		M18 HPT, M18 BLHPT	50	M18	RJ18-U50	RJA-1	4932430305	4002395379668	663,27 CHF	717,00 CHF
		M18 HPT, M18 BLHPT	63	M18	RJ18-U63	RJA-1	4932430306	4002395379675	965,77 CHF	1044,00 CHF
		M18 HPT, M18 BLHPT	-	M18	RJA-1	-	4932430307	4002395379682	486,59 CHF	526,00 CHF



PROFIL G

Backenprofil	Kompatibel mit Systemen folgender Anbieter	Passend für Milwaukee Presswerkzeuge	Passend für	Akku-Plat-tform	Beschreibung	Erforderlich	Artikelnummer	GTIN	UVP inkl. VRG exkl. MwSt.	UVP inkl. VRG inkl. MwSt.	
a.	G	Geberit: Mepla & Mepla Therm	M12 HPT, M12 ONEHPT	16	M12	J12-G16	-	4932464217	4058546221621	194,26 CHF	210,00 CHF
			M12 HPT, M12 ONEHPT	20	M12	J12-G20	-	4932464218	4058546221638	194,26 CHF	210,00 CHF
			M12 HPT, M12 ONEHPT	26	M12	J12-G26	-	4932464219	4058546221645	194,26 CHF	210,00 CHF
			M12 HPT, M12 ONEHPT	32	M12	J12-G32	-	4932464220	4058546221652	194,26 CHF	210,00 CHF
			M12 HPT, M12 ONEHPT	40	M12	J12-G40	-	4932464221	4058546221669	194,26 CHF	210,00 CHF
b.	G	Geberit: Mepla & Mepla Therm	M18 HPT, M18 BLHPT	16	M18	J18-G16	-	4932464544	4058546224899	246,99 CHF	267,00 CHF
			M18 HPT, M18 BLHPT	20	M18	J18-G20	-	4932464545	4058546224905	246,99 CHF	267,00 CHF
			M18 HPT, M18 BLHPT	26	M18	J18-G26	-	4932464546	4058546224912	246,99 CHF	267,00 CHF
			M18 HPT, M18 BLHPT	32	M18	J18-G32	-	4932464547	4058546224929	266,42 CHF	288,00 CHF
			M18 HPT, M18 BLHPT	40	M18	J18-G40	-	4932464548	4058546224936	276,60 CHF	299,00 CHF
			M18 HPT, M18 BLHPT	50	M18	J18-G50	-	4932464549	4058546224943	351,53 CHF	380,00 CHF



PROFIL TH

Backenprofil	Kompatibel mit Systemen folgender Anbieter	Passend für Milwaukee Presswerkzeuge	Passend für	Akku-Plat-tform	Beschreibung	Erforderlich	Artikelnummer	GTIN	UVP inkl. VRG exkl. MwSt.	UVP inkl. VRG inkl. MwSt.	
a.	TH	ALB Comap Frankische Henco (nur TH14 - TH25) IPA Sanha Tiemme	M12 HPT, M12 ONEHPT	14	M12	J12-TH14	-	4932430274	4002395379354	204,44 CHF	221,00 CHF
			M12 HPT, M12 ONEHPT	16	M12	J12-TH16	-	4932430276	4002395379378	194,26 CHF	210,00 CHF
			M12 HPT, M12 ONEHPT	18	M12	J12-TH18	-	4932430278	4002395379392	204,44 CHF	221,00 CHF
			M12 HPT, M12 ONEHPT	20	M12	J12-TH20	-	4932430280	4002395379415	194,26 CHF	210,00 CHF
			M12 HPT, M12 ONEHPT	25	M12	J12-TH25	-	4932430282	4002395379439	204,44 CHF	221,00 CHF
			M12 HPT, M12 ONEHPT	26	M12	J12-TH26	-	4932430283	4002395379446	194,26 CHF	210,00 CHF
			M12 HPT, M12 ONEHPT	32	M12	J12-TH32	-	4932430285	4002395379460	194,26 CHF	210,00 CHF
			M12 HPT, M12 ONEHPT	40	M12	J12-TH40	-	4932430287	4002395379484	268,27 CHF	290,00 CHF
			M18 HPT, M18 BLHPT	14	M18	J18-TH14	-	4932430275	4002395379361	215,54 CHF	233,00 CHF
			M18 HPT, M18 BLHPT	16	M18	J18-TH16	-	4932430277	4002395379385	215,54 CHF	233,00 CHF
b.	TH	ALB Comap Frankische Henco (nur TH14 - TH25) IPA Sanha Tiemme	M18 HPT, M18 BLHPT	18	M18	J18-TH18	-	4932430279	4002395379408	215,54 CHF	233,00 CHF
			M18 BLHPT, M18 HPT	20	M18	J18-TH20	-	4932430281	4002395379422	215,54 CHF	233,00 CHF
			M18 HPT, M18 BLHPT	25	M18	J18-TH25	-	4932430355	4002395380169	215,54 CHF	233,00 CHF
			M18 HPT, M18 BLHPT	26	M18	J18-TH26	-	4932430284	4002395379453	215,54 CHF	233,00 CHF
			M18 HPT, M18 BLHPT	32	M18	J18-TH32	-	4932430286	4002395379477	215,54 CHF	233,00 CHF
			M18 BLHPT, M18 HPT	40	M18	RJ18-TH40	RJA-1	4932430288	4002395379491	605,92 CHF	655,00 CHF
			M18 HPT, M18 BLHPT	50	M18	RJ18-TH50	RJA-1	4932430289	4002395379507	663,27 CHF	717,00 CHF
			M18 HPT, M18 BLHPT	63	M18	RJ18-TH63	RJA-1	4932430290	4002395379514	965,77 CHF	1044,00 CHF
			M18 HPT, M18 BLHPT	-	M18	RJA-1	-	4932430307	4002395379682	486,59 CHF	526,00 CHF



PROFIL VIEGA MEGA PRESSBACKEN

Backenprofil	Kompatibel mit Systemen folgender Anbieter	Passend für Milwaukee Presswerkzeuge	Passend für	Akku-Plat-tform	Beschreibung	Erforderlich	Artikelnummer	GTIN	UVP inkl. VRG exkl. MwSt.	UVP inkl. VRG inkl. MwSt.	
a.	MP	Viega: Mega Press	M18 BLHPT, M18 ONE-BLHPT, M18 BLHPTXL	1/2"	M18	J18-MP1/2"	-	4932479442	4058546372361	261,79 CHF	283,00 CHF
			M18 BLHPT, M18 ONE-BLHPT, M18 BLHPTXL	3/4"	M18	J18-MP3/4"	-	4932479443	4058546372378	380,20 CHF	411,00 CHF
			M18 BLHPT, M18 ONE-BLHPT, M18 BLHPTXL	1"	M18	J18-MP1"	-	4932479444	4058546372385	380,20 CHF	411,00 CHF
			M18 BLHPT, M18 ONE-BLHPT, M18 BLHPTXL	1 1/4"	M18	RJ18-MP1 1/4"	RJA-1	4932479445	4058546372392	788,16 CHF	852,00 CHF
			M18 BLHPT, M18 ONE-BLHPT, M18 BLHPTXL	1 1/2"	M18	RJ18-MP1 1/2"	RJA-1	4932479446	4058546372408	854,76 CHF	924,00 CHF
b.	MP	Viega: Mega Press	M18 BLHPT, M18 ONE-BLHPT, M18 BLHPTXL	2"	M18	RJ18-MP2"	RJA-1	4932479447	4058546372415	880,67 CHF	952,00 CHF
			M18 BLHPTXL	2 1/2"	M18	RJ18XL-MP2 1/2"	RJAXL-1	4932479448	4058546372422	1315,45 CHF	1422,00 CHF
			M18 BLHPTXL	3"	M18	RJ18XL-MP3"	RJAXL-1	4932479449	4058546372439	1315,45 CHF	1422,00 CHF
			M18 BLHPTXL	4"	M18	RJ18XL-MP4"	RJAXL-1	4932479450	4058546372446	1315,45 CHF	1422,00 CHF
			M18 BLHPTXL	-	M18	RJAXL-1	-	4932479451	4058546372453	788,16 CHF	852,00 CHF



PROFIL FF

Backenprofil	Kompatibel mit Systemen folgender Anbieter	Passend für Milwaukee Presswerkzeuge	Passend für	Akku-Plat-tform	Beschreibung	Erforderlich	Artikelnummer	GTIN	UVP inkl. VRG exkl. MwSt.	UVP inkl. VRG inkl. MwSt.	
a.	FF	Geberit FlowFit	M12 HPT, M12 ONEHPT	16-40	M12	J12-FF 16-40 Geberit	-	4932480981	4058546412661	535,62 CHF	579,00 CHF
b.			M18 BLHPT, M18 ONEBLHPT	16-40	M18	J18-FF 16-40 Geberit	-	4932480982	4058546412678	564,29 CHF	610,00 CHF
			M18 BLHPT, M18 ONEBLHPT	50-75	M18	J18-FF 50-75 Geberit	-	4932480983	4058546412685	784,46 CHF	848,00 CHF



PROFIL M 2

	Backenprofil	Kompatibel mit Systemen folgender Anbieter	Passend für Milwaukee Presswerkzeuge	Passend für	Akku-Plat-tform	Beschreibung	Erforderlich	Artikelnummer	GTIN	UVP inkl. VRG exkl. MwSt.	UVP inkl. VRG inkl. MwSt.
a.	M	Geberit: Mapress	M12 HPT, M12 ONEHPT	12	M12	J12-M12 Geberit	-	4932480879	4058546411640	194,26 CHF	210,00 CHF
			M12 HPT, M12 ONEHPT	15	M12	J12-M15 Geberit	-	4932480880	4058546411657	194,26 CHF	210,00 CHF
			M12 HPT, M12 ONEHPT	18	M12	J12-M18 Geberit	-	4932480881	4058546411664	197,96 CHF	214,00 CHF
			M12 HPT, M12 ONEHPT	22	M12	J12-M22 Geberit	-	4932480882	4058546411671	197,96 CHF	214,00 CHF
			M12 HPT, M12 ONEHPT	28	M12	J12-M28 Geberit	-	4932480883	4058546411688	197,96 CHF	214,00 CHF
			M12 HPT, M12 ONEHPT	35	M12	J12-M35 Geberit	-	4932480884	4058546411695	197,96 CHF	214,00 CHF
b.	M	Geberit: Mapress	M18 BLHPT, M18 ONEBLHPT	12	M18	J18-M12 Geberit	-	4932480885	4058546411701	210,92 CHF	228,00 CHF
			M18 BLHPT, M18 ONEBLHPT	15	M18	J18-M15 Geberit	-	4932480886	4058546411718	210,92 CHF	228,00 CHF
			M18 BLHPT, M18 ONEBLHPT	18	M18	J18-M18 Geberit	-	4932480887	4058546411725	222,94 CHF	241,00 CHF
			M18 BLHPT, M18 ONEBLHPT	22	M18	J18-M22 Geberit	-	4932480888	4058546411732	222,94 CHF	241,00 CHF
			M18 BLHPT, M18 ONEBLHPT	28	M18	J18-M28 Geberit	-	4932480889	4058546411749	222,94 CHF	241,00 CHF
			M18 BLHPT, M18 ONEBLHPT	35	M18	J18-M35 Geberit	-	4932480890	4058546411756	222,94 CHF	241,00 CHF



PROFIL G 2

	Backenprofil	Kompatibel mit Systemen folgender Anbieter	Passend für Milwaukee Presswerkzeuge	Passend für	Akku-Plat-tform	Beschreibung	Erforderlich	Artikelnummer	GTIN	UVP inkl. VRG exkl. MwSt.	UVP inkl. VRG inkl. MwSt.
a.	G	Geberit: Mepla & Mepla Therm	M12 HPT, M12 ONEHPT	16	M12	J12-G16 Geberit	-	4932480891	4058546411763	204,44 CHF	221,00 CHF
			M12 HPT, M12 ONEHPT	20	M12	J12-G20 Geberit	-	4932480892	4058546411770	204,44 CHF	221,00 CHF
			M12 HPT, M12 ONEHPT	26	M12	J12-G26 Geberit	-	4932480893	4058546411787	204,44 CHF	221,00 CHF
			M12 HPT, M12 ONEHPT	32	M12	J12-G32 Geberit	-	4932480894	4058546411794	222,94 CHF	241,00 CHF
			M12 HPT, M12 ONEHPT	40	M12	J12-G40 Geberit	-	4932480895	4058546411800	235,89 CHF	255,00 CHF
b.	G	Geberit: Mepla & Mepla Therm	M18 BLHPT, M18 ONEBLHPT	16	M18	J18-G16 Geberit	-	4932480896	4058546411817	222,94 CHF	241,00 CHF
			M18 BLHPT, M18 ONEBLHPT	20	M18	J18-G20 Geberit	-	4932480897	4058546411824	222,94 CHF	241,00 CHF
			M18 BLHPT, M18 ONEBLHPT	26	M18	J18-G26 Geberit	-	4932480898	4058546411831	222,94 CHF	241,00 CHF
			M18 BLHPT, M18 ONEBLHPT	32	M18	J18-G32 Geberit	-	4932480899	4058546411848	247,92 CHF	268,00 CHF
			M18 BLHPT, M18 ONEBLHPT	40	M18	J18-G40 Geberit	-	4932480900	4058546411855	247,92 CHF	268,00 CHF
			M18 BLHPT, M18 ONEBLHPT	50	M18	J18-G50 Geberit	-	4932480901	4058546411862	310,82 CHF	336,00 CHF
			M18 BLHPT, M18 HPT	63	M18	RJ18-G63 Geberit	-	4932480966	4058546412517	872,34 CHF	943,00 CHF
			M18 BLHPT, M18 HPT	75	M18	RJ18-G75 Geberit	-	4932480967	4058546412524	1122,11 CHF	1213,00 CHF
			M18 BLHPT, M18 HPT	-	M18	RJA Geberit	-	4932480968	4058546412531	369,10 CHF	399,00 CHF



PROFIL BPM

	Backenprofil	Kompatibel mit Systemen folgender Anbieter	Passend für Milwaukee Presswerkzeuge	Passend für	Akku-Plat-tform	Beschreibung	Erforderlich	Artikelnummer	GTIN	UVP inkl. VRG exkl. MwSt.	UVP inkl. VRG inkl. MwSt.
a.	BMP	Conex & Bänninger >B< MaxiPro	M12 HPT, M12 ONEHPT	1/4"	M12	J12-BMP 1/4"	-	4932493155	4058546480264	207,22 CHF	224,00 CHF
			M12 HPT, M12 ONEHPT	3/8"	M12	J12-BMP 3/8"	-	4932493156	4058546480271	207,22 CHF	224,00 CHF
			M12 HPT, M12 ONEHPT	1/2"	M12	J12-BMP 1/2"	-	4932493157	4058546480288	207,22 CHF	224,00 CHF
			M12 HPT, M12 ONEHPT	5/8"	M12	J12-BMP 5/8"	-	4932493158	4058546480295	207,22 CHF	224,00 CHF
			M12 HPT, M12 ONEHPT	3/4"	M12	J12-BMP 3/4"	-	4932493159	4058546480301	207,22 CHF	224,00 CHF
			M12 HPT, M12 ONEHPT	7/8"	M12	J12-BMP 7/8"	-	4932493160	4058546480318	207,22 CHF	224,00 CHF
			M12 HPT, M12 ONEHPT	1"	M12	J12-BMP 1"	-	4932493161	4058546480325	207,22 CHF	224,00 CHF
			M12 HPT, M12 ONEHPT	1 1/8"	M12	J12-BMP 1 1/8"	-	4932493162	4058546480332	218,32 CHF	236,00 CHF
b.	BMP	Conex & Bänninger >B< MaxiPro	M18 BLHPT, M18 BLHPTXL, M18 ONEBLHPT	1/4"	M18	J18-BMP 1/4"	-	4932493163	4058546480349	241,44 CHF	261,00 CHF
			M18 BLHPT, M18 BLHPTXL, M18 ONEBLHPT	3/8"	M18	J18-BMP 3/8"	-	4932493164	4058546480356	241,44 CHF	261,00 CHF
			M18 BLHPT, M18 BLHPTXL, M18 ONEBLHPT	1/2"	M18	J18-BMP 1/2"	-	4932493165	4058546480363	241,44 CHF	261,00 CHF
			M18 BLHPT, M18 BLHPTXL, M18 ONEBLHPT	5/8"	M18	J18-BMP 5/8"	-	4932493166	4058546480370	241,44 CHF	261,00 CHF
			M18 BLHPT, M18 BLHPTXL, M18 ONEBLHPT	3/4"	M18	J18-BMP 3/4"	-	4932493167	4058546480387	241,44 CHF	261,00 CHF
			M18 BLHPT, M18 BLHPTXL, M18 ONEBLHPT	7/8"	M18	J18-BMP 7/8"	-	4932493168	4058546480394	241,44 CHF	261,00 CHF
			M18 BLHPT, M18 BLHPTXL, M18 ONEBLHPT	1"	M18	J18-BMP 1"	-	4932493169	4058546480400	253,47 CHF	274,00 CHF
M18 BLHPT, M18 BLHPTXL, M18 ONEBLHPT	1 1/8"	M18	J18-BMP 1 1/8"	-	4932493170	4058546480417	264,57 CHF	286,00 CHF			



GELENK-PRESSSCHLINGEN

	Backenprofil	Kompatibel mit Systemen folgender Anbieter	Passend für Milwaukee Presswerkzeuge	Passend für	Akku-Plattform	Beschreibung	Erforderlich	Artikelnummer	GTIN	UVP inkl. VRG exkl. MwSt.	UVP inkl. VRG inkl. MwSt.
a.	M	Geberit: Mapress VSH: X-Press Eurotubi Raccorderie Metallique Rubinetteria Bresciane Sanha: Nirosan Pegler Yorkshire	M12 HPT, M12 ONEHPT, M18 BLHPT, M18 ONEBLHPT	15	M12/M18	PR-J12/18-M15	PRJA-M12/PRJA-M18	4932500083	4058546572471	195,19 CHF	211,00 CHF
			M12 HPT, M12 ONEHPT, M18 BLHPT, M18 ONEBLHPT	18	M12/M18	PR-J12/18-M18	PRJA-M12/PRJA-M18	4932500084	4058546572488	195,19 CHF	211,00 CHF
			M12 HPT, M12 ONEHPT, M18 BLHPT, M18 ONEBLHPT	22	M12/M18	PR-J12/18-M22	PRJA-M12/PRJA-M18	4932500085	4058546572495	207,22 CHF	224,00 CHF
			M12 HPT, M12 ONEHPT, M18 BLHPT, M18 ONEBLHPT	28	M12/M18	PR-J12/18-M28	PRJA-M12/PRJA-M18	4932500086	4058546572501	207,22 CHF	224,00 CHF
			M12 ONEHPT, M12 HPT, M18 BLHPT, M18 ONEBLHPT	35	M12/M18	PR-J12/18-M35	PRJA-M12/PRJA-M18	4932500087	4058546572518	207,22 CHF	224,00 CHF
b.	V	Viega Comap IBP Sanha: Nirosan	M12 HPT, M12 ONEHPT, M18 BLHPT, M18 ONEBLHPT	15	M12/M18	PR-J12/18-V15	PRJA-M12/PRJA-M18	4932500088	4058546572525	195,19 CHF	211,00 CHF
			M12 HPT, M12 ONEHPT, M18 BLHPT, M18 ONEBLHPT	18	M12/M18	PR-J12/18-V18	PRJA-M12/PRJA-M18	4932500089	4058546572532	195,19 CHF	211,00 CHF
			M12 HPT, M12 ONEHPT, M18 BLHPT, M18 ONEBLHPT	22	M12/M18	PR-J12/18-V22	PRJA-M12/PRJA-M18	4932500090	4058546572549	207,22 CHF	224,00 CHF
			M12 HPT, M12 ONEHPT, M18 BLHPT, M18 ONEBLHPT	28	M12/M18	PR-J12/18-V28	PRJA-M12/PRJA-M18	4932500091	4058546572556	207,22 CHF	224,00 CHF
			M12 HPT, M12 ONEHPT, M18 BLHPT, M18 ONEBLHPT	35	M12/M18	PR-J12/18-V35	PRJA-M12/PRJA-M18	4932500092	4058546572563	207,22 CHF	224,00 CHF



PRESSBACKE ACR STREAMLINE

	Backenprofil	Kompatibel mit Systemen folgender Anbieter	Passend für Milwaukee Presswerkzeuge	Passend für	Akku-Plattform	Beschreibung	Erforderlich	Artikelnummer	GTIN	UVP inkl. VRG exkl. MwSt.	UVP inkl. VRG inkl. MwSt.
a.	ACR	Sanha Streamline ACR	M18 BLHPT, M18 BLHPTXL, M18 ONEBLHPT	1/2"	M18	J18-ACR 1/2"	-	4932500103	4058546572679	241,44 CHF	261,00 CHF
			M12 HPT, M12 ONEHPT	1/2"	M12	J12-ACR 1/2"	-	4932500097	4058546572617	195,19 CHF	211,00 CHF
			M18 BLHPT, M18 BLHPTXL, M18 ONEBLHPT	1/4"	M18	J18-ACR 1/4"	-	4932500101	4058546572655	241,44 CHF	261,00 CHF
			M12 HPT, M12 ONEHPT	1/4"	M12	J12-ACR 1/4"	-	4932500095	4058546572594	195,19 CHF	211,00 CHF
			M18 ONEBLHPT, M18 BLHPTXL, M18 BLHPT	3/4"	M18	J18-ACR 3/4"	-	4932500105	4058546572693	241,44 CHF	261,00 CHF
			M12 HPT, M12 ONEHPT	3/4"	M12	J12-ACR 3/4"	-	4932500099	4058546572631	195,19 CHF	211,00 CHF
			M18 BLHPT, M18 BLHPTXL, M18 ONEBLHPT	3/8"	M18	J18-ACR 3/8"	-	4932500102	4058546572662	241,44 CHF	261,00 CHF
			M12 HPT, M12 ONEHPT	3/8"	M12	J12-ACR 3/8"	-	4932500096	4058546572600	195,19 CHF	211,00 CHF
			M18 BLHPTXL, M18 BLHPT, M18 ONEBLHPT	5/8"	M18	J18-ACR 5/8"	-	4932500104	4058546572686	241,44 CHF	261,00 CHF
			M12 HPT, M12 ONEHPT	5/8"	M12	J12-ACR 5/8"	-	4932500098	4058546572624	195,19 CHF	211,00 CHF
			M18 BLHPTXL, M12 ONEHPT, M18 ONEBLHPT	7/8"	M18	J18-ACR 7/8"	-	4932500106	4058546572709	241,44 CHF	261,00 CHF
			M12 HPT, M12 ONEHPT	7/8"	M12	J12-ACR 7/8"	-	4932500100	4058546572648	195,19 CHF	211,00 CHF
			M18 BLHPTXL, M18 BLHPT, M18 ONEBLHPT	1 1/8"	M18	RJ18-ACR 1 1/8"	RJA-1	4932500107	4058546572716	657,72 CHF	711,00 CHF
			M18 BLHPTXL, M18 BLHPT, M18 ONEBLHPT	1 3/8"	M18	RJ18-ACR 1 3/8"	RJA-1	4932500108	4058546572723	900,09 CHF	973,00 CHF



LEERE PACKOUT™ SCHAUMSTOFFEINLAGE

	Beschreibung	Artikelnummer	GTIN	UVP inkl. VRG exkl. MwSt.	UVP inkl. VRG inkl. MwSt.
a.	Leerer M12 HPT Presswerkzeug PACKOUT™ Schaumstoffeinsatz	4932498246	4058546521158	114,71 CHF	124,00 CHF
b.	Leerer M18 BLHPT/ONEBLHPT Presswerkzeug PACKOUT™ Schaumstoffeinsatz	4932498247	4058546521165	114,71 CHF	124,00 CHF
c.	Leere 4x Ringbacke und RJ-Adapter PACKOUT™ Schaumstoffeinsatz	4932498248	4058546521172	114,71 CHF	124,00 CHF
d.	Leere M108 XL Presskit PACKOUT™ Schaumstoffeinlage	4932498249	4058546521189	114,71 CHF	124,00 CHF

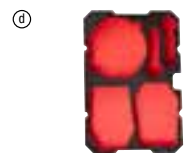

BANDSCHLEIFER - SYSTEMZUBEHÖR

BANDSCHLEIFER - SYSTEMZUBEHÖR

	Beschreibung	passend für Bandschleifer	Artikelnummer	GTIN	UVP inkl. VRG exkl. MwSt.	UVP inkl. VRG inkl. MwSt.
a.	Ersatzstaubsack	BS 100 S,BS 100 LE	4932336597	4002395311026	22,43 CHF	24,25 CHF
b.	Schraubzwingen-Paar für Milwaukee® Bandschleifer		4932459653	4058546028251	59,11 CHF	63,90 CHF



EXZENTERSCHLEIFER - SYSTEMZUBEHÖR

	Beschreibung	Ø (mm)	passend für Exzenterschleifer	Artikelnummer	GTIN	UVP inkl. VRG exkl. MwSt.	UVP inkl. VRG inkl. MwSt.
a.	Grundplatte Ø 125 mm, 8-Loch. Komplett mit Ersatzmanschette	125	ROS 125 E	4932430091	4002395377527	28,77 CHF	31,10 CHF
a.	Grundplatte Ø 150 mm, 6-Loch. Komplett mit Ersatzmanschette	150	TXE 150,ROS 150 E	4932357591	4002395343317	37,47 CHF	40,50 CHF
			ROS 150 E-2	4932430145	4002395378067	32,10 CHF	34,70 CHF
b.	Schleifteller für Exzenterschleifer 75 mm	75	M12 FSDR75	4932499472	4058546566364	24,28 CHF	26,25 CHF
c.	Schleifteller für Exzenterschleifer 125 mm	125	M18 FROS125	4932500123	4058546572877	27,75 CHF	30,00 CHF
	Clean Line System. Staubsackhalter mit Staubsack	150	ROS 150	4931435911	4002395874729	-	-
	Ersatzfiltersack für 4932345544		TXE 150,TX 125,ROS 150 E	4931442873	4002395247882	-	-
d.	Schleifteller für M12 FUEL™ Akku-Exzenterschleifer	150	M12 FROS2.5,M12 FROS5	4932499244	4058546564087	33,49 CHF	36,20 CHF
e.	Schleifteller für M12 FUEL™ Akku-Exzenterschleifer	150	M12 FROS2.5,M12 FROS5	4932499245	4058546564094	33,49 CHF	36,20 CHF
f.	Schleifteller für M12 FUEL™ Akku-Exzenterschleifer	150	M12 FROS2.5,M12 FROS5	4932499246	4058546564100	33,49 CHF	36,20 CHF
g.	Schleifteller für M12 FUEL™ Akku-Exzenterschleifer	150	M12 FROS2.5,M12 FROS5	4932499247	4058546564117	33,49 CHF	36,20 CHF

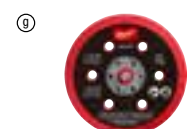
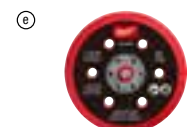
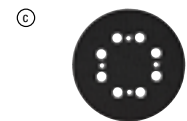
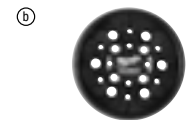

SÄBELSÄGEN - SYSTEMZUBEHÖR

	Beschreibung	passend für Säbelsägen	Artikelnummer	GTIN	UVP inkl. VRG exkl. MwSt.	UVP inkl. VRG inkl. MwSt.	
a.	Klemme		42680685	4058546073183	-	-	
	Umrüstsatz: zur Umrüstung der FIXTEC™-Aufnahme-Modelle auf die Aufnahme von 20 mm-Blättern mit Schlüssel	Schraube	SSE 1000 QX,SSPE 1000 QX,SSH 800 QX Hatchet,PSH 18v hatch- et,V18 SX,SSPE 1300 QX,M18 FUEL™ SAWZALL,USE 980 X,V28 SX,SSPE 1500 X	06832976	4058546069193	-	-
		Sechskantschlüssel 5/32"		49960070	045242221554	1,25 CHF	1,35 CHF
b.	Klemme		49225016	045242182060	-	-	
	Umrüstsatz: zum Umrüsten der FIXTEC™-Aufnahme-Modelle auf die Aufnahme von 1/2"-Univer- sal-Blättern mit Passfeder	Schraube	SSE 1000 QX,SSPE 1000 QX,SSH 800 QX Hatchet,PSH 18v hatch- et,V18 SX,SSPE 1300 QX,M18 FUEL™ SAWZALL,USE 980 X,V28 SX,SSPE 1500 X	06832976	4058546069193	-	-
		Sechskantschlüssel 5/32"		49960070	045242221554	1,25 CHF	1,35 CHF
c.	Rohrschelle	Rohrspannvorrichtung für Säbelsägen	4932478816	4058546360986	391,30 CHF	423,00 CHF	



STICHSÄGEN - SYSTEMZUBEHÖR

	Beschreibung	Artikelnummer	GTIN	UVP inkl. VRG exkl. MwSt.	UVP inkl. VRG inkl. MwSt.
a.	Systemzubehör - Stichsäge Gleitschuh für Materialien mit empfindlicher Oberfläche (HD18, BST18, JS120, JSPE 135, STEP 1200, JSPE90, FSPE 110, BSPE110, STEP800, ST800, V28 JSB)	4932430356	4002395380176	14,34 CHF	15,50 CHF



NAGLER - SYSTEMZUBEHÖR

	Beschreibung	Artikelnummer	GTIN	UVP inkl. VRG exkl. MwSt.	UVP inkl. VRG inkl. MwSt.
a.	Erweiterungsmagazin für M18 FUEL™ Nagler	4932471605	4058546295042	91,58 CHF	99,00 CHF



GERADSCHLEIFER - SYSTEMZUBEHÖR

	Beschreibung	passend für Geradschleifer	Artikelnummer	GTIN	UVP inkl. VRG exkl. MwSt.	UVP inkl. VRG inkl. MwSt.
a.	Ø 3 mm Spannange	DGL 34,DGL 30 E,DG 30 E,PSG 12,PSG 14.4 PP,HD18 SG	4932308974	4002395309092	28,77 CHF	31,10 CHF
	Ø 3 mm Spannange	M18 FDG	4932471202	4058546288303	28,21 CHF	30,50 CHF
	Ø 6 mm Spannange	PSG 14.4 PP,HD18 SG,PSG 12,DG 30 E,DGL 30 E,DGL 34	4932313192	4002395302833	18,27 CHF	19,75 CHF
	Ø 6 mm Spannange	DG 7 E	4931391453	4002395734818	-	-
	Ø 6 mm Spannange	DG 14-50 Q	48660978	045242155620	49,21 CHF	53,20 CHF
	Ø 8 mm Spannange	DGL 34,DGL 30 E,DG 30 E,PSG 12,PSG 14.4 PP,HD18 SG,V 28 SG	4932313190	4002395302840	19,06 CHF	20,60 CHF
	Ø 8 mm Spannange	DG 7 E	4931391452	4002395734801	-	-
	Ø 6.35 mm (1/4) Spannange	DGL 34,DGL 30 E,DG 30 E,PSG 12,PSG 14.4 PP,HD18 SG	4932313194	4002395302857	19,06 CHF	20,60 CHF
b.	Softgrip-Ummantelung für M12FDGA	M12 FDGA	4932478759	4058546360412	26,69 CHF	28,85 CHF



BLECHSCHERE - SYSTEMZUBEHÖR

	Beschreibung	passend für Blechscheren	Artikelnummer	GTIN	UVP inkl. VRG exkl. MwSt.	UVP inkl. VRG inkl. MwSt.
a.	Schneidmesser für 4-fach-Wendmesser	KS 2.5,S 2.5	4932430171	4002395378326	51,99 CHF	56,20 CHF
		PPS 12	4932308838	4002395309085	51,99 CHF	56,20 CHF
b.	Sechskantschlüssel 5/32"	SMC 1.2 Q	49960070	045242221554	1,25 CHF	1,35 CHF
c.	Ersatzscherkopf	SMC 1.2 Q	48080500	045242089253	239,59 CHF	259,00 CHF

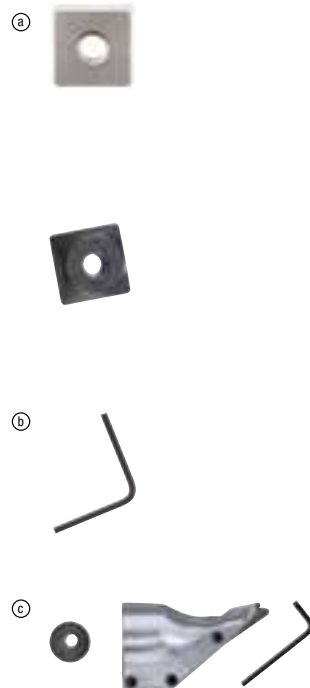

KNABBER - SYSTEMZUBEHÖR

	Beschreibung	passend für Knabber	Artikelnummer	GTIN	UVP inkl. VRG exkl. MwSt.	UVP inkl. VRG inkl. MwSt.
a.	Stempel	KN 2 PN 14.4,PN 12,N 2	4932430172	4002395378333	112,86 CHF	122,00 CHF
b.	Standardmatrize	KN 2 PN 14.4,PN 12,N 2	4932279565	4002395308521	126,73 CHF	137,00 CHF
c.	Matrize und Stempel Set für M12 FUEL™ Akku-Knabber	KN 2 PN 14.4,PN 12,N 2	4932479353	4058546371470	61,15 CHF	66,10 CHF
d.	Matrizenhalterverlängerung für M12 FUEL™ Akku-Knabber	KN 2 PN 14.4,PN 12,N 2	4932479354	4058546371487	135,99 CHF	147,00 CHF



SYSTEMZUBEHÖR - MAUERNUTFRÄSEN

- Die AUDD-Scheibe ist eine perfekte Lösung für 80 % der Anwendungen
- - 30% geringere Belastung der Maschine im Vergleich zur MILWAUKEE® DU-Scheibe
- - 40% höhere Schnittgeschwindigkeit im Vergleich zur MILWAUKEE® DU-Scheibe
- ✓ Maximale Leistung ♦ Eingeschränkte Eignung - empfohlen für intermittierenden Gebrauch

	a.	b.	c.
	HUDD	AUDD	DSU
feuerfeste Materialien	♦	✓	
Porenbetonsteine	♦	✓	♦
Ziegel, mittelhart bis weich	✓	✓	✓
Beton, mittelhart	✓	✓	✓
Stahlbeton	✓	♦	✓
Beton mit Feuersteinzuschlag und Bewehrung	♦	✓	
Schamott	✓	✓	✓
Übliche Baumaterialien	✓	✓	✓
Granit	✓		✓
Kalksandstein, weich und bruchrau	♦	✓	♦
Kalksandstein, mittelhart	✓	✓	
Estrich	♦	✓	✓

	Beschreibung	passend für Mauernutfräsen	Artikelnummer	GTIN	UVP inkl. VRG exkl. MwSt.	UVP inkl. VRG inkl. MwSt.
a.	Stirnlochschlüssel gerade	DME 30, DME 45, WCS 45, DME 65, WCE 65, WCE 30	4932367712	4002395338467	7,86 CHF	8,50 CHF
b.	Sechskantschlüssel mit Griff	WCE 30, WCS 45, WCE 65, DME 30, DME 45, DME 65	4931362928	4002395661879	-	-
c.	Staubschutzgitter schützt den Motor vor abrasiven Stäuben. AGS 15-125 C	WCE 30, WCS 45, DME 30, DME 45	4932329397	4002395303892	13,74 CHF	14,85 CHF
d.	Staubschutzgitter. Schützt den Motor vor abrasiven Stäuben	WCE 65, DME 65	4932326525	4002395303311	17,58 CHF	19,00 CHF
e.	Saugschlauchadapter mit Bajonett-Verschluss zum direkten Anschluss des Saugschlauchs an die Maschine	WCE 30, WCS 45, WCE 65, DME 30, DME 45, DME 65	4932362778	4002395334285	31,64 CHF	34,20 CHF
f.	Zusatzhandgriff	WCE 30, WCS 45, DME 30, DME 45	4932409546	4002395370870	12,72 CHF	13,75 CHF
g.	Spannflansch	DME 1300	4932334667	4002395304448	20,21 CHF	21,85 CHF
h.	Spannmutter	DME 1300	4932334706	4002395304455	25,99 CHF	28,10 CHF
i.	Distanzscheiben-Set. 6 Scheiben		4931334675	4002395762804	-	-

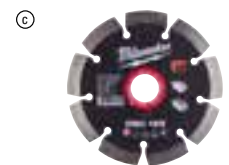

TROCKENBAU - SYSTEMZUBEHÖR

	Beschreibung	passend für Bohrmaschinen	Artikelnummer	GTIN	UVP inkl. VRG exkl. MwSt.	UVP inkl. VRG inkl. MwSt.
a.	Führungshülse für Trockenbau	DWE 4000 Q, DWSE 4000 Q, TKSE 2500 Q, 6790, 6743	49261036	045242185245	-	-
b.	Führungshülse für Selbstbohrschrauben	TKSE 2500 Q, 6790	49261082	045242185375	-	-
	1/4" Magnetbithalter 76 mm lang	DWE 4000 Q, DWSE 4000 Q, 6743	48323065	045242128600	14,66 CHF	15,85 CHF
c.	Sechskant-Steckschlüssel Set (3-teilig) Ø 6 / 8 / 10 mm magnetische Steckschlüssel	TKSE 2500 Q, 6790, TQSE 1200 Q, TQSE 2500 Q, 6580, 6581	49663004	045242207848	44,40 CHF	48,00 CHF
d.	Magazinvorsatz CA 55 für M18 FSG		4933459202	4002395289974	131,36 CHF	142,00 CHF
e.	PH2 148 mm Schrauberbit Trockenbauwände für M18 FSG		4932459393	4058546010546	9,25 CHF	10,00 CHF
f.	Magnetbithalter für Trockenbauwände 1/4" 75 mm für M18 FSG		4932459394	4058546010553	8,19 CHF	8,85 CHF
g.	M12FPDX-OA Exzenter-Vorsatz 1/4" Hex für M12FPDX		4932464481	4058546224264	63,27 CHF	68,40 CHF
h.	M12FPDX-RAA Winkelschraub-Vorsatz zum Bohren und Schrauben an engen Stellen. 90°-Winkel. In 12 Positionen arretierbar. Bit-Direktaufnahme.		4932464480	4058546224257	101,76 CHF	110,00 CHF
i.	13 mm FIXTEC-Schnellwechselbohrfutter für M12FPDX		4932464479	4058546224240	36,54 CHF	39,50 CHF
j.	M12BDDX-OA Exzenter-Vorsatz für M12 BDDX. In 12 Positionen arretierbar		4932430432	4002395380930	59,11 CHF	63,90 CHF
k.	M12BDDX-RAA Winkelschraub-Vorsatz für M12 BDDX zum Bohren und Schrauben in beengten Platzverhältnissen. 90°-Winkel. In 12 Positionen arretierbar. Bit-Direktaufnahme		4932430433	4002395380947	59,11 CHF	63,90 CHF
l.	M12BDDX-CK Ersatzbohrfutter für M12 BDDX		4932430444	4002395381050	37,65 CHF	40,70 CHF
m.	Mundstück-Set für Blindnietgerät		48540100	045242504466	45,79 CHF	49,50 CHF
n.	152 mm Verlängerung für M12™ Akku-Blindnietgerät		48950100	045242504459	107,31 CHF	116,00 CHF
o.	M12BDDX-OA Exzenter-Vorsatz für M12 BDDX. In 12 Positionen arretierbar		4932430432	4002395380930	59,11 CHF	63,90 CHF
p.	M12BDDX-RAA Winkelschraub-Vorsatz für M12 BDDX zum Bohren und Schrauben in beengten Platzverhältnissen. 90°-Winkel. In 12 Positionen arretierbar. Bit-Direktaufnahme		4932430433	4002395380947	59,11 CHF	63,90 CHF
q.	Mundstückset lang für M18 FUEL™ ONE-KEY™ Akku-Blindnietgerät		4932478962	4058546362447	108,23 CHF	117,00 CHF
r.	Ersatzbacken M18 FUEL™ ONE-KEY™ Akku-Blindnietgerät		4932479797	4058546375911	64,48 CHF	69,70 CHF



ZUSATZHANDGRIFFE

	Beschreibung	Artikelnummer	GTIN	UVP inkl. VRG exkl. MwSt.	UVP inkl. VRG inkl. MwSt.
a	Zusatzhandgriff mit Tiefenschlag für alle Bohr- und Schlagbohrmaschinen mit 43 mm Spannhals	4932373725	4002395352647	18,50 CHF	20,00 CHF
b	Zusatzhandgriff mit Tiefenschlag für alle Bohr- und Schlagbohrmaschinen mit kurzem 13-mm-Spannhals mit Durchmesser 43 mm	4932364149	4002395342198	26,23 CHF	28,35 CHF



QUIK-LOK™ KABEL

	Kabellänge (m)	Landesversion	Artikelnummer	GTIN	UVP inkl. VRG exkl. MwSt.	UVP inkl. VRG inkl. MwSt.
a.	4	EU	4932373502	4002395351725	30,80 CHF	33,30 CHF
	4	CH	4932373504	4002395351749	29,42 CHF	31,80 CHF
	4	GB	4932373508	4002395351787	-	-
	6	EU	4932364483 ¹	4002395337620	42,28 CHF	45,70 CHF
b.	QUIK-LOK Kabel Reparatursatz		4931380758	4002395714551	-	-

¹Schwerlast und säurebeständig, nicht reparabel

UNIVERSELLER WINKELBOHRKOPF

- Mit dem Winkelbohrkopf wird die Milwaukee® HDE 13 RQD einfach zur Winkelbohrmaschine.
- Besonders geeignet für Arbeiten an schwer zugänglichen, engen Stellen.
- Um 360° schwenkbar.
- Für zwei Geschwindigkeiten: 1. Langsam: Die Drehzahl sinkt um 30 %, das Drehmoment steigt um 50 %. 2. Schnell: Die Drehzahl steigt um 50 %.

	Beschreibung	Artikelnummer	GTIN	UVP inkl. VRG exkl. MwSt.	UVP inkl. VRG inkl. MwSt.
a.	Winkelbohrkopf	48062871	045242088812	181,31 CHF	196,00 CHF



GUMMIUMMANTELUNG FÜR SCHLAGSCHRAUBER

	Beschreibung	Artikelnummer	GTIN	UVP inkl. VRG exkl. MwSt.	UVP inkl. VRG inkl. MwSt.
a.	Softgrip-Ummantelung für M18 ONEFIW2FC12	4932498145	4058546513054	45,05 CHF	48,70 CHF
b.	Softgrip-Ummantelung für M18 ONEFMTIW2FC12	4932498144	4058546513047	45,05 CHF	48,70 CHF
c.	Softgrip-Ummantelung für M18ONEFIHWF1	4932478760	4058546360429	50,05 CHF	54,10 CHF
d.	Softgrip-Ummantelung für M18 ONEFIHWF1	4932479975	4058546377694	48,66 CHF	52,60 CHF
e.	Softgrip-Ummantelung für M18 FHIWF12, M18 ONEFIHWF12 & M18 ONEFIHWF34	49162767	045242506422	36,26 CHF	39,20 CHF
f.	Softgrip-Ummantelung für M18 FHIWP12 & M18 ONEFIHWP12	49162766	045242506415	36,26 CHF	39,20 CHF
g.	Softgrip-Ummantelung für M18 FHIW2F12	4932493560	4058546484316	45,05 CHF	48,70 CHF
h.	Softgrip-Ummantelung für M18 FHIW2P12	4932493581	4058546484521	45,05 CHF	48,70 CHF
i.	Softgrip-Ummantelung für M18FW2F & M18FW2P	4932478770	4058546360528	36,26 CHF	39,20 CHF
j.	Softgrip-Ummantelung für M18FMTIW2F & M18FMTIW2P	4932478771	4058546360535	36,26 CHF	39,20 CHF
k.	Softgrip-Ummantelung für M18 FMTIWP	49162861	045242510146	39,87 CHF	43,10 CHF
l.	Softgrip-Ummantelung für M18 CHIW und M28 CHIW	49162763	045242324255	57,45 CHF	62,10 CHF
m.	Softgrip-Ummantelung für M18 CIW	49162754	045242320455	36,26 CHF	39,20 CHF
n.	Softgrip-Ummantelung für M12FIWF	4932478758	4058546360405	26,69 CHF	28,85 CHF
	Softgripummantelung für M12 FSCIW	4932500130	4058546572945	39,32 CHF	42,50 CHF
p.	Softgrip-Ummantelung für M12 FRAIW38 & M12 FRAIW12	4932479098	4058546368920	24,98 CHF	27,00 CHF
o.	Softgrip-Ummantelung für M12 FIR38	4932479100	4058546368944	24,98 CHF	27,00 CHF
q.	Softgrip-Ummantelung für M12 FID	4932479102	4058546368968	24,98 CHF	27,00 CHF
r.	Softgrip-Ummantelung für M12 FID2	4932479977	4058546377717	26,23 CHF	28,35 CHF
s.	Softgrip-Ummantelung für M18 FID2	4932479103	4058546368975	38,21 CHF	41,30 CHF
t.	Softgrip-Ummantelung für M18 FID3	4932479974	4058546377687	33,49 CHF	36,20 CHF



BOHRHÄMMER - SYSTEMZUBEHÖR

BOHRHAMMER BOHRFUTTER-ADAPTER

	Beschreibung	Aufnahme	Werkzeugantrieb	Only suitable for	Artikelnummer	GTIN	UVP inkl. VRG exkl. MwSt.	UVP inkl. VRG inkl. MwSt.
a	FIXTEC - SDS-Plus	SDS-Plus	FIXTEC	-	4932379877	4002395346561	42,18 CHF	45,60 CHF
b	FIXTEC - SDS-Plus	SDS-Plus	FIXTEC	BH 26 LXE, PLH 16 QEX, V28 HX, V18 HX, PLH 26 QEX, PH 30 POWER X	4932399152	4002395357628	42,18 CHF	45,60 CHF
c	FIXTEC - SDS-Plus	SDS-Plus	FIXTEC	PH 26 X, KH24 XE, KH 26 XE, KH 28 SUPER XE.	4932352299	4002395369584	40,89 CHF	44,20 CHF
d	FIXTEC - 1/2" x 20 UNF 1	1/2" x 20 UNF	FIXTEC	PH 26 X, KH 24 XE, KH 24 XE, KH 26 XE, KH 28 Super XE.	4932371807	4002395344710	36,08 CHF	39,00 CHF
e	FIXTEC - 1/2" x 20 UNF 2	1/2" x 20 UNF	FIXTEC	PLH 16 QEX, V 28 HX, V 18 HX, PLH 26 QEX, PH 30 Power X, KH 26 XE, KH 24 XE, KH 28 Super XE, BH 26 LXE and PH 26 X.	4932399154	4002395357635	36,08 CHF	39,00 CHF
f	SDS Plus - 1/2" x 20 UNF. Bohrfutteradapter mit Bit-Direktaufnahme (1/4" Hex)	1/2" x 20 UNF	SDS-Plus	-	4932367438	4002395337668	41,63 CHF	45,00 CHF
g	SDS-plus - 1/2" x 20 UNF. Bohrfutteradapter mit Sicherungsschraube	1/2" x 20 UNF	SDS-Plus	-	4932367166	4002395334438	26,23 CHF	28,35 CHF

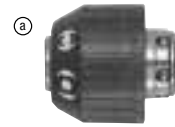

ZAHNKRANZBOHRFUTTER

	Spannbereich (mm)	Bohreraufnahme	Spannkraftsicherung	Sicherungsschraube	Bohrmaschine	Schlagbohrer	Akku-Bohrschrauber	Spannfutterschlüssel	Artikelnummer	GTIN	UVP inkl. VRG exkl. MwSt.	UVP inkl. VRG inkl. MwSt.
a.	1.5-13	1/2" x 20		✓	✓	✓	✓	A	4932267980	4002395300488	26,92 CHF	29,10 CHF
b.	3.0-16	Band B16			✓			C	4932127010	4002395306169	87,23 CHF	94,30 CHF
c.	3.0-16	M18x2.5	✓	✓	✓	✓		C	4932320014	4002395310784	79,28 CHF	85,70 CHF



ZAHNKRANZBOHRFUTTER - GERÄTESPEZIFISCH

	Spannbereich (mm)	Bohreraufnahme	passend für Bohrschrauber	Sicherungsschraube	Spannfutterschlüssel	Artikelnummer	GTIN	UVP inkl. VRG exkl. MwSt.	UVP inkl. VRG inkl. MwSt.
a.	1.0-10	3/8" x 24	HDE 6 RQ	✓	H	48660817	045242155705	40,89 CHF	44,20 CHF

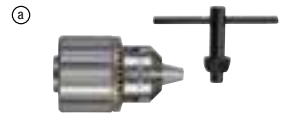

ZAHNKRANZBOHRFUTTER MIT 1/4" HEX-AUFNAHME

	Spannbereich (mm)	Bohreraufnahme	Akku-Bohrschrauber	Spannfutterschlüssel	Artikelnummer	GTIN	UVP inkl. VRG exkl. MwSt.	UVP inkl. VRG inkl. MwSt.
a.	1.0-10	1/4" Hex	✓	A	4932314867	4002395300112	27,52 CHF	29,75 CHF



SPANNFUTTERSCHLÜSSEL

	Beschreibung	Typ	Ref.Nr.	Artikelnummer	GTIN	UVP inkl. VRG exkl. MwSt.	UVP inkl. VRG inkl. MwSt.
a	Bohrfutterschlüssel	A	S2A	4932221378	4002395302765	4,86 CHF	5,25 CHF
		B	S2AT	4932310612	4002395309177	6,57 CHF	7,10 CHF
		C	S3T	4932221379	4002395306381	7,49 CHF	8,10 CHF
		D	S14	4932304684	4002395300105	4,49 CHF	4,85 CHF
		E	S4	4932221380	4002395306398	13,97 CHF	15,10 CHF
		G	S2	4932319995	4002395303724	4,49 CHF	4,85 CHF
		H		48663350	045242157600	9,71 CHF	10,50 CHF
		J		48663240	045242157501	13,51 CHF	14,60 CHF
b	Bohrfutteradapter MT 3 für Schnellspannbohrfutter B 16	MT3 - B16		4932117042	4002395305834	23,59 CHF	25,50 CHF
c.	Austreiber DIN 317 Größe 3			4932604226	4002395311248	14,57 CHF	15,75 CHF



SCHNELLSPANNBOHRFUTTER ZWEIHÜLSIG

	Spannbereich (mm)	Aufnahme	Spannkraftsicherung	Sicherungsschraube	Bohrmaschine	Schlagbohrer	Akku-Bohrschrauber	Artikelnummer	GTIN	UVP inkl. VRG exkl. MwSt.	UVP inkl. VRG inkl. MwSt.
a.	1.0-10	3/8" x 24		✓	✓		✓	4932349457	4002395318155	36,54 CHF	39,50 CHF
b.	1.0-10	1/2" x 20	✓	✓	✓	✓	✓	4932364382	4002395337675	36,08 CHF	39,00 CHF
c.	1.5-13	1/2" x 20	✓		✓	✓	✓	4932376531	4002395346332	56,15 CHF	60,70 CHF
d.	1.5-13	1/2" x 20	✓	✓	✓	✓	✓	4932376533	4002395346349	56,15 CHF	60,70 CHF
e.	1.5-13	1/2" x 20	✓		✓	✓	✓	4932364265 ¹	4002395334056	62,63 CHF	67,70 CHF
f.	1.5-13	1/2" x 20	✓	✓	✓	✓	✓	4932364267	4002395334070	64,85 CHF	70,10 CHF

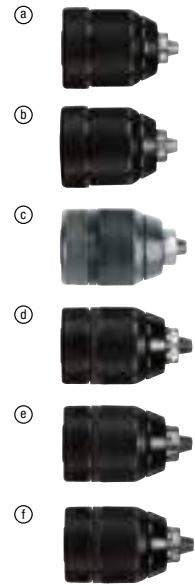

SCHNELLSPANNBOHRFUTTER FÜR FIXTEC GERÄTE

	Spannbereich (mm)	Aufnahme	Spannkraftsicherung	Sicherungsschraube	Bohrmaschine	Schlagbohrer	Akku-Bohrschrauber	Artikelnummer	GTIN	UVP inkl. VRG exkl. MwSt.	UVP inkl. VRG inkl. MwSt.
a.	1.0-10	3/8" x 24	✓	✓	✓	✓	✓	4932371018	4002395339365	33,77 CHF	36,50 CHF
b.	1.0-10	1/2" x 20	✓	✓	✓	✓	✓	4932372443	4002395345458	37,93 CHF	41,00 CHF
c.	1.5-13	1/2" x 20	✓	✓	✓	✓	✓	4932371913	4002395345366	57,72 CHF	62,40 CHF
d.	1.5-13	9/16" x 18	✓	✓	✓	✓	✓	4932478806 ¹	4058546360887	34,04 CHF	36,80 CHF



HOCHWERTIGES SCHNELLSPANNBOHRFUTTER FÜR KABELGEFÜHRTE SCHLAGBOHRMASCHINEN

	Spannbereich (mm)	Aufnahme	Spannkraftsicherung	Bohrmaschine	Schlagbohrer	Akku-Bohrschrauber	Artikelnummer	GTIN	UVP inkl. VRG exkl. MwSt.	UVP inkl. VRG inkl. MwSt.
a.	1.0-13	1/2" x 20	✓	✓	✓		4932364266	4002395334063	123,03 CHF	133,00 CHF



SCHNELLSPANNBOHRFUTTER - GERÄTESPEZIFISCH

Spannbereich (mm)	Aufnahme	Maschinenspezifisch	Spannkraftsicherung	Bohrmaschine	Sicherungsschraube	Artikelnummer	GTIN	UVP inkl. VRG exkl. MwSt.	UVP inkl. VRG inkl. MwSt.
a.	1.0-10	1/2" x 20	HDE 10 RQX		✓	48661520	045242156795	81,13 CHF	87,70 CHF
b.	1.5-13	1/2" x 20	HDE 13 RQX		✓	42660755	4002395891436	64,38 CHF	69,60 CHF
c.	1.0-10	FIXTEC	M12 BDDX			4932430444	4002395381050	37,65 CHF	40,70 CHF



WINKELSCHLEIFER - SYSTEMZUBEHÖR

	Beschreibung	Passend für 115mm Winkelschleifer	passend für 125mm Winkelschleifer	passend für 150mm Winkelschleifer	passend für 180mm Winkelschleifer	passend für 230mm Winkelschleifer	Artikelnummer	GTIN	UVP inkl. VRG exkl. MwSt.	UVP inkl. VRG inkl. MwSt.
a.	Spannmutter M14	✓	✓	✓	✓	✓	4932345628	4002395313105	9,48 CHF	10,25 CHF
b.	Spannflansch	✓	✓	✓	✓	✓	4932449324	4002395245185	7,72 CHF	8,35 CHF
c.	Stirnlochschlüssel gerade	✓	✓	✓	✓	✓	4932367712	4002395338467	7,86 CHF	8,50 CHF
d.	Maulschlüssel SW 17/24	✓	✓	✓	✓	✓	4932345710	4002395307722	15,82 CHF	17,10 CHF
e.	Stirnlochschlüssel für Stahldrahtbürsten				✓	✓	4932371469	4002395342181	7,72 CHF	8,35 CHF
f.	Staubschutzgitter schützt den Motor vor abrasiven Stäuben. AGS 15-125 C		✓	✓			4932329397	4002395303892	13,74 CHF	14,85 CHF
	Zusatzhandgriff	✓	✓	✓			4932409546	4002395370870	12,72 CHF	13,75 CHF
g.	Anti-Vibrations-Handgriff	✓	✓	✓	✓ ¹		4932399991	4002395366507	26,23 CHF	28,35 CHF
	Schutzbügel				✓	✓	4932399992	4002395366514	26,23 CHF	28,35 CHF
	Flansch-Set für AGV 16-180 QXC					Für WS 2300.			91,58 CHF	99,00 CHF
	Flanschmutter M14 (4932345629), Flanschring (4932371404), große Flanschmutter (4932367952)						4932351632	4002395321636		

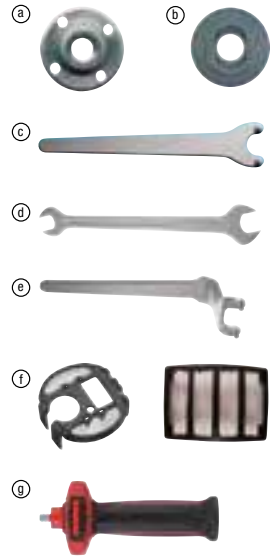

FLEXIBLER KUNSTSTOFFSCHLEIFTELLER

	Beschreibung	Bohrungs-durchmesser (mm)	Ø (mm)	Passend für 115mm Winkelschleifer	passend für 125mm Winkelschleifer	passend für 180mm Winkelschleifer	passend für 230mm Winkelschleifer	Artikelnummer	GTIN	UVP inkl. VRG exkl. MwSt.	UVP inkl. VRG inkl. MwSt.
a.	Flexibler Kunststoffschleifteller 110 x 14,2 mm.	14,2	110	✓				4932345760	4002395313488	13,51 CHF	14,60 CHF
		14,2	125		✓			4932345761	4002395313495	16,88 CHF	18,25 CHF
		14,2	170			✓		4932345758	4002395313501	19,75 CHF	21,35 CHF
		22,2	170				✓	4932352744	4002395374021	20,44 CHF	22,10 CHF
b.	Ersatzspannmutter M 14			✓	✓	✓	✓	4932345627	4002395313112	7,49 CHF	8,10 CHF

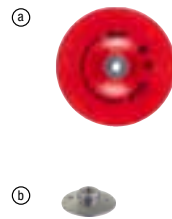

ABSAUGHAUBEN FÜR TRENN- UND SCHLEIFSTAUB

	Beschreibung	Passend für 115mm Winkelschleifer	passend für 125mm Winkelschleifer	passend für 180mm Winkelschleifer	passend für 230mm Winkelschleifer	Artikelnummer	GTIN	UVP inkl. VRG exkl. MwSt.	UVP inkl. VRG inkl. MwSt.	
a.	Trennabsaughaube DSG125. 100 % werkzeuglose Verbindung mit unseren 115- und 125-mm-M18-Winkelschleifern (außer Flachkopf- und Sicherheitsmodellen), den Serien AG(V) 12 und AGV 15. Schlüssellose Tiefeneinstellung von 6 bis 19 mm. Solide Stahl-Schneidföhrung zur Verhinderung von Verdrehungen während des Schneidens und flexible Schnittlinienanzeige für Tauchschnitte. Geeignet für die MILWAUKEE® M-Klasse-Staubsauger mit speziellem „Klick-System“-Adapter, der im Lieferumfang des Staubsaugers enthalten ist	✓	✓			4932499768	4058546569327	75,86 CHF	82,00 CHF	
b.	Trennabsaughaube DSG125. 100 % werkzeuglose Verbindung mit unseren 115- und 125-mm-M18-Winkelschleifern (außer Flachkopf- und Sicherheitsmodellen), den Serien AG(V) 12 und AGV 15. Werkzeuglose Schiebefunktion an der Vorderseite für den Zugang zu Ecken und Kanten. Der Staubschutz passt auf die MILWAUKEE® M-Klasse-Staubsauger mit dem speziellen „Klick-System“-Adapter, der mit dem Staubsauger mitgeliefert wird	✓	✓			4932499769	4058546569334	109,16 CHF	118,00 CHF	
c.	Trennabsaughaube – DSG180. 100 % werkzeuglose Verbindung mit 180–230 mm AG21-, AGV22-, AG24-, AGVK24- und FUEL™-Winkelschleifern. Nicht geeignet für LAGs mit Autobalancer. Werkzeuglose Schiebefunktion an der Vorderseite für den Zugang zu Ecken und Kanten. Der Staubschutz passt auf die MILWAUKEE® M-Klasse-Staubsauger mit dem speziellen „Klick-System“-Adapter, der mit dem Staubsauger mitgeliefert wird				✓	4932499770	4058546569341	120,26 CHF	130,00 CHF	
d.	DEC 230 Trennabsaughaube, inklusive Schutzhaubenaufnahme und "Click-System"-Absaugadapter. Passt für alle Milwaukee® AG 22 Winkelschleifer.				✓	✓	4932459340	4058546010010	245,14 CHF	265,00 CHF
	Trennabsaughaube				✓	✓	4932459341	4058546010027	245,14 CHF	265,00 CHF



BANDSÄGEN - SYSTEMZUBEHÖR

- Sicherheit - Schützt den Anwender vor Verletzungen, da er keinen Zugriff auf die Klinge hat
- Jobsite Armor™ Haltbarkeit - Geschütztes Verbundmaterial und Knautschzonenbarrieren absorbieren Stöße und schützen das Werkzeug
- Schutz vor Verunreinigungen - Abdeckungen schützen die Klingenbahn und die Riemenscheiben vor Verunreinigungen, die in das Werkzeug gelangen und die Gesamtleistung beeinträchtigen
- Werkzeuglose Montage und Demontage innerhalb von Sekunden
- Verlängert die Lebensdauer der Klinge durch Schutz vor äußeren Einflüssen

SCHUTZHAUBEN FÜR BANDSÄGEN

	Beschreibung	Artikelnummer	GTIN	UVP inkl. VRG exkl. MwSt.	UVP inkl. VRG inkl. MwSt.
a.	Schutzhaube für Bandsäge HD18BS	4932471458	4058546290863	67,16 CHF	72,60 CHF
b.	Schutzhaube für Bandsäge M18FBS85	4932472241	4058546326371	67,16 CHF	72,60 CHF

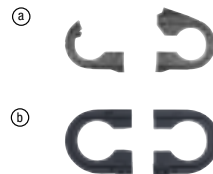

SYSTEMZUBEHÖR - KREISSÄGEN

	Beschreibung	passend für Kreissägen	Artikelnummer	GTIN	UVP inkl. VRG exkl. MwSt.	UVP inkl. VRG inkl. MwSt.
a.	Absaugstutzen	PCS 55	4932369282	4002395338412	29,42 CHF	31,80 CHF
b.	Werkzeug für Sägeblattwechsel	CS 55, HK 46 N, SCS 65 Q, CS 75, PCS 55, HKS 75, HK 75 A, HKS 85, PMS 18	4932371469	4002395342181	7,72 CHF	8,35 CHF
c.	Parallelanschlag	SCS 65 Q	49224146	045242181896	35,43 CHF	38,30 CHF
d.	DEK26 Absaugset für Kapp- und Gehrungssägen	MS 216 SB, M18 SMS216	4932430005	4002395376667	71,88 CHF	77,70 CHF



FÜHRUNGSSCHIENEN - SYSTEMZUBEHÖR

	Beschreibung	Passend Für	Artikelnummer	GTIN	UVP inkl. VRG exkl. MwSt.	UVP inkl. VRG inkl. MwSt.
a.	PSA-1 Schraubzwingen	Schraubzwingen kompatibel mit GR800, GR1400 und GR2700 Führungsschienen	4932479068	4058546368623	48,66 CHF	52,60 CHF
b.	PSA-2 Führungsschienen-Verbindungsstück	Führungsschienen-Verbindungsstück für GR800, GR1400 und GR2700 Führungsschienen	4932479069	4058546368630	61,15 CHF	66,10 CHF
c.	PSA-3 Splitterschutz Ersatzleiste für Führungsschienen	Splitterschutz Ersatzleiste für Führungsschienen für GR800, GR1400 und GR2700	4932479070	4058546368647	23,68 CHF	25,60 CHF
d.	PSA-4 Führungsschienenentasche	Führungsschienenentasche für GR800 und GR1400	4932479071	4058546368654	61,15 CHF	66,10 CHF
e.	PSA-5 Verschleißstreifen	Verschleißstreifen für GR800, GR1400 und GR2700	4932479072	4058546368661	18,73 CHF	20,25 CHF
f.	GR 2700 Führungsschiene GR 2700	2,7 m Führungsschiene	4932479067	4058546368616	246,99 CHF	267,00 CHF
g.	GR 1400 1,4 m Aluminium Führungsschiene	1,4 m Aluminium Führungsschiene	4932479066	4058546368609	123,96 CHF	134,00 CHF
h.	GR 800 Führungsschiene GR800	800 mm Führungsschiene	4932479065	4058546368593	101,76 CHF	110,00 CHF
i.	GR-KIT 1400 mm Führungsschienen-Set	2 x 1400 mm Führungsschiene, inkl. Führungsschienenentasche und Verschleißstreifen. Passend für M18 FPS55, M18 FCSG66, M18 FMCS66 und CS85 CBE.	4932480906	4058546411916	347,83 CHF	376,00 CHF
j.	GA-165 Führungsschienenadapter für M18 FCSDC165	Führungsschienenadapter für M18 FUEL™ Akku-Kreissäge	4932500003	4058546571672	56,61 CHF	61,20 CHF

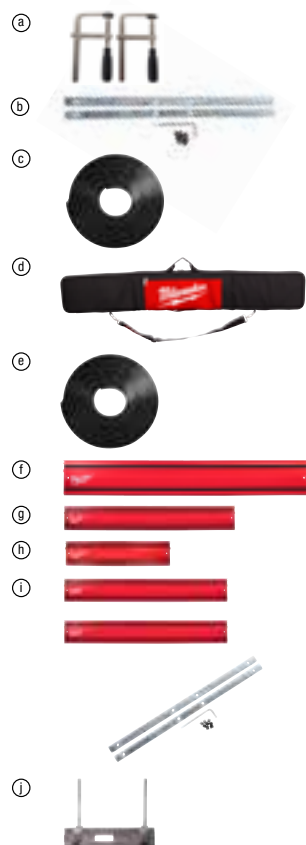

SYSTEMZUBEHÖR - HOBEL

	Beschreibung	Hobel 82 & 102 mm	Artikelnummer	GTIN	UVP inkl. VRG exkl. MwSt.	UVP inkl. VRG inkl. MwSt.
a.	Parallelanschlag	✓	4932274071*	4002395300358	46,99 CHF	50,80 CHF
	Falztiefenschlag. Für alle Hobel außer H 500 / PR 1.6-82	✓	4932274069	4002395300129	28,12 CHF	30,40 CHF



GARTENGERÄTE - SYSTEMZUBEHÖR

KETTENSÄGEN

		Schwertlänge (cm)	Gliederstärke ["]	Kettenteilung ["]	Passend für Kettensägen	Artikelnummer	GTIN	UVP inkl. VRG exkl. MwSt.	UVP inkl. VRG inkl. MwSt.			
a.	Sägeketten für Kettensägen	15 cm/6" Sägekette 3/8" für M12 FHS	15	1.1/ 0.043	9.5/ 3/8	M12 FHS	4932478427	4058546346188	28,49 CHF	30,80 CHF		
		20 cm/8" Sägekette 3/8" für M18 FHS	20	1.1/ 0.043	9.5/ 3/8	M18 FHS20	4932480176	4058546404611	29,88 CHF	32,30 CHF		
		25 cm/10" Sägekette 3/8" für M18 FOPH-CSA	25	1.1/ 0.043	9.5/ 3/8	M18 FOPH-CSA	4932471329	4058546289577	32,84 CHF	35,50 CHF		
		30 cm/12" Sägekette 3/8" für M18 FTHCHS30	30	1.1/ 0.043	8.3/ .325	M18 FTHCHS30, M18 FTSP30	4932480177	4058546404628	36,17 CHF	39,10 CHF		
		30 cm/12" Sägekette 3/8" für M18 FCHSC	30	1.1/ 0.043	9.5/ 3/8	M18 FCHSC	4932471385	4058546290139	34,04 CHF	36,80 CHF		
		35 cm/14" Sägekette 3/8" für M18 FTHCHS35	35	1.1/ 0.043	8.3/ .325	M18 FTHCHS35	4932480178	4058546404635	42,37 CHF	45,80 CHF		
		35 cm/14" Sägekette 3/8" für M18 FCHS35	35	1.1/ 0.043	9.5/ 3/8	M18 FCHS35	4932479820	4058546376147	23,13 CHF	25,00 CHF		
		40 cm/16" Sägekette 3/8" für M18 FCHS	40	1.1/ 0.043	9.5/ 3/8	M18 FCHS	4932464873	4058546228187	43,20 CHF	46,70 CHF		
		40 cm/16" Sägekette 3/8" für M18 F2CHS50	40	1.3/ 0.050	8.3/ .325	M18 F2CHS50	4932500577	4058546618797	33,02 CHF	35,70 CHF		
		50 cm/20" Sägekette 3/8" für M18 F2CHS50	50	1.3/ 0.050	8.3/ .325	M18 F2CHS50	4932498791	4058546526603	45,05 CHF	48,70 CHF		
		b.	Sägeschwerte für Kettensä- gen	Sägeschwert 15 cm / 6" für M12 FHS	15	1.1/ 0.043	9.5/ 3/8	M12 FHS	4932480168	4058546404536	21,97 CHF	23,75 CHF
				Sägeschwert 20 cm / 8" für M18 FHS	20	1.1/ 0.043	9.5/ 3/8	M18 FHS20	4932480169	4058546404543	29,88 CHF	32,30 CHF
				Sägeschwert 25 cm / 10" für M18 FOPH-CSA	25	1.1/ 0.043	9.5/ 3/8	M18 FOPH-CSA	4932480170	4058546404550	27,75 CHF	30,00 CHF
				Sägeschwert 30 cm / 12" für M18 FTHCHS30	30	1.1/ 0.043	8.3/ .325	M18 FTHCHS30, M18 FTSP30	4932480171	4058546404567	61,15 CHF	66,10 CHF
Sägeschwert 35 cm / 14" für M18 FCHS35	35			1.1/ 0.043	9.5/ 3/8	M18 FCHS35	4932480172	4058546404574	27,75 CHF	30,00 CHF		
Sägeschwert 35 cm / 14" für M18 FCHS35	35			1.1/ 0.043	8.3/ .325	M18 FTHCHS35	4932480173	4058546404581	61,15 CHF	66,10 CHF		
Sägeschwert 40 cm / 16" für M18 FCHS	40			1.1/ 0.043	9.5 / 3/8	M18 FCHS	4932480174	4058546404598	33,49 CHF	36,20 CHF		
c.	Kettensä- gen-Tasche	Sägeschwert 40 cm / 16" für M18 F2CHS50	40	1.3/ 0.050	8.3/ .325	M18 F2CHS50	4932500578	4058546618803	25,30 CHF	27,35 CHF		
		Sägeschwert 50 cm / 20" für M18 F2CHS50	50	1.3/ 0.050	8.3/ .325	M18 F2CHS50	4932498790	4058546526597	63,55 CHF	68,70 CHF		
d.	Kettensä- gen-Tasche	Kettensägen-Tasche für M18 Kettensägen	-	-	-	4932493810	4058546509705	79,74 CHF	86,20 CHF			
		Kettensägen-Tasche für M18/M12 Astsägen	-	-	-	4932493811	4058546509712	56,61 CHF	61,20 CHF			



SCHNEIDFADEN

		Artikelnummer	GTIN	UVP inkl. VRG exkl. MwSt.	UVP inkl. VRG inkl. MwSt.
a.	Doppelschultergurt für M18 FBCU	4932492849	4058546477202	68,18 CHF	73,70 CHF
b.	Schultergurt für Rasentrimmer	4932492671	4058546475420	33,49 CHF	36,20 CHF
c.	Schneidfaden 2,0 mm x 45 m	49162712	045242493906	34,04 CHF	36,80 CHF
d.	Schneidfaden 2,4 mm x 76 m	49162713	045242493913	54,67 CHF	59,10 CHF
e.	Ersatzmesser für M18 FOPH-BCA	4932481041	4058546413262	48,66 CHF	52,60 CHF
f.	3-Zahn Messer für M18F2BCU	4932498762	4058546526313	40,43 CHF	43,70 CHF
g.	Doppelfadenkopf Gen II	4932480180	4058546404659	50,88 CHF	55,00 CHF



RASENMÄHER - SYSTEMZUBEHÖR

		Artikelnummer	GTIN	UVP inkl. VRG exkl. MwSt.	UVP inkl. VRG inkl. MwSt.
a.	Rasenmähermesser 18"/46 cm	4932492106	4058546414733	38,11 CHF	41,20 CHF
	Mähmesser 21"/53 cm	4932479818	4058546376123	35,80 CHF	38,70 CHF
b.	Rasenmähermesser HP 18"/46 cm	4932492107	4058546414740	43,94 CHF	47,50 CHF
	High Performance Mähmesser 21"/53cm	4932479819	4058546376130	45,05 CHF	48,70 CHF
c.	Rasenmäherabdeckung 21" / 53 cm	4932479821	4058546376154	45,05 CHF	48,70 CHF



GEBLÄSE - SYSTEMZUBEHÖR

		Artikelnummer	GTIN	UVP inkl. VRG exkl. MwSt.	UVP inkl. VRG inkl. MwSt.
a.	Schultergurt für M18F2BL	4932492418	4058546417857	33,49 CHF	36,20 CHF
b.	Abgerundete Flachdüse für Akku-Gebläse	4932498513	4058546523824	23,13 CHF	25,00 CHF
c.	Flach- und Runddüsen Kit für Akku-Gebläse	4932498514	4058546523831	46,25 CHF	50,00 CHF
d.	Dachrinnen-Reinigungsset für Akku-Gebläse	4932498512	4058546523817	92,41 CHF	99,90 CHF



SONSTIGES OPE-SYSTEMZUBEHÖR

		Artikelnummer	GTIN	UVP inkl. VRG exkl. MwSt.	UVP inkl. VRG inkl. MwSt.
a.	Ersatzblatt Kantenschneideraufsatz - 1 Stück	4932471330	4058546289584	27,15 CHF	29,35 CHF
b.	Holster für M12 BLPRS	4932492430	4058546417970	45,05 CHF	48,70 CHF
c.	Ersatzklinge für M12 BLPRS	4932492431	4058546417987	45,05 CHF	48,70 CHF
d.	Ersatzklinge für M18™ Akku-Teleskop-Astschere	4932493557	4058546484286	62,35 CHF	67,40 CHF
e.	Ersatzkehrbürsten für M18 FOPH	4932499150	4058546530198	91,30 CHF	98,70 CHF
f.	Ersatzkehrwalzen für M18 FOPH	4932499151	4058546530204	102,68 CHF	111,00 CHF
g.	Ersatztank 3,7 l für M12 BHCS3L	4932500238	4058546615406	56,61 CHF	61,20 CHF



PRESSEINSÄTZE

Typ	Formular	Querschnitte (mm ²)	Prägung	M18 HCCT, M18 ONEHCCT60			UVP inkl. VRG exkl. MwSt.	UVP inkl. VRG inkl. MwSt.	M18 HCCT109/42			UVP inkl. VRG exkl. MwSt.	UVP inkl. VRG inkl. MwSt.
				Beschreibung	Artikelnummer	GTIN			Beschreibung	Artikelnummer	GTIN		
a.	Hex	6	5	DIN22 Cu 6	4932464861	4058546228064	124,88 CHF	135,00 CHF	-	-	-	-	-
		10	6	DIN22 Cu 10	4932464862	4058546228071	124,88 CHF	135,00 CHF	-	-	-	-	-
		16	8	DIN22 Cu 16	4932451744	4002395277551	124,88 CHF	135,00 CHF	DIN13 Cu 16	4932459465	4058546011260	131,36 CHF	142,00 CHF
		25	10	DIN22 Cu 25	4932451745	4002395277568	124,88 CHF	135,00 CHF	DIN13 Cu 25	4932459466	4058546011277	131,36 CHF	142,00 CHF
		35	12	DIN22 Cu 35	4932451746	4002395277575	124,88 CHF	135,00 CHF	DIN13 Cu 35	4932459467	4058546011284	131,36 CHF	142,00 CHF
		50	14	DIN22 Cu 50	4932451747	4002395277582	124,88 CHF	135,00 CHF	DIN13 Cu 50	4932459468	4058546011291	131,36 CHF	142,00 CHF
		70	16	DIN22 Cu 70	4932451748	4002395277599	124,88 CHF	135,00 CHF	DIN13 Cu 70	4932459469	4058546011307	131,36 CHF	142,00 CHF
		95	18	DIN22 Cu 95	4932451749	4002395278206	124,88 CHF	135,00 CHF	DIN13 Cu 95	4932459470	4058546011314	131,36 CHF	142,00 CHF
		120	20	DIN22 Cu 120	4932451750	4002395278213	131,36 CHF	142,00 CHF	DIN13 Cu 120	4932459471	4058546011321	137,84 CHF	149,00 CHF
		150	22	DIN22 Cu 150	4932451751	4002395278220	131,36 CHF	142,00 CHF	DIN13 Cu 150	4932459472	4058546011338	137,84 CHF	149,00 CHF
		185	25	DIN22 Cu 185	4932451752	4002395278237	131,36 CHF	142,00 CHF	DIN13 Cu 185	4932459473	4058546011345	137,84 CHF	149,00 CHF
		240	28	DIN22 Cu 240	4932451753	4002395278244	131,36 CHF	142,00 CHF	DIN13 Cu 240	4932459474	4058546011352	137,84 CHF	149,00 CHF
		300	32	DIN22 Cu 300	4932451754	4002395278251	131,36 CHF	142,00 CHF	DIN13 Cu 300	4932459475	4058546011369	137,84 CHF	149,00 CHF



Typ	Formular	Querschnitte (mm ²)	Prägung	M18 HCCT, M18 ONEHCCT60			UVP inkl. VRG exkl. MwSt.	UVP inkl. VRG inkl. MwSt.	M18 HCCT109/42			UVP inkl. VRG exkl. MwSt.	UVP inkl. VRG inkl. MwSt.
				Beschreibung	Artikelnummer	GTIN			Beschreibung	Artikelnummer	GTIN		
a.	Hex	6	6	R22 Cu 6	4932479391	4058546371852	109,16 CHF	118,00 CHF	-	-	-	-	-
		10	10	R22 Cu 10	4932479392	4058546371869	109,16 CHF	118,00 CHF	-	-	-	-	-
		16	16	R22 Cu 16	4932451755	4002395278268	124,88 CHF	135,00 CHF	R13 Cu 16	4932459494	4058546011550	131,36 CHF	142,00 CHF
		25	25	R22 Cu 25	4932451756	4002395278275	124,88 CHF	135,00 CHF	R13 Cu 25	4932459495	4058546011567	131,36 CHF	142,00 CHF
		35	35	R22 Cu 35	4932451757	4002395278282	124,88 CHF	135,00 CHF	R13 Cu 35	4932459496	4058546011574	131,36 CHF	142,00 CHF
		50	50	R22 Cu 50	4932451758	4002395278299	124,88 CHF	135,00 CHF	R13 Cu 50	4932459497	4058546011581	131,36 CHF	142,00 CHF
		70	70	R22 Cu 70	4932451759	4002395278306	124,88 CHF	135,00 CHF	R13 Cu 70	4932459498	4058546011598	131,36 CHF	142,00 CHF
		95	95	R22 Cu 95	4932451760	4002395278313	124,88 CHF	135,00 CHF	R13 Cu 95	4932459499	4058546011604	131,36 CHF	142,00 CHF
		120	120	R22 Cu 120	4932451761	4002395278320	131,36 CHF	142,00 CHF	R13 Cu 120	4932459500	4058546011611	137,84 CHF	149,00 CHF
		150	150	R22 Cu 150	4932451762	4002395278327	131,36 CHF	142,00 CHF	R13 Cu 150	4932459501	4058546011628	137,84 CHF	149,00 CHF
		185	185	R22 Cu 185	4932451763	4002395278334	131,36 CHF	142,00 CHF	R13 Cu 185	4932459502	4058546011635	137,84 CHF	149,00 CHF
		240	240	R22 Cu 240	4932451764	4002395278341	131,36 CHF	142,00 CHF	R13 Cu 240	4932459503	4058546011642	137,84 CHF	149,00 CHF
		300	300	R22 Cu 300	4932451765	4002395278348	131,36 CHF	142,00 CHF	R13 Cu 300	4932459504	4058546026776	137,84 CHF	149,00 CHF
		400	400	-	-	-	-	-	R13 Cu 400	4932459505	4058546026776	137,84 CHF	149,00 CHF



Typ	Formular	Querschnitte (mm ²)	Prägung	M18 HCCT, M18 ONEHCCT60			UVP inkl. VRG exkl. MwSt.	UVP inkl. VRG inkl. MwSt.	M18 HCCT109/42			UVP inkl. VRG exkl. MwSt.	UVP inkl. VRG inkl. MwSt.	
				Beschreibung	Artikelnummer	GTIN			Beschreibung	Artikelnummer	GTIN			
a.	Hex	10	-	R22 OU/KRF 10	4932479378	4058546371722	-	-	-	-	-	-	-	
		16	-	R22 OU/KRF 16	4932479379	4058546371739	-	-	-	-	-	-	-	-
		25	-	R22 OU/KRF 25	4932479380	4058546371746	137,84 CHF	149,00 CHF	-	-	-	-	-	-
		35	-	R22 OU/KRF 35	4932479381	4058546371753	137,84 CHF	149,00 CHF	-	-	-	-	-	-
		50	-	R22 OU/KRF 50	4932479382	4058546371760	137,84 CHF	149,00 CHF	-	-	-	-	-	-
		70	-	R22 OU/KRF 70	4932479383	4058546371777	137,84 CHF	149,00 CHF	-	-	-	-	-	-
		95	-	R22 OU/KRF 95	4932479384	4058546371784	-	-	-	-	-	-	-	-
		120	-	R22 OU/KRF 120	4932479385	4058546371791	-	-	-	-	-	-	-	-
		150	-	R22 OU/KRF 150	4932479386	4058546371807	-	-	-	-	-	-	-	-
		185	-	R22 OU/KRF 185	4932479387	4058546371814	-	-	-	-	-	-	-	-
		240	-	R22 OU/KRF 240	4932479388	4058546371821	-	-	-	-	-	-	-	-
		300	-	R22 OU/KRF 300	4932479389	4058546371838	-	-	-	-	-	-	-	-



Typ	Formular	Querschnitte (mm ²)	Prägung	M18 HCCT, M18 ONEHCCT60			UVP inkl. VRG exkl. MwSt.	UVP inkl. VRG inkl. MwSt.	M18 HCCT109/42			UVP inkl. VRG exkl. MwSt.	UVP inkl. VRG inkl. MwSt.
				Beschreibung	Artikelnummer	GTIN			Beschreibung	Artikelnummer	GTIN		
a.	Hex	16	16	NF22 Cu 16	4932451733	4002395276837	124,88 CHF	135,00 CHF	NF13 Cu 16	4932459453	4058546011147	131,36 CHF	142,00 CHF
		25	25	NF22 Cu 25	4932451734	4002395276844	124,88 CHF	135,00 CHF	NF13 Cu 25	4932459454	4058546011154	131,36 CHF	142,00 CHF
		35	35	NF22 Cu 35	4932451735	4002395276851	124,88 CHF	135,00 CHF	NF13 Cu 35	4932459455	4058546011161	131,36 CHF	142,00 CHF
		50	50	NF22 Cu 50	4932451736	4002395276858	124,88 CHF	135,00 CHF	NF13 Cu 50	4932459456	4058546011178	131,36 CHF	142,00 CHF
		70	70	NF22 Cu 70	4932451737	4002395276865	124,88 CHF	135,00 CHF	NF13 Cu 70	4932459457	4058546011185	131,36 CHF	142,00 CHF
		95	95	NF22 Cu 95	4932451738	4002395276872	124,88 CHF	135,00 CHF	NF13 Cu 95	4932459458	4058546011192	131,36 CHF	142,00 CHF
		120	120	NF22 Cu 120	4932451739	4002395276879	131,36 CHF	142,00 CHF	NF13 Cu 120	4932459459	4058546011208	137,84 CHF	149,00 CHF
		150	150	NF22 Cu 150	4932451740	4002395276886	131,36 CHF	142,00 CHF	NF13 Cu 150	4932459460	4058546011215	137,84 CHF	149,00 CHF
		185	185	NF22 Cu 185	4932451741	4002395277513	131,36 CHF	142,00 CHF	NF13 Cu 185	4932459461	4058546011222	137,84 CHF	149,00 CHF
		240	240	NF22 Cu 240	4932451742	4002395277520	131,36 CHF	142,00 CHF	NF13 Cu 240	4932459462	4058546011239	137,84 CHF	149,00 CHF
		300	300	NF22 Cu 300	4932451743	4002395277544	131,36 CHF	142,00 CHF	NF13 Cu 300	4932459463	4058546011246	137,84 CHF	149,00 CHF
		400	400	-	-	-	-	-	NF13 Cu 400	4932459464	4058546011253	137,84 CHF	149,00 CHF



Typ	Formular	Querschnitte (mm ²)	Prägung	M18 HCCT, M18 ONEHCCT60			UVP inkl. VRG exkl. MwSt.	UVP inkl. VRG inkl. MwSt.	M18 HCCT109/42			UVP inkl. VRG exkl. MwSt.	UVP inkl. VRG inkl. MwSt.
				Beschreibung	Artikelnummer	GTIN			Beschreibung	Artikelnummer	GTIN		
a.	Hex	35/ 50	E140	NF22 E140	4932479394	4058546371883	-	-	NF13 E140-2x9	4932479686	4058546374808	-	-
		70/ 95/ 120	E173	NF22 E173	4932479395	4058546371890	-	-	NF13 E173-2x9	4932479687	4058546374815	-	-
		150/ 185/ 240	E235	NF22 E235	4932479396	4058546371906	-	-	NF13 E235-2x9	4932479688	4058546374822	-	-
		300	E260	NF22 E260	4932479397	4058546371913	-	-	NF13 E260-2x9	4932479689	4058546374839	-	-
		6 - 35	E140	NF22 E140	4932479394	4058546371883	-	-	NF13 E140-2x9	4932479686	4058546374808	-	-
		25 - 70	E173	NF22 E173	4932479395	4058546371890	-	-	NF13 E173-2x9	4932479687	4058546374815	-	-
		150	E215	NF22 E215	4932479398	4058546371920	-	-	NF13 E215-9	4932479690	4058546374846	-	-
		185 - 240	E280	-	-	-	-	-	NF13 E280-9	4932479691	4058546374853	-	-
		7.07	E54	NF22 E54	4932479399	4058546371937	-	-	NF13 E54-10	4932479692	4058546374860	-	-
		9.6/ 10.8/ 12.56	E68	NF22 E68	4932479400	4058546371944	-	-	NF13 E68-18	4932479693	4058546374877	-	-
		12.4/ 14.1/ 15.9/ 19.6	E72	NF22 E72	4932479401	4058546371951	-	-	NF13 E72-10	4932479694	4058546374884	-	-
		17.8/ 22/ 27.6	E83	NF22 E83	4932479402	4058546371968	-	-	NF13 E83-18	4932479695	4058546374891	-	-
		28.25/ 29.3/ 38.2/ 38.46	E100	NF22 E100	4932479403	4058546371975	-	-	NF13 E100-18	4932479696	4058546374907	-	-
		48.3	E120	NF22 E120	4932479404	4058546371982	-	-	NF13 E120-18	4932479697	4058546374914	-	-
70/ 95/ 120	E173	NF22 E173	4932479395	4058546371890	-	-	NF13 E173-2x9	4932479687	4058546374815	-	-		
116/ 146	E215	-	-	-	-	-	NF13 E215-18	4932479698	4058546374921	-	-		
22	E100	-	-	-	-	-	NF13 E100-18	4932479696	4058546374907	-	-		
34.4	E120	-	-	-	-	-	NF13 E120-18	4932479697	4058546374914	-	-		
43.1/ 54.6	E140	-											

Typ	Formular	Querschnitte (mm ²)	Prägung	M18 HCCT, M18 ONEHCCT60			M18 HCCT109/42						
				Beschreibung	Artikelnummer	GTIN	Beschreibung	Artikelnummer	GTIN				
a.	Zur Verpressung von Quetschkabelschuhen mit hochflexiblen Kabeln (DIN 46234, DIN 46230, DIN 46341)	Halbrund	16	Q22 CU 16	4932451766	4002395278978	158,19 CHF	171,00 CHF	Q13 CU 16	4932459477	4058546011383	171,14 CHF	185,00 CHF
			25	Q22 CU 25	4932451767	4002395278985	158,19 CHF	171,00 CHF	Q13 CU 25	4932459478	4058546011390	171,14 CHF	185,00 CHF
			35	Q22 CU 35	4932451768	4002395278992	158,19 CHF	171,00 CHF	Q13 CU 35	4932459479	4058546011406	171,14 CHF	185,00 CHF
			50	Q22 CU 50	4932451769	4002395279609	158,19 CHF	171,00 CHF	Q13 CU 50	4932459480	4058546011413	171,14 CHF	185,00 CHF
			70	Q22 CU 70	4932451770	4002395279616	158,19 CHF	171,00 CHF	Q13 CU 70	4932459481	4058546011420	171,14 CHF	185,00 CHF
			95	-	-	-	-	-	Q13 CU 95	4932459482	4058546011437	171,14 CHF	185,00 CHF



Typ	Formular	Querschnitte (mm ²)	Prägung	M18 HCCT, M18 ONEHCCT60			M18 HCCT109/42						
				Beschreibung	Artikelnummer	GTIN	Beschreibung	Artikelnummer	GTIN				
a.	DIN Aluminium zur Verpressung von Aluminium Presskabelschuhen und -verbindern (DIN 46329, 46267 Part 1 und 2, DIN EN 50182)	Hex	10	DIN22 AL 10	4932479390	4058546371845	109,16 CHF	118,00 CHF	-	-	-	-	-
			16/25	DIN22 AL 16/25	4932451771	4002395279623	124,88 CHF	135,00 CHF	DIN13 AL 16/25	4932459506	4058546026783	131,36 CHF	142,00 CHF
			35	DIN22 AL 35	4932451772	4002395279630	124,88 CHF	135,00 CHF	DIN13 AL 35	4932459507	4058546026790	131,36 CHF	142,00 CHF
			50	DIN22 AL 50	4932451773	4002395279647	124,88 CHF	135,00 CHF	DIN13 AL 50	4932459508	4058546026806	131,36 CHF	142,00 CHF
			70	DIN22 AL 70	4932451774	4002395279654	124,88 CHF	135,00 CHF	DIN13 AL 70	4932459509	4058546026813	131,36 CHF	142,00 CHF
			95/120	DIN22 AL 95/120	4932451775	4002395279661	131,36 CHF	142,00 CHF	DIN13 AL 95/120	4932459510	4058546026820	137,84 CHF	149,00 CHF
			150	DIN22 AL 150	4932451776	4002395279678	124,88 CHF	135,00 CHF	DIN13 AL 150	4932459511	4058546026837	137,84 CHF	149,00 CHF
			185	DIN22 AL 185	4932451777	4002395279685	124,88 CHF	135,00 CHF	DIN13 AL 185	4932459512	4058546026844	137,84 CHF	149,00 CHF
			240	DIN22 AL 240	4932451778	4002395279692	124,88 CHF	135,00 CHF	DIN13 AL 240	4932459513	4058546026851	137,84 CHF	149,00 CHF
			300	DIN22 AL 300	4932451779	4002395279699	124,88 CHF	135,00 CHF	DIN13 AL 300	4932459514	4058546026868	137,84 CHF	149,00 CHF

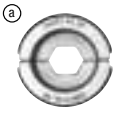

Typ	Formular	Querschnitte (mm ²)	Prägung	M18 HCCT, M18 ONEHCCT60			M18 HCCT109/42						
				Beschreibung	Artikelnummer	GTIN	Beschreibung	Artikelnummer	GTIN				
a.	Zur Verpressung von Kupferrohr-Kabelschuhen und -Verbindern L-Serie	Hex	16	L22 Cu 16	4932464487	4058546224325	124,88 CHF	135,00 CHF	L13 Cu 16	4932464500	4058546224455	131,36 CHF	142,00 CHF
			25	L22 Cu 25	4932464488	4058546224332	124,88 CHF	135,00 CHF	L13 Cu 25	4932464501	4058546224462	131,36 CHF	142,00 CHF
			35	L22 Cu 35	4932464489	4058546224349	124,88 CHF	135,00 CHF	L13 Cu 35	4932464502	4058546224479	131,36 CHF	142,00 CHF
			50	L22 Cu 50	4932464490	4058546224356	124,88 CHF	135,00 CHF	L13 Cu 50	4932464503	4058546224486	131,36 CHF	142,00 CHF
			70	L22 Cu 70	4932464491	4058546224363	124,88 CHF	135,00 CHF	L13 Cu 70	4932464504	4058546224493	131,36 CHF	142,00 CHF
			95	L22 Cu 95	4932464492	4058546224370	124,88 CHF	135,00 CHF	L13 Cu 95	4932464505	4058546224500	131,36 CHF	142,00 CHF
			120	L22 Cu 120	4932464493	4058546224387	131,36 CHF	142,00 CHF	L13 Cu 120	4932464506	4058546224516	137,84 CHF	149,00 CHF
			150	L22 Cu 150	4932464494	4058546224394	131,36 CHF	142,00 CHF	L13 Cu 150	4932464507	4058546224523	137,84 CHF	149,00 CHF
			185	L22 Cu 185	4932464495	4058546224401	131,36 CHF	142,00 CHF	L13 Cu 185	4932464508	4058546224530	137,84 CHF	149,00 CHF
			240	L22 Cu 240	4932464496	4058546224417	131,36 CHF	142,00 CHF	L13 Cu 240	4932464509	4058546224547	137,84 CHF	149,00 CHF



Typ	Formular	Querschnitte (mm ²)	Prägung	M18 HCCT, M18 ONEHCCT60			M18 HCCT109/42						
				Beschreibung	Artikelnummer	GTIN	Beschreibung	Artikelnummer	GTIN				
a.	Zum Runddrücken von Aluminium- und Kupfer-Sektorleitern	Rund	16	RU22 Cu/Al 16	4932451780	4002395276912	131,36 CHF	142,00 CHF	RU13 Cu/AL16	4932459483	4058546011444	150,79 CHF	163,00 CHF
			35/25	RU22 Cu35/AL25	4932451781	4002395276929	131,36 CHF	142,00 CHF	RU13 Cu35/AL25	4932459484	4058546011451	150,79 CHF	163,00 CHF
			50/35	RU22 Cu50/AL35	4932451782	4002395276936	131,36 CHF	142,00 CHF	RU13 Cu50/AL35	4932459485	4058546011468	150,79 CHF	163,00 CHF
			70/50	RU22 Cu70/AL50	4932451783	4002395276943	131,36 CHF	142,00 CHF	RU13 Cu70/AL50	4932459486	4058546011475	150,79 CHF	163,00 CHF
			95/70	RU22 Cu95/AL70	4932451784	4002395276950	131,36 CHF	142,00 CHF	RU13 Cu70/AL70	4932459487	4058546011482	150,79 CHF	163,00 CHF
			120/95	RU22 Cu120/AL95	4932451785	4002395276967	131,36 CHF	142,00 CHF	RU13 Cu120/AL95	4932459488	4058546011499	150,79 CHF	163,00 CHF
			150/120	RU22 Cu150/AL120	4932451786	4002395276974	131,36 CHF	142,00 CHF	RU13 Cu150/AL120	4932459489	4058546011506	150,79 CHF	163,00 CHF
			185/150	RU22 Cu185/AL150	4932451787	4002395276981	131,36 CHF	142,00 CHF	RU13 Cu185/AL150	4932459490	4058546011513	150,79 CHF	163,00 CHF
			240/185	RU22 Cu240/AL185	4932451788	4002395276998	131,36 CHF	142,00 CHF	RU13 Cu240/AL185	4932459491	4058546011529	150,79 CHF	163,00 CHF
			300/240	RU22 Cu300/AL240	4932451789	4002395277605	131,36 CHF	142,00 CHF	RU13 Cu300/AL240	4932459492	4058546011536	150,79 CHF	163,00 CHF



Typ	Formular	Querschnitte (mm ²)	Prägung	M18 HCCT, M18 ONEHCCT60			M18 HCCT109/42						
				Beschreibung	Artikelnummer	GTIN	Beschreibung	Artikelnummer	GTIN				
a.	Zur Verpressung von Aderendhülsen	Trapezförmig	16	-	-	-	-	-	AEH13 Cu 16	4932459515	4058546026875	158,19 CHF	171,00 CHF
			25	-	-	-	-	-	AEH13 Cu 25	4932459516	4058546026882	158,19 CHF	171,00 CHF
			35	-	-	-	-	-	AEH13 Cu 35	4932459517	4058546026889	158,19 CHF	171,00 CHF
			50	-	-	-	-	-	AEH13 Cu 50	4932459518	4058546026896	158,19 CHF	171,00 CHF
			70	-	-	-	-	-	AEH13 Cu 70	4932459519	4058546026903	158,19 CHF	171,00 CHF
			95	-	-	-	-	-	AEH13 Cu 95	4932459520	4058546026910	158,19 CHF	171,00 CHF
			120	-	-	-	-	-	AEH13 Cu 120	4932459521	4058546026917	158,19 CHF	171,00 CHF
			150	-	-	-	-	-	AEH13 Cu 150	4932459522	4058546026924	158,19 CHF	171,00 CHF
			185	-	-	-	-	-	AEH13 Cu 185	4932459523	4058546026931	158,19 CHF	171,00 CHF
			240	-	-	-	-	-	AEH13 Cu 240	4932459524	4058546026938	158,19 CHF	171,00 CHF



Typ	Formular	Querschnitte (mm ²)	Prägung	M18 HCCT, M18 ONEHCCT60			M18 HCCT109/42						
				Beschreibung	Artikelnummer	GTIN	Beschreibung	Artikelnummer	GTIN				
a.	Zur Verpressung von Abzweigklammern C-Form	Oval	10	C22 Cu 10/C4	4932464863	4058546228088	131,36 CHF	142,00 CHF	-	-	-	-	
			16	C22 Cu 16/C5	4932464864	4058546228095	131,36 CHF	142,00 CHF	C13 Cu 16	4932459525	4058546026974	150,79 CHF	163,00 CHF
			25	C22 Cu 25/C6	4932464865	4058546228101	131,36 CHF	142,00 CHF	C13 Cu 25	4932459526	4058546026981	150,79 CHF	163,00 CHF
			35	C22 Cu 35/C7	4932464866	4058546228108	131,36 CHF	142,00 CHF	C13 Cu 35	4932459527	4058546026988	150,79 CHF	163,00 CHF
			50	C22 Cu 50/C8C9	4932464866	4058546228115	131,36 CHF	142,00 CHF	C13 Cu 50	4932459528	4058546027001	150,79 CHF	163,00 CHF
			70	-	-	-	-	-	C13 Cu 70	4932459529	4058546027018	150,79 CHF	163,00 CHF
			10	-	-	-	-	-	C13 Cu 10	4932459530	4058546027025	150,79 CHF	163,00 CHF
			10-35	-	-	-	-	-	C13 Cu 10-35	4932459531	4058546027032	150,79 CHF	163,00 CHF
			25-50	-	-	-	-	-	C13 Cu 25-50	4932459532	4058546027049	150,79 CHF	163,00 CHF
			35-70	-	-	-	-	-	C13 Cu 35-70	4932459533	4058546027056	150,79 CHF	163,00 CHF

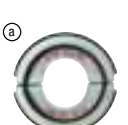

Typ	Formular	Querschnitte (mm ²)	Prägung	M18 HCCT, M18 ONEHCCT60			M18 HCCT109/42						
				Beschreibung	Artikelnummer	GTIN	Beschreibung	Artikelnummer	GTIN				
a.	Zur Verpressung von Abzweigklammern H-Form	Oval	70	-	-	-	-	-	HAH13 Cu 70	4932459534	4058546027063	150,79 CHF	163,00 CHF
			95	-	-	-	-	-	HAH13 Cu 95	4932459535	4058546027070	150,79 CHF	163,00 CHF
			120	-	-	-	-	-	HAH13 Cu 120	4932459536	4058546027087	150,79 CHF	163,00 CHF



Typ	Formular	Querschnitte (mm ²)	Prägung	M18 HCCT, M18 ONEHCCT60			M18 HCCT109/42						
				Beschreibung	Artikelnummer	GTIN	Beschreibung	Artikelnummer	GTIN				
a.	Zur Verpressung von Doppelpresskabelschuhen	Oval	2x50	-	-	-	-	-	DP13 Cu 2x50	4932459537	4058546027094	210,92 CHF	228,00 CHF
			2x70	-	-	-	-	-	DP13 Cu 2x70	4932459538	4058546027101	210,92 CHF	228,00 CHF
			2x95	-	-	-	-	-	DP13 Cu 2x95	4932459539	4058546027117	210,92 CHF	228,00 CHF



Typ	Formular	Inhalt	M18 HCCT, M18 ONEHCCT60			M18 HCCT109/42					
			Artikelnummer	GTIN	UVP inkl. VRG exkl. MwSt.	UVP inkl. VRG inkl. MwSt.	Artikelnummer	GTIN	UVP inkl. VRG exkl. MwSt.	UVP inkl. VRG inkl. MwSt.	
a.	Pressensätze Sets	Kassette mit 11 Pressensätzen - 16, 25, 35, 50, 70, 95, 120, 150, 185, 240 & 300 mm ²	4932471997	4058546298968	1315,45 CHF	1422,00 CHF	Kassette mit 11 Pressensätzen: 16, 25, 35, 50, 70, 95, 120, 150, 185, 240 & 300 mm ²	4932472000	4058546323967	1445,88 CHF	1563,00 CHF
		Kassette mit 9 Pressensätzen: 16/25, 35, 50, 70, 95/120									

M12™ ROHRSCHEIDER/KABELSCHERE - SYSTEMZUBEHÖR

	Beschreibung	Artikelnummer	GTIN	UVP inkl. VRG exkl. MwSt.	UVP inkl. VRG inkl. MwSt.
a	Schneidrad. Geeignet für Kupferrohre. Nicht geeignet für Kunststoff- oder Edelstahlrohre	48380010	045242159710	18,36 CHF	19,85 CHF
b	Ersatzmesser-Set	4932430070	4002395377312	74,38 CHF	80,40 CHF
c.	Ersatz-Schneidmesser für C12 PPC. Geeignet für PEX- und PP-Rohre.	4931441978	4002395179268	-	-
d.	Schneidrad für M12™ RAPTOR™ Rohrschneider (M12 PCSS). Geeignet für Edelstahlrohre. 2 Stück	4932479243	4058546370374	38,21 CHF	41,30 CHF
e.	Ersatzschneidräder für M12 PCSS54	4932498665	4058546525347	45,05 CHF	48,70 CHF
f.	Trennscheibe für M18 FUEL™ Akku-Stahlschneider	4932500399	4058546617011	68,18 CHF	73,70 CHF
g.	Abisolierkopf 12-19 mm	4932499277	4058546564414	403,33 CHF	436,00 CHF



AKKU-KABELSCHNEIDER SYSTEMZUBEHÖR

	Beschreibung	Passend Für	Artikelnummer	GTIN	UVP inkl. VRG exkl. MwSt.	UVP inkl. VRG inkl. MwSt.
a.	ACSR-Aluminium-Stahl-Kabel Ersatz-Kabel-Schneidbacke inkl. Messern	ACSR-Aluminium-Stahl-Kabel Ersatz-Kabel-Schneidbacke inkl. Messern zum Schneiden von Aluminium-Stahl-Übertragungskabeln. ACSR-Aluminiumleiterstahl-unterstütztes Kabel und mit ACSR-Aluminiumleiterstahl verstärktes Kabel, d. H. 94-AL1 / 15-ST1A (EN 50182). Nicht geeignet für Panzerkabel oder Stahlstangen. Max. Schnitt Ø22,5 mm	49162773	045242350070	310,82 CHF	336,00 CHF
	Ersatz-Messer-Set für Stahl. Geeignet für Abspannseile bis zu Ø 9,5 mm. Nicht geeignet für Panzerkabel	Ersatz-Messer-Set für Stahl. Geeignet für Abspannseile bis zu Ø 9,5 mm. Nicht geeignet für Panzerkabel.	48440412	045242355235	160,96 CHF	174,00 CHF
b.	Ersatz-Schneidbacke für Kupfer- und Aluminium-Kabel inklusive Ersatz-Schneidmesser	Ersatz-Schneidbacke und Ersatz-Schneidmesser für Kupfer/Aluminium. Kupfer/Aluminium Standard-verseiltes Kabel bis 4 x 50 mm ² , 1 x 500 mm ² in Aluminium und 1 x 400 mm ² in Kupfer. Nicht geeignet für feinverseiltes/hochflexibles Kabel. Max. Schnittkapazität Ø35 mm	4932430839	4002395385010	270,12 CHF	292,00 CHF
	Ersatz-Messer-Set für Cu und AL	Ersatz-Schneidmesser für Kupfer/Aluminium kompatibel mit der M18HCC, M18ONEHCC und M18HCCT	4932464498	4058546224431	134,14 CHF	145,00 CHF
c.	Ersatz-Kabel-Schneidbacke für FSW	Kabelschneidbacke und Klingen für feindrähtige Drähte der Klasse 5 und feinstdrähtige Drähte der Klasse 6 nach den Normen IEC 60228/DIN VDE 0295. Auch für hochflexible Daten- und Telekommunikationskabel geeignet. Nicht geeignet für dicke Litzenkabel. Max. Schnitt-Ø35 mm	49162778	045242505722	472,71 CHF	511,00 CHF
	Ersatz-Messer-Set für FSW	Ersatz-Messer-Set für FSW	48442778	045242505739	222,94 CHF	241,00 CHF
d.	Ersatz-Kabel-Schneidbacke für EHS	Ersatz-Schneidbacken geeignet für DIN48201/3 und ST1/ST2/ST3 bis max. Ø 15 mm	49162777	045242505449	486,59 CHF	526,00 CHF
	Ersatz-Messer-für EHS	Ersatz-Messer-für EHS	48442777	045242505456	229,42 CHF	248,00 CHF
e.	Ersatz-Schneidbacke für Panzerkabel für M18 HCC	Ersatz-Kabel-Schneidbacke für Panzerkabel für M18HCC	4932464867	4058546228125	472,71 CHF	511,00 CHF
f.	Ersatzklinge für M18 HCC125 / M18 HSFC125	Ersatzklinge für M18 HCC125 / M18 HSFC125	4932492423	4058546417901	634,60 CHF	686,00 CHF
		Ersatzklinge für M18 HCC125 / M18 HSFC125	4932492424	4058546417918	565,22 CHF	611,00 CHF
g.	Erdungsset für M18™ HSFC125	Erdungsset für M18™ HSFC125	4932492425	4058546417925	634,60 CHF	686,00 CHF

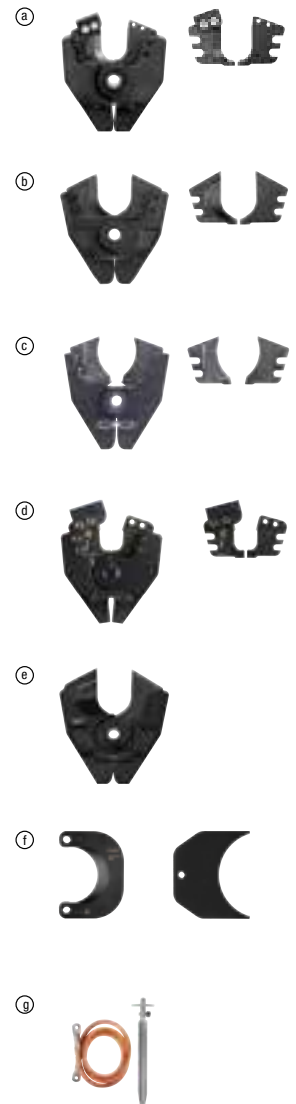

ERSATZSCHNEIDKÖPFE FÜR AKKU-GEWINDESTANGENSCHNEIDER M18BLTRC

	Beschreibung	Artikelnummer	GTIN	UVP inkl. VRG exkl. MwSt.	UVP inkl. VRG inkl. MwSt.
a.	Ersatz-Vierfachscheidkopf für Gewindestangenschneider	4932471372	4058546290009	62,53 CHF	67,60 CHF



PROFIL-SCHNEIDMESSER

	Beschreibung	Artikelnummer	GTIN	UVP inkl. VRG exkl. MwSt.	UVP inkl. VRG inkl. MwSt.
a.	Profil-Schneidmesser 22 x 41 mm	49160078	045242821914	345,05 CHF	373,00 CHF
	Profil-Schneidmesser 41 x 41 mm	49160158	045242821891	345,05 CHF	373,00 CHF
	Profil-Schneidmesser 21 x 41 mm	49161316	045242821907	345,05 CHF	373,00 CHF
b.	Profil-Schneidmesser 21 x 41	49161513	045242821921	380,20 CHF	411,00 CHF
	Profil-Schneidmesser 22 x 41	49161578	045242821938	380,20 CHF	411,00 CHF



AKKU-KABELEINZIEHGERÄT SYSTEMZUBEHÖR

	Beschreibung	Artikelnummer	GTIN	UVP inkl. VRG exkl. MwSt.	UVP inkl. VRG inkl. MwSt.
a.	Stahlkabel-Trommel				
	36 m x 3 mm Stahlband-Trommel	48445176	4058546326432	170,21 CHF	184,00 CHF
	72 m x 3 mm Stahlband-Trommel	48445178	4058546326449	235,89 CHF	255,00 CHF
b.	Nichtleitende-Kabel-Trommel				
	30 m Nichtleitende-Kabeltrommel	48445195	4058546326463	183,16 CHF	198,00 CHF
	60 m Nichtleitende-Kabeltrommel	48445197	4058546326470	248,84 CHF	269,00 CHF



AKKU-LOCHSTANZE SYSTEMZUBEHÖR

Beschreibung	Ø (mm)	Artikelnummer	GTIN	UVP inkl. VRG exkl. MwSt.	UVP inkl. VRG inkl. MwSt.	Beschreibung	Ø (mm)	Artikelnummer	GTIN	UVP inkl. VRG exkl. MwSt.	UVP inkl. VRG inkl. MwSt.
Matrize M16	16.2	4932430841	4002395385034	28,31 CHF	30,60 CHF	Stanzform M16	16.2	4932430913	4002395385751	16,98 CHF	18,35 CHF
Matrize PG16	22.5	4932430843	4002395385058	29,14 CHF	31,50 CHF	Stanzform PG16	22.5	4932430915	4002395385775	17,44 CHF	18,85 CHF
Matrize M20	20.4	4932430842	4002395385041	28,31 CHF	30,60 CHF	Stanzform M20	20.4	4932430914	4002395385768	16,98 CHF	18,35 CHF
Matrize PG21	28.3	4932430845	4002395385072	29,14 CHF	31,50 CHF	Stanzform PG21	28.3	4932430917	4002395385799	17,44 CHF	18,85 CHF
a. Matrize M25	25.4	4932430844	4002395385065	29,14 CHF	31,50 CHF	a. Stanzform M25	25.4	4932430916	4002395385782	17,44 CHF	18,85 CHF
Matrize M32	32.5	4932430846	4002395385089	37,28 CHF	40,30 CHF	Stanzform M32	32.5	4932430918	4002395385805	21,14 CHF	22,85 CHF
Matrize M40	40.5	4932430847	4002395385096	45,42 CHF	49,10 CHF	Stanzform M40	40.5	4932430919	4002395385812	26,92 CHF	29,10 CHF
Matrize M50	50.5	4932430848	4002395385102	74,38 CHF	80,40 CHF	Stanzform M50	50.5	4932430920	4002395385829	46,81 CHF	50,60 CHF
Matrize M63	63.5	4932430849	4002395385119	74,38 CHF	80,40 CHF	Stanzform M63	63.5	4932430921	4002395385836	46,81 CHF	50,60 CHF



- Geeignet für Baustahl und Aluminium bis zu einer Dicke von 3 mm
- Auch geeignet für Edelstahl max. 2,5 mm

b.	Zugschraube 11,1 mm (7/16)	Ziehbolzen 11.1 mm	49162680	045242311774	26,92 CHF	29,10 CHF	
c.	Zugschraube 19 mm (3/4)	Ziehbolzen 19 mm	49162681	045242311781	30,62 CHF	33,10 CHF	

AKKU-HYDRAULIKPUMPE SYSTEMZUBEHÖR

Beschreibung	Ausstattungsmerkmal	Artikelnummer	GTIN	UVP inkl. VRG exkl. MwSt.	UVP inkl. VRG inkl. MwSt.
a.	180 cm Verlängerungskabel	49122775	4058546326487	38,11 CHF	41,20 CHF
b.	Befestigungslösung für Wartungskörbe	49122776	045242535231	245,14 CHF	265,00 CHF
c.	Hydrauliköl	4932472004	4058546324001	34,88 CHF	37,70 CHF



EXPANDER - SYSTEMZUBEHÖR

	Rohrdurchmesser (mm)	Rohrwandstärke (mm)	Rohrdruck (bar)	Passend	Artikelnummer	GTIN	UVP inkl. VRG exkl. MwSt.	UVP inkl. VRG inkl. MwSt.
	PXPH 9.9 - 144/8	9.9	1.1	4/8	M12, M18	4932430102	4002395377633	123,96 CHF 134,00 CHF
	PXPH 12I - 14	12	1.7/ 1.8/ 2	6-10	M12, M18	4932352716	4002395373741	123,96 CHF 134,00 CHF
	PXPH 15N - 14	14 / 15	2.5	6-10	M12, M18	4932352727	4002395373857	123,96 CHF 134,00 CHF
	PXPH 16I - 1406	16	1.5/ 1.8	6	M12, M18	4932430103	4002395377640	123,96 CHF 134,00 CHF
	PXPH 16I - 14	16	1.8/ 2.0/ 2.2	10	M12, M18	4932352717	4002395373758	123,96 CHF 134,00 CHF
	PXPH 18N - 14	17 / 18	2.5	6-10	M12, M18	4932352728	4002395373864	123,96 CHF 134,00 CHF
	PXPH 20I - 1406	20	1.9/ 2.0/ 2.3	6, (8 bar - Ø 2.3 mm)	M12, M18	4932352718	4002395373765	123,96 CHF 134,00 CHF
	PXPH 20I - 1410	20	2.8	10	M12, M18	4932352719	4002395373772	123,96 CHF 134,00 CHF
	PXPH 22N - 14	22	3	6-10	M12, M18	4932352729	4002395373871	123,96 CHF 134,00 CHF
	PXPH 25I - 1406	25	2.3	6	M12, M18	4932352720	4002395373789	123,96 CHF 134,00 CHF
a.	PXPH 25I - 1410	25	3.5	10	M12, M18	4932352721	4002395373796	123,96 CHF 134,00 CHF
	PXPH 28N - 14	28	4	6-10	M12, M18	4932352730	4002395373888	123,96 CHF 134,00 CHF
	PXPH 32I - 1406	32	2.9	6	M12, M18	4932352723	4002395373819	123,96 CHF 134,00 CHF
	PXPH 32I - 25	32	2.9/ 4.4	6-10	M18	4932352724	4002395373826	129,51 CHF 140,00 CHF
	PXPH 40I - 2506	40	3.7	6	M18	4932352725	4002395373833	129,51 CHF 140,00 CHF
	PXPH 40I - 2510	40	5.5	10	M18 FPXP	4932479581	4058546373757	404,26 CHF 437,00 CHF
	PXPH 40I - 5606	40	3.7	6-10	M18 BLPXPL	4932451396	4002395160884	404,26 CHF 437,00 CHF
	PXPH 50I - 25	50	4.6/ 6.9	6-10	M18 FPXP	4932479582	4058546373764	404,26 CHF 437,00 CHF
	PXPH 50I - 5606	50	4.6	6-10	M18 BLPXPL	4932451397	4002395160891	404,26 CHF 437,00 CHF
	PXPH 63I - 5606	63	5.8	6-10	M18 BLPXPL	4932451398	4002395158102	497,69 CHF 538,00 CHF
	PXPH 75I - 5606	75	6.8	6-10	M18 BLPXPL	4932451399	4002395158119	522,66 CHF 565,00 CHF
b.	Fett			Zur Schmierung von Konus- und Expanderköpfen.	4932352726	4002395373840	23,68 CHF	25,60 CHF

Ⓐ



Ⓑ



RAPID SEAL™ EXPANDERKÖPFE

	Rohrdurchmesser (mm)	Rohrwandstärke (mm)	Rohrdruck (bar)	Passend	Artikelnummer	GTIN	UVP inkl. VRG exkl. MwSt.	UVP inkl. VRG inkl. MwSt.
	FPXPH9.9I-14	9.9	1.1	4-8	M12, M18	4932472150	4058546325466	142,46 CHF 154,00 CHF
	FPXPH16I-14	16	1.5/ 1.8/ 2.0/ 2.2	6-10	M12, M18	4932472151	4058546325473	142,46 CHF 154,00 CHF
	FPXPH20I-1406	20	1.9/ 2.0/ 2.3	6-8	M12, M18	4932472152	4058546325480	142,46 CHF 154,00 CHF
a.	FPXPH20I-1410	20	2.8	10	M12, M18	4932472153	4058546325497	142,46 CHF 154,00 CHF
	FPXPH25I-1406	25	2.3	6	M12, M18	4932472271	4058546339173	142,46 CHF 154,00 CHF
	FPXPH25I-1410	25	3.5	10	M12, M18	4932472272	4058546339180	142,46 CHF 154,00 CHF
	FPXPH32I-1406	32	2.9	6	M12, M18	4932472273	4058546339197	142,46 CHF 154,00 CHF

Ⓒ



KARTUSCHENPRESSEN - SYSTEMZUBEHÖR

	Beschreibung	passend für Kartuschenpressen	Artikelnummer	GTIN	UVP inkl. VRG exkl. MwSt.	UVP inkl. VRG inkl. MwSt.
a.	310 ml Kartuschenaufnahme. Passend für alle 250 ml und 310 ml Standardkartuschen inklusive Druckstange (4932352937), Druckteller und Schraube (44700330)	C18 PCG	48081076	045242263127	48,20 CHF	52,10 CHF
b.	310 ml Kartuschenaufnahme. Passend für alle 250 ml und 310 ml Standardkartuschen inklusive Druckstange (4932430099), Druckteller und Schraube (44700330)	C12 PCG	48080900	045242286355	36,82 CHF	39,80 CHF
c.	400 ml Aluminium-Folienbeutel Aufnahme. Passend für 400 ml Folienbeutel (inkl. 2 Überwurfringen). Erfordert Druckstange 48091090 (C18 PCG) bzw. 4932430100 (C12 PCG) und Druckteller 44700375.	C18 PCG,C12 PCG	4932352844	4002395375028	37,74 CHF	40,80 CHF
d.	600 ml Aluminium-Folienbeutel Aufnahme. Passend für 600 ml Folienbeutel (inkl. 2 Überwurfringen). Erfordert Druckstange 48091091 (C18 PCG) bzw. 4932430101 (C12 PCG) sowie Druckteller 44700375	C18 PCG,C12 PCG	4932352845	4002395375035	42,28 CHF	45,70 CHF
e.	400 ml transparente Folienbeutel Aufnahme. Passend für 400 ml Folienbeutel (inkl. 2 Überwurfringen). Erfordert Druckstange 48091090 (C18 PCG) bzw. 4932430100 (C12 PCG) und Druckteller 44700375.	C18 PCG,C12 PCG	4932352842	4002395375004	73,45 CHF	79,40 CHF
f.	600 ml transparente Folienbeutel Aufnahme. Passend für 600 ml Folienbeutel (inkl. 2 Überwurfringen). Erfordert Druckstange 48091091 (C18 PCG) bzw. 4932352101 (C12 PCG) und Druckteller 44700375	C18 PCG,C12 PCG	4932352843	4002395375011	88,34 CHF	95,50 CHF
g.	Druckstange kurz. Passend für 48081076 Kartuschenaufnahme (310 ml)	C18 PCG	4932352937	4002395375950	28,77 CHF	31,10 CHF
h.	Druckstange kurz. Passend für 48080900 310 ml Kartuschenaufnahme	C12 PCG	4932430099	4002395377602	21,51 CHF	23,25 CHF
i.	Druckstange kurz (340 mm lang). Passend für 48081075 Kartuschenaufnahme und 48081085 Aluminium-Folienbeutel Aufnahme	PCG 14 / 300,PCG 14 / 600	49520600	045242190201	71,60 CHF	77,40 CHF
j.	Druckstange kurz für 400 ml Folienbeutel Aufnahme. Passend für 4932352844 Aluminium-Folienbeutel Aufnahme (400 ml) und 4932352842 transparente Folienbeutel Aufnahme (400 ml)	C18 PCG	48091090	045242263158	28,77 CHF	31,10 CHF
k.	Druckstange kurz für 400 ml Folienbeutel Aufnahme. Passend für 4932352844 Aluminium-Folienbeutel Aufnahme (400 ml) und 4932352842 transparente Folienbeutel Aufnahme (400 ml)	C12 PCG	4932430100	4002395377619	21,51 CHF	23,25 CHF
l.	Druckstange lang für 600 ml Folienbeutel Aufnahme. Passend für 4932352845 Aluminium-Folienbeutel Aufnahme (600 ml) und 4932352843 transparente Folienbeutel Aufnahme (600 ml)	C18 PCG	48091091	045242263165	36,26 CHF	39,20 CHF
m.	Druckstange lang für 600 ml Folienbeutel Aufnahme. Passend für 4932352845 Aluminium-Folienbeutel Aufnahme (600 ml) und 4932352843 transparente Folienbeutel Aufnahme (600 ml)	C12 PCG	4932430101	4002395377626	24,84 CHF	26,85 CHF
n.	Druckteller für Kartuschenaufnahme	C18 PCG,C12 PCG	44700330	045242260928	3,70 CHF	4,00 CHF
o.	Druckteller für Folienbeutel Aufnahme	C18 PCG,C12 PCG	44700375	045242277438	5,32 CHF	5,75 CHF
p.	Kupplung für M12 GG	-	4932501095	4058546623975	14,89 CHF	16,10 CHF
q.	Kupplung für M18 GG	-	4932501096	4058546623982	14,89 CHF	16,10 CHF



TEST- UND MESSGERÄTE - SYSTEMZUBEHÖR

	Beschreibung	Artikelnummer	GTIN	UVP inkl. VRG exkl. MwSt.	UVP inkl. VRG inkl. MwSt.
a.	Krokodilklemmen (max. 1000 V / 10 A)	49771005	045242238972	28,77 CHF	31,10 CHF



MILWAUKEE® ONE-KEY™ BLUETOOTH® TRACKING MODUL

Bezeichnung: Modell	Beschreibung	Artikelnummer	GTIN	UVP inkl. VRG exkl. MwSt.	UVP inkl. VRG inkl. MwSt.
a.	Kleine Plastik ONE-KEY™ QR-Code Sticker	4932480559	4058546408442	125,81 CHF	136,00 CHF
b.	Große Plastik ONE-KEY™ QR-Code Sticker	4932480560	4058546408459	195,19 CHF	211,00 CHF
c.	Kleine Metall ONE-KEY™ QR-Code Sticker	4932480561	4058546408466	195,19 CHF	211,00 CHF
d.	Große Metall ONE-KEY™ QR-Code Sticker	4932480562	4058546408473	195,19 CHF	211,00 CHF
e.	MILWAUKEE® ONE-KEY™ Bluetooth® Tracking Modul - BTT	4933478640	4058546348335	39,50 CHF	42,70 CHF
	MILWAUKEE® ONE-KEY™ Bluetooth® Tracking Modul - BTT - 10 Stück	4933478643	4058546348366	369,10 CHF	399,00 CHF

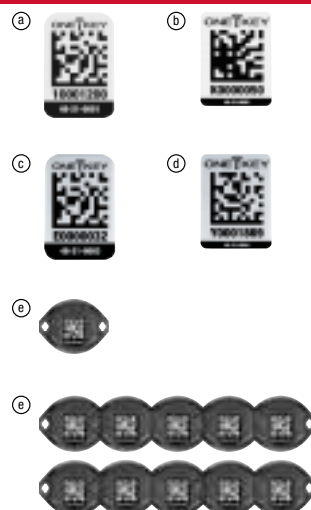

OBERFRÄSE - SYSTEMZUBEHÖR

	Beschreibung	Artikelnummer	GTIN	UVP inkl. VRG exkl. MwSt.	UVP inkl. VRG inkl. MwSt.
a.	TRB-1 Versetzte Basis der Kantenfräse, zum Schneiden in Wandnähe	4932471946	4058546298456	135,99 CHF	147,00 CHF
b.	TRB-2 Kantenfrässchuh für M18 FTR8	4932493596	4058546484675	148,94 CHF	161,00 CHF
c.	RCA-1 6 mm Spannzange und Überwurfmutter für M18FTR8	4932479425	4058546372194	26,23 CHF	28,35 CHF
d.	TRA-2 Grundplatte für M18 FTR und M18 FTR8	4932480544	4058546408299	123,96 CHF	134,00 CHF
e.	RBA-1 12 mm Oberfräsenaufsatz für M18 FR12	4932493307	4058546481780	160,96 CHF	174,00 CHF
f.	RBA-2 Adapter zur Verbindung der M18 FR12 Oberfräse mit den aktuellen MILWAUKEE® Führungsschienen	4932493306	4058546481773	114,71 CHF	124,00 CHF
g.	RC600 6 mm Spannzange für M18 FR12	4932493912	4058546510725	28,86 CHF	31,20 CHF
	RC635 6,35 mm Spannzange für M18 FR12	4932493913	4058546510732	28,86 CHF	31,20 CHF
	RC800 8 mm Spannzange für M18 FR12	4932493914	4058546510749	28,86 CHF	31,20 CHF
	RC1200 12 mm Spannzange für M18 FR12	4932493915	4058546510756	28,86 CHF	31,20 CHF
	RC1250 12,5 mm Spannzange für M18 FR12	4932493916	4058546510763	28,86 CHF	31,20 CHF

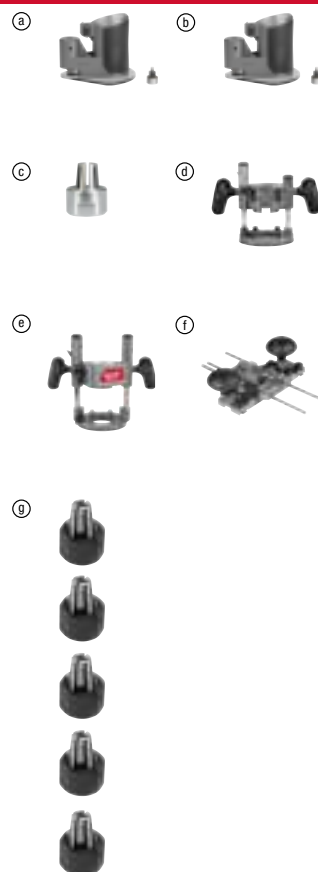

INSPEKTIONSKAMERAS - SYSTEMZUBEHÖR

	Beschreibung	Kabellänge (m)	Kabeldurchmesser (mm)	Passend für Inspektionskameras	Artikelnummer	GTIN	UVP inkl. VRG exkl. MwSt.	UVP inkl. VRG inkl. MwSt.
a.	Verlängerung: bis zu 5 Verlängerungen (zusätzlich zum Kamerakabel) können verwendet werden	0.9	17	C12 AVD, C12 AVA	48530141	045242216529	74,19 CHF	80,20 CHF
	1 m Ersatz-Kamerakabel für M12 IC AV3	1	12	M12 IC AV3	48530150	045242344208	125,81 CHF	136,00 CHF
b.	1 m Ersatz-Kamerakabel steuerbar	1	12	M12 IC AV3	48530155	045242344215	564,29 CHF	610,00 CHF
c.	Führungskugel	-	-	M18 SIC36	4931473616	4058546354923	-	-
d.	Führungskugel	-	-	M18 SIC60	4931473638	4058546355142	-	-
e.	Erdungssatz für M18™SISH	-	-	M18 SISH	4931473526	4058546354022	-	-
g.	Tablet-Halterung für Kanalinspektionsgerät	-	-	M18 SIC60SC HDR, M18 SIC60 HDR, M18 SIC36 HDR, M18 SIC30 HDR	4932478406	4058546324100	79,74 CHF	86,20 CHF
h.	5,0 mm Ersatzkamera M12™ Akku-Inspektionskamera	1.5	5.0	M12 ATB, M12 APB	4932500241	4058546615437	219,24 CHF	237,00 CHF
i.	10 mm Kamerakopf - 3 m Inspektionskamera für M12™-Kanalinspektionsmonitor	3	6	M12 SIM	4932498227	4058546520960	174,84 CHF	189,00 CHF
	10 mm Kamerakopf - 1,2 m Inspektionskamera für M12™-Kanalinspektionsmonitor	1.2	6	M12 SIM	4932498228	4058546520977	141,54 CHF	153,00 CHF
j.	Ultra-Flexibles Ersatz-Kabel und Trommel für M12 SIC020, für Rohrdurchmesser von 32 mm bis 70 mm	20	6.5	M12 SIC020	4932501258	4058546639747	548,57 CHF	593,00 CHF
	Hoch-Flexibles Ersatz-Kabel und Trommel für M12 SIC026, für Rohrdurchmesser von 32 mm bis 100 mm	26	7.25	M12 SIC026	4932501259	4058546639754	581,87 CHF	629,00 CHF
k.	Ersatzfeder für M12 SIC020	-	-	M12 SIC020	4932501260	4058546639761	438,48 CHF	474,00 CHF
	Ersatzfeder für M12 SIC026	-	-	M12 SIC026	4932501261	4058546639778	493,99 CHF	534,00 CHF
l.	16-mm-Ersatzkamerakopf-Kit für M12 SIC020	-	-	M12 SIC020	4932501262	4058546639785	1098,98 CHF	1188,00 CHF
	20 mm Ersatzkamerakopf- Kit für M12 SIC026	-	-	M12 SIC026	4932501263	4058546639792	1153,56 CHF	1247,00 CHF
m.	Gleitkufen für M12 SIC020, für Rohre von 32 mm bis 70 mm	-	-	M12 SIC020	4932501264	4058546639808	42,92 CHF	46,40 CHF
	Gleitkufen für M12 SIC026, für Rohre von 40 mm bis 100 mm	-	-	M12 SIC026	4932501265	4058546639815	42,92 CHF	46,40 CHF
n.	Monitorhalterung für M12 SIM und M12 SICO	-	-	M12 SIC026, M12 SICO20	4932501266	4058546639822	64,94 CHF	70,20 CHF
o.	25 mm HDR-Kamerakopf-Kit für M18 SIC30 HDR, M18 SIC60SC HDR	-	-	M18 SIC60SC HDR, M18 SIC36 HDR, M18 SIC30 HDR	4932501267	4058546639839	1319,15 CHF	1426,00 CHF
	34 mm HDR-Kamerakopf-Kit für M18 SIC60 HDR	-	-	M18 SIC60 HDR	4932501268	4058546639846	1648,47 CHF	1782,00 CHF



ROHRSTÄNDER - SYSTEMZUBEHÖR

	Beschreibung	Artikelnummer	GTIN	UVP inkl. VRG exkl. MwSt.	UVP inkl. VRG inkl. MwSt.
a.	MILWAUKEE® Rohrständer austauschbare Backen	4932478923	4058546362058	114,71 CHF	124,00 CHF
	MILWAUKEE® Rohrständer mit Neoprenbacken	4932478924	4058546362065	114,71 CHF	124,00 CHF
b.	MILWAUKEE® Rohrständer mit Edelstahlbacken	4932478925	4058546362072	114,71 CHF	124,00 CHF
c.	MILWAUKEE® Rohrständer abnehmbarer Einlegeboden	4932478926	4058546362089	131,36 CHF	142,00 CHF

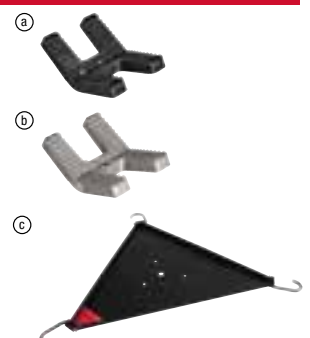

SYSTEMZUBEHÖR - AKKU-DURCHGANGSRATSCHHE

	Beschreibung	Artikelnummer	GTIN	UVP inkl. VRG exkl. MwSt.	UVP inkl. VRG inkl. MwSt.	
a.	INSIDER™ Durchgangs-Stecknüsse	8mm Durchgangs-Stecknuss	4932492855	4058546477264	7,96 CHF	8,60 CHF
		9mm Durchgangs-Stecknuss	4932492856	4058546477271	7,96 CHF	8,60 CHF
		10mm Durchgangs-Stecknuss	4932492857	4058546477288	7,96 CHF	8,60 CHF
		11mm Durchgangs-Stecknuss	4932492858	4058546477295	7,96 CHF	8,60 CHF
		12mm Durchgangs-Stecknuss	4932492859	4058546477301	9,11 CHF	9,85 CHF
		13mm Durchgangs-Stecknuss	4932492860	4058546477318	9,11 CHF	9,85 CHF
		14mm Durchgangs-Stecknuss	4932492861	4058546477325	9,11 CHF	9,85 CHF
		15mm Durchgangs-Stecknuss	4932492862	4058546477332	9,11 CHF	9,85 CHF
b.	INSIDER™ Durchgangs-Stecknüsse	16mm Stecknuss	4932492863	4058546477349	10,27 CHF	11,10 CHF
		17mm Stecknuss	4932492864	4058546477356	10,27 CHF	11,10 CHF
		18mm Stecknuss	4932492865	4058546477363	10,27 CHF	11,10 CHF
		19mm Stecknuss	4932492866	4058546477370	10,27 CHF	11,10 CHF
		21mm Stecknuss	4932492867	4058546477387	10,27 CHF	11,10 CHF
c.	INSIDER™ Durchgangs-Ratschen-Am- bossadapter	1/4" Adapter	4932499408	4058546565725	17,35 CHF	18,75 CHF
		3/8" Adapter	4932499409	4058546565732	17,35 CHF	18,75 CHF
		1/2" Adapter	4932499410	4058546565749	17,35 CHF	18,75 CHF
d.	INSIDER™ Durchgangsratschen-Sech- skant-Bithalter	1/4" HEX Adapter	4932492871	4058546477424	10,27 CHF	11,10 CHF



SYSTEMZUBEHÖR - STAUBABSAUGUNG

M12™ / M18™ STAUBABSAUGUNG SYSTEMZUBEHÖR

	Beschreibung	passend für Milwaukee Staubabsaugsysteme	Inhalt	Bestelleinheit	Artikelnummer	GTIN	UVP inkl. VRG exkl. MwSt.	UVP inkl. VRG inkl. MwSt.
a.	Ansaugstutzen	M18 CDEX / M18/28 CPDEXIM12 DE	2	1	49902301	045242337279	28,77 CHF	31,10 CHF
b.	Filter	M18 CDEX / M18/28 CPDEXIM12 DE	3	1	49902306	045242299454	36,08 CHF	39,00 CHF
c.	Fugendüse	M12 DE	1	1	49902325*	045242297603	14,66 CHF	15,85 CHF
d.	Filter-Set (3-teilig)	M12 DE	3	1	49902340	045242299461	36,08 CHF	39,00 CHF
	Bestehend aus Filterbox, Filter und Deckel							
e.	M18 & M28 Staubbox mit Filterbox, Filter	M18 CDEX / M18/28 CPDEX	4	1	49902342	045242341948	36,08 CHF	39,00 CHF
f.	Staubbox ermöglicht die Absaugung der M12 DE Staubabsaugung durch ein separates Absaugsystem. Ø 37 mm außen, Ø 32 mm innen		1	1	4932430479	4002395381401	18,50 CHF	20,00 CHF
g.	Staubabsaugung für Bohrer und Trockenbohrkronen von Ø 25 -152 mm. Bürsteneinsatz für verbesserte Absaugleistung		1	1	4932471990	4058546298890	123,03 CHF	133,00 CHF



SYSTEMZUBEHÖR FÜR STAUBABSAUGUNG

	Beschreibung	passend für Milwaukee Staubabsaugsysteme	Artikelnummer	GTIN	UVP inkl. VRG exkl. MwSt.	UVP inkl. VRG inkl. MwSt.
a	Absaugschlauch, antistatisch, 4 m lang, 36 mm Durchmesser mit Werkzeugadapter	AS 300 ELCPIAS 500 ELCPIAS 300 EMAC	4932352311	4002395369706	182,24 CHF	197,00 CHF
	System Ø 35 mm Universal-Reduzieradapter Ø 35 / 33 / 27 mm	WDC 1400 AIAS 1IAS 2 CIAS 3 WIASE 1400/ASM 1400	4932369282	4002395338412	29,42 CHF	31,80 CHF
	Absaugschlauch Ø 35 mm / 5 m	ASE 1400/ASM 1400	4932373626	4002395351534	105,46 CHF	114,00 CHF
b.	Metallbügelhandgriff	AS 42 MACIAS 30 MACIAS 30 LAC	4932459691	4058546028633	140,61 CHF	152,00 CHF
c.	6m Staubsauger-Schlauch für M18ONEF2VC34M	AS2-250EM/H	4932498236	4058546521059	114,71 CHF	124,00 CHF
d.	PACKOUT™ Staubabscheider	M18 FPOVCL	4932498256	4058546521257	172,06 CHF	186,00 CHF
e.	Reinigungs-Set für M18ONEF2VC34M	M18 ONEF2VC34M	4932498660	4058546525293	148,94 CHF	161,00 CHF
f.	6m Staubsauger-Schlauch für M18ONEF2VC34M	M18 ONEF2VC34M	4932498661	4058546525309	80,85 CHF	87,40 CHF
g.	Staubabscheideraufsatz für MODVAC	M18 F2VC23LIM18 F2V-C23LG2	4932500534	4058546618360	172,06 CHF	186,00 CHF
h.	Filterreinigungsaufsatz für MODVAC	M18 F2VC23LIM18 F2V-C23LG2	4932500535	4058546618377	172,06 CHF	186,00 CHF



FILTERTÜTEN

	Beschreibung	passend für Milwaukee Staubabsaugsysteme	Fassungsvermögen (l)	Artikelnummer	GTIN	UVP inkl. VRG exkl. MwSt.	UVP inkl. VRG inkl. MwSt.
a.	Filtersack (5 Stk.)	AS 250 ECP	25	4932352306	4002395369652	29,42 CHF	31,80 CHF
b.	Filtersäcke	AS 300 ELCPIAS 300 EMACIAS 300 ELAC	30	4932352307	4002395369669	43,48 CHF	47,00 CHF
c.	Entsorgungssack: 5 x Kunststoff sack, 30 l	AS 250 ECP/AS 300 ELCPIAS 300 EMAC	30	4932352309	4002395369683	41,44 CHF	44,80 CHF
d.	Entsorgungssack 30 l	AS 42 MACIAS 30 MACIAS 30 LAC	30	4932459690	4058546028626	49,21 CHF	53,20 CHF
e.	Filtersäcke	AS 500 ELCP	50	4932352308	4002395369676	57,91 CHF	62,60 CHF
f.	Vliesfiltersack für AS 30/42	AS 30 LACIAS 30 MACIAS 42 MAC	30	4932459689	4058546028619	63,09 CHF	68,20 CHF
g.	Fleece Filter Tüten (5 Stk)	M18 F2VC23L	23	4932479807	4058546376017	21,97 CHF	23,75 CHF
h.	Filtersack 3,5 l Vlies	M18 FPOVCLIM12 FVCL	3.5	4932478762	4058546360443	20,44 CHF	22,10 CHF
i.	Fleece Staubbeutel - ONEF2VC34M	M18 ONEF2VC34M	34	4932498663	4058546525323	33,49 CHF	36,20 CHF
j.	Filter-Reinigungs-Set für ONEF2VC34M	M18 ONEF2VC34M	-	4932498662	4058546525316	57,72 CHF	62,40 CHF
k.	Ersatzfilter für M18 FBPV2	M18 FBPV2	-	4932500170	4058546614720	28,86 CHF	31,20 CHF



FILTERPATRONEN

	Beschreibung	passend für Milwaukee Staubabsaugsysteme	Artikelnummer	GTIN	UVP inkl. VRG exkl. MwSt.	UVP inkl. VRG inkl. MwSt.
a.	Filterelement	AS 300 EMACIAS 300 ELAC	4932352305	4002395369645	86,96 CHF	94,00 CHF
b.	Filterpatrone (Papier)	AS 250 ECP/AS 250 ECP	4932352303	4002395369621	45,61 CHF	49,30 CHF
c.	Filterpatrone (PET-Filter, auswaschbar)	AS 300 ELCPIAS 500 ELCPIAS 2-250 ELCP	4932352304	4002395369638	54,58 CHF	59,00 CHF
d.	Flachfilterpatrone, Polyester, 2 Stück	ASE 1400/ASM 1400	4932373623	4002395351510	132,28 CHF	143,00 CHF
e.	PTFE Flachfilterelement	AS 30 LACIAS 42 MACIAS 30 MAC	4932459687	4058546028596	105,46 CHF	114,00 CHF
f.	Motorkühlluftfilter	AS 42 MACIAS 30 MACIAS 30 LAC	4932459688	4058546028602	56,15 CHF	60,70 CHF
g.	Filterelement für Nassanwendungen	M12 FVCLIM18 FPOVCLIM18 VC2	4932478802	4058546360849	34,04 CHF	36,80 CHF
h.	Filterelement für Nassanwendungen	M18 F2VC23L	4932479806	4058546376000	33,49 CHF	36,20 CHF
i.	Filterelement (HEPA-Filter) für Trockenanwendungen, auswaschbar	M12 FVCLIM18 FPOVCLIM18 VC2	4932478754	4058546360368	34,04 CHF	36,80 CHF
j.	Filterelement (HEPA-Filter) für Trockenanwendungen	M18 FVCL	4932478814	4058546360962	27,15 CHF	29,35 CHF
k.	Filterelement (HEPA-Filter) für Trockenanwendungen	M18 F2VC23L	4932479805	4058546375997	33,49 CHF	36,20 CHF
l.	H Klasse Filter	AS 2-250EH	4932498235	4058546521042	103,61 CHF	112,00 CHF



AIR TIP™ AUFsätze - SYSTEMZUBEHÖR

		Beschreibung	Merkmale	Artikelnummer	GTIN	UVP inkl. VRG exkl. MwSt.	UVP inkl. VRG inkl. MwSt.
a.	AT-1	AIR-TIP™ Staub-Auffangbehälter	<ul style="list-style-type: none"> Trichterdesign zum Auffangen von mehr Schmutz Nutzt die Saugkraft des Staubsaugers, um sich an den Wänden festzusaugen und ermöglicht so eine freihändige Nutzung 	4932498010	4058546511708	34,69 CHF	37,50 CHF
b.	AT-2	AIR-TIP™ 3-IN-1 Fugen- und Bürstenaufsatz	<ul style="list-style-type: none"> Umkehrbarer und abnehmbarer 2-seitiger Bürstenkopf Zweiseitiger Bürstenkopf mit langen/weichen Borsten auf der einen Seite und kurzen/steifen Borsten auf der anderen Seite 	4932498011	4058546511715	23,08 CHF	24,95 CHF
c.	AT-3	AIR-TIP™ 2-IN-1 Bürstenaufsatz	<ul style="list-style-type: none"> Bürstenwerkzeug gleitet und rastet ein Rührbürsten zur einfachen Entfernung von Verschmutzungen Länge 28,4 cm 	4932498012	4058546511722	23,08 CHF	24,95 CHF
d.	AT-4	AIR-TIP™ Mikroschlauchset mit verlängerter Reichweite	<ul style="list-style-type: none"> Fünf austauschbare Mikroschläuche in verschiedenen Längen und Durchmessern für viele schwer zugängliche Stellen 	4932498013	4058546511739	57,72 CHF	62,40 CHF
e.	AT-5	AIR-TIP™ Kreuzbürste	<ul style="list-style-type: none"> Das Design mit gekreuzten Borsten vermindert das Wegdrücken von Schmutz aus dem Reinigungsbereich Bewegliche Bürsten zur einfachen Entfernung von Verschmutzungen 	4932498014	4058546511746	23,08 CHF	24,95 CHF
f.	AT-6	AIR-TIP™ schwenkbare Handbürste	<ul style="list-style-type: none"> 360° drehbar Auswechselbare Borsten/Bürstenköpfe enthalten Kompatibel mit anderen Nass-/Trockensaugermarken mit 32 mm, 47,5 mm und 63,5 mm Schlauchdurchmesser 	4932498015	4058546511753	46,16 CHF	49,90 CHF
g.	AT-7	AIR-TIP™ Schwenkbares Verlängerungsrohr	<ul style="list-style-type: none"> Starker Rastmechanismus Das schwenkbare 90°-Gelenk ermöglicht einen besseren Zugang zur Reinigung über und unter dem Kopf 	4932498016	4058546511760	23,08 CHF	24,95 CHF
h.	AT-8	AIR-TIP™ Rotierende Eckenbürste	<ul style="list-style-type: none"> 360° drehbarer Bürstenkopf Bewegliche Bürsten zur einfachen Entfernung von Verschmutzungen 	4932498017	4058546511777	23,08 CHF	24,95 CHF
i.	AT-9	AIR-TIP™ Rohrleitungsabszieher-Set	<ul style="list-style-type: none"> Flexibles Gummidesign, das in kleine Kabelkanäle und enge Bereiche passt Schmale Enden und ein kreuzförmiger Stopper verhindern, dass sich Leine und Beutel in das Vakuum saugen 	4932498018	4058546511784	46,16 CHF	49,90 CHF
j.	AT-10	AIR-TIP™ Schwenkbarer Bürstenaufsatz mit niedrigem Profil	<ul style="list-style-type: none"> Starkes Drehgelenk für den Einsatz in mehreren Richtungen 360° schwenkbarer Flachkopf Die Borsten beschädigen oder zerkratzen keine Oberflächen 	4932498019	4058546511791	46,16 CHF	49,90 CHF
k.	AT-11	AIR-TIP™ Magnetischer Düsenaufsatz	<ul style="list-style-type: none"> Schwarze Zinkbeschichtung verhindert Rost Optimiert für den Einsatz in der Hand Kompatibel mit anderen Nass-/Trockensaugermarken mit 32 mm, 47,5 mm und 63,5 mm Schlauchdurchmesser 	4932498020	4058546511807	46,16 CHF	49,90 CHF
l.	AT-12	AIR-TIP™ 4-IN-1 Reinigungs-Set rechtwinklig	<ul style="list-style-type: none"> Die allmähliche Biegung und das rechtwinklige Design können um Rohre in der Nähe von Wänden und in einer Vielzahl von schwer zugänglichen Reinigungssituationen verwendet werden 	4932498021	4058546511814	34,69 CHF	37,50 CHF
m.	AT-13	AIR-TIP™ Flexibles Fugenreinigungs-Set mit verlängerter Reichweite	<ul style="list-style-type: none"> Flexibler Werkzeugschaft kann gebogen werden, um in schwierige Bereiche zu gelangen 40 cm Gesamtlänge 	4932498022	4058546511821	23,08 CHF	24,95 CHF
n.	AT-14	AIR-TIP™ 2-teiliges Düsen-Set	<ul style="list-style-type: none"> Spezialharz ermöglicht es, dass jede Spitze auf fertigen Oberflächen verwendet werden kann, ohne den Bereich zu beschädigen 	4932498023	4058546511838	34,69 CHF	37,50 CHF
o.	AT-15	AIR-TIP™ Krallenreinigungsdüse mit Bürsten	<ul style="list-style-type: none"> Ergonomische Krallengriffe und integrierte Borsten ermöglichen eine größere Reinigungskraft und mehr Bewegung in derselben Anwendung Bewegliche Bürsten zur einfachen Entfernung von Verschmutzungen 	4932498024	4058546511845	23,08 CHF	24,95 CHF
p.	AT-16	AIR-TIP™ schwenkbare Mehrzweckdüse mit Bürsten	<ul style="list-style-type: none"> Leichteres Schieben und Ziehen über Oberflächen Bewegliche Bürsten zur einfachen Entfernung von Verschmutzungen 	4932498025	4058546511852	34,69 CHF	37,50 CHF
q.	M12 AUN	M12™ AIR-TIP™ Akku-Bodendüse	<ul style="list-style-type: none"> Die M12™ Akku-Bodendüse ist ein großartiges Zubehörteil, welches entwickelt wurde, um Baustellenrückstände auf Teppichoberflächen mit kurzen und mittellangen Haaren zu entfernen 	4932479461	4058546372552	103,61 CHF	112,00 CHF

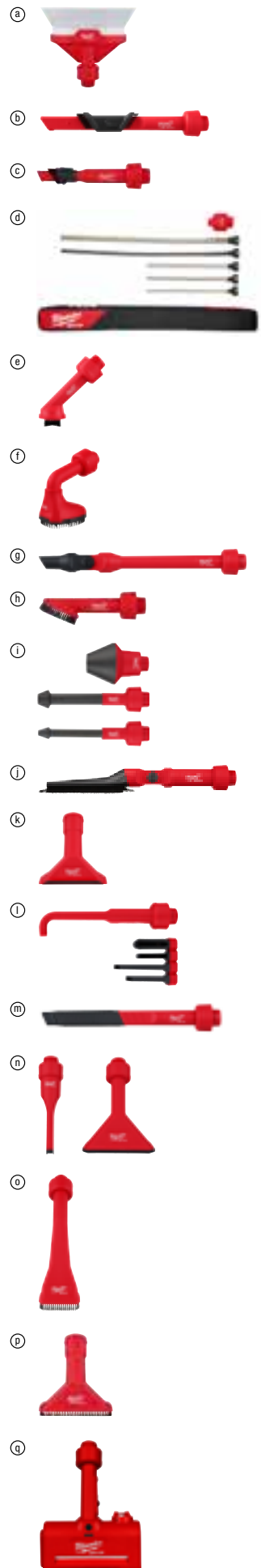

SYSTEMZUBEHÖR - RÜCKENTRAGBARER AKKU-ADAPTER

		Beschreibung	Artikelnummer	GTIN	UVP inkl. VRG exkl. MwSt.	UVP inkl. VRG inkl. MwSt.
a.	MXF PBET-24	Ersatzkabel 2,4 m für MX FUEL™ Rückentragbarer Akku-Adapter	4932498068	4058546512286	298,80 CHF	323,00 CHF
b.	TC-USBC100	100 W USB-C-Adapter	4932500226	4058546615284	68,36 CHF	73,90 CHF



SYSTEMZUBEHÖR - LASER

		Beschreibung	Artikelnummer	GTIN	UVP inkl. VRG exkl. MwSt.	UVP inkl. VRG inkl. MwSt.
a.	LM360	360°-Halterung	4932478105	4058546340384	60,04 CHF	64,90 CHF
b.	LWM	Laser-Wandhalterung	4932493201	4058546480721	137,84 CHF	149,00 CHF
c.	HI-VIST	Laserzieltafel	4932478108	4058546340414	13,64 CHF	14,75 CHF
d.	LMP	Laser Montagestange	4932479205	4058546369996	172,99 CHF	187,00 CHF
e.	WLB	Ferngesteuerte Laserausrichtungsbasis	4932479198	4058546369927	345,98 CHF	374,00 CHF
f.	TRP300	3-Meter-Laser-Stativ	4932493200	4058546480714	230,34 CHF	249,00 CHF
g.	TRP180	1,8-Meter-Laserstativ	4932478106	4058546340391	91,30 CHF	98,70 CHF
h.	TRP160	1,6-Meter-Laser-Stativ	4932493199	4058546480707	114,71 CHF	124,00 CHF
i.	TRP120	Stativ	4932478959	4058546362416	79,74 CHF	86,20 CHF
j.	SR240	240 cm Laser-Messlatte	4932493202	4058546480738	75,12 CHF	81,20 CHF
k.	ROD500	500 cm Laser-Messlatte	4932493203	4058546480745	75,12 CHF	81,20 CHF



PERSÖNLICHE SCHUTZAUSRÜSTUNG

BOLT™ KOPFSCHUTZ

STIRNLAMPEN

ATEMSCHUTZ

AUGENSCHUTZ

GEHÖRSCHUTZ

ARBEITSBEKLEIDUNG

WARNSCHUTZKLEIDUNG

SCHUTZHANDSCHUHE

ARBEITSHOSEN

WERKZEUGSICHERUNGEN

KNIESCHÜTZER

SICHERHEITSSCHUHE



**BOLT™
200**



**BOLT™
100**



BOLT™ 100 & 200
ERHÄLTICH IN 8 FARBEN



**ZUM
GESAMTEN
SORTIMENT**

ZUBEHÖR SETS



	1/2" SHOCKWAVE™ Schlagnuss-Set lang (10-teilig)	1/2" SHOCKWAVE™ Schlagnuss-Set Standard-Länge (13-teilig)	3/4" SHOCKWAVE™ Schlagnuss-Set lang (5-teilig)	3/8" SHOCKWAVE™ Schlagnuss-Set (9-teilig)
Inhalt	10 x lange Schlagnüsse: 10, 11, 12, 13, 14, 17, 19, 21, 22, 24 mm	10 x Schlagnüsse: 10, 12, 13, 14, 15, 17, 19, 21, 22, 24, 1 x Universalgelenk 15°, 1 x Adapter 1/2" Sechskant auf 1/2" Vierkant	5 x Schlagnüsse 27, 30, 32, 33, 36 mm lang, Sicherungsring	8 x Schlagnüsse: 8 / 10 / 12 / 13 / 16 / 17 / 18 / 19 mm und Schiene
Artikelnummer	4932480457	4932480456	4932498750	4932480454
GTIN	4058546407421	4058546407414	4058546526191	4058546407391



	SAWZALL™ Säbelsägeblatt-Set (5-teilig)	SAWZALL™ Säbelsägeblatt-Set (10-teilig)	SAWZALL™ Säbelsägeblatt-Set (12-teilig)	SAWZALL™ Säbelsägeblatt-Set (13-teilig)
Inhalt	1 x AX™ Holz mit Nägeln - 230 mm x 5 TPI, 1 x WRECKER™ Multimaterial - 230 mm x 7/11 TPI, 1 x TORCH™ Metall - 230 mm x 14 TPI, 1 x TORCH™ Metall - 150 mm x 14 TPI, 1 x TORCH™ Holz mit Nägeln - 230 mm x 5 TPI, 1 x THIN KERF Metall - 150 mm x 18 TPI	3x THIN KERF Metall - 150 mm x 14 TPI, 3x THIN KERF Metall - 150 mm x 24 TPI, 2x THIN KERF TPI, 1 x Holz mit Nägeln - 150 mm x 5 TPI, 1x THIN KERF Metall - 230 mm x 18 TPI	2x THE AX™ Holz mit Nägeln - 150 mm x 5 TPI, 2x THE AX™ Holz mit Nägeln - 230 mm x 5 TPI, 4x TORCH™ Metall - 150 mm x 18 TPI, 2x TORCH™ Metall - 230 mm x 14 TPI, 2x WRECKER™ Multimaterial - 150 mm x 7/11 TPI	2 x WRECKER™ Multimaterial - 150 mm x 7/11 TPI, 2 x AX™ Holz mit Nägeln - 150 mm x 5 TPI, 2 x AX™ Holz mit Nägeln - 230 mm x 5 TPI, 4 x TORCH™ Metall - 150 mm x 18 TPI, 2 x TORCH™ Metall - 230 mm x 14 TPI, 1 x TORCH™ Holz mit Nägeln - 230 mm x 5 TPI, 1 x THIN KERF Metall - 150 mm x 18 TPI
Artikelnummer	49472205	49472211	49472229	49472231
GTIN	045242481408	045242481958	045242481934	045242481460



	SDS-Plus M2 Hammerbohrer Set (10-teilig)	SDS-Plus M2 Hammerbohrer Set (5-teilig)	SDS-Plus MX4 Hammerbohrer Set (7-teilig)	SHOCKWAVE™ schlagfeste Set Bohren & Schrauben (40-teilig)
Inhalt	Ø 5 / 5 / 6 / 6 x 110 mm und Ø 6 / 6 / 8 / 8 / 10 / 12 x 160 mm	Ø 5 / 6 x 110 mm und Ø 6 / 8 / 10 x 160 mm	Ø 5 / 6 x 115 mm, Ø 6 / 8 / 8 / 10 / 12 x 165 mm	SHOCKWAVE™ schlagfeste Schrauberbits: 25 x 25 mm lang 1 x PH1 / 2 x PH2, 1 x PZ1 / 3 x PZ2, 2 x TX10 / 2 x TX15 / 3 x TX20 / 3 x TX25 / 2 x TX30 / 1 x TX40, 1 x Hex 4 mm / 1 x Hex 5 mm, 1 x SL 0.6 x 4.5 / 1 x SL 0.8 x 5.5 / 1 x SL 1.2 x 6.5. 8 x 50 mm lang 1 x PH2, 1 x PZ2, 1 x TX10 / 1 x TX15 / 1 x TX20 / 1 x TX25 / 1 x TX30 / 1 x TX40. SHOCKWAVE™ schlagfeste Magnetbithalter: 1 x 60 mm lang, 1 x 152 mm lang. 3 x SHOCKWAVE™ schlagfeste 1/4" Hex Metallbohrer: Ø 3 / 4 / 5 mm. 2 x SHOCKWAVE™ magnetische Steckschlüsseleinsätze 48 mm lang: 1 x Hex 8 mm / 1 x Hex 10 mm
Artikelnummer	4932492117	4932352338	4932500060	4932492004
GTIN	4058546414849	4002395369973	4058546572242	4058546413712

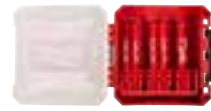

BIG HAWG™ Multimaterial-Lochsägen Set (10-teilig)	Holzbohrerset (8-teilig)	165 x 20 mm Kreissägeblatt-Doppelpack (2-teilig)	190 x 30 mm Kreissägeblatt-Doppelpack (2-teilig)	DIAMOND MAX™ Diamantbohrer Set (5-teilig)	Flachholzbohrer Set (8-teilig)
6 x BIG HAWG™ Multimaterial-Lochsägen: Ø 35, 44, 51, 57, 68, 76 mm. 1 x Adapter mit Zentrierbohrer. 2 x Zentrierbohrer. 1 x Diamantfeile. Sechskantschlüssel	Ø 3 / 4 / 5 / 6 / 7 / 8 / 9 / 10 mm	2 x 165 mm x 20 x 40 Zähne, Sägeblätter für schnelle und saubere Schnitte in Holz (4932471932)	1 x 190 x 30 x 24 Zähne, Sägeblatt für schnelle Schnitte in Holz (4932471300) + 1 x 190 x 30 x 48 Zähne, Sägeblatt für saubere Schnitte in Holz (4932471380)	Ø 6, 6, 8, 8, 10 mm	Ø 12 / 16 / 18 / 20 / 22 / 25 / 28 / 32 x 152 mm Länge
4932464939	4932352466	4932492433	4932479574	4932498299	4932352504
4058546228842	4002395371259	4058546418007	4058546373689	4058546521684	4002395371624



SAWZALL™ HM-bestückte Abbruch-Säbelsägeblätter-Set (5-teilig)	HOLE DOZER™ Bi-Metall-Lochsägen Set (14-teilig)	THUNDERWEB HSS-G Metallbohrer-Set (19-teilig)	Stichsägeblatt-Set (35-teilig). Geeignet für Anwendungen in Holz und Metall.	1/4" Multimaterialbohrer Set (8-teilig)	Renovierungs-Set (8-teilig)
Holz mit Nägeln: 2 x AX™ HM-bestückt - 230 mm x 6 TPI, Metall 2x TORCH™ HM-bestückt - 230 mm x 8 TPI, 1 x TORCH™ HM-bestückt - 150 mm x 8 TPI	10 Lochsägen: Ø 19, 22, 25, 29, 32, 35, 38, 44, 51, 57 mm. Adapter für Lochsägen Ø 14 - 30 mm. Adapter für Lochsägen Ø 32 - 152 mm. 2 x Zentrierbohrer, 1/8" - 3 mm Sechskantschlüssel	Ø 1 / 1,5 / 2 / 2,5 / 3 / 3,5 / 4 / 4,5 / 5 / 5,5 / 6 / 6,5 / 7 / 7,5 / 8 / 8,5 / 9 / 9,5 / 10 mm	7 x Stichsägeblatt 75 mm (T144D) für schnelle Schnitte in Holz, 7 x Stichsägeblatt (T101D) für saubere Schnitte in Holz, 7 x Stichsägeblatt (T101B) für saubere Schnitte in Holz, 7 x Stichsägeblatt (T244D) für Kurvenschnitte in Holz, 7 x Stichsägeblatt (T118A) für Schnitte in Metall	Ø 4 x 100 mm, Ø 5 / 5 / 6 / 6 x 108 mm, Ø 8 / 10 x 120 mm, Ø 12 x 150 mm	2 x 28 mm Tauchsägeblatt Multimaterial, 2 x 43 mm Tauchsägeblatt Multimaterial, 1 x 2,2 mm starkes HM-bestücktes Sägeblatt, 1 x Messer, 1 x HM-Raspel, 1 x 52 mm flexibler Spachtel
49472206	49224152	4932499766	4932479088	4932493871	48906088
045242481446	045242271047	4058546569303	4058546368821	4058546510312	045242600649



SHOCKWAVE™ schlagfestes Carabiner Set 2 (10-teilig)	SHOCKWAVE™ Winkelschraubvorsatz Set (11-teilig)	SHOCKWAVE™ schlagfestes Compact-Set (32-teilig)	Stufenbohrer Set (3-teilig)	Multitool Zubehörset für Holz und Metall (5-teilig)	Multitool Zubehörset (5-teilig)
SHOCKWAVE™ schlagfeste Bits: 10 x 50 1 x Winkelschraubvorsatz, 1 x PH2, 1 x mm lange Bits: 4 x PH2 / 4 x PZ2 / 1 x PZ1 / 2 x PZ2 / 1 x PZ3, 1 x TX10 / 1 x TX20 / 1 x TX25	SHOCKWAVE™ schlagfeste Bits: 31 x 25 mm lang: 1 x PH1 / 2 x PH2 / 1 x PH3, 1 x PZ1 / 2 x PZ2 / 1 x PZ3, 2 x TX10 / 2 x TX15 / 3 x TX20 / 2 x TX25 / 2 x TX30 / 1 x TX 40, 1 x TX B07 / 1 x TX B08 / 1 x TX B09 / 1 x TX B010 / 1 x TX B015 / 1 x TX B0 20 / 1 x TX B025, 1 x Hex 3 mm / 1 x Hex 4 mm / 1 x Hex 5 mm / 1 x Hex 6 mm. 1 x SHOCKWAVE™ schlagfester Schnellwechsel-Bithalter 1/4" Hex-Aufnahme 73 mm lang.	Inhalt 3 Stufenbohrer: 4 - 12 mm/1-mm-Stufen, 4 - 20 mm, 6 - 35 mm	1 x 48906011 35 mm Tauchsägeblatt für weiches und hartes Holz mit 3-Cut-Verzahnung, 2 x 48906021 35 mm Bi-Metall Tauchsägeblatt für Holz und Holz mit Nägeln, 2 x 48906031 28 mm Multimaterial Bi-Metall Tauchsägeblatt	2 x 48906001 35 mm Tauchsägeblatt für Holz, 2 x 48906011 35 mm Tauchsägeblatt für weiches und hartes Holz mit 3-Cut-Verzahnung, 1 x 48906021 35 mm Bi-Metall-Tauchsägeblatt für Holz und Holz mit Nägeln	
4932492939	4932471274	4932464240	48899399	48906115	48906114
4058546478100	4058546289027	4058546221850	045242344420	045242670697	045242670680

PACKOUT™

MODULARES AUFBEWAHRUNGSSYSTEM

ÜBER 120 KOMBINATIONSMÖGLICHKEITEN



**ENTWERFE DEINEN EIGENEN
PACKOUT™ TURM**

MILWAUKEE® ZUBEHÖR SETS

SHOCKWAVE™ IMPACT DUTY™ M/2™ M/4™ RED HEX™ RED COBALT™ THUNDERWEB™

DESIGNED FOR USE IN **PACKOUT™**

MODULARES AUFBEWAHRUNGSSYSTEM



TOOLGUARD™ WERKSTATTWAGEN

INTEGRIERTE STROMVERSORGUNG

DIREKTES LADEN VON AKKUS,
ODER ANSCHLUSS VON
WERKZEUGEN UND GERÄTEN.

INTEGRIERTE AUFBEWAHRUNGSLÖSUNGEN

VON EINGEBAUTEN WERKZEUGHALTERN
UND STAUFÄCHERN ÜBER
ARBEITSFLÄCHENSCHUBLADEN
BIS HIN ZU LOCHWÄNDEN.

MAXIMALE WERKSTATT-ROBUSTHEIT

INDUSTRIETAUGLICHE ROLLEN, STOSSSCHUTZECKEN UND
SOFT-CLOSE-SCHUBLADEN - NUR EINIGE DER FEATURES, DIE FÜR
EINE NAHEZU UNVERWÜSTLICHE KONSTRUKTION SORGEN.



**INDIVIDUELL ANPASSBAR -
STELLEN SIE IHREN TOOLGUARD™
WERKSTATTWAGEN GANZ NACH
BEDARF ZUSAMMEN**



KABEL VERLEGEN



BEFESTIGEN



**HANDWERKZEUGE
ÜBER
1.600
LÖSUNGEN**



MESSER & KLINGEN



MESSEN



GREIFEN



HÄMMER



WASSERWAAGEN



SÄGEN & SCHNEIDEN



SCHRAUBENDREHER



MARKIEREN



BLECHSCHEEREN & SCHEEREN



**ENTDECKEN SIE
DAS KOMPLETTE
HANDWERKZEUGSORTIMENT**





Nothing but **HEAVY DUTY.**[™]

**Techtronic Industries
Central Europe GmbH**

Walder Straße 53
D-40724 Hilden
Tel. 02103/960-0
www.milwaukeetool.de

Ihr Milwaukee® Fachhändler

**Techtronic Industries
Switzerland AG**

Kirchlindachstrasse 25
3052 Zollikofen
Switzerland
Tel.: +41 (0)31 911 61 61