

# Milwaukee<sup>®</sup>

Nothing but **HEAVY DUTY**.<sup>™</sup>



# 2024

HÄNDLER-KATALOG  
ZUBEHÖR | HANDWERKZEUGE | AUFBEWAHRUNG  
ÖSTERREICH



**Milwaukee**

Nothing but **HEAVY DUTY.**





# INHALTSVERZEICHNIS

## BOHREN UND MEISSELN

### BOHRER: BETON & STEIN

Absaugbohrer & Absaugungslösungen	14-18
SDS-Max - Sonstige	23-25
SDS-Max 4-Schneiden (MX4)	20
SDS-Max Fräsbohrkronen/Hohlbohrkronen	21-22
SDS-Plus 2-Schneiden (M2)	8-11
SDS-Plus 4-Schneiden (MX4)	4-7
SDS-Plus Schlagbohrkronen	18
SDS-Plus Verlängerungen	13
SHOCKWAVE™ Betonbohrer - Rundschaft	33-35

### Bohrer: Holz

Flachholzbohrer	43
Forstnerbohrer	39
Holzbohrer	42
Holz-Schlangenbohrer	38
Schalungsbohrer	44
Schlangenbohrer - SHOCKWAVE™ schlagfest	36-37
Selbstbohrer	41
SPEED FEED™ Holzbohrer	44
SWITCHBLADE™ Selbstbohrer - SHOCKWAVE™ schlagfest	40

### BOHRER: METALL

HSS-G	55-56
HSS-G Red Colbalt	50-51
HSS-G Ti Red Hex - SHOCKWAVE™ schlagfest	49
HSS-R	57-58
Stufenbohrer	59-62
Thunderweb	52-55

### BOHRER: SONSTIGE

Glas- & Fliesenbohrer	34
Multimaterial	33

### DIAMANTBOHREN

Diamant-Nassbohrkronen	82
Diamant-Trockenbohrkronen	83-86
M14 Diamantfliesenbohrer	77-78
M14 Diamond Max™ 1/4" Nass-/Trockenbohrer	79-80
THIN KERF Diamant-Nassbohrkronen	81

### LOCHSÄGEN

BIG HAWG™ Multimaterial	75
Bi-Metall Contractor Lochsägen	71
HCS Lochsägen	76
HOLE DOZER™ - Bi-Metall	66-69
HOLE DOZER™ - Hartmetall bestückt	70
Kreisschneider	72
Lochsägen - SHOCKWAVE™ schlagfest	76

### MEISSEL

SDS-Max	19-23
SDS-Max selbstschärfende Meißel	26
SDS-Plus	4-18
SDS-Plus selbstschärfende Meißel	28
Sechskant 21 mm/ 28 mm / 30 mm	30-31

## BEFESTIGEN

Bithalter - SHOCKWAVE™ schlagfest	93-94
Nägeln und Klammern	112-115
Schlagnüsse & Adapter - SHOCKWAVE™ schlagfest	98-111
Schrauberbits	96-97
Schrauberbits - SHOCKWAVE™ schlagfest	88- 92
Winkelschraubvorsatz/Winkelschraubgelenk	96

## SÄGEN, TRENNEN UND SCHLEIFEN

### SÄGEN

#### BANDSÄGEBÄNDER 147-148

#### KREISSÄGEBLÄTTER

Kreissägen	144
Kapp- und Gehrungssägen	145
Tischkreissägen	145
Metall-Handkreissägen	146

#### STICHSÄGEBLÄTTER

Holz & Kunststoff	133-134
Metall	135-136
Stichsägebblätter für spezielle Materialien	136-137

#### MULTITOOL ZUBEHÖR

Starlock Aufnahme	138-142
-------------------	---------

#### SAWZALL™ SÄBELSÄGEBLÄTTER

#### ABBRUCH HOLZ & NÄGEL

The AX™ Hartmetall Technologie	124
The AX™	125
Thin Kerf	125

#### METALL

The TORCH™ Hartmetall Technologie	119
The TORCH™	120-121
Thin Kerf	122-123

#### MULTIMATERIAL

The WRECKER™ Hartmetall Technologie	126
The WRECKER™	127
SAWZALL™ SÄBELSÄGEBLÄTTER SETS	130

#### SAWZALL™ SÄBELSÄGEBLÄTTER FÜR SPEZIELLE MATERIALIEN 128-129

#### HOLZ & KUNSTSTOFF 128

#### HACKZALL™ SÄGEBLÄTTER 131

#### TRENNEN UND SCHLEIFEN

#### DIAMANTZUBEHÖR

Diamanttrennscheiben	148-156
Diamant-Topfscheiben	157

#### SCHLEIFEN

Fächerschleifscheiben	161-162
FIXTEC Mutter	163
Schrupp- und Trennscheiben	158-160

#### SCHLEIFPAPIER

Bandschleifer	170-171
Schleifblätter für Exzenterschleifer	165-169

## SYSTEMZUBEHÖR

Bandsägen	189
Betonverdichter	211
Blechscheren	172
Bohrfutter	185-186
Bohrhämmer	184
Durchgangsratsche	201
Expander	200
Flachübelfräsen	190
Gartengeräte	191-192
Geradschleifer	172
Gewindeschneideisen /-köpfe	207-208
Heizjacke	210
Hobel	190
Hydraulische Pumpe	199
Kabeleinziehgeräte M18 FUEL™	198
Kabelpresswerkzeuge	193-196
Kabelscheren	197-198
Kapp- und Gehrungssägen	179
Kartuschenpressen	209
Knabber	172
Kreissägen	189
Lochstanzen	199
Mauernutfräser	181

Nassbohrkronen	180
Oberfräsen	142
Polierer	173-175
Presswerkzeuge Sanitär	202-204
Rohrreiner	205-207
SAWZALL™ Säbelsäge	179
Schlagschrauber	183
Schleifer	176-177
Schrauber	182
Staubabsauglösungen	188 / 212-213
Stichsäge	179
Test- und Messgeräte	210
Winkelschleifer	187

## HANDWERKZEUGE

### ABBRUCHWERKZEUGE

Nageleisen und Bolzenschneider	241-242
Stemmeisen	281

### HAKEN- UND ANREISSWERKZEUGE

HÄMMER	242-245
--------	---------

### KABELEINZIEHSPIRALEN

MEISSEL	263
---------	-----

### MEISSEL

MESSEN UND MARKIEREN	249
----------------------	-----

### MESSEN UND MARKIEREN

Anschlagwinkel	229
Bandmaße kurz	214-219
Bandmaße lang	221
Gliedermaßstäbe	220
INKZALL™ (Permanent-) Marker	230-231
Schlagschnur	229
Wasserwaagen	222-228
Zimmermannswinkel	229

### SCHNEIDWERKZEUG

Blechscheren	238
Bolzenschneider	241
Kabelscheren	240
Messer und Klängen	232-235
Rohrabschneider	239-240
Sägen	236-237
Scheren	237

### ZANGEN UND BEFESTIGUNGSWERKZEUGE

Steckschlüssel mit Durchgangsloch	251
Ratschen und Steckschlüsseleinsätze	270-280
Ringmaulschlüssel	264-269
Rohrzangen- und Schlüssel	262-263
Schlüssel Sets	246-247
Schrauber	248-252
TORQUE LOCK™ Gripzangen	258-260
TORQUE LOCK™ Schweißer-Gripzangen	260
Zangen	253-261

## AUFBEWAHRUNGSLÖSUNGEN

Einlagen für Werkzeugwägen	287-297 / 312-317
PACKOUT™ Koffer	303-306
PACKOUT™ Kühltaschen und -boxen	309
PACKOUT™ Organisier	306-307
PACKOUT™ Schienensystem	310
PACKOUT™ Sets	300-301
PACKOUT™ Taschen und Rucksäcke	317-320 / 325-326
PACKOUT™ Thermobecher / -Flaschen	320-321
PACKOUT™ Transportkarre & Trolley-Koffer	302-303
PACKOUT™ Werkstattlösungen	321-324
Werkzeuggürtel	327
Werkzeugwägen und Einlagen	284 - 297





BIS ZU

**4X**

**LÄNGERE STANDZEIT IN ARMIERUNG\***

\*VS Standard 2-Schneider-Bohrer

Bei MILWAUKEE® sind wir unentwegt bestrebt, unsere Produkte im Sinn des Anwenders weiterzuentwickeln. Teil dieser Optimierungen ist es, die Anwendungen und Herausforderungen zu kennen, um die Arbeit des Anwenders so leicht und effizient wie möglich zu gestalten.

Mit der neuen Generation MX4™ Hammerbohrer setzt MILWAUKEE® neue technologische Maßstäbe. Der Vollhartmetallkopf wird größenoptimiert aufgeschweißt und eingelassen für die längstmögliche Standzeit. Die TARGET TIP TECHNOLOGIE ermöglicht präzises Bohren und schnellsten Bohrfortschritt, auch in Armierungseisen.

MX4™ - der Maßstab für SDS-Plus und SDS-Max Hammerbohrer



**TARGET TIP TECHNOLOGIE**

OPTIMIERTE BOHRLEISTUNG IN ARMIERUNGSEISEN



**VOLL-HARTMETALLKOPF\***

FÜR BESTE PERFORMANCE

\*≤10MM



**SPITZERE BOHRSPITZE**

OPTIMIERTE BOHRLEISTUNG IN ARMIERUNGSEISEN

**116**

**BOHRUNGEN**

MIT EINER AKKULADUNG

bei einer Bohrtiefe von 50 mm mit einem 6-mm-MX4-Hammerbohrer und einem 5,5-Ah-High-Output-Akku

**PRÄZISIONSGEFERTIGT IN DEUTSCHLAND**

**VARIABLE 4-SPIRAL-GEOMETRIE**

FÜR SCHNELLEREN BOHRFORTSCHRITT



**PGM ZERTIFIZIERT**

FÜR DÜBELTAUGLICHE BOHRLÖCHER



**TARGET TIP TECHNOLOGIE**



# SDS-Plus MX4 Hammerbohrer - 4-Schneiden



Symmetrische Vier-Schneiden-Geometrie (4 x 90°) garantiert kreisrunde Bohrlöcher für optimale Dübelmontage. Spitzer geformte Bohrspitze für leichtes, punktgenaues Anbohren und längere Standzeit bei Armierungstreffern. Einteiliger, aufgeschweißter Vollhartmetallkopf bei den Ø 5-10 mm und einteiliger, geschlitzter Hartmetallkopf bei den Ø 12-32 mm für optimale Standzeit. 4-spiralige Wendelgeometrie: Die großvolumige Wendel ermöglicht einen optimalen Bohrmehltransport. PGM zertifiziert. Made in Germany.

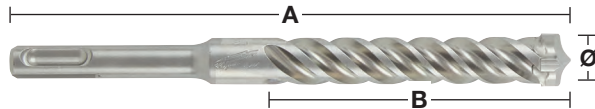
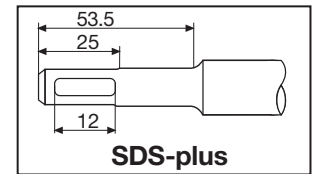

Ø (mm)	Gesamtlänge (mm) A	Arbeitslänge (mm) B	Vorbohren	Inhalt	Bestell- einheit	Artikel- nummer	GTIN	UVP o. MwSt.	UVP inkl. MwSt.
5	115	50		1	1	4932352007	4002395366644	8,30 €	9,96 €
5	165	100		1	1	4932352008	4002395368891	8,60 €	10,32 €
5	215	150		1	1	4932478465	4058546346560	14,70 €	17,64 €
5	265	200		1	1	4932478466	4058546346577	16,70 €	20,04 €
5	315	250		1	1	4932478467	4058546346584	22,70 €	27,24 €
5.5	115	50		1	1	4932352009	4002395368907	8,40 €	10,08 €
5.5	165	100		1	1	4932352010	4002395368914	9,20 €	11,04 €
5.5	215	150		1	1	4932478469	4058546346607	15,00 €	18,00 €
5.5	315	250		1	1	4932478470	4058546346614	24,40 €	29,28 €
6	115	50		1	1	4932352011	4002395368921	8,20 €	9,84 €
6	165	100		1	1	4932352012	4002395368938	8,30 €	9,96 €
6	215	150		1	1	4932352013	4002395366705	12,90 €	15,48 €
6	265	200		1	1	4932352014	4002395366712	15,10 €	18,12 €
6	315	250		1	1	4932352015	4002395366729	19,40 €	23,28 €
6.5	115	50		1	1	4932492017	4058546413293	10,00 €	12,00 €
6.5	165	100		1	1	4932430146	4002395378074	10,80 €	12,96 €
6.5	215	150		1	1	4932352016	4002395366736	16,10 €	19,32 €
6.5	265	200		1	1	4932352017	4002395366743	18,10 €	21,72 €
6.5	315	250		1	1	4932352018	4002395366750	23,10 €	27,72 €
6.5	465	400		1	1	4932464596	4058546225414	30,50 €	36,60 €
7	115	50		1	1	4932352019	4002395366767	10,00 €	12,00 €
7	165	100		1	1	4932352020	4002395366774	11,00 €	13,20 €
7	215	150		1	1	4932492020	4058546413309	17,80 €	21,36 €
8	115	50		1	1	4932352021	4002395366781	9,70 €	11,64 €
8	165	100		1	1	4932352022	4002395366798	9,60 €	11,52 €
8	215	150		1	1	4932352023	4002395366804	11,60 €	13,92 €
8	265	200		1	1	4932352024	4002395366811	14,50 €	17,40 €
8	315	250		1	1	4932352712	4002395373703	20,20 €	24,24 €
8	365	300		1	1	4932492019	4058546413316	25,80 €	30,96 €
8	465	400	✓	1	1	4932352713	4002395373710	33,00 €	39,60 €
9	165	100		1	1	4932352944	4002395376025	11,20 €	13,44 €
9	215	150		1	1	4932492020	4058546413323	13,00 €	15,60 €
10	115	50		1	1	4932352025	4002395366828	11,10 €	13,32 €
10	165	100		1	1	4932352026	4002395366835	11,40 €	13,68 €
10	215	150		1	1	4932352027	4002395366842	13,60 €	16,32 €
10	265	200		1	1	4932352028	4002395366859	17,10 €	20,52 €
10	315	250		1	1	4932352029	4002395366866	20,50 €	24,60 €
10	365	300		1	1	4932492021	4058546413330	24,20 €	29,04 €
10	455	400	✓	1	1	4932352030	4002395366873	28,80 €	34,56 €
10	600	540	✓	1	1	4932352945	4002395376032	43,20 €	51,84 €
10	1000	940	✓	1	1	4932352946	4002395376049	116,90 €	140,28 €
11	160	100		1	1	4932492022	4058546413347	13,40 €	16,08 €
11	210	150		1	1	4932492023	4058546413354	17,20 €	20,64 €
12	160	110		1	1	4932352031	4002395366880	13,70 €	16,44 €
12	210	160		1	1	4932352032	4002395366897	16,00 €	19,20 €
12	260	210		1	1	4932352033	4002395366903	20,50 €	24,60 €
12	310	260		1	1	4932352034	4002395366910	23,20 €	27,84 €
12	360	300		1	1	4932492024	4058546413361	28,50 €	34,20 €
12	450	400	✓	1	1	4932352035	4002395366927	34,90 €	41,88 €
12	600	550	✓	1	1	4932352947	4002395376056	52,70 €	63,24 €
12	1000	940	✓	1	1	4932352948	4002395376063	125,80 €	150,96 €
13	160	100		1	1	4932492025	4058546413378	17,20 €	20,64 €
13	210	150		1	1	4932492026	4058546413385	21,80 €	26,16 €
14	160	110		1	1	4932352036	4002395366934	20,10 €	24,12 €
14	210	150		1	1	4932352037	4002395366941	23,10 €	27,72 €
14	260	200		1	1	4932352949	4002395376070	25,40 €	30,48 €
14	310	260		1	1	4932352038	4002395366958	29,20 €	35,04 €

✓ Mit kurzem Bohrer gleichen Durchmessers vorbohren.



## SDS-Plus MX4 Hammerbohrer - 4-Schneiden

✓ Mit kurzem Bohrer gleichen Durchmessers vorbohren.

Ø (mm)	Gesamtlänge (mm) A	Arbeitslänge (mm) B	Vorbohren	Inhalt	Bestell-einheit	Artikel-nummer	GTIN	UVP o. MwSt.	UVP inkl. MwSt.
14	380	330		1	1	4932478473	4058546346645	34,20 €	41,04 €
14	450	400	✓	1	1	4932352039	4002395366965	42,90 €	51,48 €
14	600	550	✓	1	1	4932352950	4002395376087	59,20 €	71,04 €
14	1000	950	✓	1	1	4932352951	4002395376094	136,60 €	163,92 €
15	160	100		1	1	4932430725	4002395383863	24,70 €	29,64 €
15	260	200		1	1	4932352952	4002395376100	31,40 €	37,68 €
15	450	400	✓	1	1	4932492027	4058546413392	45,30 €	54,36 €
16	160	110		1	1	4932430726	4002395383870	33,40 €	40,08 €
16	210	160		1	1	4932352953	4002395376117	30,60 €	36,72 €
16	260	210		1	1	4932352819	4002395374779	32,60 €	39,12 €
16	310	260		1	1	4932352954	4002395376124	37,30 €	44,76 €
16	450	400		1	1	4932352820	4002395374786	50,40 €	60,48 €
16	600	540	✓	1	1	4932352955	4002395376131	62,10 €	74,52 €
16	1000	950	✓	1	1	4932352956	4002395376148	146,30 €	175,56 €
17	210	150		1	1	4932478474	4058546346652	40,10 €	48,12 €
18	200	150		1	1	4932478899	4058546361815	40,80 €	48,96 €
18	250	200		1	1	4932356502	4002395320950	43,10 €	51,72 €
18	450	400	✓	1	1	4932356503	4002395320967	49,10 €	58,92 €
18	600	550	✓	1	1	4932492028	4058546413408	75,10 €	90,12 €
18	1000	940	✓	1	1	4932479345	4058546371395	147,00 €	176,40 €
20	250	200		1	1	4932356504	4002395320974	49,10 €	58,92 €
20	450	400	✓	1	1	4932356505	4002395320981	55,80 €	66,96 €
20	600	550	✓	1	1	4932492029	4058546413415	89,40 €	107,28 €
20	1000	940	✓	1	1	4932479346	4058546371401	169,80 €	203,76 €
22	250	200		1	1	4932399332	4002395359608	52,90 €	63,48 €
22	450	400	✓	1	1	4932356506	4002395320998	77,20 €	92,64 €
22	1000	940	✓	1	1	4932479347	4058546371418	181,10 €	217,32 €
24	250	200		1	1	4932356507	4002395321001	73,40 €	88,08 €
24	450	400	✓	1	1	4932356508	4002395321018	85,50 €	102,60 €
24	1000	940	✓	1	1	4932479348	4058546371425	192,60 €	231,12 €
25	250	200		1	1	4932399333	4002395359615	72,70 €	87,24 €
25	450	400	✓	1	1	4932356509	4002395321025	92,60 €	111,12 €
25	1000	940	✓	1	1	4932479349	4058546371432	203,90 €	244,68 €
28	250	200		1	1	4932399334	4002395359622	84,10 €	100,92 €
28	450	400	✓	1	1	4932356510	4002395321032	104,70 €	125,64 €
30	250	200		1	1	4932399335	4002395359639	92,90 €	111,48 €
30	450	400	✓	1	1	4932356511	4002395321049	114,60 €	137,52 €
32	450	400	✓	1	1	4932399336	4002395359646	129,90 €	155,88 €

## SDS-Plus Hammerbohrer MX4 - 4-Schneiden / 10er Pack

Ø (mm)	Gesamtlänge (mm) A	Arbeitslänge (mm) B	Inhalt	Bestell-einheit	Artikel-nummer	GTIN	UVP o. MwSt.	UVP inkl. MwSt.
5	115	50	10	1	4932352040	4002395366972	70,50 €	84,60 €
5	165	100	10	1	4932471250	4058546288785	73,10 €	87,72 €
5.5	115	50	10	1	4932471251	4058546288792	71,40 €	85,68 €
5.5	165	100	10	1	4932352041	4002395366989	78,20 €	93,84 €
6	115	50	10	1	4932352042	4002395366996	69,70 €	83,64 €
6	165	100	10	1	4932352043	4002395367009	70,50 €	84,60 €
6	215	150	10	1	4932430234	4002395378951	109,60 €	131,52 €
6	265	200	10	1	4932471252	4058546288808	128,40 €	154,08 €
6.5	165	100	10	1	4932479556	4058546373504	91,80 €	110,16 €
6.5	215	150	10	1	4932430235	4002395378968	136,80 €	164,16 €
6.5	265	200	10	1	4932459588	4058546027605	154,00 €	184,80 €
7	165	100	10	1	4932352044	4002395367016	93,50 €	112,20 €
8	115	50	10	1	4932352045	4002395367023	82,50 €	99,00 €
8	165	100	10	1	4932352046	4002395367030	81,60 €	97,92 €
8	215	150	10	1	4932464872	4058546228170	98,70 €	118,44 €
8	265	200	10	1	4932471253	4058546288815	123,30 €	147,96 €
10	165	100	10	1	4932352047	4002395367047	94,30 €	113,16 €
10	215	150	10	1	4932352048	4002395367054	115,80 €	138,96 €
10	265	200	10	1	4932471254	4058546288822	145,40 €	174,48 €
10	315	250	10	1	4932471255	4058546288839	174,20 €	209,04 €
12	160	100	10	1	4932352049	4002395367061	116,80 €	140,16 €
12	210	150	10	1	4932352050	4002395367078	136,50 €	163,80 €
12	260	200	10	1	4932471256	4058546288846	174,20 €	209,04 €
14	210	150	10	1	4932471257	4058546288853	196,30 €	235,56 €
16	260	200	10	1	4932471258	4058546288860	277,00 €	332,40 €



## SDS-Plus MX4 Hammerbohrer 4-Schneiden / 50er Pack

Ø (mm)	Gesamtlänge (mm) A	Arbeitslänge (mm) B	Inhalt	Bestell-einheit	Artikel-nummer	GTIN	UVP o. MwSt.	UVP inkl. MwSt.
5,5	165	100	50	1	4932472234	4058546326302	322,90 €	387,48 €
6	115	50	50	1	4932430437	4002395380985	311,20 €	373,44 €
6	165	100	50	1	4932430438	4002395380992	311,20 €	373,44 €
6	215	150	50	1	4932430462	4002395381234	483,70 €	580,44 €
6,5	165	100	50	1	4932479557	4058546373511	405,00 €	486,00 €
6,5	215	150	50	1	4932430463	4002395381241	603,70 €	724,44 €
6,5	265	200	50	1	4932459589	4058546027612	678,70 €	814,44 €
7	115	50	50	1	4932472154	4058546325503	374,90 €	449,88 €
7	165	100	50	1	4932472155	4058546325510	412,50 €	495,00 €
8	115	50	50	1	4932479368	4058546371623	363,70 €	436,44 €
8	165	100	50	1	4932430439	4002395381005	362,00 €	434,40 €
8	215	150	50	1	4932430440	4002395381012	437,50 €	525,00 €
8	315	250	50	1	4932472156	4058546325527	757,50 €	909,00 €
8	465	400	50	1	4932472157	4058546325534	1237,50 €	1485,00 €
10	115	50	50	1	4932479369	4058546371630	437,80 €	525,36 €
10	165	100	50	1	4932430441	4002395381029	429,50 €	515,40 €
10	215	150	50	1	4932430442	4002395381036	512,50 €	615,00 €
10	315	250	50	1	4932472158	4058546325541	769,10 €	922,92 €
10	455	390	50	1	4932472159	4058546325558	1080,00 €	1296,00 €
12	160	100	50	1	4932472160	4058546325565	515,70 €	618,84 €
12	210	150	50	1	4932430443	4002395381043	603,50 €	724,20 €
12	310	250	50	1	4932472161	4058546325572	872,50 €	1047,00 €
12	450	400	50	1	4932472162	4058546325589	1308,70 €	1570,44 €
14	210	150	50	1	4932478097	4058546340308	867,30 €	1040,76 €

## SDS-Plus MX4 Hammerbohrer 4-Schneiden / Sets

Beschreibung	Geliefert in	Inhalt	Bestell-einheit	Artikel-nummer	GTIN	UVP o. MwSt.	UVP inkl. MwSt.
① SDS-Plus MX4 Bohrer-Set (5-teilig) Ø 5 / 6 x 115 mm, Ø 6 / 8 / 10 x 165 mm	Kunststoff-box	5	1	4932352833	4002395374915	41,80 €	50,16 €
① SDS-Plus Bohrer-Set (5-teilig) Ø 5,5 x 115 mm, Ø 5,5 / 6 / 7 / 8 x 165 mm	Kunststoff-box	5	1	4932352835	4002395374939	42,20 €	50,64 €
② SDS-Plus MX4 Hammerbohrer Set (7-teilig) Ø 5 / 6 x 115 mm, Ø 6 / 8 / 8 / 10 x 165 mm, Ø 12 x 160 mm	Kunststoff-kassette	7	1	4932492113	4058546414801	69,90 €	83,88 €
② SDS-Plus MX4 Hammerbohrer Set (7-teilig) Ø 5,5 / 6 x 115 mm, Ø 5 / 5,5 / 6 / 8 / 10 x 165 mm	Kunststoff-kassette	7	1	4932492114	4058546414818	67,20 €	80,64 €
② SDS-Plus MX4 Hammerbohrer Set (10-teilig) Ø 5 / 6 / 6 x 115 mm, Ø 6 / 6 / 8 / 8 / 10 x 165 mm, Ø 12 x 160 mm	Kunststoff-kassette	10	1	4932492115	4058546414825	93,50 €	112,20 €



DESIGNED FOR USE IN  
**PACKOUT™**

Milwaukee®

Nothing but HEAVY DUTY.™



# PROFESSIONELL

Schneller Bohrfortschritt in Beton



**25%**

**SCHNELLER\***

3 BREAKER-POINTS-  
VORTRIEBSSZÄHNE

\* vs. vorherige Generation



**2**

**SPIRALIG**

MIT KONISCH  
VERLAUFENDEM  
SPIRALRÜCKEN



**2**

**SCHNEIDER**

IDEAL ZUM  
BOHREN MIT  
AKKU-HÄMMERN



# SDS-Plus Hammerbohrer - 2-Schneiden



Made in Germany

**SCHNELLSTER:** Neue aggressive Bohrspitze mit 3 Breaker Points Vortriebszähnen und konisch verlaufender Spiralrücken minimieren die Reibung und sorgen für schnellen Bohrfortschritt.

**STANDZEIT:** Vergrößerte Armierungsfasern und kernverstärkte Spirale ermöglichen eine höhere Kraftübertragung, geringere Vibrationen und geringere Bruchgefahr.

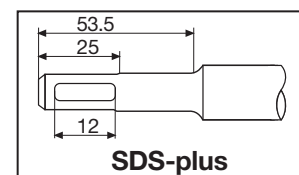

Ø (mm)	Gesamtlänge (mm) A	Arbeitslänge (mm) B	Vorbohren	Inhalt	Bestell-einheit	Artikel-nummer	GTIN	UVP o. MwSt.	UVP inkl. MwSt.
3	110	50		1	1	4932352892	4002395375509	10,00 €	12,00 €
3.5	110	50		1	1	4932373908	4002395353378	10,00 €	12,00 €
4	110	50		1	1	4932339498	4002395304561	5,50 €	6,60 €
4	160	100		1	1	4932399143	4002395357505	6,80 €	8,16 €
4.8	110	50		1	1	4932352130	4002395367832	7,90 €	9,48 €
5	110	50		1	1	4932307067	4002395308835	4,20 €	5,04 €
5	160	100		1	1	4932399315	4002395359431	5,00 €	6,00 €
5	210	150		1	1	4932399316	4002395359448	8,20 €	9,84 €
5.5	110	50		1	1	4932339499	4002395304578	4,80 €	5,76 €
5.5	160	100		1	1	4932340408	4002395311910	5,40 €	6,48 €
5.5	210	150		1	1	4932399317	4002395359455	8,40 €	10,08 €
5.5	260	200		1	1	4932399318	4002395359462	12,40 €	14,88 €
5.5	310	250		1	1	4932399319	4002395359479	14,70 €	17,64 €
5.5	410	350		1	1	4932399320	4002395359486	19,30 €	23,16 €
6	110	50		1	1	4932307068	4002395308842	4,10 €	4,92 €
6	160	100		1	1	4932307069	4002395308859	4,50 €	5,40 €
6	210	150		1	1	4932373136	4002395346394	7,60 €	9,12 €
6	260	200		1	1	4932353819	4002395320127	8,40 €	10,08 €
6	310	250		1	1	4932399321	4002395359493	13,90 €	16,68 €
6	460	400	✓	1	1	4932399322	4002395359509	22,40 €	26,88 €
6.5	110	50		1	1	4932344292	4002395312276	5,40 €	6,48 €
6.5	160	100		1	1	4932344293	4002395312269	5,90 €	7,08 €
6.5	210	150		1	1	4932399147	4002395357574	8,60 €	10,32 €
6.5	260	200		1	1	4932399148	4002395357581	10,00 €	12,00 €
6.5	310	260		1	1	4932399323	4002395359516	12,40 €	14,88 €
7	110	50		1	1	4932353820	4002395320134	5,70 €	6,84 €
7	160	100		1	1	4932340409	4002395311927	6,30 €	7,56 €
7	210	150		1	1	4932399222	4002395358366	7,90 €	9,48 €
7	250	200		1	1	4932399324	4002395359523	10,50 €	12,60 €
8	110	50		1	1	4932307070	4002395308866	5,00 €	6,00 €
8	160	100		1	1	4932307071	4002395308873	5,60 €	6,72 €
8	210	150		1	1	4932307072	4002395308880	6,30 €	7,56 €
8	260	200		1	1	4932353821	4002395320141	7,90 €	9,48 €
8	310	250		1	1	4932399325	4002395359530	11,40 €	13,68 €
8	400	350		1	1	4932399326	4002395359547	14,50 €	17,40 €
8	460	400	✓	1	1	4932367013	4002395336692	17,90 €	21,48 €
8	600	540	✓	1	1	4932399327	4002395359554	26,90 €	32,28 €
8	1000	940	✓	1	1	4932399328	4002395359561	52,10 €	62,52 €
9	160	100		1	1	4932353823	4002395320165	7,30 €	8,76 €
9	210	150		1	1	4932353822	4002395320158	8,70 €	10,44 €
10	110	50		1	1	4932340410	4002395311934	6,00 €	7,20 €
10	160	100		1	1	4932307073	4002395308897	6,40 €	7,68 €
10	210	150		1	1	4932307074	4002395308903	7,30 €	8,76 €
10	260	200		1	1	4932344295	4002395312252	9,10 €	10,92 €
10	310	250		1	1	4932353824	4002395320172	10,50 €	12,60 €
10	450	400	✓	1	1	4932344296	4002395312245	16,00 €	19,20 €
10	600	550	✓	1	1	4932367014	4002395336708	26,90 €	32,28 €
10	1000	950	✓	1	1	4932367015	4002395336715	56,70 €	68,04 €

✓ Mit kurzem Bohrer gleichen Durchmessers vorbohren.

## SDS-Plus Hammerbohrer - 2-Schneiden



Ø (mm)	Gesamtlänge (mm) A	Arbeitslänge (mm) B	Vorb bohren	Inhalt	Bestell- einheit	Artikel- nummer	GTIN	UVP o. MwSt.	UVP inkl. MwSt.
11	160	100		1	1	4932367066	4002395336722	8,60 €	10,32 €
11	260	210		1	1	4932399329	4002395359578	10,00 €	12,00 €
12	160	110		1	1	4932307075	4002395308910	7,00 €	8,40 €
12	210	160		1	1	4932307076	4002395308927	8,40 €	10,08 €
12	260	210		1	1	4932344297	4002395312238	10,50 €	12,60 €
12	310	260		1	1	4932353825	4002395320189	12,60 €	15,12 €
12	450	400	✓	1	1	4932307077	4002395308934	18,10 €	21,72 €
12	600	550	✓	1	1	4932367068	4002395336746	28,40 €	34,08 €
12	1000	950	✓	1	1	4932367017	4002395336760	70,50 €	84,60 €
13	160	110		1	1	4932307946	4002395309054	10,50 €	12,60 €
13	260	210		1	1	4932344298	4002395312221	15,80 €	18,96 €
14	160	110		1	1	4932307078	4002395308941	10,70 €	12,84 €
14	210	160		1	1	4932353826	4002395320196	12,10 €	14,52 €
14	260	210		1	1	4932307079	4002395308958	13,60 €	16,32 €
14	310	260		1	1	4932399330	4002395359585	14,50 €	17,40 €
14	450	400	✓	1	1	4932307088	4002395309047	21,40 €	25,68 €
14	600	550	✓	1	1	4932367018	4002395336777	31,60 €	37,92 €
14	1000	950	✓	1	1	4932367019	4002395336784	75,80 €	90,96 €
15	160	110		1	1	4932373910	4002395353392	13,10 €	15,72 €
15	260	210		1	1	4932344300	4002395312207	17,30 €	20,76 €
16	160	110		1	1	4932307080	4002395308965	13,70 €	16,44 €
16	210	160		1	1	4932307081	4002395308972	15,00 €	18,00 €
16	260	210		1	1	4932399331	4002395359592	16,70 €	20,04 €
16	310	260		1	1	4932344301	4002395312191	18,60 €	22,32 €
16	450	400	✓	1	1	4932307082	4002395308989	29,70 €	35,64 €
16	600	550	✓	1	1	4932367069	4002395336791	32,70 €	39,24 €
16	1000	950	✓	1	1	4932367021	4002395336814	80,50 €	96,60 €
18	200	150		1	1	4932344303	4002395312177	26,10 €	31,32 €
18	250	200		1	1	4932307083	4002395308996	30,30 €	36,36 €
18	300	250		1	1	4932344304	4002395312160	30,20 €	36,24 €
18	450	400	✓	1	1	4932340411	4002395311941	33,40 €	40,08 €
18	600	550	✓	1	1	4932367022	4002395336821	48,90 €	58,68 €
18	1000	950	✓	1	1	4932367024	4002395336845	95,40 €	114,48 €
20	200	150		1	1	4932344305	4002395312153	31,40 €	37,68 €
20	250	200		1	1	4932307084	4002395309009	47,30 €	56,76 €
20	300	250		1	1	4932399027	4002395356126	35,10 €	42,12 €
20	450	400	✓	1	1	4932307085	4002395309016	38,70 €	46,44 €
20	600	550	✓	1	1	4932367025	4002395336876	50,40 €	60,48 €
20	1000	950	✓	1	1	4932367026	4002395336883	107,00 €	128,40 €
22	250	200		1	1	4932373911	4002395353408	45,80 €	54,96 €
22	450	400	✓	1	1	4932344307	4002395312139	59,20 €	71,04 €
22	600	550	✓	1	1	4932367027	4002395336890	77,80 €	93,36 €
22	1000	950	✓	1	1	4932367029	4002395336913	117,90 €	141,48 €
24	250	200		1	1	4932373922	4002395353521	48,40 €	58,08 €
24	450	400	✓	1	1	4932307087	4002395309030	66,40 €	79,68 €
25	250	200		1	1	4932344308	4002395312122	54,50 €	65,40 €
25	450	400	✓	1	1	4932344309	4002395312115	70,10 €	84,12 €
25	1000	950	✓	1	1	4932367030	4002395336975	137,50 €	165,00 €
26	250	200		1	1	4932344310	4002395323814	58,00 €	69,60 €
26	450	400	✓	1	1	4932344311	4002395312092	71,60 €	85,92 €

✓ Mit kurzem Bohrer gleichen Durchmessers vorbohren.



**SDS-Plus M2 Hammerbohrer 2-Schneiden / 10er Pack**

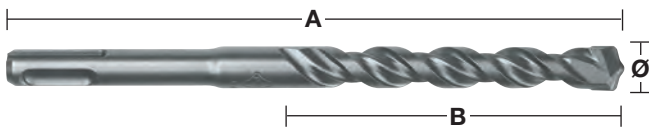

Ø (mm)	Gesamtlänge (mm) A	Arbeitslänge (mm) B	Inhalt	Bestell-einheit	Artikel-nummer	GTIN	UVP o. MwSt.	UVP inkl. MwSt.
5	110	50	10	1	4932371702	4002395344017	37,80 €	45,36 €
5	160	100	10	1	4932352520	4002395371785	45,00 €	54,00 €
5.5	110	50	10	1	4932352521	4002395371792	43,20 €	51,84 €
5.5	160	100	10	1	4932371703	4002395344024	49,10 €	58,92 €
6	110	50	10	1	4932371704	4002395344031	36,90 €	44,28 €
6	160	100	10	1	4932371705	4002395344048	40,50 €	48,60 €
6	210	150	10	1	4932399337	4002395359653	68,40 €	82,08 €
6.5	160	100	10	1	4932399338	4002395359660	53,10 €	63,72 €
6.5	210	150	10	1	4932399339	4002395359677	77,40 €	92,88 €
6.5	260	200	10	1	4932399340	4002395359684	90,00 €	108,00 €
7	160	100	10	1	4932373225	4002395348619	56,80 €	68,16 €
8	160	100	10	1	4932371706	4002395344055	50,40 €	60,48 €
8	210	150	10	1	4932399341	4002395359691	58,10 €	69,72 €
10	110	50	10	1	4932352522	4002395371808	54,00 €	64,80 €
10	160	100	10	1	4932371708	4002395344079	57,60 €	69,12 €
10	210	150	10	1	4932371709	4002395344086	65,70 €	78,84 €
10	260	200	10	1	4932399342	4002395359707	85,00 €	102,00 €
12	160	100	10	1	4932399343	4002395359714	64,90 €	77,88 €
12	210	160	10	1	4932371710	4002395344093	78,10 €	93,72 €
12	260	210	10	1	4932399344	4002395359721	98,00 €	117,60 €
14	260	210	10	1	4932371711	4002395344109	127,50 €	153,00 €

**SDS-Plus M2 Hammerbohrer 2-Schneiden / 50er Pack**



Ø (mm)	Gesamtlänge (mm) A	Arbeitslänge (mm) B	Inhalt	Bestell-einheit	Artikel-nummer	GTIN	UVP o. MwSt.	UVP inkl. MwSt.
5	110	50	50	1	4932399176	4002395357833	169,80 €	203,76 €
5.5	160	100	50	1	4932399177	4002395357840	224,90 €	269,88 €
6	110	50	50	1	4932399178	4002395357857	174,30 €	209,16 €
6	160	100	50	1	4932399179	4002395357864	188,90 €	226,68 €
7	160	110	50	1	4932399181	4002395357888	262,10 €	314,52 €
8	160	100	50	1	4932399182	4002395357895	222,20 €	266,64 €
8	210	150	50	1	4932399183	4002395357901	267,20 €	320,64 €
10	160	110	50	1	4932399345	4002395359738	262,10 €	314,52 €
10	210	150	50	1	4932399184	4002395357918	308,20 €	369,84 €
10	260	200	50	1	4932399185	4002395357925	387,40 €	464,88 €
12	210	160	50	1	4932399186	4002395357932	357,00 €	428,40 €

**SDS-Plus M2 Hammerbohrer 2-Schneiden / Kassetten**



Beschreibung	Inhalt	Bestell-einheit	Artikel-nummer	GTIN	UVP o. MwSt.	UVP inkl. MwSt.
① SDS-Plus M2 Hammerbohrerset (5-teilig) Ø 5 / 6 x 110 mm und Ø 6 / 8 / 10 x 160 mm	5	1	4932352338	4002395369973	23,20 €	27,84 €
① M2 SDS-Plus Hammerbohrer Set (5-teilig) Ø 5,5 x 110 mm und Ø 5,5 / 6 / 7 / 8 x 160 mm.	5	1	4932352834	4002395374922	25,00 €	30,00 €
① SDS-Plus M2 Hammerbohrerset (5-teilig) Ø 10 / 12 / 14 / 16 / 20 x 450 mm	5	1	4932352801	4002395374595	116,50 €	139,80 €
② SDS-Plus M2 Hammerbohrerset (7-teilig) Ø 5 / 6 / 8 x 110 mm und Ø 6 / 8 / 10 / 12 x 160 mm	7	1	4932492116	4058546414832	43,50 €	52,20 €
② SDS-Plus M2 Hammerbohrer Set (10-teilig) Ø 5 / 5 / 6 / 6 x 110 mm und Ø 6 / 6 / 8 / 8 / 10 / 12 x 160 mm	10	1	4932492117	4058546414849	54,50 €	65,40 €
③ Bohrer- und Meißel-Set (5-teilig) SDS-Plus Hammerbohrer Ø 6 / 8 / 10 x 160 mm, Spitzmeißel und Flachmeißel	5	1	4932430002	4002395376636	41,50 €	49,80 €





Nothing but **HEAVY DUTY.**<sup>™</sup>

# KOMPETENZ IN GESTEINSBEARBEITUNG



**FORSCHUNG UND ENTWICKLUNG**  
*NEUE TECHNOLOGIEN*



**PROTOTYPING**  
*SCHNELLER PROTOTYPENBAU*



**TESTS**  
*UMFASSENDES PRÜFVERFAHREN*



**PRODUKTION**  
*HOCHTECHNOLOGISCHE PRODUKTION*



**SDS-PLUS**

**SDS-MAX**

**MEISSEL**



MADE IN GERMANY



## SDS-Plus Verlängerungen

Universal SDS-Plus Verlängerungen für SDS-Plus Hammerbohrer.  
 Werkzeugloses Click- & Connect-Verbindungssystem.  
 Passt für alle SDS-Plus Bohrhämmer und Hammerbohrer.  
 Ideal zum Bohren um Hindernisse herum wie z. B. installierte Rohre oder Überkopfbohrarbeiten.  
 Ermöglicht das Bohren tiefer Löcher, z. B. für Armierung, ohne teurere lange Hammerbohrer zu kaufen.  
 Durchmesser der QUIK-LOK Verriegelung: 21 mm.



Länge (mm)	Inhalt	Bestell-einheit	Artikel-nummer	GTIN	UVP o. MwSt.	UVP inkl. MwSt.
300	1	1	4932471153	4058546287818	153,70 €	184,44 €
450	1	1	4932471154	4058546287825	170,70 €	204,84 €





# ABSAUGBOHRER

Präzise Rundlaufgenauigkeit und kreisrunde Bohrlöcher gemäß PGM Prüfsiegel

Schnelleres und effizienteres Bohren durch Staubabsaugung von **bis zu 99 %**

Effizientes Bohren ohne Staub für eine sicherere und sauberere Arbeitsumgebung

Aktive Bohrkopfkühlung für eine längere Standzeit



## SDS-Plus DUST-LOK<sup>™</sup> Absaugbohrer - 4-Schneiden - Variosystem

**NEU**

Effizientes Bohren ohne Staub für eine sicherere und sauberere Arbeitsumgebung. Saugt bis zu 99 % des Bohrstaubs ab.  
 Aktive Bohrkopfkühlung für eine längere Standzeit.  
 4-Schneiden-Design verhindert ein Verkanten des Bohrers bei Armierungstreffern.  
 Präzise Rundlaufgenauigkeit und kreisrunde Bohrlöcher gemäß PGM.  
 Universal-Adapter für alle gängigen Staubabsaugungen mit einem Schlauch-Ø 32-38 mm.

	Ø (mm)	Gesamtlänge (mm) A	Arbeitslänge (mm) B	Inhalt	Bestell-einheit	Artikel-nummer	GTIN	UVP o. MwSt.	UVP inkl. MwSt.
①	5	136	100	1	1	4932471155	4058546287832	24,30 €	29,16 €
②	6	136	100	1	1	4932471156	4058546287849	24,30 €	29,16 €
③	8	136	100	1	1	4932471157	4058546287856	25,40 €	30,48 €
④	10	136	100	1	1	4932471158	4058546287863	26,50 €	31,80 €
⑤	12	136	100	1	1	4932471159	4058546287870	27,50 €	33,00 €
⑥	SDS-Plus Aufnahme mit Absaugadapter			1	1	4932471160	4058546287887	49,10 €	58,92 €
	<b>SDS-Plus Absaugbohrer Set (6-teilig)</b>								
⑦	Ø 5 / 6 / 8 / 10 / 12 x 136 mm. 1 x Aufnahmeschaft mit Absaugadapter			7	1	4932471162	4058546287900	174,90 €	209,88 €

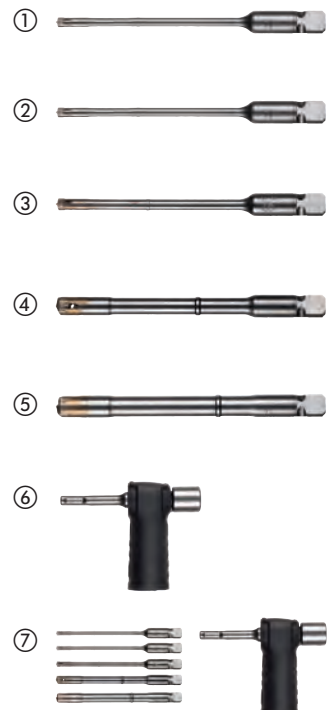

**Scannen Sie hier, um das Video anzusehen.**



## SDS-Plus Absaugbohrer - 2-Schneiden - zweiteiliges Design

Integrierte Staubabsaugmöglichkeit für schnellen und effizienten Bohrfortschritt.  
 Staubarmes Bohren für eine saubere und sichere Arbeitsumgebung.  
 Aktive Kühlung des Bohrkopfes für eine längere Standzeit.

Präzise Rundlaufgenauigkeit und passgenaue Dübellöcher, geprüft von der PGM.  
 Universeller Absaugadapter passt auf alle gängigen Absaugsysteme mit einem Schlauchdurchmesser 32-38 mm.

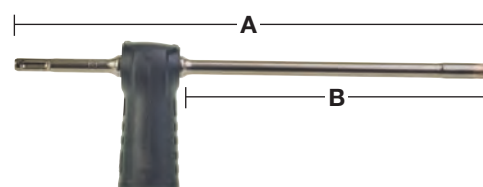

Ø (mm)	Gesamtlänge (mm) A	Arbeitslänge (mm) B	Inhalt	Bestell-einheit	Artikel-nummer	GTIN	UVP o. MwSt.	UVP inkl. MwSt.
12	325	200	1	1	4932459283	4058546002497	99,90 €	119,88 €
14	360	240	1	1	4932459284	4058546002503	103,30 €	123,96 €
16	360	240	1	1	4932459285	4058546002510	109,80 €	131,76 €

## SDS-Max Absaugbohrer - 4-Schneiden - einteiliges Design

Integrierte Staubabsaugmöglichkeit für schnelleres und effizienteres Bohren, entfernt bis zu 99 % des Bohrstaubs

Staubarmes Bohren für eine saubere und sichere Arbeitsumgebung

Aktive Kühlung des Bohrkopfes für eine längere Standzeit

4-Schneiden-Design verhindert ein Verkanten des Bohrers bei Armierungstreffern

Präzise Rundlaufgenauigkeit und passgenaue Dübellöcher, geprüft von der PGM

Universeller Absaugadapter passt auf alle gängigen Absaugsysteme mit einem Schlauchdurchmesser 32-38 mm

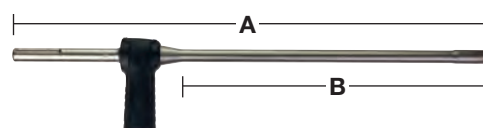

Ø (mm)	Gesamtlänge (mm) A	Arbeitslänge (mm) B	Inhalt	Bestell-einheit	Artikel-nummer	GTIN	UVP o. MwSt.	UVP inkl. MwSt.
16	600	400	1	1	4932459287	4058546002534	215,50 €	258,60 €
18	600	400	1	1	4932459288	4058546002541	249,50 €	299,40 €
20	600	400	1	1	4932459289	4058546002558	260,90 €	313,08 €
22	600	400	1	1	4932459290	4058546002565	283,70 €	340,44 €
24	600	400	1	1	4932459291	4058546002572	295,10 €	354,12 €
25	600	400	1	1	4932459292	4058546002589	306,50 €	367,80 €
28	600	400	1	1	4932459293	4058546002596	299,90 €	359,88 €
28	900	900	1	1	4932459294	4058546002602	374,90 €	449,88 €
30	600	400	1	1	4932459295	4058546002619	352,10 €	422,52 €
30	900	700	1	1	4932459296	4058546002626	409,00 €	490,80 €
32	600	400	1	1	4932459297	4058546002633	375,60 €	450,72 €
32	900	700	1	1	4932459298	4058546002640	429,30 €	515,16 €
35	900	700	1	1	4932459300	4058546002664	493,90 €	592,68 €
Universal-Absaugadapter			1	1	4931416173	4002395805501	auf Anfrage	auf Anfrage

## Staubschutzkappe

Schützt die Werkzeugaufnahme vor Schmutz oder Staub.

Beschreibung	Inhalt	Bestell-einheit	Artikel-nummer	GTIN	UVP o. MwSt.	UVP inkl. MwSt.
Staubschutzkappe	1	1	9170086960	4002395565504	auf Anfrage	auf Anfrage



## Staubabsaugung für Bohrhämmer

Beschreibung	Inhalt	Bestell-einheit	Artikel-nummer	GTIN	UVP o. MwSt.	UVP inkl. MwSt.
① Staubfangteller: Zum Auffangen von Bohrstaub bei Überkopfb Bohrungen. Geeignet für Ø 5-8 mm	1	1	4932430912	4002395385744	7,70 €	9,24 €
② Xtractor Absaugadapter zur universellen Staubabsaugung bei Bohrungen. Max. Bohr Ø 28 mm. Passt an alle Sauger mit einem Schlauch-Ø 26 - 41 mm	1	1	4932430446	4002395381074	25,50 €	30,60 €
③ Absaugadapter PHDE72. Für Bohrer und Bohrkronen von Ø 6 - 72 mm. Bürsteneinsatz für verbesserte Absaugleistung, kann für den Einsatz bei Bohrkronen entfernt werden. Anschluss Ø 37 mm außen / Ø 32 mm innen. Ersatz-Dichtlippen (2 Stk.): 4931448564. Ersatz-Bürsteneinsatz: 4931448565	1	1	4932430480	4002395381418	64,00 €	76,80 €
④ Staubabsaugung für Bohrer und Trockenbohrkronen von Ø 25 - 152 mm. Bürsteneinsatz für verbesserte Absaugleistung	1	1	4932471990	4058546298890	106,50 €	127,80 €
<b>DE16 Universal-Absaugadapter</b>						
⑤ DE16 Universal-Absaugadapter, inklusive Zusatzhandgriff und 3 x Adapter für unterschiedliche Spannhalsdurchmesser von Ø 43 - 59 mm sowie 2 x Ansaugstutzen (49902301)	1	1	4932430835	4002395384976	84,20 €	101,04 €

①



②



③



④



⑤



## SDS-Plus Universal-Staubabsaugung

Universell einsetzbar mit allen SDS-Plus Bohrhämmern, unabhängig vom Hersteller oder von der Bauform.  
 Einsetzbar mit SDS-Plus Hammerbohrern bis 215 mm Gesamtlänge.  
 Einsetzbar mit allen Absaugsystemen.  
 Durchsichtige Manschette für optimale Sicht & Genauigkeit.  
 Saugt bis zu 99 % des Schwebstaubes ab.  
 Einsetzbar mit oder ohne Absaugung.

Beschreibung	Inhalt	Bestell-einheit	Artikel-nummer	GTIN	UVP o. MwSt.	UVP inkl. MwSt.
SDS-Plus Universal-Staubabsaugung	1	1	4932464916	4058546228613	29,80 €	35,76 €
SDS-Plus Ummantelung Universal-Staubabsaugung	1	1	4932464917	4058546228620	9,60 €	11,52 €



## SDS-Max Meißel-Staubabsaugung

Universell einsetzbar mit allen SDS-Max Bohrhämmern, unabhängig vom Hersteller oder von der Bauform.  
 Einsetzbar mit Spitz- und Flachmeißeln bis 400 mm Gesamtlänge und 25 mm Meißelbreite.  
 Kompakte Bauform für Arbeiten unter beengten Platzverhältnissen.  
 Saugschlauchadapter passend für MILWAUKEE® Absaugsysteme.

Beschreibung	Inhalt	Bestell-einheit	Artikel-nummer	GTIN	UVP o. MwSt.	UVP inkl. MwSt.
SDS-Max Meißel-Staubabsaugung	1	1	4932471991	4058546298906	138,50 €	166,20 €



## Staubabsaugung für Sechskant-Abbruchhämmer

Universell einsetzbar mit den gängigsten 28 & 30 mm Abbruchhammer. Perfect Match mit dem MX FUEL™ Abbruchhammer.  
 Einsetzbar mit Spitz- und Flachmeißeln.  
 Kompakte Bauform für Arbeiten unter beengten Platzverhältnissen.  
 Saugschlauchadapter passend für MILWAUKEE® Absaugsystem.

Beschreibung	Inhalt	Bestell-einheit	Artikel-nummer	GTIN	UVP o. MwSt.	UVP inkl. MwSt.
Staubabsaugung für Sechskant-Abbruchhämmer	1	1	4932471992	4058546298913	159,00 €	190,80 €





## SDS-Plus TCT-Schlagbohrkronen

Hammerfeste Schlagbohrkronen für Bohrhämmer bis 4 kg.

Alle Bohrkronen haben ein M16 x 2 Gewinde passend für SDS-Plus- und Sechskant-Aufnahmeschäfte.

Aufnahmeschacht und Zentrierbohrer werden zusätzlich benötigt.

Made in Germany.

Nicht geeignet für den Einsatz in armiertem Beton.

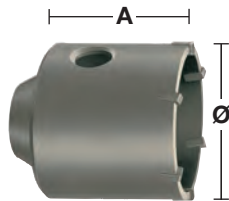
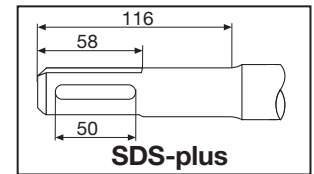

Ø (mm)	Gesamtlänge (mm) A	Inhalt	Bestell-einheit	Artikel-nummer	GTIN	UVP o. MwSt.	UVP o. MwSt.
35	58	1	1	4932344478	4002395312559	74,20 €	89,04 €
50	58	1	1	4932344479	4002395312566	82,70 €	99,24 €
65	50	1	1	4932344480	4002395312573	91,00 €	109,20 €
68	50	1	1	4932399099	4002395357031	91,00 €	109,20 €
82	50	1	1	4932344481	4002395312580	106,50 €	127,80 €
90	50	1	1	4932344482	4002395312597	131,00 €	157,20 €
100	50	1	1	4932480689	4058546409746	161,20 €	193,44 €

## SDS-Plus hammerfeste Schlagbohrkrone - Set

Inhalt: hammerfeste Schlagbohrkrone, SDS-Plus Aufnahmeschacht 105 mm, Zentrierbohrer Ø 8 x 120 mm und Sechskantschlüssel.

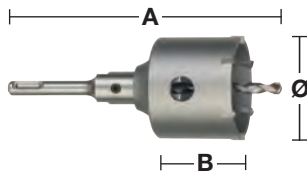

Ø (mm)	Gesamtlänge (mm) A	Arbeitslänge (mm) B	Inhalt	Bestell-einheit	Artikel-nummer	GTIN	UVP o. MwSt.	UVP inkl. MwSt.
65	182	50	4	1	4932399295	4002395359097	125,20 €	150,24 €
68	182	50	4	1	4932399296	4002395359103	125,20 €	150,24 €
82	182	50	4	1	4932399297	4002395359110	137,50 €	165,00 €

## SDS-Plus hammerfeste Schlagbohrkronen - Aufnahmeschäfte

Beide Aufnahmeschäfte SDS-Plus und Hex beinhalten einen Sechskantschlüssel und benötigen zusätzlich einen Zentrierbohrer.

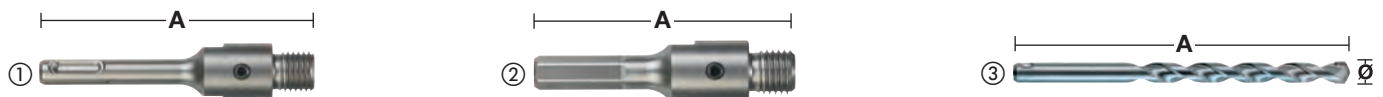

Beschreibung	Aufnahme	Ø (mm)	Gesamtlänge (mm) A	Inhalt	Bestell-einheit	Artikel-nummer	GTIN	UVP o. MwSt.	UVP inkl. MwSt.
① SDS-Plus Aufnahmeschacht	SDS-Plus		105	2	1	4932399966	4002395366255	33,60 €	40,32 €
① SDS-Plus Aufnahmeschacht	SDS-Plus		370	2	1	4932399967	4002395366262	54,10 €	64,92 €
② Hex-Aufnahmeschacht	11 mm Hex		90	2	1	4932399968	4002395366279	31,30 €	37,56 €
③ HM-Bohrer für Mauerwerk, Beton, Ziegel etc.		8	120	1	1	4932399125	4002395357291	9,00 €	10,80 €



## SDS-MAX MX4™ HAMMERBOHRER

Bei MILWAUKEE® sind wir unentwegt bestrebt, unsere Produkte im Sinn des Anwenders weiterzuentwickeln. Durch unseren unermüdlichen Antrieb zur Verbesserung und Innovation können wir unsere nächste Generation MX4™ SDS-MAX Hammerbohrer präsentieren - unsere leistungsstärksten und langlebigsten Bohrer für härteste Anforderungen.

Inspiriert durch unzählige Stunden auf der Baustelle, hat MILWAUKEE® mit dem MX4™ SDS-MAX einen Bohrer mit schnellstem Bohrfortschritt und längster Lebensdauer beim Bohren in armierten Beton\* entwickelt.

Ausgestattet mit der innovativen MILWAUKEE® Target Tip Technologie bietet die neue Generation SDS-MAX Hammerbohrer auch bei großen Durchmessern und härtesten Anwendungen eine verbesserte Genauigkeit und Leistung.



## TARGET TIP TECHNOLOGIE



**SPITZERE BOHRSPITZE**  
OPTIMIERTE BOHRLEISTUNG IN  
ARMIERUNGSEISEN

# 2x

**LÄNGERE STANDZEIT IN ARMIERUNG\***

\* im Vergleich zur vorherigen Generation

## VARIABLE 4-SPIRAL GEOMETRIE\*

FÜR SCHNELLEREN BOHRFORTSCHRITT



**TARGET TIP  
TECHNOLOGY**

## PRÄZISIONSGEFERTIGT IN DEUTSCHLAND



**PGM  
ZERTIFIZIERT**

FÜR DÜBELTAUGLICHE BOHRLÖCHER

\*Variable 4-Spiral-Geometrie bis Ø16 mm, alle größeren Ø mit einer variablen 2-Spiral-Geometrie.

## SDS-Max MX4 Hammerbohrer - 4-Schneiden

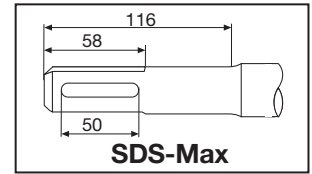
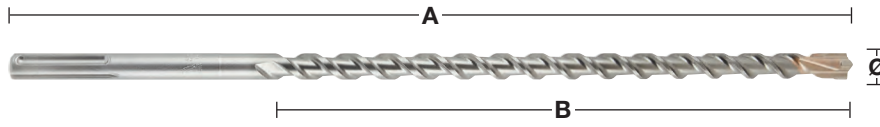

Ø (mm)	Gesamtlänge (mm) A	Arbeitslänge (mm) B	Vorborenen	Inhalt	Bestell-einheit	Artikel-nummer	GTIN	UVP o. MwSt.	UVP inkl. MwSt.	
12	340	200		1	1	4932352750	4002395374083	71,00 €	85,20 €	
12	540	400	✓	1	1	4932352751	4002395374090	84,00 €	100,80 €	
12	740	550		1	1	4932430727	4002395383887	99,60 €	119,52 €	
14	340	200		1	1	4932352752	4002395374106	79,20 €	95,04 €	
14	540	400	✓	1	1	4932352753	4002395374113	94,30 €	113,16 €	
15	340	200		1	1	4932352754	4002395374120	83,70 €	100,44 €	
15	540	400	✓	1	1	4932352755	4002395374137	97,90 €	117,48 €	
16	340	200		1	1	4932352756	4002395374144	85,40 €	102,48 €	
16	540	400	✓	1	1	4932352757	4002395374151	100,00 €	120,00 €	
16	940	800	✓	1	1	4932352758	4002395374168	140,10 €	168,12 €	
16	1320	1180	✓	1	1	4932352759	4002395374175	296,10 €	359,32 €	
18	340	200		1	1	4932352760	4002395374182	88,50 €	106,20 €	
18	540	400	✓	1	1	4932352761	4002395374199	105,30 €	126,36 €	
18	940	800	✓	1	1	4932352762	4002395374205	144,10 €	172,92 €	
18	1320	1180	✓	1	1	4932352763	4002395374212	306,00 €	367,20 €	
20	320	200		1	1	4932352764	4002395374229	92,90 €	111,48 €	
20	520	400	✓	1	1	4932352765	4002395374236	107,50 €	129,00 €	
20	920	800	✓	1	1	4932352766	4002395374243	148,40 €	178,08 €	
20	1320	1200	✓	1	1	4932352767	4002395374250	314,10 €	376,92 €	
22	320	200		1	1	4932352768	4002395374267	99,80 €	119,76 €	
22	520	400	✓	1	1	4932352769	4002395374274	113,70 €	136,44 €	
22	920	800	✓	1	1	4932352770	4002395374281	143,90 €	172,68 €	
22	1320	1200	✓	1	1	4932352771	4002395374298	327,50 €	393,00 €	
24	320	200		1	1	4932352772	4002395374304	106,30 €	127,56 €	
24	520	400	✓	1	1	4932352773	4002395374311	124,30 €	149,16 €	
25	320	200		1	1	4932352774	4002395374328	109,20 €	131,04 €	
25	520	400	✓	1	1	4932352775	4002395374335	126,00 €	151,20 €	
25	920	800	✓	1	1	4932352776	4002395374342	186,30 €	223,56 €	
25	1320	1200	✓	1	1	4932352777	4002395374359	342,50 €	411,00 €	
26	520	400		1	1	4932430728	4002395383894	138,20 €	165,84 €	
28	370	250		1	1	4932352778	4002395374366	127,10 €	152,52 €	
28	570	450	✓	1	1	4932352779	4002395374373	146,90 €	176,28 €	
28	670	550	✓	1	1	4932352780	4002395374380	185,10 €	222,12 €	
28	920	800	✓	1	1	4932352781	4002395374397	222,20 €	266,64 €	
28	1320	1200	✓	1	1	4932352782	4002395374403	371,40 €	445,68 €	
30	370	250		1	1	4932352783	4002395374410	134,50 €	161,40 €	
30	570	450		1	1	4932352784	4002395374427	156,40 €	187,68 €	
30	920	800		1	1	4932430729	4002395383900	239,50 €	287,40 €	
32	370	250		1	1	4932352785	4002395374434	143,00 €	171,60 €	
32	570	450		1	1	4932352786	4002395374441	167,80 €	201,36 €	
32	920	800	✓	1	1	4932352787	4002395374458	250,60 €	300,72 €	
32	1320	1200	✓	1	1	4932352788	4002395374465	397,10 €	476,52 €	
35	370	250		1	1	4932352789	4002395374472	158,70 €	190,44 €	
35	570	450		1	1	4932352790	4002395374489	178,10 €	213,72 €	
35	920	800	✓	1	1	4932352791	4002395374496	298,70 €	358,44 €	
38	370	250		1	1	4932352792	4002395374502	179,40 €	215,28 €	
38	570	450		1	1	4932352793	4002395374519	214,20 €	257,04 €	
40	370	250		1	1	4932352794	4002395374526	211,20 €	253,44 €	
40	570	450	✓	1	1	4932352795	4002395374533	264,00 €	316,80 €	
40	920	800	✓	1	1	4932352796	4002395374540	347,30 €	416,76 €	
40	1320	1200	✓	1	1	4932352797	4002395374557	509,50 €	611,40 €	
45	570	450		1	1	4932352798	4002395374564	323,80 €	388,56 €	
45	920	800		1	1	4932430730	4002395383917	471,20 €	565,44 €	
50	570	450		1	1	4932430731	4002395383924	415,00 €	498,00 €	
52	570	450		1	1	4932352799	4002395374571	391,20 €	469,44 €	
<b>SDS-Max Bohrerstet (5-teilig)</b>										
Ø 16 / 18 x 540 mm, Ø 20 / 22 / 25 x 520 mm					5	1	4932352800	4002395374588	509,00 €	610,80 €

✓ Mit kurzem Bohrer gleichen Durchmessers vorbohren.

Weitere Längen auf Anfrage



## SDS-Max hartmetallbestückte Fräsbohrkronen - einteilig

**NEU**

Hergestellt aus solidem Stahl in einteiliger Bauweise.  
 Premium-3-Schneiden-Zentrierbohrer.  
 Massiver Kopf mit 3-teiligem Außenkranz und großen Bohrmehlaustrittskanälen.  
 Hartmetallzähne mit speziellen Armierungsfasern zum Schutz bei Armierungstreffern.  
 Geeignet für den Einsatz in armiertem Beton.  
 Made in Germany.

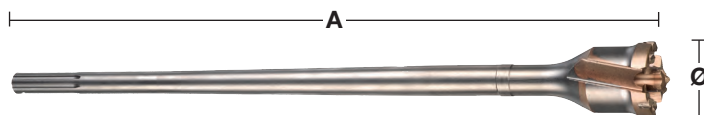
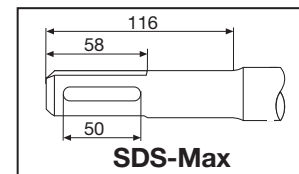

Ø (mm)	Gesamtlänge (mm) A	Inhalt	Bestell-einheit	Artikel-nummer	GTIN	UVP o. MwSt.	UVP inkl. MwSt.
40	550	1	1	4932492053	4058546414207	312,20 €	374,64 €
45	550	1	1	4932492054	4058546414214	322,00 €	386,40 €
45	990	1	1	4932492055	4058546414221	373,20 €	447,84 €
55	550	1	1	4932492056	4058546414238	361,40 €	433,68 €
55	990	1	1	4932492057	4058546414245	367,60 €	441,12 €
65	550	1	1	4932492058	4058546414252	422,10 €	506,52 €
65	990	1	1	4932492059	4058546414269	480,00 €	576,00 €
80	550	1	1	4932492060	4058546414276	470,00 €	564,00 €
80	990	1	1	4932492061	4058546414283	545,10 €	654,12 €

## SDS-Max hartmetallbestückte Bohrkrone - einteilig

Hergestellt aus solidem Stahl in einteiliger Bauweise.  
 Höhere Standzeit.  
 Zentrierbohrer und Austreiber im Lieferumfang enthalten.  
 Made in Germany.  
 Geeignet für armierten Beton.



Beschreibung	Ø (mm)	Gesamtlänge (mm) A	Inhalt	Bestell-einheit	Artikel-nummer	GTIN	UVP o. MwSt.	UVP inkl. MwSt.
①	50	290	1	1	4932399373	4002395359905	282,40 €	338,88 €
	50	550	1	1	4932373884	4002395353132	318,50 €	382,20 €
	68	290	1	1	4932399374	4002395359912	337,70 €	405,24 €
	68	550	1	1	4932373885	4002395353149	360,00 €	432,00 €
	80	290	1	1	4932399375	4002395359929	391,10 €	469,32 €
	80	550	1	1	4932373886	4002395353156	438,50 €	526,20 €
	100	550	1	1	4932373888	4002395353170	493,50 €	592,20 €
	125	550	1	1	4932373889	4002395353187	588,60 €	706,32 €
	150	550	1	1	4932373890	4002395353194	757,20 €	908,64 €
② Austreiber			1	1	4932399021	4002395356065	15,00 €	18,00 €
③ Zentrierbohrer	11	120	1	1	4932245967	4002395307111	15,00 €	18,00 €

## SDS-Max hartmetallbestückte Bohrkronen - zweiteilig

Nicht geeignet für Bohrhämmer > 10 kg.  
 Made in Germany.  
 Nicht geeignet zum Bohren in armiertem Beton.

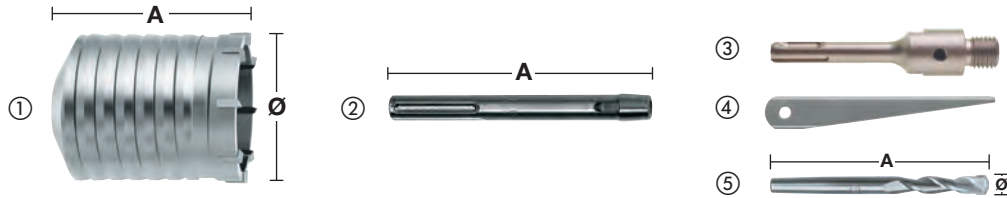

Beschreibung	Ø (mm)	Gesamtlänge (mm) A	Inhalt	Bestell-einheit	Artikel-nummer	GTIN	UVP o. MwSt.	UVP inkl. MwSt.
① Hartmetallbestückte Bohrkronen	40	100	1	1	4932245992	4002395307180	148,40 €	178,08 €
	50	100	1	1	4932430732	4002395383931	165,20 €	198,24 €
	60	100	1	1	4932430733	4002395383948	210,30 €	252,36 €
	65	100	1	1	4932245994	4002395307203	218,20 €	261,84 €
	68	100	1	1	4932430734	4002395383955	198,30 €	237,96 €
	80	100	1	1	4932245995	4002395307210	227,80 €	273,36 €
	90	100	1	1	4932430735	4002395383962	268,10 €	321,72 €
	100	100	1	1	4932367304	4002395336432	304,80 €	365,76 €
	125	100	1	1	4932367306	4002395336456	402,80 €	483,36 €
② Adapter SDS-Max	-	180	1	1	4932343667	4002395315932	63,10 €	75,72 €
	-	450	1	1	4932343670	4002395315949	113,60 €	136,32 €
③ SDS-Plus Aufnahmeschaft	-	115	1	1	4932480690	4058546409753	35,10 €	42,12 €
④ Austreiber	-	-	1	1	4932604214	4002395311231	14,50 €	17,40 €
⑤ Zentrierbohrer	11	120	1	1	4932245967	4002395307111	15,00 €	18,00 €

## SDS-Max zu SDS-Plus Bohrfutteradapter



Beschreibung	Werkzeugaufnahme	Bohreraufnahme	Inhalt	Bestell-einheit	Artikel-nummer	GTIN	UVP o. MwSt.	UVP inkl. MwSt.
SDS-Max auf SDS-Plus Adapter	SDS-Max	SDS-Plus	1	1	4932359490	4002395325795	115,00 €	138,00 €

## SDS-Max Vario-Verlängerungssystem

Flexibles System: bietet eine Vielzahl von Kombinationsmöglichkeiten beim Einsatz von Fräsbohrkronen oder hartmetallbestückten Bohrkronen. Empfohlen wird der Einsatz von bis zu 3 Verlängerungen.

Kostensparend: Anwendungsspezifische Kombinationsmöglichkeiten können leicht zusammengestellt und durch das leicht lösbare Rundgewinde schnell montiert werden.

Für Bohrhämmer bis 8 kg geeignet.

Bohrkronen auch als Vario-System erhältlich (mit Gewinde).

Nicht geeignet für armierten Beton.

Beschreibung	Ø (mm)	Gesamtlänge (mm) A	Inhalt	Bestell-einheit	Artikel-nummer	GTIN	UVP o. MwSt.	UVP inkl. MwSt.
① SDS-Max Adapter mit Innengewinde	-	195	1	1	4932430736	4002395383979	100,80 €	120,96 €
② Vario-Verlängerung (mit Innengewinde)	25	280	1	1	4932430737	4002395383986	164,20 €	197,04 €
③ Vario-Gewindebolzen	-	-	1	1	4932430738	4002395383993	29,40 €	35,28 €
④ Vario-Gewindebolzen mit Konus 1:8 für hartmetallbestückte Bohrkronen	-	-	1	1	4932430748	4002395384099	126,20 €	151,44 €
⑤ Hartmetallbestückte Bohrkronen	40	100	1	1	4932245992	4002395307180	148,40 €	178,08 €
	50	100	1	1	4932430732	4002395383931	165,20 €	198,24 €
	60	100	1	1	4932430733	4002395383948	210,30 €	252,36 €
	65	100	1	1	4932245994	4002395307203	218,20 €	261,84 €
	68	100	1	1	4932430734	4002395383955	198,30 €	237,96 €
	80	100	1	1	4932245995	4002395307210	227,80 €	273,36 €
	90	100	1	1	4932430735	4002395383962	268,10 €	321,72 €
	100	100	1	1	4932367304	4002395336432	304,80 €	365,76 €
	125	100	1	1	4932367306	4002395336456	402,80 €	483,36 €
	150	100	1	1	4932367308	4002395336470	535,30 €	642,36 €
⑥ Austreiber	-	-	1	1	4932604214	4002395311231	14,50 €	17,40 €
⑦ Zentrierbohrer	11	120	1	1	4932245967	4002395307111	15,00 €	18,00 €
⑧ Vario-Bohrkronen (mit Gewinde)	30	150	1	1	4932430739	4002395384006	229,90 €	275,88 €
	35	150	1	1	4932430740	4002395384013	275,30 €	330,36 €
	40	150	1	1	4932430743	4002395384044	318,50 €	382,20 €
	45	150	1	1	4932430744	4002395384051	373,20 €	447,84 €
	55	150	1	1	4932430745	4002395384068	437,30 €	524,76 €
	60	150	1	1	4932430741	4002395384020	480,00 €	576,00 €
	68	150	1	1	4932430746	4002395384075	480,00 €	576,00 €
	80	150	1	1	4932430747	4002395384082	579,50 €	695,40 €
	90	150	1	1	4932430742	4002395384037	770,30 €	924,36 €

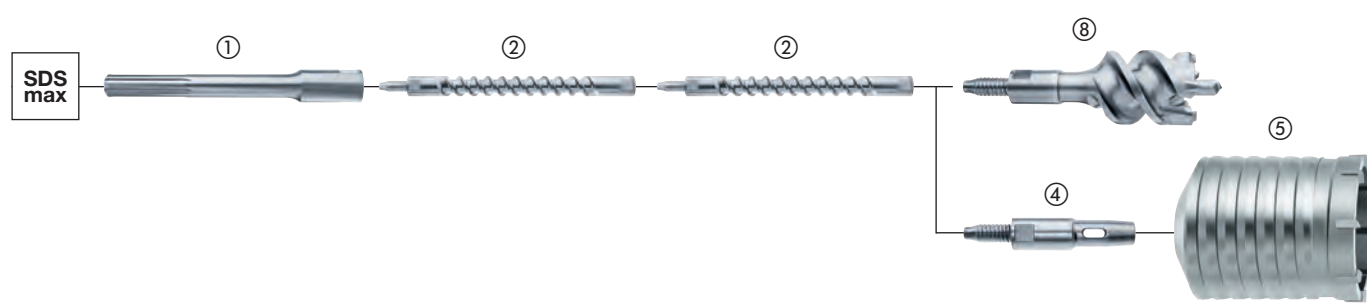
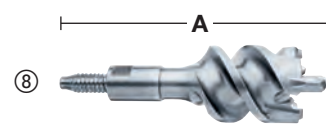
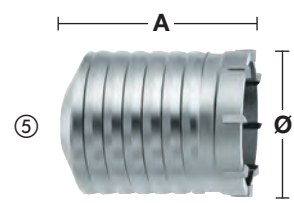



# Drill Connect

Das innovative Drill Connect Verlängerungssystem von MILWAUKEE<sup>®</sup> ist die ultimative Lösung für eine maximale Variabilität beim Bohren mit großen Durchmessern.

## **Vielseitig:**

Drill Connect ist die Verbindung zwischen Maschine (bis 8 kg) und Arbeitswerkzeug. Die eine Seite des Adapters ist passend für alle Werkzeuge mit SDS-Max Aufnahme, z. B. Bohrer, Fräsbohrkronen und Bohrkronen.

Die andere Adapterseite ist passend für Verlängerungen in verschiedenen Größen.

## **Kostensparend:**

Professionelle Anwender benötigen je nach Anwendung lange und kurze Bohrer, zum Teil mit demselben Durchmesser. Mit dem Drill Connect System kann die Anzahl der Bohrer reduziert werden. Denn der Anwender benötigt nur noch eine Bohrerlänge und kann diesen Bohrer mit dem Drill Connect System verlängern. Somit ist pro Werkzeugtyp und Durchmesser nur ein Standardbohrer notwendig. Mit den Verlängerungsschäften lassen sich SDS-Max Werkzeuge mit allen gängigen Aufnahmesystemen kombinieren und die Anzahl der benötigten Bohrer in Koffer verringern.

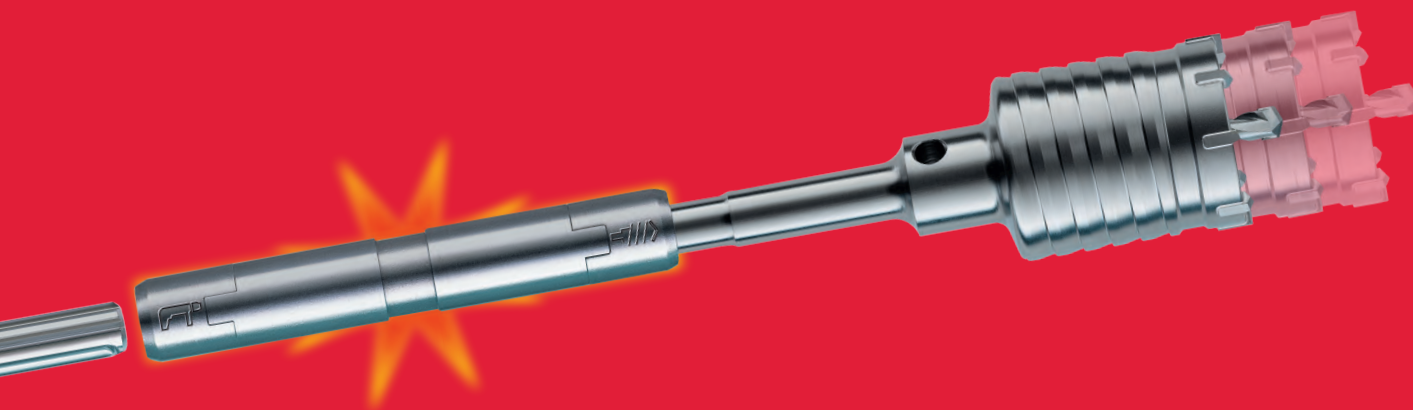

## **100% Power:**

Der Drill Connect Adapter ermöglicht eine einfache und sichere Verbindung zwischen Maschine und Verlängerung. Durch die vollständige Kraftübertragung auf die Bohrspitze entsteht kein Energieverlust.



## **Geringes Gewicht:**

Die Kombination von kurzem Werkzeug mit der 18-mm-Verlängerung reduziert das Gesamtgewicht um bis zu 15% gegenüber einem langen Bohrer.

- Der Drill Connect Adapter sollte in regelmäßigen Abständen gereinigt und geölt werden (MILWAUKEE<sup>®</sup> Fett 4932352273).
- Drill Connect ist zum Bohren mit großen Durchmessern ab 32 mm und mit Bohrhämmern bis 8 kg geeignet.

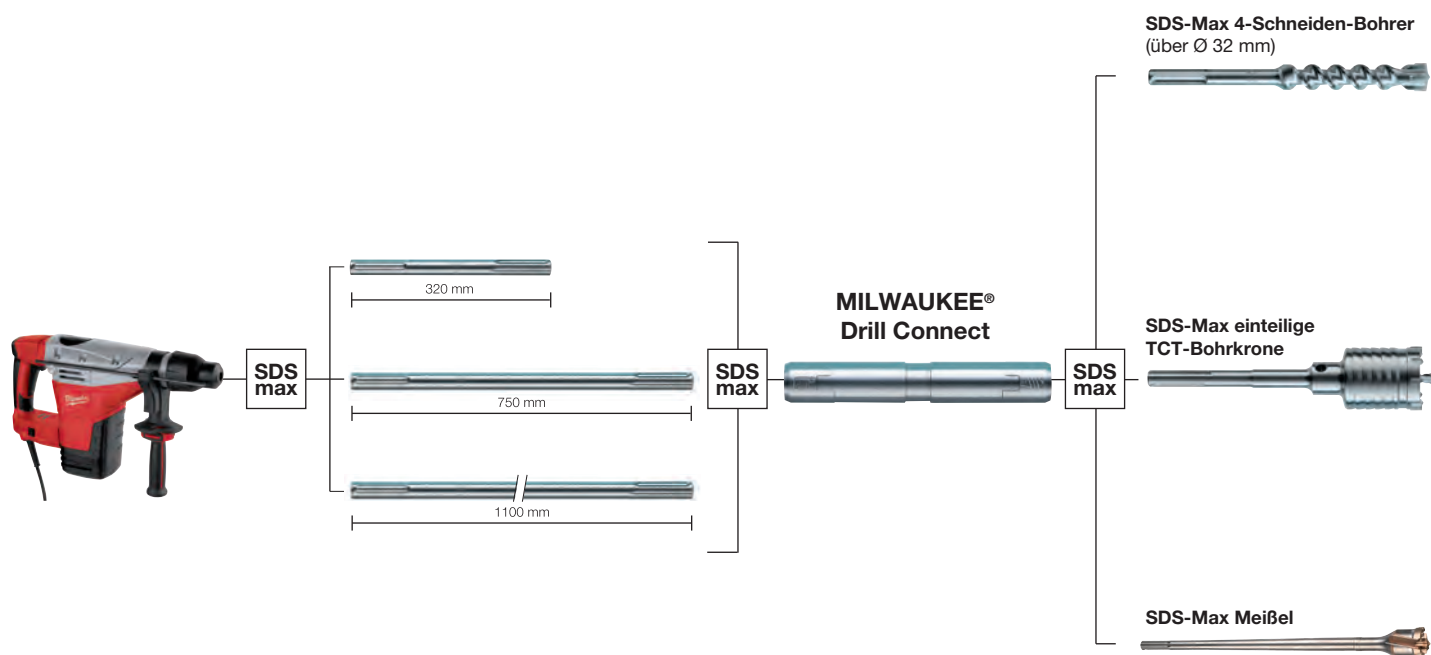

## Drill Connect

Geeignet zum Bohren von großen Durchmessern ab 32 mm.  
Geeignet zum Einsatz mit Bohrhämmern bis 8 kg.

Beschreibung	Werkzeugaufnahme	Drill Connect Aufnahme	Gesamtlänge (mm) A	Inhalt	Bestell-einheit	Artikel-nummer	GTIN	UVP o. MwSt.	UVP inkl. MwSt.
Drill Connect	SDS-Max	SDS-Max	190	1	1	4932399128	4002395357321	371,40 €	445,68 €

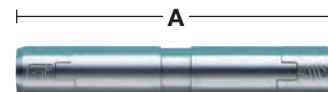

## Drill Connect Verlängerungen

Beschreibung	Werkzeugaufnahme	Drill Connect Aufnahme	Länge (mm) A	Inhalt	Bestell-einheit	Artikel-nummer	GTIN	UVP o. MwSt.	UVP inkl. MwSt.
SDS-Max Verlängerung	SDS-Max	SDS-Max	320	1	1	4932399242	4002395358533	51,50 €	61,80 €
SDS-Max Verlängerung	SDS-Max	SDS-Max	750	1	1	4932399129	4002395357338	66,30 €	79,56 €
SDS-Max Verlängerung	SDS-Max	SDS-Max	1100	1	1	4932399243	4002395358540	86,40 €	103,68 €

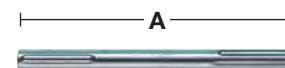

## Fett

Speziell entwickeltes Fett für die lang anhaltende Schmierung und den Schutz von Geräten und Zubehör.  
Erhöht die Standzeit.

Das Fett wird in kleinen Mengen direkt auf die Aufnahme des Bohrers, Meißels oder der Bohrkronen usw. aufgetragen.

Inhalt 50 g.

Beschreibung	Inhalt	Bestell-einheit	Artikel-nummer	GTIN	UVP o. MwSt.	UVP inkl. MwSt.
MILWAUKEE® Fett	1	1	4932352273	4002395369324	7,90 €	9,48 €
Thekendisplay mit 15 x Fett 4932352273	15	1	4932352274	4002395369331	118,50 €	142,20 €





Nothing but **HEAVY DUTY.**<sup>™</sup>

# Selbstschärfende **SLEDGE**<sup>™</sup> **MEISSEL**

# 2X

## LÄNGERE STANDZEIT\*

\*VS STANDARD-MEISSEL

Unsere selbstschärfenden SLEDGE<sup>™</sup> PREMIUM Meißel bleiben länger scharf. Verstärkte Kanten sorgen für höchste Standfestigkeit und reduzierten Verschleiß über die gesamte Lebensdauer des Meißels. Die scharfen Kanten erhöhen die Produktivität und die geschliffene Meißelspitze sorgt für ein schnelles Entfernen von Beton, Rost und Asphalt.

Keine Ausfallzeiten durch Nachschärfen oder Nachhärten. Der hochwertig geschmiedete Stahl sorgt für höchste Standzeit und längere Lebensdauer als bei unseren Standard-Meißeln. Für den Einsatz mit SDS-Plus und SDS-Max Bohrhämmern.



## VERLÄNGERTER ARBEITSBEREICH

FÜR HÖHEREN MATERIALABTRAG

## SELBSTSCHÄRFENDE MEISSELSPITZE

MADE IN  
**GERMANY**

## GESCHLIFFENE MEISSELSPITZE

SCHÄRFER, SCHNELLER,  
PRODUKTIVER



Scannen  
Sie hier, um  
das Video  
anzusehen.





## SDS-Plus SLEDGE™ selbstschärfende Meißel

Bis zu 3 x längere Standzeit verglichen mit Standard-Meißeln.  
 Selbstschärfende Meißelspitze.  
 Extralange Arbeitslänge für größeren Materialabtrag.  
 Geschliffene Meißelspitze bleibt länger scharf und reduziert ein Verkanten.  
 Made in Germany.

Beschreibung	Gesamtlänge (mm)	Breite (mm)	Inhalt	Bestell-einheit	Artikel-nummer	GTIN	UVP o. MwSt.	UVP inkl. MwSt.
① SDS-Plus SLEDGE™ Spitzmeißel	250	-	1	1	4932493607	4058546484781	19,00 €	22,80 €
			10	1	4932493608	4058546484798	171,00 €	205,20 €
② SDS-Plus SLEDGE™ Flachmeißel	250	20	1	1	4932493609	4058546484804	19,00 €	22,80 €
			10	1	4932493610	4058546484811	171,00 €	205,20 €
③ SDS-Plus SLEDGE™ Breitmeißel	250	40	1	1	4932478264	4058546344412	38,70 €	46,44 €
④ SDS-Plus SLEDGE™ Fliesenmeißel	250	50	1	1	4932478265	4058546344429	39,70 €	47,64 €



## SDS-Max SLEDGE™ selbstschärfende Meißel

Bis zu 2 x längere Standzeit verglichen mit Standardmeißeln.  
 Selbstschärfende Meißelspitze.  
 Extralange Arbeitslänge für größeren Materialabtrag.  
 Geschliffene Meißelspitze bleibt länger scharf und reduziert ein Verkanten.  
 Made in Germany.

Beschreibung	Gesamtlänge (mm)	Breite (mm)	Inhalt	Bestell-einheit	Artikel-nummer	GTIN	UVP o. MwSt.	UVP inkl. MwSt.
① SDS-Max SLEDGE™ Spitzmeißel	400	-	1	1	4932478266	4058546344436	33,40 €	40,08 €
			20	1	4932478274	4058546344511	602,70 €	723,24 €
② SDS-Max SLEDGE™ Flachmeißel	400	25	1	1	4932478267	4058546344443	33,40 €	40,08 €
			20	1	4932478275	4058546344528	602,70 €	723,24 €
③ SDS-Max SLEDGE™ Breitmeißel	380	50	1	1	4932478268	4058546344450	41,70 €	50,04 €
④ SDS-Max SLEDGE™ Breitmeißel	300	80	1	1	4932478269	4058546344467	58,40 €	70,08 €
⑤ SDS-Max SLEDGE™ Fliesenmeißel	380	50	1	1	4932478270	4058546344474	63,30 €	75,96 €
⑥ SDS-Max SLEDGE™ Fliesenmeißel	300	50	1	1	4932478271	4058546344481	55,30 €	66,36 €
⑦ SDS-Max Bodenreinigungswerkzeug	635	152	1	1	4932480474	4058546407599	213,20 €	255,84 €
<b>SDS-Max Ersatzteil-Set für Bodenreinigungswerkzeug (10-teilig)</b>								
Ersatzblatt 152 x 180 x 1,5 mm für Bodenreinigungswerkzeug, Ersatzklemmplatte, 4 Schrauben, 4 Unterlegscheiben			10	1	4932480475	4058546407605	27,00 €	32,40 €

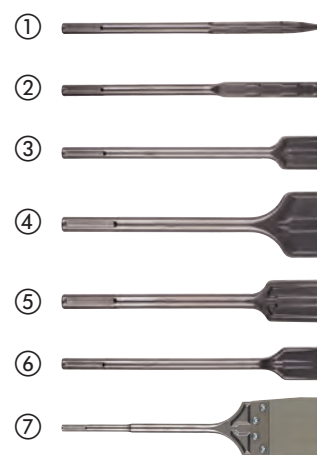

## SDS-Plus Meißel

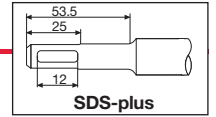

Beschreibung	Gesamtlänge (mm)	Breite (mm)	Inhalt	Bestell-einheit	Artikel-nummer	GTIN	UVP o. MwSt.	UVP inkl. MwSt.
① SDS-Plus Meißel schmal	180	-	1	1	4932451731	4002395276813	15,60 €	18,72 €
② SDS-Plus Spitzmeißel	250	-	1	1	4932339625	4002395304813	14,50 €	17,40 €
③ SDS-Plus dünner Flachmeißel	180	14	1	1	4932451732	4002395276820	15,60 €	18,72 €
④ SDS-Plus Flachmeißel	250	20	1	1	4932339626	4002395304820	14,50 €	17,40 €
⑤ SDS-Plus Breitmeißel	250	40	1	1	4932367146	4002395334377	26,70 €	32,04 €
⑥ SDS-Plus Meißel-Set 250 mm lang (3-teilig): 1 x Spitzmeißel, 1 x Flachmeißel, 1 x Breitmeißel	250	-	3	1	4932430001	4002395376629	48,60 €	58,32 €
⑦ SDS-Plus Fliesenmeißel	250	40	1	1	4932353424	4002395320202	26,80 €	32,16 €
⑧ SDS-Plus Hohlmeißel	250	22	1	1	4932339627	4002395304837	29,40 €	35,28 €
⑨ SDS-Plus Putzmeißel	165	75	1	1	4932352344	4002395370030	34,20 €	41,04 €
⑩ SDS-Plus Bodenreini-gungswerkzeug komplett	250	100	1	1	4932352919	4002395375776	166,20 €	199,44 €
Ersatzblatt 1 mm für Bodenreini-gungswerk-zeuge mit 3 Muttern/ Schrauben	-	-	1	1	4932480543	4058546408282	49,90 €	59,88 €
⑪ SDS-Plus Fugenmeißel mit Hartmetall	125	32	1	1	4932472029	4058546324254	181,10 €	217,32 €
	200	32	1	1	4932472030	4058546324261	181,10 €	217,32 €
⑫ SDS-Plus Flügelmeißel	250	22	1	1	4932479900	4058546376949	55,30 €	66,36 €

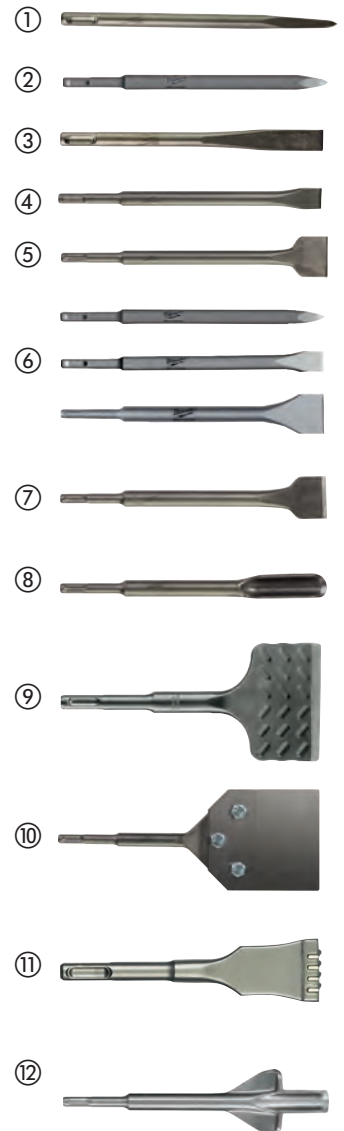

## SDS-Max Meißel

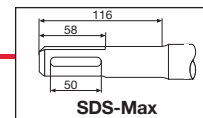

Beschreibung	Gesamtlänge (mm)	Breite (mm)	Inhalt	Bestell-einheit	Artikel-nummer	GTIN	UVP o. MwSt.	UVP inkl. MwSt.
① SDS-Max Spitzmeißel	280	-	1	1	4932343734	4002395317509	19,50 €	23,40 €
	400	-	1	1	4932343735	4002395317516	21,90 €	26,28 €
	400	-	20	1	4932399302	4002395359165	356,80 €	428,16 €
	600	-	1	1	4932343736	4002395317523	31,80 €	38,16 €
② SDS-Max Flachmeißel	280	25	1	1	4932343737	4002395317530	19,50 €	23,40 €
	400	25	1	1	4932343738	4002395317547	21,90 €	26,28 €
	400	25	20	1	4932399303	4002395359172	356,80 €	428,16 €
	600	25	1	1	4932343739	4002395317554	31,40 €	37,68 €
③ SDS-Max Breitmeißel	400	50	1	1	4932343743	4002395317592	40,90 €	49,08 €
	300	80	1	1	4932343744	4002395317608	56,20 €	67,44 €
	300	115	1	1	4932343745	4002395317615	84,00 €	100,80 €
④ SDS-Max Fliesenmeißel	300	80	1	1	4932399234	4002395358489	64,60 €	77,52 €
⑤ SDS-Max Hohlmeißel	300	26	1	1	4932343740	4002395317561	51,20 €	61,44 €
⑥ SDS-Max Flügelmeißel	380	35	1	1	4932343746	4002395317622	132,80 €	159,36 €
⑦ SDS-Max Spatenmeißel	400	110	1	1	4932343747	4002395317639	124,30 €	149,16 €
⑧ SDS-Max Oberflächenbearbeitungswerkzeug	240	50	1	1	4932352918	4002395375769	182,10 €	218,52 €
	220	Ø 13.3	1	1	4932451354	4002395159031	74,30 €	89,16 €
	220	Ø 16.6	1	1	4932451355	4002395159048	74,30 €	89,16 €
⑨ SDS-Max Elektroden-/Erdringeltreiber	220	Ø 22.2	1	1	4932451356	4002395159055	118,50 €	142,20 €
	280	38	1	1	4932472031	4058546324278	203,40 €	244,08 €

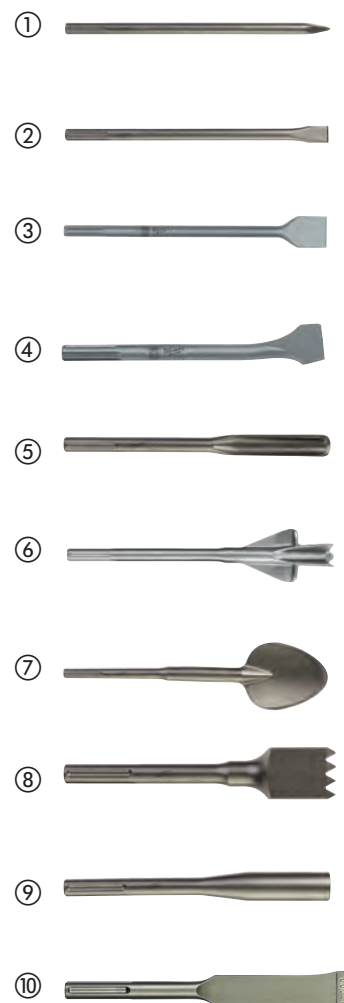

## Universal-Aufnahmeschäfte

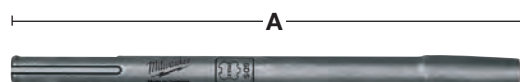

Beschreibung	Gesamtlänge (mm) A	Inhalt	Bestell-einheit	Artikel-nummer	GTIN	UVP o. MwSt.	UVP inkl. MwSt.
Universal-Aufnahmeschäft SDS-Max	300	1	1	4932343771	4002395317745	43,10 €	51,72 €



## 21 mm K-Hex Meißel

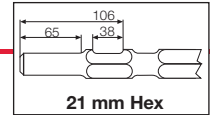

Beschreibung	Gesamtlänge (mm)	Breite (mm)	Inhalt	Bestell-einheit	Artikel-nummer	GTIN	UVP o. MwSt.	UVP inkl. MwSt.
	380	-	1	1	4932479212	4058546370060	37,70 €	45,24 €
① 21 mm Hex Spitzmeißel	460	-	1	1	4932492776	4058546476472	42,40 €	50,88 €
	600	-	1	1	4932479213	4058546370077	44,30 €	53,16 €
	380	24	1	1	4932479214	4058546370084	38,60 €	46,32 €
② 21 mm Hex Flachmeißel	460	25	1	1	4932492777	4058546476489	41,60 €	49,92 €
	600	24	1	1	4932479215	4058546370091	48,20 €	57,84 €
	300	50	1	1	4932479216	4058546370107	61,80 €	74,16 €
③ 21 mm Hex Breitmeißel	300	75	1	1	4932479217	4058546370114	71,70 €	86,04 €
④ 21 mm Hex Spatenmeißel	450	100	1	1	4932479218	4058546370121	165,80 €	198,96 €
⑤ 21 mm Hex Universal-Aufnahmeschaft	300	-	1	1	4932479219	4058546370138	47,20 €	56,64 €
⑥ 21 mm Hex Stampfplatte	120	120	1	1	4932479220	4058546370145	114,50 €	137,40 €

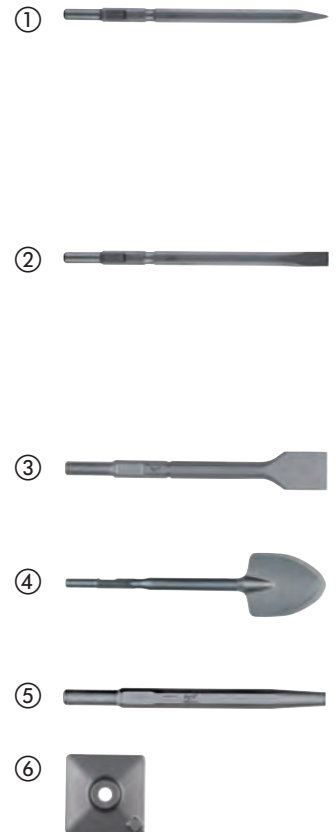

## 28 mm Hex Meißel

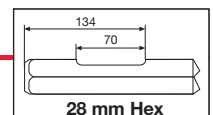

Beschreibung	Gesamtlänge (mm)	Breite (mm)	Inhalt	Bestell-einheit	Artikel-nummer	GTIN	UVP o. MwSt.	UVP inkl. MwSt.
① 28 mm Hex Spitzmeißel	400	-	1	1	4932459774	4058546029463	81,10 €	97,32 €
② 28 mm Hex 400 x 35 mm Flachmeißel	400	35	1	1	4932459775	4058546029470	87,30 €	104,76 €
③ 28 mm Hex Breitmeißel	400	80	1	1	4932459776	4058546029487	169,80 €	203,76 €
④ 28 mm Hex Spatenmeißel	400	125	1	1	4932479221	4058546370152	188,60 €	226,32 €
⑤ 28 mm Hex Asphaltmeißel	440	115	1	1	4932479222	4058546370169	203,90 €	244,68 €
⑥ 28 mm Universal-Aufnahmeschaft	390	-	1	1	4932479223	4058546370176	145,80 €	174,96 €
⑦ 28 mm Hex Stampfplatte	200	200	1	1	4932479224	4058546370183	233,60 €	280,32 €

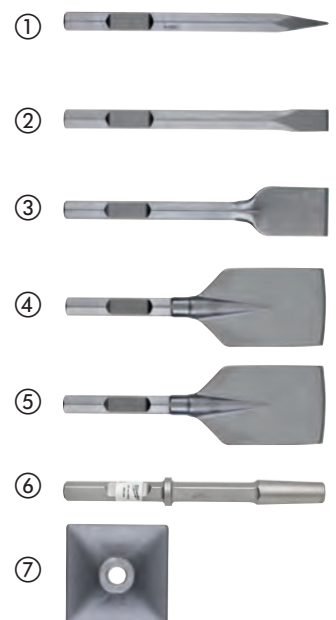

# 30 mm Hex Meißel

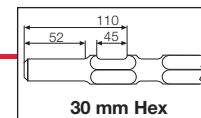

Beschreibung	Gesamtlänge (mm)	Breite (mm)	Inhalt	Bestell-einheit	Artikel-nummer	GTIN	UVP o. MwSt.	UVP inkl. MwSt.
① 30 mm Hex Spitzmeißel	400	-	1	1	4932464162	4058546221072	81,10 €	97,32 €
② 30 mm Hex Flachmeißel	400	32	1	1	4932464163	4058546221089	87,70 €	105,24 €
③ 30 mm Hex Breitmeißel	400	75	1	1	4932479225	4058546370190	176,60 €	211,92 €
④ 30 mm Hex Spatenmeißel	400	125	1	1	4932479244	4058546370381	197,60 €	237,12 €
⑤ 30 mm Hex Asphaltmeißel	400	115	1	1	4932479245	4058546370398	219,30 €	263,16 €
⑥ 30 mm Hex Universal-Aufnahmeschaft	360	-	1	1	4932479226	4058546370206	140,70 €	168,84 €

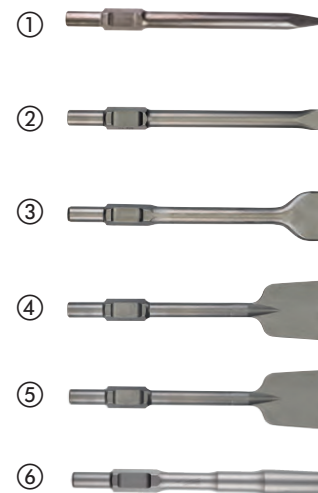

Name	Querschnitt	Passend für
① SDS-Plus	Hammerbohrer 	AEG, MILWAUKEE®, Bosch, Dewalt, Hilti, Hitachi, Kango, Makita, Ryobi
① SDS-Plus	Meißel 	AEG, MILWAUKEE®, Bosch, Dewalt, Hilti, Hitachi, Kango, Makita, Ryobi
② SDS-Max	Hammerbohrer 	AEG, MILWAUKEE®, Bosch, Dewalt, Hilti, Hitachi, Kango, Makita, Ryobi
② SDS-Max	Meißel 	AEG, MILWAUKEE®, Bosch, Dewalt, Hilti, Hitachi, Kango, Makita, Ryobi
⑨ 21 mm Sechskant	Hammerbohrer 	Hitachi, Kango, Makita, MILWAUKEE®
⑩ 21 mm Sechskant	Meißel 	Hitachi, Kango, Makita, MILWAUKEE®
⑪ 28 mm Sechskant	Meißel 	AEG, MILWAUKEE®
⑫ 30 mm Sechskant	Meißel 	Atlas Copco, Kango, MILWAUKEE®

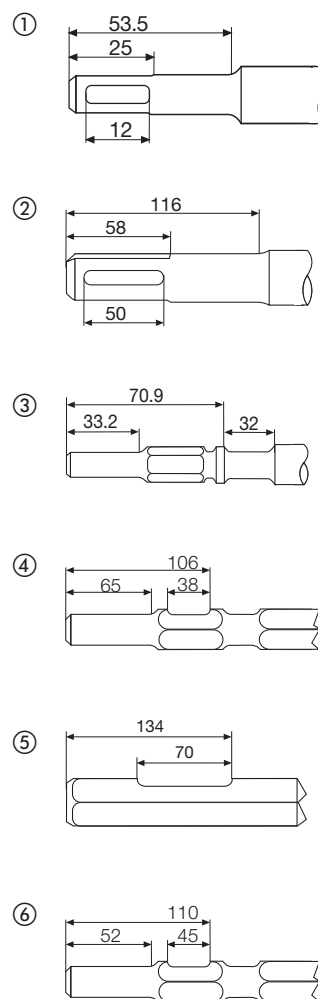

### 2-SCHNEIDEN- HARTMETALL-SPITZE



- Eignen sich zum Bohren in Beton, Klinker, Dachziegel, Gasbeton, dünnem Metall, Aluminium, weichen bis mittelharten Keramikfliesen, allen Arten von Holz und Kunststoff
- Sehr beliebte Bohrer für Klempner wegen ihrer Vielseitigkeit

### WEISSE SPIRALE



- Zur einfachen Identifizierung des Bohrers im Werkzeugkasten des Anwenders

### 1/4"-SECHSKANT- SCHAFT



- SHOCKWAVE<sup>™</sup> schlagfester Bohrer für den Einsatz mit Akku-Schlagschraubern sowie für alle Schrauber/Schlagbohrschrauber mit 3-Backen-Bohrfutter geeignet
- 3-Flächen-Schaft ermöglicht einen sicheren Halt im Bohrfutter



# MULTI-MATERIAL- BOHRER

Unsere Multi-Material-Bohrer sind ideal zum Bohren in unterschiedlichsten Materialien geeignet, wie zum Beispiel Ziegel, Gasbeton, Beton, Stahl, Aluminium, weichen bis mittelharten Keramikfliesen, Holz, Kunststoff und Trockenbauwänden. Die mehrfach geschliffene Hartmetallspitze bietet eine bis zu 10-mal längere Lebensdauer in Mischmaterial und bis zu 85 % höhere Bohrgeschwindigkeit in Metall. Ausgestattet mit einem 1/4"-Sechskantschaft sind diese Bohrer kompatibel mit Akku-(Schlag-)Bohrschraubern und Akku-Schlagschraubern.





# SHOCKWAVE IMPACT DUTY <sup>TM</sup>

## Multimaterial Bohrer

Schlagfest: für den Einsatz mit Schlagschraubern sowie für alle Schrauber/Schlagbohrschrauber mit 3-Backen-Bohrfutter geeignet. Sechskantschaft bei Bohrern bis 260 mm Gesamtlänge, 3-Flächen-Schaft bei Bohrern mit 400 mm Gesamtlänge.

Diese Bohrer mit Hartmetall-Spitze (TCT) eignen sich zum Bohren in Beton, Klinker, Dachziegel, Gasbeton, dünnem Metall, Aluminium, weichen bis mittelharten Keramikfliesen, allen Arten von Holz und Kunststoff.

Weißer Spirale zur leichten Unterscheidung im Werkzeugkoffer.

Ø (mm)	Gesamtlänge (mm)	Arbeitslänge (mm)	Inhalt	Bestell-einheit	Artikel-nummer	GTIN	UVP o. MwSt.	UVP inkl. MwSt.
3	90	45	1	1	4932471091	4058546287191	4,90 €	5,88 €
4	90	45	1	1	4932471092	4058546287207	5,20 €	6,24 €
5	100	50	1	1	4932471093	4058546287214	5,20 €	6,24 €
5	150	87	1	1	4932493873	4058546510336	6,70 €	8,04 €
5.5	100	50	1	1	4932471094	4058546287221	5,10 €	6,12 €
5.5	150	90	1	1	4932471095	4058546287238	6,90 €	8,28 €
6	100	50	1	1	4932471096	4058546287245	5,90 €	7,08 €
6	150	90	1	1	4932471097	4058546287252	6,50 €	7,80 €
6	200	140	1	1	4932471098	4058546287269	7,50 €	9,00 €
6	400	340	1	1	4932471099	4058546287276	14,80 €	17,76 €
6.5	108	45	1	1	4932493874	4058546510343	6,30 €	7,56 €
6.5	150	100	1	1	4932471100	4058546287283	6,50 €	7,80 €
6.5	200	140	1	1	4932471101	4058546287290	8,60 €	10,32 €
6.5	400	340	1	1	4932471102	4058546287306	15,40 €	18,48 €
7	100	50	1	1	4932471103	4058546287313	6,30 €	7,56 €
7	150	87	1	1	4932493875	4058546510350	7,90 €	9,48 €
8	120	60	1	1	4932471104	4058546287320	6,50 €	7,80 €
8	260	200	1	1	4932471105	4058546287337	9,40 €	11,28 €
8	400	340	1	1	4932471106	4058546287344	17,00 €	20,40 €
10	120	60	1	1	4932471107	4058546287351	7,90 €	9,48 €
10	260	200	1	1	4932471108	4058546287368	10,30 €	12,36 €
10	400	340	1	1	4932471109	4058546287375	18,60 €	22,32 €
12	150	90	1	1	4932471110	4058546287382	10,40 €	12,48 €
12	260	260	1	1	4932471111	4058546287399	18,70 €	22,44 €
12	400	340	1	1	4932493876	4058546510367	24,90 €	29,88 €
14	260	200	1	1	4932493877	4058546510374	18,70 €	22,44 €
14	400	340	1	1	4932493878	4058546510381	26,50 €	31,80 €
16	260	200	1	1	4932493879	4058546510398	28,90 €	34,68 €
16	400	340	1	1	4932493880	4058546510404	44,90 €	53,88 €
<b>1/4" Hex Multimaterialbohrer Set (8-teilig)</b>								
Ø 4 x 100 mm, Ø 5 / 5,5 / 6 x 108 mm, Ø 8 / 10 x 120 mm, Ø 12 x 150 mm			8	6	4932493871	4058546510312	48,40 €	58,08 €
<b>1/4" Hex Multimaterialbohrer Set (8-teilig)</b>								
Ø 4 x 100 mm, Ø 5 / 5,5 / 5,5 x 108 mm, Ø 6 / 7 x 108 mm, Ø 8 / 10 x 120 mm			8	6	4932493872	4058546510329	44,40 €	53,28 €



DESIGNED FOR USE IN **PACKOUT**



## Premium-Betonbohrer - 3-Flächen-Schaft

Diese hochwertigen Bohrer mit Hartmetall-Spitze (TCT) eignen sich zum Bohren in Beton, Gasbeton, Mauerwerk, Schiefer und Granit. Ab Ø 5 mm sind diese Premium-Betonbohrer mit einem 3-Flächen-Schaft ausgestattet für sicheren Halt im Bohrfutter. Bohrer mit Ø 3 und 4 mm haben eine Rundschaft-Ausnahme. Rote Spirale zur einfachen Unterscheidung im Werkzeugkoffer. Für den Einsatz im Dreh- sowie Schlagmodus geeignet.

Ø (mm)	Gesamt-länge (mm)	Arbeitslänge (mm)	Inhalt	Bestell-einheit	Artikel-nummer	GTIN	UVP o. MwSt.	UVP inkl. MwSt.
3	90	45	1	1	4932471167	4058546287955	4,30 €	5,16 €
3.5	90	45	1	1	4932493883	4058546510435	4,30 €	5,16 €
4	90	45	1	1	4932471169	4058546287979	4,30 €	5,16 €
5	100	50	1	1	4932471171	4058546287993	4,20 €	5,04 €
5	150	90	1	1	4932493884	4058546510442	6,80 €	8,16 €
5.5	100	50	1	1	4932471173	4058546288013	4,40 €	5,28 €
6	260	200	1	1	4932493885	4058546510459	4,80 €	5,76 €
6	100	50	1	1	4932471175	4058546288037	4,40 €	5,28 €
6	150	90	1	1	4932471176	4058546288044	6,80 €	8,16 €
6	260	200	1	1	4932493886	4058546510466	9,00 €	10,80 €
6.5	100	50	1	1	4932471178	4058546288068	5,00 €	6,00 €
6.5	150	90	1	1	4932471179	4058546288075	8,30 €	9,96 €
7	100	50	1	1	4932471180	4058546288082	5,10 €	6,12 €
7	150	90	1	1	4932471181	4058546288099	8,50 €	10,20 €
8	100	50	1	1	4932471182	4058546288105	5,10 €	6,12 €
8	150	90	1	1	4932471183	4058546288112	8,50 €	10,20 €
8	200	140	1	1	4932493887	4058546510473	9,20 €	11,04 €
8	400	340	1	1	4932493888	4058546510480	14,10 €	16,92 €
9	120	60	1	1	4932493889	4058546510497	6,40 €	7,68 €
10	150	90	1	1	4932471186	4058546288143	6,40 €	7,68 €
10	260	200	1	1	4932471187	4058546288150	11,60 €	13,92 €
10	400	340	1	1	4932493890	4058546510503	16,30 €	19,56 €
11	150	90	1	1	4932493891	4058546510510	7,90 €	9,48 €
12	150	90	1	1	4932471188	4058546288167	8,40 €	10,08 €
12	260	200	1	1	4932471189	4058546288174	14,30 €	17,16 €
12	400	340	1	1	4932493892	4058546510527	17,90 €	21,48 €
14	150	90	1	1	4932471190	4058546288181	12,90 €	15,48 €
14	260	200	1	1	4932471191	4058546288198	17,20 €	20,64 €
16	150	90	1	1	4932493893	4058546510534	15,40 €	18,48 €
<b>Premium-Betonbohrer Set (8-teilig)</b>								
Ø 4 x 90 mm, Ø 5 / 5,5 / 5,5 / 6 / 7 x 100 mm, Ø 8 / 10 x 150 mm			8	6	4932493881	4058546510411	42,50 €	51,00 €
<b>Premium-Betonbohrer Set (8-teilig)</b>								
Ø 4 x 90 mm, Ø 5 / 5 / 6 / 6 x 100 mm, Ø 8 / 10 / 12 x 150 mm			8	6	4932493882	4058546510428	39,40 €	47,28 €



DESIGNED FOR USE IN **PACKOUT**<sup>TM</sup>



## Glas- und Fliesenbohrer

Zum Bohren in nicht-gehärtetem Glas, weichen bis mittelharten Fliesen und Keramik.

Geschärfte Hartmetallschneide für schnelleren Bohrfortschritt.

Verstärkter Hartmetall-Kopf für längere Lebensdauer.

Rote Bohrer Spitze.

Ab Ø 5 mm sind die Glas- und Fliesenbohrer mit einem Mehrkantschaft ausgestattet für einen sicheren Halt im Bohrfutter.

Ø (mm)	Inhalt	Bestell-einheit	Artikel-nummer	GTIN	UVP o. MwSt.	UVP inkl. MwSt.	
3	1	1	4932471955	4058546298548	6,30 €	7,56 €	
4	1	1	4932471956	4058546298555	6,30 €	7,56 €	
5	1	1	4932471957	4058546298562	6,80 €	8,16 €	
5.5	1	1	4932471855	4058546297541	6,80 €	8,16 €	
6	1	1	4932471958	4058546298579	7,30 €	8,76 €	
6.5	1	1	4932471856	4058546297558	7,30 €	8,76 €	
7	1	1	4932471857	4058546297565	9,70 €	11,64 €	
8	1	1	4932471959	4058546298586	10,20 €	12,24 €	
10	1	1	4932471960	4058546298593	12,20 €	14,64 €	
12	1	1	4932471961	4058546298609	13,90 €	16,68 €	
14	1	1	4932471858	4058546297572	14,80 €	17,76 €	
16	1	1	4932471859	4058546297589	15,10 €	18,12 €	
<b>Glas- und Fliesenbohrer Set (5-teilig)</b>							
Ø 4 / 5 / 2 x 6 / 8 mm		5	12	4932479948	4058546377427	34,90 €	41,88 €



**Betonbohrer - Rundschaft**

Präzise, Diamant geschliffene Hartmetallspitze mit 2 Schneiden.  
 Zum Bohren in Ziegel, weichen Fliesen, Keramik, Beton, Gipskarton und Gasbetonsteinen.  
 Ab Ø13 mm haben die Bohrer einen Mehrflächenschaft für sicheren Halt im Bohrfutter.

Ø (mm)	Gesamtlänge (mm)	Arbeitslänge (mm)	Inhalt	Bestell-einheit	Artikel-nummer	GTIN	UVP o. MwSt.	UVP inkl. MwSt.
3	60	30	1	1	4932480123	4058546404086	2,90 €	3,48 €
3.5	60	30	1	1	4932480124	4058546404093	3,00 €	3,60 €
4	70	35	1	1	4932480125	4058546404109	2,60 €	3,12 €
5	85	45	1	1	4932480126	4058546404116	2,40 €	2,88 €
5	150	90	1	1	4932480127	4058546404123	3,90 €	4,68 €
5.5	100	60	1	1	4932480128	4058546404130	3,00 €	3,60 €
5.5	150	90	1	1	4932480129	4058546404147	4,00 €	4,80 €
6	100	60	1	1	4932480130	4058546404154	2,80 €	3,36 €
6	150	90	1	1	4932480131	4058546404161	4,10 €	4,92 €
6	200	140	1	1	4932480132	4058546404178	6,00 €	7,20 €
6.5	100	60	1	1	4932480133	4058546404185	3,20 €	3,84 €
6.5	150	90	1	1	4932480134	4058546404192	4,50 €	5,40 €
7	100	55	1	1	4932480135	4058546404208	3,20 €	3,84 €
7	150	90	1	1	4932480136	4058546404215	4,60 €	5,52 €
8	110	60	1	1	4932480137	4058546404222	3,50 €	4,20 €
8	150	90	1	1	4932480138	4058546404239	5,00 €	6,00 €
8	200	140	1	1	4932480139	4058546404246	6,50 €	7,80 €
9	110	60	1	1	4932480140	4058546404253	4,10 €	4,92 €
10	110	60	1	1	4932480141	4058546404260	4,40 €	5,28 €
10	150	90	1	1	4932480142	4058546404277	8,60 €	10,32 €
10	200	140	1	1	4932480143	4058546404284	8,00 €	9,60 €
10	400	315	1	1	4932480144	4058546404291	13,00 €	15,60 €
11	150	90	1	1	4932480145	4058546404307	5,80 €	6,96 €
12	150	90	1	1	4932480146	4058546404314	5,60 €	6,72 €
12	200	140	1	1	4932480147	4058546404321	9,40 €	11,28 €
12	400	315	1	1	4932480148	4058546404338	13,60 €	16,32 €
13	150	85	1	1	4932480149	4058546404345	9,60 €	11,52 €
14	150	85	1	1	4932480150	4058546404352	9,70 €	11,64 €
14	200	135	1	1	4932480151	4058546404369	10,20 €	12,24 €
14	400	315	1	1	4932480152	4058546404376	16,30 €	19,56 €
16	150	85	1	1	4932480153	4058546404383	12,70 €	15,24 €
16	400	315	1	1	4932480154	4058546404390	19,90 €	23,88 €
18	160	95	1	1	4932480155	4058546404406	17,20 €	20,64 €
20	160	95	1	1	4932480156	4058546404413	21,80 €	26,16 €
①	<b>Betonbohrer Set (5-teilig)</b>							
①	Ø 4 / 5 / 6 / 8 / 10 mm			5	1	4932480157	4058546404420	14,60 € 17,52 €
②	<b>Betonbohrer Set (8-teilig)</b>							
②	Ø 3 / 4 / 5 / 6 / 7 / 8 / 9 / 10 mm			8	1	4932480158	4058546404437	24,00 € 28,80 €



①



②







## Spezial-Holz-Schlangenbohrer

Geeignet für den Einsatz mit allen (Akku-) Schrauber und (Akku-) Schlagschraubern.

Das Bohren von Löchern mit einem Schlagschrauber erfolgt ohne großen Kraftaufwand und kann mit einer Hand erledigt werden. Das Arbeiten auf Leitern oder über Kopf ist daher sicherer.

Durch ein spezielles Zonen-Härteverfahren erhält der Bohrer einen extra harten Aufnahmeschaft, eine perfekt flexible Spirale zur Torsionsübertragung sowie eine standfeste Bohrerspitze für eine lange Standfestigkeit auch im Einsatz mit Schlagschraubern.

Der neue MILWAUKEE® Spezial-Schneidkopf ist aufgrund seiner gehärteten Gewindespitze und Hauptschneide ideal geeignet für den Einsatz mit Schlagschraubern.

Der optimale 20° Winkel ermöglicht eine schnelle Spanabfuhr sowie kontinuierlich einen selbstständigen Vorschub.

Die polierte und pulverbeschichtete Spirale sorgt für optimalen Spantransport und höheren Bohrvorschub.

Frässpuren werden in der Endbearbeitung entfernt, so dass die Oberfläche sehr eben ist.

Die Lewis-Spirale ist aufgrund der großen, weiten Wendelung optimal für schnellen Spantransport.

Die geschärften Schneidkanten sind ideal für sauberen Bohrfortschritt.

Nachschärfbare Schneidkanten.

Mit 7/16" Aufnahmeschaft geeignet für den Einsatz mit 1/2" Schlagschraubern (Adapter 48660061 erforderlich).

Geeignet für Hart- und Weichholz, nasses oder behandeltes Holz, Sperrholz, Spanplatten, WPC-Holz, Leimholz,

Tropenholz wie Bongossi, Iroko oder Teak.



## Schlagfeste Schlangenbohrer - kurze Ausführung

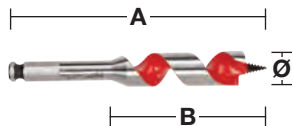

Spezielle kurze Bauform ermöglicht den Einsatz in sehr engen, schwer erreichbaren Platzverhältnissen.

Ø (mm)	Gesamtlänge (mm) A	Arbeitslänge (mm) B	Schaftaufnahme	Inhalt	Bestell-einheit	Artikel-nummer	GTIN	UVP o. MwSt.	UVP inkl. MwSt.
18	153	100	7/16" Hex	1	1	48130683	045242091379	18,80 €	22,56 €
20	153	100	7/16" Hex	1	1	48130813	045242091522	21,90 €	26,28 €
22	153	100	7/16" Hex	1	1	48130873	045242091638	23,50 €	28,20 €
25	153	100	7/16" Hex	1	1	48131003	045242091782	25,50 €	30,60 €
28	153	100	7/16" Hex	1	1	48131123	045242091935	33,70 €	40,44 €
32	153	100	7/16" Hex	1	1	48131253	045242092031	40,90 €	49,08 €

## Schlagfeste Schlangenbohrer - lange Ausführung

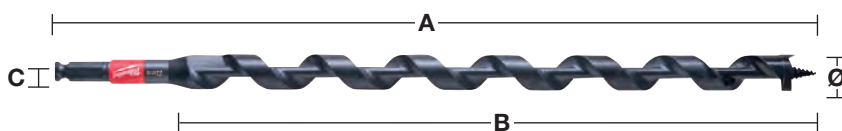

Ø (mm)	Gesamtlänge (mm) A	Arbeitslänge (mm) B	Schaftaufnahme	Inhalt	Bestell-einheit	Artikel-nummer	GTIN	UVP o. MwSt.	UVP inkl. MwSt.
14	460	395	7/16" Hex	1	1	48136754	045242518999	37,40 €	44,88 €
16	460	395	7/16" Hex	1	1	48136756	045242519002	39,00 €	46,80 €
18	460	395	7/16" Hex	1	1	48136758	045242500994	42,60 €	51,12 €
19	460	395	7/16" Hex	1	1	48136759	045242519019	45,00 €	54,00 €
20	460	395	7/16" Hex	1	1	48136760	045242501007	50,00 €	60,00 €
22	460	395	7/16" Hex	1	1	48136762	045242519033	52,70 €	63,24 €
26	460	395	7/16" Hex	1	1	48136766	045242501014	68,10 €	81,72 €
29	460	395	7/16" Hex	1	1	48136769	045242519057	80,00 €	96,00 €
<b>Schlagfeste Holz-Schlangenbohrer – Set (4-teilig) in Aufbewahrungstasche</b>				4	1	48136780	045242005383	161,50 €	193,80 €
Ø 14 / 16 / 18 / 20 x 460 mm									

## Schlagfeste Schlangenbohrer und Selbstbohrer - Adapter

Beschreibung	Inhalt	Bestell-einheit	Artikel-nummer	GTIN	UVP o. MwSt.	UVP inkl. MwSt.
Adapter: 1/2" Vierkant auf 7/16" und Hex 11 mm. Für 7/16" Selbstbohrer und schlagfeste Schlangenbohrer	1	1	48660061	045242155118	29,10 €	34,92 €





# BOHREN IN HOLZ

Die folgenden Tabellen geben einen Überblick über die empfohlenen Bohrergeschwindigkeiten für effiziente Bohrungen. Die Angaben sind lediglich ein Anhaltspunkt und sind vom Anwender und dem jeweiligen Material abhängig.

**SHOCKWAVE**  **IMPACT DUTY** <sup>TM</sup>

## Forstnerbohrer / Selbstbohrer

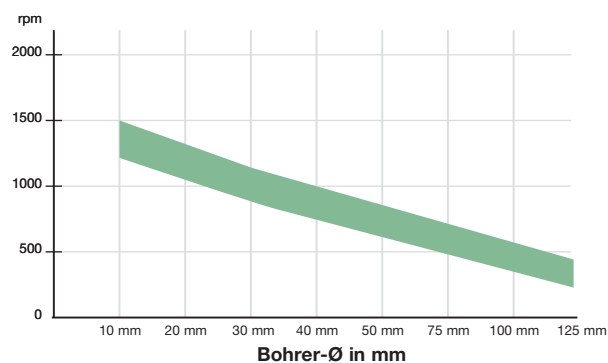

Optimaler Geschwindigkeitsbereich  $\text{min}^{-1}$



## Schlangenbohrer / Spezial-Holz-Schlangenbohrer

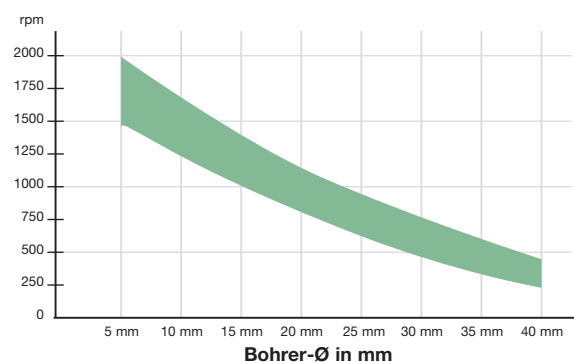

Optimaler Geschwindigkeitsbereich  $\text{min}^{-1}$



## Holz-Schlangenbohrer

Für Heavy-Duty Präzisionsbohren in Weich- und Hartholz, große Profilhölzer, Balken, Dielenbretter, Pressspanplatten und Sperrholz.  
Lewis-Wendel zur schnellen Spanentfernung.  
Mit Sechskant-Schaft für sicheren Halt im Bohrfutter.

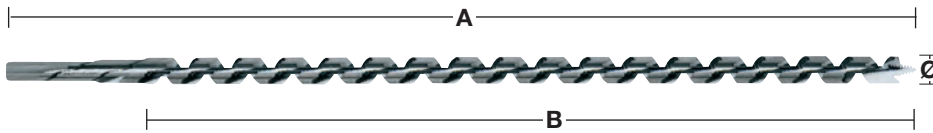

Ø (mm)	Gesamtlänge (mm) A	Arbeitslänge (mm) B	Schaftaufnahme	Inhalt	Bestell-einheit	Artikel-nummer	GTIN	UVP o. MwSt.	UVP inkl. MwSt.
6	230	155	6.5 mm Hex	1	1	4932430175	4002395378364	13,20 €	15,84 €
6	460	385	6.5 mm Hex	1	1	4932430176	4002395378371	20,30 €	24,36 €
8	230	155	6.5 mm Hex	1	1	4932363681	4002395331796	13,20 €	15,84 €
8	460	385	6.5 mm Hex	1	1	4932363688	4002395331710	20,30 €	24,36 €
10	230	155	8.5 mm Hex	1	1	4932363682	4002395331802	13,20 €	15,84 €
10	460	385	8.5 mm Hex	1	1	4932363689	4002395331727	20,30 €	24,36 €
10	600	530	8.5 mm Hex	1	1	4932363696	4002395331642	29,30 €	35,16 €
12	230	155	10 mm Hex	1	1	4932363683	4002395331819	14,10 €	16,92 €
12	460	385	10 mm Hex	1	1	4932363690	4002395331734	21,40 €	25,68 €
12	600	530	10 mm Hex	1	1	4932363697	4002395331659	30,60 €	36,72 €
14	230	155	11 mm Hex	1	1	4932363684	4002395331826	15,40 €	18,48 €
14	460	385	11 mm Hex	1	1	4932363691	4002395331741	24,30 €	29,16 €
14	600	530	11 mm Hex	1	1	4932363698	4002395331666	35,00 €	42,00 €
16	230	155	11 mm Hex	1	1	4932363685	4002395331833	15,40 €	18,48 €
16	460	385	11 mm Hex	1	1	4932363692	4002395331758	24,50 €	29,40 €
16	600	530	11 mm Hex	1	1	4932363699	4002395331673	39,00 €	46,80 €
18	230	155	11 mm Hex	1	1	4932363686	4002395331840	17,20 €	20,64 €
18	460	385	11 mm Hex	1	1	4932363693	4002395331765	31,40 €	37,68 €
18	600	530	11 mm Hex	1	1	4932363700	4002395331680	44,10 €	52,92 €
20	230	155	11 mm Hex	1	1	4932363687	4002395331857	18,50 €	22,20 €
20	460	385	11 mm Hex	1	1	4932363694	4002395331772	31,40 €	37,68 €
20	600	530	11 mm Hex	1	1	4932363701	4002395331697	50,30 €	60,36 €
22	230	155	11 mm Hex	1	1	4932373363	4002395347889	21,50 €	25,80 €
22	460	385	11 mm Hex	1	1	4932363695	4002395331789	30,20 €	36,24 €
22	600	530	11 mm Hex	1	1	4932363702	4002395331703	54,30 €	65,16 €
24	230	155	11 mm Hex	1	1	4932373364	4002395347896	24,50 €	29,40 €
24	460	385	11 mm Hex	1	1	4932373370	4002395348558	42,80 €	51,36 €
26	230	155	11 mm Hex	1	1	4932373365	4002395348503	27,50 €	33,00 €
26	460	385	11 mm Hex	1	1	4932373371	4002395348565	44,10 €	52,92 €
28	230	155	11 mm Hex	1	1	4932373366	4002395348510	32,40 €	38,88 €
28	460	385	11 mm Hex	1	1	4932373372	4002395348572	50,00 €	60,00 €
30	230	155	11 mm Hex	1	1	4932373367	4002395348527	35,20 €	42,24 €
30	460	385	11 mm Hex	1	1	4932373373	4002395348589	56,20 €	67,44 €
32	230	155	11 mm Hex	1	1	4932373368	4002395348534	39,40 €	47,28 €
32	460	385	11 mm Hex	1	1	4932373374	4002395348596	64,40 €	77,28 €
① Holz-Schlangenbohrer Set (6-teilig)			Holzkoffer	6	1	4932373380	4002395349258	84,90 €	101,88 €
Ø 8 / 10 / 12 / 14 / 16 / 18 mm x 230 mm									



## Forstnerbohrer

Zentrierspitze für punktgenaues Anbohren. Nebenschneiden zum Bohren ausrissfreier, maßhaltiger Sacklöcher sowie Rundlaufbohrungen in allen weichen und harten Naturhölzern. Hergestellt nach DIN 7483. Geeignet für Heavy-Duty-Anwendungen in allen Naturhölzern, weich und hart.

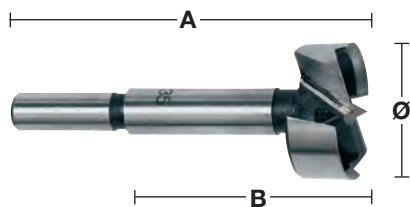

Ø (mm)	Gesamtlänge (mm) A	Arbeitslänge (mm) B	Schaftaufnahme	Inhalt	Bestell-einheit	Artikel-nummer	GTIN	UVP o. MwSt.	UVP inkl. MwSt.
10	90	50	9.5 mm Rundschaft	1	1	4932363703	4002395331468	12,60 €	15,12 €
12	90	50	9.5 mm Rundschaft	1	1	4932363704	4002395331475	12,60 €	15,12 €
14	90	50	9.5 mm Rundschaft	1	1	4932363705	4002395331482	12,60 €	15,12 €
15	90	50	9.5 mm Rundschaft	1	1	4932363883	4002395333738	14,10 €	16,92 €
16	90	50	9.5 mm Rundschaft	1	1	4932363706	4002395331499	14,10 €	16,92 €
18	90	50	9.5 mm Rundschaft	1	1	4932363707	4002395331505	14,10 €	16,92 €
20	90	50	9.5 mm Rundschaft	1	1	4932363708	4002395331512	15,40 €	18,48 €
25	90	50	9.5 mm Rundschaft	1	1	4932363711	4002395331543	15,40 €	18,48 €
26	90	50	9.5 mm Rundschaft	1	1	4932363712	4002395331550	15,40 €	18,48 €
30	90	50	9.5 mm Rundschaft	1	1	4932363714	4002395331574	17,20 €	20,64 €
32	90	50	9.5 mm Rundschaft	1	1	4932363715	4002395331581	17,20 €	20,64 €
35	90	50	9.5 mm Rundschaft	1	1	4932363717	4002395331604	17,20 €	20,64 €
40	90	50	9.5 mm Rundschaft	1	1	4932363720	4002395331635	18,60 €	22,32 €
50	90	50	9.5 mm Rundschaft	1	1	4932373923	4002395353538	20,70 €	24,84 €
① Forstnerbohrer Set (5-teilig) Ø 15 / 20 / 25 / 30 / 35 mm				5	1	4932373379	4002395349241	69,50 €	83,40 €

## SWITCHBLADE™ Selbstbohrer

Schnell: aggressive Gewindespitze für selbstständigen Vorschub ohne großen Kraftaufwand und schnellen Bohrfortschritt.

SWITCHBLADE™ auswechselbare Schneiden: Messer aus gehärtetem Stahl für eine längere Standzeit, kein Nachschärfen mehr notwendig.

Anwendung: geeignet zum Bohren in Weich- und Hartholz sowie in OSB-, MDF- und Tischlerplatten.

Jeder SWITCHBLADE™ Selbstbohrer wird mit 1 Ersatzmesser, 2 Gewindespitzen, 1 Klemmschraube und 1 Sechskantschlüssel geliefert.



Ø (mm)	Schaftaufnahme	Inhalt	Bestell-einheit	Artikel-nummer	GTIN	UVP o. MwSt.	UVP inkl. MwSt.
35	7/16" Hex	1	1	4932479497	4058546372910	49,70 €	59,64 €
38	7/16" Hex	1	1	4932479498	4058546372927	50,90 €	61,08 €
51	7/16" Hex	1	1	4932479499	4058546372934	62,20 €	74,64 €
54	7/16" Hex	1	1	4932479500	4058546372941	67,50 €	81,00 €
57	7/16" Hex	1	1	4932479501	4058546372958	70,50 €	84,60 €
65	7/16" Hex	1	1	4932479502	4058546372965	76,90 €	92,28 €

## SWITCHBLADE™ Selbstbohrer-Set

Beschreibung	Inhalt	Bestell-einheit	Artikel-nummer	GTIN	UVP o. MwSt.	UVP inkl. MwSt.
<b>SWITCHBLADE™ Set (5-teilig)</b> 4 SWITCHBLADE™ Selbstbohrer: Ø 35 / 38 / 54 / 65 mm, QUIK-LOK Verlängerung 140 mm lang, 4 x SWITCHBLADE™ Ersatzblätter (1 für jeden Durchmesser), 4 x Gewindespitzen, 4 x Klemmschrauben, 1 x Sechskantschlüssel	5	1	4932479503	4058546372972	259,90 €	311,88 €



## SWITCHBLADE™ Ersatzmesser

Ø (mm)	Inhalt	Bestell-einheit	Artikel-nummer	GTIN	UVP o. MwSt.	UVP inkl. MwSt.
35	1	1	4932479546	4058546373405	5,80 €	6,96 €
38	1	1	4932479547	4058546373412	5,80 €	6,96 €
51	1	1	4932479548	4058546373429	5,80 €	6,96 €
54	1	1	4932479549	4058546373436	5,80 €	6,96 €
57	1	1	4932479550	4058546373443	5,80 €	6,96 €
65	1	1	4932479551	4058546373450	5,80 €	6,96 €



### SWITCHBLADE™ Service Set in Aufbewahrungsbox

1 x Gewindespitze, 2 x Klemmschrauben, 1 x Sechskantschlüssel, 1 x Servicemagazin (geeignet zur Aufbewahrung von SWITCHBLADE™ Ersatzmessern)	5	1	4932479552	4058546373467	9,40 €	11,28 €
--	---	---	------------	---------------	--------	---------

## Selbstbohrer

Bei allen Größen lassen sich die Gewindespitzen lösen und ersetzen.  
Je zwei Gewindespitzen werden mit jedem Bohrer geliefert.  
Gewindespitze sorgt für selbstständigen Vorschub ohne großen Kraftaufwand.  
Innen- und Außenschneiden sorgen für schnellen und sauberen Bohrfortschritt ohne Anpressdruck.  
Jeder Selbstbohrer wird mit 2 Gewindespitzen, 1 Madenschraube und 1 Sechskantschlüssel geliefert.

Ø (mm)	Schaftaufnahme	Inhalt	Bestell-einheit	Artikel-nummer	GTIN	UVP o. MwSt.	UVP inkl. MwSt.
25	7/16" Hex	1	1	4932479478	4058546372729	24,90 €	29,88 €
29	7/16" Hex	1	1	4932479479	4058546372736	26,90 €	32,28 €
32	7/16" Hex	1	1	4932479480	4058546372743	33,60 €	40,32 €
35	7/16" Hex	1	1	4932479481	4058546372750	34,00 €	40,80 €
38	7/16" Hex	1	1	4932479482	4058546372767	36,40 €	43,68 €
44	7/16" Hex	1	1	4932479483	4058546372774	40,50 €	48,60 €
51	7/16" Hex	1	1	4932479484	4058546372781	48,90 €	58,68 €
54	7/16" Hex	1	1	4932479485	4058546372798	51,80 €	62,16 €
57	7/16" Hex	1	1	4932479486	4058546372804	54,10 €	64,92 €
65	7/16" Hex	1	1	4932479487	4058546372811	59,20 €	71,04 €
Gewindespitze 1/4"		1	1	48286870	045242122707	3,20 €	3,84 €
Sechskantschlüssel 1/8" für alle Adapter		1	1	49960060	045242221455	auf Anfrage	auf Anfrage
Klemmschraube für Selbstbohrer bis 65 mm		1	1	06832625	-	1,30 €	1,56 €



## Große Selbstbohrer

Die Selbstbohrer mit 76, 92 und 116 mm Durchmesser haben zusätzlich doppelte Innenschneiden für sauberen Bohrfortschritt ohne Anpressdruck.  
Austauschbarer Aufnahmeschaft.

Ø (mm)	Schaftaufnahme	Inhalt	Bestell-einheit	Artikel-nummer	GTIN	UVP o. MwSt.	UVP inkl. MwSt.
76	7/16" Hex	1	1	4932479489	4058546372835	87,20 €	104,64 €
92	7/16" Hex	1	1	4932479490	4058546372842	99,70 €	119,64 €
116	7/16" Hex	1	1	4932479491	4058546372859	112,20 €	134,64 €
Ersatz-Aufnahmeschaft		1	1	48070201	045242088904	24,80 €	29,76 €
Gewindespitze		1	1	48286880	045242122806	5,30 €	6,36 €
Klemmschraube für Selbstbohrer größer 76 mm		1	1	06833150	4058546040864	1,30 €	1,56 €
Sechskantschlüssel 5/32"		1	1	49960070	045242221554	1,10 €	1,32 €



## Selbstbohrer Contractor-Set

Beschreibung	Inhalt	Bestell-einheit	Artikel-nummer	GTIN	UVP o. MwSt.	UVP inkl. MwSt.
<b>Handwerker-Set (8-teilig)</b>						
Selbstbohrer Ø 25 / 29 / 32 / 38 / 44 / 54 / 65 mm, Verlängerung 140 mm und Gewindespitzen	8	1	4932479488	4058546372828	254,70 €	305,64 €



## Verlängerungen

Für Selbstbohrer, Schlangenbohrer und Lochsäge (25 mm / 1" Durchmesser und größer) mit 7/16" Hex Aufnahme.

Gesamtlänge (mm) A	Inhalt	Bestell-einheit	Artikel-nummer	GTIN	UVP o. MwSt.	UVP inkl. MwSt.
140	1	1	4932479493	4058546372873	25,50 €	30,60 €
300	1	1	4932479494	4058546372880	25,10 €	30,12 €
450	1	1	4932479495	4058546372897	29,50 €	35,40 €
600	1	1	4932479496	4058546372903	35,00 €	42,00 €

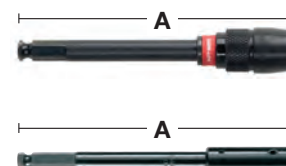



## Holzbohrer - DIN 7487 E

Zum Bohren in Hartfaserplatten, Sperrholz, Spanplatten und in alle Arten von Naturholz.  
Hergestellt nach DIN 7487 E.

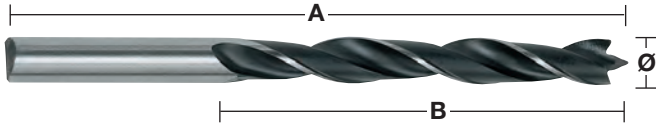

Ø (mm)	Gesamtlänge (mm) A	Arbeitslänge (mm) B	Schaftaufnahme	Inhalt	Bestell- einheit	Artikel- nummer	GTIN	UVP o. MwSt.	UVP inkl. MwSt.
3	61	33	3 mm Rundschaft	1	1	4932363651	4002395331307	1,90 €	2,28 €
4	75	43	4 mm Rundschaft	1	1	4932363652	4002395331314	1,90 €	2,28 €
5	86	52	5 mm Rundschaft	1	1	4932363653	4002395331321	2,10 €	2,52 €
6	93	57	6 mm Rundschaft	1	1	4932363654	4002395331338	2,10 €	2,52 €
7	109	69	7 mm Rundschaft	1	1	4932363655	4002395331345	2,10 €	2,52 €
8	117	75	8 mm Rundschaft	1	1	4932363656	4002395331352	3,60 €	4,32 €
9	125	80	9 mm Rundschaft	1	1	4932363657	4002395331369	3,70 €	4,44 €
10	133	87	10 mm Rundschaft	1	1	4932363658	4002395331376	3,60 €	4,32 €
11	142	89	10 mm Rundschaft	1	1	4932363659	4002395331383	5,00 €	6,00 €
12	151	96	10 mm Rundschaft	1	1	4932363660	4002395331390	5,00 €	6,00 €
13	151	96	10 mm Rundschaft	1	1	4932363661	4002395331406	6,10 €	7,32 €
14	151	97	10 mm Rundschaft	1	1	4932363662	4002395331413	6,10 €	7,32 €
15	151	97	10 mm Rundschaft	1	1	4932363663	4002395331420	7,30 €	8,76 €
16	151	97	10 mm Rundschaft	1	1	4932363664	4002395331437	8,90 €	10,68 €
18	180	120	10 mm Rundschaft	1	1	4932363665	4002395331444	12,60 €	15,12 €
20	200	130	10 mm Rundschaft	1	1	4932363666	4002395331451	13,90 €	16,68 €
① Holzbohrerset (5-teilig) Ø 4 / 5 / 6 / 8 / 10 mm			Kunststoffkassette	5	1	4932352465	4002395371242	10,70 €	12,84 €
② Holzbohrerset (8-teilig) Ø 3 / 4 / 5 / 6 / 7 / 8 / 9 / 10 mm			Kunststoffkassette	8	1	4932352466	4002395371259	13,50 €	16,20 €

## Flachholzbohrer

Schnelles Bohren von großen Durchmessern.

Geeignet zum Bohren in Hart- und Weichholz sowie Spanplatten.

Ideal für Schlüsseldienst, Elektriker und Heizungsbauer.

1/4" Sechskant-Aufnahme (DIN E 6.3) für Bitdirektaufnahmen und sicheren Sitz im Bohrfutter.

Zentrierspitze für präzise Positionierung und zwei Nebenschneiden (nicht bei 6 und 8 mm) für beste Schnittleistung.

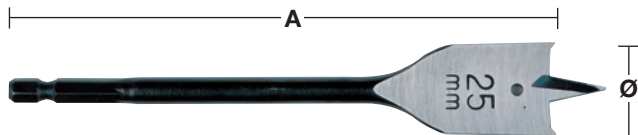

①

Ø (mm)	Gesamtlänge (mm) A	Inhalt	Bestell-einheit	Artikel-nummer	GTIN	UVP o. MwSt.	UVP inkl. MwSt.
6	152	1	1	4932352487	4002395371457	3,90 €	4,68 €
6	400	1	1	4932352488	4002395371464	10,50 €	12,60 €
8	152	1	1	4932363130	4002395332618	3,90 €	4,68 €
8	400	1	1	4932352489	4002395371471	10,20 €	12,24 €
10	152	1	1	4932363131	4002395332625	3,90 €	4,68 €
10	400	1	1	4932352490	4002395371488	10,20 €	12,24 €
12	152	1	1	4932363132	4002395332632	3,90 €	4,68 €
12	400	1	1	4932352491	4002395371495	10,20 €	12,24 €
13	152	1	1	4932363133	4002395332649	5,70 €	6,84 €
13	400	1	1	4932352492	4002395371501	12,70 €	15,24 €
14	152	1	1	4932363134	4002395332656	3,90 €	4,68 €
14	400	1	1	4932352493	4002395371518	11,00 €	13,20 €
16	152	1	1	4932363135	4002395332663	5,70 €	6,84 €
16	400	1	1	4932352494	4002395371525	12,70 €	15,24 €
18	152	1	1	4932363136	4002395332670	5,70 €	6,84 €
18	400	1	1	4932352495	4002395371532	12,70 €	15,24 €
19	152	1	1	4932363137	4002395332687	5,70 €	6,84 €
19	400	1	1	4932352496	4002395371549	12,70 €	15,24 €
20	152	1	1	4932363138	4002395332694	4,90 €	5,88 €
20	400	1	1	4932352497	4002395371556	11,60 €	13,92 €
22	152	1	1	4932363139	4002395332700	5,10 €	6,12 €
22	400	1	1	4932352498	4002395371563	11,60 €	13,92 €
24	152	1	1	4932363140	4002395332717	5,10 €	6,12 €
25	152	1	1	4932363141	4002395332724	7,30 €	8,76 €
25	400	1	1	4932352499	4002395371570	17,30 €	20,76 €
26	152	1	1	4932363142	4002395332731	6,60 €	7,92 €
28	152	1	1	4932363143	4002395332748	7,00 €	8,40 €
28	400	1	1	4932352500	4002395371587	18,80 €	22,56 €
30	152	1	1	4932363144	4002395332755	7,00 €	8,40 €
30	400	1	1	4932352501	4002395371594	18,70 €	22,44 €
32	152	1	1	4932363145	4002395332762	6,70 €	8,04 €
32	400	1	1	4932352502	4002395371600	18,70 €	22,44 €
35	400	1	1	4932352503	4002395371617	22,60 €	27,12 €
36	152	1	1	4932363146	4002395332779	7,80 €	9,36 €
38	152	1	1	4932363147	4002395332786	7,90 €	9,48 €
40	152	1	1	4932479227	4058546370213	8,80 €	10,56 €
① Flachholzbohrer Set (8-teilig)		8	1	4932352504	4002395371624	45,00 €	54,00 €
Ø 12 / 16 / 18 / 20 / 22 / 25 / 28 / 32 x 152 mm Länge							

## Verlängerung



Beschreibung	Gesamtlänge (mm) A	Schaftaufnahme	Werkzeugaufnahme	Inhalt	Bestell-einheit	Artikel-nummer	GTIN	UVP o. MwSt.	UVP inkl. MwSt.
Verlängerung	305	1/4" Hex	1/4" Hex	1	1	4932363148	4002395332793	21,50 €	25,80 €

## SPEED FEED<sup>™</sup> Holzbohrer

Schneller Bohrfortschritt, lange Standzeit und hoher Vorschub – ideal zum Bohren von Durchgangslöchern in Weich- und Hartholz sowie nassem oder behandeltem Holz!

Haupt- und Vorschneider für aggressiven Bohrfortschritt – deutlich schneller als bei Flachholzbohrern. Konischer Aufbau zur schnelleren Spanabfuhr. Der Bohrer verkantet selbst in harten Materialien weniger, dadurch verringerte Bruchgefahr.

Selbsteinziehende Gewindespitze für einfaches Zentrieren und schnellen Bohrfortschritt in allen Typen von Holz: Weich- und Hartholz sowie nassem oder behandeltem Holz.

Polierte, pulverbeschichtete Spirale mit offener Wendelung für optimalen Spantransport und sehr guten Bohrfortschritt.

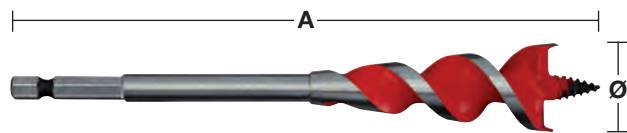

2 Vorschneider

Ø (mm)	Ø (Zoll)	Gesamtlänge (mm) A	Schaftaufnahme	Inhalt	Bestell-einheit	Artikel-nummer	GTIN	UVP o. MwSt.	UVP inkl. MwSt.
13	1/2"	165	1/4" Hex	1	1	4932479471	4058546372651	11,20 €	13,44 €
16	5/8"	165	1/4" Hex	1	1	4932479472	4058546372668	12,20 €	14,64 €
18	3/4"	165	1/4" Hex	1	1	4932464071	4058546220167	13,20 €	15,84 €
20	3/4"	165	1/4" Hex	1	1	4932479473	4058546372675	13,20 €	15,84 €
22	7/8"	165	1/4" Hex	1	1	4932479474	4058546372682	15,20 €	18,24 €
25	1"	165	1/4" Hex	1	1	4932479475	4058546372699	16,80 €	20,16 €
32	1 1/4"	165	1/4" Hex	1	1	4932479476	4058546372705	21,40 €	25,68 €
<b>SPEED FEED<sup>™</sup> Set (4-teilig)</b>				4	1	4932479477	4058546372712	53,50 €	64,20 €
Ø 13 / 16 / 20 / 25 mm									



Konische Spirale

## CV-Schalungsbohrer - DIN 7490

Hergestellt aus HSS-Stahl für eine längere Standzeit. Geeignet zum Durchbohren von Löchern in Holz, Gipsplatten und Metallkanälen. Hergestellt nach DIN 7490 und gemäß den Sicherheitsnormen der Berufsgenossenschaft Bau.

Der Bohrer ist mit dem zylindrischen Schaft verschraubt für verbesserten Rundlauf und Bruchsicherheit.

Der kleine Spiralwinkel und die großen Spankanäle garantieren eine schnellere Spanabfuhr.



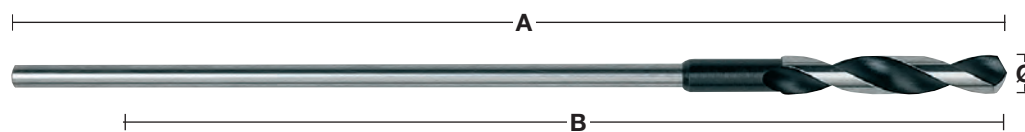





Made in Germany.

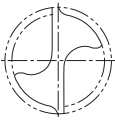
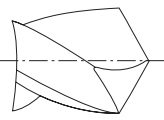
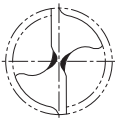
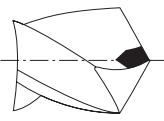

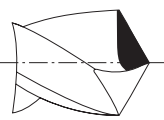
Ø (mm)	Gesamtlänge (mm) A	Arbeitslänge (mm) B	Schaftaufnahme	Inhalt	Bestell-einheit	Artikel-nummer	GTIN	UVP o. MwSt.	UVP inkl. MwSt.
6	400	300	5 mm Rundschaft	1	1	4932399672	4002395363223	12,40 €	14,88 €
6	600	500	5 mm Rundschaft	1	1	4932399675	4002395363254	13,70 €	16,44 €
8	400	300	6 mm Rundschaft	1	1	4932363667	4002395331932	14,30 €	17,16 €
8	600	500	6 mm Rundschaft	1	1	4932363674	4002395331864	14,50 €	17,40 €
10	400	300	8 mm Rundschaft	1	1	4932363668	4002395331949	14,50 €	17,40 €
10	600	500	8 mm Rundschaft	1	1	4932363675	4002395331871	17,40 €	20,88 €
12	400	300	8 mm Rundschaft	1	1	4932363669	4002395331956	17,40 €	20,88 €
12	600	500	8 mm Rundschaft	1	1	4932363676	4002395331888	20,00 €	24,00 €
14	400	300	8 mm Rundschaft	1	1	4932363670	4002395331963	22,50 €	27,00 €
14	600	500	8 mm Rundschaft	1	1	4932363677	4002395331895	23,20 €	27,84 €
16	400	300	10 mm Rundschaft	1	1	4932363671	4002395331970	27,00 €	32,40 €
16	600	500	10 mm Rundschaft	1	1	4932363678	4002395331901	27,50 €	33,00 €
18	400	300	10 mm Rundschaft	1	1	4932363672	4002395331987	32,60 €	39,12 €
18	600	500	10 mm Rundschaft	1	1	4932363679	4002395331918	33,70 €	40,44 €
20	400	300	10 mm Rundschaft	1	1	4932363673	4002395331994	41,30 €	49,56 €
20	600	500	10 mm Rundschaft	1	1	4932363680	4002395331925	43,70 €	52,44 €
22	400	300	10 mm Rundschaft	1	1	4932399673	4002395363230	55,20 €	66,24 €
22	600	500	10 mm Rundschaft	1	1	4932399676	4002395363261	56,40 €	67,68 €

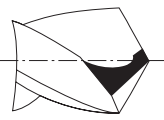

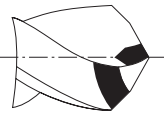
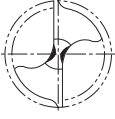
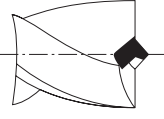
## HSS-Spiralbohrer - Schneidengeometrie

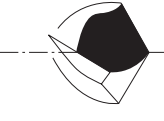
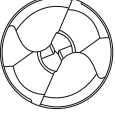
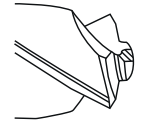
		Standard / Form	Anwendung	Eigenschaften
		Normalanschliff	Bohrarbeiten in Eisen- /NE-Metallen und Plastik	Robuster Bohrer mit kräftiger Hauptschneide, unempfindlich gegen Seitenkräfte. Durch die breite Querschneide ist eine höhere Vorschubkraft erforderlich. Einfacher Anschliff.
		Selbstzentrierende Bohrspitze DIN 1412 A	Bohrarbeiten in Stahl mit großen Bohrdurchmessern	Gute und leichte Zentrierung. Erfordert eine geringe Vorschubkraft – bis zu 30% weniger als ein Bohrer mit Normalanschliff.
		Selbstzentrierende Bohrspitze mit korrigierter Hauptschneide nach DIN 1412 B	Bohrarbeiten in festem Stahl und hochlegiertem Stahl. Auch zum Bohren in dünnem Feinblech.	Robuster Bohrer, unempfindlich gegen Seitenkräfte.
		Kreuzschliff DIN 1412 C	Bohrarbeiten in festem Stahl und hochlegiertem Stahl. Geeignet für Tieflochbohrer.	Durch sehr gute Spanabnahme ideal für tiefe Bohrungen. Gute Zentrierung. Erfordert eine geringe Vorschubkraft.
		Anschliff für Grauguss DIN 1412 D	Für Bohrarbeiten in Gusseisen.	Verlängerte Hauptschneiden reduzieren den Verschleiß der Schneideecken. Gute Wärmeableitung. Unempfindlich gegen Seitenkräfte.
		Zentrumspitze DIN 1412 E	Bohrarbeiten in Feinblechen und weichen Materialien.	Leichtes Zentrieren. Erfordert eine geringe Vorschubkraft. Zum Bohren gratfreier Löcher, kein Verhaken in dünnen Werkstoffen.
		U-Form	Für Bohrarbeiten in sehr festem Stahl, rostfreiem Stahl und säurebeständigem Stahl.	Leichtes Zentrieren. Durch kleine Metallspäne wird eine geringere Wärmeentwicklung gewährleistet und der Bohrfortschritt bei schnellerer Bohrgeschwindigkeit erhöht.
		QUAD EDGE™ Bohrspitze	Für Bohrarbeiten in hochlegiertem Stahl, hitzebeständigen Stählen und Edelstahl	135°-Kreuzanschliff für leichteres Zentrieren, kein Anknörnen erforderlich. 4 Schneidkanten erzeugen kleinere Späne für eine geringere Hitzeentwicklung und längere Standzeit.

## HSS-Spiralbohrer - Anwendungsempfehlung

Die folgende Tabelle gibt einen Überblick über die empfohlenen Bohrgeschwindigkeiten für optimalen Arbeitsfortschritt und lange Standzeiten.

Die Verwendung von Schneidöl und Kühlmittel verlängert die Standzeit zusätzlich.

Material-klasse		Materialtyp	Härte-grad/ Zugfestig-keit N/mm <sup>2</sup>	Rockwell Härte	Bohr-Ø mm – min <sup>-1</sup>					Kühlmittel
					Ø 1-2	Ø 3-5	Ø 6-10	Ø 11-15	Ø 16-20	
Stahl	Ge- schwindig- keit	Unlegierter Baustahl, unlegierter Einsatzstahl	< 400	< HRB 69	4770	1870	930	630	470	Bohremulsion, Schneidöl
			400-800	< HRC 21	4450	1770	870	580	430	
		Blech	< 800	< HRC 21	4450	1760	860	560	430	Bohremulsion, Esteröl
		Unlegierter Stahl	< 800	< HRC 21	4440	1760	860	560	430	Bohremulsion, Schneidöl
		Legierter Stahl	< 800	< HRC 21	3950	1550	780	520	390	Bohremulsion, Esteröl
			> 800	> HRC 21	1950	800	390	275	200	
	Legierter gehärteter & getemperter Stahl	< 1200	< HRC 37	2100	890	450	300	210	Bohremulsion, Esteröl	
> 1200		> HRC 38	1350	540	260	170	120			
Vorschub	Vorschub (mm/U)				0,03	0,09	0,15	0,20	0,25	
Edelstahl	Ge- schwindig- keit	Edelstahl	< 1000	< HRC 30	2250	930	450	290	220	Rapsöl, Schneidöl
		Edelstahl	1000-1200	HRC 30-37	1430	560	280	190	130	
	Vorschub	Vorschub (mm/U)				0,02	0,06	0,13	0,18	0,24
Gusseisen	Ge- schwindig- keit	Temperguss	750	HRB 99	4700	2000	1100	800	600	Trocken
		Weich	450	HRB 75	4500	1700	950	650	550	Bohremulsion, Schneidöl
		Hart	700	HRB 96	3450	1350	680	440	340	
	Vorschub	Vorschub (mm/U)				0,05	0,10	0,16	0,20	0,25
Aluminium	Ge- schwindigk.		< 350	< HRC 59	8700	3560	1720	1130	860	Bohremulsion, Schneidöl
	Vorschub	Vorschub (mm/U)				0,02	0,08	0,13	0,18	0,23
Kupfer	Ge- schwindigk.				5100	2000	990	670	500	Bohremulsion, Schneidöl
	Vorschub	Vorschub (mm/U)				0,02	0,10	0,20	0,28	0,35
Bronze	Ge- schwindigk.				7950	3190	1480	1010	770	Trocken
	Vorschub	Vorschub (mm/U)				0,02	0,11	0,21	0,32	0,35
Messing	Ge- schwindigk.				7950	3190	1480	1010	770	Bohremulsion
	Vorschub	Vorschub (mm/U)				0,02	0,11	0,21	0,32	0,35
Magnesium	Ge- schwindigk.				9550	3800	1900	1250	970	Trocken
	Vorschub	Vorschub (mm/U)				0,05	0,10	0,25	0,30	0,35
Kunststoff	Ge- schwindigk.	PVC, Polyamid, Thermoplaste			3500	2500	1800	700	450	Wasser
	Vorschub	Vorschub (mm/U)				0,05	0,10	0,16	0,21	0,23

# HSS-Spiralbohrer - Anwendungsempfehlung

Material-klasse	Materialtyp	Härtegrad/ Zugfestigkeit N/mm <sup>2</sup>	Rockwell Härte	HSS-R DIN 338	HSS-G Thunderweb DIN 338 DIN 340 DIN 1897 Doppelend	RED COBALT HSS-G	SHOCKWAVE™ HSS-G TIN	Stufenbohrer	SHOCKWAVE™ Stufenbohrer	Cobalt Stufenbohrer	Kühlmittel	
Stahl	Unlegierter Baustahl, unlegierter Einsatzstahl	< 400	< HRB 69		●	●	●	●	●	●	Bohremulsion, Schneidöl	
		400–800	< HRC 21	●	●	●	●	●	●	●		
	Blech	< 800	< HRC 21		●	●	●	●	●	●	Bohremulsion, Esteröl	
	Unlegierter Stahl	< 800	< HRC 21	●	●	●	●	●	●	●	Bohremulsion, Schneidöl	
	Legierter Stahl	< 800	< HRC 21		●	●	●	●	●	●	●	Bohremulsion, Esteröl
		> 800	> HRC 21		●	●	●	▲	▲	●		
Legierter gehärteter & getemperter Stahl	< 1200	< HRC 37				●	●	▲	▲	▲	Bohremulsion, Esteröl	
	> 1200	> HRC 38				●	●	▲	▲	▲		
Edelstahl	Edelstahl	< 1000	< HRC 30		▲	●	●	▲		●	Rapsöl, Schneidöl	
	Edelstahl	1000–1200	HRC 30–37			●	●	▲		●		
Gusseisen	Temperguss	750	HRB 99	●	●	●	●	●	●	●	Trocken	
	Weich	450	HRB 75	●	●	●	●	▲		●	Bohremulsion, Schneidöl	
	Hart	700	HRB 96	●	●	●	●	●	●	●		
Aluminium		< 350	< HRC 59		▲	●	●	●	●	●	Bohremulsion, Schneidöl	
Kupfer					▲	●	●	●	●	●	Bohremulsion, Schneidöl	
Bronze				●	●	●	●	●	●	●	Trocken	
Messing				●	●	●	●	●	●	●	Bohremulsion	
Magnesium						●	●				Trocken	
Kunststoff	PVC, Polyamid, Thermoplaste				●	●	●	●	●	●	Wasser	
Holz				●	●	●	●				Trocken	

● Sehr gut geeignet für diese Materialien. ▲ Geeignet. Empfohlen für den gelegentlichen Einsatz in diesen Materialien.



# HIGH PERFORMANCE METALLBOHRER

## RED HEX

**HSS-TIN METALLBOHRER**

**SHOCKWAVE**  
IMPACT DUTY

## RED COBALT

**HSS-CO METALLBOHRER**



**1/4"**

**SCHLAGFEST**  
Für den Einsatz in Akku-Bohrschraubern und Akku-Schlagschraubern



**INOX**

**3-Flächen-Schaft**



**QUAD EDGE™ BOHRERSPITZE**



**VARIABLE SPIRAL-GEOMETRIE**



**KONISCH VERLAUFENDER SPIRALRÜCKEN**

## RED HEX & RED COLBALT

### QUAD EDGE™ BOHRERSPITZE

- Einzigartige Kombination aus 135°-Bohrerspitze und vier Schneidkanten
- Schneller und präziser Bohrstart für kreisrunde Bohrlöcher.
- Kleinere Metallspäne durch vier Schneidkanten reduzieren den Hitzestau und erhöhen die Lebensdauer.

### VARIABLE SPIRAL-GEOMETRIE

- Schnellerer Materialabtransport und Auswurf.
- Kühleres Arbeiten und hierdurch längere Lebensdauer.

### KONISCH VERLAUFENDER SPIRALRÜCKEN

- Breiterer Spiralrücken zum Aufnahmeschaft hin.
- Verstärkt den Kern und erhöht die Haltbarkeit der gesamten Spannutt.

Quad Edge™ Bohrspitze bis Ø > 4,5 mm. 3-Flächen-Schaft bei HSS Co ab 5 mm Ø.



**RED HEX SHOCKWAVE™ HSS-G TiN  
Metallbohrer**

Schlagfeste Metallbohrer mit 1/4" Hex Aufnahme optimiert für Akku-Schlagschrauber.

Titanbeschichtung für eine geringere Wärmeentwicklung und dadurch für höhere Bohrgeschwindigkeit geeignet.

Ø (mm)	Gesamtlänge (mm) A	Arbeitslänge (mm) B	Inhalt	Bestell-einheit	Artikel-nummer	GTIN	UVP o. MwSt.	UVP inkl. MwSt.
2	59.5	17	2	1	48894703	045242501557	4,60 €	5,52 €
2.5	62	19	2	1	48894704	045242501564	4,60 €	5,52 €
3	65	23	2	1	48894763	045242506866	5,00 €	6,00 €
3.2	66.5	23	2	1	48894706	045242501571	5,10 €	6,12 €
3.3	67	24	2	1	4932471089	4058546287177	5,10 €	6,12 €
3.5	69	25	2	1	48894707	045242501588	5,10 €	6,12 €
4	71.5	26	2	1	48894708	045242501595	5,20 €	6,24 €
4.2	74	28	1	1	48894709	045242501601	4,80 €	5,76 €
4.5	76	29	1	1	48894710	045242501618	4,80 €	5,76 €
4.8	78	29	1	1	48894711	045242501625	5,10 €	6,12 €
5	80	31	1	1	48894712	045242501632	5,20 €	6,24 €
5.5	104	60	1	1	48894764	045242506873	5,20 €	6,24 €
6	105	63	1	1	48894714	045242501649	5,70 €	6,84 €
6.5	107	64	1	1	48894715	045242501656	5,80 €	6,96 €
6.8	108	65	1	1	48894716	045242501663	5,80 €	6,96 €
7	109	66	1	1	48894717	045242501670	6,40 €	7,68 €
7.5	110	67	1	1	48894718	045242501687	6,40 €	7,68 €
8	111	70	1	1	48894719	045242501694	7,80 €	9,36 €
8.5	114	72	1	1	48894720	045242501700	8,10 €	9,72 €
9	117	73	1	1	48894721	045242501717	9,00 €	10,80 €
9.5	118	74	1	1	48894722	045242501724	9,60 €	11,52 €
10	120	76	1	1	48894723	045242501731	10,70 €	12,84 €
10.2	121	77	1	1	4932471090	4058546287184	12,30 €	14,76 €
10.5	122	78	1	1	48894724	045242501748	12,30 €	14,76 €
11	125	80	1	1	48894725	045242501755	13,10 €	15,72 €
11.5	126	81	1	1	48894726	045242501762	14,10 €	16,92 €
12	127	82	1	1	48894727	045242501779	14,80 €	17,76 €
12.5	128	83	1	1	48894728	045242501786	15,70 €	18,84 €
13	130	83	1	1	48894729	045242501793	16,00 €	19,20 €



DESIGNED FOR USE IN  
**PACKOUT™**



<b>SHOCKWAVE™ HSS-G TiN Red Hex Metallbohrersset (10-teilig)</b>			10	6	4932493865	4058546510251	53,90 €	64,68 €
Ø 3 / 3,5 / 4 / 4,5 / 5 / 6 / 7 / 8 / 9 / 10 mm								
<b>SHOCKWAVE™ HSS-G TiN Red Hex Metallbohrersset (19-teilig)</b>			19	6	4932493866	4058546510268	91,00 €	109,20 €
Ø 2 / 2,5 / 2 x 3 / 3,5 / 2 x 4 / 4,5 / 5,5 / 6 / 6,5 / 7 / 7,5 / 8 / 8,5 / 9 / 9,5 / 10 mm								

Ø (mm)	Gesamtlänge (mm) A	Arbeitslänge (mm) B	Inhalt	Bestell-einheit	Artikel-nummer	GTIN	UVP o. MwSt.	UVP inkl. MwSt.
2.5	62	19	10	1	4932478175	4058546341084	18,80 €	22,56 €
3.0	65	23	10	1	4932478176	4058546341091	20,40 €	24,48 €
3.5	69	25	10	1	4932478177	4058546341107	20,80 €	24,96 €
4.0	71.5	26	10	1	4932478178	4058546341114	21,30 €	25,56 €
4.5	76	29	10	1	4932478179	4058546341121	39,40 €	47,28 €
5.0	80	31	10	1	4932478180	4058546341138	42,60 €	51,12 €
6.0	105	63	10	1	4932478181	4058546341145	46,70 €	56,04 €
7.0	109	66	5	1	4932478182	4058546341152	26,20 €	31,44 €
8.0	111	70	5	1	4932478183	4058546341169	31,90 €	38,28 €
10.0	120	76	5	1	4932478184	4058546341176	43,90 €	52,68 €

## RED COBALT HSS-G - DIN 338 Cobalt-Metalbohrer

Metallbohrer aus vollem, extrem hitzebeständigem Kobalt-legiertem Stahl (5 % Kobalt) geschliffen nach DIN 338. Oberfläche poliert.

Geeignet zum Bohren in hochlegiertem Stahl und Metall mit einer Zugfestigkeit von 1000 N/mm<sup>2</sup> wie z. B. säure- und hitzebeständigen Stählen und Edelstahl.

QUAD EDGE<sup>™</sup> Bohrspitze: einzigartige Kombination aus 135°-Kreuzanschliff und 4 Schneidkanten: 135°-Kreuzanschliff für leichteres Zentrieren, kein Ankören erforderlich. 4 Schneidkanten erzeugen kleinere Späne für eine geringere Hitzeentwicklung und längere Standzeit.

Variable Spiralgeometrie für schnellere Spanabfuhr und geringere Hitzeentwicklung.

Verstärkter Bohrkern: Der innovative Kern ist konisch aufgebaut und wird zum Schaft hin stärker. Stärkt den Bohrer und erhöht die Standzeit der Spirale.

3-Flächen-Schaft ab Ø 5 mm für besseren Halt im Bohrfutter.

Farbe: Bronze.

# RED COBALT



Ø (mm)	Gesamtlänge (mm) A	Arbeitslänge (mm) B	Inhalt	Bestell-einheit	Artikel-nummer	GTIN	UVP o. MwSt.	UVP inkl. MwSt.
1.0	34	12	2	1	4932363248	4002395333080	5,50 €	6,60 €
1.5	40	18	2	1	4932363249	4002395333097	5,50 €	6,60 €
2.0	49	24	2	1	4932363250	4002395333103	5,10 €	6,12 €
2.5	57	30	2	1	4932363251	4002395333110	5,10 €	6,12 €
3.0	61	33	2	1	4932363253	4002395333134	5,50 €	6,60 €
3.2	65	36	2	1	4932363254	4002395333141	6,20 €	7,44 €
3.3	67	37	2	1	4932471140	4058546287689	6,30 €	7,56 €
3.5	70	39	2	1	4932363256	4002395333165	6,60 €	7,92 €
4.0	75	43	2	1	4932363258	4002395333189	6,60 €	7,92 €
4.2	75	43	1	1	4932363260	4002395333202	3,80 €	4,56 €
4.5	80	47	1	1	4932363262	4002395333226	3,80 €	4,56 €
4.8	86	52	1	1	4932363263	4002395333233	3,80 €	4,56 €
5.0	86	52	1	1	4932363264	4002395333240	3,80 €	4,56 €
5.5	93	57	1	1	4932363267	4002395333271	6,10 €	7,32 €
6.0	93	57	1	1	4932363268	4002395333288	6,10 €	7,32 €
6.5	101	63	1	1	4932363269	4002395333295	6,60 €	7,92 €
6.8	109	69	1	1	4932363270	4002395333301	6,60 €	7,92 €
7.0	109	69	1	1	4932363271	4002395333318	6,60 €	7,92 €
7.5	109	69	1	1	4932363272	4002395333325	7,00 €	8,40 €
8.0	117	75	1	1	4932363274	4002395333349	8,10 €	9,72 €
8.5	117	75	1	1	4932363276	4002395333363	8,40 €	10,08 €
9.0	125	81	1	1	4932363277	4002395333370	10,00 €	12,00 €
9.5	125	81	1	1	4932363278	4002395333387	11,10 €	13,32 €
10.0	133	87	1	1	4932363279	4002395333394	11,10 €	13,32 €
10.2	133	87	1	1	4932471141	4058546287696	14,30 €	17,16 €
10.5	133	87	1	1	4932363281	4002395333417	14,50 €	17,40 €
11.0	142	94	1	1	4932363282	4002395333424	15,60 €	18,72 €
11.5	142	94	1	1	4932363283	4002395333431	18,00 €	21,60 €
12.0	151	101	1	1	4932363284	4002395333448	20,00 €	24,00 €
12.5	151	101	1	1	4932363285	4002395333455	25,30 €	30,36 €
13.0	151	101	1	1	4932363286	4002395333462	25,70 €	30,84 €

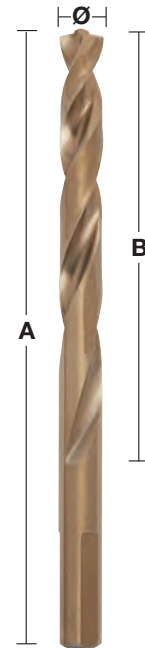

## RED COBALT HSS-G - DIN 338 Cobalt-Metalbohrer - Kassetten

DESIGNED FOR USE IN  
**PACKOUT**<sup>™</sup>

Beschreibung	Geliefert in	Inhalt	Bestell-einheit	Artikel-nummer	GTIN	UVP o. MwSt.	UVP inkl. MwSt.
<b>RED COBALT HSS-G DIN 338 Metallbohrerset (19-teilig)</b>							
① Ø 1/1,5/2/2,5/3/3,5/4/4,5/5/5,5/6/6,5/7/7,5/8/8,5/9/9,5/10 mm	Kunststoff-kassette	19	6	4932493867	4058546510275	99,90 €	119,88 €
<b>RED COBALT HSS-G Metallbohrerset (25-teilig)</b>							
② Ø 1/1,5/2/2,5/3/3,5/4/4,5/5/5,5/6/6,5/7/7,5/8/8,5/9/9,5/10/10,5/11/11,5/12/12,5/13 mm	Kunststoff-kassette	25	1	4932493868	4058546510282	215,90 €	259,08 €



## RED COBALT HSS-G - DIN 338 Cobalt-Metalbohrer - 5er und 10er Packs

Ø (mm)	Gesamtlänge (mm) A	Arbeitslänge (mm) B	Inhalt	Bestell-einheit	Artikel-nummer	GTIN	UVP o. MwSt.	UVP inkl. MwSt.
1.0	34	12	10	1	4932373332	4002395349173	22,00 €	26,40 €
1.5	40	18	10	1	4932373333	4002395349180	22,00 €	26,40 €
2.0	49	24	10	1	4932373334	4002395349197	20,40 €	24,48 €
2.5	57	30	10	1	4932373335	4002395349807	20,40 €	24,48 €
3.0	61	33	10	1	4932373336	4002395349814	22,00 €	26,40 €
3.2	65	36	10	1	4932373337	4002395349821	24,80 €	29,76 €
3.3	67	37	10	1	4932471142	4058546287702	25,20 €	30,24 €
3.5	70	39	10	1	4932373338	4002395349838	26,40 €	31,68 €
4.0	75	43	10	1	4932373339	4002395349845	26,40 €	31,68 €
4.2	75	43	10	1	4932373340	4002395349852	30,40 €	36,48 €
4.5	80	47	10	1	4932373341	4002395349869	30,40 €	36,48 €
4.8	86	52	10	1	4932373342	4002395349876	30,40 €	36,48 €
5.0	86	52	10	1	4932373343	4002395349883	30,40 €	36,48 €
5.5	93	57	10	1	4932373344	4002395349890	48,80 €	58,56 €
6.0	93	57	10	1	4932373345	4002395347100	48,80 €	58,56 €
6.5	101	63	10	1	4932373346	4002395347117	52,80 €	63,36 €
6.8	109	69	5	1	4932373347	4002395347124	26,40 €	31,68 €
7.0	109	69	5	1	4932373348	4002395347131	26,40 €	31,68 €
7.5	109	69	5	1	4932373349	4002395347148	28,00 €	33,60 €
8.0	117	75	5	1	4932373350	4002395347155	32,40 €	38,88 €
8.5	117	75	5	1	4932373351	4002395347162	33,60 €	40,32 €
9.0	125	81	5	1	4932373352	4002395347179	40,00 €	48,00 €
9.5	125	81	5	1	4932373353	4002395347186	44,40 €	53,28 €
10.0	133	87	5	1	4932373354	4002395347193	44,40 €	53,28 €
10.2	133	87	5	1	4932471143	4058546287719	57,20 €	68,64 €
10.5	133	87	5	1	4932373355	4002395347803	58,00 €	69,60 €
11.0	142	94	5	1	4932373356	4002395347810	62,40 €	74,88 €
11.5	142	94	5	1	4932373357	4002395347827	72,00 €	86,40 €
12.0	151	101	5	1	4932373358	4002395347834	80,00 €	96,00 €
12.5	151	101	5	1	4932373359	4002395347841	101,20 €	121,44 €
13.0	151	101	5	1	4932373360	4002395347858	102,80 €	123,36 €

**RED COBALT**



## Kegelsenker: HSS / HSS Cobalt

**NEU**

Gemäß DIN 335C mit 90° Winkel.

3-Schneiden-Geometrie.

Zum Senkbohren und Entgraten gemäß DIN74/75.

Schneidengeometrie optimiert für leichtes Zentrieren, schnelle Spanabfuhr und geringe Vibrationen.

Die Verwendung von Schneidöl verlängert die Standzeit.

Geeignet für Stahl mit einer Zugfestigkeit < 900 N/mm<sup>2</sup>, Aluminium und Kunststoff.

Beschreibung	Inhalt	Bestell-einheit	Artikel-nummer	GTIN	UVP o. MwSt.	UVP inkl. MwSt.
Kegelsenker Set HSS - 6-teilig	6	1	4932493574	4058546484453	139,90 €	167,88 €
Kegelsenker Set HSS-CO - 6-teilig	6	1	4932493575	4058546484460	153,50 €	184,20 €



Material Quality	HSS	HSS Cobalt
Steel (N/mm <sup>2</sup> ) < 900	✓	✓
Steel (N/mm <sup>2</sup> ) < 1300	◆	✓
Stainless Steel		✓
Aluminium	✓	✓
Cast Iron	◆	✓
Plastics	✓	



# THUNDERWEB

**Metallbohrer HSS-G - DIN 338**



**THUNDERWEB**

Der innovative Kern des **THUNDERWEB** HSS-Bohrers ist konisch aufgebaut, d. h. er wird zum Bohrerschaft hin stärker.

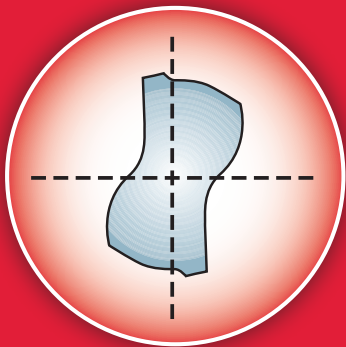

Parabelförmige Spannutt



**Standard HSS-Bohrer**

Der Kern eines Standard HSS-Bohrers hat eine konstante Breite über die gesamte Bohrerlänge.

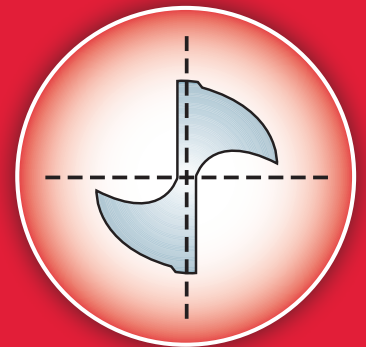

Klassische Spannutt

## EIGENSCHAFTEN

- Geschliffener Spiralbohrer aus Hochleistungsschnellstahl nach DIN 338.
- **THUNDERWEB** Spiralform ermöglicht eine schnelle Spanabfuhr für geringere Wärmeentwicklung und längere Standzeit.
- Rechtsschneidender Spiralbohrer Typ N.
- 135° Bohrerspitze mit Kreuzanschliff nach DIN 1412 C für punktgenaues Anbohren ohne Ankörnen.
- Bis zu 40 % schnellerer Bohrfortschritt und bis zu 50 % geringere Vorschubkraft als rollgewalzter Spiralbohrer.
- Geeignet zum Bearbeiten von legiertem und unlegiertem Stahl bis 900 N/mm<sup>2</sup>.



## THUNDERWEB Metallbohrer HSS-G DIN 338

Ø (mm)	Gesamtlänge (mm) A	Arbeitslänge (mm) B	Inhalt	Bestell-einheit	Artikel-nummer	GTIN	UVP o. MwSt.	UVP inkl. MwSt.
1.0	34	12	2	1	4932352345	4002395370047	1,70 €	2,04 €
1.5	40	18	2	1	4932352346	4002395370054	1,70 €	2,04 €
2.0	49	24	2	1	4932352347	4002395370061	1,80 €	2,16 €
2.5	57	30	2	1	4932352348	4002395370078	2,20 €	2,64 €
3.0	61	33	2	1	4932352349	4002395370085	2,30 €	2,76 €
3.2	65	36	2	1	4932352350	4002395370092	2,60 €	3,12 €
3.5	70	39	2	1	4932352351	4002395370108	2,70 €	3,24 €
4.0	75	43	2	1	4932352352	4002395370115	3,50 €	4,20 €
4.2	75	43	1	1	4932352353	4002395370122	1,90 €	2,28 €
4.5	80	47	1	1	4932352354	4002395370139	1,80 €	2,16 €
4.8	86	52	1	1	4932352355	4002395370146	2,00 €	2,40 €
5.0	86	52	1	1	4932352356	4002395370153	2,00 €	2,40 €
5.5	93	57	1	1	4932352357	4002395370160	2,60 €	3,12 €
6.0	93	57	1	1	4932352358	4002395370177	2,60 €	3,12 €
6.5	101	63	1	1	4932352359	4002395370184	2,60 €	3,12 €
6.8	109	69	1	1	4932352360	4002395370191	4,00 €	4,80 €
7.0	109	69	1	1	4932352361	4002395370207	4,10 €	4,92 €
7.5	109	69	1	1	4932352362	4002395370214	4,50 €	5,40 €
8.0	117	75	1	1	4932352363	4002395370221	5,30 €	6,36 €
8.5	117	75	1	1	4932352364	4002395370238	5,50 €	6,60 €
9.0	125	81	1	1	4932352365	4002395370245	5,70 €	6,84 €
9.5	125	81	1	1	4932352366	4002395370252	6,50 €	7,80 €
10.0	133	87	1	1	4932352367	4002395370269	7,60 €	9,12 €
10.5	133	87	1	1	4932352368	4002395370276	8,80 €	10,56 €
11.0	142	94	1	1	4932352369	4002395370283	10,90 €	13,08 €
11.5	142	94	1	1	4932352370	4002395370290	10,90 €	13,08 €
12.0	151	101	1	1	4932352371	4002395370306	12,90 €	15,48 €
12.5	151	101	1	1	4932352372	4002395370313	13,70 €	16,44 €
13.0	151	101	1	1	4932352373	4002395370320	14,00 €	16,80 €

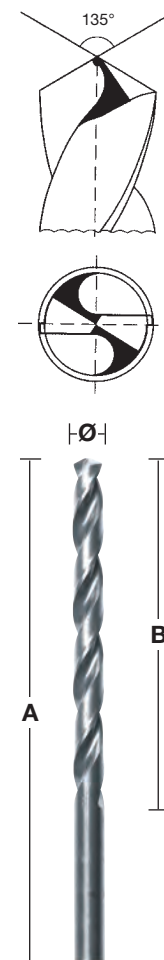

## THUNDERWEB Metallbohrer HSS-G DIN 338 - 5er und 10er Pack

Ø (mm)	Gesamtlänge (mm)	Arbeitslänge (mm)	Inhalt	Bestell-einheit	Artikel-nummer	GTIN	UVP o. MwSt.	UVP inkl. MwSt.
1	34	12	10	1	4932352377	4002395370368	7,20 €	8,64 €
1.1	36	14	10	1	4932459826	4058546029982	7,20 €	8,64 €
1.2	38	16	10	1	4932459827	4058546029999	7,20 €	8,64 €
1.3	38	16	10	1	4932459828	4058546030001	7,20 €	8,64 €
1.4	40	18	10	1	4932459829	4058546030018	7,20 €	8,64 €
1.5	40	18	10	1	4932352378	4002395370375	7,20 €	8,64 €
1.6	43	20	10	1	4932459830	4058546030025	7,70 €	9,24 €
1.7	43	20	10	1	4932459831	4058546030032	7,70 €	9,24 €
1.8	46	22	10	1	4932459832	4058546030049	7,70 €	9,24 €
1.9	46	22	10	1	4932459833	4058546030056	7,70 €	9,24 €
2	49	24	10	1	4932352379	4002395370382	7,70 €	9,24 €
2.1	49	24	10	1	4932459834	4058546030063	8,70 €	10,44 €
2.2	53	27	10	1	4932459835	4058546030070	8,70 €	10,44 €
2.3	53	27	10	1	4932459836	4058546030087	8,70 €	10,44 €
2.4	57	30	10	1	4932430569	4002395382309	8,70 €	10,44 €
2.5	57	30	10	1	4932352380	4002395370399	8,70 €	10,44 €
2.6	57	30	10	1	4932459837	4058546030094	9,80 €	11,76 €
2.7	61	33	10	1	4932459838	4058546030100	9,80 €	11,76 €
2.8	61	33	10	1	4932459839	4058546030117	9,80 €	11,76 €
2.9	61	33	10	1	4932459840	4058546030124	9,80 €	11,76 €
3	61	33	10	1	4932352381	4002395370405	9,80 €	11,76 €
3.1	65	36	10	1	4932459841	4058546030131	9,80 €	11,76 €
3.2	65	36	10	1	4932352382	4002395370412	10,80 €	12,96 €
3.3	65	36	10	1	4932459842	4058546030148	10,80 €	12,96 €
3.4	70	39	10	1	4932459843	4058546030155	10,80 €	12,96 €



## THUNDERWEB Metallbohrer HSS-G DIN 338 - 5er und 10er Pack

Ø (mm)	Gesamtlänge (mm)	Arbeitslänge (mm)	Inhalt	Bestell-einheit	Artikel-nummer	GTIN	UVP o. MwSt.	UVP inkl. MwSt.
3.5	70	39	10	1	4932352383	4002395370429	11,40 €	13,68 €
3.6	70	39	10	1	4932459844	4058546030162	12,40 €	14,88 €
3.7	70	39	10	1	4932459845	4058546030179	12,40 €	14,88 €
3.8	75	43	10	1	4932430547	4002395382088	12,40 €	14,88 €
3.9	75	43	10	1	4932459846	4058546030186	12,40 €	14,88 €
4	75	43	10	1	4932352384	4002395370436	14,50 €	17,40 €
4.1	75	43	10	1	4932459847	4058546030193	15,20 €	18,24 €
4.2	75	43	10	1	4932352385	4002395370443	15,20 €	18,24 €
4.3	80	47	10	1	4932459848	4058546030209	15,20 €	18,24 €
4.4	80	47	10	1	4932459849	4058546030216	15,20 €	18,24 €
4.5	80	47	10	1	4932352386	4002395370450	15,20 €	18,24 €
4.6	80	47	10	1	4932459850	4058546030223	16,80 €	20,16 €
4.7	80	47	10	1	4932459851	4058546030230	16,80 €	20,16 €
4.8	86	52	10	1	4932352387	4002395370467	16,80 €	20,16 €
4.9	86	52	10	1	4932459852	4058546030247	16,80 €	20,16 €
5	86	52	10	1	4932352388	4002395370474	16,80 €	20,16 €
5.1	86	52	10	1	4932459853	4058546030254	22,10 €	26,52 €
5.2	86	52	10	1	4932430548	4002395382095	22,10 €	26,52 €
5.3	86	52	10	1	4932459854	4058546030261	22,10 €	26,52 €
5.4	93	57	10	1	4932459855	4058546030278	22,10 €	26,52 €
5.5	93	57	10	1	4932352389	4002395370481	22,10 €	26,52 €
5.6	93	57	10	1	4932430570	4002395382316	21,80 €	26,16 €
5.7	93	57	10	1	4932459856	4058546030285	21,80 €	26,16 €
5.8	93	57	10	1	4932430549	4002395382101	21,80 €	26,16 €
5.9	93	57	10	1	4932459857	4058546030292	21,80 €	26,16 €
6	93	57	10	1	4932352390	4002395370498	21,80 €	26,16 €
6.1	101	63	10	1	4932459858	4058546030308	22,80 €	27,36 €
6.2	101	63	10	1	4932430550	4002395382118	22,80 €	27,36 €
6.3	101	63	10	1	4932459859	4058546030315	22,80 €	27,36 €
6.4	101	63	10	1	4932430571	4002395382323	22,80 €	27,36 €
6.5	101	63	10	1	4932352391	4002395370504	21,80 €	26,16 €
6.6	101	63	5	1	4932459860	4058546030322	17,00 €	20,40 €
6.7	101	63	5	1	4932459861	4058546030339	17,00 €	20,40 €
6.8	109	69	5	1	4932352392	4002395370511	17,00 €	20,40 €
6.9	109	69	5	1	4932459862	4058546030346	17,00 €	20,40 €
7	109	69	5	1	4932352393	4002395370528	17,00 €	20,40 €
7.1	109	69	5	1	4932459863	4058546030353	18,40 €	22,08 €
7.2	109	69	5	1	4932430551	4002395382125	18,40 €	22,08 €
7.3	109	69	5	1	4932459864	4058546030360	18,40 €	22,08 €
7.4	109	69	5	1	4932459865	4058546030377	18,40 €	22,08 €
7.5	109	69	5	1	4932352394	4002395370535	18,40 €	22,08 €
7.6	117	75	5	1	4932459866	4058546030384	22,50 €	27,00 €
7.7	117	75	5	1	4932459867	4058546030391	22,50 €	27,00 €
7.8	117	75	5	1	4932459868	4058546030407	22,50 €	27,00 €
7.9	117	75	5	1	4932459869	4058546030414	22,50 €	27,00 €
8	117	75	5	1	4932352395	4002395370542	22,50 €	27,00 €
8.1	117	75	5	1	4932459870	4058546030421	23,40 €	28,08 €
8.2	117	75	5	1	4932430552	4002395382132	23,40 €	28,08 €
8.3	117	75	5	1	4932459871	4058546030438	23,40 €	28,08 €
8.4	117	75	5	1	4932430553	4002395382149	23,40 €	28,08 €
8.5	117	75	5	1	4932352396	4002395370559	23,40 €	28,08 €
8.6	125	81	5	1	4932459872	4058546030445	23,90 €	28,68 €
8.7	125	81	5	1	4932459873	4058546030452	23,90 €	28,68 €
8.8	125	81	5	1	4932459874	4058546030469	23,90 €	28,68 €
8.9	125	81	5	1	4932459875	4058546030476	23,90 €	28,68 €
9	125	81	5	1	4932352397	4002395370566	23,60 €	28,32 €
9.1	125	81	5	1	4932459876	4058546030483	27,60 €	33,12 €
9.2	125	81	5	1	4932459877	4058546030490	27,60 €	33,12 €
9.3	125	81	5	1	4932459878	4058546030506	27,60 €	33,12 €
9.4	125	81	5	1	4932459879	4058546030513	27,60 €	33,12 €
9.5	125	81	5	1	4932352398	4002395370573	27,60 €	33,12 €
9.6	133	87	5	1	4932459880	4058546030520	32,30 €	38,76 €
9.7	133	87	5	1	4932459881	4058546030537	32,30 €	38,76 €
9.8	133	87	5	1	4932459882	4058546030544	32,30 €	38,76 €



## THUNDERWEB Metallbohrer HSS-G DIN 338 - 5er und 10er Pack

Ø (mm)	Gesamtlänge (mm)	Arbeitslänge (mm)	Inhalt	Bestell-einheit	Artikel-nummer	GTIN	UVP o. MwSt.	UVP inkl. MwSt.
9.9	133	87	5	1	4932459883	4058546030551	32,30 €	38,76 €
10	133	87	5	1	4932352399	4002395370580	32,30 €	38,76 €
10.5	133	87	5	1	4932352400	4002395370597	37,40 €	44,88 €
11	142	94	5	1	4932352401	4002395370603	46,30 €	55,56 €
11.5	142	94	5	1	4932352402	4002395370610	46,30 €	55,56 €
12	151	101	5	1	4932352403	4002395370627	54,80 €	65,76 €
12.5	151	101	5	1	4932352404	4002395370634	58,20 €	69,84 €
13	151	101	5	1	4932352405	4002395370641	59,50 €	71,40 €



## THUNDERWEB Metallbohrer HSS-G DIN 338 - Kassetten

Beschreibung	Deliefert in	Inhalt	Bestell-einheit	Artikel-nummer	GTIN	UVP o. MwSt.	UVP inkl. MwSt.
<b>THUNDERWEB HSS-G Metallbohrer-Set (19-teilig)</b>							
Ø 1 / 1,5 / 2 / 2,5 / 3 / 3,5 / 4 / 4,5 / 5 / 5,5 / 6 / 6,5 / 7 / 7,5 / 8 / 8,5 / 9 / 9,5 / 10 mm	Kunststoff-kassette	19	1	4932493869*	4058546510299	auf Anfrage	auf Anfrage
<b>THUNDERWEB HSS-G Metallbohrer-Set (25-teilig)</b>							
Ø 1 / 1,5 / 2 / 2,5 / 3 / 3,5 / 4 / 4,5 / 5 / 5,5 / 6 / 6,5 / 7 / 7,5 / 8 / 8,5 / 9 / 9,5 / 10 / 10,5 / 11 / 11,5 / 12 / 12,5 / 13 mm	Kunststoff-kassette	25	1	4932493870	4058546510305	109,90 €	131,88 €

DESIGNED FOR USE IN **PACKOUT™**



\*neu ab Q3/2024

## Metallbohrer HSS-G lang DIN 340 - 5er und 10er Pack

Hochwertiger Spiralbohrer aus HSS-Stahl

Kreuzanschliff nach DIN 1412 C.

Rechtsschneidend.

135°-Winkel für leichtes Zentrieren.

Anwendung: sehr gut geeignet für tiefe Bohrungen.

Zum Bohren in Stahl, Gusseisen, legiertem und unlegiertem Stahl bis zu einer Zugfestigkeit von 900 N/mm<sup>2</sup>.

Auch geeignet für Holz und Kunststoff.



Ø (mm)	Gesamtlänge (mm) A	Arbeitslänge (mm) B	Inhalt	Bestell-einheit	Artikel-nummer	GTIN	UVP o. MwSt.	UVP inkl. MwSt.
2.0	85	56	10	1	4932430328	4002395379897	17,30 €	20,76 €
2.5	95	62	10	1	4932430329	4002395379903	18,30 €	21,96 €
3.0	100	66	10	1	4932430330	4002395379910	17,30 €	20,76 €
3.5	112	73	10	1	4932430331	4002395379927	21,00 €	25,20 €
4.0	119	78	10	1	4932430332	4002395379934	22,20 €	26,64 €
4.5	126	82	10	1	4932430333	4002395379941	26,80 €	32,16 €
5.0	132	87	10	1	4932430334	4002395379958	31,20 €	37,44 €
5.5	139	91	10	1	4932430335	4002395379965	38,50 €	46,20 €
6.0	139	91	10	1	4932430336	4002395379972	42,20 €	50,64 €
6.5	148	97	10	1	4932430337	4002395379989	48,50 €	58,20 €
7.0	156	102	10	1	4932430338	4002395379996	60,30 €	72,36 €
8.0	165	109	10	1	4932430339	4002395380008	82,00 €	98,40 €
9.0	175	115	10	1	4932430340	4002395380015	106,80 €	128,16 €
10.0	184	121	10	1	4932430341	4002395380022	135,10 €	162,12 €
11.0	195	128	5	1	4932430342	4002395380039	88,70 €	106,44 €
12.0	205	134	5	1	4932430343	4002395380046	104,50 €	125,40 €
13.0	205	134	5	1	4932430344	4002395380053	122,50 €	147,00 €





## HSS-G Metallbohrer kurz - DIN 1897 - 5er und 10er Pack

Hochwertiger Spiralbohrer aus HSS-Stahl. Kreuzanschliff nach DIN 1412 C.

135°-Bohrerspitze. Toleranz: h8. Spiralbohrer Typ N und 20-30°-Winkel.

Rechtsschneidend, Oberfläche: silber poliert. Hält aufgrund der Länge hohem Anpressdruck stand, ohne zu brechen. Hervorragende Rundlaufgenauigkeit. Polierte Spirale Typ N rechtsschneidend für schnelle Spanabfuhr und schnellen Bohrfortschritt ohne großen Anpressdruck.

Anwendung: zum Bohren in dünnen Materialien.

Zum Bohren in legiertem und unlegiertem Stahl bis zu einer Zugfestigkeit von 900 N/mm<sup>2</sup>.

Auch geeignet für Holz und Kunststoff.

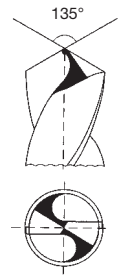

Ø (mm)	Gesamtlänge (mm) A	Arbeitslänge (mm) B	Inhalt	Bestell-einheit	Artikel-nummer	GTIN	UVP o. MwSt.	UVP inkl. MwSt.
2.0	38	12	10	1	4932352200	4002395368532	6,40 €	7,68 €
2.5	43	14	10	1	4932352201	4002395368549	6,90 €	8,28 €
3.0	46	16	10	1	4932352202	4002395368556	12,10 €	14,52 €
3.2	49	18	10	1	4932352203	4002395368563	14,10 €	16,92 €
3.3	49	18	10	1	4932352204	4002395368570	14,10 €	16,92 €
3.5	52	20	10	1	4932352205	4002395368587	14,10 €	16,92 €
3.7	52	20	10	1	4932352206	4002395368594	17,00 €	20,40 €
4.0	55	22	10	1	4932352207	4002395368600	17,00 €	20,40 €
4.2	55	22	10	1	4932352208	4002395368617	17,70 €	21,24 €
4.5	58	24	10	1	4932352209	4002395368624	18,50 €	22,20 €
4.8	62	26	10	1	4932352210	4002395368631	21,40 €	25,68 €
5.0	62	26	10	1	4932352211	4002395368648	21,40 €	25,68 €
5.2	62	26	10	1	4932352212	4002395368655	27,60 €	33,12 €
5.5	66	28	10	1	4932352213	4002395368662	27,60 €	33,12 €
6.0	66	28	10	1	4932352214	4002395368679	31,50 €	37,80 €
6.5	70	31	10	1	4932352215	4002395368686	34,80 €	41,76 €
7.0	74	34	5	1	4932352216	4002395368693	41,60 €	49,92 €
7.5	74	34	5	1	4932352217	4002395368709	26,30 €	31,56 €
8.0	79	37	5	1	4932352218	4002395368716	33,60 €	40,32 €
8.5	79	37	5	1	4932352219	4002395368723	35,20 €	42,24 €
9.0	84	40	5	1	4932352220	4002395368730	42,00 €	50,40 €
10.0	89	43	5	1	4932352221	4002395368747	52,50 €	63,00 €

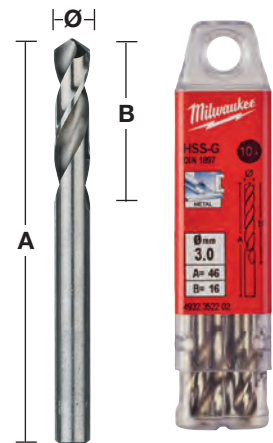

## HSS-G Metallbohrer - Doppelend - 10er Pack

Hochwertiger Spiralbohrer aus HSS-Stahl. Kreuzanschliff nach DIN 1412 C. 135°-Bohrerspitze mit Toleranz h8. Spiralbohrer Typ N mit normalem 20-30°-Winkel. Rechtsschneidend. Oberfläche: silber poliert. Kreuzanschliff für leichtes Zentrieren. Beidseitig nutzbar.

Hält aufgrund der Länge hohem Anpressdruck stand, ohne zu brechen.

Leicht zu führen aufgrund des hervorragenden Rundlaufs.

Polierte Spirale Typ N rechtsschneidend für schnelle Spanabfuhr und schnellen Bohrfortschritt ohne großen Anpressdruck. Anwendung: legierter und unlegierter Stahl sowie Kunststoff. Besonders geeignet zum Bohren in dünnen Blechen, z. B. für Nietlöcher.

Besonders geeignet für dünne Materialien.

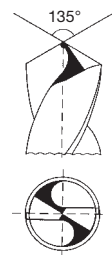

Ø (mm)	Gesamtlänge (mm) A	Arbeitslänge (mm) B	Inhalt	Bestell-einheit	Artikel-nummer	GTIN	UVP o. MwSt.	UVP inkl. MwSt.
2.5	43	10	10	1	4932352222	4002395368754	15,50 €	18,60 €
3.0	46	11	10	1	4932352223	4002395368761	15,50 €	18,60 €
3.2	49	12	10	1	4932352224	4002395368778	17,20 €	20,64 €
3.3	49	12	10	1	4932352225	4002395368785	17,20 €	20,64 €
3.5	52	14	10	1	4932352226	4002395368792	17,20 €	20,64 €
4.0	55	14	10	1	4932352227	4002395368808	18,20 €	21,84 €
4.1	55	14	10	1	4932352228	4002395368815	22,30 €	26,76 €
4.2	55	14	10	1	4932352229	4002395368822	22,30 €	26,76 €
4.5	58	16	10	1	4932352230	4002395368839	22,90 €	27,48 €
4.8	62	18	10	1	4932352231	4002395368846	26,50 €	31,80 €
5.0	62	18	10	1	4932352232	4002395368853	26,50 €	31,80 €
5.5	66	19	10	1	4932352233	4002395368860	35,40 €	42,48 €
6.0	66	19	10	1	4932352234	4002395368877	39,70 €	47,64 €

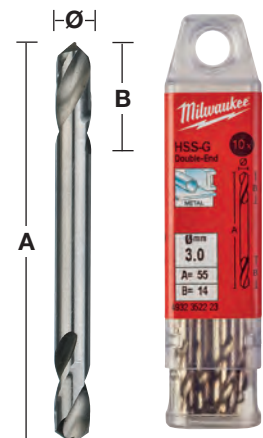

## Metallbohrer HSS-R DIN 338 - 5er und 10er Pack

HSS-R Metallbohrer aus Hochleistungsschnellstahl nach DIN 338. Oxidbeschichtung für schnelle Spanabfuhr. Typ N Spirale. Geeignet zum Bearbeiten von Stahl, Gusseisen, legiertem und unlegiertem Stahl bis zu einer Zugfestigkeit von 800 N/mm<sup>2</sup>. Oberfläche: schwarz.

Ø (mm)	Gesamtlänge (mm) A	Arbeitslänge (mm) B	Inhalt	Bestell-einheit	Artikel-nummer	GTIN	UVP o. MwSt.	UVP inkl. MwSt.
1.0	34	12	10	1	4932363444	4002395329458	5,50 €	6,60 €
1.5	40	18	10	1	4932363449	4002395329502	5,50 €	6,60 €
2.0	49	24	10	1	4932363454	4002395329557	5,70 €	6,84 €
2.5	57	30	10	1	4932363459	4002395329601	5,70 €	6,84 €
3.0	61	33	10	1	4932363464	4002395329656	5,90 €	7,08 €
3.2	65	36	10	1	4932363466	4002395329670	5,90 €	7,08 €
3.5	70	39	10	1	4932363469	4002395329700	6,50 €	7,80 €
4.0	75	43	10	1	4932363474	4002395329755	6,70 €	8,04 €
4.2	75	43	10	1	4932363476	4002395329779	7,50 €	9,00 €
4.5	80	47	10	1	4932363479	4002395329809	8,20 €	9,84 €
4.8	86	52	10	1	4932363482	4002395329830	8,50 €	10,20 €
5.0	86	52	10	1	4932363484	4002395329854	8,50 €	10,20 €
5.5	93	57	10	1	4932363489	4002395329908	9,00 €	10,80 €
6.0	93	57	10	1	4932363494	4002395329953	9,00 €	10,80 €
6.5	101	63	10	1	4932363499	4002395330003	11,70 €	14,04 €
6.8	109	69	10	1	4932363502	4002395330034	14,00 €	16,80 €
7.0	109	69	10	1	4932363504	4002395330058	14,00 €	16,80 €
7.5	109	69	10	1	4932363509	4002395330102	14,00 €	16,80 €
8.0	117	75	10	1	4932363514	4002395330157	17,20 €	20,64 €
8.5	117	75	10	1	4932363519	4002395330201	18,90 €	22,68 €
9.0	125	81	10	1	4932363524	4002395330256	21,50 €	25,80 €
9.5	125	81	10	1	4932363529	4002395330300	24,60 €	29,52 €
10.0	133	87	10	1	4932363534	4002395330355	24,60 €	29,52 €
10.5	133	87	5	1	4932363539	4002395330409	25,30 €	30,36 €
11.0	142	94	5	1	4932363544	4002395330454	25,80 €	30,96 €
11.5	142	94	5	1	4932363549	4002395330508	26,20 €	31,44 €
12.0	151	101	5	1	4932363554	4002395330553	27,30 €	32,76 €
12.5	151	101	5	1	4932363559	4002395330607	27,90 €	33,48 €
13.0	151	101	5	1	4932363564	4002395330652	29,50 €	35,40 €

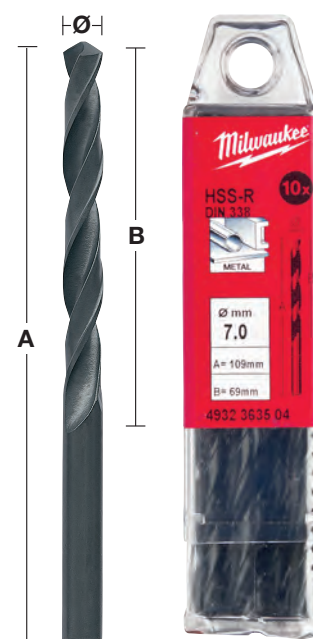
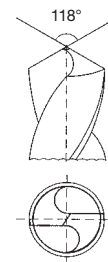

## Metallbohrer HSS-R DIN 338 - Kassetten

Beschreibung	Deliefert in	Inhalt	Bestell-einheit	Artikel-nummer	GTIN	UVP o. MwSt.	UVP inkl. MwSt.
<b>HSS-R Metallbohrer Set (19-teilig)</b>							
① Ø 1 / 1,5 / 2 / 2,5 / 3 / 3,5 / 4 / 4,5 / 5 / 5,5 / 6 / 6,5 / 7 / 7,5 / 8 / 8,5 / 9 / 9,5 / 10 mm	Metallkassette	19	1	4932352468	4002395371273	23,80 €	28,56 €
<b>HSS-R Metallbohrer Set (25-teilig)</b>							
② Ø 1 / 1,5 / 2 / 2,5 / 3 / 3,5 / 4 / 4,5 / 5 / 5,5 / 6 / 6,5 / 7 / 7,5 / 8 / 8,5 / 9 / 9,5 / 10 / 10,5 / 11 / 11,5 / 12 / 12,5 / 13 mm	Metallkassette	25	1	4932352469	4002395371280	51,20 €	61,44 €



## Metallbohrer HSS-R DIN 338 - reduzierter Aufnahmeschaft

HSS-R Metallbohrer aus Hochleistungsschnellstahl nach DIN 338.

Oxidbeschichtung für schnelle Spanabfuhr.

Normalanschliff mit 118° Winkel.

Typ N Spirale.

Geeignet zum Bearbeiten von Stahl, Gusseisen, legiertem und unlegiertem Stahl bis zu einer Zugfestigkeit von 800 N/mm<sup>2</sup>.

Oberfläche: schwarz.

Ø 13,5 mm - Ø 16 mm = 10-mm-Schaft / Ø 16,5 mm - Ø 20 mm = 13-mm-Schaft.

Ø (mm)	Gesamtlänge (mm) A	Arbeitslänge (mm) B	Inhalt	Bestell- einheit	Artikel- nummer	GTIN	UVP o. MwSt.	UVP inkl. MwSt.
13.5	160	108	1	1	4932373318	4002395348435	9,80 €	11,76 €
14.0	160	108	1	1	4932373319	4002395348442	10,30 €	12,36 €
14.5	169	108	1	1	4932373320	4002395348459	10,50 €	12,60 €
15.0	169	114	1	1	4932373321	4002395348466	11,00 €	13,20 €
15.5	178	120	1	1	4932373322	4002395348473	12,50 €	15,00 €
16.0	178	120	1	1	4932373323	4002395348480	12,70 €	15,24 €
16.5	184	125	1	1	4932373324	4002395348497	14,40 €	17,28 €
17.0	184	125	1	1	4932373325	4002395349104	16,60 €	19,92 €
17.5	191	130	1	1	4932373326	4002395349111	19,40 €	23,28 €
18.0	191	130	1	1	4932373327	4002395349128	19,00 €	22,80 €
18.5	198	135	1	1	4932373328	4002395349135	22,40 €	26,88 €
19.0	198	135	1	1	4932373329	4002395349142	21,40 €	25,68 €
19.5	205	140	1	1	4932373330	4002395349159	25,10 €	30,12 €
20.0	205	140	1	1	4932373331	4002395349166	24,40 €	29,28 €

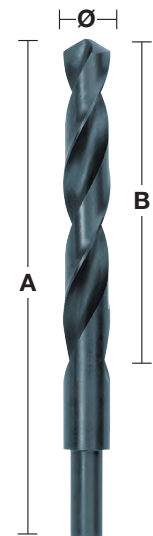
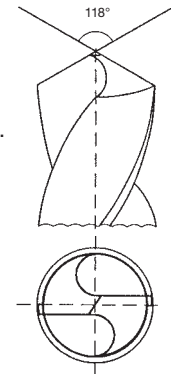

## Metallbohrer HSS-R DIN 338 - 345-teiliges Kabinett

Ø (mm)	Gesamtlänge (mm) A	Arbeitslänge (mm) B	Inhalt	Bestell- einheit	Artikel- nummer	GTIN	UVP o. MwSt.	UVP inkl. MwSt.
Metallbohrer-Kabinett bestückt mit HSS-R Metallbohrern (345 Stück)			345	1	4932352674	4002395373321	477,50 €	573,00 €
1.0	34	12	20					
1.5	40	18	20					
2	49	24	20					
2.5	57	30	20					
3	61	33	20					
3.5	70	39	20					
4	75	43	20					
4.5	80	47	20					
5	86	52	20					
5.5	93	57	20					
6	93	57	20					
6.5	101	63	20					
7	109	69	10					
7.5	109	69	10					
8	117	75	20					
8.5	117	75	10					
9	125	81	10					
9.5	125	81	5					
10	133	87	10					
10.5	133	87	5					
11	142	94	5					
11.5	142	94	5					
12	151	101	5					
12.5	151	101	5					
13	151	101	5					



# NEUE COBALT STUFEN- BOHRER

Neue Aluminium-Chrom-Nitrit (AlCrN) Beschichtung für bis zu 10x längere Standzeit vs. Standard-Stufenbohrer. Für Stahl und Edelstahl geeignet.



## MATERIALIEN:

STAHL	KUPFER	MESSING	ALUMINIUM	EDELSTAHL	KUNSTSTOFF
-------	--------	---------	-----------	-----------	------------

- ① RAPID STRIKE™ Bohrspitze für leichteres Zentrieren
- ② Optimierte 2-Spiral-Geometrie mit geschärften Kanten für bis zu 2 x schnelleren Bohrfortschritt
- ③ Spezielle Bohrspitze sowie eine spezielle Stufengeometrie ermöglichen ein ratterfreies Bohren. Geringeres Risiko, bei hohen Drehzahlen zu verkanten
- ④ Hergestellt aus Spezialstahl mit schwarzer Oxidbeschichtung für bis zu 4 x längere Lebensdauer
- ⑤ Lasermarkierung der Durchmesser
- ⑥ Jede Stufe ist hintergeschliffen für optimalen Bohrvorschub und automatisches Entgraten
- ⑦ Schaft mit 3 Spannflächen für sicheren Halt im Bohrfutter und optimale Kraftübertragung



## GEWERKE:



Bohren von Platten und Schaltschränken für Kabelinstallationen



Durchgangsbohrungen für Rohre und Leitungen



Bohren verschiedener Durchmesser und Vergrößerung vorhandener Löcher



Löcher für Kabelinstallationen



Verschiedenste Anwendungen, Durchmesser und Vergrößerungen vorhandener Löcher



## Cobalt ALCrN Stufenbohrer

**NEU**

Neue Aluminium-Chrom-Nitrit-Beschichtung (ALCrN) für bis zu 10x längere Standzeit vs. MILWAUKEE<sup>®</sup> Standard-Stufenbohrer.

Für Stahl und Edelstahl.

RAPID STRIKE<sup>™</sup> Bohrspitze für leichteres Zentrieren.

Spezielle Bohrspitze sowie eine spezielle Stufengeometrie ermöglichen ein ratterfreies Bohren. Geringeres Risiko, bei hohen Drehzahlen zu verkanten.

Spezielle Bohrspitze sowie eine spezielle Stufengeometrie ermöglichen ein ratterfreies Bohren. Geringeres Risiko, bei hohen Drehzahlen zu verkanten.

Schaft mit 3 Spannflächen für sicheren Halt im Bohrfutter und optimale Kraftübertragung.

Lasermarkierung der Durchmesser.

Beschreibung	Schaftdurchmesser (mm)	Gesamtlänge (mm)	Anzahl Stufen	Inhalt	Bestell-einheit	Artikelnummer	GTIN	UVP o. MwSt.	UVP inkl. MwSt.
① 4 - 20 mm	8	62	10	1	1	48899372	045242603862	109,90 €	131,88 €
② 6 - 35 mm	10	86	16	1	1	48899395	045242567676	204,50 €	245,40 €
③ M6 - M32	10	90	14	1	1	48899380	045242567652	204,50 €	245,40 €
④ Cobalt-Stufenbohrer Set (2-teilig) Inhalt 2 Cobalt-Stufenbohrer: 4 - 20 mm, 6 - 35 mm				2	1	48899398	045242529216	299,00 €	358,80 €



# SHOCKWAVE IMPACT DUTY <sup>TM</sup>

## SHOCKWAVE™ schlagfeste Stufenbohrer

SHOCKWAVE™ schlagfeste Stufenbohrer wurden für den Einsatz mit Schlagschraubern entwickelt, sind jedoch ebenso für den Einsatz mit (Akku-)Schraubern geeignet.  
 Die 1/4" Hex-Aufnahme mit optimierter SHOCK ZONE™ absorbiert Schlägeinwirkungen und verringert somit die Gefahr eines Schaftbruchs für eine längere Lebensdauer.  
 Titan-Aluminium-Nitrit-Beschichtung für bis zu 5 x längere Standzeit.  
 RAPID STRIKE TIP™ Bohrspitze: ermöglicht ein leichteres Zentrieren und schnelleres Bohren ohne Vorbohren.  
 2-Spiral-Design: optimiert für den Einsatz mit Schlagschraubern und ratterfreies Bohren.  
 Lasermarkierung der Durchmesser.



Beschreibung	Schaftdurchmesser (mm)	Gesamtlänge (mm)	Anzahl Stufen	Inhalt	Bestell-einheit	Artikel-nummer	GTIN	UVP o. MwSt.	UVP inkl. MwSt.
① 4 - 12 mm / 1-mm-Stufen	1/4" Hex	83	9	1	1	48899261	045242505166	66,40 €	79,68 €
② 4 - 12 mm / 2-mm-Stufen	1/4" Hex	83	5	1	1	48899262	045242505173	66,40 €	79,68 €
③ 4 - 20 mm / 2-mm-Stufen	1/4" Hex	83	9	1	1	48899263	045242505180	82,60 €	99,12 €
④ 4 - 30 mm / 2/3-mm-Stufen	1/4" Hex	95	12	1	1	48899265	045242505203	135,00 €	162,00 €
⑤ SHOCKWAVE™ schlagfestes Stufenbohrer Set (3-teilig) Beinhaltet 3 SHOCKWAVE™ Stufenbohrer: 4 - 12 mm/1 mm Stufen, 4 - 20 mm, 4 - 30 mm				3	1	48899266	045242505210	269,90 €	323,88 €

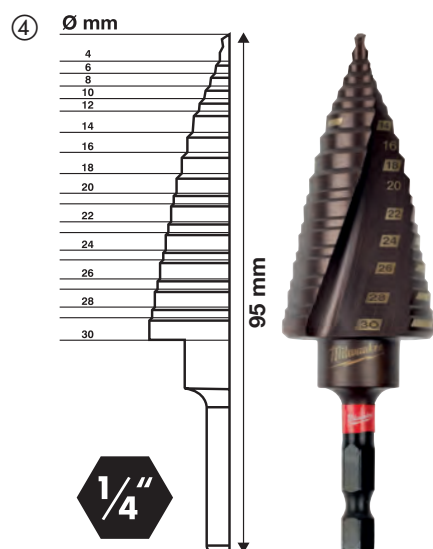
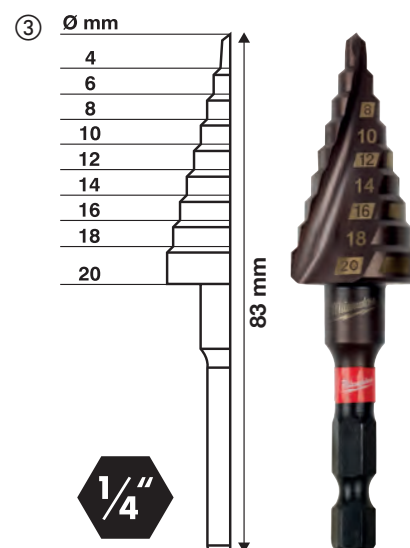
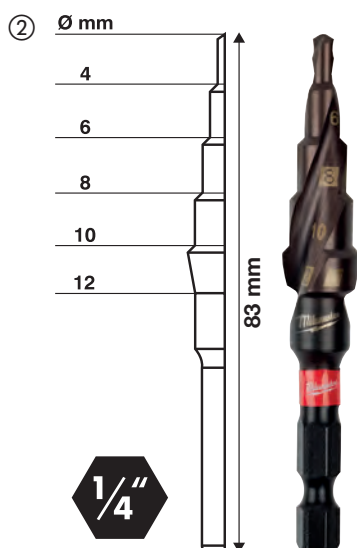
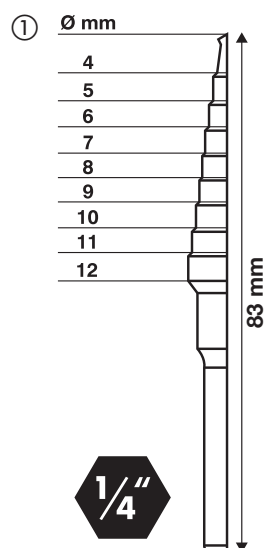

# Stufenbohrer

	Beschreibung	Schaftdurchmesser (mm)	Gesamtlänge (mm)	Anzahl Stufen	Inhalt	Bestell-einheit	Artikel-nummer	GTIN	UVP o. MwSt.	UVP inkl. MwSt.
①	PG 7-PG 21	10	68	9	1	1	48899321	045242364060	99,70 €	119,64 €
②	M6 - M32	10	92	13	1	1	48899332	045242344437	117,60 €	141,12 €
③	4 - 12 mm, 1-mm-Stufen	6	65	9	1	1	48899301	045242342532	48,40 €	58,08 €
④	4 - 20 mm, 2-mm-Stufen	8	65	9	1	1	48899320	045242344406	59,80 €	71,76 €
⑤	6 - 35 mm, 2-mm und 3-mm-Stufen	10	90	14	1	1	48899335	045242344413	113,40 €	136,08 €
⑥	6 - 40,5 mm	10	90	17	1	1	48899340	045242547777	164,90 €	197,88 €
<b>Stufenbohrer Set (3-teilig)</b>										
⑦	Inhalt 3 Stufenbohrer: 4 - 12 mm/1-mm-Stufen, 4 - 20 mm, 6 - 35 mm				3	1	48899399	045242344420	209,00 €	250,80 €
<b>Stufenbohrer- und Metallbohrer Set (10-teilig)</b>										
⑧	Stufenbohrer: 1x Stufenbohrer 4 - 12 mm in 1-mm-Stufen, 1x Stufenbohrer 4 - 20 mm in 2-mm-Stufen. THUNDERWEB HSS-G Metallbohrer: 2 x 2,0 mm, 2x 3,0 mm, 2 x 4,0 mm, 1 x 5,0 mm, 1 x 6,0 mm				10	1	48899350	045242538836	113,50 €	136,20 €

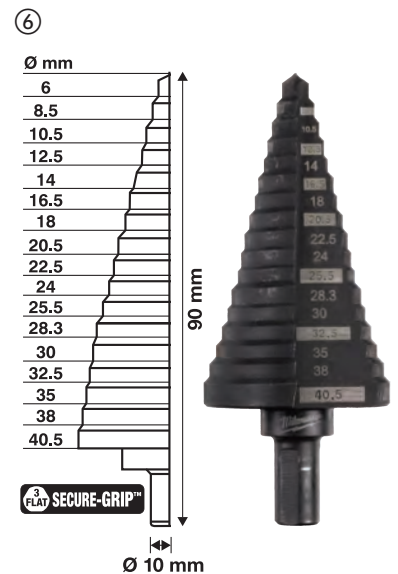
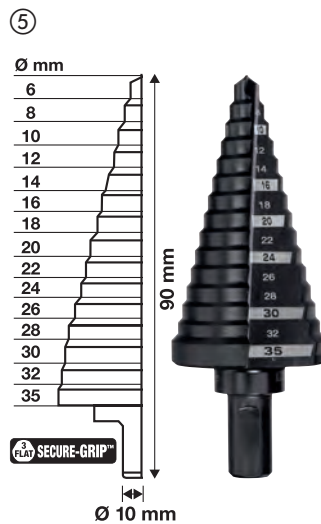
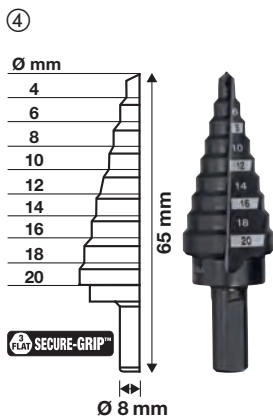
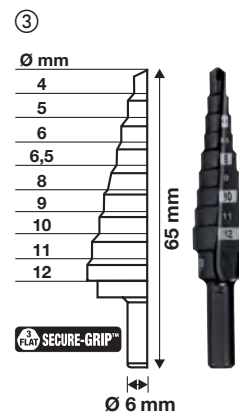
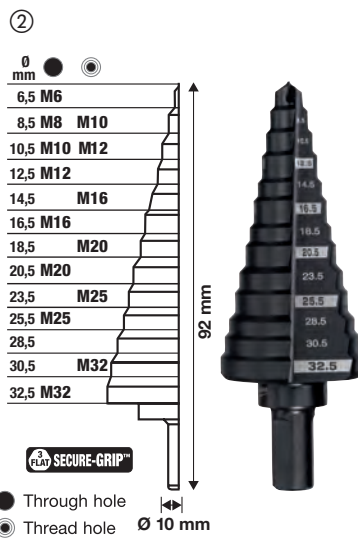

# Magnetkernbohren

HSS Kernlochbohrer mit 19 mm Weldon-Aufnahme sind einsetzbar in allen Magnetkern- und Säulenbohrständern.

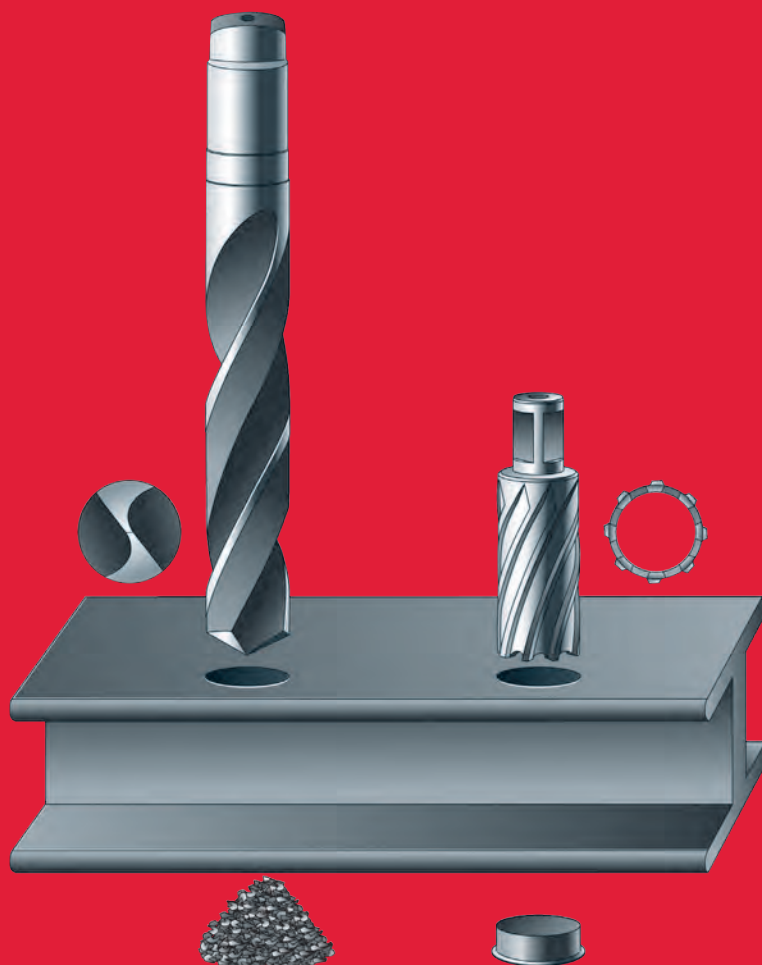

## Schnellerer Bohrfortschritt

Kernlochbohrer haben eine deutlich kürzere Bohrzeit als Spiralbohrer aufgrund ihres Schneidverhaltens. Kernlochbohrer zerspanen nur die Zahnbreite, der Bohrerkerne wird ausgeworfen. Bei Spiralbohrern wird der komplette Bohrerkerne zerspannt, sodass der benötigte Kraftaufwand und die Antriebsleistung sehr hoch sein müssen.

Durch eine spezielle Schneidengeometrie wird bei Kernlochbohrern ein optimiertes Schneidverhalten erreicht.

## 30% produktiveres Arbeiten

Kernlochbohrer gewährleisten kreisrunde und gratfreie Schnittergebnisse, besonders bei dünnen Materialien. Bei geringerem Kraftaufwand können größere Bohrdurchmesser präzise gebohrt werden.

## Längere Standzeit

Die Schneiden des Kernlochbohrers müssen seltener geschärft werden als die Schneiden des Spiralbohrers. Der 6 mm starke Bohrkörper sowie die optimierte Schneidengeometrie gewährleisten eine hohe Standfestigkeit.

## Bohrgeschwindigkeit

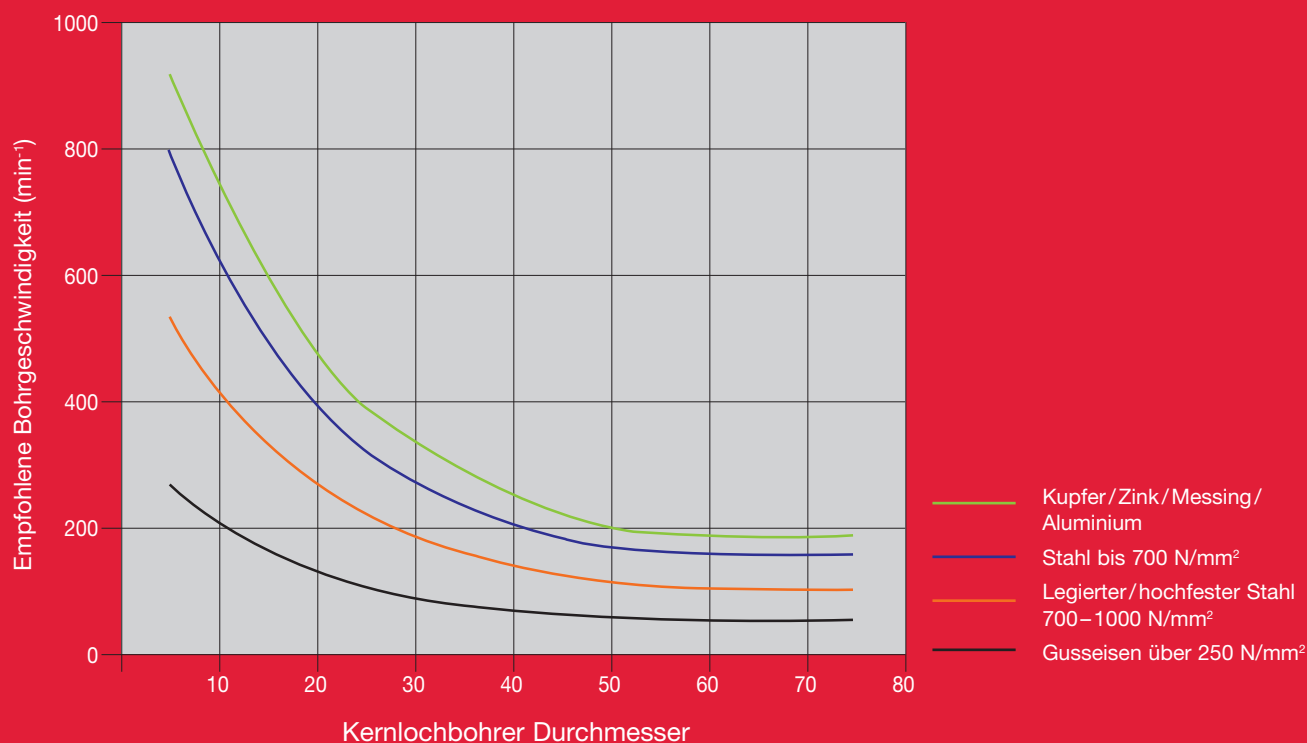



## HSS Kernlochbohrer 30 mm

Dickwandig Kernlochbohrer für längere Standzeit.  
Mit 19 mm Standard Weldon-Aufnahme

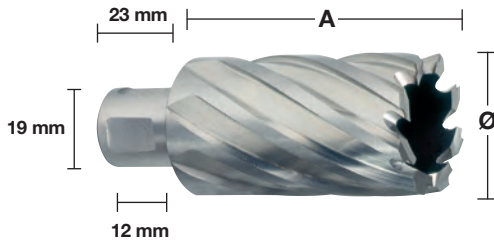

### 30 mm

Ø (mm)	Gesamt-länge (mm) A	Inhalt	Bestell-einheit	Artikel-nummer	GTIN	UVP o. MwSt.	UVP inkl. MwSt.
12	30	1	1	4932371740	4002395344161	42,10 €	50,52 €
13	30	1	1	4932371741	4002395344178	42,10 €	50,52 €
14	30	1	1	4932343270	4002395315130	42,10 €	50,52 €
15	30	1	1	4932343271	4002395315147	43,60 €	52,32 €
16	30	1	1	4932343272	4002395315154	45,60 €	54,72 €
17	30	1	1	4932343273	4002395315161	46,30 €	55,56 €
18	30	1	1	4932343274	4002395315178	47,90 €	57,48 €
19	30	1	1	4932343275	4002395315185	49,90 €	59,88 €
20	30	1	1	4932343276	4002395315192	53,40 €	64,08 €
21	30	1	1	4932343277	4002395315208	55,50 €	66,60 €
22	30	1	1	4932343278	4002395315215	57,80 €	69,36 €
23	30	1	1	4932343279	4002395315222	58,40 €	70,08 €
24	30	1	1	4932343280	4002395315239	62,10 €	74,52 €
25	30	1	1	4932343281	4002395315246	65,10 €	78,12 €
26	30	1	1	4932343282	4002395315253	66,50 €	79,80 €
27	30	1	1	4932343283	4002395315260	69,30 €	83,16 €
28	30	1	1	4932343284	4002395315277	70,70 €	84,84 €
29	30	1	1	4932343285	4002395315284	73,50 €	88,20 €
30	30	1	1	4932343286	4002395315291	77,20 €	92,64 €
31	30	1	1	4932343287	4002395315307	87,30 €	104,76 €
32	30	1	1	4932343288	4002395315314	91,40 €	109,68 €
33	30	1	1	4932371742	4002395344185	95,70 €	114,84 €
34	30	1	1	4932371743	4002395344192	115,10 €	138,12 €
35	30	1	1	4932371744	4002395344208	123,20 €	147,84 €
36	30	1	1	4932371745	4002395344215	131,20 €	157,44 €
37	30	1	1	4932371746	4002395344222	135,60 €	162,72 €
38	30	1	1	4932371747	4002395344239	135,60 €	162,72 €
39	30	1	1	4932371748	4002395344246	139,40 €	167,28 €
40	30	1	1	4932371749	4002395344253	146,90 €	176,28 €
41	30	1	1	4932371750	4002395344260	154,80 €	185,76 €
42	30	1	1	4932371751	4002395344277	162,80 €	195,36 €
43	30	1	1	4932371752	4002395344284	166,80 €	200,16 €
44	30	1	1	4932371753	4002395344291	175,00 €	210,00 €
45	30	1	1	4932371754	4002395344307	183,90 €	220,68 €
46	30	1	1	4932371755	4002395344314	190,90 €	229,08 €
47	30	1	1	4932371756	4002395344321	198,80 €	238,56 €
48	30	1	1	4932371757	4002395344338	198,80 €	238,56 €
49	30	1	1	4932371758	4002395344345	204,20 €	245,04 €
50	30	1	1	4932371759	4002395344352	206,80 €	248,16 €

### 50 mm

Ø (mm)	Gesamt-länge (mm) A	Inhalt	Bestell-einheit	Artikel-nummer	GTIN	UVP o. MwSt.	UVP inkl. MwSt.
14	50	1	1	4932343289	4002395315352	62,80 €	75,36 €
15	50	1	1	4932343290	4002395315369	69,30 €	83,16 €
16	50	1	1	4932343291	4002395315376	73,50 €	88,20 €
17	50	1	1	4932343292	4002395315383	78,70 €	94,44 €
18	50	1	1	4932343293	4002395315390	82,80 €	99,36 €
19	50	1	1	4932343294	4002395315406	87,30 €	104,76 €
20	50	1	1	4932343295	4002395315413	91,40 €	109,68 €
21	50	1	1	4932343296	4002395315420	95,00 €	114,00 €
22	50	1	1	4932343297	4002395315437	95,70 €	114,84 €
23	50	1	1	4932343298	4002395315444	98,50 €	118,20 €
24	50	1	1	4932343299	4002395315451	102,20 €	122,64 €
25	50	1	1	4932343300	4002395315468	106,30 €	127,56 €
26	50	1	1	4932343301	4002395315475	109,60 €	131,52 €
27	50	1	1	4932343302	4002395315482	110,60 €	132,72 €
28	50	1	1	4932343303	4002395315499	118,00 €	141,60 €
29	50	1	1	4932343304	4002395315505	121,90 €	146,28 €
30	50	1	1	4932343305	4002395315512	127,20 €	152,64 €
31	50	1	1	4932343306	4002395315529	131,20 €	157,44 €
32	50	1	1	4932343307	4002395315536	135,60 €	162,72 €
33	50	1	1	4932371760	4002395344369	142,30 €	170,76 €
34	50	1	1	4932371761	4002395344376	139,40 €	167,28 €
35	50	1	1	4932371762	4002395344383	146,90 €	176,28 €
36	50	1	1	4932371763	4002395344390	154,80 €	185,76 €
37	50	1	1	4932371764	4002395344406	168,10 €	201,72 €
38	50	1	1	4932371765	4002395344413	175,00 €	210,00 €
39	50	1	1	4932371766	4002395344420	171,10 €	205,32 €
40	50	1	1	4932371767	4002395344437	175,00 €	210,00 €
41	50	1	1	4932371768	4002395344444	175,00 €	210,00 €
42	50	1	1	4932371769	4002395344451	190,90 €	229,08 €
43	50	1	1	4932371770	4002395344468	188,30 €	225,96 €
44	50	1	1	4932371771	4002395344475	190,90 €	229,08 €
45	50	1	1	4932371772	4002395344482	198,80 €	238,56 €
46	50	1	1	4932371773	4002395344499	210,50 €	252,60 €
47	50	1	1	4932371774	4002395344505	215,60 €	258,72 €
48	50	1	1	4932371775	4002395344512	218,30 €	261,96 €
49	50	1	1	4932371776	4002395344529	226,90 €	272,28 €
50	50	1	1	4932371777	4002395344536	236,20 €	283,44 €

Beschreibung	Deliefert in	Inhalt	Bestell-einheit	Artikel-nummer	GTIN	UVP o. MwSt.	UVP inkl. MwSt.
Zentrierstift für 30-mm-Kernlochbohrer		2	1	49590011	045242364039	25,50 €	30,60 €
Zentrierstift für 50-mm-Kernlochbohrer		2	1	49590012	045242364046	30,90 €	37,08 €

#### HSS Kernlochbohrer Set (6-teilig)

① 6 x HSS Kernlochbohrer: Ø 14 / 16 / 18 / 20 / 22 / 24 mm - 19 mm Weldon-Aufnahme. 1 Auswerfer kurze Ausführung - 30 mm	Kunststoffkoffer	6	1	4932372533	4002395345236	289,90 €	347,88 €
--	------------------	---	---	------------	---------------	----------	----------



# MILWAUKEE® LOCHSÄGEN

Wenn Sie Löcher schneiden oder bohren wollen, sind unsere Lochsägen und das HOLEDÖZER™-Produktsortiment genau das Richtige für Sie.





# HOLE DOZER<sup>™</sup>

Die HOLE DOZER<sup>™</sup> Lochsägen überzeugen durch ihre herausragende Standzeit.

Mehrere PLUG JACK<sup>™</sup> Hebelpunkte erleichtern die Entfernung des Bohrkerns.

- Einzigartige Aussparungen zur leichteren Entfernung des Bohrkerns
- Bessere Hebelwirkung bei dünnen Materialien
- Geringere Rüstzeit zwischen den Schnitten
- Neue Beschichtung für eine geringere Reibung und schnelleren Arbeitsfortschritt

**PLUG JACK<sup>™</sup>**



Eine 3,5 TPI Verzahnung mit positivem 10°-Zahnwinkel:

- Schnellere und aggressivere Schnitte
- Geringere Wärmeentwicklung für eine längere Standzeit der Verzahnung
- Größere Zahntiefen zur besseren Materialabfuhr
- Speziell geformte Zähne reduzieren das Verkanten in dünnen Materialien

Dieses hochwertige Lochsagensortiment ist die perfekte Lösung zum Schneiden von:

- Stahl bis zu 1000 N/mm<sup>2</sup> Zugfestigkeit
- Edelstahl und säurebeständigem Stahl
- NE-Metallen - Gusseisen - Aluminium
- Holz - MDF-Platten - Gipskartonplatten
- Sandwichmaterialien - Kunststoff



# HOLE DOZER™ Bi-Metall-Lochsägen

Ø (mm)	Ø (Zoll)	Max. Trenntiefe (mm)	Inhalt	Bestell-einheit	Artikel-nummer	GTIN	UVP o. MwSt.	UVP inkl. MwSt.
14	9/16	41	1	1	49560002	045242271061	17,40 €	20,88 €
16	5/8	41	1	1	49560012	045242192922	14,90 €	17,88 €
17	11/16	41	1	1	49560014	045242193639	14,90 €	17,88 €
19	3/4	41	1	1	49560023	045242192632	14,90 €	17,88 €
20	25/32	41	1	1	49560024	045242271016	14,90 €	17,88 €
21	13/16	41	1	1	49560027	045242192649	14,90 €	17,88 €
22	7/8	41	1	1	49560032	045242192878	14,90 €	17,88 €
24	15/16	41	1	1	49560037	045242192885	14,90 €	17,88 €
25	1	41	1	1	49560043	045242192526	15,50 €	18,60 €
27	1 1/16	41	1	1	49560047	045242192892	15,50 €	18,60 €
29	1 1/8	41	1	1	49560052	045242192939	15,50 €	18,60 €
30	1 3/16	41	1	1	49560057	045242192946	15,50 €	18,60 €
32	1 1/4	41	1	1	49560062	045242192977	15,50 €	18,60 €
33	1 5/16	41	1	1	49560067	045242192984	16,20 €	19,44 €
35	1 3/8	41	1	1	49560072	045242192991	16,20 €	19,44 €
37	1 7/16	41	1	1	49560077	045242193028	16,20 €	19,44 €
38	1 1/2	41	1	1	49560082	045242193035	16,20 €	19,44 €
40	1 9/16	41	1	1	49560087	045242193042	16,20 €	19,44 €
41	1 5/8	41	1	1	49560092	045242193073	16,20 €	19,44 €
43	1 11/16	41	1	1	49560097	045242193080	16,20 €	19,44 €
44	1 3/4	41	1	1	49560102	045242193097	19,60 €	23,52 €
46	1 13/16	41	1	1	49560107	045242193127	19,60 €	23,52 €
48	1 7/8	41	1	1	49560112	045242193134	19,60 €	23,52 €
50	1 31/32	41	1	1	49560113	045242271023	19,60 €	23,52 €
51	2	41	1	1	49560117	045242193141	19,60 €	23,52 €
52	2 1/16	41	1	1	49560122	045242193172	24,00 €	28,80 €
54	2 1/8	41	1	1	49560127	045242193189	24,00 €	28,80 €
56	4/6	41	1	1	49560129	045242504664	24,00 €	28,80 €
57	2 1/4	41	1	1	49560132	045242193196	24,00 €	28,80 €
59	2 5/16	41	1	1	49560137	045242193226	24,00 €	28,80 €
60	2 3/8	41	1	1	49560142	045242193233	24,00 €	28,80 €
64	2 1/2	41	1	1	49560147	045242193240	26,00 €	31,20 €
65	2 9/16	41	1	1	49560153	045242193271	26,00 €	31,20 €
67	2 5/8	41	1	1	49560158	045242193288	26,00 €	31,20 €
68	2 11/16	41	1	1	49560159	045242271030	26,00 €	31,20 €
70	2 3/4	41	1	1	49560163	045242193295	26,00 €	31,20 €
73	2 7/8	41	1	1	49560167	045242193325	26,00 €	31,20 €
76	3	41	1	1	49560173	045242193332	26,00 €	31,20 €
79	3 1/8	41	1	1	49560177	045242193349	26,00 €	31,20 €
83	3 1/4	41	1	1	49560183	045242193370	27,30 €	32,76 €
86	3 3/8	41	1	1	49560187	045242193387	27,10 €	32,52 €
89	3 1/2	41	1	1	49560193	045242193394	28,10 €	33,72 €
92	3 5/8	41	1	1	49560197	045242193431	32,70 €	39,24 €
95	3 3/4	41	1	1	49560203	045242193448	32,70 €	39,24 €
98	3 7/8	41	1	1	49560207	045242193479	37,30 €	44,76 €
102	4	41	1	1	49560213	045242193486	37,30 €	44,76 €
105	4 1/8	41	1	1	49560217	045242193493	40,90 €	49,08 €
108	4 1/4	41	1	1	49560223	045242193523	49,30 €	59,16 €
111	4 3/8	41	1	1	49560227	045242193530	62,00 €	74,40 €
114	4 1/2	41	1	1	49560233	045242193547	63,40 €	76,08 €
117	4 5/8	41	1	1	49560239	045242587285	68,60 €	82,32 €
121	4 3/4	41	1	1	49560237	045242193578	71,80 €	86,16 €
127	5	41	1	1	49560243	045242193585	80,80 €	96,96 €
133	5 1/4	41	1	1	49560244	045242271078	86,90 €	104,28 €
140	5 1/2	41	1	1	49560247	045242193592	98,80 €	118,56 €
152	6	41	1	1	49560253	045242193622	109,60 €	131,52 €
160	6 5/16	38	1	1	4932399885	4002395365395	100,20 €	120,24 €
168	6 3/8	38	1	1	4932399886	4002395365401	120,70 €	144,84 €
177	6 31/32	38	1	1	4932399887	4002395365418	127,00 €	152,40 €
200	7 7/8	38	1	1	4932399888	4002395365425	143,60 €	172,32 €
210	8 3/32	38	1	1	4932399889	4002395365432	161,30 €	193,56 €





## Hole Dozer<sup>™</sup> Bi-Metall-Lochsägen - Großpacks

Ø (mm)	Ø (Zoll)	Max. Trenntiefe (mm)	Inhalt	Bestell-einheit	Artikel-nummer	GTIN	UVP o. MwSt.	UVP inkl. MwSt.
19	3/4	41	1	25	49565090	045242176199	13,40 €	16,08 €
20	25/32	41	1	25	49565091	045242528943	13,40 €	16,08 €
22	7/8	41	1	25	49565100	045242156375	13,40 €	16,08 €
25	1	41	1	25	49565110	045242156382	13,90 €	16,68 €
29	1 1/8	41	1	25	49565120	045242156399	13,90 €	16,68 €
30	1 3/16	41	1	25	49565125	045242243976	13,90 €	16,68 €
32	1 1/4	41	1	25	49565130	045242156412	13,90 €	16,68 €
35	1 3/8	41	1	25	49565140	045242156429	14,60 €	17,52 €
38	1 1/2	41	1	25	49565150	045242156436	14,60 €	17,52 €
41	1 5/8	41	1	25	49565152	045242176229	14,60 €	17,52 €
44	1 3/4	41	1	25	49565155	045242176267	17,70 €	21,24 €
51	2	41	1	25	49565160	045242156443	17,70 €	21,24 €
54	2 1/8	41	1	25	49565165	045242176366	21,60 €	25,92 €
57	2 1/4	41	1	25	49565167	045242176373	21,60 €	25,92 €
60	2 3/8	41	1	25	49565169	045242528950	21,60 €	25,92 €
64	2 1/2	41	1	25	49565170	045242156467	23,40 €	28,08 €
67	2 5/8	41	1	16	49565175	045242176380	23,40 €	28,08 €
68	2 11/16	41	1	16	49565178	045242528967	23,40 €	28,08 €
76	3	41	1	16	49565180	045242176397	23,40 €	28,08 €
89	3 1/2	41	1	9	49565190	045242176403	25,30 €	30,36 €
92	3 5/8	41	1	9	49565195	045242176410	29,40 €	35,28 €
102	4	41	1	9	49565200	045242176427	33,50 €	40,20 €
105	4 1/8	41	1	9	49565205	045242176434	36,80 €	44,16 €



## Hole Dozer™ Bi-Metall-Lochsägen-Sets

Beschreibung	Inhalt	Bestell-einheit	Artikel-nummer	GTIN	UVP o. MwSt.	UVP inkl. MwSt.
<b>7-teiliges Hole Dozer™ Lochsägen-Set</b>						
① 5 Lochsägen: Ø 19, 22, 25, 29, 32 mm. Adapter für Lochsägen Ø 14 - 30 mm. Distanzscheibe und Adapter. 1/8" Sechskantschlüssel	7	1	49224083	045242310760	84,90 €	101,88 €
<b>HOLE DOZER™ Bi-Metall-Lochsägen-Set (10-teilig)</b>						
② 6 x Lochsägen: Ø 25, 32, 40, 54, 68, 76 mm. 1x Adapter für Lochsägen Ø 14 - 30 mm. 1x Adapter für Lochsägen Ø 32 - 152 mm. 2 x Zentrierbohrer. 1/8" Hex Sechskantschlüssel	10	1	49224201	045242348091	165,20 €	198,24 €
<b>HOLE DOZER™ Bi-Metall-Lochsägen Set (14-teilig)</b>						
③ 10 Lochsägen: Ø 19, 22, 25, 29, 32, 35, 38, 44, 51, 57 mm. Adapter für Lochsägen Ø 14 - 30 mm. Adapter für Lochsägen Ø 32 - 152 mm. 2 x Zentrierbohrer, 1/8" / ~ 3 mm Sechskantschlüssel	14	1	49224152	045242271047	217,60 €	261,12 €
<b>HOLE DOZER™ Bi-Metall-Lochsägen-Set (17-teilig)</b>						
④ 13 Lochsägen: Ø 20, 22, 25, 32, 40, 44, 51, 57, 64, 65, 67, 68, 76 mm. Adapter für Lochsägen Ø 14 - 30 mm. Adapter für Lochsägen Ø 32 - 152 mm. 2 x Zentrierbohrer, 1/8" Sechskantschlüssel.	17	1	49224102	045242271054	275,50 €	330,60 €
<b>Bi-Metall-Lochsägen Koffer</b>						
⑤ Adapter mit Zentrierbohrer für Lochsägen Ø 14 - 30 mm (Art.-Nr. 4932479465). Adapter mit Zentrierbohrer für Lochsägen Ø 32 - 152 mm (Art.-Nr. 4932479467). 2 x Zentrierbohrer, 1/8" Sechskantschlüssel (Art.-Nr. 49960060).	4	1	4932430327	4002395379880	29,90 €	35,88 €
<b>HOLE DOZER™ Lochsägen-Set (12-teilig) im PACKOUT™ Compact-Organiser</b>						
⑥ 10 x Lochsägen: Ø 20, 25, 32, 35, 40, 44, 51, 54, 68, 76 mm. Adapter für Lochsägen Ø 14 - 30 mm (49567010). Adapter für Lochsägen Ø 32 - 152 mm (49569100). 1/8" Sechskantschlüssel	12	1	4932472248	4058546338947	195,00 €	234,00 €



## HOLE DOZER<sup>™</sup> Lochsägen mit HM-Zähnen

Bis zu 10 x längere Standzeit und höhere Hitzebeständigkeit verglichen mit Standard-Bi-Metall-Lochsägen. Aggressive 3-TPI-Verzahnung mit großem Spanraum für schnelleres Freiräumen. Geschränkte Verzahnung für geringeren Widerstand.

Einzigartige Aussparungen zur leichteren Entfernung des Bohrkerns und besserer Hebelwirkung bei dünnen Materialien.

Anwendungsgebiete: Metallbearbeitung (Edelstahl, legierter Stahl, Aluminium) und Verbundstoffe (Kunststoff, Sandwichmaterial, ableitfähige Bodenfliesen, Fiberglas, beschichtete Platten, Holz mit Nägeln).

Ø (mm)	Ø (Zoll)	Max. Trenntiefe (mm)	Inhalt	Bestell-einheit	Artikel-nummer	GTIN	UVP o. MwSt.	UVP inkl. MwSt.
19	3/4	41	1	1	49560702	045242503971	29,20 €	35,04 €
22	7/8	41	1	1	49560704	045242503995	30,40 €	36,48 €
25	1	41	1	1	49560707	045242504008	31,60 €	37,92 €
27	1 1/16	41	1	1	49560807	045242594764	30,50 €	36,60 €
29	1 1/8	41	1	1	49560708	045242504015	32,70 €	39,24 €
32	1 1/4	41	1	1	49560710	045242504022	35,00 €	42,00 €
33	1 5/16	41	1	1	49560711	045242630790	33,20 €	39,84 €
35	1 3/8	41	1	1	49560712	045242504039	37,30 €	44,76 €
38	1 1/2	41	1	1	49560713	045242504053	37,30 €	44,76 €
41	1 5/8	41	1	1	49560714	045242594771	35,40 €	42,48 €
44	1 3/4	41	1	1	49560717	045242504107	40,70 €	48,84 €
48	1 7/8	41	1	1	49560719	045242504114	44,10 €	52,92 €
51	2	41	1	1	49560720	045242504145	46,40 €	55,68 €
54	2 1/8	41	1	1	49560722	045242504152	52,10 €	62,52 €
57	2 1/4	41	1	1	49560724	045242504169	53,40 €	64,08 €
60	2 3/8	41	1	1	49560726	045242504176	57,20 €	68,64 €
64	2 1/2	41	1	1	49560727	045242504183	59,10 €	70,92 €
65	2 9/16	41	1	1	49560728	045242594788	56,00 €	67,20 €
67	2 5/8	41	1	1	49560729	045242504190	61,40 €	73,68 €
68	2 11/16	41	1	1	49560730	045242594795	53,40 €	64,08 €
70	2 3/4	41	1	1	49560731	045242504206	58,70 €	70,44 €
76	3	41	1	1	49560734	045242504220	62,50 €	75,00 €
79	3 1/8	41	1	1	49560735	045242603831	59,30 €	71,16 €
83	3 1/4	41	1	1	49560736	045242504237	58,10 €	69,72 €
86	3 3/8	41	1	1	49560737	045242594801	66,20 €	79,44 €
89	3 1/2	41	1	1	49560738	045242504244	74,40 €	89,28 €
92	3 5/8	41	1	1	49560739	045242504251	80,10 €	96,12 €
102	4	41	1	1	49560742	045242504275	91,60 €	109,92 €
108	4 1/4	41	1	1	49560744	045242504282	96,90 €	116,28 €
114	4 1/2	41	1	1	49560746	045242504299	125,50 €	150,60 €
121	4 3/4	41	1	1	49560847	045242594849	130,50 €	156,60 €
127	5	41	1	1	49560748	045242504305	142,10 €	170,52 €
140	5 1/2	41	1	1	49560848	045242594856	153,10 €	183,72 €
152	6	41	1	1	49560749	045242504312	175,40 €	210,48 €
<b>HOLE DOZER<sup>™</sup> Lochsägen mit HM-Zähnen Set (9-teilig)</b>			9	1	49223079	045242533039	205,00 €	246,00 €

5 x HOLE DOZER<sup>™</sup> Lochsägen mit HM-Zähnen: Ø 22, 29, 35, 51, 64 mm. Adapter für Lochsägen Ø 14 - 30 mm (4932479465). Adapter für Lochsägen Ø 32 - 152 mm (4932479467). 2 x HSS-Cobalt Zentrierbohrer. 1/8" Sechskantschlüssel



## Bi-Metal Contractor Lochsägen

Variable 4/6 TPI Zahngeometrie für schnellen Bohrfortschritt und universellen Einsatz.

Bi-Metall-Verzahnung für optimale Haltbarkeit und längere Standzeit.

Für universellen Einsatz in Stahl, NE-Metall, Holz, Gipskarton, Kunststoff.

Ø (mm)	Ø (Zoll)	Max. Trenntiefe (mm)	Inhalt	Bestell-einheit	Artikel-nummer	GTIN	UVP o. MwSt.	UVP inkl. MwSt.
14	9/16	38	1	1	4932464671	4058546226169	11,30 €	13,56 €
16	5/8	38	1	1	4932464672	4058546226176	11,30 €	13,56 €
19	3/4	38	1	1	4932464673	4058546226183	9,20 €	11,04 €
20	25/32	38	1	1	4932464674	4058546226190	9,20 €	11,04 €
21	13/16	38	1	1	4932464675	4058546226206	9,20 €	11,04 €
22	7/8	38	1	1	4932464676	4058546226213	9,20 €	11,04 €
24	15/16	38	1	1	4932464677	4058546226220	9,20 €	11,04 €
25	1	38	1	1	4932464678	4058546226237	9,90 €	11,88 €
27	1 1/16	38	1	1	4932464679	4058546226244	9,90 €	11,88 €
29	1 1/8	38	1	1	4932464680	4058546226251	9,90 €	11,88 €
30	1 3/16	38	1	1	4932464681	4058546226268	9,90 €	11,88 €
32	1 1/4	38	1	1	4932464682	4058546226275	9,90 €	11,88 €
35	1 3/8	38	1	1	4932464683	4058546226282	10,80 €	12,96 €
38	1 1/2	38	1	1	4932464684	4058546226299	10,80 €	12,96 €
40	1 9/16	38	1	1	4932464685	4058546226305	10,80 €	12,96 €
43	1 11/16	38	1	1	4932464686	4058546226312	10,80 €	12,96 €
44	1 3/4	38	1	1	4932464687	4058546226329	12,40 €	14,88 €
48	1 7/8	38	1	1	4932464688	4058546226336	12,40 €	14,88 €
51	2	38	1	1	4932464689	4058546226343	12,40 €	14,88 €
54	2 1/8	38	1	1	4932464690	4058546226350	15,00 €	18,00 €
56	4/6	38	1	1	4932464691	4058546226367	15,00 €	18,00 €
57	2 1/4	38	1	1	4932464692	4058546226374	15,00 €	18,00 €
60	2 3/8	38	1	1	4932464693	4058546226381	15,00 €	18,00 €
64	2 1/2	38	1	1	4932464694	4058546226398	16,20 €	19,44 €
65	2 9/16	38	1	1	4932464695	4058546226404	16,20 €	19,44 €
67	2 5/8	38	1	1	4932464696	4058546226411	16,20 €	19,44 €
68	2 11/16	38	1	1	4932464697	4058546226428	16,20 €	19,44 €
70	2 3/4	38	1	1	4932464698	4058546226435	16,20 €	19,44 €
73	2 7/8	38	1	1	4932464699	4058546226442	16,20 €	19,44 €
76	3	38	1	1	4932464700	4058546226459	16,20 €	19,44 €
79	3 1/8	38	1	1	4932464701	4058546226466	16,20 €	19,44 €
83	3 1/4	38	1	1	4932464702	4058546226473	17,50 €	21,00 €
89	3 1/2	38	1	1	4932464703	4058546226480	17,50 €	21,00 €
92	3 5/8	38	1	1	4932464704	4058546226497	21,10 €	25,32 €
98	3 7/8	38	1	1	4932464705	4058546226503	23,90 €	28,68 €
102	4	38	1	1	4932464706	4058546226510	23,90 €	28,68 €
105	4 1/8	38	1	1	4932464707	4058546226527	27,00 €	32,40 €
114	4 1/2	38	1	1	4932464708	4058546226534	50,20 €	60,24 €
121	4 3/4	38	1	1	4932464709	4058546226541	56,00 €	67,20 €
127	5	38	1	1	4932464710	4058546226558	63,00 €	75,60 €
152	6	38	1	1	4932464711	4058546226565	88,20 €	105,84 €



## Bi-Metal Contractor Lochsägen - Sets

Variable 4/6 TPI Zahngeometrie für schnellen Bohrfortschritt und universellen Einsatz.

Bi-Metall-Verzahnung für optimale Haltbarkeit und längere Standzeit.

Für universellen Einsatz in Stahl, NE-Metall, Holz, Gipskarton, Kunststoff.

Beschreibung	Inhalt	Bestell-einheit	Artikel-nummer	GTIN	UVP o. MwSt.	UVP inkl. MwSt.
<b>Bi-Metal Contractor Lochsägenset (10-teilig)</b> 6 x Lochsägen: Ø 25, 32, 40, 54, 68, 76 mm. 1x Adapter für Lochsägen Ø 14-30 mm (Art.-Nr. 49567010). 1x Adapter für Lochsägen Ø 32-152 mm (Art.-Nr. 49569100). 2 x Zentrierbohrer, 1/8" Sechskantschlüssel	10	1	4932464719	4058546226640	122,40 €	146,88 €
<b>Bi-Metal Contractor Lochsägenset (14-teilig)</b> 10 x Lochsägen: Ø 19, 22, 25, 29, 32, 35, 38, 44, 51, 57. 1x Adapter für Lochsägen Ø 14-30 mm (Art.-Nr. 49567010). 1x Adapter für Lochsägen Ø 32-152 mm (Art.-Nr. 49569100). 2 x Zentrierbohrer. 1/8" Sechskantschlüssel	14	1	4932464720	4058546226657	151,50 €	181,80 €





## Systemzubehör - Lochsägen

Beschreibung	Lochsägen-Ø	Schaftaufnahme	Aufnahme	Inhalt	Bestell-einheit	Artikel-nummer	GTIN	UVP o. MwSt.	UVP inkl. MwSt.
① Adapter	Ø 14-30 mm	9,5 mm Hex	1/2" x 20	1	1	4932479465	4058546372590	13,10 €	15,72 €
② Adapter	Ø 32-210 mm	9,5 mm Hex	5/8" x 18	1	1	4932479466	4058546372606	21,50 €	25,80 €
③ Adapter	Ø 32-210 mm	11 mm Hex	5/8" x 18	1	1	4932479467	4058546372613	27,40 €	32,88 €
④ SDS-Plus Adapter	Ø 14-30 mm	SDS-Plus	1/2" x 20	1	1	4932471694	4058546295936	31,40 €	37,68 €
⑤ SDS-Plus Adapter	Ø 32-210 mm	SDS-Plus	5/8" x 18	1	1	4932471695	4058546295943	38,60 €	46,32 €
⑥ Verlängerung - 300 mm lang	-	9,5 mm Hex	-	1	1	4932479470	4058546372644	26,30 €	31,56 €
Verlängerung - 305 mm lang	-	7/16" Hex	-	1	1	4932479494	4058546372880	25,10 €	30,12 €
⑦ Zentrierbohrer HSS-G Ø 6,35 mm x 89 mm lang. Passt für alle Aufnahmen				1	1	4932479468	4058546372620	5,10 €	6,12 €
Zentrierbohrer HSS-G Ø 6,35 mm x 100 mm lang. Passt für alle Aufnahmen				1	1	4932479469	4058546372637	5,10 €	6,12 €
⑧ Zentrierbohrer HSS-Cobalt Ø 6 mm x 89 mm lang. Passend für alle Adapter.				1	1	49567100	045242612093	5,70 €	6,84 €
⑨ Sechskantschlüssel 1/8" für alle Adapter				1	1	49960060	045242221455	auf Anfrage	auf Anfrage
⑩ Madenschraube für alle Adapter und Verlängerungen				1	1	06832712	4002395874354	auf Anfrage	auf Anfrage



## Kreisschneider für Trockenbauwände

Zum Schneiden von Öffnungen für Lüftungsrohre, Ventilatoren, Einbauleuchten oder Lautsprecher. Inklusive Staubfangteller für staubarmes Überkopparbeiten.

Für Durchmesser von 51 bis 178 mm.

Lasermarkierte Durchmesser-rasterung bei 51, 64, 76, 89, 102, 114, 127, 140, 152, 165, 178 mm.

Geeignet zum Schneiden von Gipskarton (max. 25 mm stark) und Deckenplatten.

Beschreibung	Inhalt	Bestell-einheit	Artikel-nummer	GTIN	UVP o. MwSt.	UVP inkl. MwSt.
<b>Kreisschneider für Trockenbauwände</b>						
① Zentrierbohrer, 2 Messer, QUIK-LOK Adapter und Staubfangteller	5	1	49560260	045242350261	49,20 €	59,04 €
② QUIK-LOK Adapter mit 1/4" Hex Aufnahme. 75 mm lang	1	1	4932479553	4058546373474	11,60 €	13,92 €
<b>Ersatzmesser und -zentrierbohrer für Kreisschneider (4-teilig)</b>						
③ Zentrierbohrer, 2 Messer und Sechskantschlüssel	4	1	49560290	045242346370	18,10 €	21,72 €



# HOLE DOZER™ Bi-Metall Lochsägen - empfohlene Schnittgeschwindigkeit in min<sup>-1</sup>

Ø (mm)	Ø (Zoll)	Metall	Gusseisen	Stahl	Edelstahl	Aluminium	Holz	MDF
14	9/16	580	400	300	790	900	1500	750
16	5/8	550	365	275	730	825	1500	750
17	11/16	500	330	250	665	750	1500	750
19	3/4	460	300	230	600	690	1500	750
20	25/32	425	280	210	560	635	1500	750
21	13/16	425	280	210	560	635	1500	750
22	7/8	390	260	195	520	585	1500	750
23	29/32	370	250	185	500	550	1500	750
25	1	350	235	175	470	525	1500	750
27	1 1/16	325	215	160	435	480	1400	700
29	1 1/8	300	200	150	400	450	1400	700
30	1 3/16	285	190	145	380	425	1400	700
32	1 1/4	275	180	140	380	410	1400	700
33	1 5/16	260	175	135	345	390	1400	700
35	1 3/8	250	165	125	330	375	1400	700
37	1 7/16	240	160	120	315	360	1400	700
38	1 1/2	230	150	115	300	345	1400	700
40	1 9/16	220	145	110	290	330	1200	600
41	1 5/8	210	140	105	280	315	1200	600
43	1 11/16	205	135	100	270	305	1200	600
44	1 3/4	195	130	95	260	295	1200	600
46	1 13/16	190	125	95	250	285	1200	600
48	1 7/8	180	120	90	240	270	1200	600
50	1 31/32	175	120	85	230	260	1200	600
51	2	170	115	85	230	255	1200	600
52	2 1/16	165	110	80	220	245	1200	600
54	2 1/8	150	100	75	200	225	1000	500
56	4/6	145	100	75	195	225	1000	500
57	2 1/4	145	100	75	195	225	1000	500
59	2 5/16	145	100	75	195	225	1000	500
60	2 3/8	140	95	70	190	220	1000	500
63	2 31/64	135	90	65	180	205	900	450
64	2 1/2	135	90	65	180	205	900	450
65	2 9/16	130	85	65	175	200	800	400
68	2 11/16	125	80	60	160	185	800	400
73	2 7/8	120	80	60	160	180	800	400
76	3	115	75	55	150	170	700	350
79	3 1/8	110	70	55	140	165	700	350
83	3 1/4	105	50	40	140	155	700	350
86	3 3/8	100	45	30	130	150	500	250
89	3 1/2	95	45	30	130	145	500	250
92	3 5/8	95	60	45	120	140	500	250
95	3 3/4	90	60	45	120	135	500	250
98	3 7/8	90	60	45	120	135	500	250
102	4	85	55	40	110	130	400	200
105	4 1/8	80	55	40	110	120	400	200
111	4 3/8	80	50	40	100	120	300	150
114	4 1/2	75	50	35	100	105	300	150
121	4 3/4	75	50	35	95	95	300	150
127	5	65	45	30	90	90	200	100
133	5 1/4	60	40	25	85	85	200	100
140	5 1/2	60	40	25	85	85	200	100
146	5 3/4	55	35	25	75	75	200	100
152	6	55	35	25	75	75	200	100
160	6 5/16	50	30	25	60	60	150	75
168	6 3/8	50	30	25	55	55	150	75
177	6 31/32	45	25	25	55	55	150	75
200	7 7/8	40	25	25	50	50	100	50
210	8 9/32	40	20	25	50	50	100	50
	-	Schneidöl	Trocken	Schneidöl	Schneidöl	Terpentin	Trocken	Trocken



## Geschwindigkeit beachten!

Für optimalen Arbeitsfortschritt und lange Standzeiten sollte mit der empfohlenen Schnittgeschwindigkeit gearbeitet werden.



## Anpressdruck:

Der Anpressdruck sollte an das Material und die Arbeitssituation angepasst werden, um eine optimale Spanabfuhr zu gewährleisten und eine übermäßige Wärmeentwicklung oder ein Verkanten zu verhindern. Zu wenig Druck kann die Zähne vorzeitig abstumpfen und zu viel Druck kann die Zähne zerstören.



## Kühlmittel:

Die Verwendung von Schneidöl bei Anwendungen in Metall kühlt die Lochsäge und das Werkstück und reduziert gleichzeitig die Wärmeentwicklung und Abnutzung. Der Einsatz von Kühlmittel erhöht die Lebensdauer um bis zu 500 %.

## TCT-Lochsägen für Edelstahl

Hartmetallzähne ermöglichen beste Performance, Geschwindigkeit und 10x längere Standzeit verglichen mit Standard Bi-Metall-Lochsägen. Die Zähne können nachgeschärft werden.

Extragroße 25 mm Trenntiefe zum Bohren in Bleche und Rohre.

Einteilige Bauweise mit hoher Rundlaufgenauigkeit und verringerten Vibrationen für präzises Bohren.

Tiefenbegrenzer verhindert ein Überbohren für höchste Sicherheit.

Auswurfeder zur leichten Entfernung des Bohrkerns, verhindert ein Verkanten und spart Zeit.

Aufnahme mit 3-Flächen-Schaft für sicheren Halt im Bohrfutter und beste Kraftübertragung. Ø 16-76 mm mit 10 mm Aufnahme und >Ø 80 mm mit 13 mm 3-Flächen-Schaft-Aufnahme.

Austauschbarer Zentrierbohrer und Auswurfeder.

Die Verwendung von Kühlmittel verlängert die Lebensdauer der Lochsägen. Für Metalle eignet sich Schneidöl, für Aluminium Terpentin, für Kunststoff Wasser und für Gusseisen trockenes Bohren.

Geeignet zum Bohren in Stahl (< 1200 N/mm<sup>2</sup>) bis 4 mm, Edelstahl bis 2 mm, Aluminium, Zink, Gusseisen, Kupfer, Fiberglas und Kunststoff.

Ø (mm)	Max. Trenntiefe (mm)	Inhalt	Bestell-einheit	Artikel-nummer	GTIN	UVP o. MwSt.	UVP inkl. MwSt.
16	25	1	1	4932479033	4058546363239	40,50 €	48,60 €
18	25	1	1	4932479034	4058546368289	40,50 €	48,60 €
19	25	1	1	4932479035	4058546368296	42,30 €	50,76 €
20	25	1	1	4932479036	4058546368302	42,30 €	50,76 €
22	25	1	1	4932479037	4058546368319	44,30 €	53,16 €
24	25	1	1	4932479038	4058546368326	44,30 €	53,16 €
25	25	1	1	4932479039	4058546368333	44,30 €	53,16 €
29	25	1	1	4932479040	4058546368340	45,30 €	54,36 €
30	25	1	1	4932479041	4058546368357	45,30 €	54,36 €
32	25	1	1	4932479042	4058546368364	48,30 €	57,96 €
35	25	1	1	4932479043	4058546368371	48,30 €	57,96 €
38	25	1	1	4932479044	4058546368388	55,90 €	67,08 €
40	25	1	1	4932479045	4058546368395	55,90 €	67,08 €
44	25	1	1	4932479046	4058546368401	59,60 €	71,52 €
45	25	1	1	4932479047	4058546368418	59,60 €	71,52 €
50	25	1	1	4932479048	4058546368425	63,30 €	75,96 €
51	25	1	1	4932479049	4058546368432	74,00 €	88,80 €
54	25	1	1	4932479050	4058546368449	74,00 €	88,80 €
60	25	1	1	4932479051	4058546368456	81,30 €	97,56 €
64	25	1	1	4932479052	4058546368463	89,10 €	106,92 €
70	25	1	1	4932479053	4058546368470	96,20 €	115,44 €
76	25	1	1	4932479054	4058546368487	125,20 €	150,24 €
80	25	1	1	4932479055	4058546368494	125,20 €	150,24 €
85	25	1	1	4932479056	4058546368500	136,60 €	163,92 €
102	25	1	1	4932479057	4058546368517	169,80 €	203,76 €
<b>TCT-Lochsägen Set (4-teilig)</b>		4	1	<b>4932479058</b>	4058546368524	169,90 €	203,88 €
4 x TCT-Lochsägen: Ø 16,20, 25, 32 mm. 1/8" Sechskantschlüssel							
Zentrierbohrer (Ø6 x 76 mm) inklusive Auswurfeder für TCT Lochsägen		1	1	4932479059	4058546368531	13,90 €	16,68 €
Auswurfeder Zentrierbohrer für TCT Lochsägen		3	1	4932479060	4058546368548	5,60 €	6,72 €
Madenschraube M6 für TCT Lochsägenadapter		3	1	4932479061	4058546368555	2,80 €	3,36 €

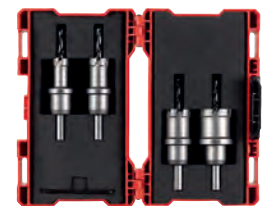

Lochsäge Ø mm	empfohlene Schnittgeschwindigkeit min <sup>-1</sup>	
	Stahl < 800 N/mm <sup>2</sup>	Stahl/Edelstahl < 1200 N/mm <sup>2</sup>
16	995	696
20	796	557
25	637	446
30	531	371
35	455	318
40	398	279
45	354	248
50	318	223
55	289	203
60	265	186
65	245	171
70	227	159
75	212	149
80	199	139
85	187	131
90	177	124
95	168	117
100	159	111

## BIG HAWG™ Multimaterial-Lochsägen

BIG HAWG™ Multimaterial-Lochsägen sind ideal für Elektriker, Zimmerleute, Küchenbauer sowie für den Einsatz im SHK-Bereich.

Entwickelt für den Einsatz in einer Vielzahl von Materialien:

Ziegel\* - geeignet für Ziegel- und Hohlblocksteine.

Porenbeton\*, Gas- und Porenbetonstein.

Weicher Kalksandstein bis zu einer Härte von 30 N/mm<sup>2</sup>.

Weichholz, Spanplatte, Sperrholz, MDF.

Kunststoff und kunststoffbeschichtete Platten.

\*Nicht geeignet für den Einsatz in harten Materialien wie Beton, Granit, mittelhartem bis hartem Kalksandstein, Naturstein und hartem Ziegel mit einer Härte von über 30 N/mm<sup>2</sup>.



Ø (mm)	Max. Trenntiefe (mm)	Zähnezahl	Inhalt	Bestell-einheit	Artikel-nummer	GTIN	UVP o. MwSt.	UVP inkl. MwSt.
25	60	2	1	1	4932464921	4058546228668	36,30 €	43,56 €
30	60	2	1	1	4932464922	4058546228675	36,30 €	43,56 €
35	60	2	1	1	4932464923	4058546228682	36,30 €	43,56 €
44	60	2	1	1	4932464924	4058546228699	40,60 €	48,72 €
51	60	3	1	1	4932464925	4058546228705	40,60 €	48,72 €
54	60	3	1	1	4932464926	4058546228712	40,60 €	48,72 €
57	60	3	1	1	4932464927	4058546228729	40,60 €	48,72 €
65	60	3	1	1	4932464928	4058546228736	43,10 €	51,72 €
68	60	3	1	1	4932464929	4058546228743	43,10 €	51,72 €
70	60	3	1	1	4932464930	4058546228750	43,10 €	51,72 €
76	60	3	1	1	4932464931	4058546228767	48,40 €	58,08 €
82	60	3	1	1	4932464932	4058546228774	54,40 €	65,28 €
92	60	3	1	1	4932464933	4058546228781	69,80 €	83,76 €
102	60	3	1	1	4932464934	4058546228798	72,70 €	87,24 €
108	60	3	1	1	4932464935	4058546228804	84,80 €	101,76 €
117	60	3	1	1	4932464936	4058546228811	90,80 €	108,96 €
133	60	3	1	1	4932464937	4058546228828	96,90 €	116,28 €
159	60	3	1	1	4932464938	4058546228835	109,10 €	130,92 €



## BIG HAWG™ Multimaterial-Lochsägen - Set

Beschreibung	Inhalt	Bestell-einheit	Artikel-nummer	GTIN	UVP o. MwSt.	UVP inkl. MwSt.
<b>BIG HAWG™ Multimaterial-Lochsägen Set (10-teilig)</b> 6 x BIG HAWG™ Multimaterial-Lochsägen: Ø 35, 44, 51, 57, 68, 76 mm. 1 x Adapter mit Zentrierbohrer. 2 x Zentrierbohrer. 1 x Diamantfeile. Sechskantschlüssel	10	1	4932464939	4058546228842	239,90 €	287,88 €



## BIG HAWG™ Multimaterial-Lochsägen - Systemzubehör

Beschreibung	Inhalt	Bestell-einheit	Artikel-nummer	GTIN	UVP o. MwSt.	UVP inkl. MwSt.
① BIG HAWG™ Multimaterial-Zentrierbohrer	1	1	4932464940	4058546228859	5,90 €	7,08 €
② BIG HAWG™ 7/16" Multimaterial-Adapter mit Zentrierbohrer	1	1	4932464941	4058546228866	18,00 €	21,60 €
③ Zentrierbohrer 3/8" für Holz	1	1	48271401	045242121397	4,80 €	5,76 €





## HCS Lochsägen

Optimierte 5 TPI Verzahnung für sauberes Schneiden in weichen Materialien.  
Zum Einsatz in Kunststoff und Gipskarton.

Ø (mm)	Max. Trenntiefe (mm)	Inhalt	Bestell-einheit	Artikel-nummer	GTIN	UVP o. MwSt.	UVP inkl. MwSt.
121	96	1	1	4932472076	4058546324728	106,50 €	127,80 €
127	96	1	1	4932472077	4058546324735	118,40 €	142,08 €
133	96	1	1	4932472078	4058546324742	148,00 €	177,60 €
138	96	1	1	4932472079	4058546324759	153,90 €	184,68 €
150	96	1	1	4932472080	4058546324766	159,80 €	191,76 €
168	96	1	1	4932472081	4058546324773	165,80 €	198,96 €
172	96	1	1	4932472082	4058546324780	165,80 €	198,96 €
177	96	1	1	4932472083	4058546324797	177,70 €	213,24 €
186	96	1	1	4932472084	4058546324803	201,30 €	241,56 €
210	96	1	1	4932472085	4058546324810	207,30 €	248,76 €
212	96	1	1	4932472086	4058546324827	213,20 €	255,84 €
226	96	1	1	4932472087	4058546324834	219,10 €	262,92 €



## Systemzubehör - HCS Lochsägen

Systemzubehör für HCS Lochsägen.

1. Adapter mit Zentrierbohrer
2. Zentrierbohrer

Beschreibung	Inhalt	Bestell-einheit	Artikel-nummer	GTIN	UVP o. MwSt.	UVP inkl. MwSt.
① Adapter für HCS Lochsägen mit Zentrierbohrer	1	1	4932472088	4058546324841	23,50 €	28,20 €
② Zentrierbohrer Ø 6,35 mm, 150 mm lang, für Adapter HCS Lochsägen	1	1	4932472089	4058546324858	10,00 €	12,00 €



## SHOCKWAVE<sup>™</sup> schlagfeste Lochsägen

Ø (mm)	Inhalt	Bestell-einheit	Artikel-nummer	GTIN	UVP o. MwSt.	UVP inkl. MwSt.
19	1	1	49569805	045242321094	24,30 €	29,16 €
22	1	1	49569810	045242321100	24,80 €	29,76 €
25	1	1	49569815	045242321117	24,80 €	29,76 €
① 29	1	1	49569820	045242321124	25,90 €	31,08 €
32	1	1	49569825	045242321131	27,10 €	32,52 €
35	1	1	49569830	045242321148	27,10 €	32,52 €
38	1	1	49569835	045242321155	27,10 €	32,52 €
<b>SHOCKWAVE<sup>™</sup> schlagfestes Lochsägen-Set (3-teilig)</b>	<b>3</b>	<b>1</b>	<b>49224800</b>	<b>045242321162</b>	<b>67,90 €</b>	<b>81,48 €</b>
Ø 22 / 29 / 35 mm						
Auswurfeder und Madenschraube	1	1	4932430466	4002395381272	1,10 €	1,32 €
Zentrierbohrer mit Adapter	1	1	4932430477	4002395381388	9,00 €	10,80 €



**SHOCKWAVE** **IMPACT DUTY**

## ANWENDUNGSGEBIETE

### KERAMIKFLIESEN

- Alle Arten von harten und weichen Fliesen: Porzellan / Feinsteinzeug / Granit / Kunststein / Terrazzo / Terracotta / Glasiert

### GUSSEISEN

### FIBERGLAS / GFK

- (Glasfaserverstärkter Kunststoff) / Perspex

## ANWENDUNGSEMPFEHLUNG:

1. Dank der M14-Aufnahme können die DIAMOND MAX Diamantbohrer direkt mit einem Winkelschleifer eingesetzt werden. Lösen Sie den Spindellock des Winkelschleifers und schrauben Sie den Adapter direkt auf das Gewinde.
2. Mit einem Maulschlüssel festziehen. Wenn die Fliese nicht fest auf der Wand oder dem Boden angebracht ist, sollte sie mit einer Klemme fixiert werden.
3. Den Winkelschleifer bei voller Drehzahl laufen lassen und den M14 Diamantbohrer in einem 20- 30°-Winkel mit leichtem Druck ansetzen. Sobald der Bohrer beginnt, in die Fliese zu schneiden, den Winkelschleifer im 90°-Winkel zur Fliese führen.
4. Leichten Druck ausüben und das Gerät in einer kreisförmigen Bewegung führen, um die Lebensdauer des Geräts zu verlängern.
5. Bei Materialien mit einer Stärke > 10 mm sollte der Diamantbohrer alle 5 Sekunden aus dem Bohrloch geführt werden, um an der Luft kurz auszukühlen. Auf diese Weise kann die Standzeit erhöht werden.

# M14 DIAMANT-FLIESENBOHRER



Diamantbestückte Bohrer und Lochsägen sind ideal zum Bohren von Löchern in harten Materialien wie z.B. Porzellan-/Feinsteinzeug-/Kunststeinfliesen, Gusseisen oder Fiberglas. DIAMOND MAX™ Diamantzubehör überzeugt durch seine Standzeit und Bohrgeschwindigkeit auch in härtesten Materialien. Die Diamant-Lochsägen können sowohl mit (Akku-)Schraubern als auch (Akku-)Winkelschleifern eingesetzt werden.

**Wenig Wasser:** Im Gegensatz zu herkömmlichen Diamantbohrern und -lochsägen benötigt DIAMOND MAX™ Zubehör nur sehr wenig Wasser. Kurzes Eintauchen vor dem Bohren sowie gelegentliches Wässern alle 5 Sekunden reicht aus für optimalen Bohrfortschritt.

**Saubere Löcher:** Bohrt saubere, präzise Löcher, ohne die Oberfläche zu beschädigen.

Hochwertige Diamantpartikel sowie ein formstabiler Bohrkörper für eine überragende Standzeit.

Seitliche Auswurfschlitze zur leichten Entfernung des Bohrkerns.

## M14 Diamantbohrer

Ø (mm)	Aufnahme	Inhalt	Bestell-einheit	Artikel-nummer	GTIN	UVP o. MwSt.	UVP inkl. MwSt.
5	M14	1	1	4932471758	4058546296575	25,50 €	30,60 €
6	M14	1	1	4932471759	4058546296582	27,10 €	32,52 €
8	M14	1	1	4932471760	4058546296599	29,50 €	35,40 €
10	M14	1	1	4932471761	4058546296605	32,50 €	39,00 €
12	M14	1	1	4932471762	4058546296612	33,80 €	40,56 €
14	M14	1	1	4932471763	4058546296629	36,60 €	43,92 €
16	M14	1	1	4932471764	4058546296636	37,80 €	45,36 €
18	M14	1	1	4932478276	4058546344535	39,00 €	46,80 €
20	M14	1	1	4932478277	4058546344542	40,20 €	48,24 €
25	M14	1	1	4932478278	4058546344559	46,10 €	55,32 €
32	M14	1	1	4932478279	4058546344566	54,30 €	65,16 €
35	M14	1	1	4932478280	4058546344573	58,00 €	69,60 €
40	M14	1	1	4932478281	4058546344580	66,20 €	79,44 €
44	M14	1	1	4932478282	4058546344597	73,30 €	87,96 €
51	M14	1	1	4932478283	4058546344603	80,50 €	96,60 €
55	M14	1	1	4932478284	4058546344610	82,80 €	99,36 €
68	M14	1	1	4932478285	4058546344627	94,70 €	113,64 €
75	M14	1	1	4932478286	4058546344634	97,10 €	116,52 €
102	M14	1	1	4932478287	4058546344641	112,40 €	134,88 €
<b>DIAMOND MAX<sup>™</sup> Diamantbohrer-Set (4-teilig)</b>		4	1	4932471863	4058546297626	115,90 €	139,08 €
Ø 6, 8, 10, 14 mm							



Beschreibung	Werk-zeugauf-nahme	Schaftauf-nahme	Inhalt	Bestell-einheit	Artikel-nummer	GTIN	UVP o. MwSt.	UVP inkl. MwSt.
Adapter, um M14 Diamantbohrer direkt mit dem MILWAUKEE <sup>®</sup> Mini-Polierer einzusetzen	M9 x 0.75	M14	1	1	4932472090	4058546324865	14,30 €	17,16 €
Adapter, um M14 Diamantbohrer mit dem MILWAUKEE <sup>®</sup> Winkel-Geradschleifer zu verwenden	M16 x 1.0	M14	1	1	4932472265	4058546339111	23,80 €	28,56 €



## M14 Diamant-Fräskopf

Für Fräs- und Anpassarbeiten in verschiedenen Materialien wie z. B. Porzellanfliesen, Granit, Naturstein, Marmor, Klinker, Dachziegel und Beton.  
Auch geeignet zum Anfasen in allen genannten Materialien.  
Zum Aufweiten vorhandener Bohrlöcher.  
M14-Aufnahme: zum direkten Einsatz mit Winkelschleifern.

Beschreibung	Ø (mm)	Arbeitslänge (mm)	Inhalt	Bestell-einheit	Artikel-nummer	GTIN	UVP o. MwSt.	UVP inkl. MwSt.
M14 Diamant-Fräskopf	20	35	1	1	4932479078	4058546368722	84,90 €	101,88 €



## M14 Diamanttopfscheibe

Ideal für alle Arten von Reparaturarbeiten unter beengten Platzverhältnissen.  
Zum ebenmäßigen Abschleifen von Fliesenkleber beim Austausch beschädigter Fliesen.  
Zum Abschleifen von verschiedenen Materialien wie z.B. Granit, Stein, Porzellan- und Keramikfliesen, Beton, Estrich sowie zum Abtragen von Klebern.  
M14-Aufnahme: zum direkten Einsatz mit Winkelschleifern.

Beschreibung	Ø (mm)	Höhe Diamant Topfscheibe [mm]	Segment-höhe (mm)	Inhalt	Bestell-einheit	Artikel-nummer	GTIN	UVP o. MwSt.	UVP inkl. MwSt.
Diamant-Topfscheibe M14	50	27	2	1	1	4932479079	4058546368739	79,60 €	95,52 €





## ANWENDUNGSGEBIETE

### KERAMIKFLIESEN



- Alle Arten von harten und weichen Fliesen: Porzellan / Feinsteinzeug / Granit / Kunststein / Terrazzo / Terracotta / Glasiert

### GUSSEISEN



### FIBERGLAS / GFK



- (Glasfaserverstärkter Kunststoff) / Perspex

## ANWENDUNGSEMPFEHLUNG MIT EINEM WINKELSCHLEIFER:

1. Schrauben Sie den M14 Adapter auf die Diamant-Lochsäge und ziehen Sie ihn mit einem Maulschlüssel fest. Lösen Sie den Spindellock des Winkelschleifers und schrauben Sie den Adapter direkt auf das Gewinde. Mit einem Maulschlüssel erneut festziehen.
2. Wenn die Fliese nicht fest auf der Wand oder dem Boden angebracht ist, sollte sie mit einer Klemme fixiert werden.
3. Tauchen Sie die Diamant-Lochsäge in Wasser.
4. Den Winkelschleifer bei voller Drehzahl laufen lassen und die Lochsäge in einem 20- 30°-Winkel mit leichtem Druck ansetzen. Sobald die Lochsäge beginnt, in die Fliese zu schneiden, den Winkelschleifer im 90°-Winkel zur Fliese führen.
5. Alle 5 Sekunden die Lochsäge in Wasser tauchen.
6. Leichten Druck ausüben und das Gerät in einer kreisförmigen Bewegung führen, um die Lebensdauer des Geräts zu erhöhen.

# DIAMOND MAX™ 1/4" NASS-/ TROCKENBOHRER



Diamant-bestückte Bohrer und Lochsagen sind ideal zum Bohren in extrem harten Materialien wie Porzellan-/Feinsteinzeug-/Kunststeinfliesen, Gusseisen oder Fiberglas. Die Diamantbohrer und -lochsagen überzeugen durch ihre Standzeit und schnellen Bohrfortschritt auch in härtesten Materialien.

**Wenig Wasser:** Im Gegensatz zu herkömmlichen Diamantbohrern benötigt DIAMOND MAX™ Zubehör nur sehr wenig Wasser. Ein kurzes Eintauchen vor dem

Bohren sowie gelegentliches Wässern zwischendurch reichen aus.

**Saubere Löcher:** DIAMOND MAX™ Bohrer erzielen saubere Bohrergebnisse, ohne die Oberfläche zu beschädigen.

Hochwertige Diamantpartikel sowie ein formstabiler Bohrkörper für eine überragende Standzeit.

Seitliche Auswurfschlitze zur leichten Entfernung des Bohrkerns.



## DIAMOND MAX<sup>™</sup> 1/4" Nass-/Trockenbohrer

Ø (mm)	Aufnahme	Inhalt	Bestell-einheit	Artikel-nummer	GTIN	UVP o. MwSt.	UVP inkl. MwSt.
① 5	1/4" Hex	1	1	49560503	045242223732	24,30 €	29,16 €
6	1/4" Hex	1	1	49560505	045242223749	26,00 €	31,20 €
8	1/4" Hex	1	1	49560507	045242223756	28,40 €	34,08 €
10	1/4" Hex	1	1	49560509	045242223763	31,90 €	38,28 €
12	1/4" Hex	1	1	49560511	045242223770	34,30 €	41,16 €
15	1/4" Hex	1	1	49560513	045242223787	36,60 €	43,92 €
20	1/4" Hex	1	1	49560515	045242223794	39,00 €	46,80 €
25	1/4" Hex	1	1	49560517	045242223800	43,70 €	52,44 €

**DIAMOND MAX<sup>™</sup>  
Diamantbohrer-Set  
(3-teilig)**

Ø 6, 8, 10 mm

3 1 **4932471771** 4058546296704 59,20 € 71,04 €



Ø (mm)	Aufnahme	Inhalt	Bestell-einheit	Artikel-nummer	GTIN	UVP o. MwSt.	UVP inkl. MwSt.
22	1/2" x 20	1	1	49565605	045242308439	40,50 €	48,60 €
29	1/2" x 20	1	1	49565615	045242308446	47,10 €	56,52 €
32	5/8" x 18	1	1	49565620	045242308453	48,20 €	57,84 €
35	5/8" x 18	1	1	49565625	045242308460	51,50 €	61,80 €
② 38	5/8" x 18	1	1	49565630	045242308477	59,20 €	71,04 €
44	5/8" x 18	1	1	49565640	045242308491	67,50 €	81,00 €
51	5/8" x 18	1	1	49565645	045242308507	72,30 €	86,76 €
64	5/8" x 18	1	1	49565660	045242308521	84,30 €	101,16 €
68	5/8" x 18	1	1	49565664	045242337835	89,90 €	107,88 €



Beschreibung	Lochsägen-Ø	Schaftaufnahme	Aufnahme	Inhalt	Bestell-einheit	Artikel-nummer	GTIN	UVP o. MwSt.	UVP inkl. MwSt.
Adapter	Ø 14-30 mm	9.5 mm Hex	1/2" x 20	1	1	4932479465	4058546372590	13,10 €	15,72 €
Adapter	Ø 32-210 mm	9.5 mm Hex	5/8" x 18	1	1	4932479466	4058546372606	21,50 €	25,80 €
Adapter für Winkelschleifer	Ø 22-29mm	M14	1/2" x 20	1	1	4932430464	4002395381258	17,40 €	20,88 €
Adapter für Winkelschleifer	Ø 32-68mm	M14	5/8" x 18	1	1	4932430465	4002395381265	19,60 €	23,52 €

## Diamantbohren Bohrschablone

Konstante Wasserzufuhr erhöht die Standzeit des Diamantzubehörs deutlich.  
Wasserkühlsystem mit regulierbarer Wasserzufuhr.

Bohrschablone fixiert den Bohrer und verhindert ein Abrutschen des Bohrers.

Leichtes Fixieren und Entfernen der Bohrschablone durch Vakuumbefestigung.

Beschreibung	Inhalt	Bestell-einheit	Artikel-nummer	GTIN	UVP o. MwSt.	UVP inkl. MwSt.
Bohrschablone für Bohrer/Lochsägen Ø 19 - 68 mm	1	1	4932352332	4002395369911	48,80 €	58,56 €



# Diamant-Nassbohrkronen

- ① Stand 1 1/4" UNC Aufnahme
- ② Prägung des Durchmessers und Aufnahmetyps zur langlebigen Sichtbarkeit
- ③ Die lasergeschweißten und vorgeschliffenen Segmente garantieren einen schnellen Bohrvorschub bereits ab der ersten Bohrung.
- ③ 10 mm hohe Segmente für überragende Standzeit



## THIN KERF Diamant-Nassbohrkronen

Diamant-Segmente, optimiert für den Einsatz mit Akku-Werkzeugen.

Optimiert für Diamant-Kernbohrgeräte bis zu einer Leistung von 2500 W.

10 mm hohe lasergeschweißte Segmente für eine überragende Standzeit.

Standard 1/2" G Aufnahme für kleinere Durchmesser & Standard 1 1/4" UNC Aufnahme für größere Durchmesser.



Ø (mm)	Beschreibung	DD3 - 152	MXF DCD 150	Bohrkronenaufnahme	Arbeitslänge (mm) B	Gesamtlänge (mm) A	Inhalt	Bestell-einheit	Artikel-nummer	GTIN	UVP o. MwSt.	UVP inkl. MwSt.
12	WCHP-TK 12 mm	✓	✓	1/2" G	200	270	1	1	4932472167	4058546325633	110,70 €	132,84 €
14	WCHP-TK 14 mm	✓	✓	1/2" G	300	370	1	1	4932472168	4058546325640	110,70 €	132,84 €
16	WCHP-TK 16 mm	✓	✓	1/2" G	300	370	1	1	4932472169	4058546325657	117,40 €	140,88 €
18	WCHP-TK 18 mm	✓	✓	1/2" G	300	370	1	1	4932472170	4058546325664	117,40 €	140,88 €
20	WCHP-TK 20 mm	✓	✓	1/2" G	300	370	1	1	4932472171	4058546325671	121,50 €	145,80 €
22	WCHP-TK 22 mm	✓	✓	1/2" G	300	370	1	1	4932472172	4058546325688	121,50 €	145,80 €
24	WCHP-TK 24 mm	✓	✓	1/2" G	300	370	1	1	4932472173	4058546325695	121,50 €	145,80 €
25	WCHP-TK 25 mm	✓	✓	1/2" G	300	370	1	1	4932472174	4058546325701	121,50 €	145,80 €
28	WCHP-TK 28 mm	✓	✓	1/2" G	300	370	1	1	4932472175	4058546325718	144,10 €	172,92 €
30	WCHP-TK 30 mm	✓	✓	1/2" G	300	370	1	1	4932472176	4058546325725	149,90 €	179,88 €
32	WCHP-TK 32 mm	✓	✓	1/2" G	300	370	1	1	4932472177	4058546325732	157,00 €	188,40 €
35	WCHP-TK 35 mm	✓	✓	1/2" G	300	370	1	1	4932472178	4058546325749	168,90 €	202,68 €
40	WCHP-TK 40 mm	✓	✓	1/2" G	300	370	1	1	4932472180	4058546325763	203,30 €	243,96 €
46	WCHP-TK 46 mm	✓	✓	1 1/4" UNC	450	525	1	1	4932478953	4058546362355	203,30 €	243,96 €
51	WCHP-TK 51 mm	✓	✓	1 1/4" UNC	450	525	1	1	4932472184	4058546325800	236,40 €	283,68 €
56	WCHP-TK 56 mm	✓	✓	1 1/4" UNC	450	525	1	1	4932472185	4058546325817	189,00 €	226,80 €
61	WCHP-TK 61 mm	✓	✓	1 1/4" UNC	450	525	1	1	4932472186	4058546325824	218,70 €	262,44 €
66	WCHP-TK 66 mm	✓	✓	1 1/4" UNC	450	525	1	1	4932472187	4058546325831	218,70 €	262,44 €
68	WCHP-TK 68 mm	✓	✓	1 1/4" UNC	450	525	1	1	4932478954	4058546362362	218,70 €	262,44 €
71	WCHP-TK 71 mm	✓	✓	1 1/4" UNC	450	525	1	1	4932472188	4058546325848	228,10 €	273,72 €
76	WCHP-TK 76 mm	✓	✓	1 1/4" UNC	450	525	1	1	4932472189	4058546325855	248,30 €	297,96 €
81	WCHP-TK 81 mm	✓	✓	1 1/4" UNC	450	525	1	1	4932472190	4058546325862	268,50 €	322,20 €
86	WCHP-TK 86 mm	✓	✓	1 1/4" UNC	450	525	1	1	4932472191	4058546325879	279,10 €	334,92 €
91	WCHP-TK 91 mm	✓	✓	1 1/4" UNC	450	525	1	1	4932472192	4058546325886	301,60 €	361,92 €
101	WCHP-TK 101 mm	✓	✓	1 1/4" UNC	450	525	1	1	4932472193	4058546325893	331,20 €	397,44 €
105	WCHP-TK 105 mm	✓	✓	1 1/4" UNC	450	525	1	1	4932472194	4058546325909	343,10 €	411,72 €
111	WCHP-TK 111 mm	✓	✓	1 1/4" UNC	450	525	1	1	4932472195	4058546325916	346,60 €	415,92 €
121	WCHP-TK 121 mm	✓	✓	1 1/4" UNC	450	525	1	1	4932472196	4058546325923	378,60 €	454,32 €
126	WCHP-TK 126 mm	✓	✓	1 1/4" UNC	450	525	1	1	4932478955	4058546362379	378,60 €	454,32 €
130	WCHP-TK 130 mm	✓	✓	1 1/4" UNC	450	525	1	1	4932472197	4058546325930	397,50 €	477,00 €
140	WCHP-TK 140 mm	✓	✓	1 1/4" UNC	450	525	1	1	4932472198	4058546325947	402,30 €	482,76 €
150	WCHP-TK 150 mm	✓	✓	1 1/4" UNC	450	525	1	1	4932472199	4058546325954	445,00 €	534,00 €



## Diamant-Nassbohrkronen

Be- Ø (mm)	Be- schrei- bung	DD3 152	DCM2 250C & DCM2 350C	Bohrkro- nenauf- nahme	Arbeits- länge (mm) B	Gesamt- länge (mm) A	Inhalt	Bestell- einheit	Artikel- nummer	GTIN	UVP o. MwSt.	UVP inkl. MwSt.
52	WCHP 52	✓		1 ¼" UNC	450	525	1	1	4932399707	4002395363582	170,00 €	204,00 €
62	WCHP 62	✓		1 ¼" UNC	450	525	1	1	4932399708	4002395363599	200,00 €	240,00 €
72	WCHP 72	✓		1 ¼" UNC	450	525	1	1	4932399709	4002395363605	211,30 €	253,56 €
82	WCHP 82	✓		1 ¼" UNC	450	525	1	1	4932399710	4002395363612	245,60 €	294,72 €
92	WCHP 92	✓		1 ¼" UNC	450	525	1	1	4932399711	4002395363629	257,90 €	309,48 €
102	WCHP 102	✓		1 ¼" UNC	450	525	1	1	4932399712	4002395363636	283,80 €	340,56 €
112	WCHP 112	✓		1 ¼" UNC	450	525	1	1	4932399713	4002395363643	315,00 €	378,00 €
122	WCHP 122	✓		1 ¼" UNC	450	525	1	1	4932399714	4002395363650	347,50 €	417,00 €
132	WCHP 132	✓		1 ¼" UNC	450	525	1	1	4932399715	4002395363667	363,40 €	436,08 €
152	WCHP 152	✓		1 ¼" UNC	450	525	1	1	4932399716	4002395363674	409,00 €	490,80 €
162	WCHP 162	✓		1 ¼" UNC	450	525	1	1	4932399717	4002395363681	472,80 €	567,36 €
172	WCHP 172	✓		1 ¼" UNC	450	525	1	1	4932352052	4002395367092	475,00 €	570,00 €
182	WCHP 182	✓		1 ¼" UNC	450	525	1	1	4932399718	4002395363698	532,10 €	638,52 €
202	WCHP 202	✓		1 ¼" UNC	450	525	1	1	4932399719	4002395363704	573,50 €	688,20 €
225	WCHP 225	✓		1 ¼" UNC	450	525	1	1	4932399720	4002395363711	631,90 €	758,28 €
250	WCHP 250	✓		1 ¼" UNC	450	525	1	1	4932399721	4002395363728	753,50 €	904,20 €
300	WCHP 300	✓		1 ¼" UNC	450	525	1	1	4932399722	4002395363735	864,80 €	1037,76 €
350	WCHP 350	✓		1 ¼" UNC	450	525	1	1	4932399723	4002395363742	1024,30 €	1229,16 €

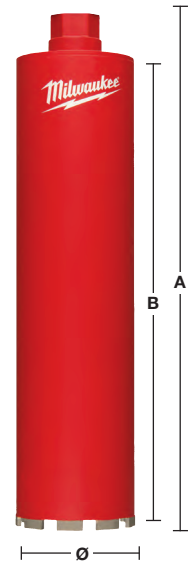



# Diamant-Trockenbohrkronen mit Staubabsaugung - DCHXL

10 mm hohe Segmente.  
Lasergeschweißte Segmente für überragende Standzeit.



Material	DCHXL	Material	DCHXL
Beton	✘	Kalksandstein – hart	✓
Betonwerk-/Kunststein	✘	Klinker – sehr hart	✓
Fliesen	✘	Marmor	✘
Gas-/Porenbeton	◆	Ziegel/Backstein – mittelhart	✓
Granit	✘	Ziegel/Backstein – weich	◆
Kalksandstein – abrasiv	◆		

✓ Besonders geeignet. Empfohlen für diese Materialien.  
✘ Nicht geeignet für diese Materialien.

◆ Geeignet. Bedingt empfohlen für diese Materialien. Sehr gute Schnittleistung, aber verringerte Standzeit der Krone.

Beschreibung	Ø (mm)	Bohrkronenaufnahme	Arbeitslänge (mm) B	Gesamtlänge (mm) A	Inhalt	Bestell-einheit	Artikel-nummer	GTIN	UVP o. MwSt.	UVP inkl. MwSt.
DCHXL 38*	38	1 ¼" UNC	420	490	1	1	4932399753	4002395364060	149,70 €	179,64 €
DCHXL 52	52	1 ¼" UNC	420	490	1	1	4932399163	4002395357703	178,40 €	214,08 €
DCHXL 68	68	1 ¼" UNC	420	490	1	1	4932399164	4002395357710	189,90 €	227,88 €
DCHXL 82	82	1 ¼" UNC	420	490	1	1	4932399165	4002395357727	218,80 €	262,56 €
DCHXL 102	102	1 ¼" UNC	420	490	1	1	4932399166	4002395357734	287,90 €	345,48 €
DCHXL 107	107	1 ¼" UNC	420	490	1	1	4932399754	4002395364077	299,40 €	359,28 €
① DCHXL 112	112	1 ¼" UNC	420	490	1	1	4932399167	4002395357741	310,90 €	373,08 €
DCHXL 117	117	1 ¼" UNC	420	490	1	1	4932399755	4002395364084	322,50 €	387,00 €
DCHXL 122	122	1 ¼" UNC	420	490	1	1	4932399168	4002395357758	334,00 €	400,80 €
DCHXL 127	127	1 ¼" UNC	420	490	1	1	4932399169	4002395357765	345,50 €	414,60 €
DCHXL 132	132	1 ¼" UNC	420	490	1	1	4932399170	4002395357772	357,00 €	428,40 €
DCHXL 152	152	1 ¼" UNC	420	490	1	1	4932399171	4002395357789	391,60 €	469,92 €
DCHXL 162	162	1 ¼" UNC	420	490	1	1	4932399172	4002395357796	426,10 €	511,32 €

\* Während des Vorbohrens kein Zentrierstern erforderlich.

Beschreibung	Werkzeugaufnahme	Bohrkronenaufnahme	Inhalt	Bestell-einheit	Artikel-nummer	GTIN	UVP o. MwSt.	UVP inkl. MwSt.
② FIXTEC™ Clean Line Rotor (CLR)	M18 x 2.5	1 ¼" UNC	1	1	4932352172	4002395368242	219,30 €	263,16 €

Beschreibung	Inhalt	Bestell-einheit	Artikel-nummer	GTIN	UVP o. MwSt.	UVP inkl. MwSt.
③ Zentrierbohrer-Adapter für DD2-160. Inkl. Klemmschraube (4931622432). Erfordert Sechskantschlüssel (4931616044) und Zentrierbohrer SDS-Plus Ø 8 x 160 mm, 4932307071)	1	1	4932399173	4002395357802	42,60 €	51,12 €
④ Zentrierbohrer-Adapter für DD3-152. Zentrierbohrer SDS-Plus (Ø 8 x 110 mm, 4932307070)	1	1	4932352679	4002395373376	81,80 €	98,16 €
⑤ Zentrierbohrer-Adapter für Trockenbohrkronen für MXF DCD150	1	1	4932479580	4058546373740	169,80 €	203,76 €

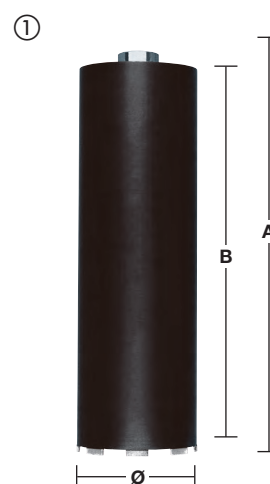



## Diamant-Trockenbohrkronen für Steckdosen mit Staubabsaugung - DCHX

10 mm hohe Segmente.

Lasergeschweißte Segmente für überragende Standzeit.

Geeignet für die Installation von Anschluss- und Verteilerdosen.

Nicht schlagfest.

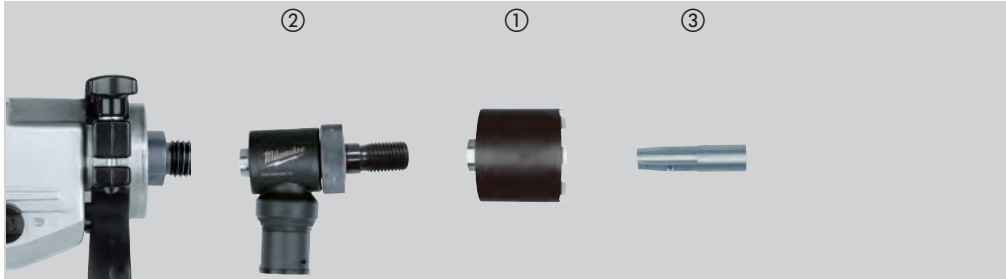

Material	DCHX	Material	DCHX
Beton	✘	Kalksandstein – hart	✓
Betonwerk-/Kunststein	✘	Klinker – sehr hart	✓
Fliesen	✘	Marmor	✘
Gas-/Porenbeton	◆	Ziegel/Backstein – mittelhart	✓
Granit	✘	Ziegel/Backstein – weich	◆
Kalksandstein – abrasiv	◆		

✓ Besonders geeignet. Empfohlen für diese Materialien.

◆ Geeignet. Bedingt empfohlen für diese Materialien.

Sehr gute Schnittleistung, aber verringerte Standzeit.

✘ Nicht geeignet für diese Materialien.

Beschreibung	Ø (mm)	Bohrkronenaufnahme	Arbeitslänge (mm) B	Gesamtlänge (mm) A	Inhalt	Bestell-einheit	Artikel-nummer	GTIN	UVP o. MwSt.	UVP inkl. MwSt.
① DCHX 68	68	1 ¼" UNC	60	130	1	1	4932399217	4002395358311	115,10 €	138,12 €
DCHX 82	82	1 ¼" UNC	60	130	1	1	4932399218	4002395358328	auf Anfrage	auf Anfrage

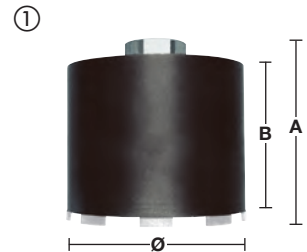

Beschreibung	Werkzeugaufnahme	Bohrkronenaufnahme	Inhalt	Bestell-einheit	Artikel-nummer	GTIN	UVP o. MwSt.	UVP inkl. MwSt.
② FIXTEC <sup>™</sup> Clean Line Rotor (CLR)	M18 x 2.5	1 ¼" UNC	1	1	4932352172	4002395368242	219,30 €	263,16 €



Beschreibung	Inhalt	Bestell-einheit	Artikel-nummer	GTIN	UVP o. MwSt.	UVP inkl. MwSt.
③ Zentrierbohrer-Adapter für DD3-152. Inkl. Klemmschraube (4931622432). Erfordert Sechskantschlüssel (4931616044) und Zentrierbohrer SDS-Plus Ø 8 x 160 mm, 4932307071)	1	1	4932399173	4002395357802	42,60 €	51,12 €
④ Zentrierbohrer-Adapter für DD3-152. Zentrierbohrer SDS-Plus (Ø 8 x 110 mm, 4932307070)	1	1	4932352679	4002395373376	81,80 €	98,16 €
⑤ Zentrierbohrer-Adapter für Trockenbohrkronen für MXF DCD150	1	1	4932479580	4058546373740	169,80 €	203,76 €



# Diamant-Trockenbohrkronen für Steckdosen ohne Staubabsaugung - DCU / DCH

7 mm hohe Segmente.  
 Lasergeschweißte Segmente für überragende Standzeit.  
 Geeignet für die Installation von Anschluss- und Verteilerdosen.  
 Nicht schlagfest.

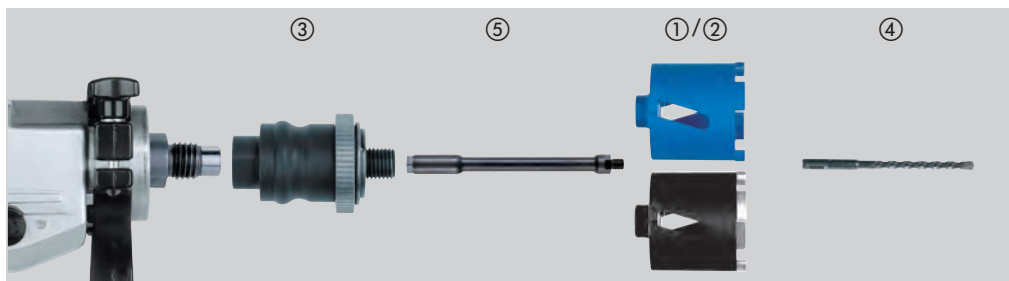

Material	DCU	DCH	Material	DCU	DCH
Beton	✗	✗	Kalksandstein – hart	◆	✓
Betonwerk-/Kunststein	✗	✗	Klinker – sehr hart	◆	✓
Fliesen	✗	✗	Marmor	✗	✗
Gas-/Porenbeton	◆	◆	Ziegel/Backstein – mittelhart	✓	✓
Granit	✗	✗	Ziegel/Backstein – weich	✓	◆
Kalksandstein – abrasiv	✓	◆			

- ✓ Besonders geeignet. Empfohlen für diese Materialien.
- ◆ Geeignet. Bedingt empfohlen für diese Materialien. Sehr gute Schnittleistung, aber verringerte Standzeit.
- ✗ Nicht geeignet für diese Materialien.

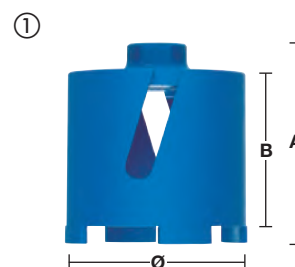

Beschreibung	Ø (mm)	Bohrkronenaufnahme	Arbeitslänge (mm) B	Gesamtlänge (mm) A	Inhalt	Bestell-einheit	Artikel-nummer	GTIN	UVP o. MwSt.	UVP inkl. MwSt.
① DCU 68	68	M16	60	90	1	1	4932371978	4002395346035	94,30 €	113,16 €
① DCU 82	82	M16	60	90	1	1	4932371979	4002395346042	120,80 €	144,96 €
② DCH 68	68	M16	60	90	1	1	4932399579	4002395362080	120,80 €	144,96 €
② DCH 82	82	M16	60	90	1	1	4932399580	4002395362097	146,10 €	175,32 €

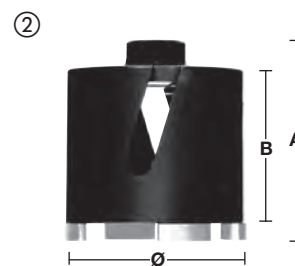

Beschreibung	Werkzeug-aufnahme	Bohrkronenaufnahme	Inhalt	Bestell-einheit	Artikel-nummer	GTIN	UVP o. MwSt.	UVP inkl. MwSt.
③ FIXTEC™ Adapter. Werkzeugwechsel in Sekunden, kein zusätzliches Werkzeug notwendig	M18 x 2.5	M16	1	1	4932399174	4002395357819	79,50 €	95,40 €
④ Benötigt SDS-Plus Zentrierbohrer (Ø 8 x 160 mm)			1	1	4932307071	4002395308873	5,60 €	6,72 €



Beschreibung	Adapter-Aufnahme	Bohrkronenaufnahme	Gesamtlänge (mm) A	Inhalt	Bestell-einheit	Artikel-nummer	GTIN	UVP o. MwSt.	UVP inkl. MwSt.
④ Verlängerung zwischen FIXTEC-Aufnahme und Diamantbohrkrone	M16	M16	300	1	1	4932369736	4002395346028	97,70 €	117,24 €



## Diamant-Trockenbohrkronen ohne Staubabsaugung - DCH 150

10 mm hohe Segmente.

Lasergeschweißte Segmente für überragende Standzeit.

Nicht schlagfest.

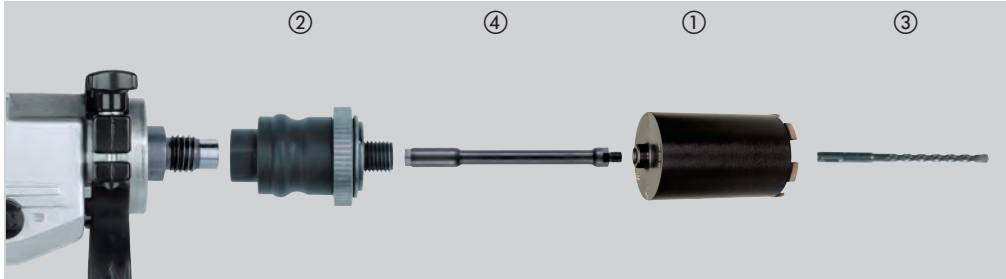

Material	DCH	Material	DCH
Beton	✘	Kalksandstein – hart	✓
Betonwerk-/Kunststein	✘	Klinker – sehr hart	✓
Fliesen	✘	Marmor	✘
Gas-/Porenbeton	◆	Ziegel/Backstein – mittelhart	✓
Granit	✘	Ziegel/Backstein – weich	◆
Kalksandstein – abrasiv	◆		

✓ Besonders geeignet. Empfohlen für diese Materialien.

◆ Geeignet. Bedingt empfohlen für diese Materialien.

Sehr gute Schnittleistung, aber verringerte Standzeit.

✘ Nicht geeignet für diese Materialien.

Beschreibung	Ø (mm)	Bohrkronenaufnahme	Arbeitslänge (mm) B	Gesamtlänge (mm) A	Inhalt	Bestell-einheit	Artikel-nummer	GTIN	UVP o. MwSt.	UVP inkl. MwSt.
DCH 150-52	52	M16	150	180	1	1	4932352628	4002395372867	161,70 €	194,04 €
DCH 150-62	62	M16	150	180	1	1	4932352629	4002395372874	174,10 €	208,92 €
DCH 150-68	68	M16	150	180	1	1	4932352630	4002395372881	198,90 €	238,68 €
DCH 150-82	82	M16	150	180	1	1	4932352631	4002395372898	211,40 €	253,68 €
DCH 150-102	102	M16	150	180	1	1	4932352632	4002395372904	248,70 €	298,44 €
DCH 150-127	127	M16	150	180	1	1	4932352633	4002395372911	279,70 €	335,64 €

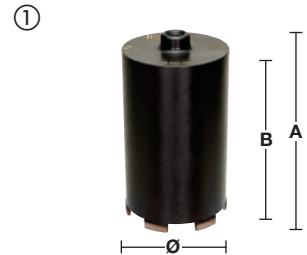

Beschreibung	Werkzeugaufnahme	Bohrkronenaufnahme	Inhalt	Bestell-einheit	Artikel-nummer	GTIN	UVP o. MwSt.	UVP inkl. MwSt.
FIXTEC <sup>™</sup> Adapter. Werkzeugwechsel in Sekunden, kein zusätzliches Werkzeug notwendig	M18 x 2.5	M16	1	1	4932399174	4002395357819	79,50 €	95,40 €
	11 mm Hex	M16	1	1	4932399220	4002395358342	89,40 €	107,28 €
Benötigt SDS-Plus Zentrierbohrer (Ø 8 x 260 mm)			1	1	4932353821	4002395320141	7,90 €	9,48 €



Beschreibung	Adapteraufnahme	Bohrkronenaufnahme	Gesamtlänge (mm) A	Inhalt	Bestell-einheit	Artikel-nummer	GTIN	UVP o. MwSt.	UVP inkl. MwSt.
Verlängerung zwischen FIXTEC-Aufnahme und Diamantbohrkrone	M16	M16	300	1	1	4932369736	4002395346028	97,70 €	117,24 €

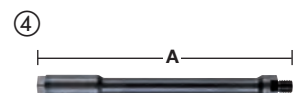

**SHOCKWAVE**   
IMPACT DUTY™

# SCHLAGFESTES ZUBEHÖR

BEFESTIGEN

SHOCKWAVE™ SCHLAGFESTE BITS



**WEAR  
GUARD  
TIP™  
BITSPITZE**

Scannen  
Sie hier, um  
das Video  
anzusehen.



**SPEZIAL-  
STAHL**



**OPTIMIERTE  
SHOCK ZONE™**

MILWAUKEE® SHOCKWAVE™ schlagfeste Bits sind ideal für den Einsatz mit Schlagschraubern. Die WEAR GUARD TIP™ Bitspitze ist lasergehärtet und besitzt eine äußere Schutzschicht, die den Bit vor Deformierung schützt. Die optimierte SHOCK ZONE™-Geometrie ist individuell auf jeden Schraubfall abgestimmt, absorbiert Drehmomentspitzen und schützt vor Brüchen. Der Spezialstahl sowie das spezielle Härtingsverfahren sind auf jeden Schraubfall individuell abgestimmt für eine längere Standzeit im Vergleich zu Standard-Bits. Die SHOCKWAVE™ schlagfesten Schrauberbits sind extrem standfest und ideal geeignet bei nahezu allen anspruchsvollen Anwendungen.





## SHOCKWAVE™ schlagfeste Schrauberbits

# IMPACT

SHOCKWAVE™ schlagfestes Zubehör ist die Systemlösung im Bereich Schlagschrauben. Das innovative Systemzubehör ist nicht nur schlagfest und damit für den Einsatz mit Schlagschraubern geeignet, sondern bietet für alle Bohr- und Schraubfälle das passende Zubehör.

Lasergehärtete WEAR GUARD TIP™ Bit Spitze für präzise Passgenauigkeit und längere Lebensdauer.

SHOCK ZONE™ Geometrie - sehr flexibel, um Schlageinwirkungen zu absorbieren.



Die flexible SHOCK ZONE™ verringert die Belastung auf die Bit Spitze und dadurch die Bruchgefahr.

Die Kombination aus der SHOCK ZONE™ und einem speziellen Härteverfahren absorbieren die Schlageinwirkungen.

Spezialstahl: Die für MILWAUKEE® entwickelte Stahllegierung ist speziell für SHOCKWAVE™ Bits sowie auf den Einsatz mit Schlagschraubern abgestimmt. Die SHOCKWAVE™ Bits sind dadurch standfester und gleichzeitig flexibler – optimal für harte Schraubfälle.



- A) 25 mm 1/4" Hex - DIN 3126 - C 6.3
- B) 50 mm 1/4" Hex - DIN 3126 - E 6.3
- C) 90 mm 1/4" Hex - DIN 3126 - E 6.3
- D) 150 mm 1/4" Hex - DIN 3126 - E 6.3

	Typ	Gesamtlänge (mm)	Deliefert in	Inhalt	Bestell-einheit	Artikel-nummer	GTIN	UVP o. MwSt.	UVP inkl. MwSt.
<b>Philips</b> 	PH 1	25	①	2	1	4932430850	4002395385126	2,50 €	3,00 €
		50	①	1	1	4932471564	4058546294632	3,00 €	3,60 €
		90	①	1	1	4932430851	4002395385133	3,60 €	4,32 €
	PH 2	25	①	2	1	4932430852	4002395385140	2,50 €	3,00 €
		25	②	25	10	4932430853	4002395385157	20,70 €	24,84 €
		50	①	1	1	4932430854	4002395385164	3,00 €	3,60 €
		50	②	10	10	4932430855	4002395385171	21,90 €	26,28 €
		90	①	1	1	4932430856	4002395385188	3,60 €	4,32 €
		150	①	1	1	4932471565	4058546294649	5,80 €	6,96 €
	PH 3	25	①	2	1	4932430857	4002395385195	2,50 €	3,00 €
		50	①	1	1	4932430858	4002395385201	3,00 €	3,60 €
		90	①	1	1	4932430859	4002395385218	3,60 €	4,32 €
<b>Pozidrive</b> 	PZ 1	25	①	2	1	4932430860	4002395385225	2,50 €	3,00 €
		25	②	25	10	4932430861	4002395385232	20,70 €	24,84 €
		50	①	1	1	4932471566	4058546294656	3,00 €	3,60 €
		90	①	1	1	4932430862	4002395385249	3,60 €	4,32 €
	PZ 2	25	①	2	1	4932430863	4002395385256	2,50 €	3,00 €
		25	②	25	10	4932430864	4002395385263	20,70 €	24,84 €
		50	①	1	1	4932430865	4002395385270	3,00 €	3,60 €
		50	②	10	10	4932430866	4002395385287	21,90 €	26,28 €
		90	①	1	1	4932430867	4002395385294	3,60 €	4,32 €
	PZ 3	150	①	1	1	4932471928	4058546298272	5,80 €	6,96 €
		25	①	2	1	4932430868	4002395385300	2,50 €	3,00 €
		25	②	25	10	4932430869	4002395385317	20,70 €	24,84 €
50		①	1	1	4932430870	4002395385324	3,00 €	3,60 €	
		150	①	1	4932471929	4058546298289	5,80 €	6,96 €	

### ① Blisterverpackung



### ② Aufbewahrungsbox



### ③ Thekendisplay



# SHOCKWAVE TM

## IMPACT DUTY

	Typ	Gesamtlänge (mm)	Geliefert in	Inhalt	Bestell-einheit	Artikel-nummer	GTIN	UVP o. MwSt.	UVP inkl. MwSt.
	TX 7	25	①	2	1	4932471567	4058546294663	2,50 €	3,00 €
	TX 8	25	①	2	1	4932471568	4058546294670	2,50 €	3,00 €
	TX 9	25	①	2	1	4932471569	4058546294687	2,50 €	3,00 €
	TX 10	25	①	2	1	4932430871	4002395385331	2,50 €	3,00 €
		50	①	1	1	4932471570	4058546294694	3,00 €	3,60 €
	TX 15	25	①	2	1	4932430872	4002395385348	2,50 €	3,00 €
		25	②	25	10	4932430873	4002395385355	20,70 €	24,84 €
		50	①	1	1	4932451286	4002395157440	3,00 €	3,60 €
		90	①	1	1	4932471571	4058546294700	3,60 €	4,32 €
	TX 20	150	①	1	1	4932471572	4058546294717	5,80 €	6,96 €
		25	①	2	1	4932430874	4002395385362	2,50 €	3,00 €
		25	②	25	10	4932430875	4002395385379	20,70 €	24,84 €
		50	①	1	1	4932430876	4002395385386	3,00 €	3,60 €
	TX 25	50	②	10	10	4932430877	4002395385393	21,90 €	26,28 €
		90	①	1	1	4932430878	4002395385409	3,60 €	4,32 €
		150	①	1	1	4932471573	4058546294724	5,80 €	6,96 €
		25	①	2	1	4932430879	4002395385416	2,50 €	3,00 €
	TX 30	25	②	25	10	4932430880	4002395385423	20,70 €	24,84 €
		50	①	1	1	4932430881	4002395385430	3,00 €	3,60 €
		50	②	10	10	4932430882	4002395385447	21,90 €	26,28 €
90		①	1	1	4932430883	4002395385454	3,60 €	4,32 €	
TX 27	25	①	2	1	4932430884	4002395385461	2,50 €	3,00 €	
TX 40	25	①	2	1	4932430885	4002395385478	2,50 €	3,00 €	
	25	②	25	10	4932430886	4002395385485	20,70 €	24,84 €	
	50	①	1	1	4932430887	4002395385492	3,00 €	3,60 €	
	50	②	10	10	4932471574	4058546294731	21,90 €	26,28 €	
TX 50	90	①	1	1	4932471575	4058546294748	3,60 €	4,32 €	
	25	①	2	1	4932430888	4002395385508	2,50 €	3,00 €	
TX 40	25	②	25	10	4932430889	4002395385515	20,70 €	24,84 €	
	50	①	1	1	4932430890	4002395385522	3,00 €	3,60 €	
TX 50	25	①	2	1	4932430891	4002395385539	2,50 €	3,00 €	
	25	②	15	10	4932430892	4002395385546	20,70 €	24,84 €	

### ① Blisterverpackung





### ② Aufbewahrungsbox



### ③ Thekendisplay



	Typ	Gesamtlänge (mm)	Deliefert in	Inhalt	Bestell-einheit	Artikel-nummer	GTIN	UVP o. MwSt.	UVP inkl. MwSt.
	<b>TX B0</b>								
	TX B07	25	①	2	1	4932471577	4058546294762	2,50 €	3,00 €
	TX B08	25	①	2	1	4932471578	4058546294779	2,50 €	3,00 €
	TX B09	25	①	2	1	4932471579	4058546294786	2,50 €	3,00 €
	TX B010	25	①	2	1	4932471580	4058546294793	2,50 €	3,00 €
	TX B015	25	①	2	1	4932471581	4058546294809	2,50 €	3,00 €
	TX B020	25	①	2	1	4932471582	4058546294816	2,50 €	3,00 €
	TX B025	25	①	2	1	4932471583	4058546294823	2,50 €	3,00 €
	TX B030	25	①	2	1	4932471584	4058546294830	2,50 €	3,00 €
	TX B040	25	①	2	1	4932471585	4058546294847	2,50 €	3,00 €
		<b>Hex</b>							
	Hex 2,5 mm	25	①	2	1	4932430893	4002395385553	2,50 €	3,00 €
	Hex 3 mm	25	①	2	1	4932430894	4002395385560	2,50 €	3,00 €
	Hex 4 mm	25	①	2	1	4932430895	4002395385577	2,50 €	3,00 €
	Hex 5 mm	25	①	2	1	4932430896	4002395385584	2,50 €	3,00 €
	Hex 6 mm	25	①	2	1	4932430897	4002395385591	2,50 €	3,00 €
	Hex 8 mm	25	①	2	1	4932430898	4002395385607	2,90 €	3,48 €
	Hex 10 mm	25	①	2	1	4932430899	4002395385614	2,90 €	3,48 €
	Hex 12 mm	25	①	2	1	4932430900	4002395385621	2,90 €	3,48 €
	<b>Schlitz</b>								
	SL 0,6 x 4,5	25	①	2	1	4932430901	4002395385638	2,50 €	3,00 €
	SL 0,8 x 5,5	25	①	2	1	4932430902	4002395385645	2,50 €	3,00 €
	SL 1,2 x 6,5	25	①	2	1	4932430903	4002395385652	2,50 €	3,00 €

### ① Blisterverpackung



# SHOCKWAVE IMPACT DUTY <sup>TM</sup>

## SHOCKWAVE™ schlagfeste Sets

Beschreibung	Inhalt	Bestell-einheit	Artikel-nummer	GTIN	UVP o. MwSt.	UVP inkl. MwSt.
<b>SHOCKWAVE™ schlagfestes Carabiner Set 1 (10-teilig)</b> SHOCKWAVE™ schlagfeste Bits: 10 x 50 mm lange Bits: 2 x PH2 / 1 x PZ2 / 1 x TX15 / 2 x TX20 / 2 x TX25 / 1 x TX30 / 1 x TX40	10	50	4932480941	4058546412265	8,50 €	10,20 €
<b>SHOCKWAVE™ schlagfestes Carabiner Set 2 (10-teilig)</b> SHOCKWAVE™ schlagfeste Bits: 10 x 50 mm lange Bits: 4 x PH2 / 4 x PZ2 / 1 x TX20 / 1 x TX25	10	50	4932492939	4058546478100	8,50 €	10,20 €
<b>SHOCKWAVE™ schlagfestes Bit-Set Puck (15-teilig)</b> SHOCKWAVE™ schlagfeste Bits: 14 x 25 mm lange Bits: 1 x PH1 / 2 x PH2, 1 x PZ1 / 2 x PZ2 / 1 x PZ3, 1 x TX10 / 2 x TX15 / 2 x TX20 / 1 x TX25 / 1 x TX30, 1 x SHOCKWAVE™ Magnetbithalter 60 mm lang	15	10	4932430904	4002395385669	18,10 €	21,72 €
<b>SHOCKWAVE™ schlagfestes Compact-Set (32-teilig)</b> SHOCKWAVE™ schlagfeste Bits: 31 x 25 mm lang: 1 x PH1 / 2 x PH2 / 1 x PH3, 1 x PZ1 / 2 x PZ2 / 1 x PZ3, 2 x TX10 / 2 x TX15 / 3 x TX20 / 2 x TX25 / 2 x TX30 / 1 x TX40, 1 x TX B07 / 1 x TX B08 / 1 x TX B09 / 1 x TX B010 / 1 x TX B015 / 1 x TX B020 / 1 x TX B025, 1 x Hex 3 mm / 1 x Hex 4 mm / 1 x Hex 5 mm / 1 x Hex 6 mm, 1 x SHOCKWAVE™ schlagfester Bithalter 1/4" Hex-Aufnahme 73 mm lang.	32	12	4932464240	4058546221850	23,30 €	27,96 €
<b>SHOCKWAVE™ Compact-Set TX (32-teilig)</b> SHOCKWAVE™ schlagfeste TX Bits: 31 x 25 mm lang: 2 x TX10 / 4 x TX15 / 5 x TX20 / 5 x TX25 / 5 x TX30 / 2 x TX40 / 1 x TX50, 1 x TX B07 / 1 x TX B08 / 1 x TX B09 / 1 x TX B010 / 1 x TX B015 / 1 x TX B020 / 1 x TX B025, 1 x SHOCKWAVE™ Schnellwechsel-Adapter 1/4" 73 mm lang	32	12	4932471586	4058546294854	23,30 €	27,96 €
<b>SHOCKWAVE™ schlagfestes Set Schrauben (35-teilig)</b> SHOCKWAVE™ Schrauberbits: 24 x 25 mm lang 1 x PH1 / 3 x PH2 / 1 x PH3, 2 x PZ1 / 3 x PZ2 / 1 x PZ3, 2 x TX10 / 2 x TX15 / 3 x TX20 / 3 x TX25 / 2 x TX30 / 1 x TX40, 7 x 50 mm lang 1 x PH2 / 1 x PZ2, 1 x TX15 / 1 x TX20 / 1 x TX25 / 1 x TX30 / 1 x TX40, 3 x SHOCKWAVE™ magnetische Steckschlüssel 48 mm lang: Hex 7 mm, Hex 8 mm, Hex 10 mm, 1 x SHOCKWAVE™ Magnetbithalter 60 mm lang	35	6	4932492003	4058546413705	55,60 €	66,72 €
<b>SHOCKWAVE™ schlagfestes Set Schrauben (38-teilig)</b> SHOCKWAVE™ Schrauberbits: 16 x 25 mm lang 1 x PH1 / 2 x PH2, 1 x PZ1 / 2 x PZ2, 1 x TX10 / 1 x TX15 / 2 x TX20 / 3 x TX25 / 2 x TX30 / 1 x TX40, 21 x 50 mm lang 1 x PH1 / 3 x PH2 / 1 x PH3, 1 x PZ1 / 3 x PZ2 / 1 x PZ3, 1 x TX10 / 1 x TX15 / 1 x TX20 / 2 x TX25 / 3 x TX30 / 3 x TX40, 1 x SHOCKWAVE™ Magnetbithalter 60 mm lang	38	6	4932492009	4058546413767	51,30 €	61,56 €
<b>SHOCKWAVE™ schlagfestes Set Bohren &amp; Schrauben (40-teilig)</b> SHOCKWAVE™ schlagfeste Schrauberbits: 25 x 25 mm lang 1 x PH1 / 2 x PH2, 1 x PZ1 / 3 x PZ2, 2 x TX10 / 2 x TX15 / 3 x TX20 / 2 x TX25 / 2 x TX30 / 1 x TX40 / 1 x TX50, 1 x Hex 4 mm / 1 x Hex 5 mm, 1 x SL 0.6 x 4.5 / 1 x SL 0.8 x 5.5 / 1 x SL 1.2 x 6.5, 8 x 50 mm lang 1 x PH2, 1 x PZ1 / 1 x PZ2, 1 x TX10 / 1 x TX15 / 1 x TX20 / 1 x TX25 / 1 x TX30, SHOCKWAVE™ schlagfester Magnetbithalter: 1 x 60 mm lang, 1 x 152 mm lang, 3 x SHOCKWAVE™ schlagfeste 1/4" Metallbohrer: Ø 3 / 4 / 5 mm, 2 x SHOCKWAVE™ Schlagnüsse: 48 mm lang 1 x Hex 8 mm / 1 x Hex 10 mm	40	6	4932492004	4058546413712	79,20 €	95,04 €



BEFESTIGEN



## SHOCKWAVE™ schlagfeste Sets

DESIGNED FOR USE IN  
**PACKOUT™**

Beschreibung	Inhalt	Bestell- einheit	Artikel- nummer	GTIN	UVP o. MwSt.	UVP inkl. MwSt.
<b>SHOCKWAVE™ schlagfestes Set Bohren und Schrauben (48-teilig)</b> SHOCKWAVE™ schlagfeste Schrauberbits: 24 x 25 mm lang 1 x PH1 / 3 x PH2 / 1 x PH3, 1 x PZ1 / 3 x PZ2 / 1 x PZ3, 2 x TX10 / 1 x TX15 / 3 x TX20 / 3 x TX25 / 2 x TX30 / 1 x TX40, 1 x Hex 4 mm / 1 x Hex 5 mm, 16 x 50 mm lang 2 x PH2 / 1 x PH3, 2 x PZ2 / 1 x PZ3, 1 x TX10 / 1 x TX15 / 2 x TX20 / 2 x TX25 / 2 x TX30 / 2 x TX40, 4 x 90 mm lang 1 x PH2, 1 x PZ2, 1 x TX20 / 1 x TX25, 1 x SHOCKWAVE™ Magnetbithalter 60 mm lang, 3 x SHOCKWAVE™ schlagfeste 1/4" Hex Multimaterialbohrer: Ø 5 / 6 / 8 mm	48	6	4932492005	4058546413729	67,80 €	81,36 €
<b>SHOCKWAVE™ schlagfestes Bit-Set (56-teilig)</b> SHOCKWAVE™ schlagfeste Schrauberbits: 48 x 25 mm lang 2 x PH1 / 3 x PH2 / 1 x PH3, 3 x PZ1 / 4 x PZ2 / 2 x PZ3, 3 x TX10 / 3 x TX15 / 4 x TX20 / 4 x TX25 / 4 x TX30 / 3 x TX40 / 2 x TX50, 2 x Hex 4 mm / 2 x Hex 5 mm, 2 x SL 0.6 x 4.5 / 2 x SL 0.8 x 5.5 / 2 x SL 1.2 x 6.5, 7 x 50 mm lang 1 x PH2, 1 x PZ1 / 1 x PZ2, 1 x TX10 / 1 x TX15 / 1 x TX20 / 1 x TX25, 1 x SHOCKWAVE™ schlagfester Magnetbithalter 60 mm lang.	56	6	4932492006	4058546413736	56,40 €	67,68 €
<b>SHOCKWAVE™ schlagfestes Set Schrauben (70-teilig)</b> SHOCKWAVE™ schlagfeste Schrauberbits: 48 x 25 mm lang 1 x PH1 / 2 x PH2, 3 x PZ1 / 24 x PZ2 / 5 x PZ3, 1 x TX10 / 1 x TX15 / 2 x TX20 / 2 x TX25 / 2 x TX30 / 1 x TX40, 2 x Hex 4 mm / 2 x Hex 5 mm, 19 x 50 mm lang 1 x PH1 / 3 x PH2, 1 x PZ1 / 5 x PZ2 / 3 x PZ3, 1 x TX20 / 1 x TX25 / 2 x TX30 / 2 x TX40, 2 x SHOCKWAVE™ Steckschlüsseleinsätze 48 mm lang: Hex 8 mm / Hex 10 mm, 1 x SHOCKWAVE™ Magnetbithalter 60 mm lang.	70	6	4932492007	4058546413743	76,90 €	92,28 €
<b>SHOCKWAVE™ schlagfestes Bit-Set (75-teilig)</b> SHOCKWAVE™ schlagfeste Bits: 60 x 25 mm lang 1 x PH1 / 2 x PH2, 1 x PZ1 / 3 x PZ2 / 1 x PZ3, 2 x TX10 / 4 x TX15 / 12 x TX20 / 12 x TX25 / 12 x TX30 / 2 x TX40 / 1 x TX50, 1 x TX B07 / 1 x TX B08 / 1 x TX B09 / 1 x TX B010 / 1 x TX B015, 1 x Hex 4 mm / 1 x Hex 5 mm, 12 x 50 mm lang 1 x PH2, 1 x PZ1 / 1 x PZ2, 1 x TX10 / 2 x TX15 / 2 x TX20 / 2 x TX25 / 2 x TX30, 2 x SHOCKWAVE™ Schlagnüsse 48 mm lang: Hex 8 mm / Hex 10 mm, 1 x SHOCKWAVE™ Magnetbithalter 60 mm lang.	75	6	4932492008	4058546413750	85,80 €	102,96 €



## Shockwave™ schlagfestes Drive Guide Set

Kompakte Größe.  
 Drive Guide Bithalter, integrierte Schraubenführungshülse auf 110 mm ausziehbar.  
 Bitset als Schraubendrehergriff einsetzbar.  
 Abisolierfunktion für Ø 0,75 / 1,0 / 1,5 / 2,5 mm<sup>2</sup>.  
 Anbiegen von Drahtösen bis 5 mm<sup>2</sup> möglich.

Beschreibung	Inhalt	Artikelnummer	GTIN	UVP o. MwSt.	UVP inkl. MwSt.	
<b>SHOCKWAVE™ schlagfestes Drive Guide Set 2 (12-teilig)</b> 1 x PH2, 1 x PZ1 / 2 x PZ2 / 1 x PZ3, 1 x TX15 / 1 x TX20 / 2 x TX25 / 1 x TX30 / 1 x TX40, 1 x Magnetbithalter 76 mm lang mit Führungshülse	12	10	4932430910	4002395385720	27,20 €	32,64 €



# SHOCKWAVE IMPACT DUTY <sup>TM</sup>

## SHOCKWAVE™ schlagfeste Magnetbithalter

Speziallegierter Stahl sowie spezielles Härteverfahren für hohe Materialfestigkeit bei gleichzeitiger Flexibilität. Optimierte SHOCK ZONE™ absorbiert bis zu 3x mehr Drehmoment für größere Widerstandsfähigkeit gegen Schlageinwirkungen. Magnetaufnahme für sicheren Halt.

1/4" Hex Aufnahme (DIN 3126 - E 3.6). Ideal für Anwendungen mit hoher Drehzahl sowie für den Einsatz mit Schlagschraubern.

Beschreibung	Gesamtlänge (mm) A	Inhalt	Bestell-einheit	Artikel-nummer	GTIN	UVP o. MwSt.	UVP inkl. MwSt.
① Magnetbithalter 60 mm	60	1	1	4932352406	4002395370658	15,90 €	19,08 €
② Magnetbithalter mit 1/4" Hex-Aufnahme (DIN 3126 - E 6.3). Bestelleinheit 100 Bithalter	60	1	100	4932430478	4002395381395	15,90 €	19,08 €
③ Magnetbithalter 152 mm lang mit 1/4" Hex-Aufnahme (DIN 3126 - E 6.3)	152	1	1	4932471822	4058546297213	18,30 €	21,96 €
④ Magnetbithalter 305 mm lang mit 1/4" Hex-Aufnahme (DIN 3126 - E 6.3)	305	1	1	4932471823	4058546297220	23,40 €	28,08 €

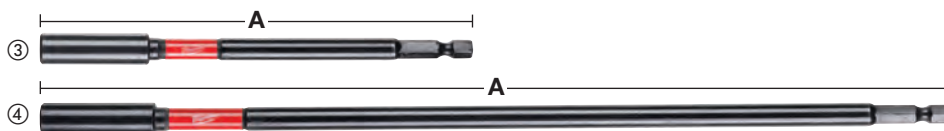
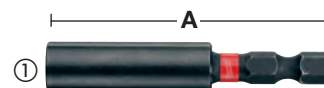

BEFESTIGEN

## SHOCKWAVE™ schlagfeste Schnellwechsel-Bithalter

Zweifache Magnete sichern die Schnellverriegelung.

Autoverriegelung für leichte Einhandbedienung.

1/4" Hex-Aufnahme (DIN 3126 - E 6.3). Ideal für hohe Schlagzahlen und Drehmomente.

Beschreibung	Gesamtlänge (mm) A	Inhalt	Bestell-einheit	Artikel-nummer	GTIN	UVP o. MwSt.	UVP inkl. MwSt.
① Schnellwechsel-Magnetbithalter 73 mm lang	73	1	1	4932459398	4058546010591	17,70 €	21,24 €
② Schnellwechsel-Magnetbithalter 1/4" Hex-Aufnahme 152 mm lang	152	1	1	4932471824	4058546297237	19,90 €	23,88 €
③ Schnellwechsel-Magnetbithalter 1/4" Hex-Aufnahme 305 mm lang	305	1	1	4932471825	4058546297244	25,00 €	30,00 €

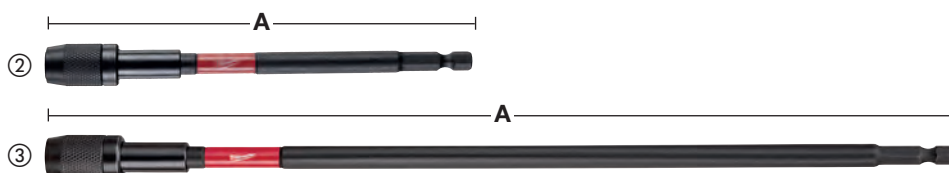

### SHOCKWAVE™ Magnetische Steckschlüssel

Speziallegierter Stahl & Härteverfahren für hohe Materialfestigkeit bei gleichzeitiger Flexibilität.  
Magnetaufnahme für sicheren Halt.

1/4" Sechskant (DIN 3126 - E 6.3). Optimal für hohe Schlagzahlen und Drehmomente.

Schlüsselweite (mm)	Für Gewindegröße	Gesamtlänge (mm)	Inhalt	Bestell-einheit	Artikel-nummer	GTIN	UVP o. MwSt.	UVP inkl. MwSt.
5.5	M3	65	1	1	4932492434	4058546418014	13,20 €	15,84 €
6	M3.5	65	1	1	4932492435	4058546418021	13,20 €	15,84 €
1/4"	-	65	1	1	4932492436	4058546418038	13,20 €	15,84 €
7	M4	65	1	1	4932492437	4058546418045	13,20 €	15,84 €
5/16"	-	65	1	1	4932492438	4058546418052	13,20 €	15,84 €
8	M5	65	1	1	4932492439	4058546418069	13,20 €	15,84 €
8	M5	150	1	1	4932492446	4058546418137	15,10 €	18,12 €
3/8"	-	65	1	1	4932492440	4058546418076	15,10 €	18,12 €
10	M6	65	1	1	4932492441	4058546418083	13,20 €	15,84 €
10	M6	150	1	1	4932492447	4058546418144	15,10 €	18,12 €
12	M7	65	1	1	4932492442	4058546418090	15,80 €	18,96 €
13	M8	65	1	1	4932492443	4058546418106	16,50 €	19,80 €
13	M8	150	1	1	4932492448	4058546418151	18,80 €	22,56 €
17	M10	65	1	1	4932492444	4058546418113	19,00 €	22,80 €
<b>SHOCKWAVE™ Steckschlüssel Set (4-teilig)</b>								
Magnetische Steckschlüssel Ø 7 / 8 / 10 / 13 mm			4	1	4932492445	4058546418120	49,90 €	59,88 €

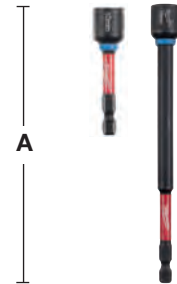

DESIGNED FOR USE IN  
**PACKOUT™**

### SHOCKWAVE™ Steckschlüsseleinsätze - Sechskantaufnahme

Beschreibung	Gesamtlänge (mm) A	Inhalt	Bestell-einheit	Artikel-nummer	GTIN	UVP o. MwSt.	UVP inkl. MwSt.
① Steckschlüsseleinsatz: 1/4" Sechskant - 1/4" Vierkant. DIN 3126 - E 6.3	50	1	1	4932471826	4058546297251	12,40 €	14,88 €
② Steckschlüsseleinsatz: 1/4" Sechskant - 3/8" Vierkant. DIN 3126 - E3.6	50	1	1	4932478054	4058546339876	9,00 €	10,80 €
③ Steckschlüsseleinsatz: 1/4" Sechskant - 1/2" Vierkant. DIN 3126 - E 6.3	50	1	1	4932478803	4058546360856	12,40 €	14,88 €
④ Steckschlüsseleinsatz 7/16" Hex - 1/2" Vierkant	70	1	1	4932480586	4058546408718	17,20 €	20,64 €
<b>SHOCKWAVE™ Steckschlüsseleinsatz Set (3-teilig)</b>							
⑤ 1 x 1/4" Sechskant - 1/4" Vierkant, 1 x 1/4" Sechskant - 3/8" Vierkant, 1 x 1/4" Sechskant - 1/2" Vierkant		3	1	4932479228	4058546370220	16,30 €	19,56 €



# SHOCKWAVE™ **IMPACT DUTY**

## SHOCKWAVE™ Winkelschraubvorsatz

Der Winkelschraubvorsatz ist ideal für Schraub- oder Bohrarbeiten an beengten Stellen.  
 Schlagfest: geeignet für den Einsatz mit 18 V Akku-Schlagschraubern sowie Akkubohrerschraubern.  
 Innenliegende SHOCK ZONE™ und gehärtetes Getriebe für optimale Drehmomentübertragung und Schlagfestigkeit.  
 Für alle 1/4" Hex Schraub- und Bohrzubehöre.  
 Sehr kompaktes Design: nur 36 mm hoch und 90°-Konstruktion - ideal für Arbeiten an beengten Stellen.  
 Ergonomischer, softgripummantelter Griff für sicheren Halt und hohen Anwenderkomfort.  
 Inhalt: Winkelschraubvorsatz sowie 10 x 25 mm SHOCKWAVE™ Schrauberbits.

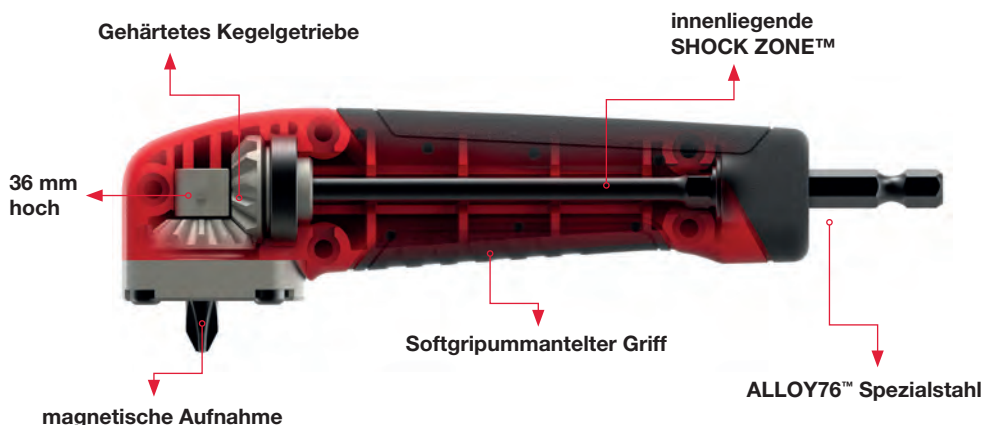

Beschreibung	Inhalt	Bestell-einheit	Artikel-nummer	GTIN	UVP o. MwSt.	UVP inkl. MwSt.
<b>Thekendisplay SHOCKWAVE™ Winkelschraubvorsatz Set (11-teilig)</b>	11	12	<b>4932471274</b>	4058546289027	36,40 €	43,68 €
1 x Winkelschraubvorsatz, 1 x PH2, 1 x PZ1 / 2 x PZ2 / 1 x PZ3, 1 x TX10 / 1 x TX15 / 1 x TX20 / 1 x TX25 / 1 x TX30						

## SHOCKWAVE™ **KNUCKLE™** Winkelschraubgelenk

Schlagfest - ideal für den harten Schraubfall mit 18 V (Akku-)Schlagschraubern.  
 Sehr kompakt.  
 Ideal für Arbeiten an beengten Stellen.  
 Solide Metallkonstruktion absorbiert Schlageinwirkungen.  
 0°- und 30°-Winkelposition.  
 1/4" Hex-Aufnahme passt direkt ins Bohrfutter, ohne zu verrutschen.  
 Bei 30°-Einstellung 40 mm Gesamthöhe



Beschreibung	Inhalt	Bestell-einheit	Artikel-nummer	GTIN	UVP o. MwSt.	UVP inkl. MwSt.
<b>Thekendisplay KNUCKLE™ Winkelschraubgelenk (11-teilig)</b>	11	10	<b>4932459781</b>	4058546029531	46,50 €	55,80 €
1 x KNUCKLE™ Winkelschraubgelenk, 1 x PH1 / 2 x PH2, 1 x PZ1 / 2 x PZ2 / 1 x PZ3, 1 x TX15 / 1 x TX20 / 1 x TX25						



## OSD2 - Winkelschraub-/bohrvorsatz

Der OSD 2 Winkelschraub-/bohrvorsatz ist die ideale Lösung für alle Schraubfälle an engen und schwer zugänglichen Stellen. 1/4" magnetische Hex-Aufnahme geeignet für alle Standard-Bits 25 mm (C 6.3) und Kugelaufnahme (E 6.3), mit Bitverriegelung.

Metallgetriebegehäuse für höchste Präzision und beste Kraftübertragung.

360° drehbarer Griff mit Softgrip eignet sich für Rechts- und Linkshänder, mit 4 Haltepositionen.

2-Stufen Hex-Aufnahmeschaft geeignet für 1/4" / (6 mm) Hex-Aufnahme oder 10 mm Hex-Aufnahme.

Industriequalität zur Verwendung mit Akkuwerkzeugen, geeignet für Anwendungen bis 40 Nm

Drehmoment und einer max. Drehzahl von 1750 min<sup>-1</sup>.

Der OSD 2 ist sowohl für Schraubarbeiten als auch für Bohrarbeiten geeignet.

Geringe Höhe von 51 mm für Arbeiten an beengten Stellen.



Beschreibung	Inhalt	Bestell-einheit	Artikel-nummer	GTIN	UVP o. MwSt.	UVP inkl. MwSt.
① OSD 2	1	1	4932352320	4002395369799	86,50 €	103,80 €
② Thekendisplay	6	1	4932352321	4002395369805	519,00 €	622,80 €
6 x OSD 2 (Art.-Nr. 4932352320)						

## Schrauberbits



Kalt geformte Bits für exakte Passgenauigkeit und geringere Abnutzung. Die Bit Spitze wird in einem speziellen Verfahren mit Temperaturen bis zu 870 °C ausgehärtet.

Auf diese Weise entsteht ein 60-HRC-gehärteter Bit mit besonders langlebiger Bit Spitze.

Der Bitkörper ist aus hochwertigem S2-Stahl.

Hochwertige Qualität: Alle Bits sind lasermarkiert mit dem MILWAUKEE® Logo und dem Bittyp zur einfachen Identifikation.

	Typ	Gesamtlänge (mm)	Inhalt	Bestell-einheit	Artikel-nummer	GTIN	UVP o. MwSt.	UVP inkl. MwSt.
	PH 1	25	25	1	4932399586	4002395362363	15,70 €	18,84 €
	PH 2	25	25	1	4932399587	4002395362370	15,70 €	18,84 €
	PH 3	25	25	1	4932399588	4002395362387	15,70 €	18,84 €
	PZ 1	25	25	1	4932399589	4002395362394	15,70 €	18,84 €
	PZ 2	25	25	1	4932399590	4002395362400	15,70 €	18,84 €
	PZ 3	25	25	1	4932399591	4002395362417	15,70 €	18,84 €
	TX 10	25	25	1	4932399594	4002395362448	16,80 €	20,16 €
	TX 15	25	25	1	4932399595	4002395362455	16,80 €	20,16 €
	TX 20	25	25	1	4932399596	4002395362462	16,80 €	20,16 €
	TX 25	25	25	1	4932399597	4002395362479	16,80 €	20,16 €
	TX 30	25	25	1	4932399599	4002395362493	16,80 €	20,16 €
	TX 40	25	25	1	4932399600	4002395362509	16,80 €	20,16 €

## Schrauberbitkassetten

Diese hochwertigen Bitkassetten gibt es in 3 unterschiedlichen Zusammenstellungen.

Handliches Taschenformat: 110 x 65 x 15 mm.

Einfaches Öffnen und sicheres Verschließen der Bitkassette.

Zwei Halterungen für Bits oder Bohrer bis 50 mm sind integriert.

Frontscheibe schützt die Bits vor Staub.

Die hochwertigen Schrauberbits sind auf 60 HRC gehärtet und haben eine 1/4" Hex-Aufnahme. Die 25 mm langen Bits sind gemäß DIN 3126 - C 6.3 gefertigt. Die 50 mm langen Bits sind gemäß DIN 3126 E 3.6 gefertigt.

Magnetbithalter mit Schnellwechseladapter.

Beschreibung	Inhalt	Bestell-einheit	Artikel-nummer	GTIN	UVP o. MwSt.	UVP inkl. MwSt.
<b>Kompakt-Schrauberbitset (12-teilig)</b>						
25 mm: SL 0.8 x 5.5 mm x 1. 25 mm: PH 1 x 1 / PH 2 x 2 / PH 3 x 1. 25 mm: PZ 1 x 1 / PZ 2 x 2 / PZ 3 x 1. 50 mm: PH 2 x 1. 50 mm: PZ 2 x 1. Dauermagnethalter mit Schnellwechseladapter	12	1	4932399513	4002395361601	26,70 €	32,04 €



## Schrauberbit Sets

Beschreibung	Inhalt	Bestell-einheit	Artikel-nummer	GTIN	UVP o. MwSt.	UVP inkl. MwSt.
<b>Schrauberbitset (27-teilig)</b>						
Schrauberbits 25 mm lang: PH1 x 2 / PH2 x 2 / PH3 x 1, PZ1 x 2 / PZ2 x 4 / PZ3 x 2, TX10 x 2 / TX15 x 3 / TX20 x 3, TX25 x 3 / TX30 x 1 / TX40 x 1. Magnetbithalter mit Schnellwechseladapter.	27	1	4932352747	4002395374052	31,20 €	37,44 €



## Magnetbithalter

Beschreibung	Inhalt	Bestell-einheit	Artikel-nummer	GTIN	UVP o. MwSt.	UVP inkl. MwSt.
① Dauermagnethalter mit Schnellwechseladapter, Gesamtlänge 58 mm.	1	1	4932373483	4002395351060	12,90 €	15,48 €
② Magnetbithalter mit Tiefeneinstellung für Trockenbauwände	1	1	4932430179	4002395378401	23,80 €	28,56 €



## Schließringbolzensetzgerät - Systemzubehör

Umbau-Kit (4932492477), um das M18 FUEL™ ONE-KEY™ Schließringbolzensetzgerät in ein Nietwerkzeug zu verwandeln

Äußeres Gehäuse für M18 FUEL™ ONE-KEY™ Schließringbolzensetzgerät (4932492476): erforderlich für die Verwendung des Werkzeugs mit Hucktainer-Verschlüssen

Beschreibung	Inhalt	Bestell-einheit	Artikel-nummer	GTIN	UVP o. MwSt.	UVP inkl. MwSt.
① Umbau-Kit Schließringbolzensetzgerät zu Nietwerkzeug	5	1	4932492477	4058546418441	99,00 €	118,80 €
② Äußeres Gehäuse für M18 FUEL™ ONE-KEY™ Schließringbolzensetzgerät	1	1	4932492476	4058546418434	39,00 €	46,80 €







Nothing but **HEAVY DUTY.**<sup>™</sup>

# NEUE GENERATION **SHOCKWAVE** SCHLAGNÜSSE

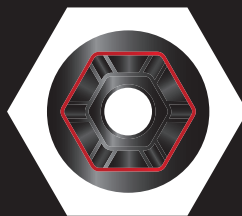

**6 PUNKT  
SECHSKANT  
GEOMETRIE**



**GESTANZT  
UND FARBLICH  
GEKENNZEICHNETE  
GRÖSSEN**



# SHOCKWAVE

IMPACT DUTY ™

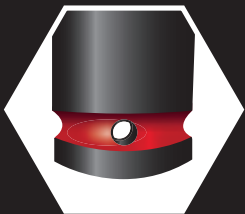

**ZWEIFACHLOCHUNG  
ZUR LEICHTEREN  
ARRETIERUNG**



**LASERGRAVUR  
LOGO & ART.-NR.**



**GESCHMIEDET  
SPEZIALSTAHL  
FÜR HOHE  
DREHMOMENTE**

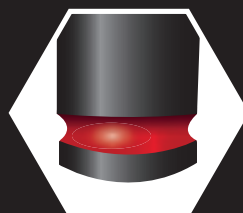

**FARB-  
MARKIERUNG**



### 1/4" SHOCKWAVE™ Schlagnüsse - lang

A (mm)	B (mm)	C (mm)	D (mm)	E (mm)	Für Gewindegroße	Inhalt	Bestell-einheit	Artikel-nummer	GTIN	UVP o. MwSt.	UVP inkl. MwSt.
1/4" vierkant	4	50	1.9	7.60	M2	1	1	4932480251	4058546405366	7,10 €	8,52 €
1/4" vierkant	4.5	50	2.2	8	-	1	1	4932480252	4058546405373	7,10 €	8,52 €
1/4" vierkant	5	50	2.8	8	M2.5	1	1	4932480253	4058546405380	7,10 €	8,52 €
1/4" vierkant	5.5	50	2.8	8.5	M3	1	1	4932480254	4058546405397	5,20 €	6,24 €
1/4" vierkant	6	50	3.1	9.6	M3.5	1	1	4932480255	4058546405403	5,20 €	6,24 €
1/4" vierkant	7	50	3.6	10.8	M4	1	1	4932480256	4058546405410	5,20 €	6,24 €
1/4" vierkant	8	50	3.6	12	M5	1	1	4932480257	4058546405427	5,20 €	6,24 €
1/4" vierkant	9	50	4.1	13	-	1	1	4932480258	4058546405434	5,30 €	6,36 €
1/4" vierkant	10	50	4.6	13.8	M6	1	1	4932480259	4058546405441	5,30 €	6,36 €
1/4" vierkant	11	50	5.5	13.8	-	1	1	4932480260	4058546405458	5,50 €	6,60 €
1/4" vierkant	12	50	6.1	14.7	M7	1	1	4932480261	4058546405465	5,70 €	6,84 €
1/4" vierkant	13	50	6.8	15.7	M8	1	1	4932480262	4058546405472	6,20 €	7,44 €
<b>1/4" SHOCKWAVE™ Schlagnuss-Set (12-teilig)</b>											
12 x 1/4" Schlagnüsse: 4 / 4,5 / 5 / 5,5 / 6 / 7 / 8 / 9 / 10 / 11 / 12 / 13 und Schiene						12	1	4932480453	4058546407384	63,20 €	75,84 €

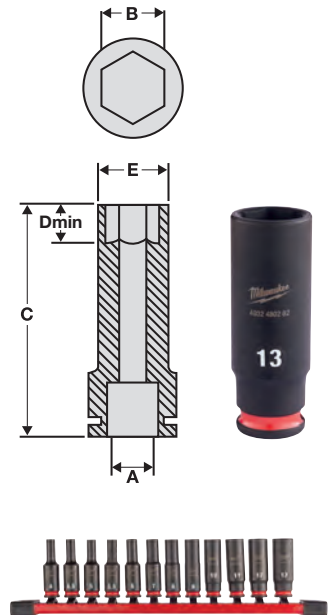

### 1/4" SHOCKWAVE™ Schlagnuss-Sets

Beschreibung	Inhalt	Bestell-einheit	Artikel-nummer	GTIN	UVP o. MwSt.	UVP inkl. MwSt.
Schaumstoffeinlage mit 1/4" Schlagnüssen lang - 17-teilig	17	1				
SHOCKWAVE™ 1/4" Schlagnüsse lang: 4/4.5/5/5.5/6/7/8/9/10/11/12/13 mm, SHOCKWAVE™ Adapter 1/4" Sechskant - 1/4" Vierkant, SHOCKWAVE™ Adapter 1/4" Vierkant - 1/4" Sechskant, SHOCKWAVE™ Magnetbithalter 152 mm & 305 mm, SHOCKWAVE™ schlagfestes Bitset 32-tlg.			4932493386	4058546482572	199,90 €	239,88 €
Schaumstoffeinlage 417 x 177 mm unbestückt für 1/4" Schlagnüsse lang - 1 Stk.	1	1	4932493385	4058546482565	39,90 €	47,88 €



### Bitadapter 1/4" Vierkant auf 1/4" Sechskant - 1 Stk.

Bitadapter 1/4" Vierkant auf 1/4" Sechskant  
Geeignet für Schrauberbits ab 50 mm Länge

Beschreibung	Gesamtlänge (mm)	Inhalt	Bestell-einheit	Artikel-nummer	GTIN	UVP o. MwSt.	UVP inkl. MwSt.
Bitadapter 1/4" Vierkant - 1/4" Sechskant für Schrauberbits	45	1	1	4932493425	4058546482961	38,10 €	45,72 €



**NEU**

# SHOCKWAVE™ IMPACT DUTY



TM

## 3/8" SHOCKWAVE™ Schlagnüsse - Standard-Länge

A (mm)	B (mm)	C (mm)	D (mm)	E (mm)	Für Gewin- degröße	Inhalt	Bestell- einheit	Artikel- nummer	GTIN	UVP o. MwSt.	UVP inkl. MwSt.
3/8" vierkant	6	32	3.1	10.5	M3.5	1	1	4932480263	4058546405489	6,00 €	7,20 €
3/8" vierkant	7	32	3.1	12.6	M4	1	1	4932480264	4058546405496	6,00 €	7,20 €
3/8" vierkant	8	32	3.6	13.9	M5	1	1	4932480265	4058546405502	6,00 €	7,20 €
3/8" vierkant	9	32	4.1	14.5	-	1	1	4932480266	4058546405519	6,00 €	7,20 €
3/8" vierkant	10	32	4.6	15.8	M6	1	1	4932480267	4058546405526	6,00 €	7,20 €
3/8" vierkant	11	32	5.5	16.9	-	1	1	4932480268	4058546405533	6,00 €	7,20 €
3/8" vierkant	12	32	6.1	18.2	M7	1	1	4932480269	4058546405540	6,00 €	7,20 €
3/8" vierkant	13	32	6.8	19.5	M8	1	1	4932480270	4058546405557	6,00 €	7,20 €
3/8" vierkant	14	32	8.4	20.5	-	1	1	4932480271	4058546405564	6,00 €	7,20 €
3/8" vierkant	15	32	8.4	21.8	-	1	1	4932480272	4058546405571	6,00 €	7,20 €
3/8" vierkant	16	32	9.6	23.8	M10	1	1	4932480273	4058546405588	7,50 €	9,00 €
3/8" vierkant	17	34	9.6	24.8	-	1	1	4932480274	4058546405595	7,50 €	9,00 €
3/8" vierkant	18	34	10.2	25.8	M12	1	1	4932480275	4058546405601	8,90 €	10,68 €
3/8" vierkant	19	34	11	27.6	-	1	1	4932480276	4058546405618	8,90 €	10,68 €
3/8" vierkant	20	34	11	27.8	-	1	1	4932480277	4058546405625	10,80 €	12,96 €
3/8" vierkant	21	34	11.7	29.8	M14	1	1	4932480278	4058546405632	12,90 €	15,48 €
3/8" vierkant	22	34	12.5	31.6	-	1	1	4932480279	4058546405649	13,60 €	16,32 €
<b>3/8" SHOCKWAVE™ Schlagnuss-Set (9-teilig)</b>						9	1	4932480454	4058546407391	56,70 €	68,04 €
8 x Schlagnüsse: 8 / 10 / 12 / 13 / 16 / 17 / 18 / 19 mm und Schiene											

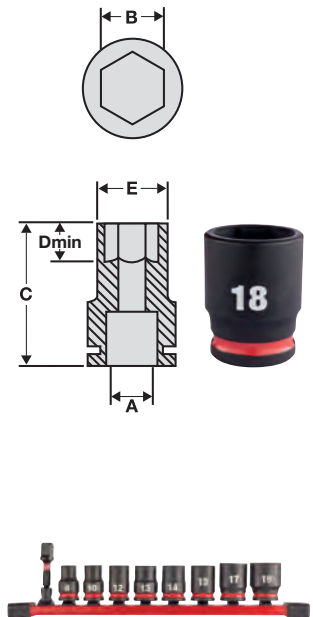

BEFESTIGEN

## 3/8" SHOCKWAVE™ Schlagnüsse - lang

A (mm)	B (mm)	C (mm)	D (mm)	E (mm)	Für Gewin- degröße	Inhalt	Bestell- einheit	Artikel- nummer	GTIN	UVP o. MwSt.	UVP inkl. MwSt.
3/8" vierkant	6	65	3.1	10.5	M3.5	1	1	4932480280	4058546405656	8,10 €	9,72 €
3/8" vierkant	7	65	3.6	12.6	M4	1	1	4932480281	4058546405663	8,10 €	9,72 €
3/8" vierkant	8	65	3.6	13.9	M5	1	1	4932480282	4058546405670	8,10 €	9,72 €
3/8" vierkant	9	65	4.1	14.5	-	1	1	4932480283	4058546405687	8,10 €	9,72 €
3/8" vierkant	10	65	4.6	15.8	M6	1	1	4932480284	4058546405694	8,10 €	9,72 €
3/8" vierkant	11	65	5.5	16.9	-	1	1	4932480285	4058546405700	8,10 €	9,72 €
3/8" vierkant	12	65	6.1	18.8	M7	1	1	4932480286	4058546405717	8,10 €	9,72 €
3/8" vierkant	13	65	6.8	19.5	M8	1	1	4932480287	4058546405724	8,10 €	9,72 €
3/8" vierkant	14	65	8.4	20.5	-	1	1	4932480288	4058546405731	8,10 €	9,72 €
3/8" vierkant	15	65	8.4	21.8	-	1	1	4932480289	4058546405748	9,10 €	10,92 €
3/8" vierkant	16	65	9.6	23.8	M10	1	1	4932480290	4058546405755	9,10 €	10,92 €
3/8" vierkant	17	65	9.6	24.8	-	1	1	4932480291	4058546405762	10,20 €	12,24 €
3/8" vierkant	18	65	10.2	25.8	M12	1	1	4932480292	4058546405779	10,90 €	13,08 €
3/8" vierkant	19	65	11	27.6	-	1	1	4932480293	4058546405786	10,90 €	13,08 €
3/8" vierkant	20	65	11	27.8	-	1	1	4932480294	4058546405793	11,90 €	14,28 €
3/8" vierkant	21	65	11.7	29.8	M14	1	1	4932480295	4058546405809	12,50 €	15,00 €
3/8" vierkant	22	65	12.5	31.6	-	1	1	4932480296	4058546405816	13,60 €	16,32 €
<b>3/8" SHOCKWAVE™ Schlagnuss-Set lang (9-teilig)</b>						9	1	4932480455	4058546407407	66,40 €	79,68 €
8 x 3/8" Schlagnüsse: 8 / 10 / 12 / 13 / 16 / 17 / 18 / 19 mm und Schiene											
<b>3/8" PACKOUT™ SHOCKWAVE™ Schlagnuss-Set (19-teilig)</b>						19	1	4932480946	4058546412319	213,50 €	256,20 €
19 x 3/8" Schlagnüsse lang: 6 / 7 / 8 / 9 / 10 / 11 / 12 / 13 / 14 / 15 / 16 / 17 / 18 / 19 / 20 / 21 / 22 / 23 / 24 mm im PACKOUT™ Organizer Slim Compact (4932471065)											

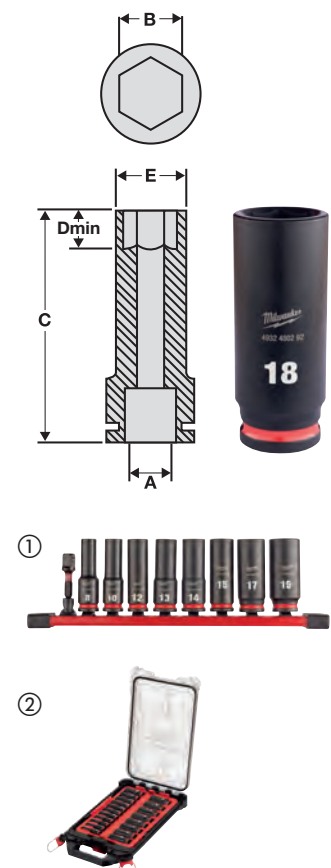



## 3/8" SHOCKWAVE™ Schaumstoffeinlagen

Beschreibung	Inhalt	Bestell-einheit	Artikel-nummer	GTIN	UVP o. MwSt.	UVP inkl. MwSt.
<b>Schaumstoffeinlage mit 3/8" Schlagnüssen (23-teilig)</b>	23	1				
① SHOCKWAVE™ 3/8" Schlagnüsse kurz: 6/7/8/9/10/11/12/13/14/15/16/17/18/19/20/21/22 mm, SHOCKWAVE™ 3/8" Verlängerung 150 mm, SHOCKWAVE™ 3/8" Verlängerung 250 mm, SHOCKWAVE™ Adapter 3/8" Vierkant - 1/4" Vierkant, SHOCKWAVE™ Adapter 3/8" Vierkant - 1/2" Vierkant, SHOCKWAVE™ Adapter 3/8" Vierkant - 1/4" Sechskant, 3/8" Universalgelenk, in Schaumstoffeinlage 417 x 177 mm			<b>4932493388</b>	4058546482596	245,90 €	295,08 €
<b>Schaumstoffeinlage mit 3/8" Schlagnüssen lang (23-teilig)</b>	23	1				
② SHOCKWAVE™ 3/8" Schlagnüsse lang: 6/7/8/9/10/11/12/13/14/15/16/17/18/19/20/21/22 mm, SHOCKWAVE™ 3/8" Verlängerung 150 mm, SHOCKWAVE™ 3/8" Verlängerung 250 mm, SHOCKWAVE™ Adapter 3/8" Vierkant - 1/4" Vierkant, SHOCKWAVE™ Adapter 3/8" Vierkant - 1/2" Vierkant, SHOCKWAVE™ Adapter 3/8" Vierkant - 1/4" Sechskant, 3/8" Universalgelenk, in Schaumstoffeinlage 417 x 177 mm.			<b>4932493390</b>	4058546482619	274,90 €	329,88 €
Ersatz-Schaumstoffeinlage für 3/8" Schlagnüsse Standardlänge. Abmessung 417 x 177 mm.	1	1	<b>4932493387</b>	4058546482589	39,90 €	47,88 €
Ersatz-Schaumstoffeinlage für 3/8" Schlagnüsse lang. Abmessung 417 x 177 mm.	1	1	<b>4932493389</b>	4058546482602	39,90 €	47,88 €



## 3/8" SHOCKWAVE™ Schlagnuss - Verlängerungen

Beschreibung	Gesamtlänge (mm)	Inhalt	Bestell-einheit	Artikel-nummer	GTIN	UVP o. MwSt.	UVP inkl. MwSt.
① 3/8" Verlängerung - 150 mm	150	1	1	<b>4932480297</b>	4058546405823	11,90 €	14,28 €
② 3/8" Verlängerung - 250 mm	250	1	1	<b>4932480298</b>	4058546405830	19,20 €	23,04 €

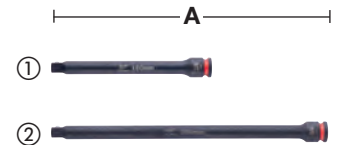

## 3/8" Schlagnüsse - Adapter

Beschreibung	Gesamtlänge (mm)	Inhalt	Bestell-einheit	Artikel-nummer	GTIN	UVP o. MwSt.	UVP inkl. MwSt.
① SHOCKWAVE™ Adapter: 3/8" Vierkant - 1/4" Vierkant	28	1	1	<b>4932480299</b>	4058546405847	9,60 €	11,52 €
② SHOCKWAVE™ Adapter: 3/8" Vierkant - 1/2" Vierkant	37	1	1	<b>4932480300</b>	4058546405854	11,10 €	13,32 €
③ Bitadapter 3/8" Vierkant - 1/4" Sechskant für Schrauberrbits	50	1	1	<b>4932493426</b>	4058546482978	38,10 €	45,72 €



## 3/8" Schlagnüsse - Universalgelenk

Beschreibung	Max. Winkel (°)	Inhalt	Bestell-einheit	Artikel-nummer	GTIN	UVP o. MwSt.	UVP inkl. MwSt.
3/8" Universalgelenk	15°	1	1	<b>4932480301</b>	4058546405861	15,70 €	18,84 €



# SHOCKWAVE™ IMPACT DUTY



## 1/2" SHOCKWAVE™ Schlagnüsse - Standard-Länge

A (mm)	B (mm)	C (mm)	D (mm)	E (mm)	Für Gewindegroße	Inhalt	Bestell-einheit	Artikel-nummer	GTIN	UVP o. MwSt.	UVP inkl. MwSt.
1/2" vierkant	8	38	4.2	15.0	M5	1	1	4932480302	4058546405878	8,60 €	10,32 €
1/2" vierkant	9	38	4.5	16.3	-	1	1	4932480303	4058546405885	8,60 €	10,32 €
1/2" vierkant	10	38	4.6	17.5	M6	1	1	4932480304	4058546405892	8,60 €	10,32 €
1/2" vierkant	11	38	5.5	18.0	-	1	1	4932480305	4058546405908	8,60 €	10,32 €
1/2" vierkant	12	38	6.1	19.0	M7	1	1	4932480306	4058546405915	8,60 €	10,32 €
1/2" vierkant	13	38	6.8	20.0	M8	1	1	4932480307	4058546405922	8,60 €	10,32 €
1/2" vierkant	14	38	8.4	22.0	-	1	1	4932480308	4058546405939	8,60 €	10,32 €
1/2" vierkant	15	38	8.4	23.0	-	1	1	4932480309	4058546405946	8,60 €	10,32 €
1/2" vierkant	16	38	9.6	24.0	M10	1	1	4932480310	4058546405953	9,00 €	10,80 €
1/2" vierkant	17	38	9.6	26.2	-	1	1	4932480311	4058546405960	9,00 €	10,80 €
1/2" vierkant	18	38	10.2	27.5	M12	1	1	4932480312	4058546405977	9,00 €	10,80 €
1/2" vierkant	19	38	11.1	28.5	-	1	1	4932480313	4058546405984	9,00 €	10,80 €
1/2" vierkant	20	38	11.5	29.2	-	1	1	4932480314	4058546405991	9,50 €	11,40 €
1/2" vierkant	21	38	11.7	30.0	M14	1	1	4932480315	4058546406004	9,50 €	11,40 €
1/2" vierkant	22	38	12.5	31.8	-	1	1	4932480316	4058546406011	9,50 €	11,40 €
1/2" vierkant	23	40	12.7	33.8	-	1	1	4932480317	4058546406028	10,00 €	12,00 €
1/2" vierkant	24	40	13.9	34.2	M16	1	1	4932480318	4058546406035	10,00 €	12,00 €
1/2" vierkant	25	42	14.0	35.8	-	1	1	4932480319	4058546406042	11,30 €	13,56 €
1/2" vierkant	26	42	14.6	37.0	-	1	1	4932480320	4058546406059	12,20 €	14,64 €
1/2" vierkant	27	42	15.0	38.2	M18	1	1	4932480321	4058546406066	12,20 €	14,64 €
1/2" vierkant	28	42	15.4	38.8	-	1	1	4932480322	4058546406073	14,00 €	16,80 €
1/2" vierkant	29	42	16.7	42.0	-	1	1	4932480323	4058546406080	14,00 €	16,80 €
1/2" vierkant	30	44	16.7	42.8	M20	1	1	4932480324	4058546406097	15,20 €	18,24 €
1/2" vierkant	32	44	18.3	43.8	M22	1	1	4932480325	4058546406103	15,20 €	18,24 €

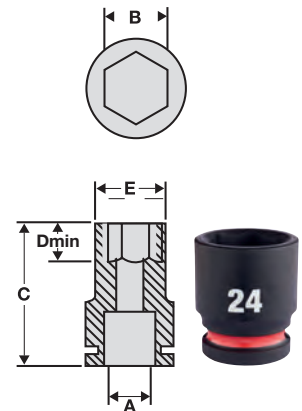

BEFESTIGEN

### 1/2" SHOCKWAVE™ Schlagnuss-Set Standard-Länge (13-teilig)

10 x Schlagnüsse: 10, 12, 13, 14, 15, 17, 19, 21, 22, 24, 1 x Universalgelenk 15°, 1 x Adapter 1/4" Sechskant auf 1/2" Vierkant

13      1      **4932480456**      4058546407414      136,60 €      163,92 €

## 1/2" SHOCKWAVE™ Schlagnüsse Automotive

**NEU**

Farbcodierung zur leichten Identifizierung.  
Aus hochwertigem legierten Stahl für Kraft und Haltbarkeit.  
Die Schlagnüsse für Radmutter sind dünnwandig für leichten Zugang bei engen Rädermontagen.



A (mm)	B (mm)	C (mm)	D (mm)	E (mm)	Inhalt	Bestell-einheit	Artikel-nummer	GTIN	UVP o. MwSt.	UVP inkl. MwSt.
1/2" vierkant	17	80	12	27	1	1	4932493371	4058546482428	18,60 €	22,32 €
1/2" vierkant	19	80	12	29	1	1	4932493372	4058546482435	19,00 €	22,80 €
1/2" vierkant	21	80	12	31	1	1	4932493373	4058546482442	19,60 €	23,52 €
1/2" vierkant	22	80	12	33	1	1	4932493374	4058546482459	23,30 €	27,96 €

### 1/2" Sechskant SHOCKWAVE™ Schlagnuss-Set Automotive (3-teilig)

1/2" Schlagnüsse Automotive 17/19/21 mm und magnetische Schiene

3      1      **4932493370**      4058546482411      auf Anfrage      auf Anfrage



### 1/2" SHOCKWAVE™ Schlagnüsse - lang

A (mm)	B (mm)	C (mm)	D (mm)	E (mm)	Für Gewindegroße	Inhalt	Bestell-einheit	Artikel-nummer	GTIN	UVP o. MwSt.	UVP inkl. MwSt.
1/2" vierkant	8	78	4.2	15.0	M5	1	1	4932480326	4058546406110	12,20 €	14,64 €
1/2" vierkant	9	78	4.2	16.3	-	1	1	4932480327	4058546406127	12,20 €	14,64 €
1/2" vierkant	10	78	4.8	17.5	M6	1	1	4932480328	4058546406134	12,20 €	14,64 €
1/2" vierkant	11	78	5.5	18.0	-	1	1	4932480329	4058546406141	12,20 €	14,64 €
1/2" vierkant	12	78	6.1	19.0	M7	1	1	4932480330	4058546406158	12,20 €	14,64 €
1/2" vierkant	13	78	6.8	20.0	M8	1	1	4932480331	4058546406165	12,20 €	14,64 €
1/2" vierkant	14	78	8.4	22.0	-	1	1	4932480332	4058546406172	12,20 €	14,64 €
1/2" vierkant	15	78	8.4	23.0	-	1	1	4932480333	4058546406189	12,20 €	14,64 €
1/2" vierkant	16	78	9.8	24.0	M10	1	1	4932480334	4058546406196	12,70 €	15,24 €
1/2" vierkant	17	78	9.8	26.2	-	1	1	4932480335	4058546406202	12,70 €	15,24 €
1/2" vierkant	18	78	10.2	27.0	M12	1	1	4932480336	4058546406219	12,70 €	15,24 €
1/2" vierkant	19	78	11.1	28.0	-	1	1	4932480337	4058546406226	12,70 €	15,24 €
1/2" vierkant	20	78	11.5	29.3	-	1	1	4932480338	4058546406233	13,50 €	16,20 €
1/2" vierkant	21	78	11.7	30.0	M14	1	1	4932480339	4058546406240	13,50 €	16,20 €
1/2" vierkant	22	78	12.5	31.3	-	1	1	4932480340	4058546406257	14,30 €	17,16 €
1/2" vierkant	23	78	12.7	33.8	-	1	1	4932480341	4058546406264	14,30 €	17,16 €
1/2" vierkant	24	78	13.9	34.2	M16	1	1	4932480342	4058546406271	16,00 €	19,20 €
1/2" vierkant	25	78	14.0	35.8	-	1	1	4932480343	4058546406288	17,30 €	20,76 €
1/2" vierkant	26	78	14.8	37.0	-	1	1	4932480344	4058546406295	17,30 €	20,76 €
1/2" vierkant	27	78	15.8	38.2	M18	1	1	4932480345	4058546406301	20,00 €	24,00 €
1/2" vierkant	28	78	15.8	39.2	-	1	1	4932480346	4058546406318	20,00 €	24,00 €
1/2" vierkant	29	78	15.8	42.0	-	1	1	4932480347	4058546406325	22,10 €	26,52 €
1/2" vierkant	30	78	15.8	42.9	M20	1	1	4932480348	4058546406332	22,10 €	26,52 €
1/2" vierkant	32	78	18.1	43.5	M22	1	1	4932480349	4058546406349	23,70 €	28,44 €
1/2" vierkant	33	78	18.2	45.3	-	1	1	4932480350	4058546406356	24,60 €	29,52 €
1/2" vierkant	36	78	20.0	50.0	M24	1	1	4932480351	4058546406363	27,90 €	33,48 €
<b>1/2" SHOCKWAVE™ Schlagnuss-Set lang (10-teilig)</b>											
①	10 x lange Schlagnüsse: 10, 11, 12, 13, 14, 17, 19, 21, 22, 24 mm					10	1	4932480457	4058546407421	119,80 €	143,76 €
<b>1/2" PACKOUT™ Schlagnuss-Set (16-teilig)</b>											
②	16 x 1/2" Schlagnüsse lang: 10 / 11 / 12 / 13 / 14 / 15 / 16 / 17 / 18 / 19 / 20 / 21 / 22 / 23 / 24, 75 mm lang Verlängerung, im PACKOUT™ Organisier Compact					16	1	4932480943	4058546412289	222,00 €	266,40 €

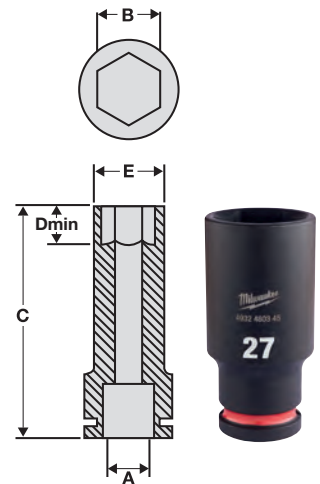

### 1/2" SHOCKWAVE™ Schaumstoffeinlagen

Beschreibung	Inhalt	Bestell-einheit	Artikel-nummer	GTIN	UVP o. MwSt.	UVP inkl. MwSt.
<b>Schaumstoffeinlage mit 1/2" Schlagnüssen Standard (32-teilig)</b>	32	1				
① SHOCKWAVE™ 1/2" Schlagnüsse kurz: 8/9/10/11/12/13/14/15/16/17/18/19/20/21/22/23/24/25/26/27/28/29/30/32 mm, KFZ Schlagnüsse 1/2" 17/19/21 mm, SHOCKWAVE™ 1/2" Verlängerung 150 mm, SHOCKWAVE™ 1/2" Verlängerung 250 mm, SHOCKWAVE™ Adapter 1/2" Vierkant - 3/8" Vierkant, SHOCKWAVE™ Adapter 1/2" Vierkant - 3/4" Vierkant, SHOCKWAVE™ Universalgelenk 1/2"			4932493392	4058546482633	429,90 €	515,88 €
<b>Schaumstoffeinlage mit 1/2" Schlagnüssen lang (34-teilig)</b>	34	1				
② SHOCKWAVE™ 1/2" Schlagnüsse lang: 8/9/10/11/12/13/14/15/16/17/18/19/20/21/22/23/24/25/26/27/28/29/30/32 mm, KFZ Schlagnüsse 1/2" 17/19/21 mm, SHOCKWAVE™ 1/2" Verlängerung 150 mm, SHOCKWAVE™ 1/2" Verlängerung 250 mm, SHOCKWAVE™ Adapter 1/2" Vierkant - 3/8" Vierkant, SHOCKWAVE™ Adapter 1/2" Vierkant - 3/4" Vierkant, SHOCKWAVE™ Universalgelenk 1/2"			4932493394	4058546482657	589,90 €	707,88 €
Ersatz-Schaumstoffeinlage mit Kunststoffboden für 1/2" Schlagnüsse Standardlänge. Abmessung 417 x 536 mm.	1	1	4932493391	4058546482626	79,90 €	95,88 €
Ersatz-Schaumstoffeinlage mit Kunststoffboden für 1/2" Schlagnüsse lang. Abmessung 417 x 536 mm.	1	1	4932493393	4058546482640	79,90 €	95,88 €



# SHOCKWAVE™ IMPACT DUTY



## 1/2" SHOCKWAVE™ Schlagnuss-Verlängerungen

Beschreibung	Gesamtlänge (mm)	Inhalt	Bestell-einheit	Artikel-nummer	GTIN	UVP o. MwSt.	UVP inkl. MwSt.
① 1/2" Verlängerung - 150 mm	150	1	1	4932480352	4058546406370	15,70 €	18,84 €
② 1/2" Verlängerung - 250 mm	250	1	1	4932480353	4058546406387	25,20 €	30,24 €

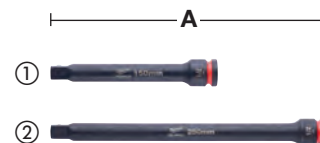

## 1/2" SHOCKWAVE™ Schlagnüsse - Adapter

Beschreibung	Gesamtlänge (mm)	Inhalt	Bestell-einheit	Artikel-nummer	GTIN	UVP o. MwSt.	UVP inkl. MwSt.
① SHOCKWAVE™ Adapter: 1/2" Vierkant - 3/8" Vierkant	38	1	1	4932480354	4058546406394	11,90 €	14,28 €
② SHOCKWAVE™ Adapter: 1/2" Vierkant - 3/4" Vierkant	48	1	1	4932480355	4058546406400	17,20 €	20,64 €
③ Bitadapter: 1/2" Vierkant - 1/4" F Sechskant für Schrauberrbits.	50	1	1	4932471828	4058546297275	38,10 €	45,72 €
④ 1/2" SHOCKWAVE™ Adapter Set (4-teilig) 4 Adapter: 3/8" Vierkant - 1/4" Vierkant, 3/8" Vierkant - 1/2" Vierkant, 1/2" Vierkant - 3/8" Vierkant, 1/2" Vierkant - 3/4" Vierkant		4	1	4932480356	4058546406417	33,50 €	40,20 €



## 1/2" SHOCKWAVE™ Schlagnüsse - Universalgelenk

Beschreibung	Max. Winkel (°)	Inhalt	Bestell-einheit	Artikel-nummer	GTIN	UVP o. MwSt.	UVP inkl. MwSt.
1/2" SHOCKWAVE™ Universalgelenk	15°	1	1	4932480357	4058546406424	18,70 €	22,44 €



## 1/2" TX Kraft-Biteinsätze

Kraft-Biteinsatz mit TX-Aufnahme und 1/2" Innenvierkant-Antrieb gemäß DIN 3121 / ISO 1174-2. Geeignet für Befestigungsarbeiten mit höheren Drehmomenten, passt direkt auf Schlagschrauber mit 1/2"-Aufnahme. Stiftloch zur Sicherung bei Geräten und Adaptern mit Stiftarreterung.

Beschreibung	Werkzeugaufnahme	Inhalt	Bestell-einheit	Artikel-nummer	GTIN	UVP o. MwSt.	UVP inkl. MwSt.
TX30 1/2" Kraft-Biteinsatz	1/2" vierkant	1	1	4932478059	4058546339920	20,70 €	24,84 €
TX40 1/2" Kraft-Biteinsatz	1/2" vierkant	1	1	4932478060	4058546339937	20,70 €	24,84 €
TX45 1/2" Kraft-Biteinsatz	1/2" vierkant	1	1	4932478061	4058546339944	20,70 €	24,84 €
TX50 1/2" Kraft-Biteinsatz	1/2" vierkant	1	1	4932478062	4058546339951	20,70 €	24,84 €



## 1/2" HEX Kraft-Biteinsätze

Kraft-Biteinsatz mit Hex-Aufnahme und 1/2" Innenvierkant-Antrieb gemäß DIN 3121 / ISO 1174-2. Geeignet für Befestigungsarbeiten mit höheren Drehmomenten, passt direkt auf Schlagschrauber mit 1/2"-Aufnahme. Stiftloch zur Sicherung bei Geräten und Adaptern mit Stiftarreterung.

Beschreibung	Werkzeugaufnahme	Inhalt	Bestell-einheit	Artikel-nummer	GTIN	UVP o. MwSt.	UVP inkl. MwSt.
HEX5 1/2" Kraft-Biteinsatz	1/2" vierkant	1	1	4932478063	4058546339968	21,50 €	25,80 €
HEX6 1/2" Kraft-Biteinsatz	1/2" vierkant	1	1	4932478064	4058546339975	21,50 €	25,80 €
HEX8 1/2" Kraft-Biteinsatz	1/2" vierkant	1	1	4932478065	4058546339982	21,50 €	25,80 €
HEX10 1/2" Kraft-Biteinsatz	1/2" vierkant	1	1	4932478066	4058546339999	21,50 €	25,80 €
HEX12 1/2" Kraft-Biteinsatz	1/2" vierkant	1	1	4932478067	4058546340001	21,50 €	25,80 €



### 3/4" SHOCKWAVE™ Schlagnüsse - Standard-Länge

A (mm)	B (mm)	C (mm)	D (mm)	E (mm)	Für Gewindegroße	Inhalt	Bestell-einheit	Artikel-nummer	GTIN	UVP o. MwSt.	UVP inkl. MwSt.
3/4" vierkant	17	53	9.6	30	-	1	1	4932480361	4058546406462	17,80 €	21,36 €
3/4" vierkant	19	53	11.1	33	-	1	1	4932480362	4058546406479	19,30 €	23,16 €
3/4" vierkant	21	53	11.7	35	M14	1	1	4932480363	4058546406486	19,30 €	23,16 €
3/4" vierkant	22	53	12.5	36	-	1	1	4932480364	4058546406493	20,40 €	24,48 €
3/4" vierkant	23	53	12.7	37.6	-	1	1	4932480365	4058546406509	21,30 €	25,56 €
3/4" vierkant	24	53	13.9	38	M16	1	1	4932480366	4058546406516	21,30 €	25,56 €
3/4" vierkant	27	53	15.8	41	M18	1	1	4932480367	4058546406523	21,60 €	25,92 €
3/4" vierkant	30	53	16.7	46	M20	1	1	4932480368	4058546406530	23,30 €	27,96 €
3/4" vierkant	32	57	18.3	48	M22	1	1	4932480369	4058546406547	24,70 €	29,64 €
3/4" vierkant	33	57	19.1	50	-	1	1	4932480370	4058546406554	26,50 €	31,80 €
3/4" vierkant	34	57	20	51	-	1	1	4932480371	4058546406561	26,50 €	31,80 €
3/4" vierkant	36	57	22.3	53.5	M24	1	1	4932480372	4058546406578	25,90 €	31,08 €
3/4" vierkant	38	57	22.3	58	-	1	1	4932480373	4058546406585	30,70 €	36,84 €
3/4" vierkant	39	57	21.5	58	-	1	1	4932480374	4058546406592	31,20 €	37,44 €
3/4" vierkant	41	58	24.9	59.5	M27	1	1	4932480375	4058546406608	36,20 €	43,44 €
3/4" vierkant	46	62	28.6	66.2	M30	1	1	4932480376	4058546406615	45,30 €	54,36 €
3/4" vierkant	50	65	29.8	66.2	M33	1	1	4932480377	4058546406622	54,30 €	65,16 €

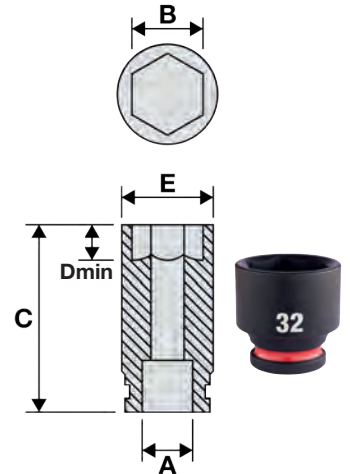

### 3/4" SHOCKWAVE™ Schlagnüsse - lang

A (mm)	B (mm)	C (mm)	D (mm)	E (mm)	Für Gewindegroße	Inhalt	Bestell-einheit	Artikel-nummer	GTIN	UVP o. MwSt.	UVP inkl. MwSt.
3/4" vierkant	17	90	9.6	30	-	1	1	4932480378	4058546406639	28,90 €	34,68 €
3/4" vierkant	19	90	11.1	33	-	1	1	4932480379	4058546406646	28,90 €	34,68 €
3/4" vierkant	21	90	11.7	35	M14	1	1	4932480380	4058546406653	29,60 €	35,52 €
3/4" vierkant	22	90	12.5	36	-	1	1	4932480381	4058546406660	29,60 €	35,52 €
3/4" vierkant	23	90	12.7	37.6	-	1	1	4932480382	4058546406677	30,70 €	36,84 €
3/4" vierkant	24	90	13.9	38	M16	1	1	4932480383	4058546406684	32,40 €	38,88 €
3/4" vierkant	25	90	14	40.5	-	1	1	4932480384	4058546406691	30,70 €	36,84 €
3/4" vierkant	26	90	14.6	40.8	-	1	1	4932480385	4058546406707	31,40 €	37,68 €
3/4" vierkant	27	90	15.8	41	M18	1	1	4932480386	4058546406714	33,20 €	39,84 €
3/4" vierkant	28	90	16.3	45.2	-	1	1	4932480387	4058546406721	31,40 €	37,68 €
3/4" vierkant	29	90	16.7	46	-	1	1	4932480388	4058546406738	36,20 €	43,44 €
3/4" vierkant	30	90	16.7	46	M20	1	1	4932480389	4058546406745	34,30 €	41,16 €
3/4" vierkant	31	90	17.8	47	-	1	1	4932480390	4058546406752	36,20 €	43,44 €
3/4" vierkant	32	90	18.3	48	M22	1	1	4932480391	4058546406769	37,90 €	45,48 €
3/4" vierkant	33	90	19.1	50	-	1	1	4932480392	4058546406776	41,60 €	49,92 €
3/4" vierkant	34	90	20	51	-	1	1	4932480393	4058546406783	41,60 €	49,92 €
3/4" vierkant	35	90	20.1	52	-	1	1	4932480394	4058546406790	45,30 €	54,36 €
3/4" vierkant	36	90	22.3	53.5	M24	1	1	4932480395	4058546406806	45,30 €	54,36 €
3/4" vierkant	37	90	20.4	54.8	-	1	1	4932480396	4058546406813	54,30 €	65,16 €
3/4" vierkant	38	90	22.3	58	-	1	1	4932480397	4058546406820	56,20 €	67,44 €
3/4" vierkant	39	90	21.5	58	-	1	1	4932480398	4058546406837	64,70 €	77,64 €
3/4" vierkant	40	90	22.8	59.5	-	1	1	4932480399	4058546406844	64,70 €	77,64 €
3/4" vierkant	41	90	24.9	59.5	M27	1	1	4932480400	4058546406851	68,90 €	82,68 €
3/4" vierkant	46	90	28.6	66.2	M30	1	1	4932480401	4058546406868	72,60 €	87,12 €
3/4" vierkant	50	90	29.8	72	M33	1	1	4932480402	4058546406875	83,40 €	100,08 €

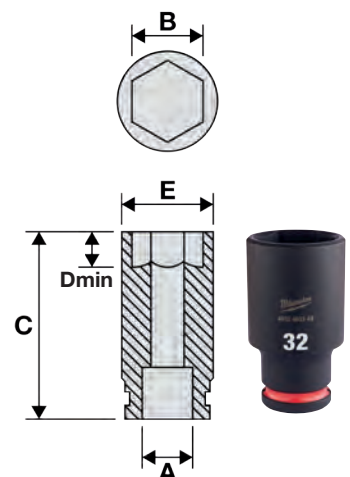

# SHOCKWAVE TM

## IMPACT DUTY

### 3/4" SHOCKWAVE™ Schaumstoffeinlagen

Beschreibung	Inhalt	Bestell- einheit	Artikel- nummer	GTIN	UVP o. MwSt.	UVP inkl. MwSt.
<b>Schaumstoffeinlage mit 3/4" Schlagnüssen (12-teilig)</b>	12	1				
① SHOCKWAVE™ 3/4" Schlagnüsse kurz: 22/24/27/30/32/33/36 mm, SHOCKWAVE™ 3/4" Verlängerung 150 mm, SHOCKWAVE™ 3/4" Verlängerung 250 mm, SHOCKWAVE™ Adapter 3/4" Vierkant - 1/2" Vierkant, SHOCKWAVE™ Adapter 3/4" Vierkant - 1" Vierkant, SHOCKWAVE™ Universalgelenk 3/4", in Schaumstoffeinlage mit Kunststoffboden 417 x 355 mm			<b>4932493396</b>	4058546482671	459,90 €	551,88 €
<b>Schaumstoffeinlage mit 3/4" Schlagnüssen lang - 12-teilig</b>	12	1				
② SHOCKWAVE™ 3/4" Schlagnüsse lang: 22/24/27/30/32/33/36 mm, SHOCKWAVE™ 3/4" Verlängerung 150 mm, SHOCKWAVE™ 3/4" Verlängerung 250 mm, SHOCKWAVE™ Adapter 3/4" Vierkant - 1/2" Vierkant, SHOCKWAVE™ Adapter 3/4" Vierkant - 1" Vierkant, SHOCKWAVE™ Universalgelenk 3/4", in Schaumstoffeinlage mit Kunststoffboden 417 x 355 mm			<b>4932493398</b>	4058546482695	547,90 €	657,48 €
Ersatz-Schaumstoffeinlage mit Kunststoffboden für 3/4" Schlagnüsse Standardlänge. Abmessung 417 x 355 mm.	1	1	<b>4932493395</b>	4058546482664	79,90 €	95,88 €
Ersatz-Schaumstoffeinlage mit Kunststoffboden für 3/4" Schlagnüsse lang. Abmessung 417 x 355 mm.	1	1	<b>4932493397</b>	4058546482688	79,90 €	95,88 €

①



②





## 3/4" SHOCKWAVE™ Schlagnuss - Verlängerungen

Beschreibung	Gesamtlänge (mm)	Inhalt	Bestell-einheit	Artikel-nummer	GTIN	UVP o. MwSt.	UVP inkl. MwSt.
① 3/4" Verlängerung - 175 mm	175	1	1	4932480403	4058546406882	43,70 €	52,44 €
② 3/4" Verlängerung - 250 mm	250	1	1	4932480404	4058546406899	68,60 €	82,32 €

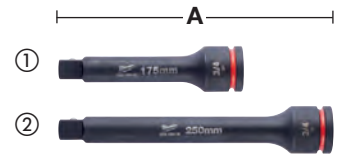

## 3/4" Schlagnüsse - Adapter

Beschreibung	Gesamtlänge (mm) A	Inhalt	Bestell-einheit	Artikel-nummer	GTIN	UVP o. MwSt.	UVP inkl. MwSt.
① SHOCKWAVE™ Adapter: 3/4" Vierkant - 1/2" Vierkant	56.6	1	1	4932480405	4058546406905	25,10 €	30,12 €
② SHOCKWAVE™ Adapter: 3/4" Vierkant - 1" Vierkant	63	1	1	4932480406	4058546406912	32,40 €	38,88 €



## 3/4" SHOCKWAVE™ Universalgelenk

Beschreibung	Max. Winkel (°)	Inhalt	Bestell-einheit	Artikel-nummer	GTIN	UVP o. MwSt.	UVP inkl. MwSt.
3/4" SHOCKWAVE™ Universalgelenk	25°	1	1	4932480407	4058546406929	72,60 €	87,12 €



## 3/4" SHOCKWAVE™ Schlagnüsse - Sicherungsring

Beschreibung	Inhalt	Bestell-einheit	Artikel-nummer	GTIN	UVP o. MwSt.	UVP inkl. MwSt.
3/4" Schlagnüsse - Sicherungsring u. Stift	1	1	4932480450	4058546407353	4,50 €	5,40 €



# SHOCKWAVE IMPACT DUTY <sup>TM</sup>

## 1" SHOCKWAVE™ Schlagnüsse - Standard-Länge

A (mm)	B (mm)	C (mm)	D (mm)	E (mm)	Für Gewindegröße	Inhalt	Bestell-einheit	Artikel-nummer	GTIN	UVP o. MwSt.	UVP inkl. MwSt.
1" vierkant	27	58	15.8	45.2	M18	1	1	4932480408	4058546406936	33,80 €	40,56 €
1" vierkant	30	62	16.7	49	M20	1	1	4932480409	4058546406943	35,40 €	42,48 €
1" vierkant	32	62	18.3	52	M22	1	1	4932480410	4058546406950	35,40 €	42,48 €
1" vierkant	33	62	19.1	54	-	1	1	4932480411	4058546406967	37,40 €	44,88 €
1" vierkant	34	62	20	54	-	1	1	4932480412	4058546406974	37,40 €	44,88 €
1" vierkant	36	65	22.3	55.3	M24	1	1	4932480413	4058546406981	39,10 €	46,92 €
1" vierkant	38	65	22.3	58	-	1	1	4932480414	4058546406998	47,80 €	57,36 €
1" vierkant	41	70	24.9	61	M27	1	1	4932480416	4058546407018	44,40 €	53,28 €
1" vierkant	42	70	25.4	64	-	1	1	4932480417	4058546407025	53,40 €	64,08 €
1" vierkant	44	75	28.6	68	-	1	1	4932480950	4058546412357	62,20 €	74,64 €
1" vierkant	46	75	28.6	68	M30	1	1	4932480418	4058546407032	58,60 €	70,32 €
1" vierkant	50	75	29.8	73	M33	1	1	4932480419	4058546407049	62,20 €	74,64 €
1" vierkant	55	83	33.6	82	M36	1	1	4932480420	4058546407056	76,60 €	91,92 €
1" vierkant	60	87	35	86	M39	1	1	4932480421	4058546407063	89,10 €	106,92 €
1" vierkant	65	90	35	92	M42	1	1	4932480422	4058546407070	115,90 €	139,08 €
1" vierkant	70	93	35	97	M45	1	1	4932480423	4058546407087	142,70 €	171,24 €

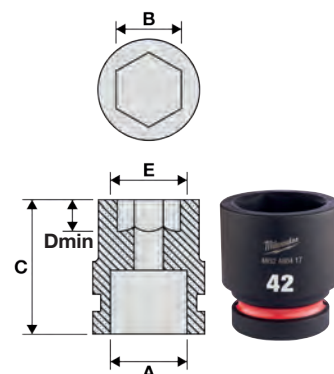

BEFESTIGEN



**GESCHMIEDET  
SPEZIALSTAHL  
FÜR HOHE  
DREHMOMENTE**

**FARB-  
MARKIERUNG**

**46**

**GESTANZT  
UND FARBLICH  
GEKENNZEICHNETE  
GRÖSSEN**

**RUTSCHFEST  
SECHSKANT-  
GEOMETRIE**

### 1" SHOCKWAVE™ Schlagnüsse - lang

A (mm)	B (mm)	C (mm)	D (mm)	E (mm)	Für Gewindegröße	Inhalt	Bestell-einheit	Artikel-nummer	GTIN	UVP o. MwSt.	UVP inkl. MwSt.
1" vierkant	27	92	15.8	45.2	M18	1	1	4932480424	4058546407094	48,00 €	57,60 €
1" vierkant	30	92	16.7	49	M20	1	1	4932480425	4058546407100	43,60 €	52,32 €
1" vierkant	32	92	18.3	52	M22	1	1	4932480426	4058546407117	51,60 €	61,92 €
1" vierkant	33	92	19.1	54	-	1	1	4932480427	4058546407124	51,60 €	61,92 €
1" vierkant	34	92	20	54	-	1	1	4932480428	4058546407131	53,40 €	64,08 €
1" vierkant	36	92	22.3	55.3	M24	1	1	4932480429	4058546407148	55,90 €	67,08 €
1" vierkant	38	92	22.3	58	-	1	1	4932480430	4058546407155	55,90 €	67,08 €
1" vierkant	39	92	22.8	59	-	1	1	4932480431	4058546407162	72,50 €	87,00 €
1" vierkant	41	100	24.9	61	M27	1	1	4932480432	4058546407179	62,20 €	74,64 €
1" vierkant	46	100	28.6	68	M30	1	1	4932480434	4058546407193	71,20 €	85,44 €
1" vierkant	50	100	28.6	73	M33	1	1	4932480435	4058546407209	89,10 €	106,92 €
1" vierkant	55	100	33.6	82	M36	1	1	4932480436	4058546407216	121,20 €	145,44 €
1" vierkant	60	120	35	86	M39	1	1	4932480437	4058546407223	140,80 €	168,96 €
1" vierkant	65	125	35	92	M42	1	1	4932480438	4058546407230	176,60 €	211,92 €

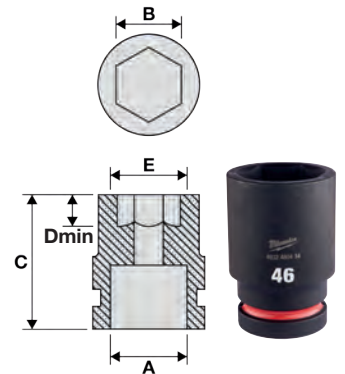

### 1" SHOCKWAVE™ Schlagnuss - Verlängerungen

Beschreibung	Gesamtlänge (mm)	Inhalt	Bestell-einheit	Artikel-nummer	GTIN	UVP o. MwSt.	UVP inkl. MwSt.
① 1" Verlängerung - 175 mm	175	1	1	4932480440	4058546407254	65,90 €	79,08 €
② 1" Verlängerung - 250 mm	250	1	1	4932480441	4058546407261	101,60 €	121,92 €

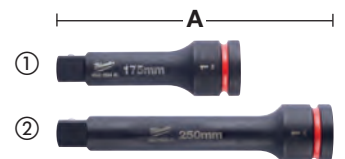

### 1" Schlagnüsse - Adapter

Beschreibung	Gesamtlänge (mm)	Inhalt	Bestell-einheit	Artikel-nummer	GTIN	UVP o. MwSt.	UVP inkl. MwSt.
SHOCKWAVE™ Adapter: 1" Vierkant - 3/4" Vierkant	70	1	1	4932480442	4058546407278	46,10 €	55,32 €



### 1" SHOCKWAVE™ Schlagnüsse - Universalgelenk

Beschreibung	Max. Winkel (°)	Inhalt	Bestell-einheit	Artikel-nummer	GTIN	UVP o. MwSt.	UVP inkl. MwSt.
1" SHOCKWAVE™ Universalgelenk	25°	1	1	4932480443	4058546407285	79,40 €	95,28 €



# SHOCKWAVE IMPACT DUTY <sup>TM</sup>

## 1" SHOCKWAVE™ Schlagnüsse - Sicherungsringe

Beschreibung	Inhalt	Bestell-einheit	Artikel-nummer	GTIN	UVP o. MwSt.	UVP inkl. MwSt.
1" Sicherungsring u. Stift für Schlagnüsse 27 - 44 mm	1	1	4932480451	4058546407360	4,50 €	5,40 €
1" Sicherungsring u. Stift für Schlagnüsse 46 - 70 mm	1	1	4932480452	4058546407377	4,50 €	5,40 €



## Schlagnüsse - Schienen & Ersatzclips

Flexibel austauschbare Schienen und Clips zur individuellen Ausbewahrung von 1/4", 3/8" und 1/2" Schlagnüssen.

Passend für Schlagnüsse in Standard-Länge sowie langer Ausführung, abnehmbare Endkappen zum leichten Entfernen der Clips.

Clip mit Metallkugelarretierung für sicheren Halt der Schlagnüsse.

Kompatibel mit Schlagnüssen und Steckschlüsseleinsätzen.

Lochung auf Vorder- und Rückseite zur leichten Befestigung.



Beschreibung	Länge (mm)	Inhalt	Bestell-einheit	Artikel-nummer	GTIN	UVP o. MwSt.	UVP inkl. MwSt.
Schiene für 1/4" Schlagnüsse	350	1	1	4932480444	4058546407292	8,50 €	10,20 €
Ersatzclips für 1/4" Schlagnuss-Schiene - 10 Stück	-	10	1	4932480445	4058546407308	3,10 €	3,72 €
Schiene für 3/8" Schlagnüsse	350	1	1	4932480446	4058546407315	9,60 €	11,52 €
Ersatzclips für 3/8" Schlagnuss-Schiene - 10 Stück	-	10	1	4932480447	4058546407322	4,20 €	5,04 €
Schiene für 1/2" Schlagnüsse	350	1	1	4932480448	4058546407339	10,70 €	12,84 €
Ersatzclips für 1/2" Schlagnuss-Schiene - 10 Stück	-	10	1	4932480449	4058546407346	5,30 €	6,36 €





1 SERVICEKLASSE  
INNENBEREICH

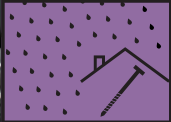

2 SERVICEKLASSE  
BEDINGT IM  
AUSSENBEREICH



3 SERVICEKLASSE  
AUSSENBEREICH



1 SERVICEKLASSE  
INNENBEREICH



2 SERVICEKLASSE  
BEDINGT IM  
AUSSENBEREICH



3 SERVICEKLASSE  
AUSSENBEREICH

# NÄGEL & KLAMMERN

SEIEN SIE GERÜSTET FÜR PROJEKTE  
IM HOLZKONSTRUKTIONSBAU MIT  
PROFESSIONELLEM ZUBEHÖR VON  
MILWAUKEE®

FINDEN SIE DIE  
PASSENDEN  
NÄGEL FÜR IHR  
GERÄT



## Stauchkopfnägel, 18 GA, dünner Stiftkopf

**NEU**

Passend für MILWAUKEE® M18 FN18GS Akku-Nagler  
Streifennägel



	Drahtstärke	Abmessungen (mm)	Gesamtlänge (mm)	Magazinwinkel (°)	Serviceklasse	Material	Inhalt	Bestell-einheit	Artikel-nummer	GTIN	UVP o. MwSt.	UVP inkl. MwSt.
①	18	1.05 x 1.25	16	0°	1	Harzbeschichtet. Verzinkt.	10.000	1	4932492549	4058546419165	28,10 €	33,72 €
	18	1.05 x 1.25	19	0°	1	Harzbeschichtet. Verzinkt.	10.000	1	4932492550	4058546419172	30,70 €	36,84 €
	18	1.05 x 1.25	25	0°	1	Harzbeschichtet. Verzinkt.	5.000	1	4932492551	4058546419189	18,10 €	21,72 €
	18	1.05 x 1.25	30	0°	1	Harzbeschichtet. Verzinkt.	5.000	1	4932492552	4058546419196	20,70 €	24,84 €
	18	1.05 x 1.25	32	0°	1	Harzbeschichtet. Verzinkt.	5.000	1	4932492553	4058546419202	21,80 €	26,16 €
	18	1.05 x 1.25	40	0°	1	Harzbeschichtet. Verzinkt.	5.000	1	4932492554	4058546419219	24,40 €	29,28 €
	18	1.05 x 1.25	45	0°	1	Harzbeschichtet. Verzinkt.	5.000	1	4932492555	4058546419226	25,90 €	31,08 €
	18	1.05 x 1.25	50	0°	1	Harzbeschichtet. Verzinkt.	5.000	1	4932492556	4058546419233	27,20 €	32,64 €
②	18	1.05 x 1.25	16	0°	3	Edelstahl / Rostfrei	10.000	1	4932492557	4058546419240	94,60 €	113,52 €
	18	1.05 x 1.25	19	0°	3	Edelstahl / Rostfrei	10.000	1	4932492558	4058546419257	110,60 €	132,72 €
	18	1.05 x 1.25	25	0°	3	Edelstahl / Rostfrei	5.000	1	4932492559	4058546419264	63,10 €	75,72 €
	18	1.05 x 1.25	30	0°	3	Edelstahl / Rostfrei	5.000	1	4932492560	4058546419271	74,70 €	89,64 €
	18	1.05 x 1.25	32	0°	3	Edelstahl / Rostfrei	5.000	1	4932492561	4058546419288	86,90 €	104,28 €
	18	1.05 x 1.25	40	0°	3	Edelstahl / Rostfrei	5.000	1	4932492562	4058546419295	96,20 €	115,44 €
	18	1.05 x 1.25	45	0°	3	Edelstahl / Rostfrei	5.000	1	4932492563	4058546419301	106,50 €	127,80 €
	18	1.05 x 1.25	50	0°	3	Edelstahl / Rostfrei	5.000	1	4932492564	4058546419318	115,30 €	138,36 €

## Stiftnägel, 15 GA, D-Kopf

**NEU**

Passend für MILWAUKEE® M18 CN15GA, M18FN15GA Akku-Nagler  
Streifennägel mit 34° Neigung

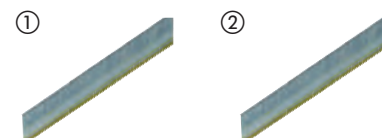

	Drahtstärke	Abmessungen (mm)	Gesamtlänge (mm)	Magazinwinkel (°)	Serviceklasse	Material	Inhalt	Bestell-einheit	Artikel-nummer	GTIN	UVP o. MwSt.	UVP inkl. MwSt.
①	15	1.8	32	34°	1	Verzinkt	4.000	1	4932492574	4058546419417	75,50 €	90,60 €
	15	1.8	38	34°	1	Verzinkt	2.500	1	4932492575	4058546419424	51,20 €	61,44 €
	15	1.8	44	34°	1	Verzinkt	2.500	1	4932492576	4058546419431	55,70 €	66,84 €
	15	1.8	50	34°	1	Verzinkt	2.500	1	4932492577	4058546419448	60,30 €	72,36 €
	15	1.8	63	34°	1	Verzinkt	2.200	1	4932492578	4058546419455	65,00 €	78,00 €
②	15	1.8	38	34°	3	Edelstahl / Rostfrei	2.500	1	4932492579	4058546419462	128,90 €	154,68 €
	15	1.8	50	34°	3	Edelstahl / Rostfrei	2.500	1	4932492580	4058546419479	152,30 €	182,76 €
	15	1.8	63	34°	3	Edelstahl / Rostfrei	2.200	1	4932492581	4058546419486	163,40 €	196,08 €

## Stauchkopfnägel, 16 GA, dünner Stiftkopf

**NEU**

Passend für MILWAUKEE® M18 CN16GA & M18 FN16GA Akku-Nagler  
Streifennägel mit 32° Neigung



	Drahtstärke	Abmessungen (mm)	Gesamtlänge (mm)	Magazinwinkel (°)	Serviceklasse	Material	Inhalt	Bestell-einheit	Artikel-nummer	GTIN	UVP o. MwSt.	UVP inkl. MwSt.
	16	1.35 x 1.61	32	20°	1	Verzinkt	2.000	1	4932492582	4058546419493	29,40 €	35,28 €
	16	1.35 x 1.61	38	20°	1	Verzinkt	2.000	1	4932492583	4058546419509	31,90 €	38,28 €
	16	1.35 x 1.61	45	20°	1	Verzinkt	2.000	1	4932492584	4058546419516	34,30 €	41,16 €
	16	1.35 x 1.61	50	20°	1	Verzinkt	2.000	1	4932492585	4058546419523	36,80 €	44,16 €
	16	1.35 x 1.61	64	20°	1	Verzinkt	2.000	1	4932492586	4058546419530	39,40 €	47,28 €

## Nägel, 20°, Rundkopf

**NEU**

Passend für MILWAUKEE® M18 FFN21 Akku-Nagler  
Streifennägel mit 20° Neigung

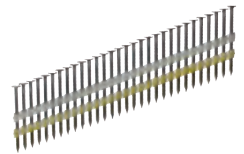

Schaftdurchmesser (mm)	Gesamtlänge (mm)	Magazinwinkel (°)	Serviceklasse	Material	Inhalt	Bestell-einheit	Artikel-nummer	GTIN	UVP o. MwSt.	UVP inkl. MwSt.
2.8	65	20°	1	Ringschaft, blank	2.000	1	4932492587	4058546419547	57,90 €	69,48 €
2.8	75	20°	1	Ringschaft, blank	2.000	1	4932492588	4058546419554	63,10 €	75,72 €
3.1	80	20°	1	Ringschaft, blank	1.750	1	4932492589	4058546419561	64,00 €	76,80 €
3.1	90	20°	1	Ringschaft, blank	1.750	1	4932492590	4058546419578	72,20 €	86,64 €
2.8	65	20°	2	Ringschaft, verzinkt	2.000	1	4932492591	4058546419585	89,40 €	107,28 €
3.1	75	20°	2	Ringschaft, verzinkt	1.750	1	4932492592	4058546419592	85,60 €	102,72 €
3.1	80	20°	2	Ringschaft, verzinkt	1.750	1	4932492593	4058546419608	93,40 €	112,08 €
3.1	90	20°	2	Ringschaft, verzinkt	1.750	1	4932492594	4058546419615	101,40 €	121,68 €

## Nägel, 34°, D-Kopf

**NEU**

Passend für MILWAUKEE® M18 FFN Akku-Nagler  
Streifennägel mit 34° Neigung

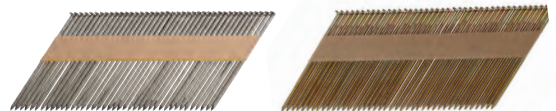

Schaftdurchmesser (mm)	Gesamtlänge (mm)	Magazinwinkel (°)	Serviceklasse	Material	Inhalt	Bestell-einheit	Artikel-nummer	GTIN	UVP o. MwSt.	UVP inkl. MwSt.
2.8	50	34°	1	Glattschaft, blank	2.200	1	4932492595	4058546419622	58,70 €	70,44 €
2.8	63	34°	1	Glattschaft, blank	2.200	1	4932492596	4058546419639	69,40 €	83,28 €
2.8	75	34°	1	Glattschaft, blank	2.200	1	4932492597	4058546419646	75,80 €	90,96 €
3.1	90	34°	1	Glattschaft, blank	2.200	1	4932492598	4058546419653	98,30 €	117,96 €
2.8	50	34°	1	Ringschaft, blank	2.200	1	4932492599	4058546419660	58,70 €	70,44 €
2.8	63	34°	1	Ringschaft, blank	2.200	1	4932492600	4058546419677	69,40 €	83,28 €
2.8	70	34°	1	Ringschaft, blank	2.200	1	4932492601	4058546419684	72,70 €	87,24 €
2.8	75	34°	1	Ringschaft, blank	2.200	1	4932492602	4058546419691	75,80 €	90,96 €
2.8	80	34°	1	Ringschaft, blank	2.200	1	4932492603	4058546419707	78,00 €	93,60 €
3.1	90	34°	1	Ringschaft, blank	2.200	1	4932492604	4058546419714	96,00 €	115,20 €
3.1	90	34°	2	Glattschaft, verzinkt	2.200	1	4932492605	4058546419721	118,60 €	142,32 €
2.8	50	34°	2	Ringschaft, verzinkt	2.200	1	4932492606	4058546419738	69,60 €	83,52 €
2.8	63	34°	2	Ringschaft, verzinkt	2.200	1	4932492607	4058546419745	81,70 €	98,04 €
2.8	75	34°	2	Ringschaft, verzinkt	2.200	1	4932492608	4058546419752	91,90 €	110,28 €
3.1	63	34°	2	Ringschaft, verzinkt	2.200	1	4932492609	4058546419769	97,90 €	117,48 €
3.1	75	34°	2	Ringschaft, verzinkt	2.200	1	4932492610	4058546419776	111,80 €	134,16 €
3.1	80	34°	2	Ringschaft, verzinkt	2.200	1	4932492611	4058546419783	113,40 €	136,08 €
3.1	90	34°	2	Ringschaft, verzinkt	2.200	1	4932492612	4058546419790	118,60 €	142,32 €
2.8	50	34°	3	Ringschaft, feuerverzinkt	2.200	1	4932492613	4058546419806	102,50 €	123,00 €
2.8	65	34°	3	Ringschaft, feuerverzinkt	2.200	1	4932492614	4058546419813	122,10 €	146,52 €
3.1	90	34°	3	Ringschaft, feuerverzinkt	2.200	1	4932492615	4058546419820	176,00 €	211,20 €

## Erweiterungsmagazin für M18 FUEL™ Nagler

Beschreibung	Inhalt	Artikelnummer	GTIN	UVP o. MwSt.	UVP inkl. MwSt.
Erweiterungsmagazin für M18 FUEL™ Nagler	1	4932471605	4058546295042	82,00 €	98,40 €





## Klammern

**NEU**

Klammern passen für MILWAUKEE® M12BST bzw. M18FNCS18GS.

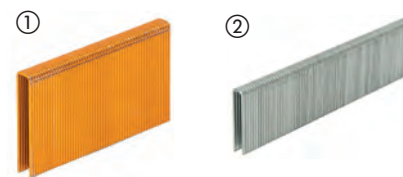

Typ	Breite (mm)	Abmessungen (mm)	Gesamtlänge (mm)	Serviceklasse	Material	Inhalt	Bestell-einheit	Artikel-nummer	GTIN	UVP o. MwSt.	UVP inkl. MwSt.
① Flachdraht-Klammern für M12BST	10.6	0.5 x 1.25	6	1	Verzinkt	1.400	1	4932492565	4058546419325	3,80 €	4,56 €
	10.6	0.5 x 1.25	6	1	Verzinkt	5.000	1	4932492570	4058546419370	10,90 €	13,08 €
	10.6	0.5 x 1.25	8	1	Verzinkt	1.000	1	4932492566	4058546419332	3,50 €	4,20 €
	10.6	0.5 x 1.25	8	1	Verzinkt	5.000	1	4932492571	4058546419387	14,00 €	16,80 €
	10.6	0.5 x 1.25	10	1	Verzinkt	900	1	4932492567	4058546419349	4,10 €	4,92 €
	10.6	0.5 x 1.25	10	1	Verzinkt	5.000	1	4932492572	4058546419394	18,20 €	21,84 €
	10.6	0.5 x 1.25	12	1	Verzinkt	750	1	4932492568	4058546419356	2,40 €	2,88 €
	10.6	0.5 x 1.25	14	1	Verzinkt	600	1	4932492569	4058546419363	2,50 €	3,00 €
	10.6	0.5 x 1.25	14	1	Verzinkt	5.000	1	4932492573	4058546419400	16,60 €	19,92 €
② Flachdraht-Klammern für M18FNCS18GS	5.7	1.05 x 1.25	15	1	Harzbeschichtet / Verzinkt	7.200	1	4932492616	4058546419837	27,30 €	32,76 €
	5.7	1.05 x 1.25	20	1	Harzbeschichtet / Verzinkt	6.000	1	4932492617	4058546419844	27,90 €	33,48 €
	5.7	1.05 x 1.25	25	1	Harzbeschichtet / Verzinkt	4.400	1	4932492618	4058546419851	25,60 €	30,72 €
	5.7	1.05 x 1.25	30	1	Harzbeschichtet / Verzinkt	4.200	1	4932492619	4058546419868	30,60 €	36,72 €
	5.7	1.05 x 1.25	32	1	Harzbeschichtet / Verzinkt	3.600	1	4932492620	4058546419875	27,60 €	33,12 €
	5.7	1.05 x 1.25	35	1	Harzbeschichtet / Verzinkt	3.600	1	4932492621	4058546419882	29,90 €	35,88 €
	5.7	1.05 x 1.25	36	1	Harzbeschichtet / Verzinkt	3.600	1	4932492622	4058546419899	29,60 €	35,52 €
	5.7	1.05 x 1.25	38	1	Harzbeschichtet / Verzinkt	2.600	1	4932492623	4058546419905	24,30 €	29,16 €
	5.7	1.05 x 1.25	25	3	Edelstahl / Harzbeschichtet	4.400	1	4932492624	4058546419912	69,60 €	83,52 €
	5.7	1.05 x 1.25	35	3	Edelstahl / Harzbeschichtet	3.600	1	4932492625	4058546419929	79,50 €	95,40 €
	5.7	1.05 x 1.25	38	3	Edelstahl / Harzbeschichtet	2.600	1	4932492626	4058546419936	67,80 €	81,36 €

BEFESTIGEN

## Zaun-Klammern

**NEU**

Klammern für MILWAUKEE® M18FFUS.

Für alle Arten von Drahteinzäunung, die an Holz angebracht werden, z. B. Tiereinzäunung, Maschinen-/Netz-/Stacheldrahtzaun und Draht mit hoher Zugfestigkeit.

Feuerverzinkungsschicht für einen überragenden Korrosionsschutz.

4 mm dicker Stahldraht für eine lange Standzeit für Anwendungen im Freien.



Gesamtlänge (mm)	Breite (mm)	Serviceklasse	Inhalt	Bestell-einheit	Artikel-nummer	GTIN	UVP o. MwSt.	UVP inkl. MwSt.
40	20	3	960	1	4932480358	4058546406431	75,50 €	90,60 €
45	20	3	960	1	4932480359	4058546406448	75,50 €	90,60 €
50	20	3	960	1	4932480360	4058546406455	75,50 €	90,60 €

## Heftklammern für Elektrokabel

**NEU**

Kabelklammern für MILWAUKEE® M12 BCST

19 mm breite, 25 mm lange Klammern zur Befestigung aller Arten Elektro-/Datenkabel in Holzbalken und -konstruktionen. Nicht geeignet zur Befestigung in Beton.

Flachdrahtklammern mit Kunststoffsteg auf der Innenseite zur sicheren Befestigung von Elektrokabeln.

Geeignet für den Einsatz im Innenbereich.

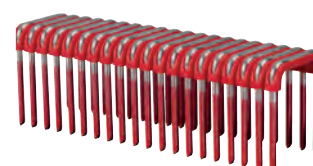

Gesamtlänge (mm)	Breite (mm)	Serviceklasse	Inhalt	Bestell-einheit	Artikel-nummer	GTIN	UVP o. MwSt.	UVP inkl. MwSt.
25	19	1	600	1	4932479628	4058546374228	20,00 €	24,00 €





# SAWZALL™

## AUSWAHLHILFE FÜR DAS RICHTIGE BLATT

1. Identifizieren Sie das zu schneidende Material in der folgenden Übersicht.
2. Folgen Sie der Reihe, um die beste / kompatibelste Leistung zu finden.

**BESTE  
LEISTUNG**

**GUTE  
LEISTUNG**



### ABBRUCH SÄBELSÄGEBLÄTTER

**AX™ HM-bestückt**



**AX™**



**THIN KERF**



### METALL SÄBELSÄGEBLÄTTER

**TORCH™ NITRUS HM-bestückt**



**TORCH™ HM-bestückt**



**TORCH™**



**THIN KERF**



### UNIVERSAL SÄBELSÄGEBLÄTTER

**WRECKER™ HM-bestückt**



**WRECKER™**



**Art. Nr. 48005092**



**Art. Nr. 48005293**



**Art. Nr. 48005093**



### HOLZ SÄBELSÄGEBLÄTTER

**Art. Nr. 48001075**



**Art. Nr. 48001077**













**Art. Nr. 48001079**



### SPEZIALANWENDUNGEN

**DIAMANT-BESTÜCKT**



ZÄHNE PRO ZOLL	BLATTSTÄRKE (MM)	 STARKES METALL > 4 MM	 MITTELSTARKES METALL 1,5-4 MM	 DÜNNES METALL 0,5-3 MM	 EDELSTAHL	 GUSSEISEN	 NE-METALLE (CU/AL)	 HOLZ	 GRÜNHOLZ	 HOLZ MIT NÄGELN UND SCHRAUBEN	 PALETTEN	 PVC-Rohr
5	1,27							■		■		
5	1,27							■		■		
5	1,27							■		■		
8	1,27	■	■		■	■	■					
8	1,27	■	■		■	■	■					
10	1,10	schneller/rauer	schneller/rauer									
14	1,10	↑↓	↑↓	■	■							
18	1,10	langsamer/glatter	langsamer/glatter	■	■							
14	0,90	schneller/rauer	schneller/rauer		■							■
18	0,90	↑↓	↑↓	■	■							■
25	0,90	langsamer/glatter	langsamer/glatter	■	■							■
6	1,27	■	■			■	■				■	
7/11	1,60	■	■				■				■	
10	0,90	■	■				■					
10/14	0,90	■	■				■			■	■	■
8/12	1,27	■	■				■			■	■	■
4,2	1,27							■	■			
5,5/6	1,27							■	■			
8,5	1,27							■				
	1,10					■						



Nothing but **HEAVY DUTY.**<sup>™</sup>

**NEU**

# NITRUS CARBIDE<sup>™</sup>

**TORCH<sup>™</sup>**  
NITRUS CARBIDE

**FÜR HÄRTESTE  
ANWENDUNGEN**

The TORCH<sup>™</sup> mit NITRUS CARBIDE<sup>™</sup> ist die neue Generation der Hartmetall-Technologie und ist ideal für Gusseisen und weitere dicke Metalle. Das Blatt bietet eine bis zu 3 x längere Standzeit im Vergleich zu Standard HM-bestückten Säbelsägeblättern.

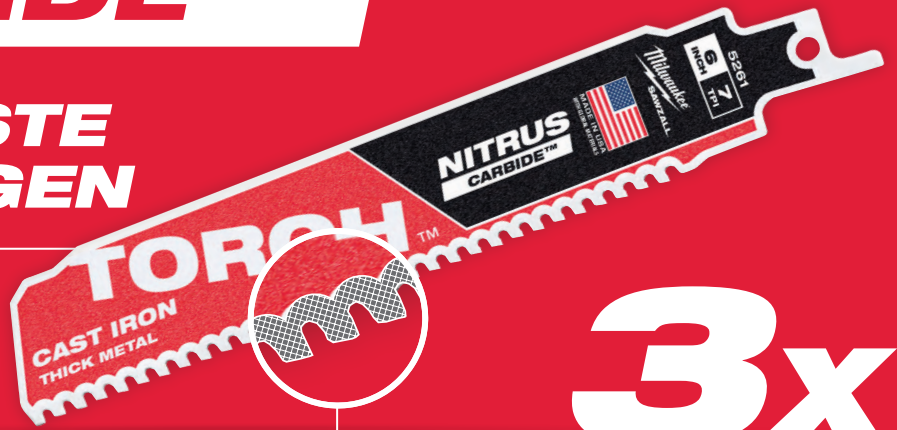

# 3x

**LÄNGERE LEBENSDAUER\***

\*Im Vergleich zu Standard-Hartmetall-Sägeblättern in Gusseisen

## HARTMETALL-TECHNOLOGIE LÄNGERE STANDZEIT. MEHR SCHNITTE. SCHNELLERER SÄGEFortsCHRITT.



THE  
**TORCH<sup>™</sup>**  
CARBIDE TEETH



**AX<sup>™</sup>**  
CARBIDE TEETH



THE  
**WRECKER<sup>™</sup>**  
CARBIDE TEETH

**x50**  
LÄNGERE  
STANDZEIT

Bis zu 50 x längere Standzeit als Standard-Bi-Metall-Sägeblätter

BIS ZU  
**1000**  
SCHNITTE  
MEHR

AX HM-bestückte Säbelsägeblätter sind optimiert für Akku-Säbelsägen für bis zu 25 % mehr Schnitte je Akkuladung

**x2**  
SCHNELLERE  
SCHNITTE

Bis zu 2 x schnellere Schnitte als Standard-Bi-Metall-Sägeblätter



## Metall: Heavy-Duty TORCH™ mit NITRUS™ HM-Bestückung

TORCH™ Säbelsägeblätter mit NITRUS CARBIDE™ Verzahnung sind die neue Generation der Hartmetall-Technologie.

Diese spezielle Hartmetall-NITRUS-Mischung ist entwickelt für eine 3 x längere Standzeit im Vergleich zu bisherigen HM-bestückten Säbelsägeblättern.

Konstruiert mit einer 8-TPI-Verzahnung für schnellen Start und saubere Schnitte, großen Zahnzwischenräumen für schnelles Freischneiden und einer einzigartigen Hartmetallmischung sind die TORCH™ Säbelsägeblätter mit NITRUS CARBIDE™ Technologie überragend in der Standzeit und Schnittgeschwindigkeit in Gusseisen /SML-Rohr und anderen dickeren Metallen.

1,27 mm dickes Blatt für präzise gerade Schnitte.

25 mm hohes Blatt für höhere Standzeit und geringere Vibrationen.

Ideale Schnittleistung in allen dicken Metallen und vor allem in gusseisernen Abfluss-, Abwasser- und Entwässerungsrohren.



**Scannen Sie den QR-Code, um zum Video zu gelangen.**

Blattlänge (mm)	Zahn-teilung (mm)	Zähne pro Zoll	Ref.Nr.							Inhalt	Bestell-einheit	Artikel-nummer	GTIN	UVP o. MwSt.	UVP inkl. MwSt.
150	3.2	8	-	5 - 13	Ø 10 - 100	5 - 13	Ø 10 - 100	5 - 13	Ja	1 5	1 1	48005261 48005561	045242569694 045242569717	37,00 € 166,50 €	44,40 € 199,80 €
230	3.2	8	-	5 - 13	Ø 10 - 175	5 - 13	Ø 10 - 175	5 - 13	Ja	1 5	1 1	48005262 48005562	045242569724 045242569748	49,20 € 221,60 €	59,04 € 265,92 €
300	3.2	8	-	5 - 13	Ø 10 - 250	5 - 13	Ø 10 - 250	5 - 13	Ja	1 5	1 1	48005263 48005563	045242569755 045242569779	62,50 € 281,00 €	75,00 € 337,20 €

## Metall: Heavy-Duty TORCH™ Säbelsägeblätter mit HM-Bestückung

HM-bestückte Zähne für eine längere Standzeit in dickerem Metall. Bis zu 50 x längere Standzeit verglichen mit Standard-Bi-Metall-Sägeblättern

1,27 mm dickes Blatt für präzise gerade Schnitte

25 mm hohes Blatt für höhere Stabilität und geringere Vibrationen

Ideal zum Schneiden von Gussrohren oder für alle dickwandigen Metallabbrucharbeiten



Blattlänge (mm)	Zahn-teilung (mm)	Zähne pro Zoll	Ref.Nr.							Inhalt	Bestell-einheit	Artikel-nummer	GTIN	UVP o. MwSt.	UVP inkl. MwSt.
150	3.2	8	-	5 - 13	Ø 10 - 175	5 - 13	Ø 10 - 100	5 - 13	Ja	1 5	1 1	48005201 48005501	045242521036 045242520862	28,90 € 129,50 €	34,68 € 155,40 €
230	3.2	8	-	5 - 13	Ø 10 - 175	5 - 13	Ø 10 - 175	5 - 13	Ja	1 5	1 1	48005202 48005502	045242520787 045242520879	34,90 € 157,00 €	41,88 € 188,40 €
300	3.2	8	-	5 - 13	Ø 10 - 175	5 - 13	Ø 10 - 250	5 - 13	Ja	1 5	1 1	48005203 48005503	045242520794 045242520886	47,20 € 212,50 €	56,64 € 255,00 €



## Metall: THE TORCH<sup>™</sup> Heavy-Duty Sägeblätter



**DOUBLE  
DUTY  
UPGRADE**<sup>™</sup>



Robustes 1,06 mm starkes Blatt für präzise Schnitte. 25 mm hohes Blatt für höhere Stabilität und geringere Vibrationen. Optimierte Zahngeometrie und Bi-Metall-Qualität mit 8 % Kobalt sorgen für eine bessere Schnittgeschwindigkeit und längere Standzeit.















Prägung an der Aufnahme stärkt das Blatt am schwächsten Punkt für geringere Bruchgefahr.



Eingearbeitete Wabenstruktur verhindert ein Verbiegen oder Brechen – für längere Standzeit.



## Metal: THE TORCH™ Heavy-Duty Sägeblätter

Blattlänge (mm)	Zahnteilung (mm)	Zähne pro Zoll	Ref.Nr.						Inhalt	Bestell-einheit	Artikel-nummer	GTIN	UVP o. MwSt.	UVP o. MwSt.	
	150	1.4	18	-	2 - 8	Ø 10 - 100	2 - 8	2 - 4	Ja	5	1	<b>48005784</b>	045242083084	28,30 €	33,96 €
										25	1	<b>48008784</b>	045242082407	129,50 €	155,40 €
	230	1.4	18	-	2 - 8	Ø 10 - 160	2 - 8	2 - 4	Ja	5	1	<b>48005788</b>	045242083091	36,10 €	43,32 €
										25	1	<b>48008788</b>	045242082421	166,00 €	199,20 €
	300	1.4	18	-	2 - 8	Ø 10 - 180	2 - 8	2 - 4	Ja	5	1	<b>48005789</b>	045242083107	41,70 €	50,04 €
										25	1	<b>48008789</b>	045242082438	191,40 €	229,68 €
	150	1.8	14	-	3 - 10	Ø 10 - 100	3 - 10	3 - 7	Ja	5	1	<b>48005782</b>	045242083060	28,60 €	34,32 €
										25	1	<b>48008782</b>	045242082391	131,50 €	157,80 €
	230	1.8	14	-	3 - 10	Ø 10 - 160	3 - 10	3 - 7	Ja	5	1	<b>48005787</b>	045242083077	35,70 €	42,84 €
										25	1	<b>48008787</b>	045242082414	164,30 €	197,16 €
	150	2.5	10	-	4 - 10	Ø 10 - 100	4 - 10	4 - 10	Ja	5	1	<b>48005712</b>	045242083039	28,60 €	34,32 €
										25	1	<b>48008712</b>	045242082377	131,50 €	157,80 €
	230	2.5	10	-	4 - 10	Ø 10 - 160	4 - 10	4 - 10	Ja	5	1	<b>48005713</b>	045242083046	35,90 €	43,08 €
										25	1	<b>48008713</b>	045242082384	165,20 €	198,24 €
	300	2.5	10	-	4 - 10	Ø 10 - 180	4 - 10	4 - 10	Ja	5	1	<b>48005714</b>	04524222810	41,50 €	49,80 €

## Metall: THIN KERF Säbelsägeblätter

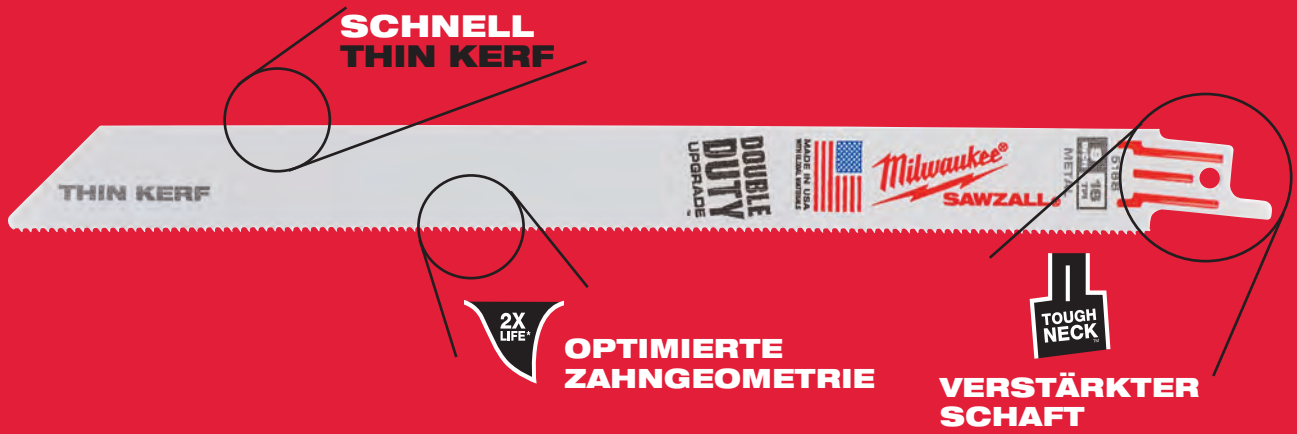

**DOUBLE DUTY UPGRADE**



Optimierte Zahngeometrie und Bi-Metall-Qualität mit 8 % Kobalt sorgen für eine bessere Schnittgeschwindigkeit und längere Standzeit.



















Prägung an der Aufnahme stärkt das Blatt am schwächsten Punkt für geringere Bruchgefahr.

### THIN KERF

0,9 mm dünnes Sägeblatt optimal für schnelle und flexible Schnitte.

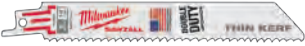

## Metal: THIN KERF Säbelsägeblätter

Blattlänge (mm)	Zahnteilung (mm)	Zähne pro Zoll	Ref.Nr.								Inhalt	Bestell-einheit	Artikel-nummer	GTIN	UVP o. MwSt.	UVP o. MwSt.	
	100	1	24	S522AF	0.5 - 3	0.5 - 3	Ø 8 - 50	0.5 - 3	0.5 - 3	Nein	Nein	5	1	<b>48005185</b>	045242082865	19,40 €	23,28 €
	150	1	24	S922AF	0.5 - 3	0.5 - 3	Ø 8 - 100	0.5 - 3	0.5 - 3	Nein	Nein	5	1	<b>48005186</b>	045242082872	21,40 €	25,68 €
	100	1.4	18	S522EF	1.5 - 4	1.5 - 4	Ø 10 - 50	1.5 - 4	1.5 - 4	Nein	Nein	5	1	<b>48005183</b>	045242082841	18,70 €	22,44 €
	150	1.4	18	S922EF	1.5 - 4	1.5 - 4	Ø 10 - 100	1.5 - 4	1.5 - 4	Nein	Nein	5	1	<b>48005184</b>	045242082858	21,60 €	25,92 €
												50	1	<b>48016184</b>	045242084739	194,50 €	233,40 €
	230	1.4	18	S1122EF	1.5 - 4	1.5 - 4	Ø 10 - 100	1.5 - 4	1.5 - 4	Nein	Nein	5	1	<b>48005188</b>	045242082896	29,50 €	35,40 €
												50	1	<b>48016188</b>	045242084876	265,60 €	318,72 €
	300	1.4	18	-	1.5 - 4	1.5 - 4	Ø 10 - 180	1.5 - 4	1.5 - 4	Nein	Ja	5	1	<b>48005189</b>	045242082902	36,90 €	44,28 €
												50	1	<b>48016189</b>	045242084883	332,00 €	398,40 €
	90	1.8	14	S422BF	1.5 - 6	1.5 - 6	-	1.5 - 4	-	Ja	Nein	5	1	<b>48005162</b>	045242082803	20,10 €	24,12 €
	100	1.8	14	S522BF	3 - 10	-	Ø 10 - 50	3 - 10	2 - 4	Nein	Nein	5	1	<b>48005181</b>	045242082827	18,80 €	22,56 €
	150	1.8	14	S922BF	3 - 10	-	Ø 10 - 100	3 - 10	2 - 4	Nein	Nein	5	1	<b>48005182</b>	045242082834	21,50 €	25,80 €
												50	1	<b>48016182</b>	045242084722	193,50 €	232,20 €
	230	1.8	14	S1122BF	3 - 10	-	Ø 10 - 160	3 - 10	2 - 4	Nein	Nein	5	1	<b>48005187</b>	045242082889	29,50 €	35,40 €
												50	1	<b>48016187</b>	045242084869	265,50 €	318,60 €





## Holz mit Nägeln: Heavy Duty AX<sup>™</sup> HM- bestückte Säbelsägeblätter



Bis zu 50 x längere Standzeit verglichen mit Standard-Bi-Metall-Säbelsägeblättern. HM-bestückte Zähne machen das Sägeblatt standfest und extrem haltbar in härtesten Anwendungen. Durchtrennt gehärtete Schrauben und Stahlelemente.

Bis zu 2 x schneller als Standard-Bi-Metall-Säbelsägeblätter: Aggressive 5-TPI-Verzahnung ermöglicht schnelle Schnitte in Holz mit Nägeln sowie einer Vielzahl von Konstruktionsmaterialien (Holz/Nägeln/Bolzen/Schrauben/Gusseisen/Asphalt/Dachschindeln).

Bis zu 25 % mehr Schnitte je Akkuladung als mit Standard-Bi-Metall-Säbelsägeblättern. Optimierte für den Einsatz mit Akku-Säbelsägen.

FANG TIP<sup>™</sup> Eintauchspitze für schnelle Tauchschnitte.

NAIL GUARD<sup>™</sup> Spantiefenbegrenzer schützt die Verzahnung bei Nageltreffern und erhöht die Standzeit.

Abgeschrägte Blattform: ideal für Tauchschnitte und Schnitte in beengten Platzverhältnissen.

1,27 mm dickes Blatt für höhere Stabilität und gerade Schnitte.

25 mm hohes Blatt für höhere Stabilität und geringere Vibrationen.

Ideal zum Schneiden von Holz mit Nägeln oder Bolzen



Blattlänge (mm)	Zahnteilung (mm)	Zähne pro Zoll	Ref.Nr.							Inhalt	Bestell-einheit	Artikelnummer	GTIN	UVP o. MwSt.	UVP inkl. MwSt.
	5	5	-	10 - 100	10 - 100	Ø 10 - 100	Ja	Ja	Ja	1	1	48005221	045242483716	25,60 €	30,72 €
				10 - 100	Ø 10 - 100	Ja	Ja	Ja	5	1	48005521	045242521104	115,20 €	138,24 €	
	5	5	-	10 - 175	10 - 175	Ø 10 - 175	Ja	Ja	Ja	1	1	48005226	045242483723	32,50 €	39,00 €
				10 - 175	Ø 10 - 175	Ja	Ja	Ja	5	1	48005526	045242521111	146,20 €	175,44 €	
	5	5	-	10 - 250	10 - 250	Ø 10 - 250	Ja	Ja	Ja	1	1	48005227	045242483730	38,50 €	46,20 €
				10 - 250	Ø 10 - 250	Ja	Ja	Ja	5	1	48005527	045242521128	173,20 €	207,84 €	

## Holz mit Nägeln: Heavy-Duty AX™ Abbruchsägeblätter

### THE AX™

FANG TIP™ Eintauchspitze für schnelle Tauchschnitte.  
 NAIL GUARD™ Spantiefenbegrenzer schützt die Verzahnung bei Nageltreffern und erhöht die Standzeit.  
 Extrem stark: 1,27 mm Blattdicke und 25 mm Höhe machen das Sägeblatt extrem robust und standfest.  
 Ideal für Demontageschnitte in Holz mit Nägeln.  
 Schnell: aggressive Zahngeometrie für verbesserte Spanbildung und schnelleren Schnitt.  
 Abgeschrägte Blattform: ideal für Tauchschnitte.





Blattlänge (mm)	Zahn-teilung (mm)	Zähne pro Zoll	Ref.Nr.							Inhalt	Bestell-einheit	Artikel-nummer	GTIN	Preis o. MwSt.	UVP inkl. MwSt.
	5	5	-	10 - 100	10 - 100	10 - 50	Ja	Ja	Ja	5	1	48005021	045242082988	33,70 €	40,44 €
										25	1	48008021	045242082285	151,70 €	182,04 €
	5	5	-	10 - 175	10 - 175	10 - 50	Ja	Ja	Ja	5	1	48005026	045242082995	47,20 €	56,64 €
										25	1	48008026	045242082292	212,40 €	254,88 €
	5	5	-	10 - 250	10 - 250	10 - 50	Ja	Ja	Ja	5	1	48005027	045242083022	61,50 €	73,80 €
										25	1	48008027	045242082308	276,80 €	332,16 €

## Holz mit Nägeln: THIN KERF Abbruchsägeblätter

FANG TIP™ Eintauchspitze für schnelle Tauchschnitte.  
 NAIL GUARD™ Spantiefenbegrenzer schützt Verzahnung bei Nageltreffern und erhöht die Standzeit.  
 Stark: 1,25 mm Blattdicke und 19 mm Höhe für lange Lebensdauer. Ideal für Demontageschnitte in Holz mit Nägeln.  
 Schnell: aggressive 5 TPI Zahngeometrie für verbesserte Spanbildung und schnelleren Schnitt.  
 Abgeschrägte Blattform: ideal für Tauchschnitte oder für Schnitte an schwer zugänglichen Stellen.  
 Bruchstark: Bi-Metall-Konstruktion macht Sägeblätter biegsamer, bruchstärker und damit standfester.



Blattlänge (mm)	Zahn-teilung (mm)	Zähne pro Zoll	Ref.Nr.						Inhalt	Bestell-einheit	Artikel-nummer	GTIN	UVP o. MwSt.	UVP inkl. MwSt.
	5	5	S611DF	10 - 100	10 - 100	Ø 10 - 100	Ja	Ja	5	1	48005035	045242082698	24,90 €	29,88 €
									50	1	48016035	045242084791	224,50 €	269,40 €
	5	5	S1111DF	10 - 175	10 - 175	Ø 10 - 175	Ja	Ja	5	1	48005036	045242082704	33,70 €	40,44 €
									50	1	48016036	045242084661	303,40 €	364,08 €
	5	5	S1411DF	10 - 250	10 - 250	Ø 10 - 250	Ja	Ja	5	1	48005037	045242082711	44,10 €	52,92 €
									50	1	48016037	045242084807	397,00 €	476,40 €





## Multimaterial: Heavy-Duty WRECKER<sup>™</sup> HM-bestückte Säbelsägeblätter

Das Multimaterial WRECKER<sup>™</sup> Säbelsägeblatt mit hartmetallbestückten Zähnen schneidet alles - von dickem Metall über Gusseisen bis zu Holz mit Nägeln, gehärteten Schrauben oder Bolzen. Bis zu 50 x längere Standzeit verglichen mit Standard-Bi-Metall-Säbelsägeblättern. HM-bestückte Zähne für eine längere Standzeit und extreme Langlebigkeit in den härtesten Anwendungen. Optimiert für den Einsatz mit Akku-Säbelsägen: bis zu 25 % mehr Schnitte je Akkuladung verglichen mit Standard-Bi-Metall-Sägeblättern. FANG TIP<sup>™</sup> Eintauchspitze für schnelle Tauchschnitte. 1,27 mm dickes Blatt für präzise gerade Schnitte. 25 mm hohes Blatt für höhere Stabilität und geringere Vibrationen. Ideal für Abbrucharbeiten von Multimaterial (Holz mit Nägeln oder Bolzen, Gusseisen und dickes Metall).



Blattlänge (mm)	Zahnteilung (mm)	Zähne pro Zoll	Ref.Nr.							Inhalt	Bestell-einheit	Artikelnummer	GTIN	UVP o. MwSt.	UVP inkl. MwSt.
150	4.2	6	-	5-13	Ø 10 - 100	5-13	Ø 10 - 100	Ja	Ja	Ja	1	48005241	045242567980	28,90 €	34,68 €
											5	48005541	045242568048	129,90 €	155,88 €
230	4.2	6	-	5-13	Ø 10 - 175	5-13	Ø 10 - 175	Ja	Ja	Ja	1	48005242	045242567997	39,20 €	47,04 €
											5	48005542	045242568055	176,50 €	211,80 €
300	4.2	6	-	5-13	Ø 10 - 250	5-13	Ø 10 - 250	Ja	Ja	Ja	1	48005243	045242568000	52,20 €	62,64 €
											5	48005543	045242568062	234,80 €	281,76 €

## Multimaterial: Heavy-Duty WRECKER™ Säbelsägeblätter

### THE WRECKER™

Extrem stark und präzise: 1,27 mm Blattdicke machen das Sägeblatt extrem robust und standfest.











Bi-Metall-Konstruktion: hohe Standzeit und sehr gute Schnittleistung.

Schnell: aggressive Zahngeometrie für verbesserte Spanbildung und schnelleren Schnitt.

Abgeschrägte Bauform: ideal für Tauchschnitte und Sägen an schwer zugänglichen Stellen.



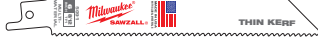

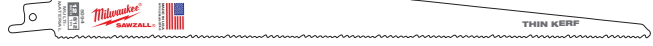







Blattlänge (mm)	Zahn-teilung (mm)	Zähne pro Zoll	Ref.Nr.							Inhalt	Bestell-einheit	Artikel-nummer	GTIN	UVP o. MwSt.	UVP inkl. MwSt.	
	150	3.6/2.3	7/11	-	4 - 10	Ø 10 - 100	4 - 10	4 - 10	Ja	Ja	5	1	<b>48005701</b>	045242082476	35,40 €	42,48 €
	230	3.6/2.3	7/11	-	4 - 10	Ø 10 - 160	4 - 10	4 - 10	Ja	Ja	5	1	<b>48005706</b>	045242082483	42,30 €	50,76 €
											25	1	<b>48008706</b>	045242082520	190,40 €	228,48 €
	300	3.6/2.3	7/11	-	4 - 10	Ø 10 - 180	4 - 10	4 - 10	Ja	Ja	5	1	<b>48005711</b>	045242082490	56,70 €	68,04 €
											25	1	<b>48008711</b>	045242082537	255,00 €	306,00 €

## Multimaterial: Holz / Metall / Kunststoff Säbelsägeblätter

Blattlänge (mm)	Zahn-teilung (mm)	Zähne pro Zoll	Ref.Nr.							Inhalt	Bestell-einheit	Artikel-nummer	GTIN	UVP o. MwSt.	UVP inkl. MwSt.
	150	2.5	10	-	3 - 10	3 - 10	5 - 50	Ja	Ø 3 - 50	5	1	<b>48005092</b>	045242082766	20,50 €	24,60 €
	150	2.5/1.8	10/14	SS922VF	3 - 10	3 - 10	5 - 100	Ja	Ø 3 - 100	5	1	<b>48005292</b>	045242350490	23,30 €	27,96 €
										50	1	<b>48016292</b>	045242084081	209,60 €	251,52 €
	200	2.5/1.8	10/14	-	3 - 10	3 - 10	5 - 175	Ja	Ø 3 - 160	5	1	<b>48005293</b>	045242265657	27,80 €	33,36 €
										50	1	<b>48016293</b>	045242084098	250,30 €	300,36 €
	300	2.5/1.8	10/14	-	3 - 10	3 - 10	5 - 250	Ja	Ø 3 - 250	5	1	<b>48005194</b>	045242082926	38,80 €	46,56 €
	150	3.2/2.1	8/12	-	3 - 10	3 - 10	5 - 100	Ja	Ø 3 - 100	5	1	<b>48005091</b>	045242082759	24,70 €	29,64 €
										50	1	<b>48016091</b>	045242084685	222,30 €	266,76 €
	200	3.2/2.1	8/12	-	3 - 10	3 - 10	5 - 175	Ja	Ø 3 - 160	5	1	<b>48005093</b>	045242082773	31,30 €	37,56 €
										50	1	<b>48016093</b>	045242084708	281,70 €	338,04 €
										500	1	<b>48016000</b>	045242084951	1989,00 €	2386,80 €
	300	3.2/2.1	8/12	-	3 - 10	3 - 10	5 - 250	Ja	Ø 3 - 250	5	1	<b>48005094</b>	045242082780	42,30 €	50,76 €
										50	1	<b>48016094</b>	045242084715	380,50 €	456,60 €

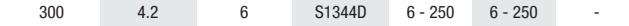

## Holz und Kunststoff

Blattlänge (mm)	Zahn- teilung (mm)	Zähne pro Zoll	Ref.Nr.						Inhalt	Bestell- einheit	Artikel- nummer	GTIN	UVP o. MwSt.	UVP inkl. MwSt.	
	150	4.2	6	S644D	6 - 100	-	6 - 100	Nein	Ja	3	1	<b>48001075</b>	045242079810	14,00 €	16,80 €
	150	4.2	6	S744D	6-50	-	6-50	Ja	Nein	3	1	<b>48001076</b>	045242079827	14,00 €	16,80 €
	230	4.2	6	-	6 - 190	6 - 190	6 - 100	Nein	Ja	5	1	<b>48005016</b>	045242082636	42,20 €	50,64 €
	240	5.5/6	4/5	S1531L	15 - 190	15 - 190	-	Nein	Nein	3	1	<b>48001077</b>	045242079834	22,90 €	27,48 €
	240	8.5	3	S1542K	15 - 190	-	-	Nein	Nein	3	1	<b>48001078</b>	045242079841	26,80 €	32,16 €
	150	4.2	6	-	6 - 60	6 - 60	-	Nein	Nein	2	1	<b>4932493509</b>	4058546483807	34,90 €	41,88 €
	275	4.2	6	-	6 - 200	6 - 200	-	Nein	Nein	2	1	<b>4932471693</b>	4058546295929	53,90 €	64,68 €
	300	4.2	6	S1344D	6 - 250	6 - 250	-	Nein	Nein	3	1	<b>48001079</b>	045242079858	18,00 €	21,60 €

## SAWZALL® Säbelsägeblätter für spezielle Materialien

### Spezialanwendung: Sägeblatt für Dünobleche wie z.B. Lüftungskanäle

Spezielle Sägeblattspitze: für leichtes und schnelles Eintauchen in dünne Materialien <0,6 mm.  
Vielseitig: ideal für enge Kurvenschnitte sowie für Senkrechtschnitte.  
Standzeit: sehr feine 30-TPI-Verzahnung, ideal für Schnitte in dünne Bleche von 0,6 bis 1,5 mm Stärke. Ideal für 0,8 mm dünne Lüftungskanäle.





Blattlänge (mm)	Zahn- teilung (mm)	Zähne pro Zoll	Inhalt	Bestell- einheit	Artikel- nummer	GTIN	UVP o. MwSt.	UVP inkl. MwSt.
85	0.8	30	5	1	<b>48001630</b>	045242300174	42,90 €	51,48 €

### Spezialanwendung: Sägeblatt für Trockenbauwände

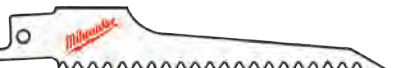

Präzise Schnitttiefe: nur 63 mm lang, schützt vor Beschädigung innen liegender Rohre oder Leitungen.  
Doppelseitige Verzahnung: saubere Schnitte in Gipskarton, geringere Staubentwicklung als bei Handwerkzeug.  
Spezielle Sägeblattspitze: für schnelles und leichtes Eintauchen.

Blattlänge (mm)	Zahn- teilung (mm)	Zähne pro Zoll			Inhalt	Bestell- einheit	Artikel- nummer	GTIN	UVP o. MwSt.	UVP inkl. MwSt.	
63	-	-	Ja	Ja	1	1	<b>48001640</b>	045242300181	10,60 €	12,72 €	
	125	4.2	6	Ja	Ja	5	1	<b>48005052</b>	045242082735	27,90 €	33,48 €

**Spezialanwendungen: Gusseisen / abrasive Materialien / Fiberglas**

Blattlänge [mm]	Zahnteilung (mm)	Zähne pro Zoll	Ref.Nr.						Inhalt	Bestell-einheit	Artikel-nummer	GTIN	UVP o. MwSt.	UVP inkl. MwSt.
230	Diamantkörnung	-	-	Ø 10 - 160	Ø 10 - 160	3 - 175	-	-	1	1	48001450	045242187416	28,40 €	34,08 €
150	HM-bestückt	-	-	Ø 10 - 100	Ø 10 - 100	3 - 100	-	-	3	1	48001420	045242081950	24,30 €	29,16 €
230	HM-bestückt	-	S1130R	Ø 10 - 160	Ø 10 - 160	3 - 175	-	-	3	1	48001430	045242082001	33,00 €	39,60 €
305	8.5	3	S1241HM	-	-	6 - 150	10 - 250	-	1	1	48001080	045242079865	58,00 €	69,60 €
235	17	1.5	-	-	-	6-135	10-135	10-135	1	1	4932498318	4058546521875	35,50 €	42,60 €
300	17	1.5	-	-	-	6-150	10-200	10-200	1	1	4932498319	4058546521882	55,50 €	66,60 €
450	17	1.5	-	-	-	6 - 150	10 - 350	10 - 350	1	1	48001460	045242235353	79,60 €	95,52 €
235	8.5	3	-	-	-	6-135	10-135	10-135	1	1	4932498320	4058546521899	41,90 €	50,28 €
300	8.5	3	-	-	-	4-150	10-200	10-200	1	1	4932498321	4058546521905	54,90 €	65,88 €
450	8.5	3	-	-	-	4-150	10-350	10-350	1	1	4932498322	4058546521912	79,90 €	95,88 €

SÄGEN, SCHNEIDEN UND SCHLEIFEN

**Spezialanwendung: Isolationsmaterial / Karton / Schaumstoff**

Blattlänge (mm)	Zahnteilung (mm)	Zähne pro Zoll	Ref.Nr.					Inhalt	Bestell-einheit	Artikel-nummer	GTIN	UVP o. MwSt.	UVP inkl. MwSt.
300	Wellenschliff	Wellenschliff	-	Ja	Ja	Ja	Ja	1	1	48001084	045242079902	22,70 €	27,24 €

**Spezialanwendung: gefrorene Materialien**

300	4.2	6	S1211K					1	1	48001082	045242079889	23,70 €	28,44 €
400	4.2	6	-					1	1	48001083	045242079896	32,50 €	39,00 €

**Spezialanwendung: Säbelsägeblatt Flush Cut**



FLOOR GUARD Schnittiefenbegrenzer schützt Verzahnung bei Bodenschnitten.

Extrahoher Blattkörper für gerade Schnitte.

FANG TIP™ Eintauchspitze für schnelle Tauchschnitte.

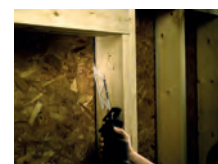

Blattlänge (mm)	Zahnteilung (mm)	Zähne pro Zoll	Ref.Nr.	Inhalt	Bestell-einheit	Artikel-nummer	GTIN	UVP o. MwSt.	UVP inkl. MwSt.
300	5	5	-	1	1	48001600	045242253272	58,00 €	69,60 €

## SAWZALL<sup>®</sup> Säbelsägeblätter Sets

Beschreibung	Inhalt	Bestell- einheit	Artikel- nummer	GTIN	UVP o. MwSt.	UVP inkl. MwSt.
<b>SAWZALL<sup>™</sup> Säbelsägeblatt-Set (5-teilig)</b> 1 x THE AX <sup>™</sup> Holz mit Nägeln - 230 mm x 5 TPI (48005026), 1 x WRECKER <sup>™</sup> Multimaterial - 230 mm x 7/11 TPI (48005706), 1 x THE TORCH <sup>™</sup> Metall - 230 mm x 14 TPI (48005787), 1 x THE TORCH <sup>™</sup> Metall - 150 mm x 14 TPI (48005782), 1 x THE TORCH <sup>™</sup> Metall - 150 mm x 18 TPI (48005784)	5	1	<b>49222205</b>	045242536528	38,70 €	46,44 €
<b>SAWZALL<sup>™</sup> HM-bestückte Abbruch-Säbelsägeblätter-Set (5-teilig)</b> Holz mit Nägeln: 2 x AX <sup>™</sup> HM-bestückt - 230 mm / 5 TPI. Metall: 2 x TORCH <sup>™</sup> HM-bestückt - 150 mm / 8 TPI, 1 x TORCH <sup>™</sup> Hm-bestückt - 230 mm / 230 TPI	5	1	<b>49222206</b>	045242567492	148,50 €	178,20 €
<b>SAWZALL<sup>™</sup> Säbelsägeblatt-Set (10-teilig)</b> 3x THIN KERF Metall - 150 mm x 14 TPI (48005182), 3x THIN KERF Metall - 150 mm x 24 TPI (48005186), 2x THIN KERF Holz mit Nägeln - 150 mm x 5 TPI (48005035), 1x THIN KERF Holz mit Nägeln - 230 mm x 5 TPI (48005036), 1x THIN KERF Metall - 230 mm x 18 TPI (48005188)	10	1	<b>49222211</b>	045242536856	50,70 €	60,84 €
<b>SAWZALL<sup>™</sup> Säbelsägeblatt-Set (12-teilig)</b> 2x THE AX <sup>™</sup> Holz mit Nägeln - 150 mm x 5 TPI (48005021), 2x THE AX <sup>™</sup> Holz mit Nägeln - 230 mm x 5 TPI (48005026), 4x TORCH <sup>™</sup> Metall - 150 mm x 18 TPI (48005784), 2x TORCH <sup>™</sup> Metall - 230 mm x 14 TPI (48005787), 2x WRECKER <sup>™</sup> Multimaterial - 150 mm x 7/11 TPI (48005701)	12	1	<b>49222229</b>	045242536863	77,50 €	93,00 €
<b>SAWZALL<sup>™</sup> Säbelsägeblätter-Set (13-teilig)</b> 2 x WRECKER <sup>™</sup> Multimaterial - 150 mm, 2 x AX <sup>™</sup> Holz mit Nägeln - 150 mm, 2 x AX <sup>™</sup> Holz mit Nägeln - 230 mm, 4 x TORCH <sup>™</sup> Metall - 150 mm, 2 x TORCH <sup>™</sup> Metall - 230 mm, 1 x TORCH <sup>™</sup> HM-bestückt - 150 mm	13	1	<b>49222231</b>	045242540686	106,50 €	127,80 €

①



②



③



④



⑤



## HACKZALL™ Säbelsägeblätter

Speziell entwickelte Sägeblätter für den Einsatz mit der 12 V HACKZALL™ Akku-Kompakt-Säbelsäge.

Bi-Metall-Verzahnung für lange Standzeiten und hohe Stabilität.

Optimierte Zahngeometrie für schnelle Schnitte.

Extradünnes Blatt für schnellere Schnittgeschwindigkeit und 35 % längeres Arbeiten pro Akkuladung verglichen mit Standard-Bi-Metall-Sägeblättern.

Blattlänge (mm)	Zahn-teilung (mm)	Zähne pro Zoll							Inhalt	Bestell-einheit	Artikel-nummer	GTIN	UVP o. MwSt.	UVP inkl. MwSt.	
	100	4.2	6	-	-	-	-	6 - 40	Ø 10 - 40	5	1	49005460	045242160273	18,90 €	22,68 €
	150	1.8	14	3 - 6	Ø 10 - 32	3 - 6	3 - 6	-	Ø 10 - 50	5	1	49005614	045242160334	20,40 €	24,48 €
	100	1.4	18	1.5 - 4	Ø 10 - 32	1.5 - 4	-	-	-	5	1	49005418	045242160341	18,90 €	22,68 €
	100	1	25	0.5 - 3	Ø 8 - 32	0.5 - 3	-	-	-	5	1	49005424	045242160358	18,90 €	22,68 €
	75	-	-	-	-	-	-	-	-	1	1	49005456	045242219476	16,50 €	19,80 €
75 mm Schaber: zum schnellen und einfachen Entfernen von Farb-, Kleber- und Mörtelresten.															
	125	-	-	-	-	-	-	-	-	1	1	49005455	045242293421	23,10 €	27,72 €
125 mm breiter Schaber: zum schnellen und einfachen Entfernen von Farb-, Kleber-, Silikon- und Tapetenresten sowie zum Entfernen von Rost.															
	60	-	-	-	-	-	-	-	-	1	1	49005450	04524221066	25,50 €	30,60 €
Fugenklinge: zum schnellen und einfachen Entfernen von Fugen ab 4 mm.															
										10	1	49220220	045242160365	48,60 €	58,32 €
HACKZALL™ Sägeblatt Set (10-teilig) 2 x 49005460, 3 x 49005614, 3 x 49005424, 2 x 49005418															





# STICHSÄGE- BLÄTTER

## ÜBERBLICK MATERIALQUALITÄT

### HCS

- Kohlenstoffstahl - die Stichsägeblätter sind geeignet für Schnitte in alle Arten von Holz und Kunststoff

### HSS

- Hochleistungsschnellstahl - die Stichsägeblätter sind geeignet für Schnitte in Metall, NE-Metall und Aluminium.

### HM

- Hartmetall-bestückt - die Stichsägeblätter sind geeignet für Schnitte in abrasiven Materialien.

### TC

- Legierter Stahl mit Hartmetallbestückung - die Stichsägeblätter sind geeignet für glasfaserverstärkte Materialien und extrem harte Materialien wie Edelstahl.

### BI-METALL

- aus HSS-Stahl, der durch ein elektronisches Schweißverfahren auf einem flexiblen Legierungsstahlrücken aufgebracht ist. Die Stichsägeblätter sind geeignet für maximale Schnittleistung in sehr anspruchsvollen Anwendungen sowohl in Holz als auch Metall.

### BI-METALL-STICHSÄGEBLÄTTER BIETEN FOLGENDE VORTEILE:

- Flexibel und bruchresistent
- längere Standzeit - in Metall bis zu 2x längere und in Holz bis zu 5x längere Standzeit verglichen mit herkömmlichen HCS- und HSS-Stichsägeblättern.
- Sehr verschleißfest und hitzebeständig, die Zähne bleiben länger geschärft.
- Schnelleres Sägen.

Flexibler und bruchresistenter Stahlrücken, geeignet für eine Vielzahl an Anwendungen

Bi-Metal



HSS-Stahl mit extra harter Verzahnung

## Farbcodierungssystem

Farbcodierung an der Blattaufnahme passend zu den jeweiligen Materialien.



= Für alle Arten von Holz, beschichtete Spanplatten, Spanplatten, Sperrholz, Tischlerplatten und Kunststoff. Silberner Blattkörper.



= Für alle Arten von Metallen, NE-Metallen, Stahl, Aluminium, Messing, Kupfer, Edelstahl, Blei, Zinn und Sandwichmaterialien. Silberner Blattkörper.



= Für spezielle Materialien wie z.B. Karton, Gummi, Fiberglas, Schaumstoff und abrasive Materialien. Schwarzer Blattkörper.













= Bi-Metall Stichsägeblätter mit einem weißen Blattkörper und dem entsprechenden Farbcodierung am Aufnahmeschaft: gelb für Holz und blau für Metall.



## Stichsägeblätter für Holz und Kunststoff

### Standard-Blätter

Herkömmliche Stichsägeblätter für gute Schnittleistung.

Blattlänge (mm)	Zahn-teilung (mm)	Ref.Nr.										Inhalt	Bestell-einheit	Artikel-nummer	GTIN	UVP o. MwSt.	UVP inkl. MwSt.
																	
50	2	T 119 B	< 20	-	< 20	Ja	-	Nein	Nein	Nein	Nein	5	1	4932274353	4002395301553	5,90 €	7,08 €
																	
75	3	T 111 C	5 - 50	-	< 40	-	Ja	Nein	Nein	Nein	Nein	5	1	4932254071	4002395301539	5,60 €	6,72 €





### Blätter für Kurvenschnitte

Alle Kurvenstichsägeblätter besitzen einen schmalen Blattkörper für flexiblere Schnitte.

Die Blätter 4932265312 und 4932430143 haben Zähne auf beiden Seiten.





Dies ermöglicht das einfache und präzise Sägen von engen Kurven.

Für beste Ergebnisse den Pendelhub an der Maschine abschalten.

																	
50	1.35	T 101 A0	< 20	< 20	< 15	Ja	Nein	Ja	Nein	Nein	Nein	5	1	4932373392	4002395348879	7,90 €	9,48 €
																	
50	2	T 119 B0	< 20	-	< 20	Ja	Nein	Ja	Nein	Nein	Nein	5	1	4932274650	4002395301485	8,30 €	9,96 €
																	
75	2.5		< 30	< 20	< 20	Ja	Nein	Ja	Nein	Ja	Ja	5	1	4932430143	4002395378043	21,90 €	26,28 €
																	
75	4 / 1.2	Spezial	< 30	-	< 30	Nein	Ja	Ja	Nein	Nein	Nein	5	1	4932265312	4002395301478	9,80 €	11,76 €
																	
75	4	T 244 D	< 50	-	-	Nein	Ja	Ja	Nein	Ja	Ja	5	1	4932346078	4002395312375	9,50 €	11,40 €
												25	1	4932373492	4002395349920	39,90 €	47,88 €

### Blätter für schnelle Schnitte

Die scharfe und aggressive Verzahnung ist ideal für schnelle Schnitte in Holz.

																	
75	4	T 144 D	< 50	-	-	Nein	Ja	Nein	Nein	Ja	Ja	5	1	4932213116	4002395301492	6,70 €	8,04 €
												25	1	4932373487	4002395349272	30,70 €	36,84 €
												100	1	4932430461	4002395381227	99,90 €	119,88 €
																	
Bi-Metal	75	4	T 144 DF	<50	-	-	Nein	Ja	Nein	Nein	Ja	5	1	4932373391	4002395348862	14,30 €	17,16 €
																	
105	4	T 344 D	<80	-	-	Nein	Ja	Nein	Nein	Ja	Ja	5	1	4932311633	4002395301508	13,30 €	15,96 €
																	
155	4	T 744 D	5-125	-	-	Nein	Ja	Nein	Nein	Ja	Ja	5	1	4932354745	4002395324095	33,50 €	40,20 €

### Blätter für schnelle und saubere Schnitte

3-fach geschärfte Zahngeometrie für schnelle und sehr saubere, splitterfreie Schnitte. Eintauchspitze für schnelle Tauchschnitte.

Blattlänge (mm)	Zahn-teilung (mm)	Ref.Nr.										Inhalt	Bestell-einheit	Artikel-nummer	GTIN	UVP o. MwSt.	UVP inkl. MwSt.
4301 41												5	1	4932430141	4002395378029	16,40 €	19,68 €
91	2.5	T 234 X	3 - 60	3 - 60	Ja	< 45	Nein	Nein	Ja	Nein							

3 cut

### Blätter für saubere und splitterfreie Schnitte

Diese Blätter sind geschärft verzahnt für einen sauberen, splitterfreien Schnitt.

2540 61												5	1	4932254061	4002395301522	8,90 €	10,68 €
75	2.5	T 101 B	< 30	< 60	Nein	< 30	Ja	Nein	Nein	Nein		25	1	4932373489	4002395349296	38,40 €	46,08 €
3733 90												5	1	4932373390	4002395348855	16,60 €	19,92 €
75	2.5	T 101 BF	< 30	< 60	Nein	< 30	Ja	Nein	Nein	Nein							
2743 51												5	1	4932274351	4002395301515	8,30 €	9,96 €
75	4	T 101 D	< 50	< 60	Nein	< 45	Ja	Nein	Nein	Nein		25	1	4932373490	4002395349906	37,50 €	45,00 €
3993 06												5	1	4932399306	4002395359202	12,10 €	14,52 €
105	3	T 301 CD	< 80	< 60	Nein	-	Ja	Nein	Nein	Nein							
105	4	T 301 DL	< 80	< 80	Nein	< 50	Ja	Nein	Nein	Nein		5	1	4932346071	4002395312399	13,30 €	15,96 €
3460 71																	

Bi-Metal

### Blätter für präzise, gerade Schnitte in Küchenarbeitsplatten

Die folgenden Blätter verfügen über einen extrastarken Blattkörper für maximale Stabilität und saubere Schnitte. Optimal geeignet für Anwendungen, bei denen ein präziser, tiefer Schnitt notwendig ist, z. B. Arbeitsplatten in der Küche.

3730 80												5	1	4932373080	4002395346073	11,10 €	13,32 €
75	4	T 101 DP	< 60	< 60	Nein	< 45	Ja	Nein	Nein	Ja							
3733 88												5	1	4932373388	4002395348831	16,30 €	19,56 €
105	4	T 101 DP sp.	< 80	< 80	Nein	< 50	Ja	Nein	Nein	Ja							

### Blätter für Spezialanwendungen: Küchenarbeitsplatten und Furnierplatten

Diese Blätter haben eine umgekehrte Zahnteilung d. h., die Blätter sägen in der Abwärtsbewegung.

Dies ermöglicht einen besonders sauberen und splitterfreien Schnitt in Furnierplatten oder Küchen-Arbeitsplatten. Für beste Ergebnisse den Pendelhub an der Maschine abschalten.

3460 79												5	1	4932346079	4002395312382	9,60 €	11,52 €
75	2.5	T 101 BR	< 30	< 60	Nein	< 60	Ja	Nein	Nein	Nein							
3480 72												5	1	4932348072	4002395313860	14,10 €	16,92 €
105	2.5	T101BR sp.	< 50	< 80	Nein	< 80	Ja	Nein	Nein	Nein							

### Blätter für Spezialanwendungen: Laminat- und Parkettböden















Das Sägeblatt 4932373392 ist optimal geeignet für enge Kurvenschnitte. Das Sägeblatt 4932373083 ist optimal für gerade, splitterfreie Schnitte, umgekehrte Zahnteilung.

3733 92												5	1	4932373392	4002395348879	7,90 €	9,48 €
50	1.35	T 101 A0	< 20	Nein	< 20	< 15	Ja	Nein	Ja	Nein							
3730 83												5	1	4932373083	4002395346080	15,80 €	18,96 €
60	1.9	Spezial	3 - 20	Ja	Ja	-	Ja	Nein	Nein	Nein							

## Stichsägeblätter für Metall





### Standard-Blätter

Das Sägeblatt 4932274652 ist aufgrund seiner geringen Zahnteilung von 0,7 mm besonders für Schnitte in dünnen Blechen geeignet. Für diese spezielle Anwendung empfehlen wir Bi-Metall-Sägeblätter in Verbindung mit kühlendem Schmiermittel zur Verlängerung der Lebensdauer des Blattes. Dies ermöglicht eine doppelt so lange Standzeit gegenüber Nicht-Bi-Metall-Blättern.

Blattlänge (mm)	Zahn-teilung (mm)	Ref.Nr.									Inhalt	Bestell-einheit	Artikel-nummer	GTIN	UVP o. MwSt.	UVP inkl. MwSt.	
<b>2746 52</b>  <i>Milwaukee</i> <i>Made in Germany</i>																	
55	0.7	T 118 G	0.5 - 2	0.5 - 2	-	-	-	-	-	-	Nein	5	1	<b>4932274652</b>	4002395301621	8,00 €	9,60 €
<b>2540 63</b>  <i>Milwaukee</i> <i>Made in Germany</i>																	
55	1.2	T 118 A	1.5 - 4	1.5 - 4	-	-	-	-	-	-	Nein	5	1	<b>4932254063</b>	4002395301614	8,40 €	10,08 €
														<b>4932373486</b>	4002395349265	36,20 €	43,44 €
<b>340011</b>  <i>Milwaukee</i> <i>BI-METAL</i> <i>Made in Germany</i>																	
<b>Bi-Metal</b> 55	1.2	T 118 AF	1.5 - 4	1.5 - 4	-	1.2 - 2	-	-	-	-	Nein	5	1	<b>4932340011</b>	4002395304684	10,60 €	12,72 €
<b>3458 26</b>  <i>Milwaukee</i> <i>Made in Germany</i>																	
66	1.2	T 118 A sp.	1.5 - 4	1.5 - 4	-	-	-	-	-	-	Nein	5	1	<b>4932345826</b>	4002395313464	10,00 €	12,00 €
<b>3993 07</b>  <i>Milwaukee</i> <i>Made in Germany</i>																	
105	1	T 318 A	1 - 4	1 - 4	< 85	-	-	-	-	-	Nein	5	1	<b>4932399307</b>	4002395359219	11,40 €	13,68 €
<b>2540 64</b>  <i>Milwaukee</i> <i>Made in Germany</i>																	
55	2	T 118 B	3 - 6	3 - 6	-	-	3 - 10	-	-	-	Nein	5	1	<b>4932254064</b>	4002395301591	8,70 €	10,44 €
<b>3400 12</b>  <i>Milwaukee</i> <i>BI-METAL</i> <i>Made in Germany</i>																	
<b>Bi-Metal</b> 55	2	T 118 BF	3 - 6	3 - 6	-	2 - 3	3 - 10	-	2 - 30	-	Nein	5	1	<b>4932340012</b>	4002395304691	10,60 €	12,72 €
<b>2746 51</b>  <i>Milwaukee</i> <i>BI-METAL</i> <i>Made in Germany</i>																	
<b>Bi-Metal</b> 75	2.5	T 101 A sp.	-	2 - 10	< 45	-	3 - 10	-	2 - 20	-	Nein	5	1	<b>4932274651</b>	4002395301577	15,00 €	18,00 €



### Universalblätter

Diese Blätter können für Schnitte in eine Vielzahl von Materialien eingesetzt werden, z. B. Stahl, Aluminium, Holz mit Nägeln, Kunststoff und Sandwich-Material. Das Sägeblatt 4932373086 ist aufgrund seiner besonderen Länge (155 mm) auch zum Schneiden von sehr dicken Sandwich-Materialien geeignet.

<b>4301 42</b>  <i>Milwaukee</i> <i>BI-METAL</i> <i>TWIN-CUT</i> <i>Made in Germany</i>																	
<b>Bi-Metal</b> <b>TWIN CUT</b> 91	2.5/1.8	T 123 XF	2.5 - 10	3 - 10	< 50	-	4 - 10	-	-	-	Nein	5	1	<b>4932430142</b>	4002395378036	15,30 €	18,36 €
<b>2746 54</b>  <i>Milwaukee</i> <i>BI-METAL</i> <i>Made in Germany</i>																	
<b>Bi-Metal</b> 105	1.2	T 318 AF	1.5 - 4	1.5 - 4	< 85	-	-	-	-	-	Nein	5	1	<b>4932274654</b>	4002395301607	17,20 €	20,64 €
<b>2746 53</b>  <i>Milwaukee</i> <i>BI-METAL</i> <i>Made in Germany</i>																	
<b>Bi-Metal</b> 105	2	T 318 BF	3 - 6	3 - 6	< 85	-	3 - 10	4 - 30	-	-	Nein	5	1	<b>4932274653</b>	4002395301584	16,20 €	19,44 €
<b>3730 86</b>  <i>Milwaukee</i> <i>BI-METAL</i> <i>Made in Germany</i>																	
<b>Bi-Metal</b> 155	1	T 718 AF	1 - 4	1 - 4	< 125	-	-	-	-	-	Nein	5	1	<b>4932373086</b>	4002395346097	20,50 €	24,60 €

### Blätter für Kurvenschnitte

Der besonders schmale Blattkörper ermöglicht enge Kurvenschnitte in verschiedenen Metallen.

<b>3460 82</b>  <i>Milwaukee</i> <i>Made in Germany</i>																	
55	1.2	T 218 A	1.5 - 4	1.5 - 4	-	-	-	-	-	-	Ja	5	1	<b>4932346082</b>	4002395312368	11,10 €	13,32 €
<b>3460 81</b>  <i>Milwaukee</i> <i>Made in Germany</i>																	
75	3	T 227 D	3.5 - 6	3.5 - 6	-	-	4 - 15	4 - 30	-	-	Ja	5	1	<b>4932346081</b>	4002395312351	11,80 €	14,16 €



### Spezialanwendung: Aluminium

Die meisten herkömmlichen Blätter sind für Schnitte in Aluminium geeignet. Das folgende Blatt zeichnet sich aufgrund der größeren Zahnteilung und breiterer Kerben für einen höheren Materialabtrag aus.

Für Kurvschnitte oder unregelmäßige Schnitte in Aluminium empfehlen wir das Sägeblatt 4932346081.

Blattlänge (mm)	Zahnteilung (mm)	Ref.Nr.							Inhalt	Bestell-einheit	Artikel-nummer	GTIN	UVP o. MwSt.	UVP inkl. MwSt.
75	3	T 127 D	3.5 - 6	3.5 - 6	-	-	4 - 15	4 - 30	5	1	4932274315	4002395301560	9,90 €	11,88 €

### Spezialanwendung: Edelstahl

Diese Sägeblattzähne bestehen aus bestückten HM-Leisten. Es ist eines der meistverwendeten und haltbarsten Blätter für Schnitte in Edelstahl.

Für optimale Schnittergebnisse den Pendelhub an der Maschine abschalten und Schneidöl zur Kühlung verwenden.

Blattlänge (mm)	Zahnteilung (mm)	Ref.Nr.							Inhalt	Bestell-einheit	Artikel-nummer	GTIN	UVP o. MwSt.	UVP inkl. MwSt.
50	1.1	T 118 AHM	1.5 - 3	1.5 - 3	-	1.5 - 3	-	-	2	1	4932373393	4002395348886	30,90 €	37,08 €

### Stichsägeblätter für spezielle Materialien

#### Spezialanwendung: Fiberglas, verstärkter Kunststoff, Acrylglas

Stichsägeblatt 4932373387 und 4932493687 mit HM-Verzahnung für längere Standzeit in harten Materialien wie z. B. GFK glasfaserverstärkter Kunststoff, Fiberglas und WPC.

Blattlänge (mm)	Zahnteilung (mm)	Ref.Nr.										Inhalt	Bestell-einheit	Artikel-nummer	GTIN	UVP o. MwSt.	UVP inkl. MwSt.
75	2.5	T 101 A sp.	2 - 10	-	Nein	Nein	-	2 - 20	-	-	Nein	5	1	4932274651	4002395301577	15,00 €	18,00 €
75	4.2	T 141 HM	-	-	Nein	Nein	5 - 20	-	5 - 20	-	Ja	1	1	4932399308	4002395359226	16,70 €	20,04 €
91	3.3	T301CHM	-	< 60	Nein	Nein	5 - 20	2 - 20	5 - 20	-	Ja	2	1	4932493687	4058546508470	49,50 €	59,40 €
105	4.2	T 341 HM	-	< 60	Nein	Nein	5 - 20	-	5 - 20	-	Nein	1	1	4932373387	4002395348824	17,90 €	21,48 €

#### Spezialanwendung: abrasive Materialien und Gusseisen

54	Korn 30	T 130	-	-	Ja	Ja	< 15	-	-	Ja	5 - 15	Nein	1	1	4932213231	4002395301645	8,60 €	10,32 €
54	Korn 50 Fein	T 150 Fein	-	-	Ja	Ja	< 10	-	-	Ja	5 - 15	Nein	1	1	4932213232	4002395301652	8,60 €	10,32 €

## Spezialanwendung: Isolationsmaterial

Blattlänge (mm)	Zahnteilung (mm)	Ref.Nr.					Inhalt	Bestell-einheit	Artikel-nummer	GTIN	UVP o. MwSt.	UVP inkl. MwSt.
155	Wel-lenschliff	T 313 AW	Ja	Ja	Ja	Ja	5	1	<b>4932430144</b>	4002395378050	32,80 €	39,36 €

## Stichsägeblätter - T-Aufnahme

Beschreibung	Inhalt	Bestell-einheit	Artikel-nummer	GTIN	UVP o. MwSt.	UVP inkl. MwSt.
<b>① Stichsägeblatt-Set (5-teilig). Geeignet für Anwendungen in Holz und Metall.</b> Stichsägeblatt 4932213116, 4932254061, 4932254063, 4932254064, 4932254071	5	1	<b>4932345825</b>	4002395314850	8,20 €	9,84 €
<b>② Stichsägeblatt-Set (35-teilig). Geeignet für Anwendungen in Holz und Metall.</b> 7 x Stichsägeblatt 75 mm (T144D) für schnelle Schnitte in Holz , 7 x Stichsägeblatt (T101D) für saubere Schnitte in Holz, 7 x Stichsägeblatt (T101B) für saubere Schnitte in Holz, 7 x Stichsägeblatt (T244D) für Kurvenschnitte in Holz, 7 x Stichsägeblatt (T118A) für Schnitte in Metall	35	12	<b>4932479088</b>	4058546368821	53,50 €	64,20 €



## U-Aufnahme Stichsägeblätter

Blattlänge (mm)	Zahnteilung (mm)	Ref.Nr.							Inhalt	Bestell-einheit	Artikel-nummer	GTIN	UVP o. MwSt.	UVP inkl. MwSt.
75	4	A 2202	5 - 60	< 60	-	Nein	Ja	Ja	5	1	<b>4932354508</b>	4002395321070	9,50 €	11,40 €
75	2.5	A5035/A5041	< 30	< 60	< 30	Ja	Nein	Nein	5	1	<b>4932354506</b>	4002395321056	11,10 €	13,32 €

**MULTITOOL-ZUBEHÖRE**

# STARLOCK

**KEINE ADAPTER NOTWENDIG  
- GÄNGIGSTE AUFNAHME  
AM MARKT**

**SCHNELLER  
ZUBEHÖRWECHSEL**

**100 %  
LEISTUNGSTRANSFER  
VON MASCHINE AUF  
ZUBEHÖR**

## UNIVERSALSYSTEM

**BIS ZU  
30x  
MEHR SCHNITTE ALS  
STANDARDBLÄTTER\*\***

**CARBIDE  
EXTREME**

\*\* Verglichen mit Standard-Bi-Metall-Sägeblättern



**CARBIDE  
EXTREME**

HM-bestücktes  
Tauchsägeblatt  
Multi-Material 35  
mm für eine  
überragende  
Standzeit (30x  
länger als  
Standardblätter)  
48906040

Artikelbeschreibung	Weichholz	Hartholz	Kunststoff	Holz m. Nägeln	Metall	Mörtel	Fliesen/ Klebstoffe	Inhalt	Art.-Nr.
Holz-Tauchsägeblatt 35 mm	✓		✓					1	48906001
Holz Tauchsägeblatt 35 mm mit 3-Cut-Verzahnung für schnelle und saubere Schnitte	✓	✓	✓					1	48906011
Breites Holz-Tauchsägeblatt 65 mm	✓		✓					1	48906005
Breites Holz-Tauchsägeblatt 65 mm mit 3-Cut-Verzahnung für schnelle und saubere Schnitte	✓	✓	✓					1	48906015
Bi-Metall Holz-Tauchsägeblatt 35 mm für eine lange Standzeit und mit 3-Cut-Verzahnung für schnelle und saubere Schnitte	✓	✓	✓					1	48906017
Holz mit Nägeln 35 mm Tauchsägeblatt. Bi-Metall für eine lange Standzeit	✓		✓	✓				1	48906000
Bi-Metall Tauchsägeblatt für Holz mit Nägeln für eine lange Standzeit	✓		✓	✓				1	48906021
Bi-Metall Tauchsägeblatt für Holz mit Nägeln 65 mm für eine lange Standzeit	✓		✓	✓				1	48906027
Bi-Metall Tauchsägeblatt für Multi-Material 28 mm für eine lange Standzeit	✓	✓	✓	✓	✓			1	48906031
Bi-Material Tauchsägeblatt Multi-Material 43 mm für eine lange Standzeit	✓	✓	✓	✓	✓			1	48906035
HM-bestücktes Tauchsägeblatt Multi-Material 35 mm für eine überragende Standzeit (30x länger als Standardblätter)	✓	✓	✓	✓	✓			1	48906040
Segment-Sägeblatt für Multi-Material 85 mm	✓	✓	✓	✓	✓			1	48906038
Bi-Metall Segment-Sägeblatt Multi-Material 100 mm für eine lange Standzeit	✓	✓	✓	✓	✓			1	48906039
2,2 mm dickes HM-bestücktes Sägeblatt zum Entfernen von Fugen zwischen Wand- oder Bodenfliesen						✓		1	48906051
1,2 mm dickes HM-bestücktes Sägeblatt zum Entfernen von Fugen zwischen Wand- oder Bodenfliesen						✓		1	48906050
2,2 mm dickes Diamant-bestücktes Sägeblatt mit überragender Standzeit zum Entfernen von Fugen zwischen Wand- oder Bodenfliesen						✓		1	48906053
1,2 mm dickes Diamant-bestücktes Sägeblatt mit überragender Standzeit zum Entfernen von Fugen zwischen Wand- oder Bodenfliesen						✓		1	48906052
HM-bestückte Raspel zum Grobschliff und Glätten von Fliesenkleber, Mörtel und Holz	✓						✓	1	48906054
Fester Spachtel 52 mm zum Entfernen von harten Kleberrückständen wie Fliesenkleber oder Betonresten und alten Lackresten							✓	1	48906062

### SCHLEIF- MITTEL

Schleifplatte mit 6 Absauglöchern, Kletthaftung

48906070



#### Beschreibung

Gelochtes Schleifpapier für Holz, Farbe, Lack und Gipskarton 93x93x93mm.

Schleifnetze - K80-240  
High Performance - K40-240  
Standard - K40-240

## Multitool Zubehör - STARLOCK Aufnahme

Durch die STARLOCK Universalaufnahme sind MILWAUKEE® Multitool Zubehöre kompatibel mit den gängigen Multifunktionswerkzeugen.

### Multitool Sägeblätter für Holz

Beschreibung	Breite (mm)	Länge (mm)	Weichholz	Hartholz	Kunststoff	Holz mit Nägeln	Metallrinnen und -profile	Inhalt	Bestell-einheit	Artikel-nummer	GTIN	UVP o. MwSt.	UVP inkl. MwSt.
① Holz 35 mm Tauchsägeblatt	35	42	✓		✓			1	1	<b>48906001</b>	045242600298	14,10 €	16,92 €
								10	1	<b>48906004</b>	045242600281	119,90 €	143,88 €
② Holz 35 mm Tauchsägeblatt mit 3-Cut-Verzahnung für schnelle und saubere Schnitte	35	42	✓	✓	✓			1	1	<b>48906011</b>	045242600304	16,30 €	19,56 €
								10	1	<b>48906014</b>	045242600311	138,50 €	166,20 €
								50	1	<b>48906511</b>	045242739974	599,00 €	718,80 €
③ Holz 65 mm breites Tauchsägeblatt	65	42	✓		✓			1	1	<b>48906005</b>	045242600274	15,70 €	18,84 €
								50	1	<b>48906505</b>	045242739943	579,00 €	694,80 €
④ Holz 65 mm breites Tauchsägeblatt mit 3-Cut-Verzahnung für schnelle und saubere Schnitte	65	42	✓	✓	✓			1	1	<b>48906015</b>	045242600328	16,50 €	19,80 €
⑤ Holz 35 mm Tauchsägeblatt. Bi-Metall für eine lange Standzeit und mit 3-Cut-Verzahnung für schnelle und saubere Schnitte	35	42	✓	✓	✓			1	1	<b>48906017</b>	045242600335	18,40 €	22,08 €
								10	1	<b>48906019</b>	045242600342	156,40 €	187,68 €



### Multitool Sägeblätter für Multimaterial

Beschreibung	Breite (mm)	Länge (mm)	Weichholz	Hartholz	Kunststoff	Holz mit Nägeln	Metallrinnen und -profile	Inhalt	Bestell-einheit	Artikel-nummer	GTIN	UVP o. MwSt.	UVP inkl. MwSt.
① Holz mit Nägeln 20 mm schmales Bi-Metall-Tauchsägeblatt für eine lange Standzeit	20	34	✓	✓	✓	✓		1	1	<b>48906000</b>	045242670673	12,40 €	14,88 €
② Holz mit Nägeln 35 mm Tauchsägeblatt. Bi-Metall für eine lange Standzeit	35	42	✓	✓	✓	✓		1	1	<b>48906021</b>	045242600359	16,50 €	19,80 €
								10	1	<b>48906024</b>	045242600366	140,20 €	168,24 €
								50	1	<b>48906521</b>	045242739929	605,00 €	726,00 €
③ Holz mit Nägeln 65 mm Tauchsägeblatt. Bi-Metall für eine lange Standzeit	65	42	✓		✓	✓		1	1	<b>48906027</b>	045242600373	17,20 €	20,64 €
								50	1	<b>48906527</b>	045242739950	639,00 €	766,80 €
④ Multi-Material 28 mm Tauchsägeblatt. Bi-Metall für eine lange Standzeit	28	47	✓	✓	✓	✓	✓	1	1	<b>48906031</b>	045242600380	17,70 €	21,24 €
								10	1	<b>48906034</b>	045242600397	150,50 €	180,60 €
								50	1	<b>48906531</b>	045242739936	649,00 €	778,80 €
⑤ Multi-Material 43 mm Tauchsägeblatt. Bi-Metall für eine lange Standzeit	43	47	✓	✓	✓	✓	✓	1	1	<b>48906035</b>	045242600403	18,80 €	22,56 €
⑥ Multi-Material 35 mm Tauchsägeblatt. HM-bestückt für eine überragende Standzeit (30x länger als Standardblätter)	35	32	✓	✓	✓	✓	✓	1	1	<b>48906040</b>	045242600458	30,70 €	36,84 €
⑦ Multi-Material 85 mm Segment-Sägeblatt	85	20	✓	✓	✓	✓	✓	1	1	<b>48906038</b>	045242600410	25,50 €	30,60 €
⑧ Multi-Material 100 mm Segment-Sägeblatt Bi-Metall für eine lange Standzeit	100	28	✓	✓	✓	✓	✓	1	1	<b>48906039</b>	045242600427	47,30 €	56,76 €





## Multitool Blätter zur Fugentfernung & zum Grobschliff

Beschreibung	Breite (mm)	Länge (mm)	Fugenmörtel	Fliesenkleber	Inhalt	Bestell-einheit	Artikel-nummer	GTIN	UVP o. MwSt.	UVP inkl. MwSt.
① 2,2 mm starkes Hartmetall-bestücktes Sägeblatt. Zur Entfernung schadhafter Fugen zwischen Wand- oder Bodenfliesen	75	20	✓		1	1	48906051	045242600441	29,10 €	34,92 €
② 1,2 mm starkes Hartmetall-bestücktes Sägeblatt. Zum Entfernen schadhafter Fugen zwischen Wand- oder Bodenfliesen	75	20	✓		1	1	48906050	045242600434	29,10 €	34,92 €
③ 2,2 mm starkes Diamant-bestücktes Sägeblatt für eine überragende Standzeit. Zum Entfernen schadhafter Fugen zwischen Wand- oder Bodenfliesen	90	25	✓		1	1	48906053	045242600489	69,90 €	83,88 €
④ 1,2 mm starkes Diamant-bestücktes Sägeblatt für eine überragende Standzeit. Zum Entfernen schadhafter Fugen zwischen Wand- oder Bodenfliesen	75	25	✓		1	1	48906052	045242600465	64,30 €	77,16 €
⑤ Hartmetall-bestückte Raspel zum Grobschliff und Glätten von Fliesenkleber, Mörtel und Holz	80	80		✓	1	1	48906054	045242600496	31,40 €	37,68 €

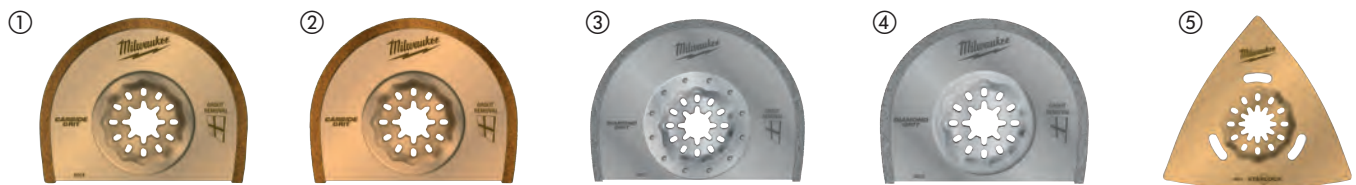

## Multitool Schaber & Spachtel

Beschreibung	Breite (mm)	Länge (mm)	Fliesenkleber	Klebstoffe	Teppich	Silikon / Acryl	Inhalt	Bestell-einheit	Artikel-nummer	GTIN	UVP o. MwSt.	UVP inkl. MwSt.
① Flexibler Spachtel zum Entfernen von weichen Kleberrückständen wie Silikon, Acryl, Teppichkleber und alten Lackresten	52	37		✓		✓	1	1	48906061	045242600540	10,30 €	12,36 €
② Fester Spachtel zum Entfernen von harten Kleberrückständen wie Fliesenkleber oder Betonresten und alten Lackresten	52	37	✓	✓	✓		1	1	48906062	045242600557	17,20 €	20,64 €
③ Flexibler Spachtel zum Entfernen von Silikon und weichem Fensterkitt	70	-				✓	1	1	48906063	045242600564	29,10 €	34,92 €
④ Messer mit 3 Schneidflächen. Zum Schneiden von Teppich, PVC-Boden, Karton und Dachpappe	40	-			✓		1	1	48906060	045242600519	24,70 €	29,64 €



## Multitool Schleifzubehör

Beschreibung	Breite (mm)	Länge (mm)	Inhalt	Bestell-einheit	Artikel-nummer	GTIN	UVP o. MwSt.	UVP inkl. MwSt.
① Schleifplatte 93 x 93 mm - Kletthaftung	93	93	1	1	48906070	045242600571	14,80 €	17,76 €
<b>Grit</b>								
Schleifpapier (VE 6) - Kletthaftung		60	6	1	48906071	045242600588	8,90 €	10,68 €
Schleifpapier (VE 6) - Kletthaftung		80	6	1	48906072	045242600595	8,90 €	10,68 €
② Schleifpapier (VE 6) - Kletthaftung		120	6	1	48906073	045242600601	8,90 €	10,68 €
Schleifpapier (VE 6) - Kletthaftung		180	6	1	48906074	045242600618	8,90 €	10,68 €
Schleifpapier (VE 6) - Kletthaftung		240	6	1	48906075	045242600632	8,90 €	10,68 €

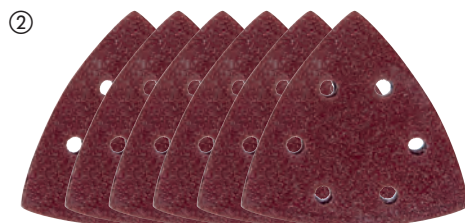
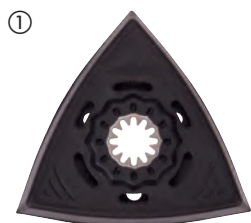

## Multitool Zubehörsets

Beschreibung	Inhalt	Bestell-einheit	Artikel-nummer	GTIN	UVP o. MwSt.	UVP inkl. MwSt.
<b>Multitool Zubehörset (5-teilig)</b>						
① 2 x 48906001 35 mm Tauchsägeblatt für Holz, 2 x 48906011 35 mm Tauchsägeblatt für weiches und hartes Holz mit 3-Cut-Verzahnung, 1 x 48906021 35 mm Bi-Metall-Tauchsägeblatt für Holz und Holz mit Nägeln	5	12	48906114	045242670680	72,40 €	86,88 €
<b>Multitool Zubehörset für Holz und Metall (5-teilig)</b>						
② 1 x 48906011 35 mm Tauchsägeblatt für weiches und hartes Holz mit 3-Cut-Verzahnung, 2 x 48906021 35 mm Bi-Metall Tauchsägeblatt für Holz und Holz mit Nägeln, 2 x 48906031 28 mm Multimaterial Bi-Metall Tauchsägeblatt	5	12	48906115	045242670697	79,20 €	95,04 €
<b>Renovierungs-Set (8-teilig)</b>						
③ 2 x 28 mm Tauchsägeblatt Multimaterial, 2 x 43 mm Tauchsägeblatt Multimaterial, 1 x 2,2 mm starkes HM-bestücktes Sägeblatt, 1 x Messer, 1 x HM-Raspel, 1 x 52 mm flexibler Spachtel	8	1	48906088	045242600649	153,30 €	183,96 €
<b>Multitool-Zubehörset Universal (11-teilig)</b>						
④ 2 x 35 mm Tauchsägeblatt, 2 x 65 mm Tauchsägeblatt, 1 x 65 mm Tauchsägeblatt mit Japanverzahnung, 2 x 28 mm Tauchsägeblatt Multimaterial, 2 x 43 mm Tauchsägeblatt Multimaterial, 1 x 85 mm Segmentsägeblatt, 1 x 52 mm fester Spachtel	11	1	48906090	045242600663	176,00 €	211,20 €
⑤ <b>Box für Multitool Zubehör</b>	1	1	4932479838	4058546376321	17,00 €	20,40 €



## Zubehör für Kanten-/ Oberfräsen

Beschreibung	Inhalt	Bestell-einheit	Artikel-nummer	GTIN	UVP o. MwSt.	UVP inkl. MwSt.
6 mm Spannzange für M18 FR12	1	1	4932493912	4058546510725	25,00 €	30,00 €
6,35 mm Spannzange für M18 FR12	1	1	4932493913	4058546510732	25,00 €	30,00 €
8 mm Spannzange für M18 FR12	1	1	4932493914	4058546510749	25,00 €	30,00 €
12 mm Spannzange für M18 FR12	1	1	4932493915	4058546510756	25,00 €	30,00 €
12,5 mm Spannzange für M18 FR12	1	1	4932493916	4058546510763	25,00 €	30,00 €
① TRB-1: versetzte Basis für Kantenfräse M18FTR8 zum Schneiden in Wandnähe	1	1	4932471946	4058546298456	117,40 €	140,88 €
② RCA-1: 6 mm Spannzange und Überwurfmutter für M18FTR8	1	1	4932479425	4058546372194	22,70 €	27,24 €
TRB-2: Kantenfrässchuh für M18FTR8	1	1	4932493596	4058546484675	129,00 €	154,80 €
③ Adapter zur Verbindung der M18 FR12 Oberfräse mit den aktuellen MILWAUKEE® Führungsschienen	1	1	4932493306	4058546481773	99,00 €	118,80 €
④ 12 mm Oberfräsenaufsatz für M18 FR12	1	1	4932493307	4058546481780	139,00 €	166,80 €
⑤ Grundplatte für M18 FTR und M18 FTR8	1	1	4932480544	4058546408299	106,90 €	128,28 €

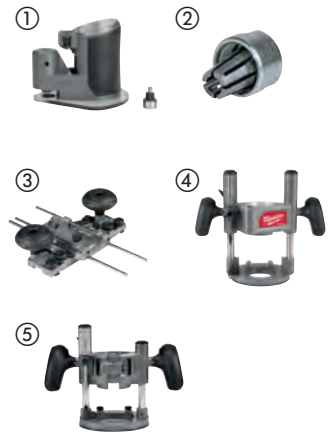

Beschreibung	passend für Oberfräsen	Inhalt	Bestell-einheit	Artikel-nummer	GTIN	UVP o. MwSt.	UVP inkl. MwSt.
<b>Präzisions-Spannzangen für Oberfräse</b>							
Hohe Rundlaufgenauigkeit.							
Ø 3 mm Spannzange	OFE 710,OFE 630	OFS 450	1	1	4932308974	4002395309092	24,90 € 29,88€
① Ø 6,35 mm (1/4) Spannzange	OFE 710,OFE 630	OFS 450	1	1	4932313194	4002395302857	16,50 € 19,80 €
Ø 6 mm Spannzange	OFE 710,OFE 630	OFS 450	1	1	4932313192	4002395302833	15,80 € 18,96 €
Ø 8 mm Spannzange	OFE 710,OFE 630	OFS 450	1	1	4932313190	4002395302840	16,50 € 19,80 €
② Kantenfrässchuh TRB-1	M18 FTR	1	1	4932471946	4058546298456	117,40 €	140,88 €
③ Fräasersatz mit 8 mm Schaft (12-teilig)		12	1	4932451668	4002395275564	128,00 €	153,60 €
④ Oberfräsenmodul		1	1	4932480544	4058546408299	106,90 €	128,28 €



## Fräasersets für Oberfräsen

Beschreibung	Inhalt	Bestell-einheit	Artikel-nummer	GTIN	UVP o. MwSt.	UVP inkl. MwSt.
① Fräasersatz mit 8 mm Schaft (12-teilig)	12	1	4932451668	4002395275564	128,00 €	153,60 €
② Fräasersatz für Oberfräsen 12 mm (6-teilig)	6	1	4932493578	4058546484491	139,00 €	166,80 €
③ Fräasersatz mit 1/2" / 12,7 mm Aufnahmeschaft (6-teilig)	6	1	4932493579	4058546484507	139,00 €	166,80 €

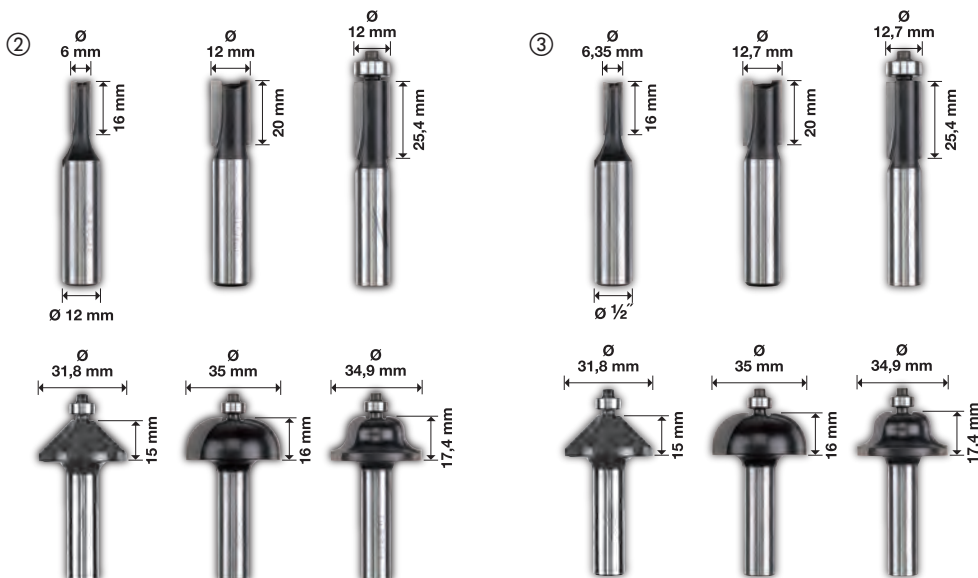

# KREISSÄGE- BLÄTTER

**KÜHLERER SCHNITT. HÖHERE PRÄZISION. LANGE STANDZEIT.**



SÄGEN, SCHNEIDEN UND SCHLEIFEN



**KÜHLERER  
SCHNITT**  
durch Teflon-  
Beschichtung



**HÖHERE  
PRÄZISION**  
durch laser-  
geschnittene  
Vibrationsschlitze

**MIT COBALT VERSETZTE HARTMETALL-ZÄHNE  
FÜR PRÄZISE, SAUBERE SCHNITTE**



**WECHSELZAHN-  
SCHLIFF (ATB)**



**TRAPEZ-  
FLACHZAHN (TF)**



**FLACHZAHN-  
DIAMANT (D)**



## Kreissägeblätter für handgeführte Kreissägen

PTFE-Beschichtung (Teflon): reduziert die Reibung für schnellere und kühlere Schnitte. Schützt vor Korrosion und Ansammlung von Harz.

Lasergeschnittene Vibrationsschlitzte: für geringere Vibrationen und präzisere Schnitte. Schlitzte sind gefüllt mit Polyurethan und funktionieren als Stoßdämpfer, indem die Vibrationen nicht bis zu den Hartmetallzähnen gelangen.

Hochwertiger lasergeschnittener Stahl: garantiert präzise Schnitte.

Mit Cobalt versetzte Hartmetallzähne: bleiben länger geschärft und für saubere Schnitte.

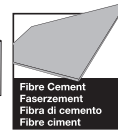
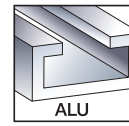
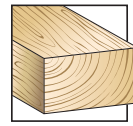

Sägeblatt-durchmesser (mm)	Bohrungs-durchmesser (mm)	Zähnezahl	Schnittbreite (mm)	Spanwinkel	Zahnform	Thin Kerf*	Alle Holzarten*	abrasive Spanplatten, Faserzementplatten, Fiberglas	Kunststoff	NE-Metalle, Profile, Aluminium	Schnellschnitt	sauberer Schnitt	Inhalt	Bestell-einheit	Artikel-nummer	GTIN	UVP o. MwSt.	UVP inkl. MwSt.
140	20	18	1.6	+18°	ATB	✓	✓				✓		1	1	4932471310	4058546289386	23,70 €	28,44 €
160	20	24	2.2	+15°	ATB		✓				✓		1	1	4932471290	4058546289188	35,00 €	42,00 €
		48	2.2	+5°	ATB		✓					✓	1	1	4932471291	4058546289195	65,00 €	78,00 €
		52	2.2	-5°	TF				✓	✓		✓	1	1	4932471292	4058546289201	82,80 €	99,36 €
		4	2.2	+10°	D			✓				✓	1	1	4932471293	4058546289218	112,00 €	134,40 €
165	5/8"	24	1.6	+15°	ATB	✓	✓				✓		1	1	4932471311	4058546289393	34,30 €	41,16 €
		40	1.6	+18°	ATB	✓	✓					✓	1	1	4932471312	4058546289409	45,60 €	54,72 €
		4	2.2	10°				✓			✓	✓	1	1	4932493217	4058546480882	99,90 €	119,88 €
165	20	24	1.6	+15°	ATB	✓	✓				✓		1	1	4932471931	4058546298302	56,30 €	67,56 €
		40	1.6	+18°	ATB	✓	✓					✓	1	1	4932471932	4058546298319	71,00 €	85,20 €
		52	1.6	+2°	ATB	✓			✓	✓		✓	1	1	4932479087	4058546368814	91,00 €	109,20 €
		24	2.2	+15°	ATB			✓				✓	1	1	4932471294	4058546289225	35,00 €	42,00 €
		48	2.2	+5°	ATB			✓					✓	1	1	4932471295	4058546289232	65,00 €
		52	2.2	-5°	TF				✓	✓	✓	1	1	4932471296	4058546289249	82,80 €	99,36 €	
165	30	24	1.8	+15°	ATB	✓	✓				✓		1	1	4932399909**	4002395365647	51,20 €	61,44 €
184	5/8"	24	1.6	+15°	ATB	✓	✓				✓		1	1	4932471378	4058546290061	40,90 €	49,08 €
		40	2.1	+15°	ATB	✓	✓					✓	1	1	4932471379	4058546290078	59,20 €	71,04 €
184	30	24	1.6	+15°	ATB	✓	✓				✓		1	1	4932471297	4058546289256	46,10 €	55,32 €
		40	2.1	+10°	ATB	✓	✓					✓	1	1	4932471298	4058546289263	57,50 €	69,00 €
		54	2.4	-5°	TF				✓	✓		✓	1	1	4932471299	4058546289270	82,80 €	99,36 €
190	30	24	1.6	+15°	ATB	✓	✓				✓		1	1	4932471300	4058546289287	40,20 €	48,24 €
		36	1.6	+15°	ATB	✓	✓				✓		1	1	4932471301	4058546289294	52,10 €	62,52 €
		48	2.1	+10°	ATB	✓	✓					✓	1	1	4932471380	4058546290085	73,60 €	88,32 €
		54	2.4	-5°	TF				✓	✓		✓	1	1	4932471303	4058546289317	92,30 €	110,76 €
		4	1.8	+10°	D			✓				✓	1	1	4932471304	4058546289324	115,20 €	138,24 €
210	30	16	2.4	+15°	ATB	✓	✓				✓		1	1	4932471324	4058546289522	44,80 €	53,76 €
		48	2.8	+10°	ATB	✓	✓					✓	1	1	4932471325	4058546289539	99,90 €	119,88 €
235	30	24	2.4	+15°	ATB		✓				✓		1	1	4932471305	4058546289331	41,50 €	49,80 €
		36	2.4	+15°	ATB		✓				✓		1	1	4932471306	4058546289348	48,00 €	57,60 €
		48	2.4	+10°	ATB		✓					✓	1	1	4932471307	4058546289355	53,50 €	64,20 €
		60	2.4	+10°	ATB		✓					✓	1	1	4932471308	4058546289362	82,80 €	99,36 €
		60	2.4	-5°	TF				✓	✓		✓	1	1	4932471309	4058546289379	112,00 €	134,40 €

### Circular Saw Blade Twin Packs

#### 165 mm x 5/8" Kreissägeblatt-Doppelpack (2-teilig)

2 x 165 mm x 5/8" x 24 Zähne, Sägeblätter für schnelle Schnitte in Holz (4932471311)

2 1 4932479836 4058546376307 61,80 € 74,16 €

#### 165 mm x 5/8" Kreissägeblatt-Doppelpack (2-teilig)

1 x 165 mm x 5/8" x 24 Zähne, Sägeblatt für schnelle Schnitte in Holz (4932471311) + 1 x 165 mm x 5/8" x 40 Zähne, Sägeblatt für saubere Schnitte in Holz (4932471312)

2 1 4932479837 4058546376314 71,90 € 86,28 €

#### 165 x 20 mm Kreissägeblatt-Doppelpack (2-teilig)

2 x 165 mm x 20 x 40 Zähne, Sägeblätter für schnelle und saubere Schnitte in Holz (4932471932)

2 1 4932492433 4058546418007 127,80 € 153,36 €

#### 190 x 30 mm Kreissägeblatt-Doppelpack (2-teilig)

1 x 190 x 30 x 24 Zähne, Sägeblatt für schnelle Schnitte in Holz (4932471300) + 1 x 190 x 30 x 48 Zähne, Sägeblatt für saubere Schnitte in Holz (4932471380)

2 1 4932479574 4058546373689 102,40 € 122,88 €

#### 190 x 30 mm Kreissägeblatt-Doppelpack (2-teilig)

2 x 190 mm x 30 x 24 Zähne, Sägeblatt für schnelle Schnitte in Holz (4932471300)

2 1 4932479804 4058546375980 72,40 € 86,88 €

\*THIN KERF: optimiert für Akku-Werkzeuge, extradünne Schnittbreite für lange Laufzeit per Akkuladung

\*\*Alle Holzarten: Weich-/Hartholz, Sperrholz, beschichtete Platten, Melamin, MDF

\*\*Standard-Sägeblätter ohne Teflonbeschichtung und Vibrationsschlitzte

## Kreissägeblätter für Kapp- und Gehrungssägen

PTFE-Beschichtung (Teflon): reduziert die Reibung für schnellere und kühlere Schnitte. Schützt vor Korrosion und Ansammlung von Harz.

Lasergeschnittene Vibrationsschlitz: für geringere Vibrationen und präzisere Schnitte. Schlitz sind gefüllt mit Polyurethan und funktionieren als Stoßdämpfer, indem die Vibrationen nicht bis zu den Hartmetallzähnen gelangen.

Hochwertiger lasergeschnittener Stahl: garantiert präzise Schnitte.

Mit Cobalt versetzte Hartmetallzähne: bleiben länger geschärft und für saubere Schnitte.



Sägeblatt-durchmesser (mm)	Bohrungs-durchmesser (mm)	Zähnezahl	Schnittbreite (mm)	Spanwinkel	Zahnform	Alle Holzarten*	Kunststoff	NE-Metalle, Profile, Aluminium	Schnellschnitt	sauberer Schnitt	Inhalt	Bestell-einheit	Artikel-nummer	GTIN	UVP o. MwSt.	UVP inkl. MwSt.	
190	30	40	2.4	-5°	ATB	✓			✓		1	1	4932471314	4058546289423	61,00 €	73,20 €	
		54	2.4	-5°	TF		✓	✓		✓	1	1	4932471303	4058546289317	92,30 €	110,76 €	
216	30	24	2.4	-5°	ATB	✓			✓		1	1	4932471315	4058546289430	61,20 €	73,44 €	
		48	2.4	-5°	ATB	✓			✓		1	1	4932471316	4058546289447	72,00 €	86,40 €	
		60	2.4	-5°	ATB	✓				✓		1	1	4932471317	4058546289454	72,00 €	86,40 €
		80	2.4	-5°	TF			✓	✓		✓	1	1	4932471319	4058546289478	130,20 €	156,24 €
250	30	40	2.8	+15°	ATB	✓			✓		1	1	4932472015	4058546324117	97,70 €	117,24 €	
		60	2.8	+15°	ATB	✓				✓		1	1	4932472016	4058546324124	163,00 €	195,60 €
254	30	60	3.0	-5°	ATB	✓			✓		1	1	4932471320	4058546289485	96,00 €	115,20 €	
		80	3.0	-5°	TF			✓	✓		✓	1	1	4932471318	4058546289461	142,10 €	170,52 €
305	30	60	3.0	-5°	ATB	✓			✓		1	1	4932471321	4058546289492	142,10 €	170,52 €	
		100	3.0	-5°	ATB	✓				✓		1	1	4932471322	4058546289508	148,00 €	177,60 €
		96	3.0	-5°	TF			✓	✓		✓	1	1	4932471323	4058546289515	163,00 €	195,60 €

### Kreissägeblätter Doppelpacks

#### 216 x 30 mm Twin-Pack Set (2-teilig)

1 x 216 x 30 x 48 Zähne, Sägeblatt für schnelle Schnitte in Holz (4932471316) + 1 x 216 x 30 x 60 Zähne, Sägeblatt für saubere Schnitte in Holz (4932471317)

#### 254 x 30 mm Twin-Pack Set (2-teilig)

1 x 254 x 30 x 60 Zähne, Sägeblatt für schnelle Schnitte in Holz (4932471320) + 1 x 254 x 30 x 80 Zähne, Sägeblatt für saubere Schnitte in Aluminium (4932471318)

\*THIN KERF: optimiert für Akku-Werkzeuge, extradünne Schnittbreite für lange Laufzeit per Akkuladung

\*Alle Holzarten: Weich-/Hartholz, Sperrholz, beschichtete Platten, Melamin, MDF

## Kreissägeblätter für Tischkreissägen

PTFE-Beschichtung (Teflon): reduziert die Reibung für schnellere und kühlere Schnitte. Schützt vor Korrosion und Ansammlung von Harz. Lasergeschnittene Vibrationsschlitz: für geringere Vibrationen und präzisere Schnitte. Schlitz sind gefüllt mit Polyurethan und funktionieren als Stoßdämpfer, indem die Vibrationen nicht bis zu den Hartmetallzähnen gelangen.

Hochwertiger lasergeschnittener Stahl: garantiert präzise Schnitte.

Mit Cobalt versetzte Hartmetallzähne: bleiben länger geschärft und für saubere Schnitte.

\*\*Standard-Sägeblätter ohne Teflonbeschichtung und Vibrationsschlitz



Sägeblatt-durchmesser (mm)	Bohrungs-durchmesser (mm)	Zähnezahl	Schnittbreite (mm)	Spanwinkel	Zahnform	Thin Kerf*	Alle Holzarten*	abrasive Spanplatten, Faserzementplatten, Fiberglas*	Kunststoff	NE-Metalle, Profile, Aluminium	Schnellschnitt	sauberer Schnitt	Inhalt	Bestell-einheit	Artikel-nummer	GTIN	UVP o. MwSt.	UVP inkl. MwSt.
210	30	24	1.9	+25°	ATB	✓	✓				✓		1	1	4932478095	4058546340285	36,60 €	43,92 €

\*THIN KERF: optimiert für Akku-Werkzeuge, extradünne Schnittbreite für lange Laufzeit per Akkuladung

\*Alle Holzarten: Weich-/Hartholz, Sperrholz, beschichtete Platten, Melamin, MDF

## Kreissägeblätter für Metall-Handkreissägen

**NEU**

- Präzise Zahngeometrie für optimale Schnittleistung.
- Hochwertige Hartmetall- und Cermet-Zähne für überragende Standzeit.
- Vollständig gehärtetes und vorgespanntes Stammblatt für präzise Schnitte.
- Tiefer Zahngrund für eine schnelle und vollständige Spanabfuhr.
- Innen liegende, harzgefüllte Dehnungsschlitze minimieren die Geräusch- und Vibrationsentwicklung.
- Saubere, gratfreie, trockene Schnitte reduzieren den Nachbearbeitungsaufwand.
- Geringe Wärmeentwicklung - der Werkstoff kann direkt nach dem Schnitt weiterverarbeitet werden.
- Schnellere Schnitte als herkömmliche Trennmethode.
- Kostengünstigere Alternative zu Trennscheiben.
- Reduziert die Geräuschentwicklung.
- Reduziert die Vibrationen.
- Sichere Anwendung: kalter Schnitt - kein Funkenflug, kein Kühlmittel.

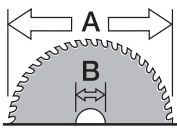

Ø mm

Sägeblatt- durchmes- ser (mm)	Bohrungs- durchmes- ser (mm)	Zähnezahl	Schnittbreite (mm)	Materialwandstärke (mm)	Baustahl	Stahlblech bis 2,5mm	Wellblechplatten bis 2,5 mm Dicke	Stahlrohr	Edelstahlbleche	Gussisen	Kupfer	Aluminium	Bewehrungsstab	Sandwichmaterial (Stahl, Schaum, Platten)	Inhalt	Bestell- einheit	Artikel- nummer	GTIN	UVP o. MwSt.	UVP inkl. MwSt.
135	20	30	1.6	1-2.5	✓	✓	✓	✓	◆	✗	✗	✗	✗	✓	1	1	48404070	045242233786	114,80 €	137,76 €
		50	1.6	1-2.5	✗	✗	✗	✗	✗	✗	✓	✓	✗	◆	1	1	48404075	045242233793	131,30 €	157,56 €
150	20	34	1.6	>2.5	✓	✓	✓	✓	◆	✗	✗	✓	✗	✓	1	1	48404080	045242510283	75,20 €	90,24 €
165	15.87	48	1.6	1-2.5	✓	✓	✓	✓	✗	✗	✗	✗	✗	✓	1	1	48404220	045242569069	115,60 €	138,72 €
174	20	36	1.6	1-2.5	✓	✓	✓	✓	✗	✗	✗	✗	✗	✗	1	1	48404225	045242569052	115,60 €	138,72 €
		42	1.8	>2.5	✓	✗	✗	✓	✗	✗	✗	✗	✗	✗	1	1	48404515	045242134465	125,40 €	150,48 €
203	5/8"	50	1.8	1-2.5	✓	✓	✓	✓	◆	✗	✗	✗	✗	✓	1	1	48404520	045242134472	142,10 €	170,52 €
		58	2.4	>2.5	✗	✗	✗	✗	✗	✗	✓	✓	✗	◆	1	1	48404345	045242569113	118,40 €	142,08 €

- ✓ Sehr gut geeignet für diese Materialien.
- ◆ Geeignet, bei der Anwendung in diesen Materialien verringert sich die Standzeit.
- ✗ Nicht geeignet, die Anwendung in diesen Materialien wird nicht empfohlen.



## Bandsägebänder

### Auswahl der richtigen Verzahnung

<b>8/10 Tpi</b> Zahnteilung 2,3/1,8 mm	<b>10 Tpi</b> Zahnteilung 2,5 mm	<b>12/14 Tpi</b> Zahnteilung 1,8/1,4 mm	<b>14 Tpi</b> Zahnteilung 1,8 mm	<b>18 Tpi</b> Zahnteilung 1,4 mm	<b>25 Tpi</b> Zahnteilung 1 mm
<b>Material-Stärke</b> 5 bis 13 mm	<b>Material-Stärke</b> 8 bis 13 mm	<b>Material-Stärke</b> 4 bis 8 mm	<b>Material-Stärke</b> 5 bis 8 mm	<b>Material-Stärke</b> 4 bis 5 mm	<b>Material-Stärke</b> < 4 mm



## Premium Bi-Metall-Bandsägebänder

Varioverzahnte Bi-Metall-Bandsägeblätter mit Matrix II HSS-Stahl und 8 % Kobaltanteil übertreffen die Standzeit herkömmlicher Sägeblätter um bis zu 3 x und müssen entsprechend später ausgetauscht werden.

Präzisionsgefertigte Zähne für schnellere, sauberere Schnitte.

Optimiert für den Einsatz mit Akku-Bandsägen: mehr Schnitte je Akkuladung.

Ideal für Schnitte in Winkelstahl, galvanisierten Rohren und härterem Stahl wie z. B. Gusseisen oder Edelstahl.



### Premium-Bandsägeblätter 1139,83 x 12,7 x 0,51mm (passend für M18CBS125 & BS125)

Materialwandstärke (mm)	Zahnteilung (mm)	Zähne pro Zoll	Inhalt	Bestell-einheit	Artikel-nummer	GTIN	UVP o. MwSt.	UVP inkl. MwSt.
5 - 13	3.1 / 2.5	8 / 10	3	1	48390601	045242530298	54,30 €	65,16 €
			25	1	48390605	045242539697	425,40 €	510,48 €
4 - 8	2.1 / 1.8	12 / 14	3	1	48390611	045242530328	54,30 €	65,16 €
			25	1	48390615	045242539703	425,40 €	510,48 €



### Premium-Bandsägeblätter 898,52 x 12,7 x 0,51 mm (passend für M18 Compact)

Materialwandstärke (mm)	Zahnteilung (mm)	Zähne pro Zoll	Inhalt	Bestell-einheit	Artikel-nummer	GTIN	UVP o. MwSt.	UVP inkl. MwSt.
5 - 13	3.1 / 2.5	8 / 10	3	1	48390609	045242536412	51,80 €	62,16 €
			25	1	48390606	045242537754	405,80 €	486,96 €
4 - 8	2.1 / 1.8	12 / 14	3	1	48390619	045242536429	51,80 €	62,16 €
			25	1	48390616	045242537761	405,70 €	486,84 €



### Premium-Bandsägeblätter 685,80 x 12,7 x 0,51mm (passend für M12BS)

Materialwandstärke (mm)	Zahnteilung (mm)	Zähne pro Zoll	Inhalt	Bestell-einheit	Artikel-nummer	GTIN	UVP o. MwSt.	UVP inkl. MwSt.
4 - 8	2.1 / 1.8	12 / 14	3	1	48390711	045242536436	46,50 €	55,80 €



### Premium-Bandsägeblätter 776,29 x 12,7 x 0,51 mm (passend für M12FBS)

Materialwandstärke (mm)	Zahnteilung (mm)	Zähne pro Zoll	Inhalt	Bestell-einheit	Artikel-nummer	GTIN	UVP o. MwSt.	UVP inkl. MwSt.
4-8	2.1/1.8	12/14	3	1	48390631	045242605125	49,30 €	59,16 €
			25	1	48390636	045242605132	386,20 €	463,44 €
5-13	3.1/2.5	8/10	3	1	48390630	045242605156	49,30 €	59,16 €
			25	1	48390635	045242605163	386,20 €	463,44 €





## Bi-Metall Bandsägeblätter

Geeignet für Schnitte in Winkeleisen, verzinktem Stahlrohr und härterem Stahl wie Gusseisen und Edelstahl.

### Bandsägeblatt 1139,83 x 12,7 x 0,51 mm Blattlänge (passend für M18 CBS 125 & BS125)

Materialwandstärke (mm)	Zahnteilung (mm)	Zähne pro Zoll	Inhalt	Bestell-einheit	Artikel-nummer	GTIN	UVP o. MwSt.	UVP inkl. MwSt.
≥ 8	2.5	10	3	1	48390501	045242132096	54,30 €	65,16 €
5 - 8	1.8	14	3	1	48390511	045242132164	54,30 €	65,16 €
4 - 5	1.4	18	3	1	48390521	045242132263	54,30 €	65,16 €
≤ 4	1.0	25	3	1	48390531	045242132362	54,30 €	65,16 €

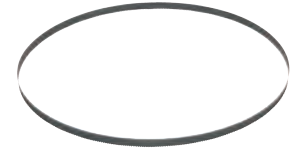

### Blattlänge 898,52 x 12,7 x 0,51 mm (passend für HD 18 BS)

Materialwandstärke (mm)	Zahnteilung (mm)	Zähne pro Zoll	Inhalt	Bestell-einheit	Artikel-nummer	GTIN	UVP o. MwSt.	UVP inkl. MwSt.
5 - 8	1.8	14	3	1	48390519	045242201594	54,30 €	65,16 €
4 - 5	1.4	18	3	1	48390529	045242201747	54,30 €	65,16 €
≤ 4	1.0	25	3	1	48390539	045242201815	54,30 €	65,16 €

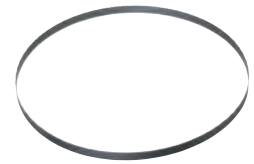

### Blattlänge 685,80 x 12,7 x 0,51 mm (passend für M12)

Materialwandstärke (mm)	Zahnteilung (mm)	Zähne pro Zoll	Inhalt	Bestell-einheit	Artikel-nummer	GTIN	UVP o. MwSt.	UVP inkl. MwSt.
2.5 - 8	1.4	18	3	1	48390572	045242272341	44,90 €	53,88 €



# SPEEDCROSS

MILWAUKEE® SPEEDCROSS DIAMANTTRENNSCHEIBEN SIND SPEZIELL FÜR DEN PROFESSIONELLEN ANWENDER ENTWICKELT, DER BESTE LEISTUNG BEI HÄRTESTEN ANWENDUNGEN ERWARTET.



### Segmente

Ein hoher Diamantanteil mit spezieller aggressiver Geometrie für beste Schnittleistung. Lasergeschweißte Segmente für 100 % Anwendersicherheit.

### Präzisionsgefertigtes Stammblatt

Vorgespanntes und gehärtetes Stammblatt für perfekten Rundlauf und optimale Hitzebeständigkeit.

### Kühlende Schlitz

Schlitz und Löcher zum verbesserten Luftdurchlass, um die Hitzeentwicklung bei den Segmenten gering zu halten. Dies schützt die Segmente vor Hitzeschäden und garantiert schnellen Arbeitsfortschritt und lange Lebensdauer.

### Lärmreduzierende Qualität

Perfekte Balance und Rundlauf reduzieren die Geräuschentwicklung.

### Geringe Vibrationen

Das vorgespannte Stammblatt minimiert Vibrationen. Dies schont die Gesundheit des Anwenders.

Ø 350 x 25,4 mm  
max. 5.400 rpm  
max. 100 m/s  
EN 13236  
4932 4719 87



## AUDD 350

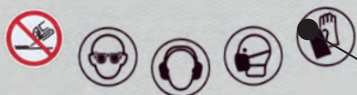

SÄGEN, SCHNEIDEN UND SCHLEIFEN



**PREMIUM DIAMANTTRENNSCHEIBEN  
MAXIMALE GESCHWINDIGKEIT & STANDZEIT!**





Nothing but **HEAVY DUTY.**<sup>™</sup>

**Diamanttrennscheiben**

# **SPEED CROSS**

**SCHNELL,  
STANDFEST,  
VIBRATIONSARM!**

- Universeller Einsatz in einer Vielzahl von Materialien
- Unterscheidung in 2 verschiedene Anwendungsbereiche für optimierte Standzeit
- Lasergeschweißte Segmente für optimale Arbeitsergebnisse
- Geringe Vibrationen



## Speedcross XHUDD

**NEU**

Geeignet für alle Arten von harten Baumaterialien.  
 Bis zu 15 mm hohe Segmente (350 mm) für längste Standzeit.  
 Präzise Diamantanordnung für beste Schnittleistung.  
 Lasergeschweißte Kurzzahntechnologie für extrem aggressive Schnitteigenschaften.

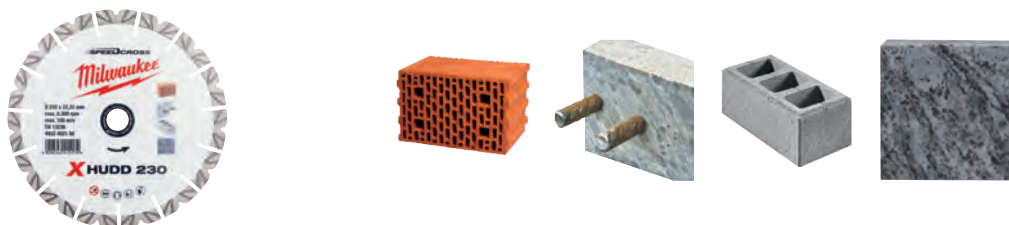

Typ	Scheibendurchmesser (mm)	Bohrungsdurchmesser (mm)	Segmenthöhe (mm)	Schnittbreite (mm)	Inhalt	Bestell-einheit	Artikel-nummer	GTIN	UVP o. MwSt.	UVP inkl. MwSt.
XHUDD 115	115	22.23	12	2.6	1	1	4932492147	4058546415143	88,60 €	106,32 €
XHUDD 125	125	22.23	12	2.6	1	1	4932492148	4058546415150	96,10 €	115,32 €
XHUDD 150	150	22.23	12	2.6	1	1	4932492149	4058546415167	108,90 €	130,68 €
XHUDD 230	230	22.23	15	2.6	1	1	4932492150	4058546415174	149,60 €	179,52 €
XHUDD 350	350	25.4	14	2.6	1	1	4932492151	4058546415181	279,00 €	334,80 €

## Speedcross SUDD

**NEU**

Silent Technologie für lärmreduziertes Schneiden.  
 U-förmige Einkerbungen der Segmente für optimale Staubabfuhr und schnellere Schnitte.  
 Präzise Diamantanordnung für beste Schnittleistung.  
 Lasergeschweißte Segmente mit Prägungen, um die Hitzeentwicklung gering zu halten.

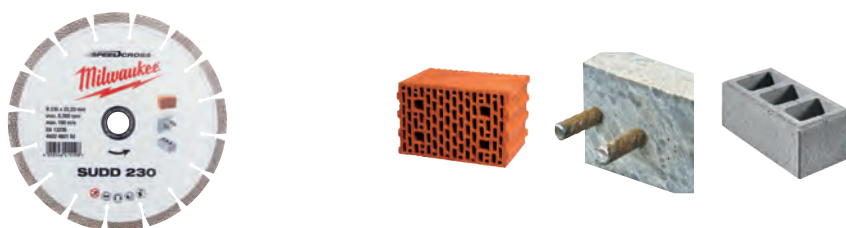

Typ	Scheibendurchmesser (mm)	Bohrungsdurchmesser (mm)	Segmenthöhe (mm)	Schnittbreite (mm)	Inhalt	Bestell-einheit	Artikel-nummer	GTIN	UVP o. MwSt.	UVP inkl. MwSt.
SUDD 230	230	22.23	15	3.4	1	1	4932492152	4058546415198	229,90 €	275,88 €
SUDD 350	350	25.4	15	3.4	1	1	4932492153	4058546415204	369,90 €	443,88 €

## Speedcross HUDD

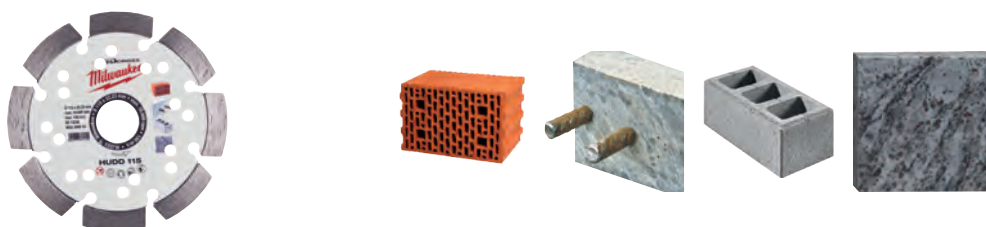

Typ	Scheibendurchmesser (mm)	Bohrungsdurchmesser (mm)	Segmenthöhe (mm)	Schnittbreite (mm)	Inhalt	Bestell-einheit	Artikel-nummer	GTIN	UVP o. MwSt.	UVP inkl. MwSt.
HUDD 115	115	22.23	10	2.6	1	1	4932399819	4002395364749	82,40 €	98,88 €
HUDD 125	125	22.23	10	2.6	1	1	4932399820	4002395364756	89,40 €	107,28 €
HUDD 150	150	22.23	10	2.6	1	1	4932399821	4002395364763	101,30 €	121,56 €
HUDD 230	230	22.23	10	2.6	1	1	4932399822	4002395364770	139,20 €	167,04 €
HUDD 300	300	25.4	10	2.6	1	1	4932493298	4058546481698	229,90 €	275,88 €
HUDD 350	350	25.4	8	2.6	1	1	4932471985	4058546298845	259,50 €	311,40 €



## Speedcross AUDD



\*For Speedcross AUDD 350mm only

Typ	Scheibendurchmesser (mm)	Bohrungsdurchmesser (mm)	Segmenthöhe (mm)	Schnittbreite (mm)	Inhalt	Bestell-einheit	Artikel-nummer	GTIN	UVP o. MwSt.	UVP inkl. MwSt.
AUDD 115	115	22.23	10	2.6	1	1	4932399823	4002395364787	82,40 €	98,88 €
AUDD 125	125	22.23	10	2.6	1	1	4932399824	4002395364794	89,40 €	107,28 €
AUDD 150	150	22.23	10	2.6	1	1	4932399825	4002395364800	101,30 €	121,56 €
AUDD 230	230	22.23	10	2.6	1	1	4932399826	4002395364817	153,50 €	184,20 €
AUDD 350*	350	25.4	10	2.6	1	1	4932471987	4002396298869	141,00 €	169,20 €
AUDD 450	450	25.4	10	2.6	1	1	4932492145	4058546415129	219,00 €	262,80 €

## Speedcross STEELHEAD<sup>™</sup>

Die STEELHEAD<sup>™</sup> Diamanttrennscheibe ist besonders geeignet für Stahl und Edelstahl, entsprechend auch für Schnitte in stark armiertem Beton. Hochdichte, speziell gelötete Diamanten ermöglichen einen sehr aggressiven Schnitt. Aufgrund der Vielseitigkeit und der herausragenden Schnitteigenschaften ist die Diamanttrennscheibe ideal für den Einsatz bei Feuerwehren oder Rettungsmaßnahmen.

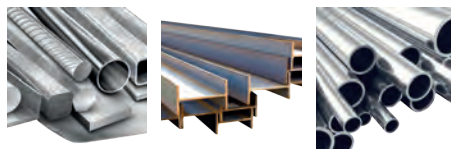

Typ	Scheibendurchmesser (mm)	Bohrungsdurchmesser (mm)	Segmenthöhe (mm)	Schnittbreite (mm)	Inhalt	Bestell-einheit	Artikel-nummer	GTIN	UVP o. MwSt.	UVP inkl. MwSt.
STEELHEAD <sup>™</sup> 115	115	22.23	2	1.5	1	1	4932492014	4058546413811	30,30 €	36,36 €
STEELHEAD <sup>™</sup> 125	125	22.23	2	1.5	1	1	4932492015	4058546413828	32,30 €	38,76 €
STEELHEAD <sup>™</sup> 230	230	22.23	2	1.8	1	1	4932492016	4058546413835	90,30 €	108,36 €
STEELHEAD <sup>™</sup> 350	350	25.4	4	2.8	1	1	4932471988	4058546298876	235,90 €	283,08 €

## Speedcross DHTi

**NEU**

Turbo-Diamanttrennscheibe für besonders saubere und präzise Schnitte.

Sehr saubere Schnitte in Granit, Feinsteinzeug und besonders harten Fliesen wie Grès- oder Porzellanfliesen bis 20 mm Stärke.

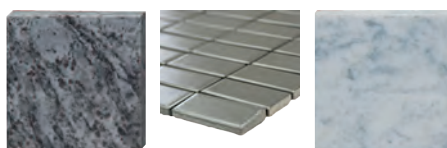

Typ	Scheibendurchmesser (mm)	Bohrungsdurchmesser (mm)	Segmenthöhe (mm)	Schnittbreite (mm)	Inhalt	Bestell-einheit	Artikel-nummer	GTIN	UVP o. MwSt.	UVP inkl. MwSt.
DHTi 115	115	22.23	10	2.3	1	1	4932492154	4058546415211	39,50 €	47,40 €
DHTi 125	125	22.23	10	2.3	1	1	4932492155	4058546415228	44,50 €	53,40 €
DHTi 230	230	22.23	10	2.3	1	1	4932492156	4058546415235	119,50 €	143,40 €

## Speedcross DHMM

Diamanttrennscheibe für eine Vielzahl von Anwendungen.

Herausragende Schneideigenschaften aufgrund eines hohen Diamantanteils.

Geeignet für den Einsatz in einer Vielzahl von Materialien wie PVC, Granit, Fliesen, Betonwerkstein, Verbundwerkstoff, Gipskarton, dünnem Holz, Gewindestangen und Blech.

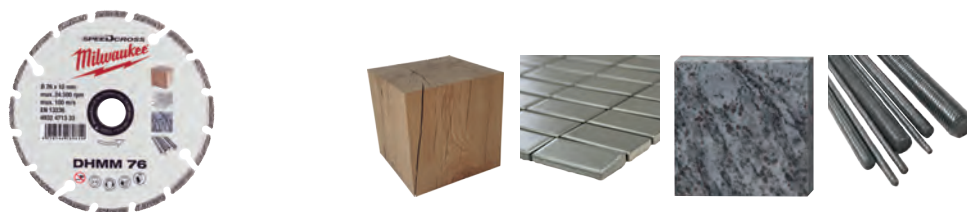

Typ	Scheibendurchmesser (mm)	Bohrungsdurchmesser (mm)	Segmenthöhe (mm)	Schnittbreite (mm)	Inhalt	Bestell-einheit	Artikel-nummer	GTIN	UVP o. MwSt.	UVP inkl. MwSt.
DHMM 76	76	10	2.2	1.2	1	1	4932471333	4058546289614	25,50 €	30,60 €

## Speedcross ADD

**NEU**

Die ADD Diamanttrennscheibe ist besonders geeignet für Asphalt.

Doppelt gespanntes Stammbblatt für eine längere Standzeit und höhere Stabilität bei den Trennschnitten.

Spezielle Schrägschutzsegmente zum Schutz vor Abnutzung und Segmentabriss.



Typ	Scheibendurchmesser (mm)	Bohrungsdurchmesser (mm)	Segmenthöhe (mm)	Schnittbreite (mm)	Inhalt	Bestell-einheit	Artikel-nummer	GTIN	UVP o. MwSt.	UVP inkl. MwSt.
ADD 350 mm	350	25.4	10	2.8	1	1	4932478952	4058546362348	158,30 €	189,96 €

## Diamanttrennscheiben SUDD

**NEU**

Hochwertige Diamanttrennscheibe mit lasergeschweißten Segmenten und ausgezeichneten Schneideigenschaften in harten Materialien wie Beton-, Pflaster- und Mauersteinen.

Silent Technologie für lärmreduziertes Schneiden.

10 mm hohe Segmente.

Perfect Match mit den MILWAUKEE® Akku-Trennschleifern.

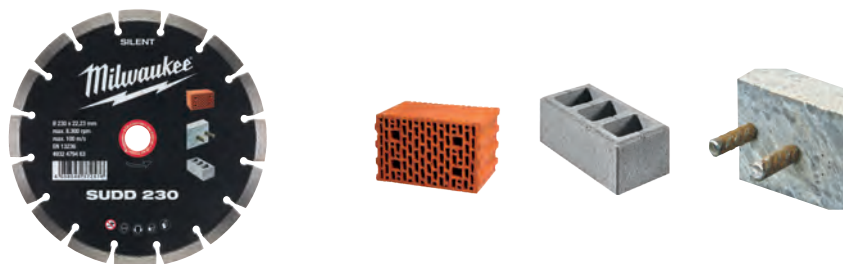

Typ	Scheibendurchmesser (mm)	Bohrungsdurchmesser (mm)	Segmenthöhe (mm)	Schnittbreite (mm)	Inhalt	Bestell-einheit	Artikel-nummer	GTIN	UVP o. MwSt.	UVP inkl. MwSt.
SUDD 230 mm	230	22.23	10	3.0	1	1	4932479463	4058546372576	135,50 €	162,60 €
SUDD 350 mm	350	25.4	10	3.1	1	1	4932479462	4058546372569	203,90 €	244,68 €

## Diamanttrennscheiben DUH

Hochwertige Diamanttrennscheiben mit lasergeschweißten Segmenten und ausgezeichneten Schneideigenschaften in harten Materialien wie Beton, Pflaster- und Mauersteinen.



Typ	Scheibendurchmesser (mm)	Bohrungsdurchmesser (mm)	Segmenthöhe (mm)	Schnittbreite (mm)	Inhalt	Bestell-einheit	Artikel-nummer	GTIN	UVP o. MwSt.	UVP inkl. MwSt.
DUH 115	115	22.23	10	2.2	1	1	4932399539	4002395361861	37,40 €	44,88 €
DUH 125	125	22.23	10	2.3	1	1	4932399540	4002395361878	37,40 €	44,88 €
DUH 180	180	22.23	10	2.4	1	1	4932399541	4002395361885	70,50 €	84,60 €
DUH 230	230	22.23	10	2.6	1	1	4932399542	4002395361892	76,50 €	91,80 €
DUH 300	300	25.4	10	2.8	1	1	4932493331	4058546482022	94,90 €	113,88 €
DUH 350	350	25.4	10	2.8	1	1	4932471986	4058546298852	117,40 €	140,88 €
DUH 400	400	25.4	10	3.2	1	1	4932492146	4058546415136	149,00 €	178,80 €

## Diamanttrennscheiben DSU

Hochwertige Diamant-Trennscheibe für den universellen Einsatz, speziell geeignet für harte und abrasive Materialien.

Lasergeschweißte Segmente gewährleisten eine lange Standzeit und ausgezeichnete Schneideigenschaften. Empfohlen für den Einsatz in Mauernutfräsen.



Typ	Scheibendurchmesser (mm)	Bohrungsdurchmesser (mm)	Segmenthöhe (mm)	Schnittbreite (mm)	Inhalt	Bestell-einheit	Artikel-nummer	GTIN	UVP o. MwSt.	UVP inkl. MwSt.
DSU 125	125	22.23	10	2.4	1	1	4932373147	4002395346455	89,40 €	107,28 €
DSU 150	150	22.23	10	2.4	1	1	4932373148	4002395346462	100,90 €	121,08 €

## Diamanttrennscheibe DU

Diamanttrennscheibe für den universellen Einsatz. Mit guten Schneideigenschaften und Standzeiten in einer Vielzahl von Baustoffen.



Typ	Scheibendurchmesser (mm)	Bohrungsdurchmesser (mm)	Segmenthöhe (mm)	Schnittbreite (mm)	Inhalt	Bestell-einheit	Artikel-nummer	GTIN	UVP o. MwSt.	UVP inkl. MwSt.
DU 115	115	22.23	10	2.2	1	1	4932399521	4002395361687	11,20 €	13,44 €
DU 125	125	22.23	10	2.3	1	1	4932399522	4002395361694	12,50 €	15,00 €
DU 180	180	22.23	10	2.4	1	1	4932399523	4002395361700	33,80 €	40,56 €
DU 230	230	22.23	10	2.6	1	1	4932399524	4002395361717	44,60 €	53,52 €
DU 300	300	25.4	10	2.3	1	1	4932493332	4058546482039	69,90 €	83,88 €

## Diamanttrennscheiben DHTi

Turbo-Diamanttrennscheibe speziell entwickelt für saubere Schnitte in Keramikfliesen und dünnem Naturstein und -fliesen.

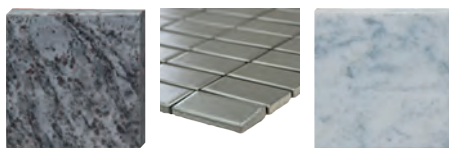

Typ	Scheibendurchmesser (mm)	Bohrungsdurchmesser (mm)	Segmenthöhe (mm)	Schnittbreite (mm)	Inhalt	Bestell-einheit	Artikel-nummer	GTIN	UVP o. MwSt.	UVP inkl. MwSt.
DHTi 115	115	22.23	8	2.0	1	1	4932399552	4002395361991	11,20 €	13,44 €
DHTi 125	125	22.23	8	2.1	1	1	4932399553	4002395362004	13,10 €	15,72 €
DHTi 230	230	22.23	8	2.6	1	1	4932399555	4002395362028	38,70 €	46,44 €

## Diamanttrennscheiben DUT

Turbo-Diamanttrennscheibe mit geschlossenem Rand für den universellen Einsatz. Für saubere, gratfreie Schnitte in eine Vielzahl von Baustoffen.

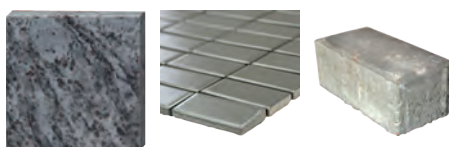

Typ	Scheibendurchmesser (mm)	Bohrungsdurchmesser (mm)	Segmenthöhe (mm)	Schnittbreite (mm)	Inhalt	Bestell-einheit	Artikel-nummer	GTIN	UVP o. MwSt.	UVP inkl. MwSt.
DUT 115	115	22.23	10	2.2	1	1	4932399526	4002395361731	12,90 €	15,48 €
DUT 125	125	22.23	10	2.3	1	1	4932399527	4002395361748	16,00 €	19,20 €
DUT 180	180	22.23	10	2.4	1	1	4932399528	4002395361755	37,80 €	45,36 €
DUT 230	230	22.23	10	2.6	1	1	4932399529	4002395361762	43,70 €	52,44 €

## Diamanttrennscheiben DHTS

Hochwertige, extradünne Turbo-Diamanttrennscheibe für schnelle, präzise und saubere Schnitte in dünnen Materialien wie Granit, Marmorplatten und Fliesen (Porzellan-, Grès- und Keramikfliesen).

Aufgrund der hohen Qualität auch für den Einsatz in den meisten Baumaterialien einsetzbar.

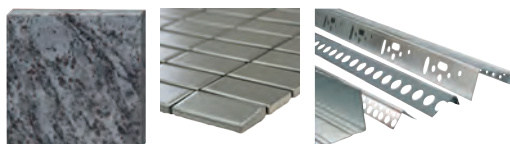

Typ	Scheibendurchmesser (mm)	Bohrungsdurchmesser (mm)	Segmenthöhe (mm)	Schnittbreite (mm)	Inhalt	Bestell-einheit	Artikel-nummer	GTIN	UVP o. MwSt.	UVP inkl. MwSt.
DHTS 76	76	10	5	1	1	1	4932464715	4058546226602	18,50 €	22,20 €
DHTS 115	115	22.23	10	1.2	1	1	4932399145	4002395357550	32,00 €	38,40 €
DHTS 125	125	22.23	10	1.2	1	1	4932399146	4002395357567	37,90 €	45,48 €
DHTS 230	230	22.23	10	1.9	1	1	4932399550	4002395361977	89,50 €	107,40 €



## Diamanttrennscheiben: die richtige Trennscheibe für jedes Material

Material	Type	Speedcross					Professional								
		XHUDD	HUDD	SUDD	AUDD	STEEL-HEAD <sup>™</sup>	DHMM	DU	DUT	DUH	DHTS	DHTi	DSU	ADD	SUDD
Abrasives feuerfeste Werkstoffe			◆		✓										
Asphalt					◆									✓	
Basalt		✓	✓	✓	✓				✓	✓			✓		
Baumaterial		✓	✓	✓	✓	◆		✓	✓	✓			✓		✓
Beton - armiert		✓	✓	✓	◆	◆		◆	◆	✓			✓		✓
Beton - frisch		◆	◆	◆	✓								◆	◆	◆
Beton - hart		✓	✓	✓	◆	◆				✓			✓		✓
Beton - mittehart		✓	✓	✓	✓			✓	✓	✓			✓		✓
Dachziegel - Beton		◆	✓	◆	✓				✓	◆	✓		✓		◆
Dachziegel - Ton		◆	✓	◆	◆			◆	✓	◆	✓		✓		◆
Estrich		◆	◆	◆	✓			◆	◆	◆			◆	◆	◆
Fliesen - Keramik							◆		◆		✓	✓			
Fliesen - Porzellan / Gres									◆		✓	◆			
Fliesen - Terrazzo			✓		◆				✓	✓	✓			✓	
Flintbeton			✓		✓					✓			✓		
Gasbeton		◆	◆	◆	✓			✓	✓	✓			◆		
Gneis		✓	✓	✓						◆			◆		
Granit		✓	✓	✓					✓	✓			✓		◆
Granitfliesen/-platten			◆						✓	◆	✓		◆		
Holz															
Kalksandstein - hart		✓	✓	✓	✓					✓			✓		
Kalksandstein - mittehart		◆	✓	◆	✓			◆	◆	✓					
Kalksandstein - weich/abrasiv			◆		✓			◆	◆	◆			◆		
Klinker - mittehart/weich		✓	✓	✓				◆	◆	✓			✓		✓
Klinker - mittehart/weich		◆	◆	◆	✓			◆	◆	◆			✓		◆
Klinker - sehr hart		✓	✓	✓					◆	✓			✓		
Kunststein		◆	✓	◆					✓	✓			✓		
Kunststein - hart		◆	✓	◆						✓	✓	◆	✓		
Kunststoff									✓						
Kunststoff - glasfaserverstärkt									✓						
Marmorfliesen/-platten			◆						✓	◆	✓	◆	✓		
Metall/Stahl				✓		✓									
Metallprofile											◆				
Poroton		◆	✓	◆	✓			✓	✓	✓			✓		◆
Porphyr		✓	✓	✓					◆	✓	✓		✓		◆
Schiefer		◆	✓	◆	◆			◆	✓	✓	✓		◆		
Steinzeug / Tonfliesen			✓		✓				✓	✓			✓		

- ✓ Sehr gut geeignet, empfohlen für diese Materialien. Sehr lange Standzeit und sehr gute Schnitteigenschaften.
- ◆ Bedingt geeignet für temporären Einsatz in diesen Materialien. Gute Standzeit und Schnitteigenschaften.

## Diamanttopfscheiben

Zum schnellen Abschleifen von dickeren Betonschichten, abrasiven Materialien oder speziellen Materialien.

Ebenmäßiges Anschleifen von Beton-, Granit- und Natursteinoberflächen.

Anschleifen von Oberflächen zur Vorbehandlung neuer Anstriche.

Zum Anschleifen von Oberflächen zur Vorbehandlung neuer Anstriche.

Hochwertige Diamantpartikel und eine spezielle Bindung für geringeren Verschleiß, speziell bei harten Materialien.



Typ	Ø (mm)	Bohrungs- durch- messer (mm)	Anzahl Segmente	Höhe Diamant Topfschei- be [mm]	Segment- höhe (mm)	Inhalt	Bestell- einheit	Artikel- nummer	GTIN	UVP o. MwSt.	UVP inkl. MwSt.
<b>SDCWU 100</b>											
① Premium-Universalscheibe zum Anschleifen und ebenmäßigen Abschleifen.	100	22.23	16	21	5	1	1	4932430080	4002395377411	100,20 €	120,24 €
<b>SDCWU 125</b>											
② Premium-Universalscheibe zum Schleifen oder ebenmäßigen Abschleifen. Höchster Materialabtrag.	125	22.23	16	21	5	1	1	4932430081	4002395377428	106,50 €	127,80 €
<b>SDCWA 125</b>											
③ Universalscheibe zum Schleifen oder ebenmäßigen Abschleifen. Hoher Materialabtrag. Für abrasive Materialien.	125	22.23	16	21	5	1	1	4932479093	4058546368876	91,00 €	109,20 €
<b>Fine SDCWSF 125</b>											
④ Premiumscheibe mit feinen Diamantpads zum Entfernen spezieller Materialien wie thermoplastischen und epoxidbasierten Anstrichen, Acrylfarbe, Kleber, Fliesenkleber, Estrich, Gips.	125	22.23	117 Diamant- pads	21	3.3	1	1	4932479094	4058546368883	136,60 €	163,92 €
<b>Coarse SDCWSC 125</b>											
⑤ Segment mit PKD (polykristallinem Diamant) Industriediamanten zur Bearbeitung spezieller Oberflächen wie thermoplastischer und epoxidbasierter Schutzanstriche, Acryllack, Kleber, Fliesenkleber, Estrich oder Mörtel.	125	22.23	6	18.5	4 / 7	1	1	4932451188	4002395138760	213,40 €	256,08 €
<b>DCWU 100</b>											
⑥ Universalscheibe zum schnellen Abschleifen sowie zum ebenmäßigen Abschleifen. Hoher Materialabtrag	100	22.23	16	21	5	1	1	4932451185	4002395138739	29,50 €	35,40 €
<b>DCWU 125</b>											
⑦ Universalscheibe zum schnellen Abschleifen sowie zum ebenmäßigen Abschleifen. Hoher Materialabtrag	125	22.23	20	21	5	1	1	4932451186	4002395138746	49,20 €	59,04 €
<b>DCWUT 125</b>											
⑧ Turbo-Topfscheibe zum ebenmäßigen Abschleifen, Kantenschleifen sowie zum ebenmäßigen Abschleifen. Sauberes Oberflächenfinish für Beton und Naturstein	125	22.23	Turbo	21	5	1	1	4932451187	4002395138753	94,70 €	113,64 €
<b>SDCWUG 125</b>											
⑨ Premium-Universalscheibe: zum Schleifen von hartem Kunststein, Porzellanfliesen, Keramik, Granit, Marmor, Holz, harten Kunststoffen, Stahl.	125	22.23	-	13.3	-	1	1	4932480219	4058546405045	125,20 €	150,24 €

	SDCWU	SDCWA	Fine SDCWSF	Coarse SDCWSC	DCWU	DCWUT	SDCWUG
Acryllack und Anstriche			✓	✓			
Porenbetonsteine	✓	✓			✓	✓	
Bitumen			✓	✓			
Beton, hart	✓	♦			✓	✓	♦
Beton, weich oder grün	♦	✓			♦	♦	
Epoxidbasierte Schutzanstriche							
Granit	♦				♦	♦	✓
Kalksandstein, hart	✓	♦			✓	✓	
Kalksandstein, weich und bruchrau	♦	✓			♦	♦	
Marmor	♦	♦			♦	♦	✓
Trockenbauwand	♦	✓			♦	♦	
Porphyr	♦	♦			♦	♦	✓
Estrich	♦	✓	✓	✓		♦	
Thermoplastische Schutzanstriche			✓	✓			
Fliesenkleber	♦	✓			♦	♦	

✓ Sehr gute Arbeitsergebnisse.

♦ Bedingt geeignet - bei dieser Anwendung verringert sich die Standzeit deutlich.

## Schrupp- und Trennscheiben

MILWAUKEE® Typ Code - So finden Sie die richtige Scheibe

**SC 41/115**

Material	Anwendung	Design	Durchmesser	
S = Stahl	C = Trennen	flach 41	mm	Zoll
	G = Schrappen	100	100	4
C = Stein	CS = Trennen, dünn	gekröpft 42	115	4½
	L = Schleifen	125	125	5
	LC = Schleifen Keramik	150	150	6
		gekröpft 27	180	7
	CT = Trennen dünn	Fächer 50	230	9
			355	14



### Längere Standzeit und erhöhter Schutz gegen Feuchtigkeit mit PRO+<sup>\*\*</sup>.

**Spezielle Mixtur liefert:**

Bis zu 20% längere Standzeit verglichen mit MILWAUKEE® Contractor Scheiben.  
 Bis zu 20% weniger Staubentwicklung verglichen mit MILWAUKEE® Contractor Scheiben.  
 Die neue Hydro-Protect-Formel schützt vor altersbedingtem Performanceverlust und liefert nahezu die komplette Leistung auch nach monatelanger Lagerung



\*vs. MILWAUKEE® Contractor Trennscheibe

**Vorteile:**

- Geringere Kosten pro Schnitt und kürzere Umrüstzeiten.
- Geringerer Verschleiß durch Lagerung.
- Hochleistungswerkzeug mit längerer Standzeit.



\*\* erhältlich bei Trenn- und Schrupscheiben mit 1, 1,5, 1,9 und 6 mm Breite.

### Extradünne Metalltrennscheiben PRO+

Anwendung: Hochwertige, stahl- und schwefelfreie extradünne Metalltrennscheiben für Stahl. Ideal zum Trennen von Edelstahl (außer 350 x 4 mm), säurebeständigem Stahl, Hardox, Gusseisen, Federband-, Weich- und Werkzeugstahl.





Eigenschaften: 50 % schnellere Schnittgeschwindigkeit und 50 % geringere Staubentwicklung verglichen mit 3 mm-Standardscheiben. Geringere Materialabnutzung.

	Typ	Scheiben- durchmesser (mm)	Breite (mm)	Bohrungs- durchmesser (mm)	Inhalt	Bestell- einheit	Artikel- nummer	GTIN	UVP o. MwSt.	UVP inkl. MwSt.	
41	SCS 41 / 76	76	1	10	5	1	4932464717	4058546226626	8,70 €	10,44 €	
	SCS 41 / 115	115	1	22.2	1	50	4932451484	4002395163953	2,50 €	3,00 €	
①	Thekendisplay (200 x SCS 41 / 115 Trennscheiben)					200	1	4932451485	4002395163960	500,00 €	600,00 €
	SCS 41 / 115	115	1.5	22.2	1	50	4932451486	4002395163977	2,50 €	3,00 €	
	SCS 42 / 125	125	0.8	22.2	1	50	4932498201	4058546520700	2,70 €	3,24 €	
	SCS 41 / 125	125	1	22.2	1	50	4932451487	4002395163984	2,70 €	3,24 €	
①	Thekendisplay (200 x SCS 41 / 125 Trennscheiben)					200	1	4932451488	4002395163991	540,00 €	648,00 €
	SCS 41 / 125	125	1.5	22.2	1	50	4932498002	4058546511623	2,70 €	3,24 €	
	SCS 41 / 150	150	1.5	22.2	1	25	4932471386	4058546290146	2,70 €	3,24 €	
	SCS 41 / 180	180	1.5	22.2	1	25	4932451489	4002395161300	4,20 €	5,04 €	
	SCS 41 / 230	230	1.9	22.2	1	25	4932451490	4002395161317	6,30 €	7,56 €	
	SCS 41 / 350	350	4	25.4	1	10	4932471989	4058546298883	19,50 €	23,40 €	
②	SCS 41 / 115	115	1	22.2	10	1	4932478997	4058546362799	22,70 €	27,24 €	
③	SCS 41 / 125	125	1	22.2	10	1	4932478998	4058546362805	24,50 €	29,40 €	

## Metalltrennscheiben PRO+

Anwendung: ideal zum Trennen von Weichstahl mittlerer Stärke, Flachstahl, Betonstahl und Bewehrungsstahl.

Eigenschaften: mittelharte Trennscheibe mit guten Schneideigenschaften und hoher Leistung.

	Typ	Scheibendurchmesser (mm)	Breite (mm)	Bohrungsdurchmesser (mm)	Inhalt	Bestell-einheit	Artikel-nummer	GTIN	UVP o. MwSt.	UVP inkl. MwSt.
	SC 41 / 115	115	3	22.2	1	25	4932451491	4002395161324	1,80 €	2,16 €
	SC 41 / 125	125	3	22.2	1	25	4932451492	4002395161331	2,10 €	2,52 €
	SC 41 / 180	180	3	22.2	1	25	4932451493	4002395161348	2,90 €	3,48 €
	SC 41 / 230	230	3	22.2	1	25	4932451494	4002395161362	4,10 €	4,92 €
	SC 42 / 115	115	3	22.2	1	25	4932451495	4002395161379	1,80 €	2,16 €
	SC 42 / 125	125	3	22.2	1	25	4932451496	4002395161393	2,10 €	2,52 €
	SC 42 / 180	180	3	22.2	1	25	4932451497	4002395162000	2,90 €	3,48 €
	SC 42 / 230	230	3	22.2	1	25	4932451498	4002395162017	4,10 €	4,92 €

## Trennscheiben für Metalltrennschleifer PRO+

Anwendung: ideal zum Trennen von Baustahl, Werkzeugstahl, Gusseisen, hartem Qualitätsstahl und Bewehrungsstahl.

Eigenschaften: weiche Trennscheibe für Metalltrennschleifer.

	Typ	Scheibendurchmesser (mm)	Breite (mm)	Bohrungsdurchmesser (mm)	Inhalt	Bestell-einheit	Artikel-nummer	GTIN	UVP o. MwSt.	UVP inkl. MwSt.
	SC 41 / 355	355	2.5	25.4	1	10	4932451505	4002395162086	13,70 €	16,44 €

## Schruppscheiben PRO+

Anwendung: für allgemeine Arbeiten in Weichstahl und unlegiertem Werkzeugstahl.

Eigenschaften: harte Schruppscheibe mit langer Lebensdauer und guten Schruppeigenschaften.

	Typ	Scheibendurchmesser (mm)	Breite (mm)	Bohrungsdurchmesser (mm)	Inhalt	Bestell-einheit	Artikel-nummer	GTIN	UVP o. MwSt.	UVP inkl. MwSt.
	SG 27 / 115	115	6	22.2	1	25	4932451501	4002395162048	2,80 €	3,36 €
	SG 27 / 125	125	6	22.2	1	25	4932451502	4002395162055	2,90 €	3,48 €
	SG 27 / 150	150	6	22.2	1	10	4932471387	4058546290153	4,20 €	5,04 €
	SG 27 / 180	180	6	22.2	1	10	4932451503	4002395162062	5,80 €	6,96 €
	SG 27 / 230	230	6	22.2	1	10	4932451504	4002395162079	8,90 €	10,68 €



## Dünne Metalltrennscheiben - Contractor

Anwendung: stahl- und schwefelfreie extradünne Metalltrennscheibe für Stahl.  
Ideal zum Trennen von hochlegiertem und säurebeständigem Stahl, Weich- und Werkzeugstahl.  
Nicht geeignet für Edelstahl.



	Typ	Ø (mm)	Breite (mm)	Bohrungs- durchmesser (mm)	Inhalt	Bestell- einheit	Artikel- nummer	GTIN	UVP o. MwSt.	UVP inkl. MwSt.	
	41	SCS 41 / 115	115	1	22.2	1	50	4932451474	4002395163250	1,50 €	1,80 €
①	<b>Thekendisplay (200 x SCS 41 / 115)</b>					200	1	4932451475	4002395163267	300,00 €	360,00 €
		SCS 41 / 115	115	1.5	22.2	1	50	4932451476	4002395163274	1,50 €	1,80 €
		SCS 41 / 125	125	1	22.2	1	50	4932451477	4002395163281	1,70 €	2,04 €
①	<b>Thekendisplay (200 x SCS 41 / 125 Trennscheiben).</b>					200	1	4932451478	4002395163298	340,00 €	408,00 €
		SCS 41 / 125	125	1.5	22.2	1	25	4932451479	4002395163908	1,70 €	2,04 €
		SCS 41 / 230	230	1.9	22.2	1	25	4932451480	4002395163915	3,90 €	4,68 €
②		SCS 41 / 125	125	1	22.2	10	1	4932459164	4002395287192	16,50 €	19,80 €

## Schruppscheiben Contractor

Anwendung: für allgemeine Arbeiten in Weichstahl. Nicht geeignet für Edelstahl.

	Typ	Ø (mm)	Breite (mm)	Bohrungs- durchmesser (mm)	Inhalt	Bestell- einheit	Artikel- nummer	GTIN	UVP o. MwSt.	UVP inkl. MwSt.	
	27	SG 27 / 115	115	6	22.2	1	25	4932451481	4002395163922	2,60 €	3,12 €
		SG 27 / 125	125	6	22.2	1	25	4932451482	4002395163939	2,90 €	3,48 €
		SG 27 / 230	230	6	22.2	1	10	4932451483	4002395163946	8,30 €	9,96 €

## Dünne Multimaterial-Trennscheibe für duktiles Eisen, Stein und Multimaterial

Anwendung: Duktileisen, NE-Metalle und Stein.



	Typ	Scheibendurchmes- ser (mm)	Breite (mm)	Bohrungs- durchmesser (mm)	Inhalt	Bestell- einheit	Artikel- nummer	GTIN	UVP o. MwSt.	UVP inkl. MwSt.	
	42	CCS 41 / 350	350	4	25.4	1	10	4932472264	4058546339104	21,90 €	26,28 €

## Steintrennscheiben PRO+

Anwendung: für Schnitte in Beton, Stein und dünnen Natursteinfliesen.

	Typ	Ø (mm)	Breite (mm)	Bohrungs- durchmesser (mm)	Inhalt	Bestell- einheit	Artikel- nummer	GTIN	UVP o. MwSt.	UVP inkl. MwSt.	
	42	CC 42 / 115	115	3	22.2	1	25	4932451499	4002395162024	1,80 €	2,16 €
		CC 42 / 230	230	3	22.2	1	25	4932451500	4002395162031	4,10 €	4,92 €

## HM-bestückte Trennscheibe

HM-bestückte Trennscheibe für Schnitte in Holz, Kunststoff und Gipskarton.

Keine Bruchgefahr.

Schnitttiefe bleibt über die gesamte Lebensdauer der Scheibe gleich.

Geeignet für Schnitte in alle Arten weicher Materialien.

Geeignet für den Einsatz mit Winkelschleifern.



Ø (mm)	Breite (mm)	Bohrungsdurchmesser (mm)	Inhalt	Bestell-einheit	Artikel-nummer	GTIN	UVP o. MwSt.	UVP inkl. MwSt.
76	1	10	1	1	4932464716	4058546226619	12,90 €	15,48 €
115	1	22.23	1	1	4932492376	4058546417437	16,90 €	20,28 €
125	1	22.23	1	1	4932492377	4058546417444	20,90 €	25,08 €

## Fächerschleifscheiben CERA TURBO™

Extreme Abtragsleistung mit CERA TURBO™: 50 % schnellere Abtragsleistung und bis zu 2 x längere Standzeit verglichen mit Trennscheiben.

Keramik-Hybrid-Schleifgewebe zum Schleifen von Stahl und Edelstahl.

Kunststoff-Schleifteller.

Hochflexibler Trägerteller: reduziert sich während des Schleifens von selbst.

Geringe Wärmeentwicklung: kein Anlaufen des Werkmaterials, speziell Edelstahl.

Made in Germany.

Ideal für Stahl, Edelstahl V2A (1.4301)/V4A (1.4401) und NE-Metall (Aluminium Titan, etc.).



Typ	Scheibendurchmesser (mm)	Korn	Bohrungsdurchmesser (mm)	Material Trägerteller	Inhalt	Bestell-einheit	Artikel-nummer	GTIN	UVP o. MwSt.	UVP inkl. MwSt.	
50	SLC 50 / 115	115	40	22.2	Kunststoff	1	10	4932472228	4058546326241	4,60 €	5,52 €
	SLC 50 / 115	115	60	22.2	Kunststoff	1	10	4932472229	4058546326258	4,60 €	5,52 €
	SLC 50 / 115	115	80	22.2	Kunststoff	1	10	4932472230	4058546326265	4,60 €	5,52 €
	SLC 50 / 125	125	40	22.2	Kunststoff	1	10	4932472231	4058546326272	5,80 €	6,96 €
	SLC 50 / 125	125	60	22.2	Kunststoff	1	10	4932472232	4058546326289	5,80 €	6,96 €
	SLC 50 / 125	125	80	22.2	Kunststoff	1	10	4932472233	4058546326296	5,80 €	6,96 €

## Fächerschleifscheiben CERA TURBO™ XL

Extreme Abtragsleistung mit CERA TURBO™: 50 % schnellere Abtragsleistung und bis zu 2 x längere Standzeit verglichen mit Trennscheiben.

CERA TURBO™ XL mit 10 mm überstehenden Lamellen zum Abschleifen von Kehlnähten.

Keramik-Hybrid-Schleifgewebe zum Schleifen von Stahl und Edelstahl.

Naturfaser-Schleifteller.

Hochflexibler Trägerteller: passt sich dem Werkstück ideal an.

Geringe Wärmeentwicklung: kein Anlaufen des Werkmaterials, speziell Edelstahl.

Ideal für Stahl, Edelstahl V2A (1.4301)/V4A (1.4401) und NE-Metall (Aluminium, Titan etc.).

Made in Germany.



Typ	Scheibendurchmesser (mm)	Korn	Bohrungsdurchmesser (mm)	Material Trägerteller	Inhalt	Bestell-einheit	Artikel-nummer	GTIN	UVP o. MwSt.	UVP inkl. MwSt.	
50	SLC XL 50 / 115	115	40	22.2	Naturfaser	1	10	4932478946	4058546362287	5,70 €	6,84 €
	SLC XL 50 / 115	115	60	22.2	Naturfaser	1	10	4932478947	4058546362294	5,70 €	6,84 €
	SLC XL 50 / 115	115	80	22.2	Naturfaser	1	10	4932478948	4058546362300	5,70 €	6,84 €
	SLC XL 50 / 125	125	40	22.2	Naturfaser	1	10	4932478949	4058546362317	5,90 €	7,08 €
	SLC XL 50 / 125	125	60	22.2	Naturfaser	1	10	4932478950	4058546362324	5,90 €	7,08 €
	SLC XL 50 / 125	125	80	22.2	Naturfaser	1	10	4932478951	4058546362331	5,90 €	7,08 €

## Fächerschleifscheiben Zirkon

Hochwertiger Zirkonkorund: längere Standzeit bei Stahl und Edelstahl.

Geeignet für Stahl, Edelstahl V2A (1.4301) / V4A (1.4401).

Naturfaser-Trägerteller: vibrationsgedämpfter und geräuschabsorbierender Teller. Umweltfreundlich aus Naturfaser.

Flexibler Trägerteller: passt sich dem Werkstück ideal an.

Made in Germany.

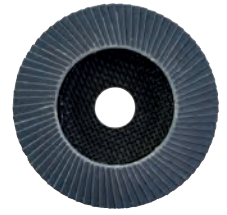

	Typ	Scheibendurchmesser (mm)	Korn	Bohrungsdurchmesser (mm)	Material Trägerteller	Inhalt	Bestell-einheit	Artikel-nummer	GTIN	UVP o. MwSt.	UVP inkl. MwSt.
}	50 SL 50 / 115	115	40	22.2	Naturfaser	1	10	4932472220	4058546326166	2,90 €	3,48 €
	SL 50 / 115	115	60	22.2	Naturfaser	1	10	4932472221	4058546326173	2,90 €	3,48 €
	SL 50 / 115	115	80	22.2	Naturfaser	1	10	4932472222	4058546326180	2,90 €	3,48 €
	SL 50 / 115	115	120	22.2	Naturfaser	1	10	4932472223	4058546326197	2,90 €	3,48 €
	SL 50 / 125	125	40	22.2	Naturfaser	1	10	4932472224	4058546326203	3,20 €	3,84 €
	SL 50 / 125	125	60	22.2	Naturfaser	1	10	4932472225	4058546326210	3,20 €	3,84 €
	SL 50 / 125	125	80	22.2	Naturfaser	1	10	4932472226	4058546326227	3,20 €	3,84 €
	SL 50 / 125	125	120	22.2	Naturfaser	1	10	4932472227	4058546326234	3,20 €	3,84 €

## Fächerschleifscheiben Aluminium

Optimal für Aluminium, NE-Metall und Holz.

Spezielle Beschichtung der Lamellen verhindert ein Zusetzen der Scheibe beim Schleifen von Aluminium, NE-Metallen und Holz.

Selbst-trimmender Trägerteller: ermöglicht komplette Nutzung der Scheibe bis zum letzten Korn.

Made in Germany.



	Typ	Scheibendurchmesser (mm)	Korn	Bohrungsdurchmesser (mm)	Material Trägerteller	Inhalt	Bestell-einheit	Artikel-nummer	GTIN	UVP o. MwSt.	UVP inkl. MwSt.
}	ALU SLC 50 / 115	115	40	22.2	Kunststoff	1	10	4932479089	4058546368838	5,00 €	6,00 €
	ALU SLC 50 / 115	115	60	22.2	Kunststoff	1	10	4932479090	4058546368845	5,00 €	6,00 €
	ALU SLC 50 / 125	125	40	22.2	Kunststoff	1	10	4932479091	4058546368852	5,90 €	7,08 €
	ALU SLC 50 / 125	125	60	22.2	Kunststoff	1	10	4932479092	4058546368869	5,90 €	7,08 €

## Hartmetall-Frässtifte

**NEU**

Gemäß DIN 8033.

Doppelt geschliffene Verzahnung ermöglicht optimalen Materialabtrag, geringe Vibrationen für leichteres Handling und feinere Zerspanung.

Geeignet für gehärteten und ungehärteten Stahl, Gusseisen und Edelstahl wie Aluminium, Messing und Kupfer.

Inklusive Typ B, C, D, H, M.

Hartmetall-Fräser Typ B Zylinder mit Stirnverzahnung für vordere und seitliche Schnitte.

Hartmetall-Fräser Typ C walzenrund für vordere und seitliche Schnitte.

Hartmetall-Fräser Typ D Kugel zum Entgraten von Löchern und für konkave Schnitte.

Hartmetall-Fräser Typ H Flamme für Konturen.

Hartmetall-Fräser Typ M Spitzkegel für schräge Kanten und enge Konturen.

Geeignet für M18 FDGRB.

Werkstoff	Schnittgeschwindigkeit m/min.	Umdrehungen pro min. Ø 10 mm	Umdrehungen pro min. Ø 12,7 mm
Stahl Härtegrad/ Zugfestigkeit < 1200 N/mm <sup>2</sup>	200 - 400	8.000 - 12.000	7.000 - 10.000
Edelstahl	200 - 350	8.000 - 12.000	7.000 - 10.000
NE-Metall	400 - 800	13.000 - 20.000	11.000 - 18.000
Gusseisen	600 - 800	18.000 - 21.000	12.000 - 19.000
Glasfaser verstärkter Kunststoff	500 - 900	16.000 - 28.000	10.000 - 18.000

Beschreibung	Schaftdurchmesser (mm)	Breite (mm)	Inhalt	Bestell-einheit	Artikel-nummer	GTIN	UVP o. MwSt.	UVP inkl. MwSt.
Hartmetall-Fräser 6 x 12,7 mm Set - 5-teilig	6	12,7	5	1	4932493576	4058546484477	159,90 €	191,88 €
Hartmetall-Frässtifte 6 x 10 mm Set - 5-teilig	6	10	5	1	4932493577	4058546484484	125,90 €	151,08 €



## FIXTEC Mutter

FIXTEC: Scheibenwechsel in Sekunden, kein Werkzeug erforderlich.

12 Sekunden für kompletten Scheibenwechsel.

Nur 8 mm dünn, ermöglicht größere Einsatzfläche der Scheibe.

Passt an alle Winkelschleifer mit Standard-M14-Aufnahme bis Ø 150 mm.

Mit integrierten Löchern für Standard-Spannschlüssel, falls sich die Mutter per Hand nicht mehr lösen lässt.



Beschreibung	Inhalt	Bestell-einheit	Artikel-nummer	GTIN	UVP o. MwSt.	UVP inkl. MwSt.
Thekendisplay	1	12	4932352473	4002395371327	24,90 €	29,88 €
FIXTEC Mutter - M14 Gewinde						



## FIXTEC Mutter XL

FIXTEC: Scheibenwechsel in Sekunden, kein Werkzeug erforderlich.

Für große Winkelschleifer Ø 180 mm bis Ø 230 mm.

12 Sekunden für kompletten Scheibenwechsel. Thekendisplay.



Beschreibung	Inhalt	Bestell-einheit	Artikel-nummer	GTIN	UVP o. MwSt.	UVP inkl. MwSt.
Thekendisplay.	1	12	4932464610	4058546225551	33,00 €	39,60 €
FIXTEC Mutter für 180 & 230 mm Winkelschleifer mit M14 Gewinde						







**154** NEUE SCHLEIF-PAPIERE



**4** NEUE SETS  
ÜBER ALLE PRODUKTYPEN

# SCHLEIFPAPIER

## 3 PERFORMANCESTUFEN

### STANDARD

- SCHLEIFPAPIER MIT ALUMINIUMOXID-KÖRNUNG
- SCHWERES TRÄGERPAPIER, ROBUST UND REISSFEST
- HALBOFFENE KORNSTREUUNG



### HIGH PERFORMANCE

- SCHLEIFPAPIER MIT ALUMINIUMOXID-KÖRNUNG
- LEICHTES UND FLEXIBLERES TRÄGERPAPIER
- HALBOFFENE KORNSTREUUNG
- SAUBERERES OBERFLÄCHENFINISH
- BESSERER MATERIALABTRAG
- 2 X LÄNGERE STANDZEIT VS. STANDARD
- HOHER MATERIALABTRAG

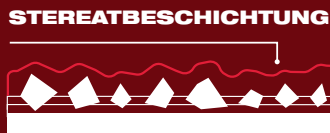

### SCHLEIF-NETZE

- OFFENE NETZSTRUKTUR
- ALUMINIUMOXID-KÖRNUNG
- OFFENE KORNSTREUUNG
- KEIN ZUSETZEN FÜR BIS ZU 3X LÄNGERE STANDZEIT VS. STANDARD, REINIGBAR UND WIEDERVERWENDBAR
- BESTER MATERIALABTRAG
- BESTES OBERFLÄCHENFINISH
- BESTE STANDZEIT
- 99 % STAUBFREI
- KEIN ANPASSEN AN LOCHSTRUKTUR NOTWENDIG

### NETZ-TRÄGERMATERIAL



### WARUM EINE ZWISCHEN-PLATTE MIT SCHLEIF-NETZEN VERWENDEN?

Schleifnetze sind sehr aggressiv und erzeugen mehr Staub. Staub kann die Klettstruktur des Schleiftellers abnutzen oder beschädigen.

Die Zwischenplatte schützt die Klettstruktur und verlängert so die Lebensdauer des Maschinenschleiftellers.

## ANWENDUNGEN

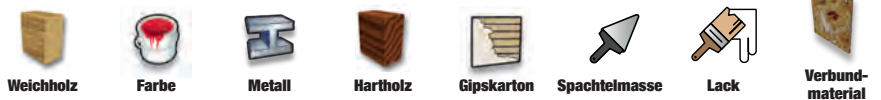

### STANDARD



✓	✓	✓	✓	x	x	x	x
---	---	---	---	---	---	---	---

### HIGH PERFORMANCE



✓	✓	x	x	✓	✓	✓	✓
---	---	---	---	---	---	---	---

### SCHLEIFNETZE



✓	✓	✓	✓	✓	✓	✓	✓
---	---	---	---	---	---	---	---

# Schleifblätter für Exzentrerschleifer

## Netzstruktur Schleifblätter für Exzentrerschleifer

**NEU**

Korn	Papiergröße, Durchmesser (mm)	Inhalt	Bestell-einheit	Artikel-nummer	GTIN	UVP o. MwSt.	UVP inkl. MwSt.
80	125	10	1	4932492185	4058546415525	18,50 €	22,20 €
120	125	10	1	4932492186	4058546415532	18,50 €	22,20 €
180	125	10	1	4932492187	4058546415549	18,50 €	22,20 €
240	125	10	1	4932492188	4058546415556	18,50 €	22,20 €
320	125	10	1	4932492189	4058546415563	18,50 €	22,20 €
400	125	10	1	4932492190	4058546415570	18,50 €	22,20 €
80	125	50	1	4932492203	4058546415709	58,20 €	69,84 €
120	125	50	1	4932492204	4058546415716	58,20 €	69,84 €
180	125	50	1	4932492205	4058546415723	58,20 €	69,84 €
240	125	50	1	4932492206	4058546415730	58,20 €	69,84 €
80	150	10	1	4932492220	4058546415877	22,40 €	26,88 €
120	150	10	1	4932492221	4058546415884	22,40 €	26,88 €
180	150	10	1	4932492222	4058546415891	22,40 €	26,88 €
240	150	10	1	4932492223	4058546415907	22,40 €	26,88 €
320	150	10	1	4932492224	4058546415914	22,40 €	26,88 €
400	150	10	1	4932492225	4058546415921	22,40 €	26,88 €
80	150	50	1	4932492238	4058546416058	69,90 €	83,88 €
120	150	50	1	4932492239	4058546416065	69,90 €	83,88 €
180	150	50	1	4932492240	4058546416072	69,90 €	83,88 €
240	150	50	1	4932492241	4058546416089	69,90 €	83,88 €
<b>Schleifblatt-Set Netzstruktur &amp; Zwischenplatte Kletthaftung 125 mm (10-teilig)</b>		10	1	4932492293	4058546416607	21,50 €	25,80 €
Netzstruktur Schleifblätter: 3 x K80, 3 x K120, 3 x K180, 1 x Zwischenplatte							
<b>Schleifblatt-Set Netzstruktur &amp; Zwischenplatte Kletthaftung 150 mm (10-teilig)</b>		10	1	4932492294	4058546416614	24,50 €	29,40 €
Netzstruktur Schleifblätter: 3 x K80, 3 x K120, 3 x K180, 1 x Zwischenplatte							

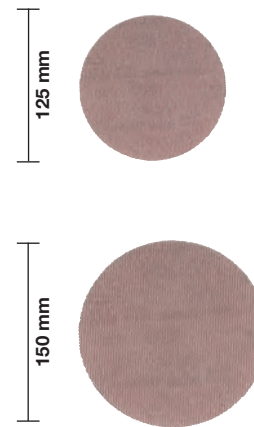

SÄGEN, SCHNEIDEN UND SCHLEIFEN

## High Performance Schleifblätter für Exzentrerschleifer

**NEU**

Korn	Papiergröße, Durchmesser (mm)	Inhalt	Bestell-einheit	Artikel-nummer	GTIN	UVP o. MwSt.	UVP inkl. MwSt.
40	125	10	1	4932492178	4058546415457	12,30 €	14,76 €
60	125	10	1	4932492179	4058546415464	12,30 €	14,76 €
80	125	10	1	4932492180	4058546415471	12,30 €	14,76 €
120	125	10	1	4932492181	4058546415488	12,30 €	14,76 €
180	125	10	1	4932492182	4058546415495	12,30 €	14,76 €
240	125	10	1	4932492183	4058546415501	12,30 €	14,76 €
320	125	10	1	4932492184	4058546415518	12,30 €	14,76 €
40	125	50	1	4932492197	4058546415648	37,50 €	45,00 €
60	125	50	1	4932492198	4058546415655	37,50 €	45,00 €
80	125	50	1	4932492199	4058546415662	37,50 €	45,00 €
120	125	50	1	4932492200	4058546415679	37,50 €	45,00 €
180	125	50	1	4932492201	4058546415686	37,50 €	45,00 €
240	125	50	1	4932492202	4058546415693	37,50 €	45,00 €
40	150	10	1	4932492213	4058546415808	14,70 €	17,64 €
60	150	10	1	4932492214	4058546415815	14,70 €	17,64 €
80	150	10	1	4932492215	4058546415822	14,70 €	17,64 €
120	150	10	1	4932492216	4058546415839	14,70 €	17,64 €
180	150	10	1	4932492217	4058546415846	14,70 €	17,64 €
240	150	10	1	4932492218	4058546415853	14,70 €	17,64 €
320	150	10	1	4932492219	4058546415860	14,70 €	17,64 €
40	150	50	1	4932492232	4058546415990	44,50 €	53,40 €
60	150	50	1	4932492233	4058546416003	44,50 €	53,40 €
80	150	50	1	4932492234	4058546416010	44,50 €	53,40 €
120	150	50	1	4932492235	4058546416027	44,50 €	53,40 €
180	150	50	1	4932492236	4058546416034	44,50 €	53,40 €
240	150	50	1	4932492237	4058546416041	44,50 €	53,40 €

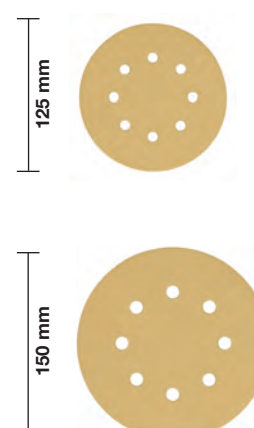

## Standard-Schleifblätter

Korn	Papiergröße, Durchmesser (mm)	Inhalt	Bestell-einheit	Artikel-nummer	GTIN	UVP o. MwSt.	UVP inkl. MwSt.
40	125	10	1	4932492172	4058546415396	9,50 €	11,40 €
60	125	10	1	4932492173	4058546415402	9,50 €	11,40 €
80	125	10	1	4932492174	4058546415419	9,50 €	11,40 €
120	125	10	1	4932492175	4058546415426	9,50 €	11,40 €
180	125	10	1	4932492176	4058546415433	9,50 €	11,40 €
240	125	10	1	4932492177	4058546415440	9,50 €	11,40 €
40	125	25	1	4932492191	4058546415587	35,50 €	42,60 €
60	125	25	1	4932492192	4058546415594	35,50 €	42,60 €
80	125	25	1	4932492193	4058546415600	35,50 €	42,60 €
120	125	25	1	4932492194	4058546415617	35,50 €	42,60 €
180	125	25	1	4932492195	4058546415624	35,50 €	42,60 €
240	125	25	1	4932492196	4058546415631	35,50 €	42,60 €
40	150	10	1	4932492207	4058546415747	11,30 €	13,56 €
60	150	10	1	4932492208	4058546415754	11,30 €	13,56 €
80	150	10	1	4932492209	4058546415761	11,30 €	13,56 €
120	150	10	1	4932492210	4058546415778	11,30 €	13,56 €
180	150	10	1	4932492211	4058546415785	11,30 €	13,56 €
240	150	10	1	4932492212	4058546415792	11,30 €	13,56 €
40	150	50	1	4932492226	4058546415938	42,50 €	51,00 €
60	150	50	1	4932492227	4058546415945	42,50 €	51,00 €
80	150	50	1	4932492228	4058546415952	42,50 €	51,00 €
120	150	50	1	4932492229	4058546415969	42,50 €	51,00 €
180	150	50	1	4932492230	4058546415976	42,50 €	51,00 €
240	150	50	1	4932492231	4058546415983	42,50 €	51,00 €

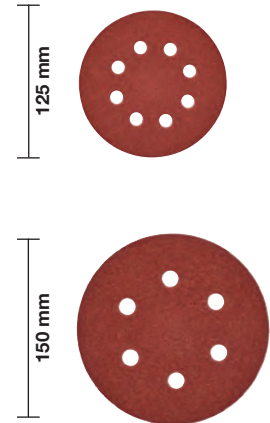

## Zwischenplatten

**NEU**

Für den Einsatz mit Netzstruktur-Schleifblättern.  
Schützt den Schleifteller der Maschine vor Beschädigung.  
Zwischenplatte 125 mm ist geeignet für M18 BOS125 und ROS 125 E.

Ø (mm)	Inhalt	Bestell-einheit	Artikel-nummer	GTIN	UVP o. MwSt.	UVP inkl. MwSt.
125	5	1	4932492291	4058546416584	39,90 €	47,88 €
150	5	1	4932492292	4058546416591	49,90 €	59,88 €

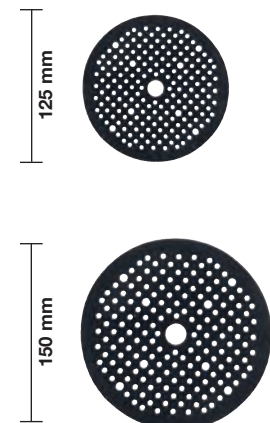

## Schleifblätter für Schwingschleifer

### Netzstruktur-Schleifblätter für Schwingschleifer

**NEU**

Korn	Papiergröße A x B (mm)	Inhalt	Bestell-einheit	Bestell-einheit	Artikel-nummer	GTIN	UVP o. MwSt.	UVP inkl. MwSt.
80	115 x 107	10	1	1	4932492249	4058546416164	19,70 €	23,64 €
120	115 x 107	10	1	1	4932492250	4058546416171	19,70 €	23,64 €
180	115 x 107	10	1	1	4932492251	4058546416188	19,70 €	23,64 €
240	115 x 107	10	1	1	4932492252	4058546416195	19,70 €	23,64 €
320	115 x 107	10	1	1	4932492253	4058546416201	19,70 €	23,64 €
400	115 x 107	10	1	1	4932492254	4058546416218	19,70 €	23,64 €

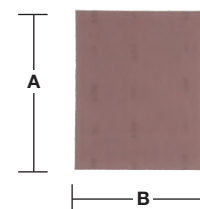

Netzstruktur-Schleifblätter Set  
115 x 107 mm Klettthftung  
(10-teilig)

10	1	1	4932492295	4058546416621	22,90 €	27,48 €
----	---	---	------------	---------------	---------	---------

Netzstruktur-Schleifblätter:  
4 x K80, 3 x K120, 3 x K180

### High Performance Schleifblätter für Schwingschleifer

**NEU**

Korn	Papiergröße A x B (mm)	Inhalt	Bestell-einheit	Artikel-nummer	GTIN	UVP o. MwSt.	UVP inkl. MwSt.
80	115 x 107	10	1	4932492244	4058546416119	10,90 €	13,08 €
120	115 x 107	10	1	4932492245	4058546416126	10,90 €	13,08 €
180	115 x 107	10	1	4932492246	4058546416133	10,90 €	13,08 €
240	115 x 107	10	1	4932492247	4058546416140	10,90 €	13,08 €
320	115 x 107	10	1	4932492248	4058546416157	10,90 €	13,08 €

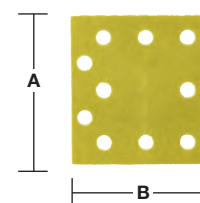

### Schleifblätter für Schwingschleifer 115 x 107 mm

**NEU**

Korn	Papiergröße A x B (mm)	Inhalt	Bestell-einheit	Artikel-nummer	GTIN	UVP o. MwSt.	UVP inkl. MwSt.
40	115 x 107	10	1	4932492242	4058546416096	10,90 €	13,08 €
60	115 x 107	10	1	4932492759	4058546476304	7,80 €	9,36 €
80	115 x 107	10	1	4932492760	4058546476311	7,80 €	9,36 €
120	115 x 107	10	1	4932492761	4058546476328	7,80 €	9,36 €
180	115 x 107	10	1	4932492243	4058546416102	7,80 €	9,36 €
240	115 x 107	10	1	4932492762	4058546476335	7,80 €	9,36 €

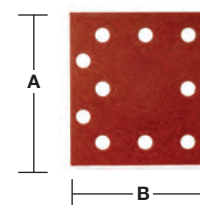



## Standard-Schleifblätter

Korn	Papiergröße A x B (mm)	Inhalt	Bestell-einheit	Artikel-nummer	GTIN	UVP o. MwSt.	UVP inkl. MwSt.
60	80 x 133	10	1	4932492763	4058546476342	6,00 €	7,20 €
80	80 x 133	10	1	4932492764	4058546476359	6,00 €	7,20 €
120	80 x 133	10	1	4932492765	4058546476366	6,00 €	7,20 €
180	80 x 133	10	1	4932492766	4058546476373	6,00 €	7,20 €
240	80 x 133	10	1	4932492767	4058546476380	6,00 €	7,20 €
40	93 x 185	10	1	4932492257	4058546416249	7,90 €	9,48 €
60	93 x 185	10	1	4932492258	4058546416256	7,90 €	9,48 €
80	93 x 185	10	1	4932492259	4058546416263	7,90 €	9,48 €
120	93 x 185	10	1	4932492260	4058546416270	7,90 €	9,48 €
180	93 x 185	10	1	4932492261	4058546416287	7,90 €	9,48 €
240	93 x 185	10	1	4932492262	4058546416294	7,90 €	9,48 €
40	115 x 230	10	1	4932492263	4058546416300	9,90 €	11,88 €
60	115 x 230	10	1	4932492264	4058546416317	9,90 €	11,88 €
80	115 x 230	10	1	4932492265	4058546416324	9,90 €	11,88 €
120	115 x 230	10	1	4932492266	4058546416331	9,90 €	11,88 €
180	115 x 230	10	1	4932492267	4058546416348	9,90 €	11,88 €
240	115 x 230	10	1	4932492268	4058546416355	9,90 €	11,88 €

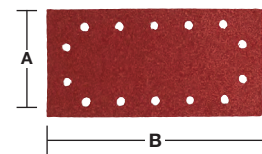
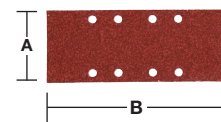
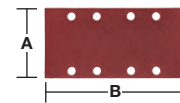

## Schleifblätter Netzstruktur für M12 FSDD 67 x 92 mm

**NEU**

12 x längere Standzeit verglichen mit Standard-Schleifpapier.

Offene Netzstruktur für nahezu staubfreies Schleifen und hohe Langlebigkeit. Die Netzstruktur erhöht die Abtragleistung und reduziert ein Zusetzen des Schleifpapiers.

Netzstruktur Schleifblatt 67 x 92 mm für M12 FSDD Akku-Punktschleifer.

Kann mit Druckluft oder Sauger gereinigt bzw. mit Wasser ausgewaschen werden.

Anwendung: Holz, lackiertes Holz, Kunststoff, Spachtelmasse, Trockenbauwand, Metall, Gips und Lack.

Jede Verpackungseinheit beinhaltet einen Spezial-Schleifteller. Zur Verwendung des Schleifpapiers mit Netzstruktur sollte immer der Spezial-Schleifteller verwendet werden, um die Schleiftellerauflage der Maschine zu schützen.

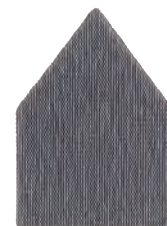

Korn	Papiergröße A x B (mm)	Inhalt	Bestell-einheit	Artikel-nummer	GTIN	UVP o. MwSt.	UVP inkl. MwSt.
80	67 x 92	13	1	48805080	045242645299	17,20 €	20,64 €
120	67 x 92	13	1	48805120	045242645312	17,20 €	20,64 €
180	67 x 92	13	1	48805180	045242645336	17,20 €	20,64 €
220	67 x 92	13	1	48805220	045242645343	17,20 €	20,64 €
320	67 x 92	13	1	48805320	045242645350	17,20 €	20,64 €
400	67 x 92	13	1	48805400	045242645367	17,20 €	20,64 €
Zwischenplatte 67 x 92 mm	67 x 92	1	1	48805402	045242645381	5,60 €	6,72 €
Netzstruktur-Schleifblätter & Zwischenplatte 67 x 92 mm Set (12-teilig)	67 x 92	13	1	48805405	045242645398	17,20 €	20,64 €



## Schleifblätter für Deltaschleifer

### Netzstruktur-Schleifblätter für Deltaschleifer

**NEU**

Korn	Papiergröße A x B (mm)	Inhalt	Bestell-einheit	Artikel-nummer	GTIN	UVP o. MwSt.	UVP inkl. MwSt.
80	93 x 93	10	1	4932492281	4058546416485	14,90 €	17,88 €
120	93 x 93	10	1	4932492282	4058546416492	14,90 €	17,88 €
180	93 x 93	10	1	4932492283	4058546416508	14,90 €	17,88 €
240	93 x 93	10	1	4932492284	4058546416515	14,90 €	17,88 €
<b>Netzstruktur Schleifblätter 93 x 93 mm Set Kletthaftung (10-teilig)</b>		10	1	4932492296	4058546416638	17,20 €	20,64 €
Netzstruktur Schleifblätter: 3 x K80, 3 x K120, 3 x K180, 1 x Zwischenplatte							

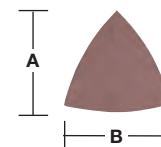

### High Performance Schleifblätter für Deltaschleifer

**NEU**

Korn	Papiergröße A x B (mm)	Inhalt	Bestell-einheit	Artikel-nummer	GTIN	UVP o. MwSt.	UVP inkl. MwSt.
40	93 x 93	10	1	4932492275	4058546416423	9,30 €	11,16 €
60	93 x 93	10	1	4932492276	4058546416430	9,30 €	11,16 €
80	93 x 93	10	1	4932492277	4058546416447	9,30 €	11,16 €
120	93 x 93	10	1	4932492278	4058546416454	9,30 €	11,16 €
180	93 x 93	10	1	4932492279	4058546416461	9,30 €	11,16 €
240	93 x 93	10	1	4932492280	4058546416478	9,30 €	11,16 €

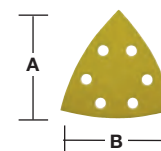

### Schleifblätter für Deltaschleifer 93 x 93 mm

Korn	Papiergröße A x B (mm)	Inhalt	Bestell-einheit	Artikel-nummer	GTIN	UVP o. MwSt.	UVP inkl. MwSt.
40	93 x 93	10	1	4932492269	4058546416362	7,50 €	9,00 €
60	93 x 93	10	1	4932492270	4058546416379	7,50 €	9,00 €
80	93 x 93	10	1	4932492271	4058546416386	7,50 €	9,00 €
120	93 x 93	10	1	4932492272	4058546416393	7,50 €	9,00 €
180	93 x 93	10	1	4932492273	4058546416409	7,50 €	9,00 €
240	93 x 93	10	1	4932492274	4058546416416	7,50 €	9,00 €

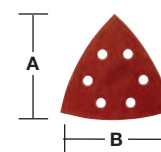

### Schleifblätter für Deltaschleifer 100 x 147 mm

Korn	Papiergröße A x B (mm)	Inhalt	Bestell-einheit	Artikel-nummer	GTIN	UVP o. MwSt.	UVP inkl. MwSt.
40	147 x 100	10	1	4932492285	4058546416522	16,60 €	19,92 €
60	147 x 100	10	1	4932492768	4058546476397	16,60 €	19,92 €
80	147 x 100	10	1	4932492769	4058546476403	16,60 €	19,92 €
120	147 x 100	10	1	4932492770	4058546476410	16,60 €	19,92 €
180	147 x 100	10	1	4932492771	4058546476427	16,60 €	19,92 €
240	147 x 100	10	1	4932492772	4058546476434	16,60 €	19,92 €

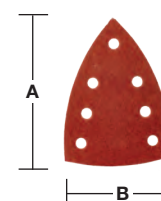

## Schleifbänder - Klemmverschluss

Schleifbänder für Holz, Metall, Farbe, Lack und Gips.

Korntyp: Edelkorund, halboffen.

Kunstharz-Bindung auf speziellem Trägermaterial.

### Schleifbänder 75 x 457 mm

Korn	Papiergröße A x B (mm)	Inhalt	Bestell-einheit	Artikel-nummer	GTIN	UVP o. MwSt.	UVP inkl. MwSt.
40	457 x 75	5	1	4932480546	4058546408312	13,90 €	16,68 €
60	457 x 75	5	1	4932480547	4058546408329	13,90 €	16,68 €
80	457 x 75	5	1	4932480548	4058546408336	13,90 €	16,68 €
100	457 x 75	5	1	4932480549	4058546408343	13,90 €	16,68 €
150	457 x 75	5	1	4932480550	4058546408350	13,90 €	16,68 €



### Schleifbänder 75 x 533 mm

Korn	Papiergröße A x B (mm)	Inhalt	Bestell-einheit	Artikel-nummer	GTIN	UVP o. MwSt.	UVP inkl. MwSt.
40	533 x 75	5	1	4932312475	4002395301263	12,10 €	14,52 €
60	533 x 75	5	1	4932312476	4002395301270	12,10 €	14,52 €
80	533 x 75	5	1	4932312477	4002395301287	12,10 €	14,52 €
100	533 x 75	5	1	4932312478	4002395301294	12,10 €	14,52 €
150	533 x 75	5	1	4932312479	4002395301300	12,10 €	14,52 €

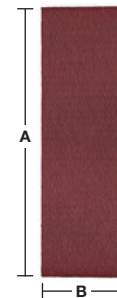

### Schleifbänder für Bandschleifer

Korn	Papiergröße A x B (mm)	Inhalt	Bestell-einheit	Artikel-nummer	GTIN	UVP o. MwSt.	UVP inkl. MwSt.
40	560 x 100	5	1	4932492286	4058546416539	18,50 €	22,20 €
60	560 x 100	5	1	4932492287	4058546416546	18,50 €	22,20 €
80	560 x 100	5	1	4932492288	4058546416553	18,50 €	22,20 €
100	560 x 100	5	1	4932492289	4058546416560	18,50 €	22,20 €
150	560 x 100	5	1	4932492290	4058546416577	18,50 €	22,20 €

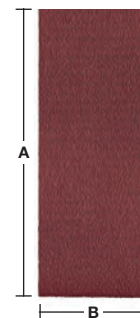

### Schleifbänder 100 x 610 mm

Korn	Papiergröße A x B (mm)	Inhalt	Bestell-einheit	Artikel-nummer	GTIN	UVP o. MwSt.	UVP inkl. MwSt.
40	610 x 100	5	1	4932355066	4002395319824	20,60 €	24,72 €
60	610 x 100	5	1	4932355067	4002395319831	18,50 €	22,20 €
80	610 x 100	5	1	4932355068	4002395319848	18,50 €	22,20 €
100	610 x 100	5	1	4932355069	4002395319855	18,80 €	22,56 €
150	610 x 100	5	1	4932355070	4002395319862	18,80 €	22,56 €

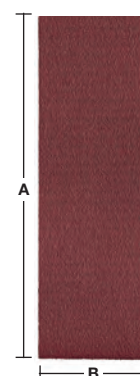

## Schleifbänder 100 x 620 mm

Korn	Papiergröße A x B (mm)	Inhalt	Bestell-einheit	Artikel-nummer	GTIN	UVP o. MwSt.	UVP inkl. MwSt.
40	620 x 100	5	1	4932341610	4002395304882	21,20 €	25,44 €
60	620 x 100	5	1	4932341611	4002395304899	19,50 €	23,40 €
80	620 x 100	5	1	4932341612	4002395304905	19,50 €	23,40 €
100	620 x 100	5	1	4932341613	4002395304912	18,90 €	22,68 €
150	620 x 100	5	1	4932341614	4002395304929	18,90 €	22,68 €

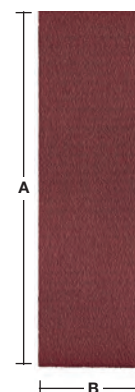

## Schleifbänder für Bandfeilen

**NEU**

Keramik Korn: extrem hohe Abtragleistung bei extrem hoher Standzeit.  
 Zum Schleifen von Schweißnähten, Konturen, Kanten oder Profilen.  
 Geeignet zur Bearbeitung von allen Metallen (Stahl, NE-Metallen, Aluminium, Titan und Edelstahl).  
 Keramik Korn für eine geringere Hitzeentwicklung verhindert Anlaufarben auf Edelstahl.  
 Geeignet für M12 FBFL10 und M12 FBFL13.

Korn	Größe (mm)	Inhalt	Bestell-einheit	Artikel-nummer	GTIN	UVP o. MwSt.	UVP inkl. MwSt.
60	330 x 10	10	1	4932492874	4058546477455	14,20 €	17,04 €
80	330 x 10	10	1	4932492875	4058546477462	14,20 €	17,04 €
120	330 x 10	10	1	4932492876	4058546477479	14,20 €	17,04 €
60	457 x 13	10	1	4932492881	4058546477523	17,90 €	21,48 €
80	457 x 13	10	1	4932492882	4058546477530	17,90 €	21,48 €
120	457 x 13	10	1	4932492883	4058546477547	17,90 €	21,48 €



## Vliesbänder für Bandfeilen

**NEU**

Widerstandsfähiges Nylonvlies mit sehr scharfem Kornmaterial für hohen, gleichmäßigen Abtrag, ohne das Werkstück zu beschädigen.  
 Für feines Schleifen, Entgraten, Mattieren oder Veredeln an allen Metallen einschließlich Edelstahl.  
 Geeignet für M12 FBFL10 und M12 FBFL13.

Korn	Größe (mm)	Inhalt	Bestell-einheit	Artikel-nummer	GTIN	UVP o. MwSt.	UVP inkl. MwSt.
50-80	330 x 10	5	1	4932492877	4058546477486	17,50 €	21,00 €
50-80	457 x 13	5	1	4932492884	4058546477554	19,90 €	23,88 €
180-220	330 x 10	5	1	4932492879	4058546477509	17,50 €	21,00 €
180-220	457 x 13	5	1	4932492886	4058546477578	22,10 €	26,52 €
100-150	330 x 10	5	1	4932492878	4058546477493	17,50 €	21,00 €
100-150	457 x 13	5	1	4932492885	4058546477561	22,10 €	26,52 €



## Polierbänder für Bandfeilen

**NEU**

Widerstandsfähiges Nylonvlies mit sehr scharfem Kornmaterial ideal zum Reinigen, Glätten und Polieren.  
 Erhältlich mit sehr feiner Körnung.  
 Polier-Vliesbänder sind geeignet für den Einsatz mit M12 FBFL10 und M12 FBFL13.

Beschreibung	Größe (mm)	Inhalt	Bestell-einheit	Artikel-nummer	GTIN	UVP o. MwSt.	UVP inkl. MwSt.
Sehr feines Vliesband	330 x 10	3	1	4932492880	4058546477516	14,30 €	17,16 €
Sehr feines Vliesband	457 x 13	3	1	4932492887	4058546477585	16,10 €	19,32 €





## Geradschleifer - Systemzubehör

Beschreibung	passend für Geradschleifer	Inhalt	Bestell-einheit	Artikel-nummer	GTIN	UVP o. MwSt.	UVP inkl. MwSt.
Ø 3 mm Spannzange	DGL 34,DGL 30 E,DG 30 E,PSG 12,PSG 14.4 PP,HD18 SG	1	1	4932308974	4002395309092	24,90 €	29,88 €
Ø 3 mm Spannzange	M18 FDG	1	1	4932471202	4058546288303	24,40 €	29,28 €
Ø 6 mm Spannzange	PSG 14.4 PP,HD18 SG,PSG 12,DG 30 E,DGL 30 E,DGL 34	1	1	4932313192	4002395302833	15,80 €	18,96 €
Ø 6 mm Spannzange	DG 7 E	1	1	4931391453	4002395734818	auf Anfrage	auf Anfrage
Ø 6 mm Spannzange	DG 14-50 Q	1	1	48660978	045242155620	42,60 €	51,12 €
Ø 8 mm Spannzange	DGL 34,DGL 30 E,DG 30 E,PSG 12,PSG 14.4 PP,HD18 SG,V 28 SG	1	1	4932313190	4002395302840	16,50 €	19,80 €
Ø 8 mm Spannzange	DG 7 E	1	1	4931391452	4002395734801	auf Anfrage	auf Anfrage
Ø 6.35 mm (1/4") Spannzange	DGL 34,DGL 30 E,DG 30 E,PSG 12,PSG 14.4 PP,HD18 SG	1	1	4932313194	4002395302857	16,50 €	19,80 €
① Softgrip-Ummantelung für M12FDGA	M12 FDGA	1	1	4932478759	4058546360412	23,10 €	27,72 €



## Blechscherer - Systemzubehör

Beschreibung	passend für Blechscherer	Inhalt	Bestell-einheit	Artikel-nummer	GTIN	UVP o. MwSt.	UVP inkl. MwSt.
4-fach-Wendemesser	PPS 12	1	1	4932308837	4002395311583	auf Anfrage	auf Anfrage
Schneidmesser für 4-fach-Wendemesser	KS 2.5,S 2.5	1	1	4932430171	4002395378326	45,00 €	54,00 €
	PPS 12	1	1	4932308838	4002395309085	45,00 €	54,00 €
Sechskantschlüssel 5/32"	SMC 1.2 Q	1	1	49960070	045242221554	1,10 €	1,32 €
Ersatzscherkopf	SMC 1.2 Q	1	1	48080500	045242089253	207,40 €	248,88 €



## Knabber - Systemzubehör

Beschreibung	passend für Knabber	Inhalt	Bestell-einheit	Artikel-nummer	GTIN	UVP o. MwSt.	UVP inkl. MwSt.
Stempel	KN 2 PN 14.4, PN 12,N 2	1	1	4932430172	4002395378333	97,50 €	117,00 €
Standardmatrize	KN 2 PN 14.4, PN 12,N 2	1	1	4932279565	4002395308521	109,30 €	131,16 €
Spezialmatrize für Wellblech. Max. Blechstärke 1,5 mm	KN 2 PN 14.4, PN 12,N 2	1	1	4932279498	4002395308514	133,70 €	160,44 €



## Premium-Zubehör für Polierer

Leicht anzuwenden: Farbcodierung der Politur, des Polierschwamms und des Poliertuches zur eindeutigen Zuordnung.  
 ROT: 1000 ml rote, hochabrasive Politur K1500 + roter Polierschwamm + rotes Poliertuch zum Entfernen tiefer bis leichter Kratzer.  
 GELB: 1000 ml gelbe feine Politur K2000 + gelber Polierschwamm + gelbes Poliertuch zum Entfernen von Hologrammen.  
 BLAU: 1000 ml ultrafeine Politur K3000 + blauer Polierschwamm + blaues Poliertuch für Hochglanz-Finisharbeiten.  
 20 mm dicker Polierschwamm empfohlen für den Einsatz mit Exzenter-Polierern.  
 25 mm dicker Polierschwamm empfohlen für den Einsatz mit Polierern.  
 Made in Germany.

### Premium-Zubehör für Polierer - Schwämme

**NEU**

Beschreibung	Ø (mm)	Breite (mm)	Inhalt	Bestell-einheit	Artikel-nummer	GTIN	UVP o. MwSt.	UVP inkl. MwSt.
Polierschwamm rot 140 / 20 mm	140	20	2	1	4932492310	4058546416775	32,30 €	38,76 €
Polierschwamm rot 140 / 25 mm	140	25	2	1	4932492319	4058546416867	32,30 €	38,76 €
Polierschwamm rot 160 / 20 mm	160	20	2	1	4932492316	4058546416836	32,30 €	38,76 €
Polierschwamm fein gelb 140 / 20 mm	140	20	2	1	4932492311	4058546416782	32,30 €	38,76 €
Polierschwamm fein gelb 140 / 25 mm	140	25	2	1	4932492320	4058546416874	32,30 €	38,76 €
Polierschwamm fein gelb 160 / 20 mm	160	20	2	1	4932492317	4058546416843	32,30 €	38,76 €
Polierschwamm ultrafein blau 140 / 20 mm	140	20	2	1	4932492312	4058546416799	32,30 €	38,76 €
Polierschwamm ultrafein blau 140 / 25 mm	140	25	2	1	4932492321	4058546416881	32,30 €	38,76 €
Polierschwamm ultrafein blau 160 / 20 mm	160	20	2	1	4932492318	4058546416850	32,30 €	38,76 €



### Premium-Zubehör für Polierer - Poliertücher

**NEU**

Beschreibung	Länge (mm)	Breite (mm)	Inhalt	Bestell-einheit	Artikel-nummer	GTIN	UVP o. MwSt.	UVP inkl. MwSt.
Poliertuch rot 40 x 40 mm	400	400	2	1	4932492306	4058546416737	30,10 €	36,12 €
Poliertuch gelb 40 x 40 mm	400	400	2	1	4932492307	4058546416744	30,10 €	36,12 €
Poliertuch blau 40 x 40 mm	400	400	2	1	4932492308	4058546416751	30,10 €	36,12 €



**Premium-Zubehör für Polierer - Polituren**

**NEU**



Beschreibung	Inhalt	Bestell-einheit	Artikel-nummer	GTIN	UVP o. MwSt.	UVP inkl. MwSt.
<b>Politur rot 1000 ml</b> Politur 1500. Eine grobe K1500 Politur zum Entfernen tiefer Kratzer ohne den Lack zu beschädigen. Geeignet zum Entfernen von Staubkörnern, Orangenhaut, Lackläufern und tiefen Kratzern. Frei von Wachs, Silikon und toxischen Lösungsmitteln. Empfohlen in Verwendung mit dem roten Polierschwamm und roten Poliertuch.	1	1	<b>4932492300</b>	4058546416676	68,60 €	82,32 €
<b>Politur fein gelb 1000 ml</b> Politur 2000. K2000 Politur zum Entfernen feiner Kratzer ohne den Lack zu beschädigen. Frei von Wachs, Silikon und toxischen Lösungsmitteln. Empfohlen in Verwendung mit dem gelben Polierschwamm und gelben Poliertuch.	1	1	<b>4932492301</b>	4058546416683	68,60 €	82,32 €
<b>Politur fein blau 1000 ml</b> Politur 3000. Eine mittelfeine K3000 Politur zum Entfernen feiner Kratzer, Hologrammen und Wirbeln. Frei von Silikon. Empfohlen in Verwendung mit dem ultrafeinen blauen Polierschwamm und blauen Poliertuch.	1	1	<b>4932492302</b>	4058546416690	68,60 €	82,32 €

**Premium-Zubehör für Polierer - Kletthaftung Ø 125 mm**

Beschreibung	Ø (mm)	Höhe (mm)	Inhalt	Bestell-einheit	Artikel-nummer	GTIN	UVP o. MwSt.	UVP inkl. MwSt.
① Polierteller mit M14-Gewinde. Sehr flach und flexibel. Geringere Vibrationen ermöglichen ein präzises Arbeiten an flachen und runden Profilen	125		1	1	<b>4932430394</b>	4002395380558	31,20 €	37,44 €
② Lammwollpolierscheibe. 100% natürliche Lammwolle. Premium-Qualität mit hoher Faserdichte für eine lange Lebensdauer. Integrierte Softtouch-Schicht ermöglicht einfache Anpassung an flache oder runde Profile. Anwendung: Glanzpolieren. Sehr gut geeignet zum Polieren temperaturempfindlicher Lacke aufgrund hitzebeständiger Fasern, z.B. Stoßstangen	135	25	1	1	<b>4932430395</b>	4002395380565	22,80 €	27,36 €
③ Mikrofaser-Poliertuch. Superweiches Premium-Mikrofaser-Poliertuch für Lack-Finisharbeiten. Nimmt Rückstände zuverlässig und schonend – ideal geeignet für Finisharbeiten und zum Entfernen von Wasserflecken von empfindlichen Oberflächen. Waschmaschinengeeignet bei 30° ohne Verwendung von Weichspüler	400 x 400		1	1	<b>4932430398</b>	4002395380596	15,20 €	18,24 €



**Polierer - Zubehör - Kletthaftung Ø 150 mm**

Beschreibung	Ø (mm)	Höhe (mm)	Inhalt	Bestell-einheit	Artikel-nummer	GTIN	UVP o. MwSt.	UVP inkl. MwSt.
<p>Polierteller. Anwendung: Aufnahme von Lammwollpolierscheiben und -schwämmen.</p> <p>① Eigenschaften: M14-Gewinde, bruchsicher mit integrierter weicher und flexibler Schaumstoffeinlage, Kletthaftung</p>	150	25	1	1	<b>4932373161</b>	4002395347285	32,80 €	39,36 €
<p>② Filzpolierscheibe weich. Zum Polieren / Nachpolieren neuer Lackarbeiten, NE-Metallen und Edelstahl, auch mit Polierpaste verwendbar.</p>	150	25	1	1	<b>4932373163</b>	4002395347902	10,50 €	12,60 €
<p>③ Lammwollpolierscheibe. Zum Glanzpolieren</p>	150	25	1	1	<b>4932373164</b>	4002395347926	18,70 €	22,44 €
<p>④ Polierschwamm hart. Zum Polieren von verwittertem Lack, Lackpflege</p>	150	50	1	1	<b>4932373165</b>	4002395347940	15,30 €	18,36 €
<p>⑤ Polierschwamm weich. Zum Polieren/Nachpolieren von Lack, Lackpflege</p>	150	50	1	1	<b>4932373186</b>	4002395347964	15,20 €	18,24 €



**Akku-Mini-Polierer**

Beschreibung	Ø (mm)	Höhe (mm)	Inhalt	Bestell-einheit	Artikel-nummer	GTIN	UVP o. MwSt.	UVP inkl. MwSt.
<p>① Kunststoff-Schleif-/Polierteller. Gewinde: M9 x 0,75. Kletthaftung. Zur Verwendung von Polierschwämmen und Schleifpapier</p>	76		1	1	<b>4932430488</b>	4002395381494	16,00 €	19,20 €
<p>② Polierschwamm - hart (gelb). Harter Schwamm zur Verwendung von abrasiver Politur zur Entfernung tiefer Kratzer. Kletthaftung. Kunststoff-Schleif-/Polierteller erforderlich</p>	75	25	1	1	<b>4932430489</b>	4002395381500	8,30 €	9,96 €
<p>③ Polierschwamm - weich (weiß). Weicher Schwamm zur Verwendung mit leichter Politur und zum Entfernen kleiner Kratzer. Kletthaftung. Kunststoff-Schleif-/Polierteller erforderlich</p>	80	25	1	1	<b>4932430490</b>	4002395381517	6,30 €	7,56 €
<p>④ Lammwollpolierscheibe. Kletthaftung. Kunststoff-Schleif-/Polierteller erforderlich.</p>	80		1	1	<b>4932430838</b>	4002395385003	12,20 €	14,64 €
<p>⑤ Filzpolierscheibe. Gewinde M9 x 0,75. Gerändeltes Gewinde zum Fixieren von Schleifpapier und Oberflächenfinish-Produkten - ideal für Schleifarbeiten wie z.B. Korrosionsentfernung. Ideal zum Schleifen kleiner oder schlecht erreichbarer Flächen wie z.B. Quetschnähte, Türrahmen und Radkästen.</p>	46		1	1	<b>4932430492</b>	4002395381531	10,00 €	12,00 €





## Schleifer - Systemzubehör

### Schwingschleifer - Systemzubehör

Beschreibung	passend für Schwingschleifer	Inhalt	Bestell-einheit	Artikel-nummer	GTIN	UVP o. MwSt.	UVP inkl. MwSt.
Ersatzfiltersack für 4932345544	VSS 20, VSSE 20, VSS 22, VSSE 22, VS 230, VSS 260, VSSE 260	5	1	4931442873	4002395247882	auf Anfrage	auf Anfrage



### Bandschleifer - Systemzubehör

Beschreibung	passend für Bandschleifer	Inhalt	Bestell-einheit	Artikel-nummer	GTIN	UVP o. MwSt.	UVP inkl. MwSt.
Ersatzstaubsack	BS 100 S, BS 100 LE	1	1	4932336597	4002395311026	19,40 €	23,28 €
Schraubzwingen-Paar für MILWAUKEE® Bandschleifer		2	1	4932459653	4058546028251	51,20 €	61,44 €



### Diamantbohrkronen - Systemzubehör

Beschreibung	Inhalt	Bestell-einheit	Artikel-nummer	GTIN	UVP o. MwSt.	UVP inkl. MwSt.
Diamantbohrkronen Auszugswerkzeug	1	1	4932492363	4058546417307	19,90 €	23,88 €



### Diamantzubehör - Schärffplatten

Spezielle Korundmischung zum Schärfen von Diamanttrennscheiben und Diamant-Bohrkronen. Hohe Schleifgeschwindigkeit ohne die Diamantkörnung zu beschädigen. Diamanttrennscheiben mit einem Durchmesser > 230 mm müssen mit einer großen Schärffplatte geschliffen werden. Für alle Diamantbohrkronen wird ebenfalls die große Schärffplatte empfohlen. Um Diamanttrennscheiben und -bohrkronen zu schärfen reichen 2-3 Schnitte in die Schärffplatte aus. Ausschließlich trocken schleifen, kein Wasser erforderlich. Kleine Schärffplatte: 200 x 50 x 50 mm. Große Schärffplatte: 300 x 160 x 40 mm.



Beschreibung	Länge (mm)	Breite (mm)	Inhalt	Bestell-einheit	Artikel-nummer	GTIN	UVP o. MwSt.	UVP inkl. MwSt.
Schärffplatte groß - 1 Stk.	300	160	1	1	4932492362	4058546417291	209,00 €	250,80 €
Schärffplatte klein - 1 Stk.	200	50	1	1	4932492361	4058546417284	29,90 €	35,88 €

## Exzentrerschleifer - Systemzubehör

Beschreibung	Ø (mm)	passend für Exzentrerschleifer	Inhalt	Bestell-einheit	Artikel-nummer	GTIN	UVP o. MwSt.	UVP inkl. MwSt.
① Grundplatte Ø 125 mm, 8-Loch. Komplett mit Ersatzmanschette	125	ROS 125 E	2	1	<b>4932430091</b>	4002395377527	24,90 €	29,88 €
① Grundplatte Ø 150 mm, 6-Loch. Komplett mit Ersatzmanschette	150	TXE 150, ROS 150 E	2	1	<b>4932357591</b>	4002395343317	32,40 €	38,88 €
		ROS 150 E-2			<b>4932430145</b>	4002395378067	27,80 €	33,36 €
Clean Line System. Staubsackhalter mit Staubsack	125	ROS 125 E	1	1	<b>4931435448</b>	4002395889563	auf Anfrage	auf Anfrage
	150	ROS 150	1	1	<b>4931435911</b>	4002395874729	auf Anfrage	auf Anfrage
Ersatzfiltersack für 4932345544		TXE 150, TX 125, ROS 150 E	5	1	<b>4931442873</b>	4002395247882	auf Anfrage	auf Anfrage
Staubsackhalter für Staubsack 4932313096	125/150	ROS 150 E, TXE 150	1	1	<b>4931329719</b>	4002395610938	auf Anfrage	auf Anfrage
② Lammwollpolierscheibe. Zum Glanzpolieren	150	ROS 150, ROS 150 E, TXE 150	1	1	<b>4932373164</b>	4002395347926	18,70 €	22,44 €
③ Lammwollpolierscheibe. 100% natürliche Lammwolle. Premium-Qualität mit hoher Faserdichte für eine lange Lebensdauer. Integrierte Softtouch-Schicht ermöglicht einfache Anpassung an flache oder runde Profile. Anwendung: Glanzpolieren. Sehr gut geeignet zum Polieren temperaturempfindlicher Lacke aufgrund hitzebeständiger Fasern, z.B. Stoßstangen	135	TX 125, ROS 125 E	1	1	<b>4932430395</b>	4002395380565	22,80 €	27,36 €
④ Polierschwamm hart. Zum Polieren von verwittertem Lack, Lackpflege	150	TXE 150, ROS 150 E, ROS 150	1	1	<b>4932373165</b>	4002395347940	15,30 €	18,36 €

①



②



③



④



SYSTEMZUBEHÖR

## Polierteller mit Kletthaftung für M18 FUEL™ Akku-Polierer

Beschreibung	Durchmesser des Stütztellers (mm)	Inhalt	Bestell-einheit	Artikel-nummer	GTIN	UVP o. MwSt.	UVP inkl. MwSt.
① Polierteller mit Kletthaftung für M18 FROPBP125	125mm	1	1	<b>4932479964</b>	4058546377588	22,70 €	27,24 €
Polierteller mit Kletthaftung für M18 FROPBP150	150mm	1	1	<b>4932479965</b>	4058546377595	22,70 €	27,24 €

①

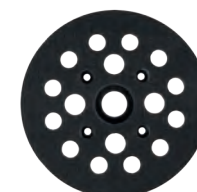

## Systemzubehör - Magnetbohrständer



4932604226

**MDE/P 41  
M18™ FMDP-502 C**

**MD 38**

**MDE 42/MBE 1200  
Aufnahme 1/2" x 20 UNF**

**MDE 4-85  
Aufnahme Morsekegel 3**

**Auswerfer für  
Morsekegel**



49590020

**Aufnahme und  
Bohrfutter**



**Metall-  
bohrer**



1/2" x 20  
48662125

**Aufnahme und  
Bohrfutter 1,5-13 mm**



**Metall-  
bohrer**



1/2" x 20 UNF  
4932267980

**Zahnkranzbohr-  
futter 1,5 - 13 mm**



4932371785  
**Öl-  
Zuführungsring**



1/2" x 20 UNF  
19 mm Weldon  
4932372781

**Fräseraufnahme  
(Standardzubehör)**



4932371782  
**Ölflasche**



MT 3  
4932371788  
**Öl-  
Zuführungsdorn**



MT 3  
19 mm Weldon  
4932343310

**Fräseraufnahme  
(Standardzubehör)**



MT 3  
B 16  
4932117042

**Bohrfutter-  
adapter**



B 16  
4932127010  
**Zahnkranzbohrfutter  
1 - 16 mm**

19 mm Weldon

19 mm Weldon



**30-mm-Fräser  
(kurz)**

49590011

**Zentrierstift  
25 mm**



**50-mm-Fräser  
(lang)**

49590012

**Zentrierstift  
50 mm**

**Metallbohrer**

## Systemzubehör - SAWZALL™ Säbelsägen

Beschreibung	passend für Säbelsägen	Inhalt	Bestell-einheit	Artikel-nummer	GTIN	UVP o. MwSt.	UVP inkl. MwSt.
Umbausatz: von FIXTEC-Aufnahme auf 20 mm Aufnahme	SSE 1000 QX,SSPE 1000 QX,SSH 800 QX Hatchet, PSH 18v hatchet,V18 SX,SSPE 1300 QX, M18 FUEL™ SAWZALL,USE 980 X,V28 SX, SSPE 1500 X	1	1	42680685	045242221554	1,10 €	auf Anfrage
Klemme							auf Anfrage
Schraube							auf Anfrage
Sechskantschlüssel 5/32"							1,32 €
Umbausatz: von FIXTEC-Aufnahme auf 1/2" Universalaufnahme	SSE 1000 QX,SSPE 1000 QX,SSH 800 QX Hatchet, PSH 18v hatchet,V18 SX,SSPE 1300 QX, M18 FUEL™ SAWZALL,USE 980 X,V28 SX, SSPE 1500 X	1	1	49225016	045242182060	1,10 €	auf Anfrage
Klemme							auf Anfrage
Schraube							auf Anfrage
Sechskantschlüssel 5/32"							1,32 €
HD Box Größe 1. Lieferung inkl. Schnellverschlüssen und Schaumstoffeinlage. Größe 1 (L x W x H) 475 x 358 x 132 mm.	PSH 18v hatchet	1	1	4932453385	4002395146376	47,30 €	56,76 €

## Systemzubehör - Stichsägen

Beschreibung	HD18 JS/JSB BST 18 X Li JS 120 x JSPE 135 TX STEP 1200 BX/X JSPE 90 X FSPE 11 X BSPE 110 QX STEP 800 X ST 800 XE V28 JSB	STEP 70 STEP 75 ST 700 E STEP 90 X STEP 100 X FSPE 100 XL BSPE 100 XL	Inhalt	Bestell-einheit	Artikel-nummer	GTIN	UVP o. MwSt.	UVP inkl. MwSt.
Gleitschuh für Materialien mit empfindlicher Oberfläche	•	•	1	1	4932430356	4002395380176	12,40 €	14,88 €
			1	1	4932430834	4002395384969	auf Anfrage	auf Anfrage



## Magnetischer Rohradapter

Beschreibung	Inhalt	Bestell-einheit	Artikel-nummer	GTIN	UVP o. MwSt.	UVP inkl. MwSt.
Magnetischer Rohradapter	1	1	48100130	045242362882	66,60 €	79,92 €



## Rohrständer - Systemzubehör

Beschreibung	Inhalt	Bestell-einheit	Artikel-nummer	GTIN	UVP o. MwSt.	UVP inkl. MwSt.
① MILWAUKEE® Rohrständer austauschbare Backen	1	1	4932478923	4058546362058	99,00 €	118,80 €
MILWAUKEE® Rohrständer mit Neoprenbacken	1	1	4932478924	4058546362065	99,00 €	118,80 €
② MILWAUKEE® Rohrständer mit Edelstahlbacken	1	1	4932478925	4058546362072	99,00 €	118,80 €
③ MILWAUKEE® Rohrständer abnehmbarer Einlegeboden	1	1	4932478926	4058546362089	114,00 €	136,80 €

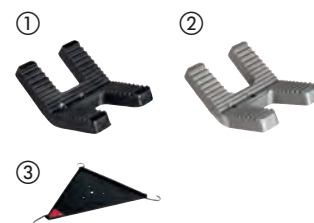

## Kapp- und Gehrungssägen - Systemzubehör

Beschreibung	Inhalt	Bestell-einheit	Artikel-nummer	GTIN	UVP o. MwSt.	UVP inkl. MwSt.
① Kapp- und Gehrungssäge Ersatz-Standhalterungen	1	1	4932459712	4058546028848	48,60 €	58,32 €
② MSLA2 Zusatztisch für MSL 2000	1	1	4932459713	4058546028855	36,50 €	43,80 €
③ Tragegurt	1	1	4932459720	4058546028923	24,30 €	29,16 €





## Systemzubehör - Nassbohrkronen

Beschreibung	DD3 152	DCM2 250C & DCM2 350C	MXF DCD150	Inhalt	Bestell-einheit	Artikel-nummer	GTIN	UVP o. MwSt.	UVP inkl. MwSt.
<p>① Befestigungsset für Beton. Ø 16 mm Bohrer zum Vorbohren des Schlagankers verwenden</p> <p>Bestehend aus 5 Schlagankern M 12, Einschläger, Gewindestange, Scheibe und Mutter</p>	✓	✓	✓	9	1	4932399731	4002395363827	81,40 €	97,68 €
<p>1 3/4" Mausschlüssel. Zum Halten der Bohrspindel beim Bohrkronenwechsel</p>		✓		1	1	49964705	045242222766	24,50 €	29,40 €
<p>② 32 mm Mausschlüssel. Zum Halten der Bohrspindel.</p>	✓			1	1	4931428009	4002395844791	auf Anfrage	auf Anfrage
<p>41 mm Mausschlüssel. Zum Halten der Bohrspindel.</p>	✓	✓		1	1	4931428010	4002395844807	auf Anfrage	auf Anfrage
<p>③ FIXTEC Leichtlösering. Geeignet für alle Diamant-Kernbohrmotoren mit 1 1/4" Aufnahme. Leichtlösering verhindert ein Festsetzen der Bohrkronenverschraubung</p>	✓	✓		1	1	4932352053	4002395367108	123,50 €	148,20 €
<p>④ 1 1/4" zu 1/2" Adapter. Ermöglicht den Einsatz von &lt;50 mm Diamantbohrkronen mit einer 1 1/4" Maschinenaufnahme</p>	✓	✓		1	1	4932352627	4002395372850	45,60 €	54,72 €
<p>⑤ 1 1/4" Verlängerung, Länge 300 mm</p>	✓	✓	✓	1	1	4932399724	4002395363759	109,60 €	131,52 €
<p>1 1/4" Verlängerung, Länge 500 mm</p>	✓	✓	✓	1	1	4932399725	4002395363766	159,90 €	191,88 €
<p>⑥ Teleskop-Verlängerung. Verlängerungsstück zur Befestigung des Bohrständers anstelle des Ankerbolzens. Max. 500 kg, höhenverstellbar 1,8-2,9 m</p>	✓	✓	✓	1	1	4932399732	4002395363834	520,20 €	624,24 €
<p>⑦ Vakuumpumpe VP6. Zur Befestigung des Diamant-Kernbohrständers auf ebenen Flächen. Unterdruck 850 mbar. Max. Vakuumleistung: 6 m³/h / 100 l/min. Spannung: 220-240 V</p>	✓	✓	✓	1	1	4932352094	4002395367474	1124,60 €	1349,52 €
<p>⑧ Vakuumpumpe. Gummidichtung 4931428665</p>	✓			1	1	4932352676	4002395373345	207,30 €	248,76 €
<p>⑨ WT 10 Wassertank. 10 Liter Stahltank mit Polyesterbeschichtung zum Schutz vor Rost. Robuste Messingpumpe mit max. 6 bar Druck. 2,5 m Schlauch mit Quick Connection Verbindung - passt auf MILWAUKEE® Diamantbohrkronen</p>	✓	✓	✓	1	1	4932399726	4002395363773	314,10 €	376,92 €
<p>⑩ Wasserfangring für DR 152 T. Für Bohrkronen bis max. Ø 152 mm.</p>				1	1	4932478073	4058546340063	142,10 €	170,52 €
<p>Wasserfangring für DR 152 T</p>				1	1	4932352678*	4002395373369	38,60 €	46,32 €
<p>⑪ Wasserfangring für DR 250 TV: Zur Verwendung mit max. Ø 180 mm Bohrkronen</p>			✓	1	1	4932399727	4002395363780	413,60 €	496,32 €
<p>Ersatz-Dichtscheibe für Wasserfangring DR 250 TV.</p>			✓	1	1	4932399729	4002395363803	51,50 €	61,80 €
<p>⑫ Wasserfangring für DR 350 T. Für Bohrkronen bis max. Ø 300 mm.</p>				1	1	4932399728	4002395363797	449,20 €	539,04 €
<p>Ersatz-Dichtscheibe für Wasserfangring für DR 350 T.</p>				1	1	4932399730	4002395363810	51,50 €	61,80 €
<p>⑬ Distanzstück T = 50 mm. Muss zwischen Bohrständler und Motor bei Bohrkronen &gt; 250 mm und max. 350 mm eingesetzt werden. Im Lieferumfang des DR 350 T enthalten.</p>		✓		1	1	4932399736	4002395363872	231,10 €	277,32 €
<p>⑭ Schnellwechselplatte für Bohrmotoren DR 250 TV und DR 350 T</p>		✓		1	1	4932399733	4002395363841	231,10 €	277,32 €
<p>⑮ Wasserfangring: für den universellen Einsatz mit Diamantkernbohrmaschinen. Für Bohrkronen bis max. Ø 152 mm.</p>	✓	✓	✓	1	1	4932478073	4058546340063	142,10 €	170,52 €
<p>⑯ Zentrierbohrer-Adapter für DD3-152. Zentrierbohrer SDS-Plus (Ø 8 x 110 mm, 4932307070)</p>	✓	✓	✓	1	1	4932352679	4002395373376	81,80 €	98,16 €



\*Solange der Vorrat reicht.

## Systemzubehör - Mauernutfräsen

Die AUDD Diamanttrennscheibe ist die perfekte Lösung für 80% der Anwendungen mit einer Mauernutfräse.

- 30 % weniger Belastung der Maschine
- 40% schnellere Schnittgeschwindigkeit

**SPEEDCROSS**

	① HUDD	② AUDD	③ DSU
feuerfeste Materialien	◆	✓	
Porenbetonsteine	◆	✓	◆
Ziegel, mittelhart bis weich	✓	✓	✓
Beton, mittelhart	✓	✓	✓
Stahlbeton	✓	◆	✓
Beton mit Feuersteinzuschlag und Bewehrung	◆	✓	
Schamott	✓	✓	✓
Übliche Baumaterialien	✓	✓	✓
Granit	✓		✓
Kalksandstein, weich und bruchrau	◆	✓	◆
Kalksandstein, mittelhart	✓	✓	
Estrich	◆	✓	◆

✓ Maximale Schnittleistung

◆ Bedingt geeignet - bei dieser Anwendung verringert sich die Standzeit



Beschreibung	passend für Mauernutfräsen	Inhalt	Bestell-einheit	Artikel-nummer	GTIN	UVP o. MwSt.	UVP inkl. MwSt.
④ Stirnlochschlüssel gerade	MFE 1500, MFE 1305, MF 1900	DME 30, DME 45, WCS 45, DME 65, WCE 65, WCE 30	1	1	4932367712	4002395338467	6,80 € 8,16 €
⑤ Sechskantschlüssel mit Griff	MFE 1500, MFE 1305, MF 1900	WCE 30, WCS 45, WCE 65, DME 30, DME 45, DME 65	1	1	4931362928	4002395661879	auf Anfrage auf Anfrage
Staubschutzgitter schützt den Motor vor abrasiven Stäuben. AGS 15-125 C	MFE 1500, MFE 1305, MF 1900	WCE 30, WCS 45, DME 30, DME 45	1	1	4932329397	4002395303892	11,90 € 14,28 €
Staubschutzgitter. Schützt den Motor vor abrasiven Stäuben		WCE 65, DME 65	1	1	4932326525	4002395303311	15,20 € 18,24 €
⑥ Saugschlauchadapter mit Bajonett-Verschluss zum direkten Anschluss des Saugschlauchs an die Maschine	MFE 1500, MFE 1305, MF 1900	WCE 30, WCS 45, WCE 65, DME 30, DME 45, DME 65	1	1	4932362778	4002395334285	27,40 € 32,88 €
Zusatzhandgriff	MFE 1500, MFE 1305, MF 1900	WCE 30, WCS 45, DME 30, DME 45	1	1	4932409546	4002395370870	11,00 € 13,20 €
Spannflansch	MFE 1305	DME 1300	1	1	4932334667	4002395304448	17,50 € 21,00 €
Spannmutter	MFE 1305	DME 1300	1	1	4932334706	4002395304455	22,50 € 27,00 €
Distanzscheiben-Set. 6 Scheiben	MFE 1305		6	1	4931334675	4002395762804	auf Anfrage auf Anfrage



## Schrauber - Systemzubehör

Beschreibung	passend für Bohrmaschinen	Inhalt	Bestell-einheit	Artikel-nummer	GTIN	UVP o. MwSt.	UVP inkl. MwSt.
① Führungshülse für Trockenbau	DWE 4000 Q, DWSE 4000 Q, TKSE 2500 Q, 6790, 6743	1	1	<b>49261036</b>	045242185245	auf Anfrage	auf Anfrage
② Führungshülse für Selbstbohrschrauben	TKSE 2500 Q, 6790	1	1	<b>49261082</b>	045242185375	auf Anfrage	auf Anfrage
1/4" Magnetbithalter 76 mm lang	DWE 4000 Q, DWSE 4000 Q, 6743	1	1	<b>48323065</b>	045242128600	12,70 €	15,24 €
1/4" Magnetbithalter 76 mm, zusätzlich wird die Führungshülse 49261036 benötigt	TKSE 2500 Q, 6790	1	1	<b>48323070</b>	045242128655	13,20 €	15,84 €
③ Sechskant-Steckschlüssel Set (3-teilig) Ø 6 / 8 / 10 mm magnetische Steckschlüssel	TKSE 2500 Q, 6790, TQSE 1200 Q, TQSE 2500 Q, 6580, 6581	3	1	<b>49663004</b>	045242207848	38,40 €	46,08 €
④ Magazinvorsatz CA 55 für M18 FSG		1	1	<b>4933459202</b>	4002395289974	114,00 €	136,80 €
⑤ PH2 148 mm Schrauberbit Trockenbauwände für M18 FSG		3	1	<b>4932459393</b>	4058546010546	8,00 €	9,60 €
⑥ Magnetbithalter für Trockenbauwände 1/4" 75 mm für M18 FSG		1	1	<b>4932459394</b>	4058546010553	7,10 €	8,52 €
⑦ M12FPDX-OA Exzenter-Vorsatz 1/4" Hex für M12FPDX		1	1	<b>4932464481</b>	4058546224264	54,80 €	65,76 €
⑧ M12FPDX-RAA Winkelschraub-Vorsatz zum Bohren und Schrauben an engen Stellen. 90°-Winkel. In 12 Positionen arretierbar. Bit-Direktaufnahme.		1	1	<b>4932464480</b>	4058546224257	85,30 €	102,36 €
⑨ 13 mm FIXTEC-Schnellwechselbohrfutter für M12FPDX		1	1	<b>4932464479</b>	4058546224240	31,60 €	37,92 €
⑩ Mundstück-Set für Blindnietgerät		4	1	<b>48540100</b>	045242504466	39,60 €	47,52 €
⑪ 152 mm Verlängerung für M12™ Akku-Blindnietgerät		3	1	<b>48950100</b>	045242504459	92,60 €	111,12 €
⑫ M12BDDX-OA Exzenter-Vorsatz für M12 BDDX. In 12 Positionen arretierbar		1	1	<b>4932430432</b>	4002395380930	51,20 €	61,44 €
⑬ M12BDDX-RAA Winkelschraub-Vorsatz für M12 BDDX zum Bohren und Schrauben in beengten Platzverhältnissen. 90°-Winkel. In 12 Positionen arretierbar. Bit-Direktaufnahme		1	1	<b>4932430433</b>	4002395380947	51,20 €	61,44 €
⑭ Mundstückset für M18 FUEL™ ONE-KEY™ Akku-Blindnietgerät		4	250	<b>4932478961</b>	4058546362430	46,20 €	55,44 €
⑮ Mundstückset lang für M18 FUEL™ ONE-KEY™ Akku-Blindnietgerät		1	100	<b>4932478962</b>	4058546362447	93,60 €	112,32 €



## Zusatzhandgriffe

Beschreibung	Inhalt	Bestell-einheit	Artikel-nummer	GTIN	UVP o. MwSt.	UVP inkl. MwSt.
① Zusatzhandgriff mit Tiefenanschlag für alle Bohr- und Schlagbohrmaschinen mit 43 mm Spannhals	1	1	<b>4932373725</b>	4002395352647	16,00 €	19,20 €
② Zusatzhandgriff mit Tiefenanschlag für alle Bohr- und Schlagbohrmaschinen mit kurzem 13-mm-Spannhals mit Durchmesser 43 mm	1	1	<b>4932364149</b>	4002395342198	22,70 €	27,24 €



## QUIK-LOK™ Kabel

Kabellänge (m)	Landesversion	Inhalt	Bestell-einheit	Artikel-nummer	GTIN	UVP o. MwSt.	UVP inkl. MwSt.
4	EU	1	1	4932373502	4002395351725	26,70 €	32,04 €
10	EU	1	1	4932373503	4002395351732	40,90 €	49,08 €
4	CH	1	1	4932373504	4002395351749	25,50 €	30,60 €
6	EU	1	1	4932364483 <sup>1</sup>	4002395337620	36,60 €	43,92 €
QUIK-LOK Kabel Reparatursatz		1	1	4931380758	4002395714551	auf Anfrage	auf Anfrage



1 besonders haltbar und säurebeständig

## Universeller Winkelbohrkopf

Mit dem Winkelbohrkopf wird die MILWAUKEE® HDE 13 RQD einfach zur Winkelbohrmaschine.

Besonders geeignet für Arbeiten an schwer zugänglichen, engen Stellen.

Um 360° schwenkbar.

Für zwei Geschwindigkeiten: 1. Langsam: Die Drehzahl sinkt um 30 %, das Drehmoment steigt um 50 %. 2. Schnell: Die Drehzahl steigt um 50 %.

Beschreibung	Inhalt	Bestell-einheit	Artikel-nummer	GTIN	UVP o. MwSt.	UVP inkl. MwSt.
Winkelbohrkopf	1	1	48062871	045242088812	157,10 €	188,52 €

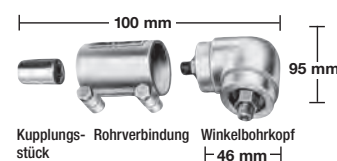

Kupplungsstück Rohrverbindung Winkelbohrkopf  
46 mm



Um 360° schwenkbar, in jeder Position arretierbar.

## Schlagschrauber - Systemzubehör

Beschreibung	Inhalt	Bestell-einheit	Artikel-nummer	GTIN	UVP o. MwSt.	UVP inkl. MwSt.
Sicherungsstift. Verhindert ein Abrutschen der Nuss während des Schraubens	1	1	49170405	045242178919	3,90 €	4,68 €















Beschreibung	Inhalt	Bestell-einheit	Artikel-nummer	GTIN	UVP o. MwSt.	UVP inkl. MwSt.
Softgrip-Ummantelung für M18 CIW.	1	1	49162754	045242320455	31,40 €	37,68 €
Softgrip-Ummantelung für M18 CHIW und M28 CHIW	1	1	49162763	045242324255	49,70 €	59,64 €
Softgrip-Ummantelung für M18 FMTIWP	1	1	49162861	045242510146	34,50 €	41,40 €
Softgrip-Ummantelung für M18 FHIWP12 & M18 ONEFHIWP12	1	1	49162766	045242506415	31,40 €	37,68 €
Softgrip-Ummantelung für M18 FHIWF12, M18 ONEFHIWF12 & M18 ONEFHIWF34	1	1	49162767	045242506422	31,40 €	37,68 €
Softgrip-Ummantelung für M18FIW2F & M18FIW2P	1	1	4932478770	4058546360528	31,40 €	37,68 €
Softgrip-Ummantelung für M18ONEFHIWF1	1	1	4932478760	4058546360429	43,30 €	51,96 €
Softgrip-Ummantelung für M18FMTIW2F & M18FMTIW2P	1	1	4932478771	4058546360535	31,40 €	37,68 €
Softgrip-Ummantelung für M12FIWF	1	1	4932478758	4058546360405	23,10 €	27,72 €
Softgrip-Ummantelung für M12 FRAWF38 & M12 FRAWF12	1	1	4932479098	4058546368920	21,60 €	25,92 €
Softgrip-Ummantelung für M12 FIR38	1	1	4932479100	4058546368944	21,60 €	25,92 €
Softgrip-Ummantelung für M12 FID	1	1	4932479102	4058546368968	21,60 €	25,92 €
Softgrip-Ummantelung für M18 FID2	1	1	4932479103	4058546368975	33,10 €	39,72 €
Softgrip-Ummantelung für M18 ONEFHIWF1	1	1	4932479975	4058546377694	42,10 €	50,52 €
Rubber sleeve for M12 FID2 (1PC)	1	1	4932479974	4058546377687	29,00 €	34,80 €
Softgrip-Ummantelung für M12 FID2	1	1	4932479977	4058546377717	22,70 €	27,24 €
RUBBER SLEEVE FOR M18FHIW2F12	1	1	4932493560	4058546484316	39,00 €	46,80 €
RUBBER SLEEVE FOR M18FHIW2P12	1	1	4932493581	4058546484521	39,00 €	46,80 €
Softgrip-Ummantelung für M12 FIR38LR	1	1	4932479097	4058546368913	21,60 €	25,92 €
Softgrip-Ummantelung für M12 FHIR14 & M12 FHIR38	1	1	4932479099	4058546368937	21,60 €	25,92 €
Softgrip-Ummantelung für M12 FIR12	1	1	4932479101	4058546368951	21,60 €	25,92 €
Softgrip-Ummantelung für M12 FPTR	1	1	4932492931	4058546478025	5,90 €	7,08 €





## Bohrhämmer - Systemzubehör

### FIXTEC und SDS-Plus Adapter

Antrieb	Werkzeugaufnahme	Artikelnummer 4932	GTIN 4002395	UVP o. MwSt.	UVP inkl. MwSt.	
① FIXTEC	 SDS-Plus	379877	346561	36,50 €	43,80 €	① 
② FIXTEC	 SDS-Plus	399152	357628	36,50 €	43,80 €	② 
③ FIXTEC	 SDS-Plus	352299	369584	35,40 €	42,48 €	③ 
④ FIXTEC	 1/2" x 20 UNF	371807	344710	31,20 €	37,44 €	④ 
⑤ FIXTEC	 1/2" x 20 UNF Geeignet für M18 CHX, M18 CHPX, HD 18HX, V18 HX, HD 28 HX, V28 HX, PH 30PowerX, PH 28X, PH 26X, PLH 28XE, PLH 26QEX, KH 24XE, KH 26XE, BH 26LXE, KH 28Super XE.	399154	357635	31,20 €	37,44 €	⑤ 
⑥ SDS-Plus	 1/2" x 20 UNF Bohrfutteradapter mit Bit-Direkt-Aufnahme (1/4").	367438	337668	36,00 €	43,20 €	⑥ 
⑦ SDS-Plus	 1/2" x 20 UNF Bohrfutteradapter mit Sicherungsschraube.	367166	334438	22,70 €	27,24 €	⑦ 

## Zahnkranzbohrfutter

Spannbereich (mm)	Bohreraufnahme	Spannkraftsicherung	Sicherungsschraube	Bohrmaschine	Schlagbohrer	Akku-Bohrschrauber	Spannfutterschlüssel	Inhalt	Bestell-einheit	Artikel-nummer	GTIN	UVP o. MwSt.	UVP inkl. MwSt.
1.5-13	1/2" x 20	✓	✓	✓	✓	✓	A	1	1	4932267980	4002395300488	23,30 €	27,96 €
3.0-16	Taper B16		✓				C	1	1	4932127010	4002395306169	75,50 €	90,60 €
3.0-16	M18x2.5	✓	✓	✓	✓		C	1	1	4932320014	4002395310784	68,60 €	82,32 €



## Zahnkranzbohrfutter - gerätespezifisch

Spannbereich (mm)	Bohreraufnahme	passend für Bohr-schrauber	Sicherungsschraube	Spannfutterschlüssel	Inhalt	Bestell-einheit	Artikel-nummer	GTIN	UVP o. MwSt.	UVP inkl. MwSt.
1.0-10	3/8" x 24	HDE 6 RQ	✓	H	1	1	48660817	045242155705	35,40 €	42,48 €



## Zahnkranzbohrfutter mit 1/4" Hex-Aufnahme

Spannbereich (mm)	Bohreraufnahme	Akku-Bohrschrauber	Spannfutterschlüssel	Inhalt	Bestell-einheit	Artikel-nummer	GTIN	UVP o. MwSt.	UVP inkl. MwSt.
1.0-10	1/4" Hex	✓	A	1	1	4932314867	4002395300112	23,80 €	28,56 €



## Spannfutterschlüssel

Beschreibung	Typ	Ref.Nr.	Inhalt	Bestell-einheit	Artikel-nummer	GTIN	UVP o. MwSt.	UVP inkl. MwSt.
① Bohrfutterschlüssel	A	S2A	1	1	4932221378	4002395302765	4,20 €	5,04 €
	B	S2AT	1	1	4932310612	4002395309177	5,70 €	6,84 €
	C	S3T	1	1	4932221379	4002395306381	6,50 €	7,80 €
	D	S14	1	1	4932304684	4002395300105	3,90 €	4,68 €
	E	S4	1	1	4932221380	4002395306398	12,10 €	14,52 €
	G	S2	1	1	4932319995	4002395303724	3,90 €	4,68 €
	H		1	1	48663350	045242157600	8,40 €	10,08 €
	J		1	1	48663240	045242157501	11,70 €	14,04 €
	K		1	1	48663280	045242157556	8,00 €	9,60 €
② Bohrfutteradapter MT 3 für Schnellspannbohrfutter B 16	MT3 - B16		1	1	4932117042	4002395305834	20,40 €	24,48 €
Austreiber DIN 317 Größe 3			1	1	4932604226	4002395311248	12,60 €	15,12 €



## Schnellspannbohrfutter

### Schnellspannbohrfutter zwei hülsig

Spannbereich (mm)	Aufnahme	Spannkraftsicherung	Sicherungsschraube	Bohrmaschine	Schlagbohrer	Akku-Bohrschrauber	Inhalt	Bestell-einheit	Artikel-nummer	GTIN	UVP o. MwSt.	UVP inkl. MwSt.
1.0-10	3/8" x 24	✓	✓	✓	✓	✓	1	1	4932349457	4002395318155	31,60 €	37,92 €
1.0-10	1/2" x 20	✓	✓	✓	✓	✓	1	1	4932364382	4002395337675	31,20 €	37,44 €
1.5-13	1/2" x 20	✓	✓	✓	✓	✓	1	1	4932376531	4002395346332	48,60 €	58,32 €
1.5-13	1/2" x 20	✓	✓	✓	✓	✓	1	1	4932376533	4002395346349	48,60 €	58,32 €
1.5-13	1/2" x 20	✓	✓	✓	✓	✓	1	1	4932364265 <sup>1</sup>	4002395334056	54,20 €	65,04 €
1.5-13	1/2" x 20	✓	✓	✓	✓	✓	1	1	4932364267	4002395334070	56,10 €	67,32 €



<sup>1</sup> Industriequalität

### Schnellspannbohrfutter für FIXTEC Geräte

Spannbereich (mm)	Aufnahme	Spannkraftsicherung	Sicherungsschraube	Bohrmaschine	Schlagbohrer	Akku-Bohrschrauber	Inhalt	Bestell-einheit	Artikel-nummer	GTIN	UVP o. MwSt.	UVP inkl. MwSt.
1.0-10	3/8" x 24	✓	✓	✓	✓	✓	1	1	4932371018	4002395339365	29,20 €	35,04 €
1.0-10	1/2" x 20	✓	✓	✓	✓	✓	1	1	4932372443	4002395345458	32,80 €	39,36 €
1.5-13	1/2" x 20	✓	✓	✓	✓	✓	1	1	4932371913	4002395345366	50,00 €	60,00 €
1.5-13	3/8" x 24	✓	✓	✓	✓	✓	1	1	4932399492	4002395361137	41,60 €	49,92 €
1.5-13	9/16" x 18	✓	✓	✓	✓	✓	1	1	4932478806 <sup>1</sup>	4058546360887	29,50 €	35,40 €



<sup>1</sup> passt auf M18 FDD(2)/ M18 FPD(2)

### Hochwertiges Schnellspannbohrfutter für kabelgeführte

Spannbereich (mm)	Aufnahme	Spannkraftsicherung	Bohrmaschine	Schlagbohrer	Akku-Bohrschrauber	Inhalt	Bestell-einheit	Artikel-nummer	GTIN	UVP o. MwSt.	UVP inkl. MwSt.
1.0-13	1/2" x 20	✓	✓	✓	✘	1	1	4932364266	4002395334063	106,80 €	128,16 €



### Schnellspannbohrfutter - gerätespezifisch

Spannbereich (mm)	Aufnahme	Maschinen-spezifisch	Spannkraftsicherung	Bohrmaschine	Sicherungsschraube	Inhalt	Bestell-einheit	Artikel-nummer	GTIN	UVP o. MwSt.	UVP inkl. MwSt.
① 1.0-10	1/2" x 20	HDE 10 RQX	✓	✓	✓	1	1	48661520	045242156795	70,20 €	84,24 €
① 1.5-13	1/2" x 20	HDE 13 RQX	✓	✓	✓	1	1	42660755	4002395891436	55,70 €	66,84 €
② 1.5-13	FIXTEC		✓	✓	✓	1	1	4932399214	4002395358236	65,80 €	78,96 €
③ 1.0-10	FIXTEC	M12 BDDX	✓	✓	✓	1	1	4932430444	4002395381050	32,60 €	39,12 €



## Winkelschleifer - Systemzubehör

Beschreibung	passend für 115mm Winkelschleifer	passend für 125mm Winkelschleifer	passend für 150mm Winkelschleifer	passend für 180mm Winkelschleifer	passend für 230mm Winkelschleifer	Inhalt	Bestell-einheit	Artikel-nummer	GTIN	UVP o. MwSt.	UVP inkl. MwSt.
① Spannmutter M14	✓	✓	✓	✓	✓	1	1	4932345628	4002395313105	8,20 €	9,84 €
② Spannflansch	✓	✓	✓	✓	✓	1	1	4932449324	4002395245185	6,70 €	8,04 €
③ Stirnlochschlüssel gerade	✓	✓	✓	✓	✓	1	1	4932367712	4002395338467	6,80 €	8,16 €
④ Maulschlüssel SW 17/24	✓	✓	✓	✓	✓	1	1	4932345710	4002395307722	13,70 €	16,44 €
⑤ Stirnlochschlüssel für Stahldrahtbürsten				✓	✓	1	1	4932371469	4002395342181	6,70 €	8,04 €
⑥ Staubschutzgitter schützt den Motor vor abrasiven Stäuben. AGS 15-125 C		✓	✓			1	1	4932329397	4002395303892	11,90 €	14,28 €
				✓	✓	2	1	4932326525	4002395303311	15,20 €	18,24 €
Zusatzhandgriff	✓	✓	✓			1	1	4932409546	4002395370870	11,00 €	13,20 €
				✓	✓	1	1	4931433531	4002395889259	auf Anfrage	auf Anfrage
⑦ Anti-Vibrations-Handgriff	✓	✓	✓	✓ <sup>1</sup>		1	1	4932399991	4002395366507	22,70 €	27,24 €
				✓	✓	1	1	4932399992	4002395366514	22,70 €	27,24 €
Schutzbügel						1	1	4932378478	4002395347353	5,90 €	7,08 €
Flansch-Set für AGV 16-180 QXC		Für WS 2300.									
Flanschmutter M14 (4932345629), Flanschring (4932371404), große Flanschmutter (4932367952)						3	1	4932351632	4002395321636	82,40 €	98,88 €

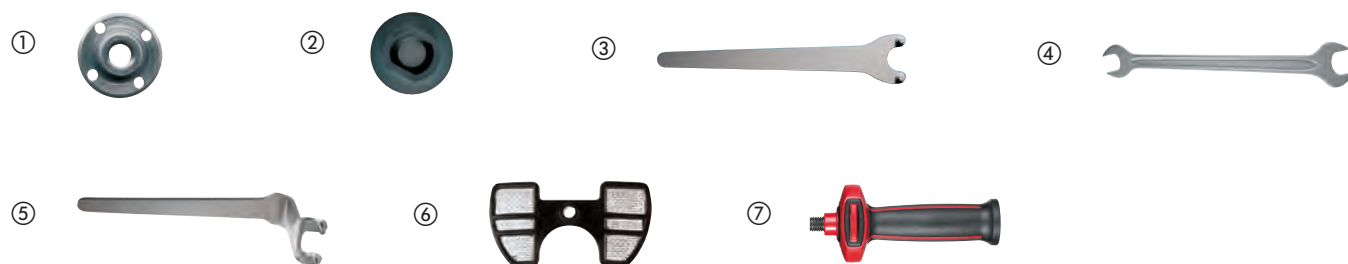

## Flexibler Kunststoffschleifteller

Beschreibung	Bohrungs-durchmes-ser (mm)	Ø (mm)	passend für 115mm Winkelschleifer	passend für 125mm Winkelschleifer	passend für 180mm Winkelschleifer	passend für 230mm Winkelschleifer	Inhalt	Bestell-einheit	Artikel-nummer	GTIN	UVP o. MwSt.	UVP inkl. MwSt.
Flexibler Kunststoffschleifteller.	14.2	110	✓				1	1	4932345760	4002395313488	11,70 €	14,04 €
Komplett mit Spannmutter für M14 Winkelschleifer.	14.2	125		✓			1	1	4932345761	4002395313495	14,60 €	17,52 €
	14.2	170			✓		1	1	4932345758	4002395313501	17,10 €	20,52 €
	22.2	170			✓		1	1	4932352744	4002395374021	17,70 €	21,24 €
Ersatzspannmutter M 14			✓	✓	✓	✓	1	1	4932345627	4002395313112	6,50 €	7,80 €

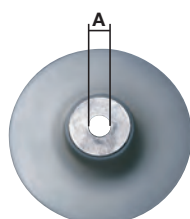



## Absaughauben für Trenn- und Schleifstaub

Beschreibung	passend für 115mm Winkelschleifer	passend für 125mm Winkelschleifer	passend für 180mm Winkelschleifer	passend für 230mm Winkelschleifer	Inhalt	Bestell-einheit	Artikel-nummer	GTIN	UVP o. MwSt.	UVP inkl. MwSt.
<p>① Trennabsaughaube - DEC 125. 100% werkzeuglos für Ø 115 - 125 mm AG(V) 12, AGV 15 sowie FUEL™ Winkelschleifer, werkzeuglose Tiefeneinstellung von 5 - 28 mm. Schnittführung verhindert ein Verkanten. Absaugvorrichtung passt bei allen MILWAUKEE® M-Klasse-Saugern mit dem einzigartigen "Click-System"-Adapter, der im Lieferumfang der Sauger enthalten ist</p>	✓	✓			1	1	4932430467	4002395381289	112,00 €	134,40 €
<p>② Schleifabsaughaube zur Oberflächenbearbeitung - DEG 125. 100 % werkzeuglos für Ø 125 mm AG(V) 12, AGV 15 und FUEL™ Winkelschleifer. Inklusive Bügel-Zusatzhandgriff. Für Arbeiten an Kanten und in Ecken kann die magnetische Frontabdeckung leicht entfernt werden. Absaugvorrichtung passt bei allen MILWAUKEE® M-Klasse-Saugern durch den einzigartigen "Click-System"-Adapter, der im Lieferumfang der Sauger enthalten ist. Inklusive Ersatzbürsten 4931448429</p>		✓			1	1	4932430468	4002395381296	100,10 €	120,12 €
<p>③ DEG 230 Trennabsaughaube. 100 % werkzeuglose Verbindung zu Ø 180-230 mm AG 22, werkzeuglose Tiefeneinstellung von 5 - 60 mm. Solide Stahlschnittführung verhindert ein Verkanten und ist ein flexibler Schnitlinienindikator bei Tauchschnitten. Absaugvorrichtung passt für alle MILWAUKEE® M-Klasse-Sauger mit dem einzigartigen "Click-System"-Adapter, der im Lieferumfang der Sauger enthalten ist.</p>			✓	✓	1	1	4932459340	4058546010010	212,10 €	254,52 €
<p>③ DEG 230 K Trennabsaughaube. 100% werkzeuglose Verbindung zu allen 180- 230 mm Winkelschleifern AG 21, AGV 22, AG 24, AGVK 24 und FUEL™ von MILWAUKEE®. Nicht geeignet für den Einsatz mit Winkelschleifern mit Autobalancer-Ausstattung. Werkzeuglose Tiefeneinstellung von 5-60 mm. Solide Stahlschutzhaube. Absaugvorrichtung passt zu allen MILWAUKEE® M-Klasse-Saugern mit dem einzigartigen "Click-System"-Adapter, der im Lieferumfang enthalten ist.</p>			✓	✓	1	1	4932459341	4058546010027	212,10 €	254,52 €



## Bandsägen - Systemzubehör

### Schutzhauben für Bandsägen

Sicherheit - Schutzhaube verhindert ungewollten Kontakt mit dem Sägeband und schützt so den Anwender vor Verletzungen.

Absorbiert Schläge und Stöße und schützt so das Werkzeug

Schützt das Werkzeug vor eindringendem Schmutz und verbessert somit die Leistung

Werkzeuglose (De-)Montage

Verlängert die Lebensdauer des Zubehörs



Beschreibung	Inhalt	Bestell-einheit	Artikel-nummer	GTIN	UVP o. MwSt.	UVP inkl. MwSt.
① Schutzhaube für Bandsäge HD18BS	1	1	4932471458	4058546290863	58,10 €	69,72 €
② Schutzhaube für Bandsäge M18FBS85	1	1	4932472241	4058546326371	58,10 €	69,72 €
③ Schutzhaube für Bandsäge M18CBS125 & BS125	1	1	4932471459	4058546290870	58,10 €	69,72 €



## Systemzubehör - Kreissägen

Beschreibung	passend für Kreissägen	Inhalt	Bestell-einheit	Artikel-nummer	GTIN	UVP o. MwSt.	UVP inkl. MwSt.
Absaugstutzen.	PCS 55	1	1	4932369282	4002395338412	25,50 €	30,60 €
Werkzeug für Sägeblattwechsel.	CS 55, HK 46 N, SCS 65 Q, CS 75, PCS 55, HKS 75, HK 75 A, HKS 85, PMS 18	1	1	4932371469	4002395342181	6,70 €	8,04 €
Parallelanschlag	SCS 65 Q	1	1	49224146	045242181896	30,70 €	36,84 €
① Absaugset, z.B. für MS 216 Kapp- und Gehrungssäge		1	1	4932430005	4002395376667	62,20 €	74,64 €
Schraubzwingen		2	1	4932479068	4058546368623	42,10 €	50,52 €
Führungsschienen-Verbindungsstück		1	1	4932479069	4058546368630	52,90 €	63,48 €
Splitterenschutz Ersatzleiste für Führungsschienen		1	1	4932479070	4058546368647	20,50 €	24,60 €
Führungsschientasche		1	1	4932479071	4058546368654	52,90 €	63,48 €
Verschleißstreifen		1	1	4932479072	4058546368661	16,20 €	19,44 €
800 mm Führungsschiene		1	1	4932479065	4058546368593	84,00 €	100,80 €
1,4 m Aluminium Führungsschiene		1	1	4932479066	4058546368609	106,90 €	128,28 €
2,7 m Führungsschiene		1	1	4932479067	4058546368616	214,00 €	256,80 €
GR-Kit inkl. 2 x 1400 mm Führungsschiene, Aufbewahrungstasche und Verschleißstreifen		1	1	4932480906	4058546411916	301,30 €	361,56 €



## Flachdübelfräse - Systemzubehör

Beschreibung	passend für Flachdübelfräsen	Inhalt	Bestell-einheit	Artikel-nummer	GTIN	UVP o. MwSt.	UVP inkl. MwSt.
6-zahniger Fräser	LF 650 PJ 710	1	1	<b>4932361072</b>	4002395326679	61,00 €	73,20 €
Staubsaackhalter für Staubsaack 4931443873	LF 650 PJ 710	1	1	<b>4931442872</b>	4002395247899	auf Anfrage	auf Anfrage
Ersatzfiltersack für 4932345544	LF 650 PJ 710	5	1	<b>4931442873</b>	4002395247882	auf Anfrage	auf Anfrage
Stirnlochschlüssel	LF 650 PJ 710	1	1	<b>4932345712</b>	4002395305551	7,10 €	8,52 €



## Systemzubehör - Hobel

Beschreibung	Hobel 82 & 102 mm	Inhalt	Bestell-einheit	Artikel-nummer	GTIN	UVP o. MwSt.	UVP inkl. MwSt.
Falztiefenanschlag. Für alle Hobel außer H 500 / PR 1.6-82	✓	1	1	<b>4932274069</b>	4002395300129	24,30 €	29,16 €

## Hobelmesser

Beschreibung	Breite (mm)	passend für Hobel	Inhalt	Bestell-einheit	Artikel-nummer	GTIN	UVP o. MwSt.	UVP inkl. MwSt.
HM-Wendemesser. 2 Wendemesser, geeignet für Weich- und Hartholz	56.1 mm	M12 BLP	2	1	<b>4932493399</b>	4058546482701	11,90 €	14,28 €
	82 mm	M18 BP,H 500,H 750	2	1	<b>4932273484</b>	4002395300150	18,40 €	22,08 €
	102 mm	HB 750,HBE 800	2	1	<b>4932316243</b>	4002395300167	24,30 €	29,16 €



## Gartengeräte - Systemzubehör

### Kettensägen

Beschreibung	Treibglied-dicke	Anzahl Treibglieder	Teilung [mm]	Inhalt	Bestell-einheit	Artikel-nummer	GTIN	UVP o. MwSt.	UVP inkl. MwSt.
16" / 406,4 mm Sägekette	1.1	56	9.5 (3/8")	1	1	4932464873	4058546228187	37,40 €	44,88 €
12" / 304,8 mm Sägekette	1.1	45	9.5 (3/8")	1	1	4932471385	4058546290139	29,50 €	35,40 €
10" / 254 mm Sägekette	1.1	40	9.5 (3/8")	1	1	4932471329	4058546289577	28,40 €	34,08 €
8" / 20 cm Sägekette für M18 FHS	1.1	35	9.5 (3/8")	1	1	4932480176	4058546404611	25,90 €	31,08 €
6" / 152 mm Sägekette	1.1	28	9.5 (3/8")	1	1	4932478427	4058546346188	24,70 €	29,64 €
Sägeschwert 20 cm / 8" für M18 FHS	1.1	33	9.5/ 3/8"	1	1	4932480169	4058546404543	25,90 €	31,08 €
Sägeschwert 12" / 30 cm	1.1	51	8.3/ .325"	1	1	4932480171	4058546404567	52,90 €	63,48 €
Sägeschwert 35cm	1.1	-	9.5/ 3/8"	1	1	4932480172	4058546404574	24,00 €	28,80 €
Sägeschwert 14" / 35 cm	1.1	-	8.3/ .325"	1	1	4932480173	4058546404581	52,90 €	63,48 €



### Gartengeräte - Schultergurte

Beschreibung	Inhalt	Bestell-einheit	Artikel-nummer	GTIN	UVP o. MwSt.	UVP inkl. MwSt.
① Schultergurt für Rasentrimmer	1	1	4932492671	4058546475420	29,00 €	34,80 €
② Doppelschultergurt für Freischneider	1	1	4932492849	4058546477202	59,00 €	70,80 €
③ Schultergurt für M18F2BL	1	1	4932492418	4058546417857	29,00 €	34,80 €



### Ersatz-Sägekette für M18 FUEL™ Akku-Top-Handle-Kettensäge

**NEU**

Ersatz-Sägekette

Beschreibung	Inhalt	Bestell-einheit	Artikel-nummer	GTIN	UVP o. MwSt.	UVP inkl. MwSt.
305mm Sägekette für M18 FTHCHS30	1	1	4932480177	4058546404628	31,30 €	37,56 €
365mm Sägekette für M18 FTHCHS35	1	1	4932480178	4058546404635	36,70 €	44,04 €



### 4-Zahn Messer

4-Zahn Messer  
23 cm Durchmesser

Beschreibung	Inhalt	Bestell-einheit	Artikel-nummer	GTIN	UVP o. MwSt.	UVP inkl. MwSt.
Ersatzmesser für M18 FOPH-BCA	1	1	4932481041	4058546413262	42,10 €	50,52 €





## Schneidfaden

Beschreibung	Inhalt	Bestell-einheit	Artikel-nummer	GTIN	UVP o. MwSt.	UVP inkl. MwSt.
Schneidfaden 2,0 mm x 45 m	1	12	49162712	045242493906	29,50 €	35,40 €
Schneidfaden 2,4 mm x 76 m	1	10	49162713	045242493913	47,30 €	56,76 €
Doppelfadenkopf (inklusive Schneidfaden 2,0 mm)	1	1	49162714*	045242006458	47,30 €	56,76 €
Doppelfadenkopf Gen II	1	1	4932480180	4058546404659	44,00 €	52,80 €



## Ersatzblatt Kantenschneideraufsatz

Ersatzblatt für M18 FOPH-EA Kantenschneideraufsatz  
20,3 cm / 203 mm

Beschreibung	Länge (mm)	Inhalt	Bestell-einheit	Artikel-nummer	GTIN	UVP o. MwSt.	UVP inkl. MwSt.
Ersatzblatt Kantenschneideraufsatz - 1 Stück	203	1	1	4932471330	4058546289584	23,50 €	28,20 €



## Mähmesser

Ersatz-Mähmesser passend für M18 F2LM53 oder M18 F2LM46

Beschreibung	Inhalt	Bestell-einheit	Artikel-nummer	GTIN	UVP o. MwSt.	UVP inkl. MwSt.
① Rasenmähermesser 18"/46 cm	1	1	4932492106	4058546414733	33,00 €	39,60 €
② Rasenmähermesser HP 18"/46 cm	1	1	4932492107	4058546414740	38,00 €	45,60 €
① Mähmesser 21"/53 cm	1	1	4932479818	4058546376123	31,00 €	37,20 €
② High Performance Mähmesser 21"/53cm	1	1	4932479819	4058546376130	39,00 €	46,80 €



## Ersatzklinge für M18™ Akku-Teleskop-Astscherer

Beschreibung	Inhalt	Bestell-einheit	Artikel-nummer	GTIN	UVP o. MwSt.	UVP inkl. MwSt.
Ersatzklinge für M18 BLTS	1	1	4932493557	4058546484286	54,00 €	64,80 €

## Rasenmäherabdeckung

Kompatibel mit M18 F2LM53

Beschreibung	Inhalt	Bestell-einheit	Artikel-nummer	GTIN	UVP o. MwSt.	UVP inkl. MwSt.
Rasenmäherabdeckung 21" / 53 cm	1	1	4932479821	4058546376154	39,00 €	46,80 €



## Kettensägen-Tasche

Beschreibung	Inhalt	Bestell-einheit	Artikel-nummer	GTIN	UVP o. MwSt.	UVP inkl. MwSt.
① Kettensägen-Tasche für M18 Kettensägen	1	1	4932493810	4058546509705	69,00 €	82,80 €
② Kettensägen-Tasche für M18 / M12 Astsägen	1	1	4932493811	4058546509712	49,00 €	58,80 €



## Kabelpresswerkzeuge - Systemzubehör

### Presseinsätze für M18™ HCCT / M18™ ONEHCCT60

Typ	Form	Querschnitt (mm²)	Prägung	Beschreibung	Inhalt	Bestell-einheit	Artikel-nummer	GTIN	UVP o. MwSt.	UVP inkl. MwSt.
① NF C 20-130 zur Verpressung von Presskabelschuhen für Kupferverbindungen	Hex	16	16	NF22 Cu 16	1	1	4932451733	4002395276837	107,70 €	129,24 €
		25	25	NF22 Cu 25	1	1	4932451734	4002395276844	107,70 €	129,24 €
		35	35	NF22 Cu 35	1	1	4932451735	4002395276851	107,70 €	129,24 €
		50	50	NF22 Cu 50	1	1	4932451736	4002395276868	107,70 €	129,24 €
		70	70	NF22 Cu 70	1	1	4932451737	4002395276875	107,70 €	129,24 €
		95	95	NF22 Cu 95	1	1	4932451738	4002395276882	107,70 €	129,24 €
		120	120	NF22 Cu 120	1	1	4932451739	4002395276899	113,40 €	136,08 €
		150	150	NF22 Cu 150	1	1	4932451740	4002395277506	113,40 €	136,08 €
		185	185	NF22 Cu 185	1	1	4932451741	4002395277513	113,40 €	136,08 €
		240	240	NF22 Cu 240	1	1	4932451742	4002395277520	113,40 €	136,08 €
② DIN 46235 zur Verpressung von Presskabelschuhen und -verbindern für Kupferverbindungen (DIN 46267)	Hex	6	5	DIN22 Cu 6	1	1	4932464861	4058546228064	107,70 €	129,24 €
		10	6	DIN22 Cu 10	1	1	4932464862	4058546228071	107,70 €	129,24 €
		16	8	DIN22 Cu 16	1	1	4932451744	4002395277551	107,70 €	129,24 €
		25	10	DIN22 Cu 25	1	1	4932451745	4002395277568	107,70 €	129,24 €
		35	12	DIN22 Cu 35	1	1	4932451746	4002395277575	107,70 €	129,24 €
		50	14	DIN22 Cu 50	1	1	4932451747	4002395277582	107,70 €	129,24 €
		70	16	DIN22 Cu 70	1	1	4932451748	4002395277599	107,70 €	129,24 €
		95	18	DIN22 Cu 95	1	1	4932451749	4002395278206	107,70 €	129,24 €
		120	20	DIN22 Cu 120	1	1	4932451750	4002395278213	113,40 €	136,08 €
		150	22	DIN22 Cu 150	1	1	4932451751	4002395278220	113,40 €	136,08 €
185	25	DIN22 Cu 185	1	1	4932451752	4002395278237	113,40 €	136,08 €		
240	28	DIN22 Cu 240	1	1	4932451753	4002395278244	113,40 €	136,08 €		
300	32	DIN22 Cu 300	1	1	4932451754	4002395278251	113,40 €	136,08 €		

①

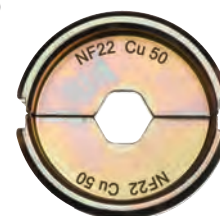

②

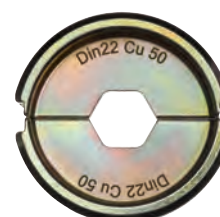

### Presseinsätze für M18™ HCCT & M18™ HCCT60

Beschreibung	Inhalt	Bestell-einheit	Artikel-nummer	GTIN	UVP o. MwSt.	UVP inkl. MwSt.
R22 KRT CU 10	1	1	4932498408	4058546522773	119,00 €	142,80 €
R22 KRT CU 16	1	1	4932498409	4058546522780	119,00 €	142,80 €
R22 KRT CU 25	1	1	4932498410	4058546522797	119,00 €	142,80 €
R22 KRT CU 35	1	1	4932498411	4058546522803	119,00 €	142,80 €
R22 KRT CU 50	1	1	4932498412	4058546522810	119,00 €	142,80 €
R22 KRT CU 70	1	1	4932498413	4058546522827	119,00 €	142,80 €
R22 KRT CU 95	1	1	4932498414	4058546522834	119,00 €	142,80 €
R22 KRT CU 120	1	1	4932498415	4058546522841	119,00 €	142,80 €
R22 KRT CU 150	1	1	4932498416	4058546522858	119,00 €	142,80 €
R22 KRT CU 185	1	1	4932498417	4058546522865	119,00 €	142,80 €
R22 KRT CU 240	1	1	4932498418	4058546522872	119,00 €	142,80 €
R22 KRT CU 300	1	1	4932498419	4058546522889	119,00 €	142,80 €
R13 KRT CU 10	1	1	4932498420	4058546522896	119,00 €	142,80 €
R13 KRT CU 16	1	1	4932498421	4058546522902	119,00 €	142,80 €
R13 KRT CU 25	1	1	4932498422	4058546522919	119,00 €	142,80 €
R13 KRT CU 35	1	1	4932498423	4058546522926	119,00 €	142,80 €
R13 KRT CU 50	1	1	4932498424	4058546522933	119,00 €	142,80 €
R13 KRT CU 70	1	1	4932498425	4058546522940	119,00 €	142,80 €
R13 KRT CU 95	1	1	4932498426	4058546522957	119,00 €	142,80 €
R13 KRT CU 120	1	1	4932498427	4058546522964	119,00 €	142,80 €
R13 KRT CU 150	1	1	4932498428	4058546522971	119,00 €	142,80 €
R13 KRT CU 185	1	1	4932498429	4058546522988	119,00 €	142,80 €
R13 KRT CU 240	1	1	4932498430	4058546522995	119,00 €	142,80 €
R13 KRT CU 300	1	1	4932498431	4058546523002	119,00 €	142,80 €
R13 KRT CU 400	1	1	4932498432	4058546523015	119,00 €	142,80 €

**Presseinsätze für M18<sup>™</sup> HCCT / M18<sup>™</sup> ONEHCCT60**

Typ	Form	Querschnitt (mm <sup>2</sup> )	Prägung	Beschreibung	Inhalt	Bestell-einheit	Artikel-nummer	GTIN	UVP o. MwSt.	UVP inkl. MwSt.
Zur Verpressung von Rohrkabelschuhen und -verbindern	Hex	16	16	R22 Cu 16	1	1	4932451755	4002395278268	107,70 €	129,24 €
		25	25	R22 Cu 25	1	1	4932451756	4002395278275	107,70 €	129,24 €
		35	35	R22 Cu 35	1	1	4932451757	4002395278282	107,70 €	129,24 €
		50	50	R22 Cu 50	1	1	4932451758	4002395278299	107,70 €	129,24 €
		70	70	R22 Cu 70	1	1	4932451759	4002395278909	107,70 €	129,24 €
		95	95	R22 Cu 95	1	1	4932451760	4002395278916	107,70 €	129,24 €
		120	120	R22 Cu 120	1	1	4932451761	4002395278923	113,40 €	136,08 €
		150	150	R22 Cu 150	1	1	4932451762	4002395278930	113,40 €	136,08 €
		185	185	R22 Cu 185	1	1	4932451763	4002395278947	113,40 €	136,08 €
		240	240	R22 Cu 240	1	1	4932451764	4002395278954	113,40 €	136,08 €
Zur Verpressung von Quetschkabelschuhen mit hochflexiblen Kabeln (DIN 46234, DIN 46230, DIN 46341)	Halbrund	16	16	Q22 CU 16	1	1	4932451766	4002395278978	136,60 €	163,92 €
		25	25	Q22 CU 25	1	1	4932451767	4002395278985	136,60 €	163,92 €
		35	35	Q22 CU 35	1	1	4932451768	4002395278992	136,60 €	163,92 €
		50	50	Q22 CU 50	1	1	4932451769	4002395279609	136,60 €	163,92 €
		70	70	Q22 CU 70	1	1	4932451770	4002395279616	136,60 €	163,92 €
Zur Verpressung von Aluminium-Presskabelschuhen und Verbindern (DIN 46329, 46267 Teil 1 und 2, DIN EN 50182)	Hex	16/25	12	DIN22 AL 16/25	1	1	4932451771	4002395279623	107,70 €	129,24 €
		35	14	DIN22 AL 35	1	1	4932451772	4002395279630	107,70 €	129,24 €
		50	16	DIN22 AL 50	1	1	4932451773	4002395279647	107,70 €	129,24 €
		70	18	DIN22 AL 70	1	1	4932451774	4002395279654	107,70 €	129,24 €
		95/120	22	DIN22 AL 95/120	1	1	4932451775	4002395279661	113,40 €	136,08 €
		150	25	DIN22 AL 150	1	1	4932451776	4002395279678	107,70 €	129,24 €
		185	28	DIN22 AL 185	1	1	4932451777	4002395279685	107,70 €	129,24 €
		240	32	DIN22 AL 240	1	1	4932451778	4002395279692	107,70 €	129,24 €
Zur Verpressung von Kupfer-Rohrkabelschuhen und -verbindern	Hex	16	8	L22 Cu 16	1	1	4932464487	4058546224325	107,70 €	129,24 €
		25	10	L22 Cu 25	1	1	4932464488	4058546224332	107,70 €	129,24 €
		35	12	L22 Cu 35	1	1	4932464489	4058546224349	107,70 €	129,24 €
		50	14	L22 Cu 50	1	1	4932464490	4058546224356	107,70 €	129,24 €
		70	16	L22 Cu 70	1	1	4932464491	4058546224363	107,70 €	129,24 €
		95	18	L22 Cu 95	1	1	4932464492	4058546224370	107,70 €	129,24 €
		120	20	L22 Cu 120	1	1	4932464493	4058546224387	113,40 €	136,08 €
		150	22	L22 Cu 150	1	1	4932464494	4058546224394	113,40 €	136,08 €
		185	25	L22 Cu 185	1	1	4932464495	4058546224400	113,40 €	136,08 €
		240	28	L22 Cu 240	1	1	4932464496	4058546224417	113,40 €	136,08 €
Zum Runddrücken von Aluminium- und Kupfer-Sektorleitern	Rund	16	-	RU22 Cu/Al 16	1	1	4932451780	4002395276912	113,80 €	136,56 €
		35/25	-	RU22 Cu35/AL25	1	1	4932451781	4002395276929	113,80 €	136,56 €
		50/35	-	RU22 Cu50/AL35	1	1	4932451782	4002395276936	113,80 €	136,56 €
		70/50	-	RU22 Cu70/AL50	1	1	4932451783	4002395276943	113,80 €	136,56 €
		95/70	-	RU22 Cu95/AL70	1	1	4932451784	4002395276950	113,80 €	136,56 €
		120/95	-	RU22 Cu120/AL95	1	1	4932451785	4002395276967	113,80 €	136,56 €
		150/120	-	RU22 Cu150/AL120	1	1	4932451786	4002395276974	113,80 €	136,56 €
		185/150	-	RU22 Cu185/AL150	1	1	4932451787	4002395276981	113,80 €	136,56 €
Zur Verpressung von Abzweigungsklemmen C-Form	Oval	240/185	-	RU22 Cu240/AL185	1	1	4932451788	4002395276998	113,80 €	136,56 €
		300/240	-	RU22 Cu300/AL240	1	1	4932451789	4002395277605	113,80 €	136,56 €
		10	-	C22 Cu 10/C4	1	1	4932464863	4058546228088	113,40 €	136,08 €
		16	-	C22 Cu 16/C5	1	1	4932464864	4058546228095	113,40 €	136,08 €
		25	-	C22 Cu 25/C6	1	1	4932464865	4058546228101	113,40 €	136,08 €
Kassette für Presseinsätze		35	-	C22 Cu 50/C8C9	1	1	4932464866	4058546228118	113,40 €	136,08 €
					1	1	4932459339	4058546010003	22,20 €	26,64 €

- ③
- ④
- ⑤
- ⑥
- ⑦
- ⑧
- ⑨

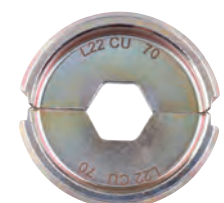
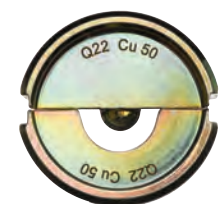

**Presseinsätze für M18™ FORCE LOGIC™ HCCT 109/42**

Typ	Form	Prägung	Beschreibung	Inhalt	Bestell-einheit	Artikel-nummer	GTIN	UVP o. MwSt.	UVP inkl. MwSt.
①	Hex	16/25	12 DIN13 AL 16/25	1	1	4932459506	4058546026783	113,80 €	136,56 €
		35	14 DIN13 AL 35	1	1	4932459507	4058546026790	113,80 €	136,56 €
		50	16 DIN13 AL 50	1	1	4932459508	4058546026806	113,80 €	136,56 €
		70	18 DIN13 AL 70	1	1	4932459509	4058546026813	113,80 €	136,56 €
		95/120	22 DIN13 AL 95/120	1	1	4932459510	4058546026820	119,60 €	143,52 €
		150	25 DIN13 AL 150	1	1	4932459511	4058546026837	119,60 €	143,52 €
		185	28 DIN13 AL 185	1	1	4932459512	4058546026844	119,60 €	143,52 €
		240	32 DIN13 AL 240	1	1	4932459513	4058546026851	119,60 €	143,52 €
②	Hex	16	8 L13 Cu 16	1	1	4932464500	4058546224455	113,80 €	136,56 €
		25	10 L13 Cu 25	1	1	4932464501	4058546224462	113,80 €	136,56 €
		35	12 L13 Cu 35	1	1	4932464502	4058546224479	113,80 €	136,56 €
		50	14 L13 Cu 50	1	1	4932464503	4058546224486	113,80 €	136,56 €
		70	16 L13 Cu 70	1	1	4932464504	4058546224493	113,80 €	136,56 €
		95	18 L13 Cu 95	1	1	4932464505	4058546224509	113,80 €	136,56 €
		120	20 L13 Cu 120	1	1	4932464506	4058546224516	119,60 €	143,52 €
		150	22 L13 Cu 150	1	1	4932464507	4058546224523	119,60 €	143,52 €
③	Rund	16	- RU13 Cu/AL16	1	1	4932464508	4058546224530	119,60 €	143,52 €
		240	28 L13 Cu 240	1	1	4932464509	4058546224547	119,60 €	143,52 €
		300	32 L13 Cu 300	1	1	4932464510	4058546224554	119,60 €	143,52 €
		16	- RU13 Cu35/AL25	1	1	4932459483	4058546011444	130,90 €	157,08 €
		35/25	- RU13 Cu35/AL25	1	1	4932459484	4058546011451	130,90 €	157,08 €
		50/35	- RU13 Cu50/AL35	1	1	4932459485	4058546011468	130,90 €	157,08 €
		70/50	- RU13 Cu70/AL50	1	1	4932459486	4058546011475	130,90 €	157,08 €
		95/70	- RU13 Cu70/AL70	1	1	4932459487	4058546011482	130,90 €	157,08 €
④	Trapezförmig	120/95	- RU13 Cu120/AL95	1	1	4932459488	4058546011499	130,90 €	157,08 €
		150/120	- RU13 Cu150/AL120	1	1	4932459489	4058546011505	130,90 €	157,08 €
		185/150	- RU13 Cu185/AL150	1	1	4932459490	4058546011512	130,90 €	157,08 €
		240/185	- RU13 Cu240/AL185	1	1	4932459491	4058546011529	130,90 €	157,08 €
		300/240	- RU13 Cu300/AL240	1	1	4932459492	4058546011536	130,90 €	157,08 €
		16	- AEH13 Cu 16	1	1	4932459515	4058546026875	136,60 €	163,92 €
		25	- AEH13 Cu 25	1	1	4932459516	4058546026882	136,60 €	163,92 €
		35	- AEH13 Cu 35	1	1	4932459517	4058546026889	136,60 €	163,92 €
⑤	Oval	50	- AEH13 Cu 50	1	1	4932459518	4058546026905	136,60 €	163,92 €
		70	- AEH13 Cu 70	1	1	4932459519	4058546026912	136,60 €	163,92 €
		95	- AEH13 Cu 95	1	1	4932459520	4058546026929	136,60 €	163,92 €
		120	- AEH13 Cu 120	1	1	4932459521	4058546026936	136,60 €	163,92 €
		150	- AEH13 Cu 150	1	1	4932459522	4058546026943	136,60 €	163,92 €
		185	- AEH13 Cu 185	1	1	4932459523	4058546026950	136,60 €	163,92 €
		240	- AEH13 Cu 240	1	1	4932459524	4058546026967	136,60 €	163,92 €
		16	- C13 Cu 16	1	1	4932459525	4058546026974	130,90 €	157,08 €
⑥	Oval	25	- C13 Cu 25	1	1	4932459526	4058546026981	130,90 €	157,08 €
		35	- C13 Cu 35	1	1	4932459527	4058546026988	130,90 €	157,08 €
		50	- C13 Cu 50	1	1	4932459528	4058546027001	130,90 €	157,08 €
		70	- C13 Cu 70	1	1	4932459529	4058546027018	130,90 €	157,08 €
		10	- C13 Cu 10	1	1	4932459530	4058546027025	130,90 €	157,08 €
		10-35	- C13 Cu 10-35	1	1	4932459531	4058546027032	130,90 €	157,08 €
		25-50	- C13 Cu 25-50	1	1	4932459532	4058546027049	130,90 €	157,08 €
		35-70	- C13 Cu 35-70	1	1	4932459533	4058546027056	130,90 €	157,08 €
⑦	Oval	70	- HAH13 Cu 70	1	1	4932459534	4058546027063	130,90 €	157,08 €
		95	- HAH13 Cu 95	1	1	4932459535	4058546027070	130,90 €	157,08 €
		120	- HAH13 Cu 120	1	1	4932459536	4058546027087	130,90 €	157,08 €
⑧	Oval	2x50	- DP13 Cu 2x50	1	1	4932459537	4058546027094	182,20 €	218,64 €
		2x70	- DP13 Cu 2x70	1	1	4932459538	4058546027100	182,20 €	218,64 €
⑧									
⑧									

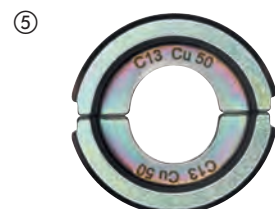
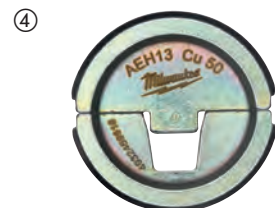
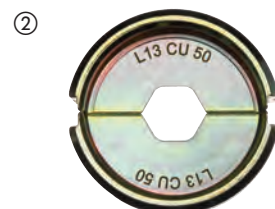
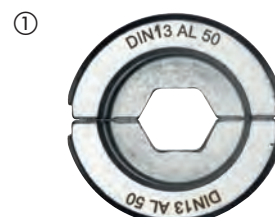

SYSTEMZUBEHÖR



## Presseinsätze für M18<sup>™</sup> HCCT 109/42

Typ	Form	Querschnitt (mm <sup>2</sup> )	Prägung	Beschreibung	Inhalt	Bestell-einheit	Artikel-nummer	GTIN	UVP o. MwSt.	UVP inkl. MwSt.
①	Hex	16	16	NF13 Cu 16	1	1	4932459453	4058546011147	113,80 €	136,56 €
		25	25	NF13 Cu 25	1	1	4932459454	4058546011154	113,80 €	136,56 €
		35	35	NF13 Cu 35	1	1	4932459455	4058546011161	113,80 €	136,56 €
		50	50	NF13 Cu 50	1	1	4932459456	4058546011178	113,80 €	136,56 €
		70	70	NF13 Cu 70	1	1	4932459457	4058546011185	113,80 €	136,56 €
		95	95	NF13 Cu 95	1	1	4932459458	4058546011192	113,80 €	136,56 €
		120	120	NF13 Cu 120	1	1	4932459459	4058546011208	119,60 €	143,52 €
		150	150	NF13 Cu 150	1	1	4932459460	4058546011215	119,60 €	143,52 €
		185	185	NF13 Cu 185	1	1	4932459461	4058546011222	119,60 €	143,52 €
		240	240	NF13 Cu 240	1	1	4932459462	4058546011239	119,60 €	143,52 €
		300	300	NF13 Cu 300	1	1	4932459463	4058546011246	119,60 €	143,52 €
②	Hex	16	8	DIN13 Cu 16	1	1	4932459465	4058546011260	113,80 €	136,56 €
		25	10	DIN13 Cu 25	1	1	4932459466	4058546011277	113,80 €	136,56 €
		35	12	DIN13 Cu 35	1	1	4932459467	4058546011284	113,80 €	136,56 €
		50	14	DIN13 Cu 50	1	1	4932459468	4058546011291	113,80 €	136,56 €
		70	16	DIN13 Cu 70	1	1	4932459469	4058546011307	113,80 €	136,56 €
		95	18	DIN13 Cu 95	1	1	4932459470	4058546011314	113,80 €	136,56 €
		120	20	DIN13 Cu 120	1	1	4932459471	4058546011321	119,60 €	143,52 €
		150	22	DIN13 Cu 150	1	1	4932459472	4058546011338	119,60 €	143,52 €
		185	25	DIN13 Cu 185	1	1	4932459473	4058546011345	119,60 €	143,52 €
		240	28	DIN13 Cu 240	1	1	4932459474	4058546011352	119,60 €	143,52 €
		300	32	DIN13 Cu 300	1	1	4932459475	4058546011369	119,60 €	143,52 €
③	Hex	16	16	R13 Cu 16	1	1	4932459494	4058546011550	113,80 €	136,56 €
		25	25	R13 Cu 25	1	1	4932459495	4058546011567	113,80 €	136,56 €
		35	35	R13 Cu 35	1	1	4932459496	4058546011574	113,80 €	136,56 €
		50	50	R13 Cu 50	1	1	4932459497	4058546011581	113,80 €	136,56 €
		70	70	R13 Cu 70	1	1	4932459498	4058546011598	113,80 €	136,56 €
		95	95	R13 Cu 95	1	1	4932459499	4058546011604	113,80 €	136,56 €
		120	120	R13 Cu 120	1	1	4932459500	4058546011611	119,60 €	143,52 €
		150	150	R13 Cu 150	1	1	4932459501	4058546011628	119,60 €	143,52 €
		185	185	R13 Cu 185	1	1	4932459502	4058546011635	119,60 €	143,52 €
		240	240	R13 Cu 240	1	1	4932459503	4058546011642	119,60 €	143,52 €
		300	300	R13 Cu 300	1	1	4932459504	4058546026769	119,60 €	143,52 €
④	Halbrund	16	16	Q13 CU 16	1	1	4932459477	4058546011383	148,00 €	177,60 €
		25	25	Q13 CU 25	1	1	4932459478	4058546011390	148,00 €	177,60 €
		35	35	Q13 CU 35	1	1	4932459479	4058546011406	148,00 €	177,60 €
		50	50	Q13 CU 50	1	1	4932459480	4058546011413	148,00 €	177,60 €
		70	70	Q13 CU 70	1	1	4932459481	4058546011420	148,00 €	177,60 €
		95	95	Q13 CU 95	1	1	4932459482	4058546011437	148,00 €	177,60 €

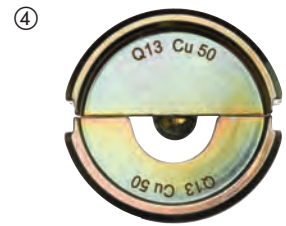
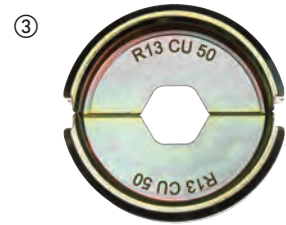
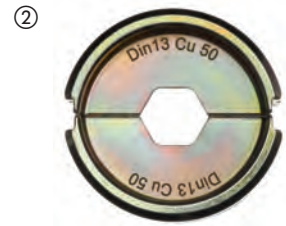
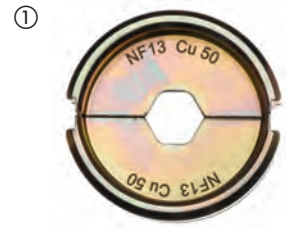

## Presseinsätze - Sets

Beschreibung	Inhalt	Bestell-einheit	Artikel-nummer	GTIN	UVP o. MwSt.	UVP inkl. MwSt.
<b>DIN22 Cu Presseinsatz-Set für M18 HCCT</b>						
① Kasette mit 11 Presseinsätzen - 16, 25, 35, 50, 70, 95, 120, 150, 185, 240 & 300 mm <sup>2</sup>	11	1	4932471997	4058546298968	1138,20 €	1365,84 €
<b>DIN22 AL Presseinsatz-Set für M18 HCCT</b>						
② Kasette mit 9 Presseinsätzen: 16/25, 35, 50, 70, 95/120, 150, 185, 240 & 300 mm <sup>2</sup>	9	1	4932471998	4058546298975	967,40 €	1160,88 €
<b>R22 Cu Presseinsatz-Set für M18 HCCT</b>						
③ Kasette mit 11 Presseinsätzen: 16, 25, 35, 50, 70, 95, 120, 150, 185, 240 & 300 mm <sup>2</sup>	11	1	4932471999	4058546298982	1138,20 €	1365,84 €
<b>DIN13 Cu Presseinsatz-Set für M18 HCCT109/42</b>						
④ Kasette mit 11 Presseinsätzen: 16, 25, 35, 50, 70, 95, 120, 150, 185, 240 & 300 mm <sup>2</sup>	11	1	4932472000	4058546323967	1251,70 €	1502,04 €
<b>DIN13 AL Presseinsatz-Set für M18 HCCT109/42</b>						
⑤ Kasette mit 9 Presseinsätzen: 16/25, 35, 50, 70, 95/120, 150, 185, 240 & 300 mm <sup>2</sup>	9	1	4932472001	4058546323974	1081,30 €	1297,56 €
<b>R13 Cu Presseinsatz-Set für M18 HCCT109/42</b>						
⑥ Kasette mit 11 Presseinsätzen: 16, 25, 35, 50, 70, 95, 120, 150, 185, 240 & 300 mm <sup>2</sup>	11	1	4932472002	4058546323981	1251,70 €	1502,04 €

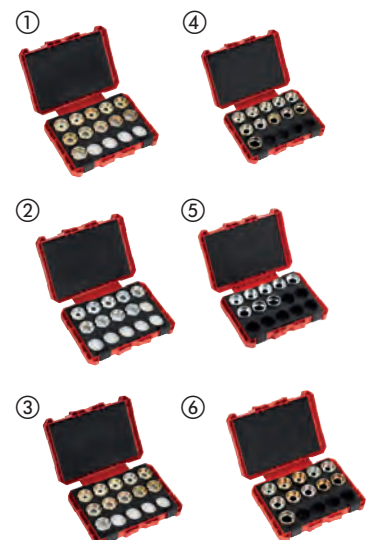

## Profil-Schneidmesser

Hochleistungswerkzeuge mit langer Lebensdauer  
 Kompatibel mit milden und verzinkten Stahlstreben  
 Nicht kompatibel mit Edelstahlstreben



Beschreibung	Inhalt	Bestell-einheit	Artikel-nummer	GTIN	UVP o. MwSt.	UVP inkl. MwSt.
Profil-Schneidmesser 22 x 41 mm	1	1	<b>49160078</b>	045242821914	299,00 €	358,80 €
Profil-Schneidmesser 41 x 41 mm	1	1	<b>49160158</b>	045242821891	299,00 €	358,80 €
Profil-Schneidmesser 21 x 41 mm	1	1	<b>49161316</b>	045242821907	299,00 €	358,80 €
Profil-Schneidmesser 21 x 41	1	1	<b>49161513</b>	045242821921	329,00 €	394,80 €
Profil-Schneidmesser 22 x 41	1	1	<b>49161578</b>	045242821938	329,00 €	394,80 €

## M12™ Rohrschneider/Kabelschere - Systemzubehör

Beschreibung	Inhalt	Bestell-einheit	Artikel-nummer	GTIN	UVP o. MwSt.	UVP inkl. MwSt.
① Schneirad. Geeignet für Kupferrohre. Nicht geeignet für Kunststoff- oder Edelstahlrohre	2	1	<b>48380010</b>	045242159710	15,90 €	19,08 €
② Ersatzmesser-Set	1	1	<b>4932430070</b>	4002395377312	64,40 €	77,28 €
Ersatz-Schneidmesser für C12 PPC. Geeignet für PEX- und PP-Rohre.	1	1	<b>4931441978</b>	4002395179268	auf Anfrage	auf Anfrage
Schneirad für M12™ RAPTOR™ Rohrschneider. Geeignet für Edelstahlrohre. 2 Stück	2	1	<b>4932479243</b>	4058546370374	33,10 €	39,72 €



## Kabelscheren - Systemzubehör

### Systemzubehör - Ersatzmesser für M18™ HCCAC / M18™ HCCS Akku-Kabelschneider

Beschreibung	Inhalt	Bestell-einheit	Artikel-nummer	GTIN	UVP o. MwSt.	UVP inkl. MwSt.
① ACSR-Aluminium-Stahl-Kabel Ersatz-Kabel-Schneidbacke inkl. Messern	1	1	<b>49162773</b>	045242350070	268,80 €	322,56 €
② Ersatz-Messer-Set für Stahl. Geeignet für Abspannseile bis zu Ø 9,5 mm. Nicht geeignet für Panzerkabel	1	1	<b>48440412</b>	045242355235	139,60 €	167,52 €
① Ersatz-Schneidbacke für Kupfer- und Aluminium-Kabel inklusive Ersatz-Schneidmesser	1	1	<b>4932430839</b>	4002395385010	233,60 €	280,32 €
② Ersatz-Messer-Set für Kupfer und Aluminium.	1	1	<b>4932464498</b>	4058546224431	116,20 €	139,44 €
① Ersatz-Schneidbacke für Panzerkabel für M18 HCC	1	1	<b>4932464867</b>	4058546228125	409,00 €	490,80 €
② Ersatz-Messer-Set für SWA	1	1	<b>4932464868</b>	4058546228132		
① Ersatz-Kabel-Schneidbacke für FSW	1	1	<b>49162778</b>	045242505722	409,00 €	490,80 €
② Ersatz-Messer-Set für FSW	1	1	<b>48442778</b>	045242505739	192,60 €	231,12 €
① Ersatz-Kabel-Schneidbacke für EHS	1	1	<b>49162777</b>	045242505449	421,30 €	505,56 €
② Ersatz-Messer-für EHS	1	1	<b>48442777</b>	045242505456	198,40 €	238,08 €
Ersatzklinge für M18 HCC125 / M18 HSFC125	1	1	<b>4932492423</b>	4058546417901	549,00 €	658,80 €
Ersatzklinge für M18 HCC125/M18 HSFC126	1	1	<b>4932492424</b>	4058546417918	489,00 €	586,80 €



### Systemzubehör - Ersatzmesser für M18 HCCT

Beschreibung	Inhalt	Bestell-einheit	Artikel-nummer	GTIN	UVP o. MwSt.	UVP inkl. MwSt.
Ersatz-Schneidbacke für Kupfer und Aluminium	1	1	4932464497	4058546224424	362,70 €	435,24 €



### Erdungsset für M18<sup>™</sup> HSFC125

Beschreibung	Inhalt	Bestell-einheit	Artikel-nummer	GTIN	UVP o. MwSt.	UVP inkl. MwSt.
Erdungsset für M18 <sup>™</sup> HSFC125	1	1	4932492425	4058546417925	549,00 €	658,80 €

### Systemzubehör - Ersatzmesser für Akku-Kabelschneider M18 HCC75

Beschreibung	Inhalt	Bestell-einheit	Artikel-nummer	GTIN	UVP o. MwSt.	UVP inkl. MwSt.
Ersatz-Kabel-Schneidbacke + Messer für M18 HCC75	1	1	49162774	045242486663	585,70 €	702,84 €



### Systemzubehör - Ersatz-Messer-Set für M18 HCC45

Beschreibung	Inhalt	Bestell-einheit	Artikel-nummer	GTIN	UVP o. MwSt.	UVP inkl. MwSt.
ACSR Ersatz-Messer-Set für M18 HCC45	1	1	49162775	045242486632	292,20 €	350,64 €



### Ersatzschneidköpfe für Akku-Gewindestangenschneider M18BLTRC

Beschreibung	Inhalt	Bestell-einheit	Artikel-nummer	GTIN	UVP o. MwSt.	UVP inkl. MwSt.
Ersatz-Vierfachschneidkopf für Gewindestangenschneider	2	1	4932471372	4058546290009	54,10 €	64,92 €



### M18 FUEL<sup>™</sup> Kabeleinziehgeräte - Systemzubehör

#### Stahlkabel-Trommel

Beschreibung	Inhalt	Bestell-einheit	Artikel-nummer	GTIN	UVP o. MwSt.	UVP inkl. MwSt.
36 m x 3 mm Stahlband-Trommel	1	1	48445176	4058546326432	147,00 €	176,40 €
72 m x 3 mm Stahlband-Trommel	1	1	48445178	4058546326449	203,90 €	244,68 €



#### Nichtleitende-Kabel-Trommel

Beschreibung	Inhalt	Bestell-einheit	Artikel-nummer	GTIN	UVP o. MwSt.	UVP inkl. MwSt.
30 m Nichtleitende-Kabeltrommel	1	1	48445195	4058546326463	158,30 €	189,96 €
60 m Nichtleitende-Kabeltrommel	1	1	48445197	4058546326470	215,40 €	258,48 €



## Hydraulische Akku-Lochstanze - Systemzubehör

### Systemzubehör - hydraulische Akku-Lochstanze

Geeignet für Weichstahl und Aluminium bis zu 3 mm Stärke  
Auch geeignet für Edelstahl bis 2,5 mm



Ø (mm)	Standardgröße PG	Standardgröße metrisch	Inhalt	Bestell-einheit	Stempel			Matrize				
					Artikel-nummer	GTIN	UVP o. MwSt.	UVP inkl. MwSt.	Artikel-nummer	GTIN	UVP o. MwSt.	UVP inkl. MwSt.
16.2		M 16	1	1	4932430841	4002395385034	24,50 €	29,40 €	4932430913	4002395385751	14,70 €	17,64 €
20.4	PG 13.5	M 20	1	1	4932430842	4002395385041	24,50 €	29,40 €	4932430914	4002395385768	14,70 €	17,64 €
22.5	PG 16 1/2"		1	1	4932430843	4002395385058	25,20 €	30,24 €	4932430915	4002395385775	15,10 €	18,12 €
25.4		M 25	1	1	4932430844	4002395385065	25,20 €	30,24 €	4932430916	4002395385782	15,10 €	18,12 €
28.3	PG 21 1/2"		1	1	4932430845	4002395385072	25,20 €	30,24 €	4932430917	4002395385799	15,10 €	18,12 €
32.5		M 32	1	1	4932430846	4002395385089	32,30 €	38,76 €	4932430918	4002395385805	18,30 €	21,96 €
40.5		M 40	1	1	4932430847	4002395385096	39,30 €	47,16 €	4932430919	4002395385812	23,30 €	27,96 €
50.5		M 50	1	1	4932430848	4002395385102	64,40 €	77,28 €	4932430920	4002395385829	40,50 €	48,60 €
63.5		M 63	1	1	4932430849	4002395385119	64,40 €	77,28 €	4932430921	4002395385836	40,50 €	48,60 €

Gewindebolzen 49162680 Ø 11,1 mm: erfordert ein Vorbohren mit Ø 11,3 - 11,5 mm Metallbohrer/Stufenbohrer  
Gewindebolzen 49162681 Ø 19 mm: erfordert ein Vorbohren mit Ø 19,5 - 20 mm Metallbohrer/Stufenbohrer

Beschreibung	Inhalt	Bestell-einheit	Artikel-nummer	GTIN	UVP o. MwSt.	UVP inkl. MwSt.
Adapter ermöglicht den Einsatz der MILWAUKEE® Akku-Lochstanze mit Stempeln und Matrizen anderer Hersteller, z.B. Klauke®, Greenlee® und Alfra®	1	1	49162685	045242337965	31,10 €	37,32 €

## Hydraulische Pumpe - Systemzubehör

### 180 cm Verlängerungskabel

Kompatibel mit der M18™ FORCE LOGIC™ Akku-Hydraulikpumpe  
Schutzklasse IP 67 für zuverlässigen Außeneinsatz  
Stecker und Buchse zur Erweiterung bis auf maximal 7,3 m Länge

Beschreibung	Inhalt	Bestell-einheit	Artikel-nummer	GTIN	UVP o. MwSt.	UVP inkl. MwSt.
180 cm Verlängerungskabel	1	1	49122775	4058546326487	33,00 €	39,60 €



### Hydrauliköl

1 l Hydrauliköl für M18 HUP700  
Gewährleistet volle Leistung und zuverlässigen Einsatz unter extremen klimatischen Bedingungen von -18 °C bis 50 °C

Beschreibung	Inhalt	Bestell-einheit	Artikel-nummer	GTIN	UVP o. MwSt.	UVP inkl. MwSt.
Hydrauliköl	1	1	4932472004	4058546324001	30,20 €	36,24 €



### Befestigungslösung für Wartungskörbe

Kompatibel mit der M18™ FORCE LOGIC™ Akku-Hydraulikpumpe  
Ausziehbare Stangen und Gummipuffer ermöglichen die Verwendung mit marktüblichen Wartungskörben  
Symmetrisches Design für beidseitige Verwendung  
Waagerechte Positionierung der Pumpe  
Halteringe in Standardgröße ermöglichen die Verwendung mit vorhandenen Haken  
Offene Konstruktion ermöglicht den Austausch des Akkus, während das Gerät in der Aufhängung steht

Beschreibung	Inhalt	Bestell-einheit	Artikel-nummer	GTIN	UVP o. MwSt.	UVP inkl. MwSt.
Befestigungslösung für Wartungskörbe	1	1	49122776	045242535231	212,10 €	254,52 €





## Expander - Systemzubehör

### Expanderköpfe

Beschreibung	Rohr- durch- messer (mm)	Rohr- wandstär- ke (mm)	Rohrdruck (bar)	passend	Inhalt	Bestell- einheit	Artikel- nummer	GTIN	UVP o. MwSt.	UVP inkl. MwSt.
PXPH9-144/8	9.9	1.1	4/8	M12, M18	1	1	4932430102	4002395377633	106,90 €	128,28 €
PXPH12I-14	12	1.7/ 1.8/ 2	6-10	M12, M18	1	1	4932352716	4002395373741	106,90 €	128,28 €
PXPH15N-14	14 / 15	2.5	6-10	M12, M18	1	1	4932352727	4002395373857	106,90 €	128,28 €
PXPH16I-1406	16	1.5/ 1.8	6	M12, M18	1	1	4932430103	4002395377640	106,90 €	128,28 €
PXPH16I-1410	16	1.8/ 2.0/ 2.2	10	M12, M18	1	1	4932352717	4002395373758	106,90 €	128,28 €
PXPH18N-14	17 / 18	2.5	6-10	M12, M18	1	1	4932352728	4002395373864	106,90 €	128,28 €
PXPH20I-1406	20	1.9/ 2.0/ 2.3	6, (8 bar - Ø 2.3 mm)	M12, M18	1	1	4932352718	4002395373765	106,90 €	128,28 €
PXPH20I-1410	20	2.8	10	M12, M18	1	1	4932352719	4002395373772	106,90 €	128,28 €
PXPH20I-2506	20	1.9/ 2.0/ 2.3	6, (8 bar - Ø 2.3 mm)	M18	1	1	4932352733	4002395373918	auf Anfrage	auf Anfrage
PXPH20I-2510	20	2.8	10	M18	1	1	4932352748	4002395374069	auf Anfrage	auf Anfrage
PXPH22N-14	22	3	6-10	M12, M18	1	1	4932352729	4002395373871	106,90 €	128,28 €
PXPH25I-1406	25	2.3	6	M12, M18	1	1	4932352720	4002395373789	106,90 €	128,28 €
PXPH25I-1410	25	3.5	10	M12, M18	1	1	4932352721	4002395373796	106,90 €	128,28 €
PXPH25I-2506	25	2.3	6	M18	1	1	4932352722	4002395373802	auf Anfrage	auf Anfrage
PXPH25I-2510	25	3.5	10	M18	1	1	4932352749	4002395374076	auf Anfrage	auf Anfrage
PXPH28N-14	28	4	6-10	M12, M18	1	1	4932352730	4002395373888	106,90 €	128,28 €
PXPH32I-1406	32	2.9	6	M12, M18	1	1	4932352723	4002395373819	106,90 €	128,28 €
PXPH32I-25	32	2.9/ 4.4	6-10	M18	1	1	4932352724	4002395373826	112,30 €	134,76 €
PXPH40I-2506	40	3.7	6	M18	1	1	4932352725	4002395373833	112,30 €	134,76 €
PXPH 40I - 2510	40	5.5	10	M18 FPXP	1	1	4932479581	4058546373757	349,90 €	419,88 €
PXPH 40I - 5606	40	3.7	6-10	M18 BLPXPL	1	1	4932451396	4002395160884	349,90 €	419,88 €
PXPH 50I - 25	50	4.6/ 6.9	6-10	M18 FPXP	1	1	4932479582	4058546373764	349,90 €	419,88 €
PXPH 50I - 5606	50	4.6	6-10	M18 BLPXPL	1	1	4932451397	4002395160891	349,90 €	419,88 €
PXPH 63I - 5606	63	5.8	6-10	M18 BLPXPL	1	1	4932451398	4002395158102	430,90 €	517,08 €
PXPH 75I - 5606	75	6.8	6-10	M18 BLPXPL	1	1	4932451399	4002395158119	452,50 €	543,00 €
FPXPH 9.9I - 14	9.9	1.1	4-8	M12, M18	1	1	4932472150	4058546325466	123,10 €	147,72 €
FPXPH 16I - 14	16	1.5/ 1.8/ 2.0/ 2.2	6-10	M12, M18	1	1	4932472151	4058546325473	123,10 €	147,72 €
FPXPH 20I - 1406	20	1.9/ 2.0/ 2.3	6-8	M12, M18	1	1	4932472152	4058546325480	123,10 €	147,72 €
FPXPH 20I - 1410	20	2.8	10	M12, M18	1	1	4932472153	4058546325497	123,10 €	147,72 €
FPXPH 25I - 1406	25	2.3	6	M12, M18	1	1	4932472271	4058546339173	123,10 €	147,72 €
FPXPH 25I - 1410	25	3.5	10	M12, M18	1	1	4932472272	4058546339180	123,10 €	147,72 €
<b>Fett</b>										
50-g-Tube. Zur Schmierung von Bohrer oder Bohrkronen					1	1	4932352726	4002395373840	20,50 €	24,60 €
<b>Fett Expanderköpfe 40/50 mm</b>										
150-g-Tube. Zur Schmierung des M18FPXP Aufweitkegels und der 40/50 mm Expanderköpfe.					1	1	4932479835	4058546376291	52,90 €	63,48 €



## INSIDER™ Durchgangs-Stecknüsse

Stecknüsse mit Durchgangsloch.

Kompatibel mit M12 FUEL™ INSIDER™ Durchgangsratsche.

Beschreibung	Inhalt	Bestell- einheit	Artikel- nummer	GTIN	UVP o. MwSt.	UVP inkl. MwSt.
8mm Durchgangs-Stecknuss	1	1	4932492855	4058546477264	6,90 €	8,28 €
9mm Durchgangs-Stecknuss	1	1	4932492856	4058546477271	6,90 €	8,28 €
10mm Durchgangs-Stecknuss	1	1	4932492857	4058546477288	6,90 €	8,28 €
11mm Durchgangs-Stecknuss	1	1	4932492858	4058546477295	6,90 €	8,28 €
① 12mm Durchgangs-Stecknuss	1	1	4932492859	4058546477301	7,90 €	9,48 €
13mm Durchgangs-Stecknuss	1	1	4932492860	4058546477318	7,90 €	9,48 €
14mm Durchgangs-Stecknuss	1	1	4932492861	4058546477325	7,90 €	9,48 €
15mm Durchgangs-Stecknuss	1	1	4932492862	4058546477332	7,90 €	9,48 €
16mm Stecknuss	1	1	4932492863	4058546477349	8,90 €	10,68 €
17mm Stecknuss	1	1	4932492864	4058546477356	8,90 €	10,68 €
② 18mm Stecknuss	1	1	4932492865	4058546477363	8,90 €	10,68 €
19mm Stecknuss	1	1	4932492866	4058546477370	8,90 €	10,68 €
21mm Stecknuss	1	1	4932492867	4058546477387	8,90 €	10,68 €
1/4" Adapter	1	1	4932492868	4058546477394	8,90 €	10,68 €
③ 3/8" Adapter	1	1	4932492869	4058546477400	8,90 €	10,68 €
1/2" Adapter	1	1	4932492870	4058546477417	8,90 €	10,68 €



# PRESSBACKEN

M12<sup>™</sup> und M18<sup>™</sup> FORCE LOGIC<sup>™</sup> Pressbacken werden für die höchsten Standards der Pressenqualität und Haltbarkeit in der Branche hergestellt. Diese Backen wurden für einfaches Öffnen mit einem Daumen entwickelt und stellen in Verbindung mit den M12<sup>™</sup> und M18<sup>™</sup> FORCE LOGIC<sup>™</sup> Presswerkzeugen eine einhändige Presslösung für Rohre bis 108 mm dar. Die Pressbacken liefern hochwertige Pressverbindungen an allen gängigen Fittingmarken.



Backenprofil	Passend für	M12HPT/M120NEHPT					M18BLHPT/M180NEBLHPT					M18 BLHPTXL				
		Beschreibung	Artikelnummer	GTIN	UVP o. MwSt.	UVP inkl. MwSt.	Beschreibung	Artikelnummer	GTIN	UVP o. MwSt.	UVP inkl. MwSt.	Beschreibung	Artikelnummer	GTIN	UVP o. MwSt.	UVP inkl. MwSt.
MP	1/2"	-	-	-	-	-	J18-MP1/2"	4932479442	4058546372361	226,70 €	272,04 €	J18-MP1/2"	4932479442	4058546372361	226,70 €	272,04 €
	3/4"	-	-	-	-	-	J18-MP3/4"	4932479443	4058546372378	329,30 €	395,16 €	J18-MP3/4"	4932479443	4058546372378	329,30 €	395,16 €
	1"	-	-	-	-	-	J18-MP1"	4932479444	4058546372385	329,30 €	395,16 €	J18-MP1"	4932479444	4058546372385	329,30 €	395,16 €
	1 1/2"	-	-	-	-	-	J18-MP1 1/2"	4932479445	4058546372392	682,50 €	819,00 €	J18-MP1 1/2"	4932479445	4058546372392	682,50 €	819,00 €
	1 1/2"	-	-	-	-	-	J18-MP1 1/2"	4932479446	4058546372408	739,50 €	887,40 €	J18-MP1 1/2"	4932479446	4058546372408	739,50 €	887,40 €
	2"	-	-	-	-	-	J18-MP2"	4932479447	4058546372415	762,30 €	914,76 €	J18-MP2"	4932479447	4058546372415	762,30 €	914,76 €
	2 1/2"	-	-	-	-	-	-	-	-	-	-	RJ18XL-MP2 1/2"	4932479448	4058546372422	1138,20 €	1365,84 €
	3"	-	-	-	-	-	-	-	-	-	-	Zwischenbacke RJAVL-1 erforderlich	4932479449	4058546372439	1138,20 €	1365,84 €
M	12	J12-M12	4932430243	4002395379040	165,50 €	198,60 €	J18-M12	4932430244	4002395379057	186,30 €	223,56 €	J18-M12	4932430244	4002395379057	186,30 €	223,56 €
	15	J12-M15	4932430245	4002395379064	165,50 €	198,60 €	J18-M15	4932430246	4002395379071	186,30 €	223,56 €	J18-M15	4932430246	4002395379071	186,30 €	223,56 €
	18	J12-M18	4932430247	4002395379088	165,50 €	198,60 €	J18-M18	4932430248	4002395379095	186,30 €	223,56 €	J18-M18	4932430248	4002395379095	186,30 €	223,56 €
	22	J12-M22	4932430249	4002395379101	165,50 €	198,60 €	J18-M22	4932430250	4002395379118	186,30 €	223,56 €	J18-M22	4932430250	4002395379118	186,30 €	223,56 €
	28	J12-M28	4932430251	4002395379125	165,50 €	198,60 €	J18-M28	4932430252	4002395379132	186,30 €	223,56 €	J18-M28	4932430252	4002395379132	186,30 €	223,56 €
	35	J12-M35	4932430253	4002395379149	213,60 €	256,32 €	J18-M35	4932430254	4002395379156	186,30 €	223,56 €	J18-M35	4932430254	4002395379156	186,30 €	223,56 €
	42	-	-	-	-	-	RJ18-M42	4932430255	4002395379163	762,90 €	915,48 €	RJ18-M42	4932430255	4002395379163	762,90 €	915,48 €
	-	-	-	-	-	-	Zwischenbacke RJAV-1 erforderlich	-	-	-	-	Zwischenbacke RJAV-1 erforderlich	4932498245	4058546521141	1.199,00 €	1438,80 €
	54	-	-	-	-	-	RJ18-M54	4932430256	4002395379170	762,90 €	915,48 €	RJ18-M54	4932430256	4002395379170	762,90 €	915,48 €
	-	-	-	-	-	-	Zwischenbacke RJAV-1 erforderlich	-	-	-	-	Zwischenbacke RJAV-1 erforderlich	4932479458	4058546372521	1138,20 €	1365,84 €
	76.1	-	-	-	-	-	-	-	-	-	-	RJ18XL-M76,1	4932479459	4058546372538	1251,70 €	1502,04 €
	88.9	-	-	-	-	-	-	-	-	-	-	Zwischenbacke RJAVL-1 erforderlich	4932479460	4058546372545	1251,70 €	1502,04 €
108	-	-	-	-	-	-	-	-	-	-	RJ18XL-M108	4932479461	4058546372552	1251,70 €	1502,04 €	
V	12	J12-V12	4932430260	4002395379217	165,50 €	198,60 €	J18-V12	4932430261	4002395379224	186,30 €	223,56 €	J18-V12	4932430261	4002395379224	186,30 €	223,56 €
	14	J12-V14	4932451660	4002395273423	165,50 €	198,60 €	J18-V14	4932471086	4058546287146	186,30 €	223,56 €	J18-V14	4932471086	4058546287146	186,30 €	223,56 €
	15	J12-V15	4932430262	4002395379231	165,50 €	198,60 €	J18-V15	4932430263	4002395379248	186,30 €	223,56 €	J18-V15	4932430263	4002395379248	186,30 €	223,56 €
	16	J12-V16	4932451661	4002395273430	165,50 €	198,60 €	J18-V16	4932471087	4058546287153	186,30 €	223,56 €	J18-V16	4932471087	4058546287153	186,30 €	223,56 €
	18	J12-V18	4932430264	4002395379255	165,50 €	198,60 €	J18-V18	4932430265	4002395379262	186,30 €	223,56 €	J18-V18	4932430265	4002395379262	186,30 €	223,56 €
	22	J12-V22	4932430266	4002395379279	165,50 €	198,60 €	J18-V22	4932430267	4002395379286	186,30 €	223,56 €	J18-V22	4932430267	4002395379286	186,30 €	223,56 €
	28	J12-V28	4932430268	4002395379293	165,50 €	198,60 €	J18-V28	4932430269	4002395379309	186,30 €	223,56 €	J18-V28	4932430269	4002395379309	186,30 €	223,56 €
	35	J12-V35	4932430270	4002395379316	213,60 €	256,32 €	J18-V35	4932430271	4002395379323	186,30 €	223,56 €	J18-V35	4932430271	4002395379323	186,30 €	223,56 €
	42	-	-	-	-	-	RJ18-V42	4932430272	4002395379330	762,90 €	915,48 €	RJ18-V42	4932430272	4002395379330	762,90 €	915,48 €
	-	-	-	-	-	-	Zwischenbacke RJAV-1 erforderlich	-	-	-	-	Zwischenbacke RJAV-1 erforderlich	4932430273	4002395379347	762,90 €	915,48 €
	54	-	-	-	-	-	RJ18-V54	4932430273	4002395379347	762,90 €	915,48 €	RJ18-V54	4932430273	4002395379347	762,90 €	915,48 €
	-	-	-	-	-	-	Zwischenbacke RJAV-1 erforderlich	-	-	-	-	Zwischenbacke RJAV-1 erforderlich	4932479453	4058546372477	793,80 €	952,56 €
	64	-	-	-	-	-	RJ18-V64	4932479453	4058546372477	793,80 €	952,56 €	RJ18-V64	4932479453	4058546372477	793,80 €	952,56 €
	-	-	-	-	-	-	Ringadaptor RJAV-2	-	-	-	-	Ringadaptor RJAV-2	4932479454	4058546372484	793,80 €	952,56 €
	66.7	-	-	-	-	-	RJ18-V66.7	4932479454	4058546372484	793,80 €	952,56 €	RJ18-V66.7	4932479454	4058546372484	793,80 €	952,56 €
	-	-	-	-	-	-	Ringadaptor RJAV-2	-	-	-	-	Ringadaptor RJAV-2	4932479455	4058546372491	852,10 €	1022,52 €
76.1	-	-	-	-	-	RJ18-V76.1	4932479455	4058546372491	852,10 €	1022,52 €	RJ18-V76.1	4932479455	4058546372491	852,10 €	1022,52 €	
-	-	-	-	-	-	Ringadaptor RJAV-2	-	-	-	-	Ringadaptor RJAV-2	4932479456	4058546372507	852,10 €	1022,52 €	
88.9	-	-	-	-	-	RJ18-V88.9	4932479456	4058546372507	852,10 €	1022,52 €	RJ18-V88.9	4932479456	4058546372507	852,10 €	1022,52 €	
-	-	-	-	-	-	Ringadaptor RJAV-2	-	-	-	-	Ringadaptor RJAV-2	4932479457	4058546372514	967,40 €	1160,88 €	
108	-	-	-	-	-	RJ18-V108	4932479457	4058546372514	967,40 €	1160,88 €	RJ18-V108	4932479457	4058546372514	967,40 €	1160,88 €	
-	-	-	-	-	-	Ringadaptor RJAV-2	-	-	-	-	Ringadaptor RJAV-2	-	-	-	-	



**SCANNEN SIE HIER, UM DAS  
GESAMTE SYSTEMZUBEHÖR FÜR  
PRESSWERKZEUGE ZU SEHEN**



		M12HPT/M12ONEHPT					M18BLHPT/M18ONEBLHPT					M18 BLHPTXL				
		Art-Nr.	Part-Nr.	Preis	Preis	Preis	Art-Nr.	Part-Nr.	Preis	Preis	Preis	Art-Nr.	Part-Nr.	Preis	Preis	Preis
TH	14	J12-TH14	4932430274	4002395379354	177,00 €	212,40 €	J18-TH14	4932430275	4002395379361	186,30 €	223,56 €	J18-TH14	4932430275	4002395379361	186,30 €	223,56 €
	16	J12-TH16	4932430276	4002395379378	165,50 €	198,60 €	J18-TH16	4932430277	4002395379385	186,30 €	223,56 €	J18-TH16	4932430277	4002395379385	186,30 €	223,56 €
	18	J12-TH18	4932430278	4002395379392	177,00 €	212,40 €	J18-TH18	4932430279	4002395379408	186,30 €	223,56 €	J18-TH18	4932430279	4002395379408	186,30 €	223,56 €
	20	J12-TH20	4932430280	4002395379415	165,50 €	198,60 €	J18-TH20	4932430281	4002395379422	186,30 €	223,56 €	J18-TH20	4932430281	4002395379422	186,30 €	223,56 €
	25	J12-TH25	4932430282	4002395379439	177,00 €	212,40 €	J18-TH25	4932430355	4002395380169	186,30 €	223,56 €	J18-TH25	4932430355	4002395380169	186,30 €	223,56 €
	26	J12-TH26	4932430283	4002395379446	165,50 €	198,60 €	J18-TH26	4932430284	4002395379453	186,30 €	223,56 €	J18-TH26	4932430284	4002395379453	186,30 €	223,56 €
	32	J12-TH32	4932430285	4002395379460	165,50 €	198,60 €	J18-TH32	4932430286	4002395379477	186,30 €	223,56 €	J18-TH32	4932430286	4002395379477	186,30 €	223,56 €
	40	J12-TH40	4932430287	4002395379484	231,90 €	278,28 €	RJ18-TH40 Zwischenbacke RJAV-1 erforderlich	4932430288	4002395379491	524,80 €	629,76 €	RJ18-TH40 Zwischenbacke RJAV-1 erforderlich	4932430288	4002395379491	524,80 €	629,76 €
	50	-	-	-	-	-	RJ18-TH50 Zwischenbacke RJAV-1 erforderlich	4932430289	4002395379507	573,70 €	688,44 €	RJ18-TH50 Zwischenbacke RJAV-1 erforderlich	4932430289	4002395379507	573,70 €	688,44 €
	63	-	-	-	-	-	RJ18-TH63 Zwischenbacke RJAV-1 erforderlich	4932430290	4002395379514	836,10 €	1003,32 €	RJ18-TH63 Zwischenbacke RJAV-1 erforderlich	4932430290	4002395379514	836,10 €	1003,32 €
U	14	J12-U14	4932430291	4002395379521	177,00 €	212,40 €	J18-U14	4932430292	4002395379538	186,30 €	223,56 €	J18-U14	4932430292	4002395379538	186,30 €	223,56 €
	16	J12-U16	4932430293	4002395379545	165,50 €	198,60 €	J18-U16	4932430294	4002395379552	186,30 €	223,56 €	J18-U16	4932430294	4002395379552	186,30 €	223,56 €
	18	J12-U18	4932430295	4002395379569	177,00 €	212,40 €	J18-U18	4932430296	4002395379576	186,30 €	223,56 €	J18-U18	4932430296	4002395379576	186,30 €	223,56 €
	20	J12-U20	4932430297	4002395379583	165,50 €	198,60 €	J18-U20	4932430298	4002395379590	186,30 €	223,56 €	J18-U20	4932430298	4002395379590	186,30 €	223,56 €
	25	J12-U25	4932430299	4002395379606	165,50 €	198,60 €	J18-U25	4932430300	4002395379613	186,30 €	223,56 €	J18-U25	4932430300	4002395379613	186,30 €	223,56 €
	32	J12-U32	4932430301	4002395379620	165,50 €	198,60 €	J18-U32	4932430302	4002395379637	186,30 €	223,56 €	J18-U32	4932430302	4002395379637	186,30 €	223,56 €
	40	J12-U40	4932430303	4002395379644	231,90 €	278,28 €	RJ18-U40 Zwischenbacke RJAV-1 erforderlich	4932430304	4002395379651	530,90 €	637,08 €	RJ18-U40 Zwischenbacke RJAV-1 erforderlich	4932430304	4002395379651	530,90 €	637,08 €
	50	-	-	-	-	-	RJ18-U50 Zwischenbacke RJAV-1 erforderlich	4932430305	4002395379668	573,70 €	688,44 €	RJ18-U50 Zwischenbacke RJAV-1 erforderlich	4932430305	4002395379668	573,70 €	688,44 €
	63	-	-	-	-	-	RJ18-U63 Zwischenbacke RJAV-1 erforderlich	4932430306	4002395379675	836,10 €	1003,32 €	RJ18-U63 Zwischenbacke RJAV-1 erforderlich	4932430306	4002395379675	836,10 €	1003,32 €
	ACz	12	J12-ACz 12	4932459388	4058546010492	186,30 €	223,56 €	-	-	-	-	-	-	-	-	-
16		J12-ACz 16	4932459389	4058546010508	186,30 €	223,56 €	-	-	-	-	-	-	-	-	-	-
20		J12-ACz 20	4932459390	4058546010515	186,30 €	223,56 €	-	-	-	-	-	-	-	-	-	-
25		J12-ACz 25	4932459391	4058546010522	186,30 €	223,56 €	-	-	-	-	-	-	-	-	-	-
G	16	J12-G16	4932464217	4058546221621	165,50 €	198,60 €	J18-G16	4932464544	4058546224899	213,60 €	256,32 €	J18-G16	4932464544	4058546224899	213,60 €	256,32 €
	20	J12-G20	4932464218	4058546221638	165,50 €	198,60 €	J18-G20	4932464545	4058546224905	213,60 €	256,32 €	J18-G20	4932464545	4058546224905	213,60 €	256,32 €
	26	J12-G26	4932464219	4058546221645	165,50 €	198,60 €	J18-G26	4932464546	4058546224912	213,60 €	256,32 €	J18-G26	4932464546	4058546224912	213,60 €	256,32 €
	32	J12-G32	4932464220	4058546221652	165,50 €	198,60 €	J18-G32	4932464547	4058546224929	230,70 €	276,84 €	J18-G32	4932464547	4058546224929	230,70 €	276,84 €
	40	J12-G40	4932464221	4058546221669	165,50 €	198,60 €	J18-G40	4932464548	4058546224936	242,90 €	291,48 €	J18-G40	4932464548	4058546224936	242,90 €	291,48 €
	50	-	-	-	-	-	J18-G50	4932464549	4058546224943	304,00 €	364,80 €	J18-G50	4932464549	4058546224943	304,00 €	364,80 €
Zwischenbacken							RJA-1	4932430307	4002395379682	421,10 €	505,32 €	RJAXL-1	4932479451	4058546372453	682,50 €	819,00 €
							RJAV-2	4932479604	4058546373986	404,50 €	485,40 €	RJAXL-2	4932479452	4058546372460	568,50 €	682,20 €

SYSTEMZUBEHÖR



## GEBERIT PRESSBACKEN

- Original Geberit Mapress Pressbacken
- Vollständige Zulassung für Geberit Pressgeräte und Rohrleitungssysteme
- Langlebige Pressbacken, die Pressbacken benötigen keine Wartung und Inspektion



Passend für MILWAUKEE® Presswerkzeuge	Beschreibung	Kompatibel mit Systemen folgender Anbieter	Passend für	Rohrdurchmesser	Backenprofil	Artikelnummer	GTIN	UVP o. MwSt.	UVP inkl. MwSt.
M12 HPT	J12-M12 Geberit	Geberit: Mapress	12	12 mm	M	4932480879	4058546411640	166,30 €	199,56 €
	J12-M15 Geberit	Geberit: Mapress	15	15 mm	M	4932480880	4058546411657	166,30 €	199,56 €
	J12-M18 Geberit	Geberit: Mapress	18	18 mm	M	4932480881	4058546411664	171,70 €	206,04 €
	J12-M22 Geberit	Geberit: Mapress	22	22 mm	M	4932480882	4058546411671	171,70 €	206,04 €
	J12-M28 Geberit	Geberit: Mapress	28	28 mm	M	4932480883	4058546411688	171,70 €	206,04 €
M18 BLHPT, M18 ONEBLHPT	J12-M35 Geberit	Geberit: Mapress	35	35 mm	M	4932480884	4058546411695	171,70 €	206,04 €
	J18-M12 Geberit	Geberit: Mapress	12	12 mm	M	4932480885	4058546411701	182,50 €	219,00 €
	J18-M15 Geberit	Geberit: Mapress	15	15 mm	M	4932480886	4058546411718	182,50 €	219,00 €
	J18-M18 Geberit	Geberit: Mapress	18	18 mm	M	4932480887	4058546411725	193,30 €	231,96 €
	J18-M22 Geberit	Geberit: Mapress	22	22 mm	M	4932480888	4058546411732	193,30 €	231,96 €
	J18-M28 Geberit	Geberit: Mapress	28	28 mm	M	4932480889	4058546411749	193,30 €	231,96 €
	J18-M35 Geberit	Geberit: Mapress	35	35 mm	M	4932480890	4058546411756	193,30 €	231,96 €

## GEBERIT MEPLA PRESSBACKEN

- Original Geberit Mepla Pressbacken
- Vollständige Zulassung für Geberit Pressgeräte und Rohrleitungssysteme
- Langlebige Pressbacken, die Pressbacken benötigen keine Wartung und Inspektion



Passend für MILWAUKEE® Presswerkzeuge	Beschreibung	Kompatibel mit Systemen folgender Anbieter	Passend für	Rohrdurchmesser	Backenprofil	Artikelnummer	GTIN	UVP o. MwSt.	UVP inkl. MwSt.
M12 HPT	J12-G16 Geberit	Geberit: Mepla & Mepla Therm	16	16 mm	G	4932480891	4058546411763	177,10 €	212,52 €
	J12-G20 Geberit	Geberit: Mepla & Mepla Therm	20	20 mm	G	4932480892	4058546411770	177,10 €	212,52 €
	J12-G26 Geberit	Geberit: Mepla & Mepla Therm	26	26 mm	G	4932480893	4058546411787	177,10 €	212,52 €
	J12-G32 Geberit	Geberit: Mepla & Mepla Therm	32	32 mm	G	4932480894	4058546411794	193,30 €	231,96 €
	J12-G40 Geberit	Geberit: Mepla & Mepla Therm	40	40 mm	G	4932480895	4058546411800	204,10 €	244,92 €
M18 BLHPT, M18 ONEBLHPT	J18-G16 Geberit	Geberit: Mepla & Mepla Therm	16	16 mm	G	4932480896	4058546411817	193,30 €	231,96 €
	J18-G20 Geberit	Geberit: Mepla & Mepla Therm	20	20 mm	G	4932480897	4058546411824	193,30 €	231,96 €
	J18-G26 Geberit	Geberit: Mepla & Mepla Therm	26	26 mm	G	4932480898	4058546411831	193,30 €	231,96 €
	J18-G32 Geberit	Geberit: Mepla & Mepla Therm	32	32 mm	G	4932480899	4058546411848	214,90 €	257,88 €
	J18-G40 Geberit	Geberit: Mepla & Mepla Therm	40	40 mm	G	4932480900	4058546411855	214,90 €	257,88 €
	J18-G50 Geberit	Geberit: Mepla & Mepla Therm	50	50 mm	G	4932480901	4058546411862	268,90 €	322,68 €

## PRESSBACKE GEBERIT MEPLA

- Original Geberit Mapress Pressbacken
- Vollständige Zulassung für Geberit Pressgeräte und Rohrleitungssysteme
- Langlebige Pressbacken, die Pressbacken benötigen keine Wartung und Inspektion



Passend für MILWAUKEE® Presswerkzeuge	Beschreibung	Kompatibel mit Systemen folgender Anbieter	Passend für	Rohrdurchmesser	Kompatibel mit Systemen folgender Anbieter	Backenprofil	Artikelnummer	GTIN	UVP o. MwSt.	UVP inkl. MwSt.
M18 BLHPT, M18 HPT	RJ18-G63 Geberit	Geberit: Mepla & Mepla Therm	63	63 mm	Geberit: Mepla, Mepla Therm	G	4932480966	4058546412517	754,90 €	905,88 €
	RJ18-G75 Geberit	Geberit: Mepla & Mepla Therm	75	75 mm	Geberit: Mepla, Mepla Therm	G	4932480967	4058546412524	970,90 €	1165,08 €

## PRESSBACKE GEBERIT FLOWFIT

- Original Geberit FlowFit Pressbacken
- Vollständige Zulassung für Geberit Pressgeräte und Rohrleitungssysteme
- Langlebige Pressbacken, die Pressbacken benötigen keine Wartung und Inspektion



Passend für MILWAUKEE® Presswerkzeuge	Beschreibung	Kompatibel mit Systemen folgender Anbieter	Passend für	Rohrdurchmesser	Backenprofil	Artikelnummer	GTIN	UVP o. MwSt.	UVP inkl. MwSt.
M12 HPT	J12-FF 16-40 Geberit	Geberit FlowFit	16-40	16 mm, 20 mm, 25 mm, 32 mm, 40 mm	FF	4932480981	4058546412661	463,60 €	556,32 €
M18 BLHPT, M18 ONEBLHPT	J18-FF 16-40 Geberit	Geberit FlowFit	16-40	16 mm, 20 mm, 25 mm, 32 mm, 40 mm	FF	4932480982	4058546412678	484,90 €	581,88 €
M18 BLHPT, M18 ONEBLHPT	J18-FF 50-75 Geberit	Geberit FlowFit	50-75	50 mm, 63 mm, 75 mm	FF	4932480983	4058546412685	679,30 €	815,16 €

## LIZENZIERTE PRESSBACKE FÜR CONNEX & BÄNNINGER MAXI PRO B PRESSE

- Original Conex & Bänninger MaxiPro >B< Pressbacken
- Vollständige Zulassung für Conex&Bänninger MaxiPro Rohrleitungssysteme



Passend für MILWAUKEE® Presswerkzeuge	Beschreibung	Kompatibel mit Systemen folgender Anbieter	Passend für	Rohrdurchmesser	Backenprofil	Artikelnummer	GTIN	UVP o. MwSt.	UVP inkl. MwSt.
M12 HPT	J12-BMP 1/4"	Conex & Bänninger >B< MaxiPro	1/4"	1/4"	BMP	4932493155	4058546480264	179,00 €	214,80 €
M12 HPT	J12-BMP 3/8"	Conex & Bänninger >B< MaxiPro	3/8"	3/8"	BMP	4932493156	4058546480271	179,00 €	214,80 €
M12 HPT	J12-BMP 1/2"	Conex & Bänninger >B< MaxiPro	1/2"	1/2"	BMP	4932493157	4058546480288	179,00 €	214,80 €
M12 HPT	J12-BMP 5/8"	Conex & Bänninger >B< MaxiPro	5/8"	5/8"	BMP	4932493158	4058546480295	179,00 €	214,80 €
M12 HPT	J12-BMP 3/4"	Conex & Bänninger >B< MaxiPro	3/4"	3/4"	BMP	4932493159	4058546480301	179,00 €	214,80 €
M12 HPT	J12-BMP 7/8"	Conex & Bänninger >B< MaxiPro	7/8"	7/8"	BMP	4932493160	4058546480318	179,00 €	214,80 €
M12 HPT	J12-BMP 1"	Conex & Bänninger >B< MaxiPro	1"	1"	BMP	4932493161	4058546480325	179,00 €	214,80 €
M12 HPT	J12-BMP 1 1/8"	Conex & Bänninger >B< MaxiPro	1 1/8"	1 1/8"	BMP	4932493162	4058546480332	189,00 €	226,80 €
M18 BLHPT, M18 BLHPTXL, M18 ONEBLHPT	J18-BMP 1/4"	Conex & Bänninger >B< MaxiPro	1/4"	1/4"	BMP	4932493163	4058546480349	209,00 €	250,80 €
M18 BLHPT, M18 BLHPTXL, M18 ONEBLHPT	J18-BMP 3/8"	Conex & Bänninger >B< MaxiPro	3/8"	3/8"	BMP	4932493164	4058546480356	209,00 €	250,80 €
M18 BLHPTXL, M18 BLHPT, M18 ONEBLHPT	J18-BMP 1/2"	Conex & Bänninger >B< MaxiPro	1/2"	1/2"	BMP	4932493165	4058546480363	209,00 €	250,80 €
M18 BLHPT, M18 BLHPTXL, M18 ONEBLHPT	J18-BMP 5/8"	Conex & Bänninger >B< MaxiPro	5/8"	5/8"	BMP	4932493166	4058546480370	209,00 €	250,80 €
M18 BLHPT, M18 BLHPTXL, M18 ONEBLHPT	J18-BMP 3/4"	Conex & Bänninger >B< MaxiPro	3/4"	3/4"	BMP	4932493167	4058546480387	209,00 €	250,80 €
M18 BLHPT, M18 BLHPTXL, M18 ONEBLHPT	J18-BMP 7/8"	Conex & Bänninger >B< MaxiPro	7/8"	7/8"	BMP	4932493168	4058546480394	209,00 €	250,80 €
M18 BLHPT, M18 BLHPTXL, M18 ONEBLHPT	J18-BMP 1"	Conex & Bänninger >B< MaxiPro	1"	1"	BMP	4932493169	4058546480400	219,00 €	262,80 €
M18 BLHPT, M18 BLHPTXL, M18 ONEBLHPT	J18-BMP 1 1/8"	Conex & Bänninger >B< MaxiPro	1 1/8"	1 1/8"	BMP	4932493170	4058546480417	229,00 €	274,80 €

# Akku-Rohrreiner Systemzubehör

Beschreibung	Für Rohrreiner M12B-DC6, M12 BDC8	Für Rohrreiner M18 FDCPF8, M18 FDCPF10	Für Rohrreiner M18 FFSDC16, M18 FFSDC13, M18 FFS-DC10	Für Rohrreiner MXF LSDP	Artikelnummer	GTIN	UVP o. MwSt.	UVP inkl. MwSt.
① 16 mm x 15,2 m Spirale offene Wicklung			✓		48532775	045242513109	200,30 €	240,36 €
6 mm x 7,6 m Spirale mit Innenseele und Keulenkopf	✓				48532573	045242471270	41,40 €	49,68 €
8 mm x 7,6 m Spirale mit Innenseele und Gelenk-Keulenkopf	✓				48532572	045242364206	59,20 €	71,04 €
6 mm x 7,6 m Spirale mit Innenseele und Gelenk-Keulenkopf	✓				48532574	045242471287	47,30 €	56,76 €
6 mm x 10,6 m Spirale mit Innenseele und Keulenkopf		✓			48532671	045242482740	71,00 €	85,20 €
6 mm x 15,2 m Spirale mit Innenseele und Keulenkopf		✓			48532672	045242482757	82,80 €	99,36 €
8 mm x 7,6 m Spirale mit Innenseele und Keulenkopf	✓				48532571	045242364213	50,30 €	60,36 €
8 mm x 10,6 m Spirale mit Innenseele und Keulenkopf		✓			48532673	045242482764	82,80 €	99,36 €
② 8 mm x 15,2 m Spirale mit Innenseele und Keulenkopf					48532674	045242482771	94,70 €	113,64 €
10 mm x 10,6 m Spirale mit Innenseele		✓			48532675	045242482788	94,70 €	113,64 €
6 mm x 7,6 m Spirale mit Innenseele, Keulenkopf und Trommel	✓				48532581	045242480586	62,20 €	74,64 €
6 mm x 7,6 m Spirale mit Innenseele, Gelenk-Keulenkopf und Trommel	✓				48532582	045242480593	65,00 €	78,00 €
8 mm x 7,6 m Spirale mit Innenseele, Keulenkopf und Trommel	✓				48532583	045242480609	56,30 €	67,56 €
8 mm x 7,6 m Spirale mit Innenseele, Gelenk-Keulenkopf und Trommel	✓				48532584	045242480616	59,20 €	71,04 €
8 mm x 23 m Spirale mit Innenseele und Keulenkopf			✓		48532772	045242513079	152,90 €	183,48 €
10 mm x 15,2 m Spirale mit Innenseele			✓		48532773	045242513086	152,90 €	183,48 €
13 mm x 15,2 m Spirale mit Innenseele			✓		48532774	045242513093	188,50 €	226,20 €
16 mm x 7,6 Spirale				✓	4932471701	4058546296001	259,50 €	311,40 €
16 mm x 15,2 m Spirale				✓	4932471702	4058546296018	401,80 €	482,16 €
③ 20 mm x 7,6 m Spirale				✓	4932471703	4058546296025	283,30 €	339,96 €
20 mm x 15,2 m Spirale				✓	4932471704	4058546296032	425,40 €	510,48 €
16 mm Keulenkopf				✓	4932471707	4058546296063	82,00 €	98,40 €
16 mm x 60 cm Spirale				✓	4932471708	4058546296070	70,00 €	84,00 €
20 mm x 600 mm Spirale				✓	4932471709	4058546296087	90,00 €	108,00 €
④ Keulenbohrer für 10, 13 und 16 mm Spiralen	✓	✓			48532681	045242503803	17,70 €	21,24 €
Blattbohrer-Fettaustreiber für 10, 13 und 16 mm Spiralen	✓	✓			48532684	045242503834	13,70 €	16,44 €
⑤ Blattbohrer-Fettaustreiber 38 mm					48532789	045242006137	26,70 €	32,04 €
75 mm Kettenschleuderkopf für 16,2 mm Kabel				✓	48532837	4058546323448	188,50 €	226,20 €
⑥ 100 mm Kettenschleuderkopf für 16,2 mm Kabel				✓	48532838	4058546323455	235,90 €	283,08 €
Rückholbohrer für 10, 13 und 16 mm Spiralen	✓	✓			48532682	045242503810	29,50 €	35,40 €
⑦ Rückholbohrer geeignet für 10mm, 13 mm, 16 mm Spiralen	✓	✓			48532787	045242006113	23,50 €	28,20 €
Trichterbohrer für 16,2 mm Kabel				✓	48532831	4058546323387	53,40 €	64,08 €
⑧ Trichterbohrer geeignet für 10 mm, 13 mm, 16 mm Spiralen	✓	✓			48532786	045242006106	26,70 €	32,04 €
Zubehörset 5-teilig	✓	✓			48532685	045242503841	59,20 €	71,04 €
⑨ M18 Medium Zubehörset (5-teilig) geeignet für 10mm, 13 mm, 16 mm Spiralen	✓	✓			48532790	045242006144	59,20 €	71,04 €
Zubehörset 9-teilig für 16,2 mm Kabel				✓	48532840	4058546296131	472,80 €	567,36 €
⑩ Kugelkopffräser (klein) für 16,2 mm Kabel				✓	48532835	4058546323424	81,80 €	98,16 €
Kugelkopffräser (mittel) für 16,2 mm Kabel				✓	48532836	4058546323431	100,80 €	120,96 €
75 mm Wurzelschneider für 16,2 mm Kabel				✓	48532832	4058546323394	81,80 €	98,16 €
⑪ 100 mm Wurzelschneider für 16,2 mm Kabel				✓	48532833	4058546323400	93,60 €	112,32 €
150 mm Wurzelschneider für 16,2 mm Kabel				✓	48532834	4058546323417	105,50 €	126,60 €
25 mm Schaufelkopfböhrer für 10, 13, 16 mm Kabel	✓	✓			48532683	045242503827	13,70 €	16,44 €
⑫ Schaufelkopfböhrer geeignet für 10 mm, 13 mm, 16 mm Spiralen	✓	✓			48532788	045242006120	26,70 €	32,04 €
⑬ Bohrer (gerade) für 16,2 mm Kabel				✓	48532830	4058546323370	53,40 €	64,08 €
⑭ Automatischer Spiralvorschub- und rücklaufaufsatz für den M18 FFSDC			✓		4932471993	4058546298920	330,70 €	396,84 €
⑮ Führungsschlauch für den M18 FFSDC SWITCH PACK™ mit automatischem Spiralaufschub			✓		4932471994	4058546298937	58,10 €	69,72 €
Verbindungsplatte zum Befestigen des M18 FFSDC SWITCH PACK™ mit dem automatischen Spiralvorschub- und rücklaufaufsatz			✓		4932478225	4058546344023	34,50 €	41,40 €
⑰ SWITCH PACK™ Spiraltrommel für M18 FFSDC-Serie			✓		4932464277	4058546222222	176,60 €	211,92 €
⑱ Spiralen-Führungsschlauch für MXFLSDP				✓	4932478110	4058546340421	235,90 €	283,08 €
⑲ Stiftschlüssel	✓	✓	✓		4932471717	4058546296162	11,80 €	14,16 €



## Systemzubehör für Akku-Teilspiralmaschinen

Beschreibung	Passend für M18 FCSSM	Passend für M18 FSSM	Artikelnummer	GTIN	UVP o. MwSt.	UVP inkl. MwSt.
16 mm x 2,3 m mit offener Wicklung und Außenkupplung	✓		4932478413	4058546346041	81,80 €	98,16 €
16 mm x 2,3 m Spirale mit Innenseele und offener Wicklung	✓		4932478414	4058546346058	93,60 €	112,32 €
22 mm x 4,5 m Innenseele mit Außenkupplung und offener Wicklung	✓	✓	4932478415	4058546346065	164,80 €	197,76 €
① 22 mm x 4,5 m Spirale mit offener Wicklung und Außenkupplung	✓	✓	4932471712	4058546296117	93,60 €	112,32 €
22 mm x 4,5 m Spirale mit offener Wicklung mit Außenkupplung Set	✓	✓	4932471713	4058546296124	591,30 €	709,56 €
32 mm x 4,5 m weiche Spirale mit offener Wicklung		✓	4932471710	4058546296094	152,90 €	183,48 €
32 mm x 4,5 m Spirale mit offener Wicklung für höchste Ansprüche		✓	4932471711	4058546296100	176,60 €	211,92 €
② Rückholbohrer 16 mm	✓		48533811	4058546346133	46,20 €	55,44 €
Rückholbohrer 16 mm starr	✓		48533812	4058546346126	46,20 €	55,44 €
Trichterbohrer 16 mm	✓		48533813	4058546346140	29,60 €	35,52 €
③ Trichterbohrer (klein) für 22 mm Spiralen	✓	✓	48533828	4058546346089	41,50 €	49,80 €
Trichterbohrer für 22 mm Spiralen	✓	✓	48533831	4058546323479	46,20 €	55,44 €
Trichterbohrer für 32 mm Spiralen		✓	48534831	4058546323561	46,20 €	55,44 €
Kugelkopffräser 16 mm für extra schmale Öffnungen	✓		48533814	4058546346157	29,60 €	35,52 €
Kugelkopffräser 16 mm	✓		48533815	4058546346164	29,60 €	35,52 €
Kugelkopffräser 22 mm für schmale Öffnungen	✓	✓	48533827	4058546346096	41,50 €	49,80 €
④ Kugelkopffräser 22 mm	✓	✓	48533835	4058546323516	81,80 €	98,16 €
Kugelkopffräser 22 mm	✓	✓	48533836	4058546323523	93,60 €	112,32 €
Kugelkopffräser 32 mm		✓	48534835	4058546323608	81,80 €	98,16 €
Kugelkopffräser 32 mm		✓	48534836	4058546323615	93,60 €	112,32 €
⑤ Spiralschleuder für 16 mm Spiralen	✓		48533816	4058546346171	81,80 €	98,16 €
Wurzelschneider 50 mm / 22 mm	✓	✓	48533825	4058546346119	53,40 €	64,08 €
Wurzelschneider 75 mm / 22 mm	✓	✓	48533832	4058546323486	81,80 €	98,16 €
Wurzelschneider 100 mm / 22 mm	✓	✓	48533833	4058546323493	93,60 €	112,32 €
⑥ Wurzelschneider 150 mm / 22 mm	✓	✓	48533834	4058546323509	105,50 €	126,60 €
Wurzelschneider 75 mm / 32 mm		✓	48534832	4058546323578	81,80 €	98,16 €
Wurzelschneider 100 mm / 32 mm		✓	48534833	4058546323585	93,60 €	112,32 €
Wurzelschneider 150 mm / 32 mm		✓	48534834	4058546323592	105,50 €	126,60 €
Bohrer klein (gerade) für 22 mm Spiralen	✓	✓	48533829	4058546346072	41,50 €	49,80 €
⑦ Bohrer (gerade) für 22 mm Spiralen	✓	✓	48533830	4058546323462	46,20 €	55,44 €
Bohrer (gerade) für 32 mm Spiralen		✓	48534830	4058546323554	46,20 €	55,44 €
Kettenschleuderkopf 75 mm / 22 mm	✓	✓	48533837	4058546323530	188,50 €	226,20 €
Kettenschleuderkopf 100 mm / 22 mm	✓	✓	48533838	4058546323547	235,90 €	283,08 €
⑧ Kettenschleuderkopf 75 mm / 32 mm		✓	48534837	4058546323622	188,50 €	226,20 €
Kettenschleuderkopf 100 mm / 32 mm		✓	48534838	4058546323639	235,90 €	283,08 €
Zubehörsatz 22 mm 9-teilig	✓	✓	48533840	4058546296148	472,80 €	567,36 €
⑨ 32 mm Zubehörsatz 9-teilig		✓	48534839	4058546296155	472,80 €	567,36 €
Kleiner Spiralen-Führungsschlauch für M18FCSSM	✓		4932478410	4058546346010	105,50 €	126,60 €
⑩ Mittlerer Spiralen-Führungsschlauch für FCSSM	✓		4932478409	4058546346003	164,80 €	197,76 €
Spiralen-Führungsschlauch für Teilspiralmaschine		✓	4932471720	4058546296193	152,90 €	183,48 €
Kabelträger für 16 mm Spiralen	✓		4932478412	4058546346034	70,00 €	84,00 €
⑪ Kabelträger für 22 mm Spiralen	✓	✓	4932478411	4058546346027	81,80 €	98,16 €
Kabelträger für 32 mm Spiralen		✓	4932471719	4058546296186	93,60 €	112,32 €
⑫ Stiftschlüssel	✓	✓	4932471717	4058546296162	11,80 €	14,16 €

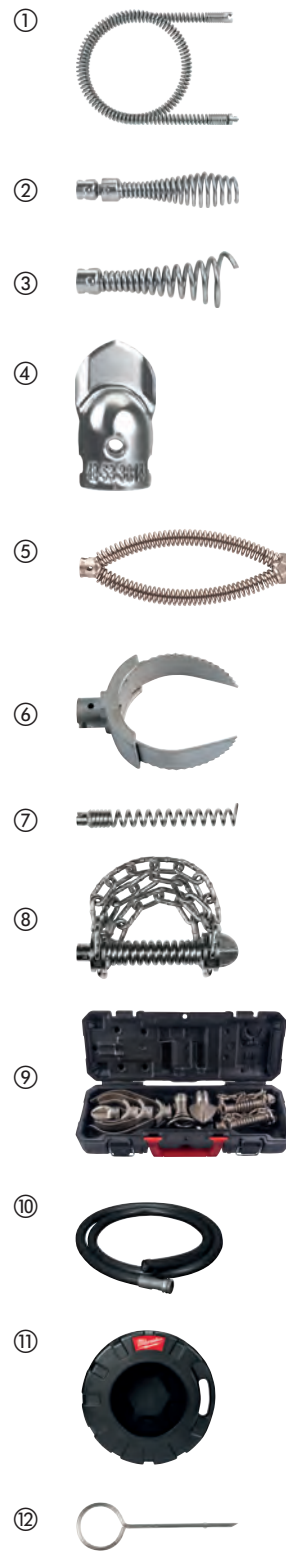

## Inspektionskameras - Systemzubehör

Alle Verlängerungen sind spritzwasser- und staubgeschützt.

Verlängerungen werden zwischen die Inspektionskamera und die Kamerakabel montiert, das mit der Kamera ausgeliefert wird.

Beschreibung	Kabel- länge (m)	Kabel- durch- messer (mm)	passend für Inspektions- kameras	Inhalt	Bestell- einheit	Artikel- nummer	GTIN	UVP o. MwSt.	UVP inkl. MwSt.
Verlängerung: bis zu 3 Verlängerungen (zusätzlich zum Kamerakabel) können verwendet werden	0.9	17	C12 IC	1	1	48530110	045242157747	auf Anfrage	auf Anfrage
① Verlängerung: bis zu 5 Verlängerungen (zusätzlich zum Kamerakabel) können verwendet werden	0.9	17	C12 AVD, C12 AVA	1	1	48530141	045242216529	64,20 €	77,04 €
Ersatz- Kamerakabel analog	0.9	9.5	C12 AVD, C12 AVA	1	1	4931419517	4002395828234	auf Anfrage	auf Anfrage
1 m Ersatz- Kamerakabel für M12 IC AV3	1	12	M12 IC AV3	1	1	48530150	045242344208	109,00 €	130,80 €
3 m Ersatz- Kamerakabel für M12 IC AV3	3	12	M12 IC AV3	1	1	48530151	045242344222	145,20 €	174,24 €
② 1 m Ersatz- Kamerakabel steuerbar	1	12	M12 IC AV3	1	1	48530155	045242344215	485,90 €	583,08 €
③ Führungskugel	-	-	M18 SIC36	1	1	4931473616	4058546354923	auf Anfrage	auf Anfrage
④ Führungskugel	-	-	M18 SIC60	1	1	4931473638	4058546355142	auf Anfrage	auf Anfrage
⑤ Erdungssatz für M18™SISH	-	-	M18 SISH	1	1	4931473526	4058546354022	auf Anfrage	auf Anfrage
⑥ Ersatzkabel für M18™ Hochgesch windigkeitsrohrrei niger mit flexibler Welle	23	-	-	1	1	4932480723	4058546410087	549,00 €	658,80 €
⑦ 5,0 mm Endoskop- Kamerakabel für M12™ Akku- Endoskop	0.9	9.5	C12 AVD,C12 AVA	1	1	4932492938	4058546478094	149,00 €	178,80 €

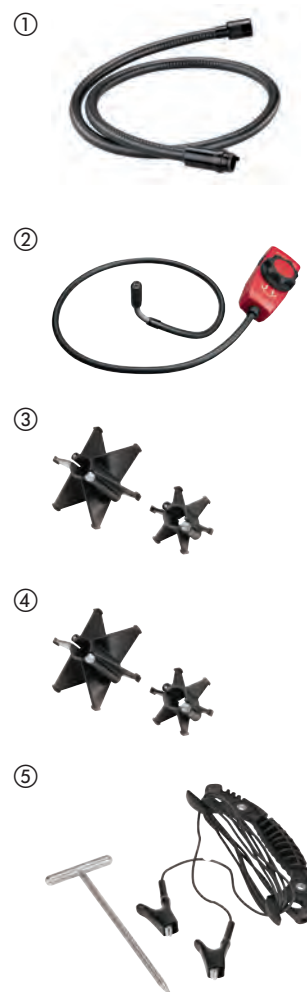

## Gewindeschneidköpfe

Bis zu 50% geringeres Gewicht als vergleichbare Gewindeschneidköpfe

Verfügbare Größen von 1/2" bis 2"

Die Gewindeschneidköpfe enthalten immer einen Satz legierter BSPT-Gewindeeinsätze

Beschreibung	Größe [Zoll]	Inhalt	Bestell- einheit	Artikel- nummer	GTIN	UVP o. MwSt.	UVP inkl. MwSt.
FPT2H 1/2" BSPT Gewindeschneideinsatz	1/2	1	1	4932480239	4058546405243	160,90 €	193,08 €
FPT2H 3/4" BSPT Gewindeschneideinsatz	3/4	1	1	4932480240	4058546405250	160,90 €	193,08 €
FPT2H 1" BSPT Gewindeschneideinsatz	1	1	1	4932480241	4058546405267	204,10 €	244,92 €
FPT2H 1 1/4" BSPT Gewindeschneideinsatz	1 1/4	1	1	4932480242	4058546405274	204,10 €	244,92 €
FPT2H 1 1/2" BSPT Gewindeschneideinsatz	1 1/2	1	1	4932480243	4058546405281	225,70 €	270,84 €
FPT2H 2" BSPT Gewindeschneideinsatz	2	1	1	4932480244	4058546405298	225,70 €	270,84 €
BSPT Schneidkopf 1/2" für M18FPT114	1/2	1	1	4932480245	4058546405304	117,70 €	141,24 €
BSPT Schneidkopf 3/4" für M18FPT114	3/4	1	1	4932480246	4058546405311	117,70 €	141,24 €
BSPT Schneidkopf 1" für M18FPT114	1	1	1	4932480247	4058546405328	139,30 €	167,16 €
BSPT Schneidkopf 1 1/4" für M18FPT114	1 1/4	1	1	4932480248	4058546405335	150,10 €	180,12 €
BSPT Schneidkopf-Set für M18 FPT2H	1/2", 3/4", 1", 1 1/4", 1 1/2", 2"	6	1	4932480249	4058546405342	884,50 €	1061,40 €
BSPT Schneidkopf-Set für M18 FPT114HK	1/2", 3/4", 1", 1 1/4"	4	1	4932480250	4058546405359	474,10 €	568,92 €





## Gewindeschneideisen

Hochleistungs-Gewindeschneideisen sorgen in Kombination mit den MILWAUKEE®-Werkzeugen für optimale Gewinde und eine hohe Leistungsfähigkeit

Die Gewindeschneideisen sind in zwei verschiedenen Ausführungen erhältlich: BSPT (British Standard Pipe Taper) und NPT (National Taper Pipe)

Es gibt zwei verschiedene Arten von Matrizen: Legierte Matrizen für lang anhaltende Leistungsfähigkeit bei schwarzen und verzinkten Rohren und HS-Matrizen für eine optimale Leistungsfähigkeit bei Rohren aus rostfreiem Stahl.

Ein Set enthält 4 einzelne Gewindeschneideisen, die zur Bestückung eines Kopfes benötigt werden

Beschreibung	Größe [Zoll]	Inhalt	Bestell-einheit	Artikel-nummer	GTIN	UVP o. MwSt.	UVP inkl. MwSt.
Gewindeschneideisen FPTD 1/2" NPT HS	1/2	1	1	<b>48361107</b>	045242608713	85,30 €	102,36 €
Gewindeschneideisen FPTD 3/4" NPT HS	3/4	1	1	<b>48361108</b>	045242608720	85,30 €	102,36 €
Gewindeschneideisen FPTD 1" NPT HS	1	1	1	<b>48361109</b>	045242608737	106,90 €	128,28 €
Gewindeschneideisen FPTD 1 1/4" NPT HS	1 - 1/4	1	1	<b>48361110</b>	045242608744	106,90 €	128,28 €
Gewindeschneideisen FPTD 1 1/2" NPT HS	1 - 1/2	1	1	<b>48361111</b>	045242608751	139,30 €	167,16 €
Gewindeschneideisen FPTD 2" NPT HS	2	1	1	<b>48361112</b>	045242608768	139,30 €	167,16 €
Gewindeschneideisen FPTD 1/2" BSPT Alloy	1/2	1	1	<b>4932480227</b>	4058546405120	74,50 €	89,40 €
Gewindeschneideisen FPTD 3/4" BSPT Alloy	3/4	1	1	<b>4932480228</b>	4058546405137	74,50 €	89,40 €
Gewindeschneideisen FPTD 1" BSPT Alloy	1	1	1	<b>4932480229</b>	4058546405144	90,70 €	108,84 €
Gewindeschneideisen FPTD 1 1/4" BSPT Alloy	1 - 1/4	1	1	<b>4932480230</b>	4058546405151	90,70 €	108,84 €
Gewindeschneideisen FPTD 1 1/2" BSPT Alloy	1 - 1/2	1	1	<b>4932480231</b>	4058546405168	123,10 €	147,72 €
Gewindeschneideisen FPTD 2" BSPT Alloy	2	1	1	<b>4932480232</b>	4058546405175	123,10 €	147,72 €
Gewindeschneideisen FPTD 1/2" BSPT HS	1/2	1	1	<b>4932480233</b>	4058546405182	85,30 €	102,36 €
Gewindeschneideisen FPTD 3/4" BSPT HS	3/4	1	1	<b>4932480234</b>	4058546405199	85,30 €	102,36 €
Gewindeschneideisen FPTD 1" BSPT HS	1	1	1	<b>4932480235</b>	4058546405205	101,50 €	121,80 €
Gewindeschneideisen FPTD 1 1/4" BSPT HS	1 - 1/4	1	1	<b>4932480236</b>	4058546405212	101,50 €	121,80 €
Gewindeschneideisen FPTD 1 1/2" BSPT HS	1 - 1/2	1	1	<b>4932480237</b>	4058546405229	133,90 €	160,68 €
Gewindeschneideisen FPTD 2" BSPT HS	2	1	1	<b>4932480238</b>	4058546405236	133,90 €	160,68 €
PTR2 DH BSPT Schneidkopf für MXF PTR2	-	1	1	<b>49165103</b>	045242810109	629,00 €	754,80 €
PTR2 DH NPT Schneidkopf für MXF PTR2	-	1	1	<b>49165100</b>	045242771264	629,00 €	754,80 €
Backeneinsätze für PVC-ummantelte Rohre	-	1	1	<b>49165102</b>	045242771288	169,00 €	202,80 €
Backeneinsätze für Rohre	-	1	1	<b>49165104</b>	045242833627	139,00 €	166,80 €
PTR2 RC Entgrater für MXF PTR2	-	1	1	<b>49165105</b>	045242833634	99,00 €	118,80 €
PTR2 CW Schneidrad für für MXF PTR2	-	1	1	<b>48361401</b>	045242745920	79,00 €	94,80 €
1/2"-3/4" BSPT Gewindeschneidbacke für MXF PTR2	1/2 - 3/4	1	1	<b>4932492924</b>	4058546477950	225,00 €	270,00 €
1"-2" BSPT Gewindeschneidbacke für MXF PTR2	1 - 2	1	1	<b>4932492925</b>	4058546477967	225,00 €	270,00 €
1/2"-3/4" BSPT HS Gewindeschneidbacke für MXF PTR2	1/2 - 3/4	1	1	<b>4932492926</b>	4058546477974	265,00 €	318,00 €
1"-2" BSPT HS Gewindeschneidbacke für MXF PTR2	1 - 2	1	1	<b>4932492927</b>	4058546477981	265,00 €	318,00 €
1/2"-3/4" BSPT HSS Gewindeschneidbacke für MXF PTR2	1/2 - 3/4	1	1	<b>4932492928</b>	4058546477998	305,00 €	366,00 €
1"-2" BSPT HSS Gewindeschneidbacke für MXF PTR2	1 - 2	1	1	<b>4932492929</b>	4058546478001	305,00 €	366,00 €
1/2"-3/4" NPT HSS Gewindeschneidbacke für MXF PTR2	1/2 - 3/4	1	1	<b>48361205</b>	045242745876	305,00 €	366,00 €
1"-2" NPT HSS Gewindeschneidbacke für MXF PTR2	1 - 2	1	1	<b>48361206</b>	045242745906	305,00 €	366,00 €
Mineralisches Gewindeschneidöl	-	1	1	<b>4932493462</b>	4058546483333	89,00 €	106,80 €
Synthetisches Gewindeschneidöl	-	1	1	<b>4932493463</b>	4058546483340	119,00 €	142,80 €
Gewindeschneidkluppe Adapterkit RIDGID	-	1	1	<b>4932478838</b>	4058546361204	174,00 €	208,80 €
Gewindeschneidkluppe Adapterkit REMS	-	1	1	<b>4932478839</b>	4058546361211	174,00 €	208,80 €
Gewindeschneidkluppe Adapterkit Rothenberger	-	1	1	<b>4932478840</b>	4058546361228	174,00 €	208,80 €
Führungshalter	-	1	1	<b>4932478816</b>	4058546360986	339,00 €	406,80 €



## Kartuschenpressen - Systemzubehör

Beschreibung	passend für Kartuschenpressen	Inhalt	Bestell-einheit	Artikel-nummer	GTIN	UVP o. MwSt.	UVP inkl. MwSt.
① 310 ml Kartuschenaufnahme. Passend für alle 250 ml und 310 ml Standardkartuschen inklusive Druckstange (4932352937), Druckteller und Schraube (44700330)	C18 PCG	1	1	<b>48081076</b>	045242263127	41,70 €	50,04 €
② 310 ml Kartuschenaufnahme. Passend für alle 250 ml und 310 ml Standardkartuschen inklusive Druckstange (4932430099), Druckteller und Schraube (44700330)	C12 PCG	1	1	<b>48080900</b>	045242286355	31,90 €	38,28 €
③ 310 ml Aluminium-Folienbeutel Aufnahme. Passend für 310 ml Standardkartuschen und 380 ml Folienbeutel. Erfordert Druckstange 49520660	PCG 14 / 300, PCG 14 / 600	1	1	<b>48081085</b>	045242089246	auf Anfrage	auf Anfrage
④ 400 ml Aluminium-Folienbeutel Aufnahme. Passend für 400 ml Folienbeutel (inkl. 2 Überwurfringen). Erfordert Druckstange 48091090 (C18 PCG) bzw. 4932430100 (C12 PCG) und Druckteller 44700375.	C18 PCG, C12 PCG	1	1	<b>4932352844</b>	4002395375028	32,70 €	39,24 €
⑤ 600 ml Aluminium-Folienbeutel Aufnahme. Passend für 600 ml Folienbeutel (inkl. 2 Überwurfringen). Erfordert Druckstange 48091091 (C18 PCG) bzw. 4932430101 (C12 PCG) sowie Druckteller 44700375	C18 PCG, C12 PCG	1	1	<b>4932352845</b>	4002395375035	36,60 €	43,92 €
⑥ 400 ml transparente Folienbeutel Aufnahme. Passend für 400 ml Folienbeutel (inkl. 2 Überwurfringen). Erfordert Druckstange 48091090 (C18 PCG) bzw. 4932430100 (C12 PCG) und Druckteller 44700375.	C18 PCG, C12 PCG	1	1	<b>4932352842</b>	4002395375004	63,60 €	76,32 €
⑦ 600 ml transparente Folienbeutel Aufnahme. Passend für 600 ml Folienbeutel (inkl. 2 Überwurfringen). Erfordert Druckstange 48091091 (C18 PCG) bzw. 4932352101 (C12 PCG) und Druckteller 44700375	C18 PCG, C12 PCG	1	1	<b>4932352843</b>	4002395375011	76,50 €	91,80 €
⑧ Druckstange kurz. Passend für 48081076 Kartuschenaufnahme (310 ml)	C18 PCG	1	1	<b>4932352937</b>	4002395375950	24,90 €	29,88 €
⑨ Druckstange kurz. Passend für 48080900 310 ml Kartuschenaufnahme	C12 PCG	1	1	<b>4932430099</b>	4002395377602	18,60 €	22,32 €
⑩ Druckstange kurz (340 mm lang). Passend für 48081075 Kartuschenaufnahme und 48081085 Aluminium-Folienbeutel Aufnahme	PCG 14 / 300, PCG 14 / 600	1	1	<b>49520600</b>	045242190201	62,00 €	74,40 €
⑪ Druckstange kurz für 400 ml Folienbeutel Aufnahme. Passend für 4932352844 Aluminium-Folienbeutel Aufnahme (400 ml) und 4932352842 transparente Folienbeutel Aufnahme (400 ml)	C18 PCG	1	1	<b>48091090</b>	045242263158	24,90 €	29,88 €
⑫ Druckstange kurz für 400 ml Folienbeutel Aufnahme. Passend für 4932352844 Aluminium-Folienbeutel Aufnahme (400 ml) und 4932352842 transparente Folienbeutel Aufnahme (400 ml)	C12 PCG	1	1	<b>4932430100</b>	4002395377619	18,60 €	22,32 €
⑬ Druckstange lang für 600 ml Folienbeutel Aufnahme. Passend für 4932352845 Aluminium-Folienbeutel Aufnahme (600 ml) und 4932352843 transparente Folienbeutel Aufnahme (600 ml)	C18 PCG	1	1	<b>48091091</b>	045242263165	31,40 €	37,68 €
⑭ Druckstange lang für 600 ml Folienbeutel Aufnahme. Passend für 4932352845 Aluminium-Folienbeutel Aufnahme (600 ml) und 4932352843 transparente Folienbeutel Aufnahme (600 ml)	C12 PCG	1	1	<b>4932430101</b>	4002395377626	21,50 €	25,80 €
⑮ Druckteller für Kartuschenaufnahme	C18 PCG, C12 PCG	1	1	<b>44700330</b>	045242260928	3,20 €	3,84 €
⑯ Druckteller für Folienbeutel Aufnahme	C18 PCG, C12 PCG	1	1	<b>44700375</b>	045242277438	4,60 €	5,52 €

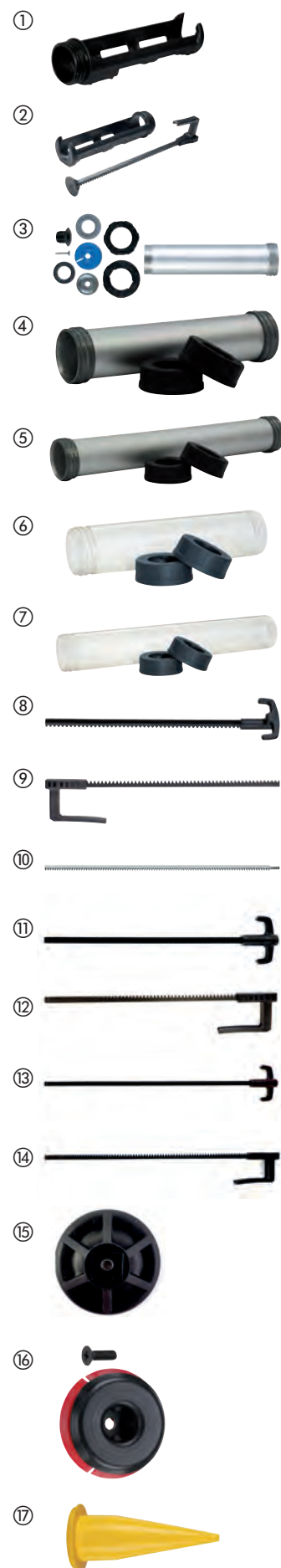

## Test- und Messgeräte - Systemzubehör

Beschreibung	Inhalt	Bestell-einheit	Artikel-nummer	GTIN	UVP o. MwSt.	UVP inkl. MwSt.
① Messspitzen (max. 1000 V CATIII / 600 V CATIV, 10 A) 125 mm lang	1	1	49771004	045242238965	24,70 €	29,64 €
② Krokodilklemmen (max. 1000 V / 10 A)	1	1	49771005	045242238972	24,90 €	29,88 €



## Heizjacken - Systemzubehör

Beschreibung	Inhalt	Bestell-einheit	Artikel-nummer	GTIN	UVP o. MwSt.	UVP inkl. MwSt.
① M18™ 2.1A USB Adapter (M18 USB PS HJ2)	1	1	4932471597	4058546294960	41,40 €	49,68 €
② M12™ Auto-Adapter für 12 V Akku-Thermojacke. Adapter ohne Akku-Ladefunktion.	1	1	4932430085	4002395377466	15,20 €	18,24 €



## MILWAUKEE® ONE-KEY™ Bluetooth® Tracking Modul

Beschreibung	Inhalt	Bestell-einheit	Artikel-nummer	GTIN	UVP o. MwSt.	UVP inkl. MwSt.
MILWAUKEE® ONE-KEY™ Bluetooth® Tracking Modul - BTT	1	1	4933478640	4058546348335	34,00 €	40,80 €
MILWAUKEE® ONE-KEY™ Bluetooth® Tracking Modul - BTT - 10 Stück	10	1	4933478643	4058546348366	319,00 €	382,80 €



## M12™ / M18™ Staubabsaugung Systemzubehör

Beschreibung	passend für MILWAUKEE® Staubabsaugsysteme	Inhalt	Bestell-einheit	Artikel-nummer	GTIN	UVP o. MwSt.	UVP inkl. MwSt.
① Ansaugstutzen	M18 CDEX / M18/28 CPDEX, M12 DE	2	1	49902301	045242337279	24,90 €	29,88 €
② Filter	M18 CDEX / M18/28 CPDEX, M12 DE	3	1	49902306	045242299454	31,20 €	37,44 €
③ Fugendüse	M12 DE	1	1	49902325*	045242297603	12,70 €	15,24 €
<b>Filter-Set (3-teilig)</b>							
④ Bestehend aus Filterbox, Filter und Deckel	M12 DE	3	1	49902340	045242299461	31,20 €	37,44 €
⑤ M18 & M28 Staubbox mit Filterbox, Filter	M18 CDEX / M18/28 CPDEX	4	1	49902342	045242341948	31,20 €	37,44 €
⑥ Staubbox ermöglicht die Absaugung der M12 DE Staubabsaugung durch ein separates Absaugsystem. Ø 37 mm außen, Ø 32 mm innen		1	1	4932430479	4002395381401	16,00 €	19,20 €
Staubabsaugung für Bohrer und Trockenbohrkronen von Ø 25 -152 mm. Bürsteneinsatz für verbesserte Absaugleistung		1	1	4932471990	4058546298890	106,50 €	127,80 €



## Betonverdichter - Zubehör

Beschreibung	Passend für	Inhalt	Bestell-einheit	Artikel-nummer	GTIN	UVP o. MwSt.	UVP inkl. MwSt.
Vibratorkopf 25 mm	MX CVBP, MXF CVBC	1	1	<b>4932479839</b>	4058546376338	494,00 €	592,80 €
Vibratorkopf 38 mm	MX CVBP, MXF CVBC	1	1	<b>4932478612</b>	4058546348052	379,00 €	454,80 €
① Vibratorkopf 50 mm	MX CVBP, MXF CVBC	1	1	<b>4932478613</b>	4058546348069	489,00 €	586,80 €
Vibratorkopf 63 mm	MX CVBP, MXF CVBC	1	1	<b>4932479840</b>	4058546376345	969,00 €	1162,80 €
② Vibratorwelle 2 m	MX CVBP, MXF CVBC	1	1	<b>4932478611</b>	4058546348045	464,00 €	556,80 €
Vibratorwelle 3 m	MX CVBP, MXF CVBC	1	1	<b>4932479612</b>	4058546374068	569,00 €	682,80 €
Vibratorwelle 4 m	MX CVBP, MXF CVBC	1	1	<b>4932478610</b>	4058546348038	744,00 €	892,80 €
Vibratorwelle 6,4 m	MX CVBP, MXF CVBC	1	1	<b>4932479613</b>	4058546374075	799,00 €	958,80 €



## Profil für MX FUEL™ Akku-Vibrationsbohle (MXF PSC)

Beschreibung	Inhalt	Bestell-einheit	Artikel-nummer	GTIN	UVP o. MwSt.	UVP inkl. MwSt.
Profil für MX FUEL™ Akku-Vibrationsbohle (MXF PSC) - 1,22 m	1	1	<b>4932479776</b>	4058546375706	399,00 €	478,80 €
Profil für MX FUEL™ Akku-Vibrationsbohle (MXF PSC) - 1,83 m	1	1	<b>4932479777</b>	4058546375713	454,00 €	544,80 €
Profil für MX FUEL™ Akku-Vibrationsbohle (MXF PSC) - 2,44 m	1	1	<b>4932479778</b>	4058546375720	569,00 €	682,80 €
Profil für MX FUEL™ Akku-Vibrationsbohle (MXF PSC) - 3,0 m	1	1	<b>4932479779</b>	4058546375737	679,00 €	814,80 €
Profil für MX FUEL™ Akku-Vibrationsbohle (MXF PSC) - 3,65 m	1	1	<b>4932479780</b>	4058546375744	799,00 €	958,80 €
Profil für MX FUEL™ Akku-Vibrationsbohle (MXF PSC) - 4,25 m	1	1	<b>4932479781</b>	4058546375751	949,00 €	1.138,80 €
Profil für MX FUEL™ Akku-Vibrationsbohle (MXF PSC) - 4,87 m	1	1	<b>4932479782</b>	4058546375768	1079,00 €	1.294,80 €





## Absauglösungen - Systemzubehör

### Systemzubehör für Staubabsaugung

	Beschreibung	passend für MILWAUKEE® Staubabsaugsysteme	Inhalt	Bestell-einheit	Artikel-nummer	GTIN	UVP o. MwSt.	UVP inkl. MwSt.
①	Absaugschlauch, antistatisch, 4 m lang, 36 mm Durchmesser mit Werkzeugadapter	AS 300 ELCP, AS 500 ELCP, AS 300 EMAC	1	1	4932352311	4002395369706	157,50 €	189,00 €
②	Adapter für Direktanschluss an den Saugschlauch 330552	AS 1, AS 2 C	1	1	4932430833	4002395384952	12,40 €	14,88 €
③	System Ø 35 mm Universal-Reduzieradapter Ø 35 / 33 / 27 mm	WDC 1400 A, AS 1, AS 2 C, AS 3 W, ASE 1400, ASM 1400	1	1	4932369282	4002395338412	25,50 €	30,60 €
④	Ø 35 mm Saugrohr, 50 cm Kunststoff	ASE 1400, AS 1, AS 2 C, ASM 1400	1	1	4932346620	4002395319503	17,80 €	21,36 €
⑤	Absaugschlauch Ø 35 mm / 5 m	ASE 1400, ASM 1400	1	1	4932373626	4002395351534	91,00 €	109,20 €
⑥	5 x 25 l Vliesfilter	AS 250 ECP	5	1	4932352306	4002395369652	25,50 €	30,60 €
⑦	5 x 30 l Vliesfilter	AS 300 ELCP, AS 300 EMAC, AS 300 ELAC	5	1	4932352307	4002395369669	37,60 €	45,12 €
⑧	5 x 50 l Vliesfilter	AS 500 ELCP	5	1	4932352308	4002395369676	50,10 €	60,12 €
⑨	Entsorgungssack: 5 x Kunststoffsack, 30 l	AS 250 ECP, AS 300 ELCP, AS 300 EMAC	5	1	4932352309	4002395369683	35,90 €	43,08 €
⑩	Filter-säcke Entsorgungssack: 5 x Kunststoffsack, 50 l	AS 500 ELCP	5	1	4932352310	4002395369690	37,60 €	45,12 €
⑪	Filtersack. Heavy-Duty 5 x 25 l Papiersack	RSE 1400	5	1	4932373852	4002395352821	40,90 €	49,08 €
⑫	Filtersack. Heavy-Duty 5 x 50 l Vliesfilter	ASE 1400, ASM 1400	5	1	4932373621	4002395351503	55,90 €	67,08 €
⑬	Vliesfiltersack für AS 30/42	AS 30 LAC, AS 30 MAC, AS 42 MAC	5	1	4932459689	4058546028619	54,60 €	65,52 €
⑭	Entsorgungssack 30 l	AS 42 MAC, AS 30 MAC, AS 30 LAC	5	1	4932459690	4058546028626	42,60 €	51,12 €
⑮	Metallbügelhandgriff	AS 42 MAC, AS 30 MAC, AS 30 LAC	1	1	4932459691	4058546028633	121,90 €	146,28 €
	Absaugschlauch Ø 27 mm / 3,5 m	AS2-250EM/H	1	1	4932498236	4058546521059	99,00 €	118,80 €
⑯	3 x 3,5 l Vliesfilter	M18 FP0VCL, M12 FVCL	3	1	4932478762	4058546360443	17,70 €	21,24 €
⑰	5 x Vliesfilter	M18 F2VC23L	5	1	4932479807	4058546376017	19,00 €	22,80 €

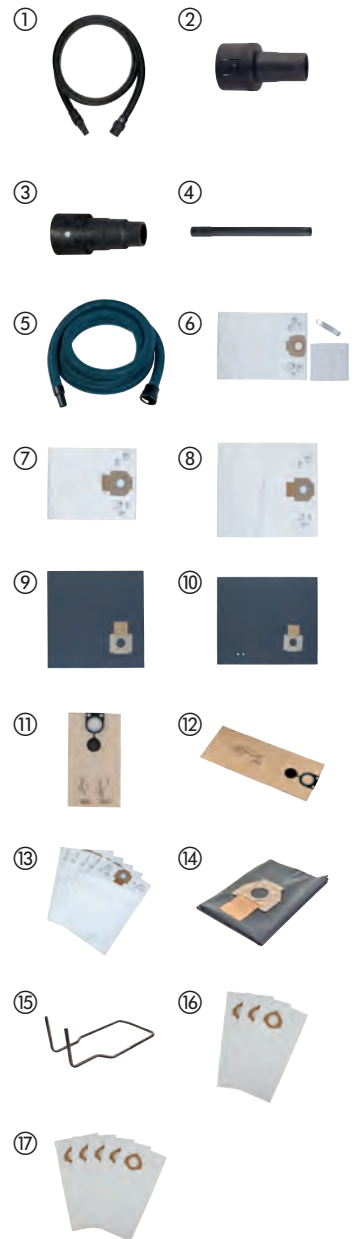

# Filterpatronen

Beschreibung	passend für MILWAUKEE® Staubabsaugsysteme	Inhalt	Bestell-einheit	Artikel-nummer	GTIN	UVP o. MwSt.	UVP inkl. MwSt.
Filterpatrone, selbstreinigend 6800 cm <sup>2</sup> , BIA verwend. Cat. C.	AS 2 C	1	1	<b>4932346338</b>	4002395313778	auf Anfrage	auf Anfrage
Filterelement, 3600 cm <sup>2</sup> , BIA verwend. Cat. C.	AS 1	1	1	<b>4932346587</b>	4002395319466	auf Anfrage	auf Anfrage
① Filterpatrone, 7000 cm <sup>2</sup> , BIA verwend. Cat. C	AS 3 W	1	1	<b>4932346588</b>	4002395319473	auf Anfrage	auf Anfrage
② Filterelement	AS 300 EMAC, AS 300 ELAC	2	1	<b>4932352305</b>	4002395369645	75,30 €	90,36 €
③ Filterpatrone (Papier)	AS 250 ECP, AP 250 ECP	1	1	<b>4932352303</b>	4002395369621	39,50 €	47,40 €
④ Filterpatrone (PET-Filter, auswaschbar)	AS 300 ELCP, AS 500 ELCP, AS 2-250 ELCP	1	1	<b>4932352304</b>	4002395369638	47,20 €	56,64 €
⑤ Flachfilterpatrone, Polyester, 2 Stück	ASE 1400, ASM 1400	1	1	<b>4932373623</b>	4002395351510	114,20 €	137,04 €
⑥ PTFE Flachfilterelement	AS 30 LAC, AS 42 MAC, AS 30 MAC	1	1	<b>4932459687</b>	4058546028596	91,40 €	109,68 €
⑦ Motorkühlluftfilter	AS 42 MAC, AS 30 MAC, AS 30 LAC	1	1	<b>4932459688</b>	4058546028602	48,60 €	58,32 €
⑧ Filterelement für Nassanwendungen	M12 FVCL, M18 FPOVCL, M18 VC2	1	1	<b>4932478802</b>	4058546360849	29,50 €	35,40 €
Filterelement für Nassanwendungen	M18 F2VC23L	1	1	<b>4932479806</b>	4058546376000	29,00 €	34,80 €
⑨ HEPA Filterelement für Trockenanwendungen	M12 FVCL, M18 FPOVCL, M18 VC2	1	1	<b>4932478754</b>	4058546360368	29,50 €	35,40 €
⑩ HEPA Filterelement für Trockenanwendungen	M18 FCVL	1	1	<b>4932478814</b>	4058546360962	23,50 €	28,20 €
⑪ HEPA Filterelement für Trockenanwendungen	M18 F2VC23L	1	1	<b>4932479805</b>	4058546375997	29,00 €	34,80 €
H-Klasse Filter	AS2-350EH	1	1	<b>4932498235</b>	4058546521042	90,00 €	108,00 €





Milwaukee

Nothing but HEAVY DUTY.™



**HANDWERKZEUGE**



## STUD™ Generation II Bandmaße



- EXO 360™ Bandtechnologie - langlebig und verschleißfest.
- Magnetischer Endhaken erleichtert das Anlegen auf flachen oder runden Oberflächen.
- Kann bis zu 4 m ausgezogen werden, ohne abzuknicken – für effizienteres Arbeiten und höhere Reichweite.
- Reißfeste Beschichtung stärkt die ersten 15 cm des Bandes.
- Beidseitige Skalierung erleichtert das Ablesen bei vertikaler Messung.
- Patentierter Fingerschutzbügel schützt die Finger bei Bandeinzug.
- Schlagfestes ABS-Gehäuse mit Softgrip für hohen Anwenderkomfort und längere Lebensdauer.
- Gürtelclip zur leichten Befestigung.
- Lochung zur leichten Fixierung an einer MILWAUKEE® Werkzeugsicherung bei Arbeiten in der Höhe.
- Genauigkeitsklasse II.

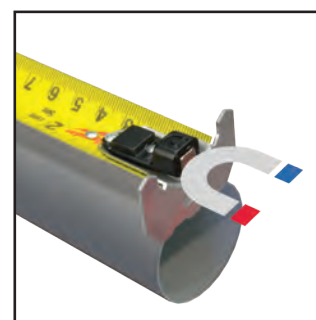

Starker Magnet

Beschreibung	Länge (m)	Breite (mm)	Inhalt	Bestell-einheit	Artikel-nummer	GTIN	UVP o. MwSt.	UVP inkl. MwSt.
STUD™ Bandmaß 5 m	5	33	1	6	4932471626	4058546295257	25,60 €	30,72 €
STUD™ Bandmaß 8 m	8	33	1	6	4932471627	4058546295264	31,30 €	37,56 €



bis zu 4 m ausziehbar, ohne abzuknicken





## Premium Bandmaße breit

- Kann bis zu 4 m ausgezogen werden, ohne abzuknicken – für effizienteres Arbeiten und höhere Reichweite.
- Reißfeste Beschichtung stärkt die ersten 15 cm des Bandes.
- Beidseitige Skalierung erleichtert das Ablesen bei vertikaler Messung.
- Schlagfestes Gehäuse mit 5-Punkt-Sicherung für eine längere Lebensdauer.
- Patentierter Fingerschutzbügel schützt die Finger bei Bandeinzug.
- Gürtelclip zur leichten Befestigung.
- Nylon-Schutzschicht schützt das Band vor Abnutzung.
- Lochung zur leichten Fixierung an einer MILWAUKEE® Werkzeugsicherung bei Arbeiten in der Höhe.



bis zu 4 m ausziehbar, ohne abzuknicken



Beschreibung	Länge (m)	Breite (mm)	Inhalt	Bestell-einheit	Artikel-nummer	GTIN	UVP o. MwSt.	UVP inkl. MwSt.
Premium-Bandmaß breit 5 m	5	33	1	6	4932471815	4058546297145	23,80 €	28,56 €
Premium-Bandmaß breit 8 m	8	33	1	6	4932471816	4058546297152	29,50 €	35,40 €

## Magnetische Bandmaße Generation III



- Starker Magnet erleichtert das Anlegen des Endhakens auf flachen oder runden Oberflächen.
- Kompaktes und ergonomisches Design.
- Kann bis zu 3,4 m ausgezogen werden, ohne abzuknicken – für effizienteres Arbeiten.
- Blendfreie Nylon-Schutzschicht für bis zu 10x längere Lebensdauer.
- 27 mm breites Band mit beidseitiger Skalierung erleichtert das Ablesen bei vertikaler Messung.
- Patentierter Fingerschutzbügel mit optimierter Auflagefläche für sicheren Stand.
- 5-Punkt-Gehäusesicherung für eine längere Lebensdauer.
- Genauigkeitsklasse II.
- Architektenskala zum leichten Umrechnen maßstabgerechter Zeichnungen.



Beschreibung	Länge (m)	Breite (mm)	Inhalt	Bestell-einheit	Artikel-nummer	GTIN	UVP o. MwSt.	UVP inkl. MwSt.
Premium-Bandmaß 5 m magnetisch	5	27	1	6	4932464599	4058546225445	20,00 €	24,00 €
Premium-Bandmaß 8 m magnetisch	8	27	1	6	4932464600	4058546225452	23,30 €	27,96 €
Premium-Bandmaß 10 m magnetisch	10	27	1	6	4932464601	4058546225469	29,50 €	35,40 €



## Autolock Bandmaße

- Automatische Bandbremse: sichert das Band automatisch, wenn es ausgezogen ist.
- Nylon-Bandbeschichtung zum Schutz gegen Schmutzpartikel und Wasser.
- 5-Punkt-Gehäusesicherung für eine herausragende Standzeit.
- ABS-Gehäuse mit Softgripummantelung für zusätzlichen Anwenderkomfort und längere Standzeit.
- Kompaktes Design und handliche Größe.
- Heavy Duty Gürtelclip.
- Genauigkeitsklasse II.
- Bestelleinheit 6 Stück



Beschreibung	Länge (m)	Breite (mm)	Inhalt	Bestell-einheit	Artikel-nummer	GTIN	UVP o. MwSt.	UVP inkl. MwSt.
Autolock Bandmaß 5m	5	25	1	6	4932464663	4058546226084	18,10 €	21,72 €
Autolock Bandmaß 8 m	8	25	1	6	4932464664	4058546226091	23,80 €	28,56 €



## Pro-Compact Bandmaße

- Sehr ergonomisch und kompakt.
- Hohe Standzeit.
- 5-Punkt-Gehäusesicherung.
- Nylon-Schutzschicht schützt das Band vor Abnutzung.
- Optimierter Bandauszug und Flexibilität.
- Hält Fall aus 3 m stand.
- Nicht-magnetisch.
- Deutliche Beschriftung zum leichteren Ablesen.
- Kompakter Endhaken.
- Abgeflachte Rückseite für leichte Vertikalmessung.
- Gürtelclip zur leichten Befestigung.
- Genauigkeitsklasse II.



Beschreibung	Länge (m)	Breite (mm)	Inhalt	Bestell-einheit	Artikel-nummer	GTIN	UVP o. MwSt.	UVP inkl. MwSt.
Bandmaß Pro-Compact C3/16	3	16	1	12	4932459591	4058546027636	10,80 €	12,96 €
Bandmaß Pro-Compact C5/19	5	19	1	12	4932459592	4058546027643	13,60 €	16,32 €
Bandmaß Pro-Compact C5/25	5	25	1	6	4932459593	4058546027650	14,70 €	17,64 €
Bandmaß Pro-Compact C8/25	8	25	1	6	4932459594	4058546027667	18,10 €	21,72 €



## LED Bandmaß 7,5 m

**NEU**

- 100 Lumen LED-Licht, zur Ausleuchtung von bis zu 3 m Arbeitsbereich.
- Einfaches Aufladen des internen MILWAUKEE®-Akkus mit dem mitgelieferten Micro-USB-Kabel.
- Ladeanzeige (rot/orange/grün) zeigt den Ladezustand des Akkus an.
- Bis zu 2,5 Stunden Akkulaufzeit.
- 30 mm breites Band mit beidseitiger Skalierung erleichtert das Ablesen bei vertikaler Messung. Architektenskala zur leichten Umrechnung von maßstabgerechter Zeichnungen.
- Kann bis zu 4,6 m ausgezogen werden, ohne abzuknicken – für effizienteres Arbeiten.
- Fingerschutzbügel schützt die Finger bei Bandeinzug.
- Starker Magnet erleichtert das Anlegen des Endhakens auf flachen oder runden Oberflächen.
- Weicher Griffbereich für zusätzlichen Komfort und Haltbarkeit.
- Reißfeste Beschichtung stärkt die ersten 15 cm des Bandes.
- Blendfreie Nylon-Schutzschicht für bis zu 10 x längere Lebensdauer.
- Genauigkeitsklasse II.



Beschreibung	Länge (m)	Breite (mm)	Inhalt	Bestell-einheit	Artikel-nummer	GTIN	UVP o. MwSt.	UVP inkl. MwSt.
LED-Bandmaß 7,5 m	7,5	30	1	6	4932492469	4058546418366	38,90 €	46,68 €

## LED Bandmaß

- 19 LEX LED-Licht zur besseren Sicht auf den Messpunkt.
- Nylon-Lackbeschichtung zum Schutz gegen Schmutzpartikel und Wasser.
- 4-Punkt-Gehäusesicherung für herausragende Standzeit.
- ABS-Gehäuse mit Softgripummantelung für zusätzlichen Anwenderkomfort und längere Standzeit.
- Kompaktes Design und handliche Größe.
- Magnet auf der Gehäuserückseite zur leichteren Verstaung.
- 2 x CR2016 Batterien im Lieferumfang enthalten.
- Genauigkeitsklasse II.
- Bestelleinheit 12 Stück.



Beschreibung	Länge (m)	Breite (mm)	Inhalt	Bestell-einheit	Artikel-nummer	GTIN	UVP o. MwSt.	UVP inkl. MwSt.
LED-Bandmaß 3 m	3	12	1	12	48226602	045242529285	9,40 €	11,28 €



## Slim-Bandmaße

- Sehr kompaktes und ergonomisches Design.
- Nylon-Schutzschicht schützt das Band vor Abnutzung.
- ABS-Gehäuse mit Softgrip-Auflage für zusätzlichen Anwenderkomfort und längere Lebensdauer.
- 4-Punkt-Gehäusesicherung für eine längere Lebensdauer.
- Flache Unterseite für höhere Standsicherheit, abgeflachte Rückseite für leichte Vertikalmessung.
- Gürtelclip.
- Genauigkeitsklasse II.



Beschreibung	Länge (m)	Breite (mm)	Inhalt	Bestell-einheit	Artikel-nummer	GTIN	UVP o. MwSt.	UVP inkl. MwSt.
Slim Bandmaß S3/16	3	16	1	12	48227703	045242512898	6,70 €	8,04 €
Slim Bandmaß S5/19	5	19	1	12	48227705	045242512904	10,80 €	12,96 €
Slim-Bandmaß S5/25	5	25	1	6	48227706	045242512911	11,20 €	13,44 €
Slim-Bandmaß S8/25	8	25	1	6	48227708	045242512928	13,10 €	15,72 €

## Bandmaß



- 5-Punkt-Gehäusesicherung für lange Haltbarkeit.
- 13 mm breites Band.
- Beidseitige Nylon-Schutzschicht schützt das Band vor Abnutzung durch Staub, Schmutz und Wasser.
- Kompaktes Design.
- 

Beschreibung	Länge (m)	Inhalt	Bestell-einheit	Artikel-nummer	GTIN	UVP o. MwSt.	UVP inkl. MwSt.
Bandmaß nicht-magnetisch 2 m - 6 ft	2	1	12	48225502	045242468034	5,80 €	6,96 €



## Kunststoff Gliedermaßstab

- Rastet bei 90° / 180° ein.
- Winkelreferenz, korrosionsbeständig.
- Wasserbeständig.
- Verschleißfeste Markierung.



Beschreibung	Länge (m)	Breite (mm)	Genauigkeit	Glieder	Gelenk	Inhalt	Bestell-einheit	Artikel-nummer	GTIN	UVP o. MwSt.	UVP inkl. MwSt.
Kunststoff Gliedermaßstab	2	15 x 3.20	Klasse 2	10	Kunststoff und Edelstahl	1	10	4932459301	4058546002671	14,30 €	17,16 €

## Holz Gliedermaßstab

- Rastet bei 90° / 180° ein.
- Winkelreferenz.



Beschreibung	Länge (m)	Breite (mm)	Genauigkeit	Glieder	Gelenk	Inhalt	Bestell-einheit	Artikel-nummer	GTIN	UVP o. MwSt.	UVP inkl. MwSt.
Holz Gliedermaßstab	2	16 x 3.20	Klasse 3	10	Messing	1	12	4932459302	4058546002688	4,80 €	5,76 €

## Holz Slim Gliedermaßstab

- Rastet bei 180° ein.
- Flexibles, dünnes Design.



Beschreibung	Länge (m)	Breite (mm)	Genauigkeit	Glieder	Gelenk	Inhalt	Bestell-einheit	Artikel-nummer	GTIN	UVP o. MwSt.	UVP inkl. MwSt.
Holz Slim Gliedermaßstab	2	16 x 2.70	Klasse 3	10	Messing	1	10	4932459303	4058546002695	5,40 €	6,48 €

## Rahmenbandmaße

- Stahlband mit Nylonüberzug (extra dicke Nylon-Schutzschicht) für lange Lebensdauer.
- Übertreffende Genauigkeit durch 50 % geringere Dehnung verglichen mit Fiberglas-Bandmaßen.
- Sehr langlebiges Design: verstärkter Metallhandgriff.
- Schnelleres Aufwickeln durch 3:1-Übertragung für bis zu 10 x längere Haltbarkeit des Planetengetriebes.
- GRIME GUARD Schmutzabstreifer hält das Band sauber.
- Genauigkeitsklasse II.
- Beidseitige Skalierung mit metrischer Skala auf der oberen und in Zoll auf der unteren Bandseite.

Beschreibung	Länge (m)	Breite (mm)	Inhalt	Bestell-einheit	Artikel-nummer	GTIN	UVP o. MwSt.	UVP inkl. MwSt.
① Rahmenbandmaß 30 m / 100 ft	30	13	1	1	48225203	045242486069	53,20 €	63,84 €
② Rahmenbandmaß 100 m / 330 ft	100	9.5	1	1	48225211	045242486076	106,50 €	127,80 €



## Fiberglas Bandmaße lang

- Leichtes Fiberglasband.
- Schnelles Aufwickeln durch 3:1-Übertragung für bis zu 10 x längere Haltbarkeit des Planetengetriebes.
- GRIME GUARD Schmutzabstreifer hält das Band sauber und frei von abrasivem Material.
- Beidseitige Skalierung mit metrischer Skala auf der oberen und in Zoll auf der unteren Bandseite.

Beschreibung	Länge (m)	Breite (mm)	Inhalt	Bestell-einheit	Artikel-nummer	GTIN	UVP o. MwSt.	UVP inkl. MwSt.
Fiberglas Bandmaß 30 m / 100 ft	30	13	1	1	48225330	045242527731	29,50 €	35,40 €
Fiberglas Bandmaß 60 m / 200 ft	60	13	1	1	48225360	045242527748	41,60 €	49,92 €



## Lange Bandmaße

- 9,5 mm breites und 30 m langes Band mit einseitiger metrischer Skalierung.
- GRIME GUARD Schmutzabstreifer hält das Band sauber.
- Sehr langlebiges Design: verstärktes Metallgehäuse, verstärkter Metallhandgriff und Stahlband mit Nylon-Schutzschicht.
- Schnelles Aufwickeln durch 3:1-Übersetzung für bis zu 10 x längere Haltbarkeit des Planetengetriebes.
- Genauigkeitsklasse II.



Beschreibung	Länge (m)	Breite (mm)	Inhalt	Bestell-einheit	Artikel-nummer	GTIN	UVP o. MwSt.	UVP inkl. MwSt.
30 m Bandmaß	30	9.5	1	1	48225103	045242486106	35,50 €	42,60 €

# REDSTICK™ DIGITAL-WASSERWAAGEN



**REDLITHIUM™  
USB**

## HEAVY DUTY DESIGN

- Starker, langlebiger Rahmen
- 2-fach verstärktes Display
- IP65 Schutzklasse

## HOHER ANWEN- DERNUTZEN

- Visuelle und akustische Signalgebung
- AUTO MODE - Display passt sich automatisch an die Lichtverhältnisse der Umgebung an

## PRÄZISE GENAUIGKEIT

- PIN MODE - einfache und speicherbare Konfiguration bis 360°
- DYNAMIC READOUT - visuelle Zielführung bei Annäherung an eingestelltes Ziel
- Messgenauigkeit bei  
0°/90° +/- 0,03 €°  
1°-89° +/- 0,1°



**REDLITHIUM™  
Über USB wieder-  
aufladbarer Akku für  
ganztägiges Arbeiten**





## Digital-Wasserwaagen



Beschreibung	Länge (cm)	Handgriffe	Inhalt	Bestell-einheit	Artikel-nummer	GTIN	UVP o. MwSt.	UVP inkl. MwSt.
60 cm digital	60	0	1	1	4933471978	4058546298777	250,10 €	300,12 €
120 cm digital	120	2	1	1	4933471979	4058546298784	318,90 €	382,68 €



## Teleskop-Wasserwaage



- Deckt Längen von 200 bis 366 cm ab, mit lasergravierten Markierungen.
- SHARPSITE™ Libellentechnologie erleichtert das Ablesen.
- Verstärkter Rahmen schützt die Wasserwaage vor Schäden.
- Präzise gefräste Messflächen zum genauen Messen in allen Arbeitspositionen.
- Die Messgenauigkeit beträgt 0,029° (0,5 mm/m) in Normal- und Umschlagposition.
- Kontrastreiches Libellensystem für optimale Ablesbarkeit und leicht zu reinigen.
- Griffiger Rahmen für verbesserten Anwenderkomfort während der Anwendung und des Transports.
- Teleskopstange sicher verstellbar für hohe Anwendersicherheit.

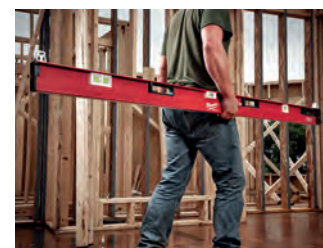

Beschreibung	Länge (cm)	Handgriffe	Inhalt	Bestell-einheit	Artikel-nummer	GTIN	UVP o. MwSt.	UVP inkl. MwSt.
Teleskop 200 - 366 cm	200 - 366	2	1	1	4932471355	4058546289836	330,30 €	396,36 €

**30 YEARS ACCURACY GUARANTEE**  
 JAHRE GENAUIGKEITSGARANTIE  
 ANS DE PRECISION GARANTIE  
 www.milwaukeetool.eu





## REDSTICK<sup>™</sup> BACKBONE<sup>™</sup> Premium-Wasserwaagen



- Starker, langlebiger Rahmen mit BACKBONE<sup>™</sup> Metallblock für sicheren Halt der Libelle.
- SHARPSITE<sup>™</sup> Libellentechnologie erleichtert das Ablesen.
- Breite Handgriffe für hohen Anwenderkomfort.
- Präzise gefräste Messflächen zum genauen Messen in allen Arbeitspositionen.
- Kontrastreiches Libellensystem für optimale Ablesbarkeit und leicht zu reinigen.
- Stoßabsorbierende Endkappen schützen das Profil.
- Gummiummantelte Rutschstopper für sicheren Halt auf glatten Oberflächen.
- Langlebige Metall-Aufhängemöglichkeit zur leichten Verstaueung.
- Die Messgenauigkeit beträgt 0,029° (0,5 mm/m) in Normal- und Umschlagposition.
- Magnetfeld der Seltenerdmetallen wird durch eine Eisenplatte umgeleitet und dadurch verstärkt für eine optimale Haltekraft (nur in der magnetischen Ausführung).



Starker, langlebiger Rahmen mit BACKBONE<sup>™</sup> Metallblock.



SHARPSITE<sup>™</sup> Libellentechnologie erleichtert das Ablesen.

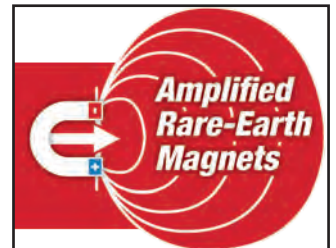

Extrem starke Seltenerdmetallen für starke Haltekraft (nur bei magnetischer Ausführung).



Beschreibung	Länge (cm)	Handgriffe	Inhalt	Bestell-einheit	Artikel-nummer	GTIN	UVP o. MwSt.	UVP inkl. MwSt.
40 cm magnetisch	40	0	1	1	4932459061	4002395280322	65,30 €	78,36 €
60 cm magnetisch	60	0	1	1	4932459063	4002395280346	70,80 €	84,96 €
80 cm magnetisch	80	1	1	1	4932459065	4002395280360	76,80 €	92,16 €
100 cm magnetisch	100	0	1	1	4932459067	4002395280384	106,10 €	127,32 €
120 cm magnetisch	120	2	1	1	4932459069	4002395281008	129,80 €	155,76 €
180 cm magnetisch	180	2	1	1	4932459071	4002395281046	153,70 €	184,44 €
200 cm magnetisch	200	2	1	1	4932459073	4002395281060	165,60 €	198,72 €
240 cm magnetisch	240	2	1	1	4932459075	4002395281084	189,30 €	227,16 €
40 cm nicht-magnetisch	40	0	1	1	4932459060	4002395280315	44,60 €	53,52 €
60 cm nicht-magnetisch	60	0	1	1	4932459062	4002395280339	47,50 €	57,00 €
80 cm nicht-magnetisch	80	1	1	1	4932459064	4002395280353	53,50 €	64,20 €
100 cm nicht-magnetisch	100	0	1	1	4932459066	4002395280377	65,30 €	78,36 €
120 cm nicht-magnetisch	120	2	1	1	4932459068	4002395280391	83,30 €	99,96 €
180 cm nicht-magnetisch	180	2	1	1	4932459070	4002395281015	106,10 €	127,32 €
200 cm nicht-magnetisch	200	2	1	1	4932459072	4002395281053	125,10 €	150,12 €
240 cm nicht-magnetisch	240	2	1	1	4932459074	4002395281077	153,70 €	184,44 €
Endkappen für REDSTICK <sup>™</sup> BACKBONE <sup>™</sup> Premium-Wasserwaagen			2	1	4932459680	4058546028527	9,00 €	10,80 €

## REDSTICK™ Compact Wasserwaagen



- SHARPSITE™ Libellentechnologie erleichtert das Ablesen.
- Kompakter und stabiler Aluminiumrahmen.
- Gefräste Messflächen zum genauen Messen.
- Kontrastreiches Libellensystem für optimale Ablesbarkeit und leicht zu reinigen.
- Verstärkte Seltenerd-magnete für eine optimale Haltekraft (nur in der magnetischen Ausführung).
- Die Messgenauigkeit beträgt 0,0029° (0,5 mm/m) in Normalposition.
- Stoßabsorbierende Endkappen.



Beschreibung	Länge (cm)	Handgriffe	Inhalt	Bestell-einheit	Artikel-nummer	GTIN	UVP o. MwSt.	UVP inkl. MwSt.
40 cm magnetisch	40	0	1	1	4932459079	4002395281725	50,70 €	60,84 €
60 cm magnetisch	60	0	1	1	4932459081	4002395281749	53,50 €	64,20 €
80 cm magnetisch	80	0	1	1	4932459083	4002395281763	57,70 €	69,24 €
100 cm magnetisch	100	0	1	1	4932459085	4002395281787	66,10 €	79,32 €
120 cm magnetisch	120	0	1	1	4932459087	4002395282401	68,50 €	82,20 €
180 cm magnetisch	180	0	1	1	4932459089	4002395282425	116,10 €	139,32 €
40 cm nicht-magnetisch	40	0	1	1	4932459078	4002395281718	35,10 €	42,12 €
60 cm nicht-magnetisch	60	0	1	1	4932459080	4002395281732	31,60 €	37,92 €
80 cm nicht-magnetisch	80	0	1	1	4932459082	4002395281756	35,10 €	42,12 €
100 cm nicht-magnetisch	100	0	1	1	4932459084	4002395281770	38,70 €	46,44 €
120 cm nicht-magnetisch	120	0	1	1	4932459086	4002395281794	42,70 €	51,24 €
180 nicht-magnetisch	180	0	1	1	4932459088	4002395282418	46,50 €	55,80 €
Ersatz-Endkappen für REDSTICK™ Compact-Wasserwaagen			2	1	4932459681	4058546028534	8,20 €	9,84 €

## Slim-Wasserwaagen



- 2 robuste Acryllibellen, stoßsicher und UV-beständig.
- Präzise gefräste Messflächen (bis 120 cm) zum genauen Ausrichten.
- Stoßabsorbierende Gummi-Endkappen.
- Rutschstopper zum leichten Anlegen an glatten Oberflächen.
- Langlebige Aufhängemöglichkeit zur leichten Verstauung.
- Genauigkeit durch VPA zertifiziert.
- Die Messgenauigkeit beträgt 0,029° (0,5 mm/m).



Beschreibung	Länge (cm)	Inhalt	Bestell-einheit	Artikel-nummer	GTIN	UVP o. MwSt.	UVP inkl. MwSt.
20 cm magnetisch	20	1	10	4932478897	4058546361792	17,70 €	21,24 €
40 cm magnetisch	40	1	1	4932464854	4058546227999	30,30 €	36,36 €
60 cm magnetisch	60	1	1	4932464855	4058546228002	33,90 €	40,68 €
100 cm magnetisch	100	1	1	4932464856	4058546228019	47,50 €	57,00 €
180 cm magnetisch	180	1	1	4932464857	4058546228026	77,30 €	92,76 €
① 20 cm nicht-magnetisch	20	1	10	4932472091	4058546324872	11,80 €	14,16 €
40 cm nicht-magnetisch	40	1	1	4932459090	4002395282432	16,00 €	19,20 €
60 cm nicht-magnetisch	60	1	1	4932459091	4002395282449	19,70 €	23,64 €
80 cm nicht-magnetisch	80	1	1	4932459092	4002395282456	22,00 €	26,40 €
100 cm nicht-magnetisch	100	1	1	4932459093	4002395282463	25,60 €	30,72 €
120 cm nicht-magnetisch	120	1	1	4932459094	4002395282470	26,10 €	31,32 €
180 cm nicht-magnetisch	180	1	1	4932459095	4002395282487	45,80 €	54,96 €
200 cm nicht-magnetisch	200	1	1	4932459590	4058546027629	53,50 €	64,20 €



## Doppel-T-Profil Wasserwaagen



- Leichter, verstärkter Aluminiumrahmen.
- Durch die magnetische Unterseite können beide Hände zur Arbeit genutzt werden, wenn die Wasserwaage an Metall befestigt werden kann.
- Die Messgenauigkeit beträgt 0,029° (0,5 mm/m) in Normal- und Umschlagposition.
- Markierungen für einfaches Ablesen bei 1 und 2 Grad Gefälle.
- Kontrastreiches Libellensystem für optimale Ablesbarkeit.
- Stoßabsorbierende Gummi-Endkappen.



Beschreibung	Länge (cm)	Handgriffe	Inhalt	Bestell-einheit	Artikel-nummer	GTIN	UVP o. MwSt.	UVP inkl. MwSt.
Doppel-T-Profil Wasserwaage 60 cm magnetisch	60	1	1	1	4932478565	4058546347581	41,60 €	49,92 €
Doppel-T-Profil Wasserwaage 120 cm magnetisch	120	2	1	1	4932478566	4058546347598	53,50 €	64,20 €
Doppel-T-Profil Wasserwaage 200 cm magnetisch	200	2	1	1	4932478567	4058546347604	89,20 €	107,04 €

## REDCAST™ Gusseisen-Wasserwaagen



- 2 robuste Acryllibellen, stoßsicher und UV-beständig.
- 2 Heavy-Duty Guss-Schlagflächen zum Ausgleichen des Niveaus.
- Schablonen zur leichten Identifizierung von Bohrdurchmessern 5-12 mm.
- Präzise gefräste Messflächen zum genauen Ausrichten.
- Langlebige Aufhängemöglichkeit zur leichten Verstauung.
- Genauigkeit durch VPA zertifiziert.
- Die Messgenauigkeit beträgt 0,029° (0,5 mm/m).



Beschreibung	Länge (cm)	Inhalt	Bestell-einheit	Artikel-nummer	GTIN	UVP o. MwSt.	UVP inkl. MwSt.
Gusseisen Wasserwaage 60 cm	60	1	1	4932459098	4002395283118	41,60 €	49,92 €
Gusseisen Wasserwaage 80 cm	80	1	1	4932459099	4002395283125	53,50 €	64,20 €

## Torpedo 360° Wasserwaage



- SHARPSITE™ Libellentechnologie erleichtert das Ablesen.
- Verstellbare 360°-Winkel-Libelle zum Messen und Übertragen von Winkeln. Libelle arretierbar für hohe Präzision, auch wenn die Wasserwaage zwischendurch in der Tasche verstaut wird.
- Magnetfeld der Seltenerd magneten wird durch eine Eisenplatte umgeleitet für eine optimale Haltekraft.
- Verstärkte Libellen in robustem Acrylblock eingefasst für eine lange Lebensdauer.
- Robustes Druckgussaluminium-Profil.
- Präzise gefräste Messflächen, mit V-Nut zum leichten Anlegen an Rundmaterial.
- Lochung zur leichten Fixierung an einer MILWAUKEE® Werkzeugsicherung bei Arbeiten in der Höhe.
- Die Messgenauigkeit beträgt 0,029° (0,5 mm/m).



Beschreibung	Länge (cm)	Inhalt	Bestell-einheit	Artikel-nummer	GTIN	UVP o. MwSt.	UVP inkl. MwSt.
Wasserwaage Torpedo 360°	25	1	1	4932459096	4002395282494	64,90 €	77,88 €

## Torpedo 45° Kompakt-Wasserwaage



- Magnetfeld der Seltenerd magneten wird durch eine Eisenplatte umgeleitet und dadurch verstärkt für eine optimale Haltekraft.
- Leicht ablesbare Neigung durch zusätzliche Ringe (10 mm oder 20 mm je m) in jede Richtung.
- Verstärkte Acryllibellen für eine lange Lebensdauer.
- Leichtes Anlegen an zu verschweißenden Rundmaterialien durch Aussparung für Schweißnähte.
- V-Nut zum leichten Anlegen an Rohren und Rundmaterialien.
- Lasermarkierte Mess-Skala zum schnellen Messen von Längen bis 15 cm.
- Kompaktes Design, mit einem abgeschrägten Ende zum leichten Verstauen in der Tasche.



Beschreibung	Länge (cm)	Inhalt	Bestell-einheit	Artikel-nummer	GTIN	UVP o. MwSt.	UVP inkl. MwSt.
Kompakt-Wasserwaage Torpedo 45°	17	1	1	4932459097	4002395283101	41,60 €	49,92 €



## Pocket 360° Wasserwaage



- 360° verstellbare Libelle zum Messen und Übertragen von Winkeln.
- Libelle arretierbar für hohe Präzision, auch wenn die Wasserwaage zwischendurch in der Tasche verstaut wird.
- Verstärkte Seltenerd-magnete für optimale Haltekraft.
- V-Nut zum leichten Anlegen an Rundmaterial.
- Gefräste Messfläche für hohe Präzision.
- Kompakte Größe passt in jede Tasche.



Beschreibung	Länge (cm)	Inhalt	Bestell-einheit	Artikel-nummer	GTIN	UVP o. MwSt.	UVP inkl. MwSt.
Wasserwaage Pocket 360°	7.8	1	6	4932459597	4058546027698	23,70 €	28,44 €

## Torpedo Kompakt-Wasserwaage



- SHARPSITE<sup>™</sup> Libelle mit zusätzlichen Ringen zum leichten Ablesen von 1° und 2° Neigung.
- Sehr kompakte Bauform zum Messen bei beengten Platzverhältnissen.
- V-Nut zum leichten Anlegen an Rohren und Rundmaterialien.
- Aussparung zum Messen bei Rohren mit Schweißnähten.
- Magnetfeld der Seltenerd-magneten wird durch eine Eisenplatte umgeleitet für eine optimale Haltekraft.
- Die Messgenauigkeit beträgt 0,029° (0,5 mm/m) in Normalposition.



Beschreibung	Länge (cm)	Inhalt	Bestell-einheit	Artikel-nummer	GTIN	UVP o. MwSt.	UVP inkl. MwSt.
Kompakt-Wasserwaage Torpedo	7.6	1	1	4932472122	4058546325183	18,50 €	22,20 €

## Minibox Wasserwaage



- Leichte Wasserwaage mit Aluminiumprofil passt in jede Tasche oder Werkzeugbox.
- Robuste Acryllibelle, stoßsicher und UV-beständig.
- Stoßabsorbierende Endkappen.
- Die Messgenauigkeit beträgt 0,029° (0,5 mm/m).
- Genauigkeit durch VPA zertifiziert.



Beschreibung	Länge (cm)	Inhalt	Bestell-einheit	Artikel-nummer	GTIN	UVP o. MwSt.	UVP inkl. MwSt.
Minibox Wasserwaage	10	1	10	4932459100	4002395283446	7,00 €	8,40 €

## Schlagschnur

- 2 mm dicke Schnur für optimale Sichtbarkeit.
- Planetengetriebe für längere Lebensdauer.
- 4:1-Übertragung für schnelleres Aufwickeln.
- Großes Fassungsvermögen.
- Große Schnellöffnung für leichtes Nachfüllen.
- Line Lock zum leichten Sichern der Schnur.

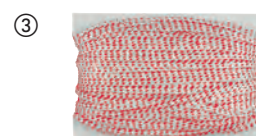

Beschreibung	Inhalt	Bestell-einheit	Artikel-nummer	GTIN	UVP o. MwSt.	UVP inkl. MwSt.
① 30 m Schlagschnur	1	1	<b>4932471634</b>	4058546295332	29,70 €	35,64 €
② 45 m Schlagschnur	1	1	<b>4932471635</b>	4058546295349	33,20 €	39,84 €
③ 30 m Ersatz-Schlagschnur	1	1	<b>4932471636</b>	4058546295356	9,40 €	11,28 €
45 m Ersatz-Schlagschnur	1	1	<b>4932471637</b>	4058546295363	13,00 €	15,60 €

## Zimmermannswinkel

- Verstärkter Rahmen.
- Lasermarkierungen für dauerhaft gute Sichtbarkeit.
- Anreißblöcher für einfaches Markieren.
- Integrierte Umrechnungstabelle.
- Markierungen zur Unterstützung bei Winkelmessungen.



Beschreibung	Länge (cm)	Länge (Zoll)	Inhalt	Bestell-einheit	Artikel-nummer	GTIN	UVP o. MwSt.	UVP inkl. MwSt.
Zimmermannswinkel metrisch	40 x 60	-	1	1	<b>4932472126</b>	4058546325220	30,30 €	36,36 €
Zimmermannswinkel imperial	-	16 x 24	1	1	<b>4932472125</b>	4058546325213	30,30 €	36,36 €

## Anschlagwinkeldreieck

- Präzise Kerben zur einfachen Kennzeichnung.
- Lasermarkierungen für dauerhaft gute Sichtbarkeit.
- Aussparung z. B. für Rohre bis 25 mm Durchmesser, zur Unterstützung beim Schneiden und Markieren von Rundmaterialien.
- Breiter Standfuß für sicheren Stand.



Beschreibung	Länge (cm)	Länge (Zoll)	Inhalt	Bestell-einheit	Artikel-nummer	GTIN	UVP o. MwSt.	UVP inkl. MwSt.
Anschlagwinkeldreieck metrisch	18	-	1	1	<b>4932472124</b>	4058546325206	18,00 €	21,60 €
Anschlagwinkeldreieck imperial	-	7	1	1	<b>4932472123</b>	4058546325190	18,00 €	21,60 €

## INKZALL<sup>™</sup> Permanentmarker

- Widerstandsfähige Spitze franst nicht aus.
- Spitze aus Acrylfaser ist ideal geeignet zur Beschriftung von rauen Oberflächen wie z. B. OSB oder Beton.
- Marker trocknet auch nach 72 Stunden offener Lagerung nicht aus.
- Zur Beschriftung von Beton, Holz, Metall, OSB, Kunststoff, Pappe, Glas oder Keramik geeignet.
- Kann auf nassen, öligen, staubigen, rostigen oder rauen Oberflächen angewendet werden.
- Schnell trocknende Tinte reduziert ein Verwischen auf Kunststoff- oder Metalloberflächen.
- Dünnere Stift für Beschriftungen an engen Stellen.
- Kappe mit Clip kann an der Kleidung oder am Baustellenhelm befestigt werden.
- Einfach zu öffnende Kappe.
- Anti-Roll-Design verhindert ein Wegrollen des Markers nach Ablegen.

Beschreibung	Farbe	Spitze	Inhalt	Bestell-einheit	Artikel-nummer	GTIN	UVP o. MwSt.	UVP inkl. MwSt.
① INKZALL <sup>™</sup> feiner Permanentmarker*	Schwarz	1 mm	1	36	48223100	045242319473	2,10 €	2,52 €
② INKZALL <sup>™</sup> feiner Permanentmarker*	Rot	1 mm	1	36	48223170	045242355259	2,10 €	2,52 €
③ INKZALL <sup>™</sup> Marker	Blau	1mm	1	36	4932492126	4058546414931	2,10 €	2,52 €
④ INKZALL <sup>™</sup> Marker	Grün	1mm	1	36	4932492127	4058546414948	2,10 €	2,52 €
⑤ INKZALL <sup>™</sup> feiner Permanentmarker Stylus	Schwarz	1 mm	1	1	48223101	045242297436	12,40 €	14,88 €
⑥ INKZALL <sup>™</sup> feine Marker	Schwarz	0.6 mm	4	1	48223154	045242479764	7,10 €	8,52 €
⑦ INKZALL <sup>™</sup> bunte Permanentmarker Blau, Rot, Grün, Schwarz		1 mm	4	1	48223106	045242333585	7,60 €	9,12 €
⑧ INKZALL <sup>™</sup> Permanentmarker mit Keilspitze	Schwarz	1- 4,8 mm	1	1	48223103	045242333608	3,50 €	4,20 €



## INKZALL<sup>™</sup> Permanentmarker mit Keilspitze

- Marker trocknet auch nach 72 Stunden offener Lagerung nicht aus.
- Kann auf nassen, öligen, staubigen, rostigen oder rauen Oberflächen angewendet werden.
- Zur Beschriftung von Beton, Holz, Metall, Spanplatten, OSB oder Kunststoff geeignet.
- Schnell trocknende Tinte reduziert ein Verwischen auf Kunststoff- oder Metalloberflächen.
- Leichteres Ablesen von Weitem aufgrund breiterer Spitzen.

Beschreibung	Farbe	Spitze	Inhalt	Bestell-einheit	Artikel-nummer	GTIN	UVP o. MwSt.	UVP inkl. MwSt.
① INKZALL <sup>™</sup> Permanentmarker mit Keilspitze Größe L schwarz (VE 3)	Schwarz	6.2 mm	3	1	4932471554	4058546294533	11,20 €	13,44 €
② INKZALL <sup>™</sup> Permanentmarker mit Keilspitze Größe L schwarz	Schwarz	6.2 mm	1	12	4932471555	4058546294540	3,80 €	4,56 €
③ INKZALL <sup>™</sup> Permanentmarker mit Keilspitze Größe L rot	Rot	6.2 mm	1	12	4932471556	4058546294557	3,80 €	4,56 €
④ INKZALL <sup>™</sup> Permanentmarker mit Keilspitze Größe L blau	Blau	6.2 mm	1	12	4932471557	4058546294564	3,80 €	4,56 €
⑤ INKZALL <sup>™</sup> Permanentmarker mit Keilspitze Größe XL schwarz (Inhalt 1)	Schwarz	14.5 mm	1	1	4932471558	4058546294571	6,50 €	7,80 €
⑥ INKZALL <sup>™</sup> Permanentmarker mit Keilspitze Größe XL schwarz	Schwarz	14.5 mm	1	12	4932471559	4058546294588	5,80 €	6,96 €
⑦ INKZALL <sup>™</sup> Permanentmarker mit Keilspitze Größe XL rot	Rot	14.5 mm	1	12	4932471560	4058546294595	5,80 €	6,96 €
⑧ INKZALL <sup>™</sup> Permanentmarker mit Keilspitze Größe XL blau	Blau	14.5 mm	1	12	4932471561	4058546294601	5,80 €	6,96 €



## INKZALL™ Lackmarker

- Marker mit Ventilmechanismus.
- Widerstandsfähige Acrylfaserspitze geeignet zur Beschriftung bei Oberflächentemperaturen von -10 bis +145 °C.
- Ideal zur Beschriftung dunkler Oberflächen.
- Kann auf rauen, schmutzigen oder staubigen Oberflächen angewendet werden.
- Zur Beschriftung von Beton, Schwarzeisen, Aluminium, Kunststoff, Stahl, Edelstahl oder Gummi.
- Trocknet in 10 Sekunden.
- Wasser- und UV-beständig.
- Beschriftung hält bis zu 6 Monate.
- Metallzylinder, ideal für den Einsatz auf der Baustelle.
- Xylofrei.
- Anwendungshinweis: Die Kappe zunächst nicht öffnen und kräftig schütteln. Danach die Kappe vom Marker entfernen und auf- und abpumpen, bis die Spitze mit Lack gefüllt ist.



Beschreibung	Farbe	Inhalt	Bestell-einheit	Artikel-nummer	GTIN	UVP o. MwSt.	UVP inkl. MwSt.
① INKZALL™ Lackmarker - gelb	Gelb	1	12	48223721	045242363377	4,60 €	5,52 €
② INKZALL™ Lackmarker - weiß	Weiß	1	12	48223711	045242363360	4,60 €	5,52 €
③ INKZALL™ Lackmarker - schwarz	Schwarz	1	12	48223731	045242363384	4,60 €	5,52 €
④ INKZALL™ Lackmarker - blau	Blau	1	12	4932492144	4058546415112	4,60 €	5,52 €
⑤ INKZALL™ Lackmarker - rot	Rot	1	12	4932492143	4058546415105	4,60 €	5,52 €



## INKZALL™ Leuchtmarker

- Langlebige Spitze bleibt länger spitz.
- Kein Verschmieren, kein Durchdrücken.
- Ungiftige Tinte gemäß ASTM 4236 Zertifikat.
- Ideal zum Markieren technischer Zeichnungen, Aufkleber oder Büropapier.
- Anti-Roll-Design verhindert ein Wegrollen des Markers nach Ablegen.
- Kappe mit Clip kann an der Kleidung oder am Baustellenhelm befestigt werden.
- Zusätzliches Loch in der Kappe z. B. zur Befestigung am Schlüsselband.

Beschreibung	Inhalt	Bestell-einheit	Artikel-nummer	GTIN	UVP o. MwSt.	UVP inkl. MwSt.
① INKZALL™ Leuchtmarker - gelb	5	1	48223201	045242482573	6,90 €	8,28 €
② INKZALL™ Leuchtmarker - farbsortiert	5	1	48223206	045242482580	6,90 €	8,28 €



## INKZALL™ feine Marker

- Ca. 0,6 mm feine Spitze.
- Widerstandsfähige Spitze franst nicht aus.
- Ideal zum Beschriften von Kabeln oder Architektenplänen.

Beschreibung	Farbe	Inhalt	Bestell-einheit	Artikel-nummer	GTIN	UVP o. MwSt.	UVP inkl. MwSt.
① INKZALL™ Fineliner (4 Stück) - schwarz	Schwarz	4	1	48223164	045242479818	8,90 €	10,68 €
② INKZALL™ Fineliner (4 Stück) - farbsortiert	Schwarz, Rot, Blau	4	1	48223165	045242479825	8,90 €	10,68 €





## FASTBACK™ Universal-Klappmesser

- Leichte Einhandbedienung. Klinge entriegelt auf Knopfdruck.
- Integrierter Schnurtrenner. Schnitte möglich, ohne das Messer aufzuklappen.
- Werkzeugloser Klingenwechsel mit Sicherheitsverriegelung für hohe Anwendersicherheit.
- Integriertes Entmantelungsmesser für vielseitigen Einsatz.
- Robustes und handliches Design. Liegt gut in der Hand für hohen Anwenderkomfort.
- Patentierter Gürtelclip für einfache Aufbewahrung.



Beschreibung	Inhalt	Bestell-einheit	Artikel-nummer	GTIN	UVP o. MwSt.	UVP inkl. MwSt.
① FASTBACK™ Kompakt-Klappmesser	1	1	4932471356	4058546289843	12,40 €	14,88 €
② FASTBACK™ Universal-Klappmesser	1	6	4932471357	4058546289850	14,80 €	17,76 €
③ FASTBACK™ Universal-Klappmesser mit Klingenaufbewahrung.	1	1	4932471358	4058546289867	17,70 €	21,24 €

## FASTBACK™ 5-in-1 Klappmesser

- Leichte Einhandbedienung. Klinge entriegelt auf Knopfdruck.
- Edelstahlklinge.
- Liner-Lock Sicherheitsverriegelung sichert die Klinge in geöffneter Position.
- Partiiell wellengeschliffene Klinge ermöglicht vielseitiges und präzises Arbeiten.
- Einklappbare 1/4" Bitaufnahme mit Wende-Bit PH2 und SL5.5.
- Integrierter Flaschenöffner.
- Gürtelclip für einfache Aufbewahrung.
- Öse zur leichten Fixierung an einer MILWAUKEE® Werkzeugsicherung bei Arbeiten in der Höhe.



Beschreibung	Inhalt	Bestell-einheit	Artikel-nummer	GTIN	UVP o. MwSt.	UVP inkl. MwSt.
FASTBACK™ 5-in-1 Klappmesser	1	1	4932492454	4058546418212	26,90 €	32,28 €

## FASTBACK™ 6-in-1 Universalmesser

- 1/4" Sechskant-Bit mit Aufnahme PH2 und SL5.5.
- Leichte Einhandbedienung. Klinge entriegelt auf Knopfdruck.
- Werkzeugloser Klingenwechsel.
- Integriertes Entmantelungsmesser für vielseitigen Einsatz.
- Gürtelclip für einfache Aufbewahrung.
- Integrierter Flaschenöffner.

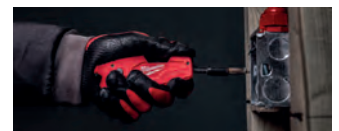

Beschreibung	Inhalt	Bestell-einheit	Artikel-nummer	GTIN	UVP o. MwSt.	UVP inkl. MwSt.
6-in-1 Universalmesser	1	1	4932478559	4058546347529	23,50 €	28,20 €

## FASTBACK™ Klappmesser

- Leichte Einhandbedienung. Klinge entriegelt auf Knopfdruck.
- Nachschärfbare Edelstahlklinge.
- Scharfe Klinge ermöglicht genaues Arbeiten und einen sauberen Schnitt.
- Liner-Lock Sicherheitsverriegelung sichert die Klinge in geöffneter Position.
- Lochung zur leichten Fixierung an einer MILWAUKEE® Werkzeugsicherung bei Arbeiten in der Höhe.
- Gürtelclip für einfache Aufbewahrung.



Beschreibung	Inhalt	Bestell-einheit	Artikel-nummer	GTIN	UVP o. MwSt.	UVP inkl. MwSt.
① FASTBACK™ Klappmesser	1	1	48221990	045242296842	24,30 €	29,16 €
② FASTBACK™ Camouflage Klappmesser	1	1	4932492375	4058546417420	24,30 €	29,16 €

## Kompakt-Klappmesser

- Kompakte Größe zum Tragen in der Tasche.
- Klinge aus nachschärfbarem rostfreien Stahl.
- Die Einstechspitze ermöglicht kontrolliertes Einstechen und saubere, glatte Schnitte.
- Schloss zur Sicherung der Klinge.
- Lochung zur leichten Fixierung an einer MILWAUKEE® Werkzeugsicherung bei Arbeiten in der Höhe.

Beschreibung	Inhalt	Bestell-einheit	Artikel-nummer	GTIN	UVP o. MwSt.	UVP inkl. MwSt.
① Kompakt-Klappmesser	1	1	4932478560	4058546347536	18,40 €	22,08 €
② Kompakt-Klappmesser im Thekendisplay	1	10	4932492661	4058546414115	18,40 €	22,08 €



## Messer mit feststehender Klinge

- Ergonomisches Design; das Messer mit feststehender Klinge liegt gut in der Hand für hohen Anwenderkomfort.
- 4" (101 mm) Edelstahlklinge bleibt länger scharf.
- Vollmetallkern für eine lange Lebensdauer.
- Ergonomischer Griff für sichere und komfortable Handhabung.
- Lochung zur leichten Fixierung an einer MILWAUKEE® Werkzeugsicherung bei Arbeiten in der Höhe.



Beschreibung	Inhalt	Bestell-einheit	Artikel-nummer	GTIN	UVP o. MwSt.	UVP inkl. MwSt.
Messer mit feststehender Klinge	1	1	4932464828	4058546227739	21,20 €	25,44 €

## Messer mit Hawkbill-Klinge

- Die feststehende Hawkbill-Klinge ist ideal zum Abisolieren.
- Edelstahlklinge bleibt länger scharf.
- Durchgängige Metallklinge für hohe Lebensdauer.
- Großer ergonomischer Griff für optimalen Halt, wenn Arbeitshandschuhe getragen werden.
- Lochung zur leichten Fixierung an einer MILWAUKEE® Werkzeugsicherung bei Arbeiten in der Höhe.



Beschreibung	Inhalt	Bestell-einheit	Artikel-nummer	GTIN	UVP o. MwSt.	UVP inkl. MwSt.
Messer mit feststehender Hawkbill-Klinge	1	1	4932464829	4058546227746	21,20 €	25,44 €

## HARDLINE™ Klappmesser

- Hochwertige D2-Stahlklingen für hohen Korrosionsschutz. Widerstandsfähige Klinge bleibt länger scharf.
- Glatte oder partiell wellengeschliffene Klinge ermöglicht genaues Arbeiten und einen sauberen Schnitt.
- Klappmesser entriegelt auf Knopfdruck.
- Stahlrahmen sichert die Klinge in geöffneter Position.
- Glasfaserverstärkter Kunststoffhandgriff mit Edelstahl.
- Liner-Lock Sicherheitsverriegelung sichert die Klinge in geöffneter Position.
- Öse zur leichten Fixierung an einer MILWAUKEE® Werkzeugsicherung bei Arbeiten in der Höhe.
- Reversibler Gürtelclip ermöglicht rechts- und linkshändigen Transport.



Beschreibung	Klingentyp	Inhalt	Bestell-einheit	Artikel-nummer	GTIN	UVP o. MwSt.	UVP inkl. MwSt.
① HARDLINE™ Klappmesser 75 mm - glatte Klinge	Glatt	1	1	48221994	045242477043	47,30 €	56,76 €
② HARDLINE™ Klappmesser 75 mm - partiell wellengeschliffen	Partiell wellengeschliffen	1	1	48221998	045242359165	47,30 €	56,76 €
③ HARDLINE™ Klappmesser 64 mm - glatte Klinge	Glatt	1	1	4932492452	4058546418199	42,90 €	51,48 €
④ HARDLINE™ Klappmesser 89 mm - glatte Klinge	Glatt	1	1	4932492453	4058546418205	51,50 €	61,80 €

## HARDLINE<sup>™</sup> Messer mit feststehender Klinge

- 5" (127 mm) AUS-8-Stahlklinge bleibt extrem lange geschärft.
- Durchgängige Metallklinge für lange Lebensdauer.
- Softgripummantelter Griff für sicheren Halt mit Schlüsselbandlochung.
- Robuste Multi-Position-Messerscheide für flexible Tragemöglichkeit und schnellen Zugriff.



Beschreibung	Inhalt	Bestell-einheit	Artikel-nummer	GTIN	UVP o. MwSt.	UVP inkl. MwSt.
HARDLINE <sup>™</sup> Messer mit feststehender Klinge	1	1	4932464830	4058546227753	76,90 €	92,28 €

## Universalmesser mit feststehender Klinge

- Sofort einsatzbereit durch feststehende Klinge.
- Werkzeugloser Klingenwechsel mit Sicherheitsarretierung für hohe Anwendersicherheit.
- Integrierte Klingenaufbewahrung im Griff für bis zu 5 Ersatzklingen.
- Schlüsselbandlochung zur leichten Werkzeugsicherung.
- Heavy Duty: langlebiger Metallkorpus.



Beschreibung	Inhalt	Bestell-einheit	Artikel-nummer	GTIN	UVP o. MwSt.	UVP inkl. MwSt.
Universalmesser mit feststehender Klinge	1	1	4932471361	4058546289898	13,70 €	16,44 €

## Universalmesser

**NEU**

- Einziehbare Klinge. Für hohe Anwendersicherheit.
- Integriertes Entmantelungsmesser. Vielseitiger Einsatz.
- Werkzeugloser Klingenwechsel. Für hohen Anwenderkomfort.
- Magnetisches Ersatzklingenmagazin. Für bis zu 5 Ersatzklingen.
- Heavy Duty. Stabiler Metallkorpus mit Softgrip-Auflage für hohen Anwenderkomfort.

①



②



Beschreibung	Inhalt	Bestell-einheit	Artikel-nummer	GTIN	UVP o. MwSt.	UVP inkl. MwSt.
① Kompakt-Universalmesser	1	1	4932492379	4058546417468	11,80 €	14,16 €
② Universalmesser	1	1	4932492378	4058546417451	13,70 €	16,44 €

## Sicherheitsmesser

- Sicherheitsmesser mit einziehbarer Klinge, Klinge zieht automatisch bei Loslassen des Vorschubmechanismus ein.
- 2-stufige Schnitttiefeinstellung.
- Integrierte Klingenaufbewahrung von bis zu 5 Klingen.
- Integriertes Entmantelungsmesser.
- Werkzeugloser Klingenwechsel.
- Integriertes Entmantelungsmesser entmantelt Kabel bis 5 mm<sup>2</sup>.



Beschreibung	Inhalt	Bestell-einheit	Artikel-nummer	GTIN	UVP o. MwSt.	UVP inkl. MwSt.
Sicherheitsmesser	1	1	4932471360	4058546289881	14,80 €	17,76 €

## Ersatzklingen

- Micro Carbide Stahl für längere Standzeit.
- Optimierte Geometrie der Klinge für schärfere Schnitte.
- Extra geschliffene Schnittkanten für saubere Schnitte.
- Im komfortablen Spender zur sicheren Aufbewahrung und leichten Entnahme.

Beschreibung	Gesamt-länge (mm)	Höhe (mm)	Inhalt	Bestell-einheit	Artikel-nummer	GTIN	UVP o. MwSt.	UVP inkl. MwSt.
① Ersatz-Trapezklingen	62	19	50	1	<b>48221950</b>	045242344444	25,50 €	30,60 €
② Ersatz-Hakenklingen	62	19	50	1	<b>48221905</b>	045242268061	2,40 €	2,88 €
③ Ersatz-Trapezklingen gerundet	62	19	50	1	<b>48221934</b>	045242286942	1,80 €	2,16 €



## Cuttermesser

- Cuttermesser mit Metall-Feststellrad\* für schnelle und sichere Arretierung.
- Feststellrad mit Schnellgewinde\* ermöglicht schnellere Klingenanretterung.
- Auto-Lock Mechanismus\*\* für schnelle Klingensicherung.
- Schnelle Abnahme des Klingensbrechers\*\*.
- Griffflächen mit Softgrip für sicheren Halt.
- Hochwertige Micro Carbide Abbrechklinge für präzise Schnitte und höhere Langlebigkeit.

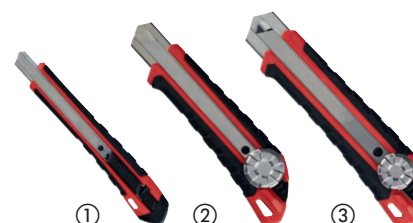

Beschreibung	Breite (mm)	Anzahl Segmente	Inhalt	Bestell-einheit	Artikel-nummer	GTIN	UVP o. MwSt.	UVP inkl. MwSt.
① Cuttermesser 9 mm	9	13	1	1	<b>48221960</b>	045242296811	4,60 €	5,52 €
② Cuttermesser 18 mm	18	8	1	1	<b>48221961</b>	045242296798	9,60 €	11,52 €
③ Cuttermesser 25 mm	25	7	1	1	<b>48221962</b>	045242296828	10,60 €	12,72 €

## Ersatz-Abbrechklingen Cuttermesser

- Im komfortablen Spender zur sicheren Aufbewahrung und leichten Entnahme.
- Optimierte Geometrie der Klinge für schärfere Schnitte.
- Micro Carbide Stahl für längere Standzeit.
- Präzise geschliffene Klinge für saubere Schnitte.

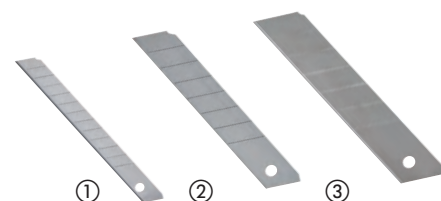

Beschreibung	Breite (mm)	Anzahl Segmente	Inhalt	Bestell-einheit	Artikel-nummer	GTIN	UVP o. MwSt.	UVP inkl. MwSt.
① Ersatz-Abbrechklingen für Cuttermesser 9 mm	9	13	10	1	<b>4932480106</b>	4058546403911	3,90 €	4,68 €
② Ersatz-Abbrechklingen für Cuttermesser 18 mm	18	8	10	1	<b>4932480107</b>	4058546403928	6,50 €	7,80 €
③ Ersatz-Abbrechklingen für Cuttermesser 25 mm	25	7	10	1	<b>4932480108</b>	4058546403935	8,60 €	10,32 €

## Kompakt-Messerschärfer

**NEU**

- Drei Schleifbereiche - zum groben schleifen, feinen schleifen und zum schleifen von Klingen mit Wellenschliff.
- Fingerschlaufe für leichteres Handling und mehr Kontrolle.
- Magnetisch, zur praktischen Aufbewahrung.
- Kontrastreiche Größen-Markierungen auf der Vorder- und Rückseite für einfache Lesbarkeit.
- Vielseitig einsetzbar für Messer, Scheren, Multi-Tools, Sägen und Äxte.
- Öse zur leichten Fixierung an einer MILWAUKEE® Werkzeugsicherung bei Arbeiten in der Höhe.



Beschreibung	Inhalt	Bestell-einheit	Artikel-nummer	GTIN	UVP o. MwSt.	UVP inkl. MwSt.
Kompakt-Messerschärfer	1	6	<b>4932478562</b>	4058546347550	13,90 €	16,68 €



## PVC-Handsäge

- Handgriff aus Metall.
- Werkzeugloser Sägeblattwechsel.
- Handgriff mit Softgrip-Auflage.
- Kompaktes Design.



Beschreibung	Inhalt	Bestell-einheit	Artikel-nummer	GTIN	UVP o. MwSt.	UVP inkl. MwSt.
PVC-Handsäge	1	1	48220212	045242467518	24,30 €	29,16 €
Ersatz-Sägeblatt für PVC-Handsäge	1	1	48220222	045242467532	17,00 €	20,40 €

## Kompakte Hand-Bügelsäge

- Werkzeugloser Sägeblattwechsel.
- Kompaktes Design, ideal für Schnitte an schwer zugänglichen Stellen.
- Sägeblatt in der Länge variabel einspannbar für schnelle Tauchschnitte.
- Handgriff mit Softgrip-Auflage für hohe Anwendersicherheit.
- Kompatibel für 12" Metallsägeblätter.
- Inkl. 250 mm (10") / 24 TPI Sägeblatt.



Beschreibung	Inhalt	Bestell-einheit	Artikel-nummer	GTIN	UVP o. MwSt.	UVP inkl. MwSt.
Kompakte Hand-Bügelsäge	1	1	48220012	045242204571	17,00 €	20,40 €

## Jabsaw klappbar

- Werkzeugloser Sägeblattwechsel, ermöglicht einen bis zu 10x schnelleren Blattwechsel.
- Sägeblatt einklappbar für leichte und sichere Aufbewahrung.
- Ergonomischer Handgriff mit Softgrip-Auflage für hohen Anwenderkomfort.
- 1/2" Aufnahme für Standard-Säbelsägeblätter für flexiblen Einsatz.
- Inkl. 150 mm langem Metall-Säbelsägeblatt 8 TPI.



Beschreibung	Schnittlänge (mm)	Inhalt	Bestell-einheit	Artikel-nummer	GTIN	UVP o. MwSt.	UVP inkl. MwSt.
Jabsaw, klappbar	150	1	1	4932492812	4058546476830	24,30 €	29,16 €

## Hand-Bügelsäge

- Robuste Metallkonstruktion für höhere Belastbarkeit (25.000 PSI/250 lbs).
- Handgriff mit Softgrip-Auflage für hohe Anwendersicherheit.
- Integrierte Sägeblatt-Aufbewahrung.
- Inkl. 300 mm (12") / 24 TPI Metall-Sägeblatt.
- Für Sägeblätter bis 12".



Beschreibung	Inhalt	Bestell-einheit	Artikel-nummer	GTIN	UVP o. MwSt.	UVP inkl. MwSt.
Hand-Bügelsäge	1	1	48220050	045242362226	32,40 €	38,88 €
Ersatz-Sägeblätter für Hand-Bügelsäge	10	5	4932493923	4058546510831	26,90 €	32,28 €

## Trockenbausäge

- 150-mm-Klinge. Mit geschärfter Spitze und extrastarkem Blattkörper - besonders geeignet zum Schneiden von Trockenbauwänden.
- Softgrip-Auflage. Für hohe Anwendersicherheit.
- Freischneider in der Klinge. Für schnelleren Arbeitsfortschritt und zum Kantenbrechen.
- Aussparungen ermöglichen eine schnelle Lochvergrößerung oder schnelleres Glätten unebener Kanten.



Beschreibung	Inhalt	Bestell-einheit	Artikel-nummer	GTIN	UVP o. MwSt.	UVP inkl. MwSt.
① Trockenbausäge	1	1	<b>4932479783</b>	4058546375775	13,20 €	15,84 €
② Trockenbau Set (2-teilig)	2	1	<b>4932479784</b>	4058546375782	22,50 €	27,00 €

## Arbeitsscheren

- Eisenkarbid-Schneiden für maximale Standzeit. Längere Standzeit gegenüber Edelstahl.
- Verchromte Scherenblätter für optimalen Korrosionsschutz.
- Vollmetallkern: Metall-Griff-Konstruktion schützt vor Fallschäden oder Handgriffbrüchen.
- Verbindungsbolzen sichert die Scherenblätter gegen Lösen und ermöglicht jederzeit präzise Schnitte.
- Große Griffe ermöglichen die Verwendung auch beim Tragen von Arbeitshandschuhen.
- Indexfinger geformt für hohen Anwenderkomfort.
- Laser-markierte Skala auf Scherenblatt zum Messen und Schneiden in einem Schritt.
- Ergonomische Arbeitsschere mit mikroverzahnten Schneiden für maximale Standzeit und besten Grip.
- Ergonomische Arbeitsschere mit 60° abgewinkeltem Griff ermöglicht, die Hand oberhalb des zu schneidenden Materials zu halten.



Beschreibung	Gesamt-länge (mm)	Schnitt-länge (mm)	Gewicht (g)	Inhalt	Bestell-einheit	Artikel-nummer	GTIN	UVP o. MwSt.	UVP inkl. MwSt.
① Arbeitsschere gerade	230	95	180	1	1	<b>4932479409</b>	4058546372033	21,30 €	25,56 €
② Arbeitsschere ergonomisch	240	115	230	1	1	<b>4932479410</b>	4058546372040	23,50 €	28,20 €

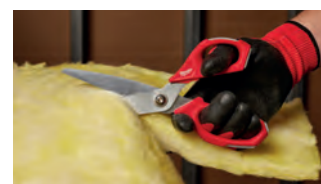

## Elektrikerschere

- Kabelschneiderille für größere Hebelwirkung.
- Scherenblatt mit Kabelschneider zum leichten Abisolieren.
- Crimper für bis zu 6 mm.
- Einstellbare Feststellschraube zur Anpassung des Widerstands.
- Aufbewahrung mit Gürtelclip zur leichten Verstauung.



Beschreibung	Inhalt	Bestell-einheit	Artikel-nummer	GTIN	UVP o. MwSt.	UVP inkl. MwSt.
Elektrikerschere	1	1	<b>4932478620</b>	4058546348137	22,70 €	27,24 €

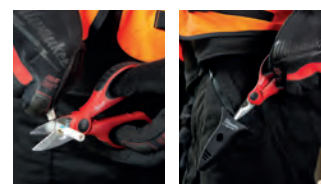

## Blechscheren

- Ergonomischer Griff für ermüdungsarmes und sicheres Arbeiten.
- Schneiden mit Mikroverzahnung für besten Grip am Werkstück.
- Optimales Hebelverhältnis für leichteren Arbeitsfortschritt in dickeren Materialien.
- Torsionsfeder öffnet Schneiden automatisch beim Schneiden für schnelleren Arbeitsfortschritt und geringeren Kraftaufwand.
- Verchromte, korrosionsgeschützte Schneiden für längere Standzeit. Speziell gehärtet.
- Hergestellt aus legiertem Stahl für optimale Standzeit.
- Einhand-Verriegelungsmechanismus.
- Kompaktes Design für leichteren Arbeitsfortschritt.
- Einfaches Identifizieren der Schnittrichtung am Kopf, Handgriff sowie anhand der Farbcodierung.
- Ergonomischer Handgriff mit Softgrip-Auflage für hohen Anwenderkomfort.
- Blechscheren: für kurze, gerade und Formschnitte. Ideal für kleine Radien.
- Gebogene Blechscheren: für lange durchlaufende Schnitte, gerade oder Kurvenschnitte. 45°-Winkel hält den Anwender fern vom zu schneidenden Material.
- Extralange, seitlich abgesetzte Blechscheren: für lange und gerade durchlaufende Schnitte.



Schnittrichtung	Gesamtlänge (mm)	Kantenlänge (mm)	Max. Schnittleistung in Alu zität Edelstahl (mm)	Schnittkapazität (mm)	Gewicht (g)	Inhalt	Bestell-einheit	Artikel-nummer	GTIN	UVP o. MwSt.	UVP inkl. MwSt.
① Blechscheren: für kurze, gerade und Formschnitte. Ideal für kleine Radien.											
Gerade (gelb)	260	31	1.0	0.6	430	1	1	48224530	045242503643	21,00 €	25,20 €
Rechts (grün)	260	31	1.0	0.6	430	1	1	48224520	045242503636	21,00 €	25,20 €
Links (rot)	260	31	1.0	0.6	430	1	1	48224510	045242503629	21,00 €	25,20 €
② Gebogene Blechscheren: für lange durchlaufende Schnitte, gerade oder Kurvenschnitte. 45°-Winkel hält den Anwender fern vom zu schneidenden Material.											
Gerade (gelb)	260	37	1.0	0.6	430	1	1	48224532	045242503674	24,60 €	29,52 €
rechts (grün)	260	30	1.0	0.6	430	1	1	48224522	045242503667	24,60 €	29,52 €
links (rot)	260	30	1.0	0.6	430	1	1	48224512	045242503650	24,60 €	29,52 €
③ Extralange, seitlich abgesetzte Blechscheren: für lange und gerade durchlaufende Schnitte.											
gerade (gelb)	310	76	1.0	0.6	450	1	1	48224537	045242503681	25,80 €	30,96 €
links (seitlich abgesetzt)	290	63	1.0	0.6	450	1	1	48224538	045242503698	30,80 €	36,96 €
④ <b>Blechscheren Set (3-teilig)</b>											
48224510, 48224530 und 48224520.						3	1	48224533	045242503735	39,60 €	47,52 €



## Mini-Rohrabschneider

- Patentierter Feststellmechanismus für bis zu 5 x längere Lebensdauer.
- Chrom-Stützrollen für lange Haltbarkeit und hohen Korrosionsschutz.
- Leicht bedienbarer Drehknopf für schnelle Einhandbedienung.
- Kompakte Bauform, ideal für den Einsatz an schwer zugänglichen Stellen.

Beschreibung	Max. Schnittkapazität von Kupferrohren (mm)	Inhalt	Bestell-einheit	Artikel-nummer	GTIN	UVP o. MwSt.	UVP inkl. MwSt.
Mini-Rohrabschneider 15 mm	3 - 15	1	1	48229250	045242521210	15,80 €	18,96 €
Mini-Rohrabschneider 22 mm	3 - 22	1	1	48229258	045242521258	27,40 €	32,88 €
Mini-Rohrabschneider 28 mm	3 - 28	1	1	48229251	045242521227	28,70 €	34,44 €



## Constant HD Rohrabschneider

- Entwickelt für gerade, saubere Schnitte.
- 4-Rollen-Führung für exakte Schnitte.
- Chrom-Stützrollen für längere Haltbarkeit und hohen Korrosionsschutz.
- Leichtgängiger Feststellmechanismus.
- Integrierter Entgrater für leichtes, schnelles Entgraten.
- Ersatzschneidrad im Drehknopf integriert.

Beschreibung	Max. Schnittkapazität von Kupferrohren (mm)	Inhalt	Bestell-einheit	Artikel-nummer	GTIN	UVP o. MwSt.	UVP inkl. MwSt.
Constant HD Rohrabschneider 28 mm	3 - 28	1	1	48229259	045242521265	36,50 €	43,80 €
Constant HD Rohrabschneider 42 mm	3 - 42	1	1	48229252	045242521234	60,90 €	73,08 €
Constant HD Rohrabschneider 67 mm	16 - 67	1	1	48229253	045242521241	91,40 €	109,68 €
Stift-Entgraterklingen		3	1	48224257	045242356263	11,70 €	14,04 €



## Ersatzschneidrad für Hand-Rohrabschneider

- Ersatzschneidrad für Kupfer-Rohrabschneider.

Beschreibung	Inhalt	Bestell-einheit	Artikel-nummer	GTIN	UVP o. MwSt.	UVP inkl. MwSt.
Ersatzschneidrad für Rohrabschneider für Kupfer	2	1	48224256	045242356256	9,10 €	10,92 €



## Stift-Entgrater

- Leichtes Entgraten von Kupfer- und Kunststoffrohren.
- Voll-Metall-Design für lange Standzeit.
- Wärmevergütetes und oxidbeschichtetes Blatt für lange Standzeit.
- Clip zur leichten Aufbewahrung in der Hosentasche oder Arbeitstasche.

Beschreibung	Inhalt	Bestell-einheit	Artikel-nummer	GTIN	UVP o. MwSt.	UVP inkl. MwSt.
Stift-Entgrater	1	1	48224255	045242356249	8,00 €	9,60 €





## Kunststoffrohrschnneider

- Schneidet PEX, PB, MDP, PE, Kunststoffleitungen, pneumatische Rohre, Kunststoff-Überlaufrohre, Gummischläuche, Silikonschläuche bis Ø 25 mm.
- Messer V-förmig angeschliffen für schnelle und gerade Schnitte, verhindert ein Abrutschen vom Werkstück.
- Auswechselbares Edelmessermesser.
- Robuste Voll-Metall-Konstruktion für eine lange Lebensdauer.
- Einhandverriegelung, Werkzeug bleibt während des Transports sicher verriegelt, einfache Öffnung durch Springfeder.
- Korrosionsbeständiger Kopf.



Beschreibung	Schnittkapazität Rohr-Ø (mm)	Inhalt	Bestell-einheit	Artikel-nummer	GTIN	UVP o. MwSt.	UVP inkl. MwSt.
Kunststoffrohrschnneider	25	1	1	4932479407	4058546372019	26,20 €	31,44 €
Ersatzmesser für Kunststoffrohrschnneider	-	1	1	4932479408	4058546372026	7,10 €	8,52 €



## Kunststoffrohrschnneider mit Ratschenfunktion

- Langlebiges, korrosionsbeständiges Edelmessermesser für längere Standzeit.
- Komfortable Handgriffe für zusätzlichen Anwenderkomfort.
- Schnelle Messerentriegelung für schnelleren Arbeitsfortschritt.
- Einhand-Metall-Verriegelung.
- Lochung zur leichten Fixierung an einer MILWAUKEE<sup>®</sup> Werkzeugsicherung bei Arbeiten in der Höhe.
- Messer auswechselbar.
- Geeignet für PVC-, CPVC-, PEX-, PP-, PB-, PVDF- und PE-Rohre.



Beschreibung	Schnittkapazität Rohr-Ø (mm)	Inhalt	Bestell-einheit	Artikel-nummer	GTIN	UVP o. MwSt.	UVP inkl. MwSt.
① 42 mm Kunststoffrohrschnneider mit Ratschenfunktion	42	1	1	4932464172	4058546221171	50,40 €	60,48 €
① 63 mm Kunststoffrohrschnneider mit Ratschenfunktion	63	1	1	4932464173	4058546221188	85,30 €	102,36 €
Ersatzmesser 42 mm für Kunststoffrohrschnneider mit Ratschenfunktion		1	1	48224211	045242477012	28,10 €	33,72 €
② Ersatzmesser 63 mm für Kunststoffrohrschnneider mit Ratschenfunktion		1	1	48224216	045242477036	48,60 €	58,32 €



## Kabelschere

- Beste Schnittqualität: abgeschrägte Schneidbacken für präzise, glatte Kabelschnitte.
- Komfort-Handgriffe: komfortabler als tauchisolierte Griffe, Softgrip blättert nicht ab.
- Geschmiedetes Design für hohe Langlebigkeit.
- Schwarze Oxidbeschichtung für hohen Korrosionsschutz.



Beschreibung	Inhalt	Bestell-einheit	Artikel-nummer	GTIN	UVP o. MwSt.	UVP inkl. MwSt.
Kabelschere	1	1	48226104	045242356140	26,80 €	32,16 €



## Bolzenschneider

- Gewalzte Stahlblätter für starke und langlebige Schneiden.
- Ergonomische Griffe für sicheren Halt.
- Einstellschraube ermöglicht optimale Performance und lange Standzeit.
- Lochung zur leichten Fixierung an einer MILWAUKEE® Werkzeugsicherung bei Arbeiten in der Höhe.

Beschreibung	Breite (mm)	Schneidleistung bei 31 HRC (max. Ømm)	Schneidleistung bei 48 HRC (max. Ø mm)	Inhalt	Bestell-einheit	Artikel-nummer	GTIN	UVP o. MwSt.	UVP inkl. MwSt.
14" Bolzenschneider	13	8	5	1	1	4932464827	4058546227722	42,60 €	51,12 €
24" Bolzenschneider	13	11	8	1	1	4932464826	4058546227715	79,20 €	95,04 €



## Verlängerbare Bolzenschneider

- POWERMOVE™ Teleskop-Arme für leichtere Schnitte in beengten Platzverhältnissen.
- Gewalzte Stahlblätter für starke und langlebige Schneiden.
- Schwenkbarer Kopf zur Anpassung des Winkels.
- Ergonomische Griffe für sicheren Halt.
- Schlüsselbandlochung.

Beschreibung	Breite (mm)	Schneidleistung bei 31 HRC (max. Ømm)	Schneidleistung bei 48 HRC (max. Ø mm)]	Inhalt	Bestell-einheit	Artikel-nummer	GTIN	UVP o. MwSt.	UVP inkl. MwSt.
Verlängerbarer 14"/18" Bolzenschneider	13	8	5	1	1	4932464850	4058546227951	73,10 €	87,72 €
Verlängerbarer 24"/30" Bolzenschneider	13	11	8	1	1	4932464851	4058546227968	121,90 €	146,28 €



## Nageleisen

- Senker erlaubt die einfache Entfernung von Nägeln mit minimaler Beschädigung der Oberfläche.
- Krallen mit flachem Profil, um auch versenkte Nägel zu erreichen.
- Vibrationsgedämpfter Handgriff für ergonomischeres Arbeiten.

Beschreibung	Länge (cm)	Inhalt	Bestell-einheit	Artikel-nummer	GTIN	UVP o. MwSt.	UVP inkl. MwSt.
228 mm Nageleisen	22.86	1	1	4932478249	4058546344269	15,20 €	18,24 €
254 mm Nageleisen	25.40	1	1	4932478250	4058546344276	17,70 €	21,24 €
305 mm Nageleisen	30.48	1	1	4932478251	4058546344283	21,20 €	25,44 €



## Nageleisen mit breiter Schaufel

- Breite, dünn ausgeschliffene Schaufel zum einfachen Hebeln z. B. zwischen Verkleidungs-/Sockelleisten und Wänden.
- Senker erlaubt die einfache Entfernung von Nägeln mit minimaler Beschädigung der Oberfläche.
- Vibrationsgedämpfter Handgriff für ergonomischeres Arbeiten.

Beschreibung	Länge (cm)	Inhalt	Bestell-einheit	Artikel-nummer	GTIN	UVP o. MwSt.	UVP inkl. MwSt.
254 mm Nageleisen mit breiter Schaufel	25.40	1	1	4932478252	4058546344290	20,10 €	24,12 €



## Nagel- und Brecheisen

- Die abgeschrägte Kante verbessert die Hebelwirkung und die Passgenauigkeit beim Ziehen und Hebeln von Nägeln und beim Aufstemmen von Kisten.
- Nagel-/Klammernzieher entfernt Nägel und Klammern leicht, ohne den Bodenbelag oder umliegende Materialien zu beschädigen.
- Verstärkte, schlagbare Klaue für zusätzliche Materialeindringung mit einem Hammer.



Beschreibung	Länge (cm)	Inhalt	Bestell-einheit	Artikel-nummer	GTIN	UVP o. MwSt.	UVP inkl. MwSt.
305 mm Nagel- und Brecheisen	30.48	1	1	4932478253	4058546344306	14,10 €	16,92 €
381 mm Nagel- und Brecheisen	38.1	1	1	4932478254	4058546344313	17,70 €	21,24 €
525 mm Nagel- und Brecheisen	53.3	1	1	4932492778	4058546476496	24,90 €	29,88 €



## Stahl Klauenhammer gerade

- Shockshield-Griff reduziert Vibrationsspitzen.
- Gerade Klauenhammer für Stemm- und Abbrucharbeiten.
- Magnetischer Nagelhalter für sicherere Anwendung.
- Seitlicher Nagelzieher.
- Doppel-T-Griff-Konstruktion für hohe Stabilität auch bei Stemmarbeiten.
- Präzise Balance für höheren Anwenderkomfort.



Beschreibung	Inhalt	Bestell-einheit	Artikel-nummer	GTIN	UVP o. MwSt.	UVP inkl. MwSt.
450 g / 16 oz Stahl Klauenhammer gerade	1	1	4932478653	4058546348465	32,30 €	38,76 €
570 g / 20 oz Stahl Klauenhammer gerade	1	1	4932478654	4058546348472	36,60 €	43,92 €



## Stahl Klauenhammer gekröpft

- Shockshield-Griff reduziert Vibrationsspitzen.
- Gekröpfter Klauenhammer reduziert Schäden beim Nagelziehen.
- Magnetischer Nagelhalter für sicherere Anwendung.
- Seitlicher Nagelzieher.
- Doppel-T-Griff-Konstruktion für hohe Stabilität auch bei Stemmarbeiten.
- Präzise Balance für höheren Anwenderkomfort.



Beschreibung	Inhalt	Bestell-einheit	Artikel-nummer	GTIN	UVP o. MwSt.	UVP inkl. MwSt.
450 g / 16 oz Stahl Klauenhammer gekröpft	1	1	4932478655	4058546348489	32,30 €	38,76 €
570 g / 20 oz Stahl Klauenhammer gekröpft	1	1	4932478656	4058546348496	36,60 €	43,92 €



## Fiberglas Klauenhammer

- Fiberglaskern für mehr Kraft und längere Lebensdauer.
- Hochwertige Griffummantelung für besseren Halt und geringere Vibrationen.
- Gekröpfter Klauenhammer reduziert Schäden beim Nagelziehen.
- Magnetischer Nagelhalter für eine sicherere Anwendung.
- Verbesserte Balance für höheren Anwenderkomfort.



Beschreibung	Inhalt	Bestell-einheit	Artikel-nummer	GTIN	UVP o. MwSt.	UVP inkl. MwSt.
450 g / 16 oz Fiberglas Klauenhammer	1	1	4932478657	4058546348502	23,70 €	28,44 €
570 g / 20 oz Fiberglas Klauenhammer	1	1	4932478658	4058546348519	25,80 €	30,96 €

## Hickory Klauenhammer

- Hickorystiel für geringere Vibrationen.
- Gekröpfter Klauenhammer reduziert Schäden beim Nägelziehen.
- Magnetischer Nagelhalter für sicherere Anwendung.
- Präzise Balance für höheren Anwenderkomfort.



Beschreibung	Inhalt	Bestell-einheit	Artikel-nummer	GTIN	UVP o. MwSt.	UVP inkl. MwSt.
450 g / 16 oz Hickory Klauenhammer	1	1	4932478659	4058546348526	23,70 €	28,44 €
570 g / 20 oz Hickory Klauenhammer	1	1	4932478660	4058546348533	25,80 €	30,96 €

## Fiberglas Schlosserhammer

- Fiberglaskern für mehr Kraft und längere Lebensdauer.
- Stiel mit Softgripummantelung für sicheren Halt und geringere Vibrationen.
- Fiberglaskern für mehr Kraft und längere Lebensdauer.
- Präzise Balance für höheren Anwenderkomfort.
- DIN 1041.



Beschreibung	Inhalt	Bestell-einheit	Artikel-nummer	GTIN	UVP o. MwSt.	UVP inkl. MwSt.
200 g Fiberglas Schlosserhammer	1	1	4932478661	4058546348540	16,10 €	19,32 €
300 g Fiberglas Schlosserhammer	1	1	4932478662	4058546348557	17,20 €	20,64 €
500 g Fiberglas Schlosserhammer	1	1	4932478663	4058546348564	19,30 €	23,16 €
800 g Fiberglas Schlosserhammer	1	1	4932478664	4058546348571	20,40 €	24,48 €
1000 g Fiberglas Schlosserhammer	1	1	4932478665	4058546348588	23,70 €	28,44 €





## Hickory Schlosserhammer

- Hickorystiel für geringere Vibrationen.
- Verstärkte Kopf-Stiel-Verbindung für längere Lebensdauer.
- Präzise Balance für höheren Anwenderkomfort.
- DIN 1041.



Beschreibung	Inhalt	Bestell-einheit	Artikel-nummer	GTIN	UVP o. MwSt.	UVP inkl. MwSt.
200 g Hickory Schlosserhammer	1	1	4932478666	4058546348595	16,10 €	19,32 €
300 g Hickory Schlosserhammer	1	1	4932478667	4058546348601	17,20 €	20,64 €
500 g Hickory Schlosserhammer	1	1	4932478668	4058546348618	19,30 €	23,16 €
800 g Hickory Schlosserhammer	1	1	4932478669	4058546348625	22,60 €	27,12 €
1000 g Hickory Schlosserhammer	1	1	4932478670	4058546348632	25,80 €	30,96 €



## Fäustel

- Geriffelte Bahn für zusätzlichen Halt und minimierte Abrutschgefahr beim Eintreiben von Meißeln oder großen Nägeln, glatte Bahn zur Vermeidung von Beschädigungen an behauenen Oberflächen.
- Verstärkter Schutz erhöht die Haltbarkeit am größten Verschleißpunkt.
- Fiberglaskern mit gummiertem Handgriff für hohe Lebensdauer und komfortable Haptik.
- Lochung zur leichten Fixierung an einer MILWAUKEE<sup>®</sup> Werkzeugsicherung bei Arbeiten in der Höhe.



Beschreibung	Inhalt	Bestell-einheit	Artikel-nummer	GTIN	UVP o. MwSt.	UVP inkl. MwSt.
1,36 kg Fäustel	1	1	4932478255	4058546344320	23,40 €	28,08 €



## Schlosserhammer, englische Form

- Shockshield-Griff reduziert Vibrationsspitzen.
- Präzise Balance für höheren Anwenderkomfort.
- Doppel-T-Griff-Konstruktion für hohe Stabilität auch bei Stemmarbeiten.
- Robuste Stahlkonstruktion verhindert Absplittern.
- Robuster Griff und abrutschsicheres Design.



Beschreibung	Gewicht (g) Gewicht (oz)	Inhalt	Bestell-einheit	Artikel-nummer	GTIN	UVP o. MwSt.	UVP inkl. MwSt.
450 g Schlosserhammer, englische Form	450 16	1	1	4932492346	4058546417130	39,90 €	47,88 €
680 g Schlosserhammer, englische Form	680 24	1	1	4932492347	4058546417147	47,50 €	57,00 €



## Rückschlagfreier Schlosserhammer, englische Form

- Präzise Balance für höheren Anwenderkomfort, Hammerkopf für optimale Kontrolle mit Stahlkugeln gefüllt.
- Robuster Griff und abrutschsicheres Design.
- Stahlverstärkter Griff für höchste Belastbarkeit.
- Hochwertige Griffummantelung für besseren Halt und bessere Kontrolle.



Beschreibung	Gewicht (g)	Gewicht (oz)	Inhalt	Bestell-einheit	Artikel-nummer	GTIN	UVP o. MwSt.	UVP inkl. MwSt.
450 g Schlosserhammer, rückschlagfrei, englische Form	450	16	1	1	4932492348	4058546417154	89,50 €	107,40 €
900 g Schlosserhammer, rückschlagfrei, englische Form	907	32	1	1	4932492349	4058546417161	109,90 €	131,88 €



## Rückschlagfreier Schonhammer

- Hammerkopf für optimale Kontrolle und optimale Rückschlagreduzierung mit Stahlkugeln gefüllt.
- High-performance Ummantelung verhindert Oberflächenschäden.
- Hochwertige Griffummantelung und präzise Balance für besseren Halt und bessere Kontrolle.
- Stahlverstärkter Griff für höchste Belastbarkeit.



Beschreibung	Gewicht (g)	Gewicht (oz)	Inhalt	Bestell-einheit	Artikel-nummer	GTIN	UVP o. MwSt.	UVP inkl. MwSt.
790 g rückschlagfreier Schonhammer	790	28	1	1	4932492350	4058546417178	57,50 €	69,00 €
1360 g rückschlagfreier Schonhammer	1360	48	1	1	4932492351	4058546417185	84,90 €	101,88 €



## Stechbeitel

- Durchgehende Klinge für lange Lebensdauer.
- Schlagkappe für lange Lebensdauer.
- Permanent sichtbare Kennzeichnung auf Klinge und Schlagkappe zur leichten Identifizierung.
- Klingenschutz für sicheren Transport und sichere Aufbewahrung.

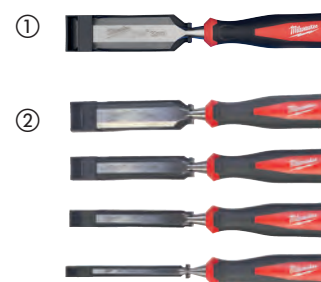

Beschreibung	Inhalt	Bestell-einheit	Artikel-nummer	GTIN	UVP o. MwSt.	UVP inkl. MwSt.
Stechbeitel 6 mm	1	1	4932479892	4058546376864	12,50 €	15,00 €
Stechbeitel 12 mm	1	1	4932479893	4058546376871	14,50 €	17,40 €
Stechbeitel 19 mm	1	1	4932479894	4058546376888	15,50 €	18,60 €
Stechbeitel 25 mm	1	1	4932479895	4058546376895	16,50 €	19,80 €
① Stechbeitel 32 mm	1	1	4932479896	4058546376901	18,50 €	22,20 €
② Stechbeitel Set, 4-teilig 6 mm, 12 mm, 19 mm, 25 mm	4	1	4932479897	4058546376918	49,90 €	59,88 €

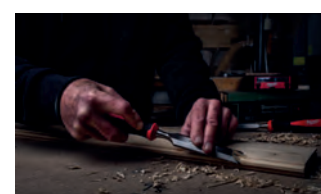

## Innensechskantschlüssel Set

- Drehverriegelung zur leichten Entnahme der Schlüssel.
- Kugelkopf erleichtert den Zugang zu Schrauben und ermöglicht das Arbeiten bei einem Winkel von bis zu 30°.
- Größenkennzeichnung zur leichten Auswahl des richtigen Schlüssels.
- Lochung zur leichten Fixierung an einer MILWAUKEE® Werkzeugsicherung bei Arbeiten in der Höhe.

Beschreibung	Inhalt	Bestell-einheit	Artikel-nummer	GTIN	UVP o. MwSt.	UVP inkl. MwSt.
① Innensechskantschlüssel Set, 9-teilig 1,5, 2, 2,5, 3, 4, 5, 6, 8, 10 mm	9	1	4932478621	4058546348144	28,40 €	34,08 €
Innensechskantschlüssel 1,5 mm	1	10	4932492409	4058546417765	3,90 €	4,68 €
Innensechskantschlüssel 2 mm	1	10	4932492410	4058546417772	3,90 €	4,68 €
Kompakt-Innensechskantschlüssel 2,5 mm	1	10	4932492411	4058546417789	3,90 €	4,68 €
Kompakt-Innensechskantschlüssel 3 mm	1	10	4932492412	4058546417796	4,10 €	4,92 €
Kompakt-Innensechskantschlüssel 4 mm	1	10	4932492413	4058546417802	4,20 €	5,04 €
Kompakt-Innensechskantschlüssel 5 mm	1	10	4932492414	4058546417819	4,60 €	5,52 €
Kompakt-Innensechskantschlüssel 8 mm	1	10	4932492415	4058546417826	5,80 €	6,96 €
Kompakt-Innensechskantschlüssel 8 mm	1	10	4932492416	4058546417833	6,90 €	8,28 €
Kompakt-Innensechskantschlüssel 10 mm	1	10	4932492417	4058546417840	7,90 €	9,48 €
② Kompakt-Innensechskantschlüssel Set (9-teilig) 1,5, 2, 2,5, 3, 4, 5, 6, 8, 10 mm	9	1	4932492399	4058546417666	19,90 €	23,88 €
Kompakt-Innensechskantschlüssel 1,5 mm	1	10	4932492400	4058546417673	3,10 €	3,72 €
Kompakt-Innensechskantschlüssel 2 mm	1	10	4932492401	4058546417680	3,10 €	3,72 €
Kompakt-Innensechskantschlüssel 2,5 mm	1	10	4932492402	4058546417697	3,30 €	3,96 €
Kompakt-Innensechskantschlüssel 3 mm	1	10	4932492403	4058546417703	3,30 €	3,96 €
Kompakt-Innensechskantschlüssel 4 mm	1	10	4932492404	4058546417710	3,50 €	4,20 €
Kompakt-Innensechskantschlüssel 5 mm	1	10	4932492405	4058546417727	3,50 €	4,20 €
Kompakt-Innensechskantschlüssel 6 mm	1	10	4932492406	4058546417734	3,90 €	4,68 €
Kompakt-Innensechskantschlüssel 8 mm	1	10	4932492407	4058546417741	4,40 €	5,28 €
Kompakt-Innensechskantschlüssel 10 mm	1	10	4932492408	4058546417758	4,90 €	5,88 €

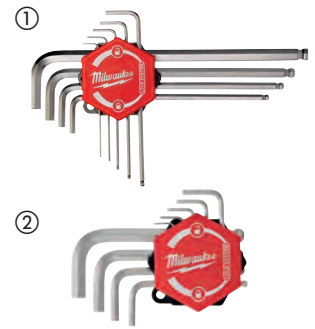

## TX Winkelschlüssel Set

**NEU**

- Patentierte Drehverriegelung zur leichten Entnahme der Schlüssel.
- TX Kugelkopf erleichtert den Zugang zu Schrauben und ermöglicht das Arbeiten bei einem Winkel von bis zu 25°.
- Größenkennzeichnung zur leichten Auswahl des richtigen Schlüssels.
- Lange Ausführung für zusätzliche Reichweite an schwer zugänglichen Stellen.
- Lochung zur leichten Fixierung an einer MILWAUKEE® Werkzeugsicherung bei Arbeiten in der Höhe.

Beschreibung	Inhalt	Bestell-einheit	Artikel-nummer	GTIN	UVP o. MwSt.	UVP inkl. MwSt.
① TX Winkelschlüssel Set, 9-teilig T8, T9, T10, T15, T20, T25, T27, T30, T40	9	1	4932492693	4058546475642	36,90 €	44,28 €
TX Winkelschlüssel - T8	1	10	4932492694	4058546475659	5,90 €	7,08 €
TX Winkelschlüssel - T9	1	10	4932492695	4058546475666	5,90 €	7,08 €
TX Winkelschlüssel - T10	1	10	4932492696	4058546475673	5,90 €	7,08 €
TX Winkelschlüssel - T15	1	10	4932492697	4058546475680	6,90 €	8,28 €
TX Winkelschlüssel - T20	1	10	4932492698	4058546475697	6,90 €	8,28 €
TX Winkelschlüssel - T25	1	10	4932492699	4058546475703	6,90 €	8,28 €
TX Winkelschlüssel - T27	1	10	4932492700	4058546475710	8,50 €	10,20 €
TX Winkelschlüssel - T30	1	10	4932492701	4058546475727	8,90 €	10,68 €
TX Winkelschlüssel - T40	1	10	4932492702	4058546475734	8,90 €	10,68 €
② Kompakt TX Winkelschlüssel Set, 9-teilig T8, T9, T10, T15, T20, T25, T27, T30, T40	9	1	4932492703	4058546475741	29,90 €	35,88 €
Kompakt TX Winkelschlüssel - T8	1	10	4932492704	4058546475758	4,20 €	5,04 €
Kompakt TX Winkelschlüssel - T9	1	10	4932492705	4058546475765	4,20 €	5,04 €
Kompakt TX Winkelschlüssel - T10	1	10	4932492706	4058546475772	4,20 €	5,04 €
Kompakt TX Winkelschlüssel - T15	1	10	4932492707	4058546475789	4,90 €	5,88 €
Kompakt TX Winkelschlüssel - T20	1	10	4932492708	4058546475796	4,90 €	5,88 €
Kompakt TX Winkelschlüssel - T25	1	10	4932492709	4058546475802	4,90 €	5,88 €
Kompakt TX Winkelschlüssel - T27	1	10	4932492710	4058546475819	5,50 €	6,60 €
Kompakt TX Winkelschlüssel - T30	1	10	4932492711	4058546475826	5,90 €	7,08 €
Kompakt TX Winkelschlüssel - T40	1	10	4932492712	4058546475833	6,50 €	7,80 €

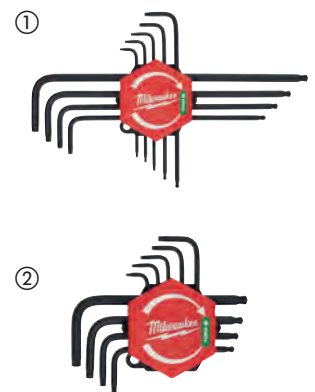

## Innensechskantschlüssel Set

**NEU**

- Schwenkbarer Schlüssel-Halter für schnellen und einfachen Zugriff.
- Kugelkopf erleichtert den Zugang zu Schrauben und ermöglicht das Arbeiten bei einem Winkel von bis zu 30°.
- Größenkennzeichnung zur leichten Auswahl des richtigen Schlüssels.
- Einfache Größenidentifikation durch lasergravierte Größenangaben.
- Versetzte Aufbewahrungsschlitze im Schlüssel-Halter für schnellen Zugriff.



Beschreibung	Inhalt	Bestell-einheit	Artikel-nummer	GTIN	UVP o. MwSt.	UVP inkl. MwSt.
Innensechskantschlüssel Set zöllig, 13-teilig <i>3/16", 9/16", 1/4", 7/32", 3/16", 5/32", 9/64", 1/8", 7/64", 3/32", 5/64", 1/16", 0.05"</i>	1	1	4932493615	4058546484866	33,50 €	40,20 €



## Klappschlüssel

- Einklappbare Schlüssel für leichten Zugang und einfache Aufbewahrung.
- Kontrastreiche Größenangaben für schnelle und einfache Werkzeugidentifizierung.
- Ergonomische Formgebung für optimalen Grip.
- Metallgehäuse bietet höchste Stabilität und Haltbarkeit.

Beschreibung	Länge (mm)	Inhalt	Bestell-einheit	Artikel-nummer	GTIN	UVP o. MwSt.	UVP inkl. MwSt.
① Klappschlüssel Innensechskant, 8-teilig 1,5 mm, 2 mm, 2,5 mm, 3 mm, 4 mm, 5 mm, 6 mm und 8 mm	118	1	1	4932480978	4058546412630	19,90 €	23,88 €
② Klappschlüssel TX, 8-teilig T9, T10, T15, T20, T25, T27, T30 und T40	118	1	1	4932480979	4058546412647	29,90 €	35,88 €
③ Klappschlüssel Innensechskant zöllig, 9-teilig <i>5/64", 3/32", 7/64", 1/8", 9/64", 5/32", 3/16", 7/32", 1/4"</i>	116	1	1	4932493614	4058546484859	24,90 €	29,88 €





## Tri-Lobe Schraubendreher

- Komfortabler 3-flächiger Handgriff für besten Halt und optimale Kraftübertragung.
- Permanent sichtbare Kennzeichnung der Aufnahme zur leichten Identifizierung.
- Lochung zur leichten Fixierung an einer MILWAUKEE® Werkzeugsicherung bei Arbeiten in der Höhe.
- Gehärtete magnetische Spitze für lange Lebensdauer und sicheren Halt.
- Anti-Roll-Design des Handgriffs.
- Klinge mit Sechskant-Schaft zum leichten Ansetzen eines Maulschlüssels.



	Beschreibung	Schaftform	Inhalt	Bestell-einheit	Artikel-nummer	GTIN	UVP o. MwSt.	UVP inkl. MwSt.
	<b>Schlitz</b>							
	SL 0,4 x 2 x 65	Rund	1	1	4932471773	4058546296728	3,50 €	4,20 €
	SL 0,4 x 2,5 x 75	Rund	1	1	4932471774	4058546296735	3,80 €	4,56 €
	SL 0,5 x 3 x 75	Rund	1	1	4932471775	4058546296742	4,10 €	4,92 €
	SL 0,5 x 3 x 150	Rund	1	1	4932471776	4058546296759	4,80 €	5,76 €
	SL 0,6 x 3,5 x 100	Rund	1	1	4932471777	4058546296766	4,60 €	5,52 €
	SL 0,8 x 4 x 100	Rund	1	1	4932471778	4058546296773	4,60 €	5,52 €
	SL 1,0 x 5,5 x 125	Rund	1	1	4932471779	4058546296780	5,80 €	6,96 €
	SL 1,2 x 6,5 x 45	Sechskant	1	1	4932471780	4058546296797	4,50 €	5,40 €
	SL 1,2 x 6,5 x 125	Sechskant	1	1	4932471781	4058546296803	6,40 €	7,68 €
SL 1,2 x 8 x 150	Sechskant	1	1	4932471782	4058546296810	6,90 €	8,28 €	
SL 1,6 x 8 x 175	Sechskant	1	1	4932471783	4058546296827	7,60 €	9,12 €	
SL 1,2 x 10 x 200	Sechskant	1	1	4932471784	4058546296834	8,20 €	9,84 €	
	<b>Philips</b>							
	PH0 x 75	Sechskant	1	1	4932471785	4058546296841	4,50 €	5,40 €
	PH1 x 100	Sechskant	1	1	4932471786	4058546296858	5,40 €	6,48 €
	PH2 x 45	Sechskant	1	1	4932471787	4058546296865	4,60 €	5,52 €
	PH2 x 125	Sechskant	1	1	4932471788	4058546296872	5,80 €	6,96 €
PH3 x 150	Sechskant	1	1	4932471789	4058546296889	6,40 €	7,68 €	
	<b>Pozidrive</b>							
	PZ0 x 75	Sechskant	1	1	4932471790	4058546296896	4,60 €	5,52 €
	PZ1 x 100	Sechskant	1	1	4932471791	4058546296902	5,40 €	6,48 €
	PZ2 x 45	Sechskant	1	1	4932471792	4058546296919	4,50 €	5,40 €
	PZ2 x 125	Sechskant	1	1	4932471793	4058546296926	5,80 €	6,96 €
PZ3 x 150	Sechskant	1	1	4932471794	4058546296933	6,40 €	7,68 €	
	<b>TX</b>							
	T6 x 65	Rund	1	1	4932471795	4058546296940	4,60 €	5,52 €
	T7 x 65	Rund	1	1	4932471796	4058546296957	4,60 €	5,52 €
	T8 x 65	Rund	1	1	4932471797	4058546296964	4,80 €	5,76 €
	T9 x 75	Rund	1	1	4932471798	4058546296971	4,90 €	5,88 €
	T10 x 75	Rund	1	1	4932471799	4058546296988	5,10 €	6,12 €
	T15 x 75	Rund	1	1	4932471800	4058546296995	5,10 €	6,12 €
	T20 x 100	Rund	1	1	4932471801	4058546297008	5,60 €	6,72 €
	T25 x 100	Rund	1	1	4932471802	4058546297015	5,60 €	6,72 €
	T30 x 125	Rund	1	1	4932471803	4058546297022	6,00 €	7,20 €
T40 x 125	Rund	1	1	4932471804	4058546297039	6,20 €	7,44 €	



	Beschreibung	Inhalt	Bestell-einheit	Artikel-nummer	GTIN	UVP o. MwSt.	UVP inkl. MwSt.
①	<b>Tri-Lobe Schraubendreher Set 1 (6-teilig)</b> PZ1 / PZ2 / SL3 / SL4 / SL5.5 / SL6.5	6	1	4932471806	4058546297053	23,50 €	28,20 €
②	<b>Tri-Lobe Schraubendreher Set 2 (6-teilig)</b> PH1 / PH2 / SL3 / SL4 / SL5.5 / SL6.5	6	1	4932471807	4058546297060	24,70 €	29,64 €
③	<b>Tri-Lobe Schraubendreher Set 3 (10-teilig)</b> PZ1 / PZ2 / PH1 / PH2 / SL3 / SL5.5 / SL6.5 / SL6.5 / SL8	10	1	4932471808	4058546297077	41,40 €	49,68 €
④	<b>Tri-Lobe Schraubendreher Set 4 (12-teilig)</b> PZ0 / PZ1 / PZ2 / PH0 / PH1 / PH2 / SL2.5 / SL4 / SL5.5 / SL6.5 / SL6.5 / SL8	12	1	4932472003	4058546323998	47,30 €	56,76 €
⑤	<b>Tri-Lobe Schraubendreher Set TX (6-teilig)</b> T10 / T15 / T20 / T25 / T30 / T40	6	1	4932471809	4058546297084	25,40 €	30,48 €
⑥	<b>Tri-Lobe Stubby/Vergaserschraubendreher Set (2-teilig)</b> PZ2 x 45mm / SL6.5 x 45mm	2	1	4932471810	4058546297091	6,80 €	8,16 €

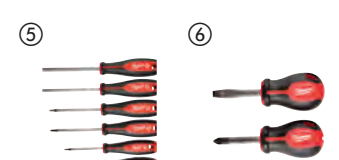
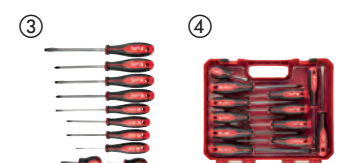
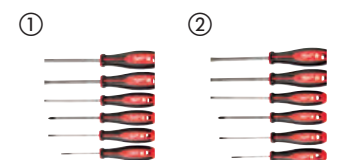

## Tri-Lobe Schraubmeißel

- Schraubendreher mit integrierter Schlagkappe für eine längere Lebensdauer.
- Durchgehende Klinge.
- Klinge mit Sechskant-Schaft zum leichten Ansetzen eines Maulschlüssels.
- Komfortabler 3-flächiger Handgriff.



Beschreibung	Inhalt	Bestell-einheit	Artikel-nummer	GTIN	UVP o. MwSt.	UVP inkl. MwSt.
Tri-Lobe Schraubmeißel-Set PH2 / SL7.9 mm	2	1	4932471872	4058546297718	11,80 €	14,16 €

## Schraubmeißel

- Durchgehende Klinge für lange Lebensdauer.
- Schlagkappe ermöglicht höhere Kraftübertragung beim Hebeln oder Meißeln.
- Die Einstechspitze ermöglicht das Durchstechen von Blechen.



Beschreibung	Länge (mm)	Inhalt	Bestell-einheit	Artikel-nummer	GTIN	UVP o. MwSt.	UVP inkl. MwSt.
Schraubmeißel	287	1	1	4932480975	4058546412609	18,80 €	22,56 €

## Feinschraubendreher

- Durchgehende Klinge für längere Lebensdauer.
- 360° drehbare Endkappe.
- Verchromte Klinge für höheren Korrosionsschutz.
- Inklusive hochwertigem Aufbewahrungscase.
- Längere Klinge für verbesserte Sicht auf den Arbeitsbereich und größere Reichweite.



Beschreibung	Inhalt	Bestell-einheit	Artikel-nummer	GTIN	UVP o. MwSt.	UVP inkl. MwSt.
Feinschraubendreher Set (6-teilig) PH00 / PH0 / SL1.6 / SL2 / SL3.2 / SL4	6	1	4932471869	4058546297688	29,50 €	35,40 €
Feinschraubendreher Set TX (6-teilig) T6 / T7 / T8 / T9 / T10 / T15	6	1	4932471870	4058546297695	30,70 €	36,84 €

## Multi-Bit Schraubendreher mit Ratschenfunktion

- Schneller und einfacher Zugriff auf Bits.
- Schnelles Erkennen fehlender Bits.
- Abnehmbarer Bithalter für optimale Zugänglichkeit in enge Bauräume.
- 1/4 Bithalter auch für Akkuwerkzeuge geeignet.
- Doppelbits für eine Vielzahl von Anwendungen (27-in-1 Version).
- Größenangaben auf den Bits zur leichteren Identifizierung.

Beschreibung	Inhalt	Bestell-einheit	Artikel-nummer	GTIN	UVP o. MwSt.	UVP inkl. MwSt.
<b>①</b> 8-in-1 Multi-Bit Kompaktschraubendreher mit Ratschenfunktion  PH1 / PH2 / PZ1 / PZ2 / T15 / SL 0.6x4.5 / SL 1.2x6.5	1	6	<b>4932480581</b>	4058546408664	24,90 €	29,88 €
<b>②</b> 14-in-1 Schraubendreher mit Ratschenfunktion  Innensechskant 3 mm / 4 mm / 5 mm / PH1 / PH2 / PZ1 / PZ2 / T10 / T15 / T20 / T25 / SL 0.8x5.5 / SL 1.2x6.5	1	6	<b>4932480582</b>	4058546408671	26,90 €	32,28 €
<b>③</b> 27-in-1 Multi-Bit Schraubendreher mit Ratschenfunktion  Innensechskant 2 mm & 3 mm / 2.5 mm & 4 mm / 5 mm & 6 mm / PH0 & SL 1.2x6.5 / PH1 & SL 0.6x4.5 / PH2 & SL 0.5x5.0 / PH3 & SL 0.8x5.5 / T10 & T15 / T20 & T30 / PZ1 & T25 / PZ2 & T27 / PZ3 & T40 / Hex 1.5 mm & T9	1	6	<b>4932480583</b>	4058546408688	44,90 €	53,88 €
<b>④</b> Schraubendreher mit Ratschenfunktion Set, 2-teilig  14-in-1 Schraubendreher mit Ratschenfunktion - 4932480582; 8-in-1 Kompakt-Schraubendreher mit Ratschenfunktion - 4932480581	1	6	<b>4932492811</b>	4058546476823	48,90 €	58,68 €

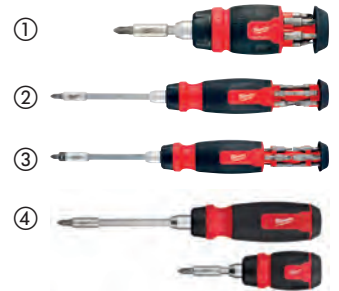

## Multi-Bit Schraubendreher

- Schneller und einfacher Zugriff auf Bits.
- Schnelles Erkennen fehlender Bits.
- Abnehmbare Verlängerung für optimale Zugänglichkeit in enge Bauräume.
- Bithalter auch für Akkuwerkzeuge geeignet.
- Wendebits (in der 27-in-1 Version) für eine Vielzahl von Anwendungen.
- Wendebits (im 4-in-1 Feinschraubendreher) für eine Vielzahl von Anwendungen.
- Lasergravierte Größenangaben auf den Bits zur leichteren Identifizierung.

Beschreibung	Inhalt	Bestell-einheit	Artikel-nummer	GTIN	UVP o. MwSt.	UVP inkl. MwSt.
<b>①</b> 8-in-1 Multi-Bit Kompaktschraubendreher  PH1 / PH2 / PZ1 / PZ2 / T15 / SL 0,6 x 4,5 / SL 1,2 x 6,5	1	6	<b>4932492807</b>	4058546476786	19,90 €	23,88 €
<b>②</b> 14-in-1 Schraubendreher mit Ratschenfunktion  Innensechskant 3 mm / 4 mm / 5 mm / PH1 / PH2 / PZ1 / PZ2 / T10 / T15 / T20 / T25 / SL 0,8 x 5,5 / SL 1,2 x 6,5	1	6	<b>4932492806</b>	4058546476779	21,50 €	25,80 €
<b>③</b> 14-in-1 TX Schraubendreher mit Ratschenfunktion  PH1 / PH2 / T6 / T7 / T8 / T9 / T10 / T15 / T20 / T25 / T27 / T30 / T40	1	6	<b>4932492810</b>	4058546476816	21,50 €	25,80 €
<b>④</b> 27-in-1 Multi-Bit Schraubendreher  Innensechskant 2 mm & 3 mm / 2.5 mm & 4 mm / 5 mm & 6 mm / PH0 & SL 1,2 x 6,5 / PH1 & SL 0,6 x 4,5 / PH2 & SL 0,5 x 5,0 / PH3 & SL 0,8 x 5,5 / T10 & T15 / T20 & T30 / PZ1 & T25 / PZ2 & T27 / PZ3 & T40 / 1,5 mm & T9	1	6	<b>4932492808</b>	4058546476793	39,90 €	47,88 €
<b>⑤</b> 4-in-1 Multi-Bit Feinschraubendreher  PH00 & SL 0,23 x 1,5 / PH0 & SL 0,5 x 3,0	1	6	<b>4932480584</b>	4058546408695	20,90 €	25,08 €

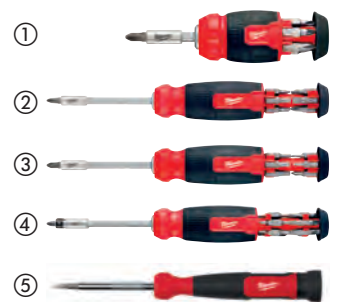

## 8-in-1 Kompakt-Schraubendreher mit Ratschenfunktion

- Drehmomentratsche aus Metall für bis zu 2 x schnelleren Arbeitsfortschritt.
- Verchromte Bits für hohen Korrosionsschutz.
- Bitmagazin im Handgriff.
- Präzisionsgehärtete Bitspitzen: für sicheren Halt in der Schraube und hohe Langlebigkeit.



Beschreibung	Inhalt	Bestell-einheit	Artikel-nummer	GTIN	UVP o. MwSt.	UVP inkl. MwSt.
8-in-1 Kompakt-Schraubendreher mit Ratschenfunktion PH1 / PH2 / PZ1 / PZ2 / TX15 / SL4.8 / SL6.4	1	1	4932471868	4058546297671	17,70 €	21,24 €

## 9-in-1 Schraubendreher mit Ratschenfunktion

- Ergonomischer 152 mm langer Schraubendreher mit 1/4" Hex Steckschlüssel (in Aufnahme) und integriertem Entmantelungsmesser.
- Vollmetall-Hochleistungs-Ratsche für 2 x schnelleren Arbeitsfortschritt und bessere Kontrolle.
- 88 mm lange Bits, auch geeignet für den Einsatz mit Akkuschaubern.
- Präzisionsgefertigte Bitspitzen für exakte Passgenauigkeit und längere Standzeit.
- Bitmagazin im Handgriff.
- Verchromte Bits schützen vor Korrosion.



Beschreibung	Inhalt	Bestell-einheit	Artikel-nummer	GTIN	UVP o. MwSt.	UVP inkl. MwSt.
9-in-1 Schraubendreher mit Ratschenfunktion - universal PH1 / PH2 / PZ1 / PZ2 / TX15 / TX20 / SL 0,8 x 5,5 mm	1	12	4932471598	4058546294977	24,30 €	29,16 €

## Steckschlüssel mit Durchgangsloch

- Steckschlüssel mit Durchgangsloch - ideal für lange Bolzen und Gewindestangen.
- Magnetische Aufnahme für sicheren Halt - ideal bei Überkopparbeiten.
- Klinge mit 12-Kant-Universalaufnahme.
- Zum Entfernen rostiger Bolzen.
- Farbcodierung sowie Markierung der Größe am Griffende zur leichten Unterscheidung.
- Klinge mit Sechskant-Schaft zum leichten Ansetzen eines Maulschlüssels.
- Verchromt für lange Standzeit.
- Geschmiedeter Stahlschaft für eine längere Lebensdauer.



Größe (mm)	Farbcodierung	Für Gewindedgröße	Inhalt	Bestell-einheit	Artikel-nummer	GTIN	UVP o. MwSt.	UVP inkl. MwSt.
① 5	Schwarz	M3	1	1	48222531	045242294428	14,00 €	16,80 €
② 5.5	Braun	M3	1	1	48222532	045242294435	14,00 €	16,80 €
③ 6	Rot	M3.5	1	1	48222533	045242294442	14,00 €	16,80 €
④ 7	Orange	M4	1	1	48222534	045242294459	14,00 €	16,80 €
⑤ 8	Gelb	M5	1	1	48222535	045242294466	14,00 €	16,80 €
⑥ 10	Blau	M6	1	1	48222536	045242294473	14,00 €	16,80 €
⑦ 13	Orange	M8	1	1	48222537	045242294480	14,00 €	16,80 €





## Tri-Lobe Schraubendreher - VDE geprüft

- Durchschlagsprüfung bis 10.000 V AC, Arbeiten bis 1.000 V AC abgesichert.
- Dünnere Schaft für leichteren und sicheren Zugang zu tief liegenden Schrauben.
- Komfortabler Tri-Lobe Handgriff optimiert für hohen Anwenderkomfort und hohe Kraftübertragung.
- Permanent sichtbare Größenmarkierung für schnelle Identifizierung des richtigen Werkzeugs.
- Anti-Roll-Design des Handgriffs.
- Lochung zur leichten Fixierung an einer MILWAUKEE® Werkzeugsicherung bei Arbeiten in der Höhe.



Beschreibung	Inhalt	Bestell- einheit	Artikel- nummer	GTIN	UVP o. MwSt.	UVP inkl. MwSt.
Tri-Lobe VDE Schraubendreher - geschlitzt 0,4 x 2,5 x 75	1	1	4932478712	4058546349059	6,20 €	7,44 €
Tri-Lobe VDE Schraubendreher - geschlitzt 0,5 x 3 x 100	1	1	4932478713	4058546349066	6,40 €	7,68 €
Tri-Lobe VDE Schraubendreher - geschlitzt 0,6 x 3,5 x 100	1	1	4932478714	4058546349073	6,60 €	7,92 €
Tri-Lobe VDE Schraubendreher - geschlitzt 0,8 x 4 x 100	1	1	4932478715	4058546349080	7,10 €	8,52 €
Tri-Lobe VDE Schraubendreher - geschlitzt 1,0 x 5,5 x 125	1	1	4932478716	4058546349097	8,50 €	10,20 €
Tri-Lobe VDE Schraubendreher - geschlitzt 1,2 x 6,5 x 150	1	1	4932478717	4058546349103	10,40 €	12,48 €
Tri-Lobe VDE Schraubendreher - geschlitzt 1,6 x 8 x 175	1	1	4932478718	4058546349110	10,30 €	12,36 €
Tri-Lobe VDE Schraubendreher PH0 x60	1	1	4932478720	4058546349134	6,60 €	7,92 €
Tri-Lobe VDE Schraubendreher PH1 x 80	1	1	4932478721	4058546349141	8,10 €	9,72 €
Tri-Lobe VDE Schraubendreher PH2 x 100	1	1	4932478722	4058546349158	9,90 €	11,88 €
Tri-Lobe VDE Schraubendreher PH3 x 150	1	1	4932478723	4058546349165	10,30 €	12,36 €
Tri-Lobe VDE Schraubendreher PZ0 x 60	1	1	4932478724	4058546349172	6,60 €	7,92 €
Tri-Lobe VDE Schraubendreher PZ1 x 80	1	1	4932478725	4058546349189	8,10 €	9,72 €
Tri-Lobe VDE Schraubendreher PZ2 x 100	1	1	4932478726	4058546360085	9,90 €	11,88 €
Tri-Lobe VDE Schraubendreher PZ3 x 150	1	1	4932478727	4058546360092	10,30 €	12,36 €
Tri-Lobe VDE Schraubendreher T10 x 60	1	1	4932478728	4058546360108	9,90 €	11,88 €
Tri-Lobe VDE Schraubendreher T15 x 75	1	1	4932478729	4058546360115	10,20 €	12,24 €
Tri-Lobe VDE Schraubendreher T20 x 100	1	1	4932478730	4058546360122	10,40 €	12,48 €
Tri-Lobe VDE Schraubendreher T25 x 100	1	1	4932478731	4058546360139	10,90 €	13,08 €
Tri-Lobe VDE Schraubendreher T30 x 100	1	1	4932478732	4058546360146	11,30 €	13,56 €
Tri-Lobe VDE Schraubendreher PH/SL1 x 80	1	1	4932478733	4058546360153	8,10 €	9,72 €
Tri-Lobe VDE Schraubendreher PH/SL2 x 100	1	1	4932478734	4058546360160	8,40 €	10,08 €
Tri-Lobe VDE Schraubendreher PZ/SL1 x 80	1	1	4932478735	4058546360177	8,10 €	9,72 €
Tri-Lobe VDE Schraubendreher PZ/SL2 x 100	1	1	4932478736	4058546360184	9,90 €	11,88 €
Spannungsprüfer 0,5 x 3 x 65	1	1	4932478719	4058546349127	6,60 €	7,92 €
① Tri-Lobe VDE-Schraubendreher Set - 5-teilig PZ1 / PZ2 / SL3 / SL4 und Spannungsprüfer	1	1	4932478737	4058546360191	30,10 €	36,12 €
② Tri-Lobe VDE-Schraubendreher Set PZ - 7-teilig SL2,5 / SL3 / SL4, PH2, PZ1 / PZ2 und Spannungsprüfer	1	1	4932478738	4058546360207	37,70 €	45,24 €
③ Tri-Lobe VDE-Schraubendreher Set PH - 7-teilig SL2,5 / SL3 / SL4 / SL5,5 / PH1 / PH2 und Spannungsprüfer	1	1	4932478739	4058546360214	37,70 €	45,24 €
④ Tri-Lobe VDE-Schraubendreher Set - 12-teilig SL2,5 / SL3 / SL4 / SL5,5 / PH1 / PH2 / PZ1 / PZ2 / T10 / T15 / T20 und Spannungsprüfer	1	1	4932479095	4058546368890	75,50 €	90,60 €



## VDE Zangen

- VDE (DIN EN/IEC 60900) getestet. Durchschlagsprüfung bis 10.000 V und für Arbeiten bis 1.000 V AC abgesichert. Getestet bis -40° C.
- Geschmiedete, gehärtete und vergütete Stahlklinge für maximale Haltbarkeit. Graue Titan-Oberfläche ist nicht reflektierend und garantiert maximalen Korrosionsschutz.
- Induktiv gehärtete Schneiden.
- Präzise gefertigte Gelenke für optimale Kraftübertragung.
- Ergonomisch geformte Griffe für gute Haptik.



Beschreibung	Gesamtlänge (mm)	Inhalt	Bestell-einheit	Artikel-nummer	GTIN	UVP o. MwSt.	UVP inkl. MwSt.
① VDE Kabelschere	160	1	1	4932464562	4058546225070	39,90 €	47,88 €
	210	1	1	4932464563	4058546225087	57,80 €	69,36 €
② VDE Langbeck-Rundzange	205	1	1	4932464564	4058546225094	31,20 €	37,44 €
③ VDE Flachrundzange 45°	205	1	1	4932464565	4058546225100	31,20 €	37,44 €
	145	1	1	4932464566	4058546225117	29,20 €	35,04 €
④ VDE Seitenschneider	160	1	1	4932464567	4058546225124	30,30 €	36,36 €
	180	1	1	4932464568	4058546225131	32,40 €	38,88 €
	180	1	1	4932464569	4058546225148	40,90 €	49,08 €
⑤ VDE Kraftseitenschneider	200	1	1	4932464570	4058546225155	44,60 €	53,52 €
	165	1	1	4932464571	4058546225162	30,30 €	36,36 €
⑥ VDE Kombizange	180	1	1	4932464572	4058546225179	33,50 €	40,20 €
⑦ VDE Abisolierzange	160	1	1	4932464573	4058546225186	32,40 €	38,88 €
⑧ VDE Wasserpumpenzange	240	1	1	4932464574	4058546225193	36,50 €	43,80 €
VDE Zangenset 3-teilig bestehend aus							
⑨ Seitenschneider (160 mm), Langbeck-Rundzange (205 mm), Kombizange (180 mm)		3	1	4932464575	4058546225209	85,30 €	102,36 €

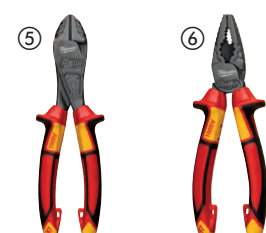

## Zangen

- Ideales Übersetzungsverhältnis für einfaches Arbeiten.
- Integriertes Ringschlüssel-Design zum Arbeiten an M8 und M10 Verschraubungen.
- Verrundete Kanten am Arbeitskopf verhindern unbeabsichtigte Beschädigungen.
- Nicht-reflektierende Beschichtung sorgt zusätzlich für optimalen Rostschutz.
- Profilierte Mehrkomponenten-Griffe sorgen für angenehmes Handling und ermüdungsarmes Arbeiten.
- Profilierte Griffe verbessern den Grip und verhindern ein Abrutschen der Öse am Griffende zum Anbringen einer MILWAUKEE® Absturzsicherung.



Beschreibung	Inhalt	Bestell-einheit	Artikel-nummer	GTIN	UVP o. MwSt.	UVP inkl. MwSt.
① Kombizange - 165 mm	1	1	4932492461	4058546418281	22,50 €	27,00 €
Kombizange - 180 mm	1	1	4932492462	4058546418298	24,90 €	29,88 €
② Seitenschneider - 160 mm	1	1	4932492463	4058546418304	24,00 €	28,80 €
③ Kraft-Seitenschneider - 200 mm	1	1	4932492464	4058546418311	30,90 €	37,08 €
④ Flachrundzange - 205 mm	1	1	4932492465	4058546418328	25,90 €	31,08 €
⑤ 45° Flachrundzange - 205 mm	1	1	4932492466	4058546418335	27,90 €	33,48 €
⑥ Wasserpumpenzange - 180 mm	1	1	4932492458	4058546418250	29,90 €	35,88 €
Wasserpumpenzange - 250 mm	1	1	4932492459	4058546418267	31,90 €	38,28 €
Wasserpumpenzange - 300 mm	1	1	4932492460	4058546418274	42,50 €	51,00 €
⑦ Zangenset 3-teilig	3	1	4932492773	4058546476441	69,90 €	83,88 €

180mm Kombizange, 205mm Langbeck-Rundzange, 160mm Seitenschneider

## Vornschnaider

- Eisenkarbid-Schneiden für lange Lebensdauer.
- Komfortgriffe, komfortabler als tauchisolierte Griffe, weil sie sich nicht ablösen.
- Glatter Zangenkopf zum Schutz des Werkstücks bei Nagelzieh-/Hebelanwendungen.
- Geschmiedetes Design für längere Lebensdauer.
- Schwarze Oxidbeschichtung für hohen Korrosionsschutz.



Beschreibung	Länge (mm)	Inhalt	Bestell-einheit	Artikel-nummer	GTIN	UVP o. MwSt.	UVP inkl. MwSt.
Vornschnaider	180	1	1	48226407	045242356096	23,10 €	27,72 €

## Farmerzange

**NEU**

- Vielseitiges Design mit sechs verschiedenen Funktionen: Klammernzieher, Drahtschneider, Greiffläche, Crimper, Hebelspitze, und Allzweckhammer.
- Geschmiedetes Design für höchste Belastbarkeit.
- Komfortable Anti-Rutsch-Beschichtung.
- Die schwarze Oxidbeschichtung schützt vor Rost und ist optimal für den harten Einsatz auf der Baustelle geeignet.



Beschreibung	Inhalt	Bestell-einheit	Artikel-nummer	GTIN	UVP o. MwSt.	UVP inkl. MwSt.
Farmerzange	1	1	4932493926	4058546510862	27,90 €	33,48 €

## 7-in-1 Kombizange

- Abisolierungen für Kabel mit 0,75 mm<sup>2</sup>, 1,0 mm<sup>2</sup>, 1,5 mm<sup>2</sup>, 2,5 mm<sup>2</sup>, 4,0 mm<sup>2</sup> und 6,00 mm<sup>2</sup>.
- Kabelschneider mit gekrümmten, Laser-gehärteten Schneiden.
- Zange: geeignet zum Halten und Biegen von Kabeln.
- Geeignet zum Entgraten von Rohren mit Ø 12-25 mm.
- Anbiegen von Drahtösen möglich.
- Integrierter Crimper.
- Integrierter Bolzenschneider.
- Drehverriegelung ermöglicht Einhandbedienung und sichert die Zange im geschlossenen Zustand. Federbelastete Verriegelung zum leichten Öffnen.
- Korrosionsschutz: längere Lebensdauer durch verringerte Korrosion.



Beschreibung	Abtrag-Kapazität (mm <sup>2</sup> )	Schneid-werte harter Draht 1800 N/mm <sup>2</sup> [Max. Ø mm]	Schneid-werte in Al- und Cu-Kabel [Max. Ø mm]	Max. Durchmesser Kopf (mm)	Inhalt	Bestell-einheit	Artikel-nummer	GTIN	UVP o. MwSt.	UVP inkl. MwSt.
7-in-1-Kombizange	0,75, 1,0, 1,5, 2,5, 4,0, 6,0	2,5	6,0	25	1	1	4932478554	4058546347475	29,50 €	35,40 €



## Heavy Duty Lineman's Plier Kabelzange

- Für universelle Halte- und Schneidanwendungen.
- Lange Griffe für optimale Schneidkraft und große Hebelwirkung.
- Zangenkopf kann als Entgrater für Rohre bis Ø 25 mm verwendet werden, kein zusätzliches Werkzeug nötig.
- Nagelzieher mit großer Haltekraft und Hebelwirkung.
- Laser-gehärtete Schneiden zum Schneiden von Kabeln, Bolzen, Schrauben und Nägeln geeignet. Speziell gehärtete Backen bis 64 HRC.
- Backen mit Mikroverzahnung für starkes Halten und Ziehen.
- Hergestellt aus Chrom-Vanadium-Stahl für lange Lebensdauer und guten Korrosionsschutz.
- Ergonomische Griffe mit Softgripummantelung für zusätzlichen Anwenderkomfort und lange Lebensdauer.
- Geeignet zum Crimpen.



Schnitt-leistung in gehärtetem Stahldraht (mm)	Schnitt-leistung Weichdraht (mm)	Gesamt-länge (mm)	Gewicht (g)	Max. Durch-messer Kopf (mm)	Inhalt	Bestell-einheit	Artikel-nummer	GTIN	UVP o. MwSt.	UVP inkl. MwSt.
3,0	4,6	250	480	25	1	1	48226100	045242342228	30,30 €	36,36 €





## PVC / Ölfilter Zange

- Bis zu 89 mm Öffnungsweite in kompakter Bauform von nur 230 mm Länge.
- Für eine Vielzahl von Anwendungen im Automotive- und Sanitärsektor geeignet.
- Ergonomische Griffe mit Softgrip-Ummantelung.
- Geschmiedetes Design bietet höchste Belastbarkeit.



Beschreibung	Länge (mm)	Inhalt	Bestell-einheit	Artikel-nummer	GTIN	UVP o. MwSt.	UVP inkl. MwSt.
PVC / Ölfilter Zange	229	1	1	4932492511	4058546418786	19,90 €	23,88 €

## Montierzangen, lange Ausführung

**NEU**

- Bester Zugang in enge Bauräume durch Kreuzgriff-Design.
- Multifunktionale Greifzonen zum Greifen unterschiedlichster Materialien, wie Schrauben, Bolzen und Kabel.
- Ein-Gelenk-Design für mehr Kontrolle und besseren Halt im Vergleich zu Doppelgelenk-Konstruktionen.
- Die profilierte Spitze sorgt für Kontrolle beim Greifen und Verdrehen mit gezahnter Spitze.



Beschreibung	Länge (mm)	Spitzenwinkel [°]	Inhalt	Bestell-einheit	Artikel-nummer	GTIN	UVP o. MwSt.	UVP inkl. MwSt.
Montierzange gerade, lange Ausführung	332	0°	1	1	4932492497	4058546418649	38,90 €	46,68 €
Montierzange 45°, lange Ausführung	326	45°	1	1	4932492498	4058546418656	39,90 €	47,88 €
Montierzangen-Set, 2-teilig Montierzange gerade und 45°, lange Ausführung			2	1	4932492499	4058546418663	69,90 €	83,88 €



## Schlauch- und Zündkerzenstecker-Zange

**NEU**

- Bester Zugang in enge Bauräume durch Kreuzgriff-Design.
- Multifunktionale Greifzonen zum Greifen unterschiedlichster Materialien, wie Schrauben, Bolzen und Kabel.
- Ein-Gelenk-Design für mehr Kontrolle und besseren Halt im Vergleich zu Doppelgelenk-Konstruktionen.
- Abgerundete Spitzen zum beschädigungsfreien Greifen von Schläuchen.



Beschreibung	Länge (mm)	Inhalt	Bestell-einheit	Artikel-nummer	GTIN	UVP o. MwSt.	UVP inkl. MwSt.
Schlauch- und Zündkerzenstecker-Zange	327	1	1	4932492500	4058546418670	42,50 €	51,00 €
Schlauch- und Zündkerzenstecker-Zange	324	1	1	4932492501	4058546418687	42,50 €	51,00 €
Schlauch- und Zündkerzenstecker-Zange	321	1	1	4932492502	4058546418694	42,50 €	51,00 €
Schlauch- und Zündkerzenstecker-Zangen Set, 3-teilig 8 mm, 12,7 mm, 19 mm Greifkapazität		3	1	4932492503	4058546418700	105,00 €	126,00 €

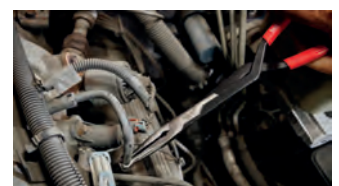

## Sicherungsringzangen

**NEU**

- Einfache und schnelle Umstellung von Innen- auf Außenring durch griffige Rillenscheibe.
- Umstellbar für Innen- und Außenringe. Robuste Gelenkkonstruktion mit Umstellrad aus Metall.
- Doppelt getauchte Griffe für sicheren Grip.



Beschreibung	Länge (mm)	Spitze	Spitzenwinkel [°]	Inhalt	Bestell-einheit	Artikel-nummer	GTIN	UVP o. MwSt.	UVP inkl. MwSt.
Sicherungsringzange - 0,9mm Spitze, für Größe A0/J0	154	0.9mm	18°	1	1	4932492487	4058546418540	39,90 €	47,88 €
Sicherungsringzange - 45° gekröpft, 0,9mm Spitze, für Größe A0/J0	152	0.9mm	45°	1	1	4932492488	4058546418557	39,90 €	47,88 €
Sicherungsringzange - 90° gekröpft, 0,9mm Spitze, für Größe A0/J0	147	0.9mm	90°	1	1	4932492489	4058546418564	39,90 €	47,88 €
Sicherungsringzange - 1,2mm Spitze, für Größe A1/J1	154	1.2mm	18°	1	1	4932492490	4058546418571	42,90 €	51,48 €
Sicherungsringzange - 45° gekröpft, 1,2mm Spitze, für Größe A1/J1	152	1.2mm	45°	1	1	4932492491	4058546418588	42,90 €	51,48 €
Sicherungsringzange - 90° gekröpft, 1,2mm Spitze, für Größe A1/J1	147	1.2mm	90°	1	1	4932492492	4058546418595	42,90 €	51,48 €
Sicherungsringzange - 1,8mm Spitze, für Größe A2/J2	188	1.8mm	18°	1	1	4932492493	4058546418601	49,90 €	59,88 €
Sicherungsringzange - 45° gekröpft, 1,8mm Spitze, für Größe A2/J2	186	1.8mm	45°	1	1	4932492494	4058546418618	49,90 €	59,88 €
Sicherungsringzange - 90° gekröpft, 1,8mm Spitze, für Größe A2/J2	179	1.8mm	90°	1	1	4932492495	4058546418625	49,90 €	59,88 €
Sicherungsringzangen Set, 9-teilig				9	1	4932492496	4058546418632	319,90 €	383,88 €

Magnetische Aufbewahrungsschiene mit:  
 Sicherungsringzange gerade 0,9 mm Spitze;  
 Sicherungsringzange 45° 0,9 mm Spitze;  
 Sicherungsringzange 90° 0,9 mm Spitze;  
 Sicherungsringzange gerade 1,2 mm Spitze;  
 Sicherungsringzange 45° 1,2 mm Spitze;  
 Sicherungsringzange 90° 1,2 mm Spitze;  
 Sicherungsringzange gerade 1,8 mm Spitze;  
 Sicherungsringzange 45° 1,8 mm Spitze;  
 Sicherungsringzange 90° 1,8 mm Spitze



## TORQUE LOCK<sup>™</sup> Gripzangen

- TORQUE LOCK<sup>™</sup>: leichtes und schnelles Greifen und Einspannen von flachen oder runden Werkstücken. Einstellschraube mit großer Öse.
- Gehärtete Backen für größere Greifkraft am Werkmaterial.
- Verchromtes Werkzeug für höheren Korrosionsschutz.
- Schnelle und leichte Einhandbedienung für kontrolliertes Lösen.
- MAXBITE<sup>™</sup> Gripzangen haben ein spezielles Backendesign für maximalen Halt.

	Gesamt- länge (mm)	Gesamt- länge (Zoll)	Backentyp	Spann- weite flach (mm)	Spann- weite rund (mm)	Inhalt	Bestell- einheit	Artikel- nummer	GTIN	UVP o. MwSt.	UVP inkl. MwSt.
①	170	7	Maxbite <sup>™</sup>	-	38	1	1	4932471730	4058546296292	19,40 €	23,28 €
②	250	10	Maxbite <sup>™</sup>	-	50	1	1	4932471729	4058546296285	20,60 €	24,72 €
③	127	5	gebogen	-	26	1	1	4932472263	4058546339098	18,10 €	21,72 €
④	170	7	gebogen	-	38	1	1	4932471732	4058546296315	19,40 €	23,28 €
⑤	250	10	gebogen	-	51	1	1	4932471725	4058546296247	21,30 €	25,56 €
⑥	250	10	gerade	30	-	1	1	4932471726	4058546296254	21,30 €	25,56 €
⑦	100	4	gerade, lange Backen	42	-	1	1	4932472262	4058546339081	16,50 €	19,80 €
⑧	150	6	gerade, lang	52	-	1	1	4932471731	4058546296308	17,70 €	21,24 €
⑨	230	9	gerade, lange Backen	76	-	1	1	4932471733	4058546296322	23,80 €	28,56 €
⑩	72	4	gebogen	-	18	1	1	4932493618	4058546484897	17,90 €	21,48 €
⑪	343	12	Große Kapazität	-	90	1	1	4932493619	4058546484903	34,90 €	41,88 €

**TORQUE  
LOCK<sup>™</sup>**



## TORQUE LOCK™ Schweißer-Gripzangen

- TORQUE LOCK™: leichtes und schnelles Halten großer flacher oder runder Werkstücke und Profile beim Schweißen. Einstellschraube mit großer Öse.
- Gehärtete Backen für größere Greifkraft am Werkmaterial.
- Verchromtes Werkzeug für höheren Korrosionsschutz.
- Schnelle und leichte Einhandbedienung für kontrolliertes Lösen.

	Gesamt-länge (mm)	Gesamt-länge (Zoll)	Backentyp	Spannweite flach (mm)	Inhalt	Bestell-einheit	Artikel-nummer	GTIN	UVP o. MwSt.	UVP inkl. MwSt.
①	230	9	Deep Reach schmal	114	1	1	4932472257	4058546339036	27,40 €	32,88 €
②	480	18	Deep Reach schmal	170	1	1	4932472259	4058546339050	54,20 €	65,04 €
③	280	11	schmal	90	1	1	4932471728	4058546296278	33,90 €	40,68 €
④	480	18	schmal	170	1	1	4932472260	4058546339067	45,70 €	54,84 €
⑤	230	9	Deep Reach beweglich	114	1	1	4932472258	4058546339043	27,40 €	32,88 €
⑥	280	11	beweglich	100	1	1	4932471727	4058546296261	33,90 €	40,68 €
⑦	480	18	beweglich	170	1	1	4932472261	4058546339074	45,70 €	54,84 €
⑧	152	6	schmal	57.2	1	1	4932493617	4058546484880	24,90 €	29,88 €

**TORQUE LOCK™**

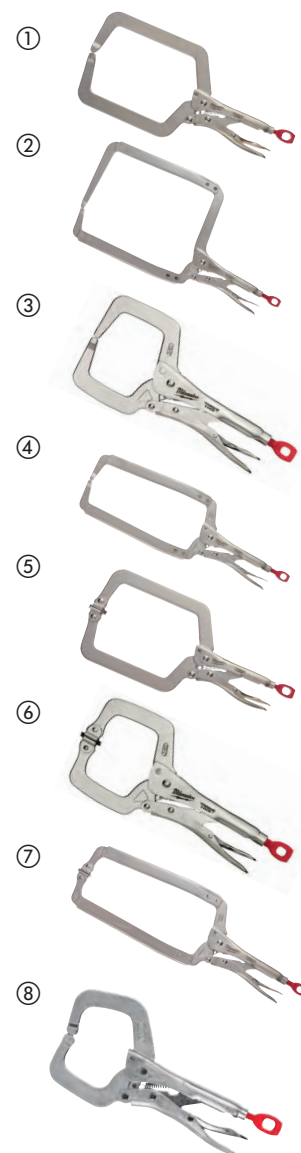



## TORQUE LOCK<sup>™</sup> Schweißer-Gripzange

**NEU**

- TORQUE LOCK<sup>™</sup>: leichtes und schnelles Greifen und Einspannen von flachen oder runden Werkstücken. Einstellschraube mit großer Öse.
- Spezielle U-förmige Klemmbacken bieten einen klauenähnlichen Griff an Rund- und Vierkantrohren, ideal für Schweißarbeiten.
- Gehärtete Backen für größere Greifkraft am Werkmaterial.
- Hochwertige Verchromung bietet idealen Rostschutz.

**TORQUE LOCK<sup>™</sup>**



Beschreibung	Länge (mm)	Länge (Zoll)	Inhalt	Bestell-einheit	Artikel-nummer	GTIN	UVP o. MwSt.	UVP inkl. MwSt.
9" TORQUE LOCK <sup>™</sup> Schweißer-Gripzange	275	10.85	1	1	4932493616	4058546484873	34,90 €	41,88 €

## TORQUE LOCK<sup>™</sup> Breitmaul-Gripzange

- TORQUE LOCK<sup>™</sup>: leichtes und schnelles Halten flacher Werkstücke beim Schweißen. TORQUE LOCK<sup>™</sup> Einstellschraube mit großer Öse.
- Gehärtete Backen für größere Greifkraft am Werkmaterial.
- Verchromtes Werkzeug für höheren Korrosionsschutz.
- Schnelle und leichte Einhandbedienung für kontrolliertes Lösen.
- Schmale und besonders breite Greifbacken zum Biegen, Formen oder Bördeln von Werkstücken.
- Ideal zum Halten von Blechstücken.

**TORQUE LOCK<sup>™</sup>**



Beschreibung	Gesamt-länge (mm)	Gesamt-länge (Zoll)	Spannweite flach (mm)	Inhalt	Bestell-einheit	Artikel-nummer	GTIN	UVP o. MwSt.	UVP inkl. MwSt.
TORQUE LOCK <sup>™</sup> Breitmaul-Gripzange	200	8	42	1	1	4932471734	4058546296339	29,80 €	35,76 €

## TORQUE LOCK<sup>™</sup> Ketten-Gripzange

- TORQUE LOCK<sup>™</sup>: leichtes und schnelles Halten runder Werkstücke. TORQUE LOCK<sup>™</sup> Einstellschraube mit großer Öse.
- Verchromtes Werkzeug für höheren Korrosionsschutz.
- Schnelle und leichte Einhandbedienung für kontrolliertes Lösen.
- Ketten-Gripzange zum Halten und Spannen unterschiedlichster Profile.
- Schnell arretierend, sodass ratschend gearbeitet kann.

**TORQUE LOCK<sup>™</sup>**



Beschreibung	Gesamt-länge (mm)	Gesamt-länge (Zoll)	Spannweite rund (mm)	Inhalt	Bestell-einheit	Artikel-nummer	GTIN	UVP o. MwSt.	UVP inkl. MwSt.
TORQUE LOCK <sup>™</sup> Ketten-Gripzange	270	9	79	1	1	48223542	045242472727	36,50 €	43,80 €

## Stahl- und Aluminium-Rohrzangen

- Überstehende Backe für sicheren Halt auf Rohren und Fittings.
- Schraubenfedern für lange Lebensdauer.
- Ergonomischer Handgriff für höchsten Anwenderkomfort.
- Gehärtete Backen für zusätzliche Standzeit und verbesserte Haltekraft.
- Lochung zur leichten Fixierung an einer MILWAUKEE® Werkzeugsicherung bei Arbeiten in der Höhe.



Beschreibung	Gesamtlänge (mm)	Gesamtlänge (Zoll)	Spannweite rund (mm)	Spannweite rund (inch)	Gewicht (g)	Inhalt	Bestell-einheit	Artikel-nummer	GTIN	UVP o. MwSt.	UVP inkl. MwSt.
Aluminium Rohrzange 250 mm	250	10	38	1.5	598	1	1	48227210	045242342372	39,60 €	47,52 €
Aluminium Rohrzange 300 mm	300	12	51	2	816	1	1	48227212	045242342389	48,60 €	58,32 €
① Aluminium Rohrzange 350 mm	350	14	51	2	1076	1	1	48227214	045242342396	54,20 €	65,04 €
Aluminium Rohrzange 450 mm	450	18	63	2.5	1630	1	1	48227218	045242342419	79,20 €	95,04 €
Aluminium Rohrzange 600 mm	600	24	76	3	2644	1	1	48227224	045242342426	121,90 €	146,28 €
Stahl Rohrzange 250 mm	250	10	38	1.5	916	1	1	48227110	045242342334	39,60 €	47,52 €
Stahl Rohrzange 300 mm	300	12	51	2	1270	1	1	48227112	045242342341	48,60 €	58,32 €
② Stahl Rohrzange 350 mm	350	14	51	2	1627	1	1	48227114	045242342358	54,20 €	65,04 €
Stahl Rohrzange 450 mm	450	18	63	2.5	2531	1	1	48227118	045242342365	79,20 €	95,04 €

## CHEATER einstellbare Aluminium-Rohrzange

- All-in-one einstellbarer Handgriff kann zwischen 450 und 600 mm individuell eingestellt werden.
- Abnehmbarer, 250 mm langer Griff für den Einsatz bei engen Platzverhältnissen.
- Aluminium-Design für geringeres Gewicht.
- Überstehende Backe für sicheren Halt auf Rohren und Fittings.
- Ergonomischer runder Handgriff für hohen Anwenderkomfort.
- Gehärtete Backen für zusätzliche Standzeit und verbesserte Haltekraft.



Beschreibung	Gesamtlänge (Zoll)	Spannweite rund (mm)	Spannweite rund (inch)	Gewicht (g)	Inhalt	Bestell-einheit	Artikel-nummer	GTIN	UVP o. MwSt.	UVP inkl. MwSt.
CHEATER einstellbare Aluminium-Rohrzange	10 / 18 / 24	63	2.5	2019	1	1	4932478672	4058546348656	101,40 €	121,68 €

## CHEATER - einstellbare Rohrzange

- Einzigartiges 3-Längen-Design: 10"/250 mm Einstellung für enge Platzverhältnisse, 18"/450 mm Einstellung für allgemeine Verwendung, 24"/600 mm Einstellung für höchste Hebelwirkung und Reichweite.
- Überstehende Backe für sicheren Halt auf Rohren und Fittings.
- Schraubenfedern für lange Lebensdauer.
- Ergonomischer Handgriff für höchsten Anwenderkomfort.
- Ergonomische Hakenbacke für leichtes Lösen vom Werkstück.
- Gehärtete Backen für zusätzliche Standzeit und verbesserte Haltekraft.



Beschreibung	Gesamtlänge (mm)	Gesamtlänge (Zoll)	Spannweite rund (mm)	Spannweite rund (inch)	Gewicht (g)	Inhalt	Bestell-einheit	Artikel-nummer	GTIN	UVP o. MwSt.	UVP inkl. MwSt.
Einstellbare Rohrzange	250/450/600	10/18/24	63	2.5	3243	1	1	48227314	045242342402	85,30 €	102,36 €

## Rollgabelschlüssel

- Rändelschraube zum präzisen und stufenlosen Einstellen der Schlüsselweite.
- Verchromt für hohen Korrosionsschutz und längere Lebensdauer.
- Ergonomisch gerundeter Handgriff für hohen Anwenderkomfort und geringeren Druck auf die Handinnenflächen.
- Kompaktes Design ideal für Arbeiten an schwer zugänglichen Stellen.
- Parallel geführte Backen für geringere Gefahr, abzurutschen oder Werkstückoberflächen zu beschädigen.
- Lasergravierte Markierung der Schlüsselweiten in inch und mm für präzises Einstellen.
- 8" Rollgabelschlüssel (48227508) mit extrabreiten Backen 38 mm für höhere Spannweite in beengten Platzverhältnissen.
- Lochung zur leichten Fixierung an einer MILWAUKEE® Werkzeugsicherung bei Arbeiten in der Höhe.



	Gesamtlänge (mm)	Gesamtlänge (Zoll)	Spannweite rund (mm)	Backendicke (mm)	Breite Maulspitze (mm)	Gewicht (g)	Inhalt	Bestell-einheit	Artikel-nummer	GTIN	UVP o. MwSt.	UVP inkl. MwSt.
	150	6	24.5	11.5	7,7	186	1	1	48227406	045242356225	18,90 €	22,68 €
	200	8	30	14	8,7	353	1	1	48227408	045242356218	24,30 €	29,16 €
	200	8	40	14	8,1	385	1	1	48227508	045242356232	27,40 €	32,88 €
①	250	10	36.5	16	9,9	535	1	1	48227410	045242356201	28,70 €	34,44 €
	300	12	42.5	17	10,8	748	1	1	48227412	045242356195	36,50 €	43,80 €
	380	15	46	22	13,5	1,47 €0	1	1	48227415	045242356188	62,10 €	74,52 €
②	Rollgabelschlüssel Set, 2-teilig						1	2	48227400	045242358823	46,10 €	55,32 €
	Set bestehend aus 150 mm (48227406) und 250 mm (48227410)											
③	Rollgabelschlüssel Set, 3-teilig						3	1	4932493414	4058546482855	59,90 €	71,88 €
	Set bestehend aus 150 mm (48227406), 200 mm (48227408) und 250 mm (48227410)											

## Standhahnmutternschlüssel

- Ratschen-kompatibles Design: passend für 3/8" Ratsche.
- Ermöglicht hohes Loslösemoment zum Lösen festsitzender Muttern.
- Knaufgriff für zusätzlichen Anwenderkomfort.
- Leicht zu justierender Handgriff.



Beschreibung	Spannweite (mm)	Inhalt	Bestell-einheit	Artikel-nummer	GTIN	UVP o. MwSt.	UVP inkl. MwSt.
Standhahnmutternschlüssel kompakt	10 - 32	1	1	<b>48227001</b>	045242366170	60,90 €	73,08 €
Standhahnmutternschlüssel	32 - 65	1	1	<b>48227002</b>	045242366187	73,10 €	87,72 €

## S-Maul Rohrzange

- Hergestellt aus Chrom-Vanadium-Stahl und ölgehärtet für lange Lebensdauer gemäß DIN 5234.
- Schmale, 45° abgewinkelte Backen, ideal für beengte Platzverhältnisse.
- Asymmetrisch verzahnte, induktionsgehärtete Backen für optimalen Halt.
- Handliches Design für optimale Kraftübertragung.



Gesamtlänge (mm)	Kapazität Rohr [Max. Ø mm]	Gewicht (g)	Inhalt	Bestell-einheit	Artikel-nummer	GTIN	UVP o. MwSt.	UVP inkl. MwSt.
340	52	965	1	1	<b>4932464576</b>	4058546225216	60,90 €	73,08 €
450	67	1570	1	1	<b>4932464577</b>	4058546225223	73,10 €	87,72 €
550	83	3000	1	1	<b>4932464578</b>	4058546225230	115,80 €	138,96 €

## Kabeleinziehschleife

- Hochflexibles Band für leichtes Einführen.
- Dickeres Band für einfacheres Stoßen.
- 3-fach verdreht – verhindert ein Abknicken.
- Gehäuse mit geringerer Reibung für leichteres Herausziehen.
- Quadratischer Innengriff für leichteres Aufwickeln.

Beschreibung	Länge (m)	Inhalt	Bestell-einheit	Artikel-nummer	GTIN	UVP o. MwSt.	UVP inkl. MwSt.
Stahl-Kabeleinziehschleife 7,5 m	7.5	1	1	<b>4932472120</b>	4058546325169	21,90 €	26,28 €
① Stahl-Kabeleinziehschleife 15 m	15	1	1	<b>4932472121</b>	4058546325176	25,50 €	30,60 €
Polyester-Kabeleinziehschleife 15 m	15	1	1	<b>4932472118</b>	4058546325145	71,00 €	85,20 €
② Polyester-Kabeleinziehschleife 30 m	30	1	1	<b>4932472119</b>	4058546325152	94,70 €	113,64 €





## MAX Bite<sup>™</sup> Ring-Maulschlüssel

- MAX BITE<sup>™</sup> Maulöffnung für verringertes Abrutschen und Durchdrehen.
- Abgerundeter T-Profil-Griff für hohen Anwenderkomfort.
- Farbliche Größenmarkierung zur leichteren Identifizierung.
- 15° gekröpft.



Beschreibung	Gesamtlänge (mm)	Inhalt	Bestell-einheit	Artikel-nummer	GTIN	UVP o. MwSt.	UVP inkl. MwSt.
6 mm MAX BITE <sup>™</sup> Ring-Maulschlüssel	128	1	1	4932480197	4058546404826	9,60 €	11,52 €
7 mm MAX BITE <sup>™</sup> Ring-Maulschlüssel	135	1	1	4932480198	4058546404833	9,60 €	11,52 €
8 mm MAX BITE <sup>™</sup> Ring-Maulschlüssel	140	1	1	4932471516	4058546294151	10,60 €	12,72 €
9 mm MAX BITE <sup>™</sup> Ring-Maulschlüssel	150	1	1	4932471517	4058546294168	10,60 €	12,72 €
10 mm MAX BITE <sup>™</sup> Ring-Maulschlüssel	158	1	1	4932471518	4058546294175	10,60 €	12,72 €
11 mm MAX BITE <sup>™</sup> Ring-Maulschlüssel	165	1	1	4932471519	4058546294182	11,20 €	13,44 €
12 mm MAX BITE <sup>™</sup> Ring-Maulschlüssel	172	1	1	4932471520	4058546294199	11,20 €	13,44 €
13 mm MAX BITE <sup>™</sup> Ring-Maulschlüssel	180	1	1	4932471521	4058546294205	11,80 €	14,16 €
14 mm MAX BITE <sup>™</sup> Ring-Maulschlüssel	190	1	1	4932471522	4058546294212	12,90 €	15,48 €
15 mm MAX BITE <sup>™</sup> Ring-Maulschlüssel	200	1	1	4932471523	4058546294229	13,70 €	16,44 €
16 mm MAX BITE <sup>™</sup> Ring-Maulschlüssel	210	1	1	4932471524	4058546294236	13,70 €	16,44 €
17 mm MAX BITE <sup>™</sup> Ring-Maulschlüssel	225	1	1	4932471525	4058546294243	15,20 €	18,24 €
18 mm MAX BITE <sup>™</sup> Ring-Maulschlüssel	235	1	1	4932471526	4058546294250	16,50 €	19,80 €
19 mm MAX BITE <sup>™</sup> Ring-Maulschlüssel	250	1	1	4932471527	4058546294267	20,70 €	24,84 €
20 mm MAX BITE <sup>™</sup> Ring-Maulschlüssel	262	1	1	4932471528	4058546294274	21,20 €	25,44 €
21 mm MAX BITE <sup>™</sup> Ring-Maulschlüssel	272	1	1	4932471529	4058546294281	23,50 €	28,20 €
22 mm MAX BITE <sup>™</sup> Ring-Maulschlüssel	295	1	1	4932471530	4058546294298	24,60 €	29,52 €
23 mm MAX BITE <sup>™</sup> Ring-Maulschlüssel	310	1	1	4932480199	4058546404840	24,60 €	29,52 €
24 mm MAX BITE <sup>™</sup> Ring-Maulschlüssel	315	1	1	4932480200	4058546404857	24,60 €	29,52 €
25 mm MAX BITE <sup>™</sup> Ring-Maulschlüssel	340	1	1	4932480201	4058546404864	24,60 €	29,52 €
26 mm MAX BITE <sup>™</sup> Ring-Maulschlüssel	340	1	1	4932480202	4058546404871	24,60 €	29,52 €
27 mm MAX BITE <sup>™</sup> Ring-Maulschlüssel	367	1	1	4932480203	4058546404888	34,00 €	40,80 €
28 mm MAX BITE <sup>™</sup> Ring-Maulschlüssel	367	1	1	4932480204	4058546404895	34,00 €	40,80 €
29 mm MAX BITE <sup>™</sup> Ring-Maulschlüssel	393	1	1	4932480205	4058546404901	40,90 €	49,08 €
30 mm MAX BITE <sup>™</sup> Ring-Maulschlüssel	393	1	1	4932480206	4058546404918	42,00 €	50,40 €
32 mm MAX BITE <sup>™</sup> Ring-Maulschlüssel	429	1	1	4932480207	4058546404925	48,50 €	58,20 €
36 mm MAX BITE <sup>™</sup> Ring-Maulschlüssel	513	1	1	4932480208	4058546404932	70,10 €	84,12 €

## MAX BITE<sup>™</sup> Ring-Maulschlüssel Sets

- MAX BITE<sup>™</sup> Maulöffnung für verringertes Abrutschen oder Durchdrehen.
- Abgerundeter T-Profil-Griff für hohen Anwenderkomfort.
- Optimale Aufbewahrungslösung, 7-teiliges Set mit Tragegriff. 15-teiliges Set in Trage für leichte Verstauung in Werkzeugschubladen.
- Farbliche Größenmarkierung zur leichteren Identifizierung.
- 15° gekröpft.
- Legierter Chromstahl, verchromt.



①

Beschreibung	Inhalt	Bestell-einheit	Artikel-nummer	GTIN	UVP o. MwSt.	UVP inkl. MwSt.
MAX BITE <sup>™</sup> Ring-Maulschlüssel Set metrisch (7-teilig)						
① 8, 10, 12, 13, 14, 15, 17 mm	7	1	4932464257	4058546222024	79,80 €	95,76 €
MAX BITE <sup>™</sup> Ring-Maulschlüssel Set metrisch (15-teilig)						
② 8, 9, 10, 11, 12, 13, 14, 15, 16, 17, 18, 19, 20, 21, 22 mm	15	1	4932464258	4058546222031	160,90 €	193,08 €



## MAX BITE™ Ratschen-Ringmaulschlüssel

- 144 Ratschenzähne mit 2,5° Rückholwinkel für Flexibilität auch in beengten Platzverhältnissen.
- Doppelte Sperrklinke für eine längere Lebensdauer der Ratsche.
- MAX BITE™ Maulöffnung für verringertes Abrutschen und Durchdrehen.
- Abgerundeter T-Profil-Griff für hohen Anwenderkomfort.
- Farbliche Größenmarkierung zur leichteren Identifizierung.
- Legierter Chromstahl, verchromt.



Beschreibung	Gesamtlänge (mm)	Inhalt	Bestell-einheit	Artikel-nummer	GTIN	UVP o. MwSt.	UVP inkl. MwSt.
6 mm MAX BITE™ Ratschen-Ringmaulschlüssel	134	1	1	4932480209	4058546404949	14,30 €	17,16 €
7 mm MAX BITE™ Ratschen-Ringmaulschlüssel	142	1	1	4932480210	4058546404956	15,30 €	18,36 €
8 mm MAX BITE™ Ratschen-Ringmaulschlüssel	146	1	1	4932471501	4058546294007	18,40 €	22,08 €
9 mm MAX BITE™ Ratschen-Ringmaulschlüssel	156	1	1	4932471502	4058546294014	18,40 €	22,08 €
10 mm MAX BITE™ Ratschen-Ringmaulschlüssel	165	1	1	4932471503	4058546294021	18,40 €	22,08 €
11 mm MAX BITE™ Ratschen-Ringmaulschlüssel	172	1	1	4932471504	4058546294038	19,50 €	23,40 €
12 mm MAX BITE™ Ratschen-Ringmaulschlüssel	179	1	1	4932471505	4058546294045	19,50 €	23,40 €
13 mm MAX BITE™ Ratschen-Ringmaulschlüssel	187	1	1	4932471506	4058546294052	19,50 €	23,40 €
14 mm MAX BITE™ Ratschen-Ringmaulschlüssel	198	1	1	4932471507	4058546294069	20,10 €	24,12 €
15 mm MAX BITE™ Ratschen-Ringmaulschlüssel	208	1	1	4932471508	4058546294076	20,70 €	24,84 €
16 mm MAX BITE™ Ratschen-Ringmaulschlüssel	218	1	1	4932471509	4058546294083	23,10 €	27,72 €
17 mm MAX BITE™ Ratschen-Ringmaulschlüssel	234	1	1	4932471510	4058546294090	23,50 €	28,20 €
18 mm MAX BITE™ Ratschen-Ringmaulschlüssel	243	1	1	4932471511	4058546294106	27,80 €	33,36 €
19 mm MAX BITE™ Ratschen-Ringmaulschlüssel	258	1	1	4932471512	4058546294113	34,30 €	41,16 €
20 mm MAX BITE™ Ratschen-Ringmaulschlüssel	272	1	1	4932471513	4058546294120	37,40 €	44,88 €
21 mm MAX BITE™ Ratschen-Ringmaulschlüssel	282	1	1	4932471514	4058546294137	40,90 €	49,08 €
22 mm MAX BITE™ Ratschen-Ringmaulschlüssel	303	1	1	4932471515	4058546294144	42,60 €	51,12 €
24 mm MAX BITE™ Ratschen-Ringmaulschlüssel	320	1	1	4932480211	4058546404963	42,60 €	51,12 €
25 mm MAX BITE™ Ratschen-Ringmaulschlüssel	341	1	1	4932480212	4058546404970	43,20 €	51,84 €
27 mm MAX BITE™ Ratschen-Ringmaulschlüssel	367	1	1	4932480213	4058546404987	50,00 €	60,00 €
30 mm MAX BITE™ Ratschen-Ringmaulschlüssel	393	1	1	4932480214	4058546404994	60,30 €	72,36 €
32 mm MAX BITE™ Ratschen-Ringmaulschlüssel	429	1	1	4932480215	4058546405007	68,30 €	81,96 €

## MAX BITE™ Ratschen-Ring-Maulschlüssel Sets

- 144 Ratschenzähne mit 2,5°-Rückholwinkel für Flexibilität auch in beengten Platzverhältnissen.
- Langlebige Doppelklinke für lange Lebensdauer der Ratsche.
- MAX BITE™ Maulöffnung für verringertes Abrutschen oder Durchdrehen.
- Farbliche Größenmarkierung zur leichteren Identifizierung.
- Legierter Chromstahl, verchromt.
- Abgerundeter T-Profil-Griff für hohen Anwenderkomfort.

①



Beschreibung	Inhalt	Bestell-einheit	Artikel-nummer	GTIN	UVP o. MwSt.	UVP inkl. MwSt.
① MAX BITE™ Ratschen-Ring-Maulschlüssel Set metrisch (7-teilig) 8, 10, 12, 13, 14, 15, 17 mm	7	1	4932464993	4058546229382	129,50 €	155,40 €
② MAX BITE™ Ratschen-Ring-Maulschlüssel Set metrisch (15-teilig) 8, 9, 10, 11, 12, 13, 14, 15, 16, 17, 18, 19, 20, 21, 22 mm	15	1	4932464994	4058546229399	268,90 €	322,68 €

②



## MAX BITE<sup>™</sup> Gelenk-Ratschen-Ring-Maulschlüssel

- 180° Gelenkkopf für leichteren Zugang in beengten Platzverhältnissen.
- MAX BITE<sup>™</sup> Maulöffnung für verringertes Abrutschen und Durchdrehen.
- 144 Ratschenzähne mit 2,5° Rückholwinkel für Flexibilität auch in beengten Platzverhältnissen.
- Doppelte Sperrklinke für eine längere Lebensdauer der Ratsche.
- Abgerundeter T-Profil-Griff für hohen Anwenderkomfort.
- Farbliche Größenmarkierung zur leichteren Identifizierung.
- Legierter Chromstahl, verchromt.



Beschreibung	Gesamt-länge (mm)	Inhalt	Bestell-einheit	Artikel-nummer	GTIN	UVP o. MwSt.	UVP inkl. MwSt.
8 mm MAX BITE <sup>™</sup> Gelenk-Ratschen-Ring-Maulschlüssel	146	1	1	4932480181	4058546404666	22,10 €	26,52 €
9 mm MAX BITE <sup>™</sup> Gelenk-Ratschen-Ring-Maulschlüssel	156	1	1	4932480182	4058546404673	22,10 €	26,52 €
10 mm MAX BITE <sup>™</sup> Gelenk-Ratschen-Ring-Maulschlüssel	165	1	1	4932480183	4058546404680	22,10 €	26,52 €
11 mm MAX BITE <sup>™</sup> Gelenk-Ratschen-Ring-Maulschlüssel	172	1	1	4932480184	4058546404697	24,00 €	28,80 €
12 mm MAX BITE <sup>™</sup> Gelenk-Ratschen-Ring-Maulschlüssel	179	1	1	4932480185	4058546404703	24,30 €	29,16 €
13 mm MAX BITE <sup>™</sup> Gelenk-Ratschen-Ring-Maulschlüssel	187	1	1	4932480186	4058546404710	24,70 €	29,64 €
14 mm MAX BITE <sup>™</sup> Gelenk-Ratschen-Ring-Maulschlüssel	198	1	1	4932480187	4058546404727	25,40 €	30,48 €
15 mm MAX BITE <sup>™</sup> Gelenk-Ratschen-Ring-Maulschlüssel	208	1	1	4932480188	4058546404734	27,50 €	33,00 €
16 mm MAX BITE <sup>™</sup> Gelenk-Ratschen-Ring-Maulschlüssel	218	1	1	4932480189	4058546404741	33,40 €	40,08 €
17 mm MAX BITE <sup>™</sup> Gelenk-Ratschen-Ring-Maulschlüssel	233	1	1	4932480190	4058546404758	33,90 €	40,68 €
18 mm MAX BITE <sup>™</sup> Gelenk-Ratschen-Ring-Maulschlüssel	243	1	1	4932480191	4058546404765	34,60 €	41,52 €
19 mm MAX BITE <sup>™</sup> Gelenk-Ratschen-Ring-Maulschlüssel	256	1	1	4932480192	4058546404772	35,20 €	42,24 €
20 mm MAX BITE <sup>™</sup> Gelenk-Ratschen-Ring-Maulschlüssel	272	1	1	4932480193	4058546404789	43,70 €	52,44 €
21 mm MAX BITE <sup>™</sup> Gelenk-Ratschen-Ring-Maulschlüssel	282	1	1	4932480194	4058546404796	47,50 €	57,00 €
22 mm MAX BITE <sup>™</sup> Gelenk-Ratschen-Ring-Maulschlüssel	303	1	1	4932480195	4058546404802	49,10 €	58,92 €

## MAX BITE<sup>™</sup> Gelenk-Ratschen-Ringmaulschlüssel Set

- 180° Gelenkkopf für leichteren Zugang in beengten Platzverhältnissen.
- MAX BITE<sup>™</sup> Maulöffnung für verringertes Abrutschen und Durchdrehen.
- 144 Ratschenzähne mit 2,5° Rückholwinkel für Flexibilität auch in beengten Platzverhältnissen.
- Doppelte Sperrklinke für eine längere Lebensdauer der Ratsche.
- Abgerundeter T-Profil-Griff für hohen Anwenderkomfort.
- Farbliche Größenmarkierung zur leichteren Identifizierung.
- Legierter Chromstahl, verchromt.

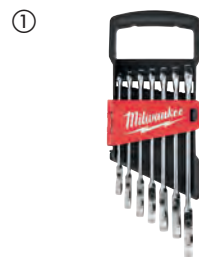

Beschreibung	Inhalt	Bestell-einheit	Artikel-nummer	GTIN	UVP o. MwSt.	UVP inkl. MwSt.
① MAX BITE <sup>™</sup> Gelenk-Ratschen-Ring-Maulschlüssel Set metrisch (7-teilig) 8, 10, 12, 13, 14, 15, 17 mm	7	1	4932478557	4058546347505	160,90 €	193,08 €
② MAX BITE <sup>™</sup> Gelenk-Ratschen-Ring-Maulschlüssel Set metrisch (15-teilig) 8, 9, 10, 11, 12, 13, 14, 15, 16, 17, 18, 19, 20, 21, 22 mm	15	1	4932478558	4058546347512	333,70 €	400,44 €



## Doppel-Maulschlüssel

**NEU**

- Schlankes Design für optimale Zugänglichkeit.
- Abgerundeter T-Profil-Griff für hohen Anwenderkomfort.
- Farbliche Größenmarkierung zur leichteren Identifizierung.
- Hochwertige Verchromung verhindert Rostbildung.



Beschreibung	Größe (mm)	Inhalt	Bestell-einheit	Artikel-nummer	GTIN	UVP o. MwSt.	UVP inkl. MwSt.
Doppel-Maulschlüssel 4x5mm	4x5mm	1	1	4932492715	4058546475864	8,50 €	10,20 €
Doppel-Maulschlüssel 6x7mm	6x7mm	1	1	4932492716	4058546475871	10,50 €	12,60 €
Doppel-Maulschlüssel 8x9mm	8x9mm	1	1	4932492717	4058546475888	10,90 €	13,08 €
Doppel-Maulschlüssel 8x10mm	8x10mm	1	1	4932492718	4058546475895	11,50 €	13,80 €
Doppel-Maulschlüssel 10x11mm	10x11mm	1	1	4932492719	4058546475901	11,90 €	14,28 €
Doppel-Maulschlüssel 10x13mm	10x13mm	1	1	4932492720	4058546475918	12,50 €	15,00 €
Doppel-Maulschlüssel 12x13mm	12x13mm	1	1	4932492721	4058546475925	14,50 €	17,40 €
Doppel-Maulschlüssel 12x14mm	12x14mm	1	1	4932492722	4058546475932	15,50 €	18,60 €
Doppel-Maulschlüssel 13x17mm	13x17mm	1	1	4932492723	4058546475949	15,90 €	19,08 €
Doppel-Maulschlüssel 14x15mm	14x15mm	1	1	4932492724	4058546475956	16,50 €	19,80 €
Doppel-Maulschlüssel 16x17mm	16x17mm	1	1	4932492725	4058546475963	17,90 €	21,48 €
Doppel-Maulschlüssel 17x19mm	17x19mm	1	1	4932492726	4058546475970	18,50 €	22,20 €
Doppel-Maulschlüssel 18x19mm	18x19mm	1	1	4932492727	4058546475987	19,50 €	23,40 €
Doppel-Maulschlüssel 20x22mm	20x22mm	1	1	4932492728	4058546475994	20,20 €	24,24 €
Doppel-Maulschlüssel 21x23mm	21x23mm	1	1	4932492729	4058546476007	19,50 €	23,40 €
Doppel-Maulschlüssel 22x24mm	22x24mm	1	1	4932492730	4058546476014	20,20 €	24,24 €
Doppel-Maulschlüssel 24x27mm	24x27mm	1	1	4932492731	4058546476021	21,90 €	26,28 €
Doppel-Maulschlüssel 25x28mm	25x28mm	1	1	4932492732	4058546476038	22,50 €	27,00 €
Doppel-Maulschlüssel 27x29mm	27x29mm	1	1	4932492733	4058546476045	22,90 €	27,48 €
Doppel-Maulschlüssel 30x32mm	30x32mm	1	1	4932492734	4058546476052	24,90 €	29,88 €
Doppel-Maulschlüssel 34x36mm	34x36mm	1	1	4932492735	4058546476069	29,90 €	35,88 €
Doppel-Maulschlüssel 36x41mm	36x41mm	1	1	4932492736	4058546476076	34,90 €	41,88 €
Doppel-Maulschlüssel 24x26mm	24x26mm	1	1	4932493258	4058546481292	20,50 €	24,60 €

## Doppel-Maulschlüssel Sets

**NEU**

- Schlankes Design für optimale Zugänglichkeit.
- Abgerundeter T-Profil-Griff für hohen Anwenderkomfort.
- Farbliche Größenmarkierung zur leichteren Identifizierung.
- Hochwertige Verchromung verhindert Rostbildung.
- In robuster Rolltasche mit Befestigungsösen.

Beschreibung	Inhalt	Bestell-einheit	Artikel-nummer	GTIN	UVP o. MwSt.	UVP inkl. MwSt.
① Doppel-Maulschlüssel Set, 7-teilig  6 x 7 mm, 8 x 9 mm, 10 x 11 mm, 12 x 13 mm, 14 x 15 mm, 16 x 17 mm, 18 x 19 mm	7	1	4932492713	4058546475840	75,90 €	91,08 €
② Doppel-Maulschlüssel Set, 12-teilig  6 x 7 mm, 8 x 9 mm, 10 x 11 mm, 12 x 13 mm, 14 x 15 mm, 16 x 17 mm, 18 x 19 mm, 20 x 22 mm, 21 x 23 mm, 25 x 28 mm, 27 x 29 mm, 30 x 32 mm	12	1	4932492714	4058546475857	129,90 €	155,88 €

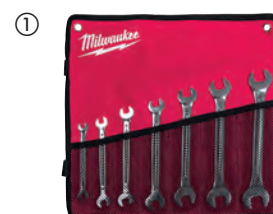



## Doppel-Ringschlüssel, gekröpft

**NEU**

- Arbeitskopf für optimalen Zugang in enge Bauräume 75° gekröpft.
- Abgerundeter T-Profil-Griff für hohen Anwenderkomfort.
- Farbliche Größenmarkierung zur leichteren Identifizierung.
- Hochwertige Verchromung verhindert Rostbildung.



Beschreibung	Inhalt	Bestell-einheit	Artikel-nummer	GTIN	UVP o. MwSt.	UVP inkl. MwSt.
Doppel-Ringschlüssel 6 x 7 mm	1	1	4932492739	4058546476106	11,90 €	14,28 €
Doppel-Ringschlüssel 8 x 9 mm	1	1	4932492740	4058546476113	13,50 €	16,20 €
Doppel-Ringschlüssel 8 x 10 mm	1	1	4932492741	4058546476120	14,50 €	17,40 €
Doppel-Ringschlüssel 10 x 11 mm	1	1	4932492742	4058546476137	14,90 €	17,88 €
Doppel-Ringschlüssel 12 x 13 mm	1	1	4932492743	4058546476144	15,50 €	18,60 €
Doppel-Ringschlüssel 14 x 15 mm	1	1	4932492744	4058546476151	15,90 €	19,08 €
Doppel-Ringschlüssel 16 x 17 mm	1	1	4932492745	4058546476168	16,50 €	19,80 €
Doppel-Ringschlüssel 17 x 19 mm	1	1	4932492746	4058546476175	17,90 €	21,48 €
Doppel-Ringschlüssel 18 x 19 mm	1	1	4932492747	4058546476182	19,50 €	23,40 €
Doppel-Ringschlüssel 19 x 22 mm	1	1	4932492748	4058546476199	21,50 €	25,80 €
Doppel-Ringschlüssel 20 x 22 mm	1	1	4932492749	4058546476205	21,90 €	26,28 €
Doppel-Ringschlüssel 21 x 23 mm	1	1	4932492750	4058546476212	22,50 €	27,00 €
Doppel-Ringschlüssel 22 x 24 mm	1	1	4932492751	4058546476229	22,90 €	27,48 €
Doppel-Ringschlüssel 24 x 26 mm	1	1	4932492752	4058546476236	23,50 €	28,20 €
Doppel-Ringschlüssel 24 x 27 mm	1	1	4932492753	4058546476243	28,90 €	34,68 €
Doppel-Ringschlüssel 27 x 30 mm	1	1	4932492754	4058546476250	31,90 €	38,28 €
Doppel-Ringschlüssel 27 x 32 mm	1	1	4932492755	4058546476267	33,90 €	40,68 €
Doppel-Ringschlüssel 30 x 32 mm	1	1	4932492756	4058546476274	34,90 €	41,88 €
Doppel-Ringschlüssel 25 x 28 mm	1	1	4932493275	4058546481469	29,90 €	35,88 €

## Doppel-Ringschlüssel Sets, gekröpft

**NEU**

- Arbeitskopf für optimalen Zugang in enge Bauräume 75° gekröpft.
- Abgerundeter T-Profil-Griff für hohen Anwenderkomfort.
- Farbliche Größenmarkierung zur leichteren Identifizierung.
- Hochwertige Verchromung verhindert Rostbildung.

Beschreibung	Inhalt	Bestell-einheit	Artikel-nummer	GTIN	UVP o. MwSt.	UVP inkl. MwSt.
① Doppel-Ringschlüssel Set, gekröpft, 7-teilig 6 x 7 mm, 8 x 9 mm, 10 x 11 mm, 12 x 13 mm, 14 x 15 mm, 16 x 17 mm, 18 x 19 mm	7	1	4932492737	4058546476083	89,90 €	107,88 €
② Doppel-Ringschlüssel Set, gekröpft, 12-teilig 6 x 7 mm, 8 x 9 mm, 10 x 11 mm, 12 x 13 mm, 14 x 15 mm, 16 x 17 mm, 18 x 19 mm, 20 x 22 mm, 21 x 23 mm, 24 x 27 mm, 25 x 28 mm, 30 x 32 mm	12	1	4932492738	4058546476090	194,90 €	233,88 €



## Doppel-Ringschlüssel, offen

**NEU**

- Optimierte Maulgeometrie für verringertes Abrutschen und Durchdrehen.
- Abgerundeter T-Profil-Griff für hohen Anwenderkomfort.
- Farbliche Größenmarkierung zur leichteren Identifizierung.
- 15° gekröpft für ideale Zugänglichkeit.



Beschreibung	Inhalt	Bestell-einheit	Artikel-nummer	GTIN	UVP o. MwSt.	UVP inkl. MwSt.
8 x 10 mm Doppel-Ringschlüssel, offen	1	1	4932480626	4058546409111	16,90 €	20,28 €
9 x 11 mm Doppel-Ringschlüssel, offen	1	1	4932480575	4058546408602	17,50 €	21,00 €
10 x 11 mm Doppel-Ringschlüssel, offen	1	1	4932480627	4058546409128	18,50 €	22,20 €
10 x 12 mm Doppel-Ringschlüssel, offen	1	1	4932480576	4058546408619	19,50 €	23,40 €
12 x 14 mm Doppel-Ringschlüssel, offen	1	1	4932480629	4058546409142	20,90 €	25,08 €
13 x 14 mm Doppel-Ringschlüssel, offen	1	1	4932480577	4058546408626	21,50 €	25,80 €
14 x 17 mm Doppel-Ringschlüssel, offen	1	1	4932480630	4058546409159	21,90 €	26,28 €
17 x 19 mm Doppel-Ringschlüssel, offen	1	1	4932480631	4058546409166	22,50 €	27,00 €
19 x 22 mm Doppel-Ringschlüssel, offen	1	1	4932480632	4058546409173	26,90 €	32,28 €



## Doppel-Ringschlüssel Set

**NEU**

- Optimierte Maulgeometrie für verringertes Abrutschen und Durchdrehen.
- Abgerundeter T-Profil-Griff für hohen Anwenderkomfort.
- Farbliche Größenmarkierung zur leichteren Identifizierung.
- 15° gekröpft für ideale Zugänglichkeit.
- Robuste Aufbewahrungs-Einlage.



Beschreibung	Inhalt	Bestell-einheit	Artikel-nummer	GTIN	UVP o. MwSt.	UVP inkl. MwSt.
Doppel-Ringschlüssel Set, 6-teilig 8 x 10 mm, 10 x 11 mm, 12 x 14 mm, 14 x 17 mm, 17 x 19 mm, 19 x 22 mm	6	1	4932480636	4058546409210	99,00 €	118,80 €



## Ratschen- und Steckschlüssel-Sets

- 90-Zahn-Design mit 4°-Rückholwinkel für Arbeiten bei beengten Platzverhältnissen.
- Einsatz kann aus dem Transportcase genommen werden.
- Prägung der Abmessung auf der flachen Seite des Steckschlüsseleinsatzes zum leichteren Ablesen.
- Voll-Metall-Konstruktion für lange Lebensdauer.
- FOUR FLAT™ Anti-Roll-Design.
- Schlanker Knarrenkopf für leichteren Zugang bei beengten Platzverhältnissen.



Beschreibung	Inhalt	Bestell-einheit	Artikel-nummer	GTIN	UVP o. MwSt.	UVP inkl. MwSt.
<b>① 1/2" Ratschen- und Steckschlüsseleinsatz Set metrisch (28-teilig)</b>  Standard Steckschlüsseleinsätze: 5, 5.5, 6, 7, 8, 9, 10, 11, 12, 13, 14, 15 mm. Lange Steckschlüsseleinsätze: 5, 5.5, 6, 7, 8, 9, 10, 11, 12, 13, 14, 15 mm.	28	1	4932464943	4058546228880	106,50 €	127,80 €
<b>② 1/2" Ratschen- und Steckschlüsseleinsatz Set metrisch &amp; imperial (50-teilig)</b>  Standard Steckschlüsseleinsätze: 5/32", 3/16", 7/32", 1/4", 9/32", 5/16", 11/32", 3/8", 7/16", 1/2", 5/8", 3/4", 13/16", 15/16", 5 mm, 5.5 mm, 6 mm, 7 mm, 8 mm, 9 mm, 10 mm, 11 mm, 12 mm, 13 mm, 14 mm, 15 mm. Lange Steckschlüsseleinsätze 5/32", 3/16", 7/32", 1/4", 9/32", 5/16", 11/32", 3/8", 7/16", 1/2", 5/8", 3/4", 13/16", 15/16", 5 mm, 5.5 mm, 6 mm, 7 mm, 8 mm, 9 mm, 10 mm, 11 mm, 12 mm, 13 mm, 14 mm, 15 mm. 76 mm Verlängerung. 152 mm Verlängerung. Universalgelenk	50	1	4932464944	4058546228897	142,10 €	170,52 €
<b>③ 3/8" Ratschen- und Steckschlüsseleinsatz Set metrisch (32-teilig)</b>  3/8" Ratsche; Standard Steckschlüsseleinsätze: 6mm, 7mm, 8mm, 9mm, 10mm, 11mm, 12mm, 13mm, 14mm, 15mm, 16mm, 17mm, 18mm, 19mm; Lange Steckschlüsseleinsätze: 6mm, 7mm, 8mm, 9mm, 10mm, 11mm, 12mm, 13mm, 14mm, 15mm, 16mm, 17mm, 18mm, 19mm; 76mm und 152mm Verlängerung; Universalgelenk	32	1	4932464945	4058546228903	159,80 €	191,76 €
<b>④ 3/8" Ratschen- und Steckschlüsseleinsatz Set metrisch &amp; imperial (56-teilig)</b>  Standard Steckschlüsseleinsätze: 1/4", 5/16", 3/8", 7/16", 1/2", 9/16", 5/8", 11/16", 3/4", 13/16", 15/16", 6 mm, 7 mm, 8 mm, 9 mm, 10 mm, 11 mm, 12 mm, 13 mm, 14 mm, 15 mm, 16 mm, 17 mm, 18 mm, 19 mm. Lange Steckschlüsseleinsätze 1/4", 5/16", 3/8", 7/16", 1/2", 9/16", 5/8", 11/16", 3/4", 13/16", 15/16", 6 mm, 7 mm, 8 mm, 9 mm, 10 mm, 11 mm, 12 mm, 13 mm, 14 mm, 15 mm, 16 mm, 17 mm, 18 mm, 19 mm. 76 mm Verlängerung. 152 mm Verlängerung. Universalgelenk	56	1	4932464946	4058546228910	213,20 €	255,84 €
<b>⑤ 1/2" Ratschen- und Steckschlüsseleinsatz Set metrisch (28-teilig)</b>  Standard Steckschlüsseleinsätze: 10 mm, 11 mm, 12 mm, 13 mm, 14 mm, 15 mm, 16 mm, 17 mm, 18 mm, 19 mm, 20 mm, 21 mm, 22 mm, 23 mm, 24 mm / lange Steckschlüsseleinsätze: 10 mm, 11 mm, 12 mm, 13 mm, 14 mm, 15 mm, 16 mm, 17 mm, 18 mm, 19 mm. 76 mm Verlängerung. 127 mm Verlängerung. Abnehmbare Aufbewahrungsbox	28	1	4932471864	4058546297633	214,90 €	257,88 €
<b>⑥ 1/2" Ratschen- und Steckschlüsseleinsatz Set metrisch (28-teilig) im PACKOUT™ Compact Organizer Slim</b>  Standard Steckschlüsseleinsätze: 5 mm, 5.5 mm, 6 mm, 7 mm, 8 mm, 9 mm, 10 mm, 11 mm, 12 mm, 13 mm, 14 mm, 15 mm / Lange Steckschlüsseleinsätze: 5 mm, 5.5 mm, 6 mm, 7 mm, 8 mm, 9 mm, 10 mm, 11 mm, 12 mm, 13 mm, 14 mm, 15 mm	28	1	4932478812	4058546360948	128,50 €	154,20 €
<b>⑦ 3/8" Ratschen- und Steckschlüsseleinsatz Set metrisch (32-teilig) im PACKOUT™ Compact Organizer Slim</b>  Standard Steckschlüsseleinsätze: 6 mm, 7 mm, 8 mm, 9 mm, 10 mm, 11 mm, 12 mm, 13 mm, 14 mm, 15 mm, 16 mm, 17 mm, 18 mm, 19 mm / Lange Steckschlüsseleinsätze: 6 mm, 7 mm, 8 mm, 9 mm, 10 mm, 11 mm, 12 mm, 13 mm, 14 mm, 15 mm, 16 mm, 17 mm, 18 mm, 19 mm	32	1	4932478813	4058546360955	171,70 €	206,04 €
<b>⑧ PACKOUT™ 1/2" &amp; 3/8" Ratschen- und Steckschlüssel Set, 63-teilig</b>  PACKOUT™ Slim Organizer, 1/2" Standard Steckschlüsseleinsätze: 10 mm, 11 mm, 12 mm, 13 mm, 14 mm, 15 mm, 16 mm, 17 mm, 18 mm, 19 mm, 20 mm, 21 mm, 22 mm, 23 mm, 24 mm, 25 mm, 26 mm, 1/2" Lange Steckschlüsseleinsätze: 10 mm, 11 mm, 12 mm, 13 mm, 14 mm, 15 mm, 16 mm, 17 mm, 18 mm, 19 mm, 1/2" 76 mm Verlängerung und 127 mm Verlängerung, 1/2" Universalgelenk; 3/8" Standard Steckschlüsseleinsätze: 4 mm, 4.5 mm, 5 mm, 5.5 mm, 6 mm, 7 mm, 8 mm, 9 mm, 10 mm, 11 mm, 12 mm, 13 mm, 14 mm, 15 mm, 1/4" Lange Steckschlüsseleinsätze: 4 mm, 4.5 mm, 5 mm, 5.5 mm, 6 mm, 7 mm, 8 mm, 9 mm, 10 mm, 11 mm, 12 mm, 13 mm, 14 mm, 15 mm, 1/4" 76 mm Verlängerung und 152 mm Verlängerung, 1/4" Universalgelenk	63	1	4932493661	4058546485320	329,90 €	395,88 €



## 1/4" Ratschen-, Steckschlüssel und Bit-Set

- 90-Zahn-Design, 4° Rückholwinkel zum leichteren Arbeiten in beengten Platzverhältnissen
- FOUR FLAT™ Anti-Roll-Design.
- Gestempelte Größen für gute Identifizierung.
- Komfortabler Tri-Lobe Schraubendrehergriff für höchsten Anwenderkomfort und hohe Kraftübertragung.
- SHOCKWAVE™ schlagfeste Schrauberbits.



Beschreibung	Inhalt	Bestell-einheit	Artikel-nummer	GTIN	UVP o. MwSt.	UVP inkl. MwSt.
1/4" Ratschen, Steckschlüsseleinsatz und Bit Set (38-teilig)						
1/4" Ratsche, 1/4" Tri-Lobe Schraubendreherhandgriff, Steckschlüsseleinsätze: 5,5 mm, 6 mm, 7 mm, 8 mm, 9 mm, 10 mm, 11 mm, 12 mm, 13 mm, 14 mm, Verlängerungen: 76 mm, 152 mm, SHOCKWAVE™ schlagfeste Schrauberbits: SL4,5 / SL5,5 / SL6,5 / PH1 / PH2 / PH3 / PZ1 / PZ2 / PZ3 / HEX 3 / HEX 4 / HEX 5 / HEX 6 / HEX 8 / TR10 / TR15 / TR20 / TR25 / TR27 / TR30 / TR40, Universalgelenk, Adapter, SHOCKWAVE™ Steckschlüsseleinsatz 1/4" Sechskant - 1/4" Vierkant	38	1	4932479096	4058546368906	80,90 €	97,08 €

## 1/4" Kompakt-Ratschen Set

**NEU**

- MILWAUKEE® Ratsche mit 90 Ratschenzähnen mit nur 4° Rückholwinkel und kurzem Griffdesign für optimalen Zugang.
- Steckschlüsseleinsätze mit FOUR FLAT Anti-Roll-Design.
- SHOCKWAVE™ Bits für die Verwendung mit Schlagschrauben.
- Hochwertige Textiltasche und herausnehmbare Schaumstoffeinlage.



Beschreibung	Inhalt	Bestell-einheit	Artikel-nummer	GTIN	UVP o. MwSt.	UVP inkl. MwSt.
1/4" Kompakt-Ratschen Set, 39-teilig						
1/4" Kompakt-Ratsche, 1/4" Universalgelenk, 76mm Verlängerung, 13 x 1/4" Steckschlüsseleinsätze (4, 4,5, 5, 5,5, 6, 7, 8, 9, 10, 11, 12, 13, 14 mm), Bit-Adapter 1/4" Vierkant auf 1/4" Sechskant, 22 x SHOCKWAVE™ schlagfeste Bits 25 mm lang (PH1, PH2, PZ1, PZ2, TX B08, TX B010, TX B015, TX B020, TX B025, TX B030, TX B040, SL 0.8x5x5, TX 10, TX 15, TX 20, TX 25, TX 30, TX 40, Hex 3 mm, Hex 4 mm Hex 5 mm, Hex 6 mm)	39	6	4932492672	4058546475437	99,90 €	119,88 €



## Handwerker 3/8" Ratschensatz

- Schwenkbarer Knarrenkopf.
- Kompaktes Design für leichteren Zugang an schwer zu erreichenden Stellen.
- Schlagschrauber-kompatible Nüsse für bessere Kraftübertragung.
- Organisierte und tragbare Aufbewahrungslösung.

Beschreibung	Inhalt	Bestell-einheit	Artikel-nummer	GTIN	UVP o. MwSt.	UVP inkl. MwSt.
Handwerker 3/8" Ratschensatz (12-teilig)						
3/8" Ratsche, 10, 12, 13, 14, 15, 17, 18 und 19 mm 3/8" Schlagnüsse, 152 mm Verlängerung, 1/4" auf 3/8" Adapter und 3/8" auf 1/4" Hex Adapter.	12	1	48229001	045242495078	78,30 €	93,96 €





## 1/4" Ratsche

- 90-Zahn-Design, 4° Rückholwinkel zum leichteren Arbeiten in beengten Platzverhältnissen.
- Schlanker Profilkopf mit bündigem Richtungsknopf für leichteren Zugang.

Beschreibung	Länge (mm)	Inhalt	Bestell-einheit	Artikel-nummer	GTIN	UVP o. MwSt.	UVP inkl. MwSt.
① 1/4" Kompakt-Ratsche	76	1	1	4932479646	4058546374402	36,60 €	43,92 €
② 1/4" Ratsche	152	1	1	48229014	045242513017	39,20 €	47,04 €
③ 1/4" Ratsche lang	229	1	1	4932479647	4058546374419	43,10 €	51,72 €



## 1/4" Gelenk-Ratsche

- 90-Zahn-Design, 4° Rückholwinkel zum leichteren Arbeiten in beengten Platzverhältnissen.
- Vielseitiger, arretierbarer Schwenkkopf: Umschalten zwischen sieben Feststellpositionen und frei beweglichem Kopf.
- Schlanker Arbeitskopf mit bündigem Richtungshebel für ungestörten Zugang zum Werkstück.
- Standard- und Langversion für optimales Arbeiten in engen Bauräumen oder für zusätzliche Hebelkraft.

Beschreibung	Länge (mm)	Inhalt	Bestell-einheit	Artikel-nummer	GTIN	UVP o. MwSt.	UVP inkl. MwSt.
1/4" Gelenk-Ratsche	140	1	1	4932479648	4058546374426	45,90 €	55,08 €
1/4" Gelenk-Ratsche lang	229	1	1	4932479649	4058546374433	52,90 €	63,48 €



## 1/4" Steckschlüsseinsatz verchromt

- FOUR FLAT™ Anti-Roll-Design.
- FOUR FLAT™ Design zum Ansetzen von Schraubenschlüsseln.
- Gestempelte Größen zur einfachen Identifizierung.
- Verchromt.



Beschreibung	Breite (mm)	Ø (mm)	Länge (mm)	Inhalt	Bestell-einheit	Artikel-nummer	GTIN	UVP o. MwSt.	UVP inkl. MwSt.
1/4" Steckschlüsseinsatz 4 mm	9.7	6.8	25	1	1	4932479992	4058546377861	3,50 €	4,20 €
1/4" Steckschlüsseinsatz 4,5 mm	9.7	7.2	25	1	1	4932479993	4058546377878	3,50 €	4,20 €
1/4" Steckschlüsseinsatz 5 mm	9.5	8	25	1	1	4932478312	4058546345037	3,50 €	4,20 €
1/4" Steckschlüsseinsatz 5,5 mm	9.5	8.6	25	1	1	4932478313	4058546345044	3,50 €	4,20 €
1/4" Steckschlüsseinsatz 6 mm	9.5	9.5	25	1	1	4932478314	4058546345051	3,50 €	4,20 €
1/4" Steckschlüsseinsatz 7 mm	9.5	10.7	25	1	1	4932478315	4058546345068	3,50 €	4,20 €
1/4" Steckschlüsseinsatz 8 mm	9.5	11.8	25	1	1	4932478316	4058546345075	3,70 €	4,44 €
1/4" Steckschlüsseinsatz 9 mm	11.1	12.8	25	1	1	4932478317	4058546345082	3,70 €	4,44 €
1/4" Steckschlüsseinsatz 10 mm	11.1	14.5	25	1	1	4932478318	4058546345099	3,70 €	4,44 €
1/4" Steckschlüsseinsatz 11 mm	12.7	15.8	25	1	1	4932478319	4058546345105	3,70 €	4,44 €
1/4" Steckschlüsseinsatz 12 mm	14	16.8	25	1	1	4932478320	4058546345112	3,70 €	4,44 €
1/4" Steckschlüsseinsatz 13 mm	14.3	17.8	25	1	1	4932478321	4058546345129	3,90 €	4,68 €
1/4" Steckschlüsseinsatz 14 mm	15.9	19.8	25	1	1	4932478322	4058546345136	3,90 €	4,68 €
1/4" Steckschlüsseinsatz 15 mm	16	20.8	25	1	1	4932478323	4058546345143	3,90 €	4,68 €
1/4" Steckschlüsseinsatz lang 4 mm	9.7	7.2	50	1	1	4932479994	4058546377885	4,30 €	5,16 €
1/4" Steckschlüsseinsatz lang 4,5 mm	9.7	20.8	50	1	1	4932479995	4058546377892	4,30 €	5,16 €
1/4" Steckschlüsseinsatz lang 5 mm	9.3	8	50	1	1	4932478324	4058546345150	4,30 €	5,16 €
1/4" Steckschlüsseinsatz lang 5,5 mm	9.3	8.6	50	1	1	4932478325	4058546345167	4,30 €	5,16 €
1/4" Steckschlüsseinsatz lang 6 mm	9.3	9.8	50	1	1	4932478326	4058546345174	4,30 €	5,16 €
1/4" Steckschlüsseinsatz lang 7 mm	9.3	10.8	50	1	1	4932478327	4058546345181	4,30 €	5,16 €
1/4" Steckschlüsseinsatz lang 8 mm	9.3	11.8	50	1	1	4932478328	4058546345198	4,80 €	5,76 €
1/4" Steckschlüsseinsatz lang 9 mm	10.8	12.8	50	1	1	4932478329	4058546345204	4,80 €	5,76 €
1/4" Steckschlüsseinsatz lang 10 mm	10.8	14.8	50	1	1	4932478330	4058546345211	4,80 €	5,76 €
1/4" Steckschlüsseinsatz lang 11 mm	12.4	15.8	50	1	1	4932478331	4058546345228	4,80 €	5,76 €
1/4" Steckschlüsseinsatz lang 12 mm	13.7	16.8	50	1	1	4932478332	4058546345235	4,80 €	5,76 €
1/4" Steckschlüsseinsatz lang 13 mm	14	17.8	50	1	1	4932478333	4058546345242	4,80 €	5,76 €
1/4" Steckschlüsseinsatz lang 14 mm	15.6	19.8	50	1	1	4932478334	4058546345259	4,80 €	5,76 €
1/4" Steckschlüsseinsatz lang 15 mm	15.6	20.8	50	1	1	4932478335	4058546345266	4,80 €	5,76 €

## 1/4" Adapter

**NEU**

- FOUR FLAT™ Anti-Roll-Design.
- FOUR FLAT™ Design zum Ansetzen von Schraubenschlüsseln.
- Zur Umwandlung der Antriebsgröße, ermöglicht die Verwendung mit einer größeren Anzahl von Steckschlüsseln.
- Gestempelte Größenangabe zur einfachen Identifizierung.
- Verchromt.



Beschreibung	Inhalt	Bestell-einheit	Artikel-nummer	GTIN	UVP o. MwSt.	UVP inkl. MwSt.
1/4" Adapter - 1/4" auf 3/8"	1	1	4932480646	4058546409319	14,90 €	17,88 €

## 1/4" Universalgelenk

**NEU**

- Das Universalgelenk erleichtert den Zugang zu schwer zugänglichen Stellen, so dass alle Arbeiten sowohl in der Garage als auch auf der Baustelle erledigt werden können.
- Die Kugelsicherung hält den Steckschlüsseinsatz sicher auf dem Adapter.
- Verchromt.



Beschreibung	Inhalt	Bestell-einheit	Artikel-nummer	GTIN	UVP o. MwSt.	UVP inkl. MwSt.
1/4" Universalgelenk	1	1	4932493357	4058546482282	28,50 €	34,20 €

## 1/4" Bit-Halter

**NEU**

- Kugelsicherung für sicheren Halt der Bits.
- Hochwertige Verchromung für zuverlässigen Rostschutz.
- 1/4" Bit-Aufnahme für das Arbeiten mit den gängigsten Bit-Größen.



Beschreibung	Inhalt	Bestell-einheit	Artikel-nummer	GTIN	UVP o. MwSt.	UVP inkl. MwSt.
1/4" Bit-Halter für 1/4" Bits	1	1	4932493961	4058546511210	9,90 €	11,88 €

## 1/4" Verlängerungen

**NEU**

- Präzise Rändelung am Schaft für bessere Kontrolle beim Einschrauben von Hand.
- Gestempelte Größenangabe zur einfachen Identifizierung.
- Verchromt.



Beschreibung	Inhalt	Bestell-einheit	Artikel-nummer	GTIN	UVP o. MwSt.	UVP inkl. MwSt.
1/4" 38 mm Verlängerung	1	1	4932480907	4058546411923	10,90 €	13,08 €
1/4" 76 mm Verlängerung	1	1	4932480908	4058546411930	11,50 €	13,80 €
1/4" 152 mm Verlängerung	1	1	4932480909	4058546411947	13,20 €	15,84 €
1/4" 356 mm Verlängerung	1	1	4932480910	4058546411954	18,50 €	22,20 €
1/4" Verlängerungs-Set, 4-teilig 38 mm, 76 mm, 152 mm, 356 mm	4	1	4932480637	4058546409227	39,90 €	47,88 €



## 3/8" Ratsche

- 90-Zahn-Design, 4° Rückholwinkel zum leichteren Arbeiten in beengten Platzverhältnissen
- Schlanker Profilkopf mit Richtungsknopf für leichteren Zugang

Beschreibung	Länge (mm)	Inhalt	Bestell-einheit	Artikel-nummer	GTIN	UVP o. MwSt.	UVP inkl. MwSt.
① 3/8" Kompakt-Ratsche	127	1	1	4932479650	4058546374440	40,90 €	49,08 €
② 3/8" Ratsche	216	1	1	48229038	045242513024	44,80 €	53,76 €
③ 3/8" Ratsche lang	305	1	1	4932479651	4058546374457	49,60 €	59,52 €



## 3/8" Gelenk-Ratsche

- 90-Zahn-Design, 4° Rückholwinkel zum leichteren Arbeiten in beengten Platzverhältnissen.
- Vielseitiger, arretierbarer Schwenkkopf: Umschalten zwischen sieben Feststellpositionen und frei beweglichem Kopf.
- Schlanker Profilkopf mit bündigem Richtungshebel für ungestörten Zugang zum Werkstück.



Beschreibung	Länge (mm)	Inhalt	Bestell-einheit	Artikel-nummer	GTIN	UVP o. MwSt.	UVP inkl. MwSt.
3/8" Gelenk-Ratsche	216	1	1	4932479652	4058546374464	68,90 €	82,68 €
3/8" Gelenk-Ratsche lang	305	1	1	4932479653	4058546374471	72,90 €	87,48 €

## 3/8" Steckschlüsseinsatz verchromt

- FOUR FLAT™ Anti-Roll-Design.
- FOUR FLAT™ Design zum Ansetzen von Schraubenschlüsseln.
- Gestempelte Größen zur einfachen Identifizierung.
- Verchromt.



Beschreibung	Breite (mm)	Ø (mm)	Länge (mm)	Inhalt	Bestell-einheit	Artikel-nummer	GTIN	UVP o. MwSt.	UVP inkl. MwSt.
3/8" Steckschlüsseinsatz 6 mm	14.3	10.3	28	1	1	4932478336	4058546345273	4,20 €	5,04 €
3/8" Steckschlüsseinsatz 7 mm	14.3	10.9	28	1	1	4932478337	4058546345280	4,20 €	5,04 €
3/8" Steckschlüsseinsatz 8 mm	14.3	12	28	1	1	4932478338	4058546345297	4,20 €	5,04 €
3/8" Steckschlüsseinsatz 9 mm	14.3	13.3	28	1	1	4932478339	4058546345303	4,20 €	5,04 €
3/8" Steckschlüsseinsatz 10 mm	14.3	14.8	28	1	1	4932478340	4058546345310	4,20 €	5,04 €
3/8" Steckschlüsseinsatz 11 mm	14.3	16.3	28	1	1	4932478341	4058546345327	4,20 €	5,04 €
3/8" Steckschlüsseinsatz 12 mm	14.3	17.8	28	1	1	4932478342	4058546345334	4,20 €	5,04 €
3/8" Steckschlüsseinsatz 13 mm	15.9	18.3	28	1	1	4932478343	4058546345341	4,50 €	5,40 €
3/8" Steckschlüsseinsatz 14 mm	15.9	19.8	28	1	1	4932478344	4058546345358	4,50 €	5,40 €
3/8" Steckschlüsseinsatz 15 mm	17	21.3	28	1	1	4932478345	4058546345365	4,50 €	5,40 €
3/8" Steckschlüsseinsatz 16 mm	17.5	22	28	1	1	4932478346	4058546345372	4,90 €	5,88 €
3/8" Steckschlüsseinsatz 17 mm	19	23.8	28	1	1	4932478347	4058546345389	4,90 €	5,88 €
3/8" Steckschlüsseinsatz 18 mm	20	24.3	28	1	1	4932478348	4058546345396	5,50 €	6,60 €
3/8" Steckschlüsseinsatz 19 mm	20	25.8	28	1	1	4932478349	4058546345402	5,50 €	6,60 €
3/8" Steckschlüsseinsatz 20 mm	22.7	27.8	30	1	1	4932479996	4058546377908	5,60 €	6,72 €
3/8" Steckschlüsseinsatz 21 mm	22.7	27.8	30	1	1	4932479997	4058546377915	5,60 €	6,72 €
3/8" Steckschlüsseinsatz 22 mm	23.7	29.8	30	1	1	4932479998	4058546377922	5,80 €	6,96 €
3/8" Steckschlüsseinsatz 23 mm	26.7	31.8	30	1	1	4932479999	4058546377939	6,30 €	7,56 €
3/8" Steckschlüsseinsatz 24 mm	26.7	31.8	30	1	1	4932480000	4058546377946	6,30 €	7,56 €
3/8" Steckschlüsseinsatz lang 6 mm	14	10.3	63	1	1	4932478350	4058546345419	4,80 €	5,76 €
3/8" Steckschlüsseinsatz lang 7 mm	14	10.9	63	1	1	4932478351	4058546345426	4,80 €	5,76 €
3/8" Steckschlüsseinsatz lang 8 mm	14	12	63	1	1	4932478352	4058546345433	6,60 €	7,92 €
3/8" Steckschlüsseinsatz lang 9 mm	14	13.3	63	1	1	4932478353	4058546345440	6,60 €	7,92 €
3/8" Steckschlüsseinsatz lang 10 mm	14	14.5	63	1	1	4932478354	4058546345457	6,60 €	7,92 €
3/8" Steckschlüsseinsatz lang 11 mm	14	16.8	63	1	1	4932478355	4058546345464	6,60 €	7,92 €
3/8" Steckschlüsseinsatz lang 12 mm	14	17.3	63	1	1	4932478356	4058546345471	6,60 €	7,92 €
3/8" Steckschlüsseinsatz lang 13 mm	16	18.8	63	1	1	4932478357	4058546345488	7,00 €	8,40 €
3/8" Steckschlüsseinsatz lang 14 mm	17	19.8	63	1	1	4932478358	4058546345495	7,00 €	8,40 €
3/8" Steckschlüsseinsatz lang 15 mm	18	21.3	63	1	1	4932478359	4058546345501	7,00 €	8,40 €
3/8" Steckschlüsseinsatz lang 16 mm	19	21.8	63	1	1	4932478360	4058546345518	8,00 €	9,60 €
3/8" Steckschlüsseinsatz lang 17 mm	21	23.8	63	1	1	4932478361	4058546345525	8,00 €	9,60 €
3/8" Steckschlüsseinsatz lang 18 mm	21	24.3	63	1	1	4932478362	4058546345532	8,40 €	10,08 €
3/8" Steckschlüsseinsatz lang 19 mm	22	25.8	63	1	1	4932478363	4058546345549	8,40 €	10,08 €
3/8" Steckschlüsseinsatz lang 20 mm	22.7	27.8	63	1	1	4932480001	4058546377953	8,50 €	10,20 €
3/8" Steckschlüsseinsatz lang 21 mm	22.7	27.8	63	1	1	4932480002	4058546377960	8,50 €	10,20 €
3/8" Steckschlüsseinsatz lang 22 mm	23.7	29.8	63	1	1	4932480003	4058546377977	8,70 €	10,44 €
3/8" Steckschlüsseinsatz lang 23 mm	26.7	31.8	63	1	1	4932480004	4058546377984	9,00 €	10,80 €
3/8" Steckschlüsseinsatz lang 24 mm	26.7	31.8	63	1	1	4932480005	4058546377991	9,00 €	10,80 €



## 3/8" Steckschlüsseinsatz-Set

- FOUR FLAT<sup>™</sup> Anti-Roll-Design.
- FOUR FLAT<sup>™</sup> Design zum Ansetzen von Schraubenschlüsseln.
- Gestempelte Größen zur leichten Identifizierung.
- Verchromte Steckschlüsseinsätze.
- Inklusive Aufbewahrungsschiene für einfache Werkzeugorganisation.

Beschreibung	Höhe (mm)	Länge (mm)	Inhalt	Bestell-einheit	Artikel-nummer	GTIN	UVP o. MwSt.	UVP inkl. MwSt.
① 3/8" Steckschlüsseinsatz-Set, metrisch, 10-teilig	44	273	10	1	4932492507	4058546418748	39,90 €	47,88 €
② 3/8" Steckschlüsseinsatz-Set, zöllig, 10-teilig	44	273	10	1	4932492508	4058546418755	42,90 €	51,48 €
③ 3/8" Steckschlüsseinsatz-Set, lang, metrisch, 10-teilig	77	273	10	1	4932492509	4058546418762	62,50 €	75,00 €
④ 3/8" Steckschlüsseinsatz-Set, lang, zöllig, 10-teilig	77	273	10	1	4932492510	4058546418779	66,90 €	80,28 €

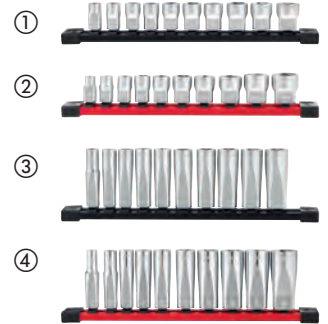

## 3/8" Steckschlüsseinsatz für Zündkerzen

- Magnet- oder Gummihalterung reduziert Verschleiß und ermöglicht sicheren Halt.
- Gestempelte Größen für gute Identifizierung.
- Geriffelter Greifbereich für mehr Grip bei Arbeiten mit den Händen.
- Kugelsicherung.



Beschreibung	Länge (mm)	Ø (mm)	Inhalt	Bestell-einheit	Artikel-nummer	GTIN	UVP o. MwSt.	UVP inkl. MwSt.
3/8" Steckschlüsseinsatz für Zündkerzen 3/16"	68	14.29	1	1	4932480674	4058546409593	19,90 €	23,88 €
3/8" Steckschlüsseinsatz für Zündkerzen 14mm	68	14	1	1	4932480679	4058546409647	19,90 €	23,88 €
3/8" Steckschlüsseinsatz für Zündkerzen 5/8"	68	16	1	1	4932480676	4058546409616	23,90 €	28,68 €
3/8" Steckschlüsseinsatz für Zündkerzen 5/8" magnetisch	68	16	1	1	4932480675	4058546409609	22,90 €	27,48 €
3/8" Steckschlüsseinsatz für Zündkerzen 18mm	68	18	1	1	4932480680	4058546409654	22,90 €	27,48 €
3/8" Steckschlüsseinsatz für Zündkerzen 13/16"	68	20.8	1	1	4932480677	4058546409623	23,90 €	28,68 €
3/8" Steckschlüsseinsatz für Zündkerzen 13/16" magnetisch	68	20.8	1	1	4932480678	4058546409630	24,90 €	29,88 €



## 3/8" Adapter

- FOUR FLAT<sup>™</sup> Anti-Roll-Design.
- FOUR FLAT<sup>™</sup> Design zum Ansetzen von Schraubenschlüsseln.
- Zur Umwandlung der Antriebsgröße, ermöglicht die Verwendung mit einer größeren Anzahl von Steckschlüsseln.
- Gestempelte Größenangabe zur leichten Identifizierung.
- Verchromt.

Beschreibung	Inhalt	Bestell-einheit	Artikel-nummer	GTIN	UVP o. MwSt.	UVP inkl. MwSt.
3/8" Adapter - 3/8" auf 1/2"	1	1	4932480647	4058546409326	15,90 €	19,08 €
3/8" Adapter - 3/8" auf 1/4"	1	1	4932480648	4058546409333	13,80 €	16,56 €



## 3/8" Universalgelenk

- Das Universalgelenk erleichtert den Zugang zu schwer zugänglichen Stellen, so dass alle Arbeiten sowohl in der Garage als auch auf der Baustelle erledigt werden können.
- Die Kugelsicherung hält den Steckschlüsseinsatz sicher auf dem Adapter.
- Verchromt.



Beschreibung	Inhalt	Bestell-einheit	Artikel-nummer	GTIN	UVP o. MwSt.	UVP inkl. MwSt.
3/8" Universalgelenk	1	1	4932493358	4058546482299	26,90 €	32,28 €

## 3/8" Bit-Halter

- Kugelsicherung für sicheren Halt der Bits.
- Hochwertige Verchromung für zuverlässigen Rostschutz.
- 1/4" Bit-Aufnahme für das Arbeiten mit den gängigsten Bit-Größen.



Beschreibung	Inhalt	Bestell-einheit	Artikel-nummer	GTIN	UVP o. MwSt.	UVP inkl. MwSt.
3/8" Bit-Halter 1/4" Bits	1	1	4932493962	4058546511227	10,90 €	13,08 €

## 3/8" Verlängerungen

**NEU**

- Präzise Rändelung am Schaft für bessere Kontrolle beim Einschrauben von Hand.
- Gestempelte Größenangabe zur einfachen Identifizierung.
- Verchromt.



Beschreibung	Inhalt	Bestell-einheit	Artikel-nummer	GTIN	aUVP o. MwSt.	UVP inkl. MwSt.
3/8" 38 mm Verlängerung	1	1	4932480911	4058546411961	14,90 €	17,88 €
3/8" 76 mm Verlängerung	1	1	4932480912	4058546411978	16,90 €	20,28 €
3/8" 152 mm Verlängerung	1	1	4932480913	4058546411985	19,50 €	23,40 €
3/8" 356 mm Verlängerung	1	1	4932480914	4058546411992	25,50 €	30,60 €
3/8" Verlängerungs-Set, 4-teilig 38 mm, 76 mm, 152 mm, 356 mm	4	1	4932480638	4058546409234	59,90 €	71,88 €



## 1/2" Ratsche

- 90-Zahn-Design mit 4° Rückholwinkel zum leichteren Arbeiten in beengten Platzverhältnissen.
- Schlanker Profilkopf mit Richtungsknopf für leichteren Zugang.

Beschreibung	Länge (mm)	Inhalt	Bestell-einheit	Artikel-nummer	GTIN	UVP o. MwSt.	UVP inkl. MwSt.
1/2" Ratsche	286	1	1	4932471865	4058546297640	47,30 €	56,76 €
1/2" Ratsche lang	457	1	1	4932479654	4058546374488	80,90 €	97,08 €



## 1/2" Gelenk-Ratsche

- 90-Zahn-Design, 4° Rückholwinkel zum leichteren Arbeiten in beengten Platzverhältnissen.
- Vielseitiger, arretierbarer Schwenkkopf: Umschalten zwischen sieben Feststellpositionen und frei beweglichem Kopf.
- Schlanker Profilkopf mit bündigem Richtungshebel für ungestörten Zugang zum Werkstück.
- Standard- und Langversion für optimales Arbeiten in engen Bauräumen oder für zusätzliche Hebelkraft.

Beschreibung	Länge (mm)	Inhalt	Bestell-einheit	Artikel-nummer	GTIN	UVP o. MwSt.	UVP inkl. MwSt.
1/2" Gelenk-Ratsche	286	1	1	4932479655	4058546374495	79,90 €	95,88 €
1/2" Gelenk-Ratsche lang	457	1	1	4932479656	4058546374501	89,90 €	107,88 €



## 1/2" Adapter

- FOUR FLAT<sup>™</sup> Anti-Roll-Design.
- FOUR FLAT<sup>™</sup> Design zum Ansetzen von Schraubenschlüsseln.
- Zur Umwandlung der Antriebsgröße, ermöglicht die Verwendung mit einer größeren Anzahl von Steckschlüsseln.
- Gestempelte Größenangabe zur einfachen Identifizierung.
- Verchromt.

Beschreibung	Inhalt	Bestell-einheit	Artikel-nummer	GTIN	UVP o. MwSt.	UVP inkl. MwSt.
1/2" Adapter - 1/2" auf 3/8"	1	1	4932480649	4058546409340	16,60 €	19,92 €



## 1/2" Steckschlüsseleinsätze

- FOUR FLAT™ Anti-Roll-Design.
- FOUR FLAT™ Design zum Ansetzen von Schraubenschlüsseln.
- Gestempelte Größen zur einfachen Identifizierung.
- Verchromt.



Beschreibung	Breite (mm)	Ø (mm)	Länge (mm)	Inhalt	Bestell- einheit	Artikel- nummer	GTIN	UVP o. MwSt.	UVP inkl. MwSt.
1/2" Steckschlüsseleinsatz 8 mm	17.7	13.7	38	1	1	4932480006	4058546378004	8,00 €	9,60 €
1/2" Steckschlüsseleinsatz 9 mm	17.7	14.2	38	1	1	4932480007	4058546378011	8,00 €	9,60 €
1/2" Steckschlüsseleinsatz 10 mm	18.8	15.3	38	1	1	4932480008	4058546378028	7,80 €	9,36 €
1/2" Steckschlüsseleinsatz 11 mm	18.8	16.8	38	1	1	4932480009	4058546378035	7,80 €	9,36 €
1/2" Steckschlüsseleinsatz 12 mm	18.8	17.8	38	1	1	4932480010	4058546378042	7,80 €	9,36 €
1/2" Steckschlüsseleinsatz 13 mm	18.8	19	38	1	1	4932480011	4058546378059	7,80 €	9,36 €
1/2" Steckschlüsseleinsatz 14 mm	18.8	20.3	38	1	1	4932480012	4058546378066	7,80 €	9,36 €
1/2" Steckschlüsseleinsatz 15 mm	18.8	21.8	38	1	1	4932480013	4058546378073	7,80 €	9,36 €
1/2" Steckschlüsseleinsatz 16 mm	18.8	21.8	38	1	1	4932480014	4058546378080	7,80 €	9,36 €
1/2" Steckschlüsseleinsatz 17 mm	19.4	23.8	38	1	1	4932480015	4058546378097	8,90 €	10,68 €
1/2" Steckschlüsseleinsatz 18 mm	20.5	25.8	38	1	1	4932480016	4058546378103	10,00 €	12,00 €
1/2" Steckschlüsseleinsatz 19 mm	20.5	25.8	38	1	1	4932480017	4058546378110	10,00 €	12,00 €
1/2" Steckschlüsseleinsatz 20 mm	22.1	27.8	38	1	1	4932480018	4058546378127	10,00 €	12,00 €
1/2" Steckschlüsseleinsatz 21 mm	22.1	27.8	38	1	1	4932480019	4058546378134	10,00 €	12,00 €
1/2" Steckschlüsseleinsatz 22 mm	23.3	29.8	38	1	1	4932480020	4058546378141	10,30 €	12,36 €
1/2" Steckschlüsseleinsatz 23 mm	25.3	31.8	39	1	1	4932480021	4058546378158	10,50 €	12,60 €
1/2" Steckschlüsseleinsatz 24 mm	25.3	31.8	39	1	1	4932480022	4058546378165	10,50 €	12,60 €
1/2" Steckschlüsseleinsatz 25 mm	27.7	33.8	42	1	1	4932480023	4058546378172	11,10 €	13,32 €
1/2" Steckschlüsseleinsatz 26 mm	27.7	33.8	42	1	1	4932480024	4058546378189	11,70 €	14,04 €
1/2" Steckschlüsseleinsatz 27 mm	29.7	35.8	42	1	1	4932480025	4058546378196	11,90 €	14,28 €
1/2" Steckschlüsseleinsatz 28 mm	29.7	37.8	42	1	1	4932480026	4058546378202	13,00 €	15,60 €
1/2" Steckschlüsseleinsatz 30 mm	32.7	39.8	44	1	1	4932480027	4058546378219	13,70 €	16,44 €
1/2" Steckschlüsseleinsatz 32 mm	33.8	41.8	44	1	1	4932480028	4058546378226	14,40 €	17,28 €
1/2" Steckschlüsseleinsatz 36 mm	37.8	45.8	48	1	1	4932480029	4058546378233	17,80 €	21,36 €
1/2" Steckschlüsseleinsatz lang 10 mm	18.8	15	78	1	1	4932480030	4058546378240	11,90 €	14,28 €
1/2" Steckschlüsseleinsatz lang 11 mm	18.8	16.8	78	1	1	4932480031	4058546378257	11,90 €	14,28 €
1/2" Steckschlüsseleinsatz lang 12 mm	18.8	17.8	78	1	1	4932480032	4058546378264	11,90 €	14,28 €
1/2" Steckschlüsseleinsatz lang 13 mm	18.8	19	78	1	1	4932480033	4058546420550	11,90 €	14,28 €
1/2" Steckschlüsseleinsatz lang 14 mm	18.8	20.3	78	1	1	4932480034	4058546376048	11,90 €	14,28 €
1/2" Steckschlüsseleinsatz lang 15 mm	18.8	21.8	78	1	1	4932480035	4058546376055	11,90 €	14,28 €
1/2" Steckschlüsseleinsatz lang 16 mm	18.8	21.8	78	1	1	4932480036	4058546376062	11,90 €	14,28 €
1/2" Steckschlüsseleinsatz lang 17 mm	19.4	23.8	78	1	1	4932480037	4058546376079	12,10 €	14,52 €
1/2" Steckschlüsseleinsatz lang 18 mm	20.5	25.8	78	1	1	4932480038	4058546376086	17,80 €	21,36 €
1/2" Steckschlüsseleinsatz lang 19 mm	20.5	25.8	78	1	1	4932480039	4058546376093	18,50 €	22,20 €
1/2" Steckschlüsseleinsatz lang 20 mm	22.7	27.8	78	1	1	4932480040	4058546376109	18,90 €	22,68 €
1/2" Steckschlüsseleinsatz lang 21 mm	22.7	27.8	78	1	1	4932480041	4058546376116	18,90 €	22,68 €
1/2" Steckschlüsseleinsatz lang 22 mm	23.7	29.8	78	1	1	4932480042	4058546403270	20,10 €	24,12 €
1/2" Steckschlüsseleinsatz lang 23 mm	26.7	31.8	78	1	1	4932480043	4058546403287	21,40 €	25,68 €
1/2" Steckschlüsseleinsatz lang 24 mm	26.7	31.8	78	1	1	4932480044	4058546403294	22,60 €	27,12 €
1/2" Steckschlüsseleinsatz lang 27 mm	29.7	35.8	78	1	1	4932480045	4058546403300	24,00 €	28,80 €
1/2" Steckschlüsseleinsatz lang 30 mm	32.7	39.8	78	1	1	4932480046	4058546403317	25,50 €	30,60 €
1/2" Steckschlüsseleinsatz lang 32 mm	33.8	41.8	78	1	1	4932480047	4058546403324	26,90 €	32,28 €
1/2" Steckschlüsseleinsatz lang 36 mm	37.8	45.8	78	1	1	4932480048	4058546403331	28,70 €	34,44 €



## 1/2" Universalgelenk

- Verbesserte Haltbarkeit des Gelenks, um höheren Drehmomenten standzuhalten.
- Universalgelenk für bessere Zugänglichkeit, kann auch in der Standardposition verwendet werden.
- Ermöglicht den Zugang zu schwer erreichbaren Bauräumen.
- Verchromt.
- Gestempelte Größenangabe zur einfachen Identifizierung.



Beschreibung	Inhalt	Bestell-einheit	Artikel-nummer	GTIN	UVP o. MwSt.	UVP inkl. MwSt.
1/2" Universalgelenk	1	1	4932480650	4058546409357	29,50 €	35,40 €

## 1/2" Verlängerungen

- Präzise Rändelung am Schaft für bessere Kontrolle beim Einschrauben von Hand.
- Gestempelte Größenangabe zur einfachen Identifizierung.
- Verchromt.



Beschreibung	Inhalt	Bestell-einheit	Artikel-nummer	GTIN	UVP o. MwSt.	UVP inkl. MwSt.
1/2" 76 mm Verlängerung	1	1	4932480915	4058546412005	14,50 €	17,40 €
1/2" 127 mm Verlängerung	1	1	4932480916	4058546412012	15,50 €	18,60 €
1/2" 254 mm Verlängerung	1	1	4932480917	4058546412029	20,90 €	25,08 €
1/2" 381 mm Verlängerung	1	1	4932480918	4058546412036	29,90 €	35,88 €
1/2" Verlängerungs-Set, 4-teilig 76 mm, 127 mm, 254 mm, 381 mm	4	1	4932480639	4058546409241	62,90 €	75,48 €



## 1/2" Gelenkgriffe

- Für große Hebelwirkung zum Lösen festgezogener Steckschlüsseinsätze.
- 180° schwenkbarer Kopf.



Beschreibung	Gesamtlänge (mm)	Gesamtlänge (Zoll)	Artikel-nummer	GTIN	UVP o. MwSt.	UVP inkl. MwSt.
1/2" Gelenkgriff (15")	380	15	4932471866	4058546297657	40,20 €	48,24 €
1/2" Gelenkgriff (24")	610	24	4932471867	4058546297664	47,30 €	56,76 €

## Stemmeisen

**NEU**

- Doppel-T-Profil für zusätzliche Stabilität.
- Metallkern für lange Standzeit.
- Schlagkappe für den Einsatz eines Hammers.
- Tri-Lobe Komfortgriff für ergonomisches Arbeiten und besseren Grip.
- Verchromte Schäfte für erhöhte Lebensdauer.
- Gekrümmtes Klauendesign verringert Beschädigungen beim Nagelziehen.

Beschreibung	Inhalt	Bestell-einheit	Artikel-nummer	GTIN	UVP o. MwSt.	UVP inkl. MwSt.
① 200 mm Stemmeisen	1	1	4932480595	4058546408800	15,70 €	18,84 €
② 300 mm Stemmeisen	1	1	4932480596	4058546408817	18,90 €	22,68 €
③ 450 mm Stemmeisen	1	1	4932480597	4058546408824	22,60 €	27,12 €
④ 600 mm Stemmeisen	1	1	4932480598	4058546408831	34,50 €	41,40 €
⑤ 900 mm Stemmeisen	1	1	4932480599	4058546408848	83,50 €	100,20 €
⑥ 1000 mm Stemmeisen	1	1	4932480600	4058546408855	91,50 €	109,80 €
⑦ Stemmeisen-Set 4-teilig 200 mm, 300 mm, 450 mm, 600 mm	1	1	48229214	045242508099	60,90 €	73,08 €

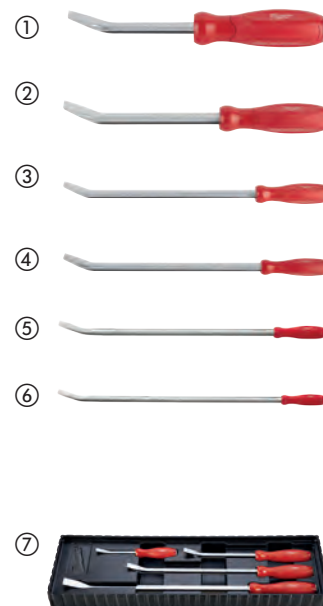

## Haken- und Anreißwerkzeuge

- Voll-Metall-Ausführung für hohe Standzeit.
- Verchromter Schaft für hohen Korrosionsschutz.
- Komforthandgriff für optimale Kontrolle und hohen Anwenderkomfort.
- Sets in praktischer Aufbewahrungseinlage.

Beschreibung	Inhalt	Bestell-einheit	Artikel-nummer	GTIN	UVP o. MwSt.	UVP inkl. MwSt.
① Montagehaken, flache Spitze	1	1	4932480570	4058546408558	12,90 €	15,48 €
② Montagehaken, gebogene Spitze	1	1	4932480571	4058546408565	12,90 €	15,48 €
③ Montagehaken, 90°	1	1	4932480572	4058546408572	12,90 €	15,48 €
④ Montagehaken, 45°	1	1	4932480573	4058546408589	12,90 €	15,48 €
⑤ Montagehaken Set Montagehaken gebogen, Montagehaken gerade, Montagehaken 90°	4	1	48229215	045242508105	24,30 €	29,16 €
⑥ Montagehaken Set (4-teilig: flach, gebogen, 90°, 45°) 4-teiliges Heavy-Duty Montagehaken Set: flach, gebogen, 90°, 45°	4	1	4932480568	4058546408534	43,10 €	51,72 €
⑦ Montagehaken Set (8-teilig: 2 x flach, 2 x gebogen, 2 x 90°, 2 x 45°) 8-teiliges Montagehaken Set: 2 x flach, 2 x gebogen, 2 x 90°, 2 x 45°	8	1	4932480569	4058546408541	64,70 €	77,64 €





# MILWAUKEE® WERKSTATTWAGEN



**HIER SCANNEN UND  
IHREN INDIVIDUELLEN  
WERKSTATTWAGEN  
KONFIGURIEREN.**





Milwaukee

Milwaukee

Milwaukee

Milwaukee



## 30" / 78 cm Werkstattwagen mit 7 Schubladen

- Soft-Close Schubladen mit 45 kg Traglast.
- Unterste Schublade mit 90 kg Traglast.
- Schubladen-Einzelverriegelung verhindert ein ungewolltes Öffnen.
- Jede Schublade ist mit einer rutschsicheren Matte ausgestattet.
- Versenkte ABS-Arbeitsplatte mit Schraubendreherlöchern und zusätzlichen Fächern.
- ABS-Kanten mit Stoßfängern schützen vor Schäden.
- Magnetischer 240-Volt-Elektroverteiler ermöglicht das Laden von Akkus direkt am Werkstattwagen.
- Lochblechwand mit Haken und Werkzeughaltern zur leicht zugänglichen Aufbewahrung meistverwendeter Werkzeuge.
- Seitenfächer zur Aufbewahrung von Flaschen und Dosen.
- Elektrowerkzeug-Organiser in der untersten Schublade.
- 125 mm große Rollen (2 fixierte, 2 Lenkrollen mit Feststellbremse).
- 800 kg Gesamttragkraft.



Beschreibung	Abmessungen (mm)	Inhalt	Bestell-einheit	Artikel-nummer	GTIN	UVP o. MwSt.	UVP inkl. MwSt.
30" / 78 cm Werkstattwagen mit 7 Schubladen	1064 x 810 x 524	1	1	4932478849	4058546361310	999,00 €	1198,80 €

## 30" / 78 cm Werkstattwagen-Aufsatz mit 4 Schubladen

- Soft-Close Schubladen mit 45 kg Traglast.
- Schubladen-Einzelverriegelung verhindert ein ungewolltes Öffnen.
- Jede Schublade ist mit einer rutschsicheren Matte ausgestattet.
- ABS Kanten mit Stoßfängern schützt vor Schäden.
- Seitenfächer zur Aufbewahrung von Flaschen und Dosen.



Beschreibung	Abmessungen (mm)	Inhalt	Bestell-einheit	Artikel-nummer	GTIN	UVP o. MwSt.	UVP inkl. MwSt.
30" / 78 cm Werkstattwagen-Aufsatz mit 4 Schubladen	810 x 524 x 498	1	1	4932478850	4058546361327	629,00 €	754,80 €

## 40" / 102 cm Servicewagen

- Soft-Close Schubladen mit 45 kg Traglast.
- Ausziehbares Schubfach am Boden mit 90 kg Tragkraft.
- Integrierte Staufächer.
- Zwei Aufbewahrungsschalen, die umgedreht werden können, um eine bündige Oberfläche zu schaffen, oder komplett entfernt werden können, um lange Werkzeuge vertikal zu lagern.
- V-Nuten zur sicheren Ablage von Rundmaterial.
- Abklappbare Ablage mit 22 kg Traglast.
- 2 abnehmbare Ablagen zur Aufbewahrung von Flaschen, Dosen oder anderen Utensilien.
- Ecken mit Gummistoßdämpfern zum Schutz vor Schäden.
- Magnetischer 240-Volt-Elektroverteiler ermöglicht das Laden von Akkus direkt am Servicewagen.
- 125 mm große Rollen (2 fixierte, 2 Lenkrollen mit Feststellbremse).
- 315 kg Gesamttragkraft.



Beschreibung	Abmessungen (mm)	Inhalt	Bestell-einheit	Artikel-nummer	GTIN	UVP o. MwSt.	UVP inkl. MwSt.
40" / 102 cm Servicewagen	1016 x 561 x 991	1	1	4932478856	4058546361389	715,00 €	858,00 €

## 46" / 117 cm Werkstattwagen mit 10 Schubladen

- Soft-Close Schubladen mit 45 kg Traglast.
- Untere Schubladen mit 90 kg Traglast.
- Jede Schublade ist mit einer rutschsicheren Matte ausgestattet.
- Ecken mit Gummistoßdämpfern zum Schutz vor Schäden.
- Magnetischer 240-Volt-Elektroverteiler ermöglicht das Laden von Akkus direkt am Werkstattwagen.
- Ausklappbare Seitenablage für Flaschen und Dosen.
- Integrierter Flaschenöffner.
- Elektrowerkzeug-Organiser in der untersten Schublade.
- 150 mm große Rollen (2 fixierte, 2 Lenkrollen mit Feststellbremse).
- 1360 kg Gesamttragkraft.



Beschreibung	Abmessungen (mm)	Inhalt	Bestell-einheit	Artikel-nummer	GTIN	UVP o. MwSt.	UVP inkl. MwSt.
46" / 117 cm Werkstattwagen mit 10 Schubladen	1170 x 562 x 982	1	1	4932478852	4058546361341	1419,00 €	1702,80 €

## 46" / 117 cm Werkstattwagen-Aufsatz mit 6 Schubladen

- Soft-Close Schubladen mit 45 kg Traglast.
- Jede Schublade ist mit einer rutschsicheren Matte ausgestattet.
- Arbeitsfläche zum Schreiben oder für das Arbeiten am Laptop.
- Separat abschließbare Schublade zur sicheren Aufbewahrung von Wertsachen wie z. B. Handys, Schlüssel oder Dokumenten.
- Ecken mit Gummistoßdämpfern zum Schutz vor Schäden.
- Magnetischer 240-Volt-Elektroverteiler ermöglicht das Laden von Akkus direkt am Werkstattwagen-Aufsatz.
- Lochblechwand mit Haken und Werkzeughaltern zur leicht zugänglichen Aufbewahrung meistverwendeter Werkzeuge.



Beschreibung	Abmessungen (mm)	Inhalt	Bestell-einheit	Artikel-nummer	GTIN	UVP o. MwSt.	UVP inkl. MwSt.
46" / 117 cm Werkstattwagen-Aufsatz mit 6 Schubladen	1170 x 562 x 644	1	1	4932478854	4058546361365	1039,00 €	1246,80 €

## Anti-Rutsch Auflage

- Anti-Rutsch Auflage für 46" / 117 cm Werkstattwagen.
- Ermöglicht ein produktives und sicheres Arbeiten auf dem 46" / 117 cm Werkstattwagen.
- Verhindert, dass Gegenstände von der Arbeitsoberfläche rollen oder herunterfallen.
- Einfache Montage mit zwei Klebestreifen (im Lieferumfang enthalten).



Beschreibung	Inhalt	Bestell-einheit	Artikel-nummer	GTIN	UVP o. MwSt.	UVP inkl. MwSt.
Anti-Rutsch Auflage für 46" / 117 cm Werkstattwagen	1	1	4932492547	4058546419141	26,90 €	32,28 €



## 30" / 78 cm TOOLGUARD Werkstattwagen mit Werkzeugbestückung, Premium Version

**NEU**

- Soft-Close Schubladen mit 45 kg Traglast. Unterste Schublade mit 90 kg Traglast.
- Schubladen-Einzelverriegelung verhindert ein ungewolltes Öffnen.
- 125 mm große Rollen (2 fixierte, 2 Lenkrollen mit Feststellbremse).
- 5 Schubladen mit den wichtigsten Werkzeugen für gängige Instandhaltungsarbeiten.
- M18FMTIW2F12 M18 FUEL<sup>™</sup> 1/2" - VIERKANT-AKKU-SCHLAGSCHRAUBER MIT SPRENGRING: Der vielseitigste Akku-Schlagschrauber im MILWAUKEE<sup>®</sup> Sortiment mit einer branchenführenden Leistung von 881 Nm Drehmoment zum Lösen von Muttern und 745 Nm Drehmoment zum Anziehen. Kompaktes Design mit nur 152mm Gesamtlänge, ideal für Anwendungen in engen Bauräumen.
- Inklusive 2 x M18 B5-CR: M18<sup>™</sup> chemieresistenter 5.0 AH AKKU - Neues Gehäusematerial bietet mehr Schutz gegen Öle, Lösungsmittel und Fette.
- M12<sup>™</sup> - M18<sup>™</sup> HIGH OUTPUT<sup>™</sup>-Schnellladegerät: Kompatibel mit allen M18<sup>™</sup>, M14<sup>™</sup> und M12<sup>™</sup>REDLITHIUM<sup>™</sup> Akkus.



Beschreibung	Inhalt	Bestell-einheit	Artikel-nummer	GTIN	UVP o. MwSt.	UVP inkl. MwSt.
--------------	--------	-----------------	----------------	------	--------------	-----------------

30" / 78 cm TOOLGUARD Werkstattwagen mit Werkzeugbestückung, 246-teilig	246	1	<b>4932493817</b>	4058546509774	3599,00 €	4318,80 €
---	-----	---	-------------------	---------------	-----------	-----------

194-teiliges 1/4", 3/8", 1/2" Ratschen & Steckschüsseleinsatz Set in Schaumstoffeinlage (4932498518), 27-teiliges MAXBITE Ringmaulschlüssel Set in Schaumstoffeinlage (4932493247), 4-teiliges Zangen Set in Schaumstoffeinlage (4932493631), 15-teiliges MAXBITE Ratschen-Ringmaulschlüssel Set in Schaumstoffeinlage (4932479828), 10-teiliges Doppel-Maulschlüssel Set in Schaumstoffeinlage (4932493629), 23-teiliges Trilobe Schraubendreher Set in Schaumstoffeinlage (4932479830), 3-teiliges Sicherungsringzangen Set in Schaumstoffeinlage (4932493632), 2-teiliges Hammer Set in Schaumstoffeinlage (4932493253), 3-teiliges Schneiden und Messen Set in Schaumstoffeinlage (4932493252), 32-teiliges 1/2" Shockwave<sup>™</sup> Schlagnüsse Set in Schaumstoffeinlage (4932493392), M18FIW2F12-0 1/2" Kompakt-Schlagschrauber (4933498058), 2 x M18<sup>™</sup> Chemieresistenter 5.0 Akku (4932479265), M12<sup>™</sup> & M18<sup>™</sup> Akku-Schnellladegerät (4932451079), kratzfeste Schutzbrille (4932478763), 3 St. Mehrweg-Gehörschutzstöpsel (4932471904), 30" TOOLGUARD<sup>™</sup> Werkstattwagen (4932478849)

## 30" / 78 cm TOOLGUARD Werkstattwagen mit Werkzeugbestückung, Standard Version

**NEU**

- Soft-Close Schubladen mit 45 kg Traglast. Unterste Schublade mit 90 kg Traglast.
- Schubladen-Einzelverriegelung verhindert ein ungewolltes Öffnen.
- 125 mm große Rollen (2 fixierte, 2 Lenkrollen mit Feststellbremse).
- 5 Schubladen mit den wichtigsten Werkzeugen für gängige Instandhaltungsarbeiten.



Beschreibung	Inhalt	Bestell-einheit	Artikel-nummer	GTIN	UVP o. MwSt.	UVP inkl. MwSt.
--------------	--------	-----------------	----------------	------	--------------	-----------------

30" / 78 cm TOOLGUARD Werkstattwagen mit Werkzeugbestückung, 206-teilig	206	1	<b>4932498185</b>	4058546520540	2999,00 €	3598,80 €
---	-----	---	-------------------	---------------	-----------	-----------

119-teiliges 1/4", 3/8", 1/2" Ratschen & Steckschüsseleinsatz Set in Schaumstoffeinlage (4932498518), 27-teiliges MAXBITE Ringmaulschlüssel Set in Schaumstoffeinlage (4932493247), 4-teiliges Zangen Set in Schaumstoffeinlage (4932493631), 15-teiliges MAXBITE Ratschen-Ringmaulschlüssel Set in Schaumstoffeinlage (4932479828), 10-teiliges Doppel-Maulschlüssel Set in Schaumstoffeinlage (4932493629), 23-teiliges Trilobe Schraubendreher Set in Schaumstoffeinlage (4932479830), 3-teiliges Sicherungsringzangen Set in Schaumstoffeinlage (4932493632), 2-teiliges Hammer Set in Schaumstoffeinlage (4932493253), 3-teiliges Schneiden und Messen Set in Schaumstoffeinlage (4932493252), 30" TOOLGUARD<sup>™</sup> Werkstattwagen (4932478849)

## MAX BITE™ Ringmaulschlüssel Einlage

**NEU**

- MAX BITE™ Maulöffnung für verringertes Abrutschen und Durchdrehen.
- Abgerundeter T-Profil-Griff für hohen Anwenderkomfort.
- 15° gekröpft.

Beschreibung	Abmessungen (mm)	Inhalt	Bestell-einheit	Artikel-nummer	GTIN	UVP o. MwSt.	UVP inkl. MwSt.
① MAX BITE Ringmaulschlüssel Einlage, 27-teilig	45 x 536 x 417	27	1	<b>4932493247</b>	4058546481186	555,00 €	666,00 €
6 mm, 7 mm, 8 mm, 9 mm, 10 mm, 11 mm, 12 mm, 13 mm, 14 mm, 15 mm, 16 mm, 17 mm, 18 mm, 19 mm, 20 mm, 21 mm, 22 mm, 23 mm, 24 mm, 25 mm, 26 mm, 27 mm, 28 mm, 30 mm, 32 mm, 36 mm							
Ersatz-Einlage für MAXBITE Ringmaulschlüssel	45 x 536 x 417	1	1	<b>4932493676</b>	4058546508364	69,90 €	83,88 €
② MAXBITE™ Ratschen-Ringmaulschlüssel Einlage, 22-teilig	45 x 536 x 417	22	1	<b>4932493248</b>	4058546481193	560,00 €	672,00 €
6 mm, 7 mm, 8 mm, 9 mm, 10 mm, 11 mm, 12 mm, 13 mm, 14 mm, 15 mm, 16 mm, 17 mm, 18 mm, 19 mm, 20 mm, 21 mm, 22 mm, 24 mm, 25 mm, 27 mm, 30 mm, 32 mm							
Ersatz-Einlage für MAXBITE Ratschen-Ringmaulschlüssel	45 x 536 x 417	1	1	<b>4932493677</b>	4058546508371	69,90 €	83,88 €



## Werkzeug Einlage

**NEU**

- Innensechskantschlüssel-Satz metrisch: Twist-and-Lock Gehäuse für einfachen Zugang zu den Schlüsseln. Kugelkopf für 30° Arbeitswinkel.
- Zangen: Optimale Hebelwirkung für leichtes und müheloses Arbeiten. Schneiden induktiv gehärtet - zum präzisen Schneiden von harten und weichen Drähten.
- Schlosserhammer: Verstärkte Kopfverbindung für zusätzliche Haltbarkeit. Hickorystiel für geringe Vibration.
- Bügelsäge: Robuster Metallrahmen, unterstützt hohe Zugspannungen (25.000 PSI / 250 lbs).
- Magnetisches Bandmaß: Starker Magnet erleichtert das Anlegen des Endhakens auf flachen oder runden Oberflächen. Kompaktes und ergonomisches Design.



Beschreibung	Abmessungen (mm)	Inhalt	Bestell-einheit	Artikel-nummer	GTIN	UVP o. MwSt.	UVP inkl. MwSt.
Werkzeug Einlage, 15-teilig	45 x 536 x 417	15	1	<b>4932493257</b>	4058546481285	224,90 €	269,88 €
Innensechskantschlüssel-Satz metrisch (4932478621), Seitenschneider 160 mm (4932492463), Kombizange 165 mm (4932492461), Wasserpumpenzange 250 mm (4932492459), Hickory Schlosserhammer 500 g (4932478668), Hand-Bügelsäge (48220050), Bandmaß magnetisch 5 m - 16 ft (4932464602)							
Ersatz-Einlage für Werkzeuge	45 x 536 x 417	1	1	<b>4932493686</b>	4058546508463	39,90 €	47,88 €



## TORQUE LOCK<sup>™</sup> Greifzangen Einlage

**NEU**

- TORQUE LOCK<sup>™</sup>: leichtes und schnelles Greifen und Einspannen von flachen oder runden Werkstücken. Einstellschraube mit großer Öse.
- Gehärtete Backen für größere Greifkraft am Werkmaterial.
- Verchromtes Werkzeug für höheren Korrosionsschutz.
- Schnelle und leichte Einhandbedienung für kontrolliertes Lösen.
- MAXBITE<sup>™</sup> Greifzangen haben ein spezielles Backendesign für maximalen Halt.

①

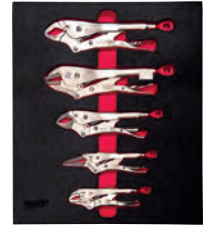

②



Beschreibung	Abmessungen (mm)	Inhalt	Bestell-einheit	Artikel-nummer	GTIN	UVP o. MwSt.	UVP inkl. MwSt.
① TORQUE LOCK <sup>™</sup> Greifzangen Einlage, 5-teilig	45 x 357 x 417	5	1	<b>4932493634</b>	4058546485054	139,90 €	167,88 €
<p>TORQUE LOCK<sup>™</sup> Greifzange, gebogene Greifbacken 127 mm (4932472263); TORQUE LOCK<sup>™</sup> Greifzange lange Greifbacken 150 mm (4932471731), TORQUE LOCK<sup>™</sup> Greifzange MAXBITE 170 mm (4932471730), TORQUE LOCK<sup>™</sup> Greifzange MAXBITE 250 mm (4932471729); TORQUE LOCK<sup>™</sup> Greifzange gerade 250 mm (4932471726),</p>							
Ersatz-Einlage für Greifzangen	45 x 536 x 417	1	1	<b>4932493680</b>	4058546508401	69,90 €	83,88 €
② TORQUE LOCK <sup>™</sup> Greifzangen Einlage, 11-teilig	45 x 536 x 417	11	1	<b>4932493251</b>	4058546481223	269,90 €	323,88 €

Greifzange TORQUE LOCK<sup>™</sup> mit gebogenen Backen 127 mm (4932472263); Greifzange TORQUE LOCK<sup>™</sup> mit gebogenen Backen 170 mm (4932471732), Greifzange TORQUE LOCK<sup>™</sup> mit gebogenen Backen 250 mm (4932471725), Schweißer-Greifzange TORQUE LOCK<sup>™</sup> mit schmalen Greifbacken 280mm (4932471728), Langbeck-Greifzange TORQUE LOCK<sup>™</sup> mit geraden, langen Backen 100 mm (4932472262), Langbeck-Greifzange TORQUE LOCK<sup>™</sup> mit geraden, langen Backen 150 mm (4932471731), Langbeck-Greifzange TORQUE LOCK<sup>™</sup> mit geraden, langen Backen 230 mm (4932471733), Greifzange MAX BITE mit V-Profil Backen 170 mm (4932471730), Greifzange MAX BITE mit V-Profil Backen 250 mm (4932471729), Schweißer-Greifzange TORQUE LOCK<sup>™</sup> mit beweglichen Greifbacken 280 mm (4932471727), Schweißer-Greifzange TORQUE LOCK<sup>™</sup> mit beweglichen Greifbacken 480 mm (4932472261)

## Tri-Lobe Schraubendreher Einlage

**NEU**

- Komfortabler 3-flächiger Tri-Lobe Handgriff für besten Halt und optimale Kraftübertragung.
- Gehärtete magnetische Spitze für lange Lebensdauer und sicheren Halt.
- Klinge mit Sechskant-Schaft zum leichten Ansetzen eines Maulschlüssels.
- Anti-Roll-Design des Handgriffs.

Beschreibung	Abmessungen (mm)	Inhalt	Bestell-einheit	Artikel-nummer	GTIN	UVP o. MwSt.	UVP inkl. MwSt.
① Tri-Lobe TX Schraubendreher Einlage, 7-teilig  T7x65, T8x65, T9x75, T10x75, T15x75, T20x100, T25x100	45 x 178.5 x 417	7	1	<b>4932492391</b>	4058546417581	57,80 €	69,36 €
Ersatz-Einlage für Trilobe TX Schraubendreher	45 x 178.5 x 417	1	1	<b>4932493669</b>	4058546508296	39,90 €	47,88 €
② Tri-Lobe TX Schraubendreher Einlage, 6-teilig  T10x75, T15x75, T20x100, T25x100, T30x125, T40x125	45 x 178.5 x 417	6	1	<b>4932492392</b>	4058546417598	67,00 €	80,40 €
Ersatz-Einlage für Trilobe TX Schraubendreher	45 x 178.5 x 417	1	1	<b>4932493670</b>	4058546508302	39,90 €	47,88 €
③ Tri-Lobe Philips Schraubendreher Einlage, 5-teilig  PH0x75, PH1x100, PH2x125, PH3x150, Stubby PH2x45	45 x 178.5 x 417	5	1	<b>4932492393</b>	4058546417604	55,10 €	66,12 €
Ersatz-Einlage für Trilobe PH Schraubendreher	45 x 178.5 x 417	1	1	<b>4932493671</b>	4058546508319	39,90 €	47,88 €
④ Tri-Lobe Schlitz-Schraubendreher Einlage, 7-teilig  SL 0.5x3x75, SL 0.6 x 3.5 x 100, SL 0.8x4x100, SL 1.0x5.5x125, SL 1.2x6.5x125, SL 1.6x8x175, Stubby SL 1.2x6.5x45	45 x 178.5 x 417	7	1	<b>4932492395</b>	4058546417628	67,00 €	80,40 €
Ersatz-Einlage für Trilobe SL Schraubendreher	45 x 178.5 x 417	1	1	<b>4932493673</b>	4058546508333	39,90 €	47,88 €
⑤ Tri-Lobe Schlitz- und Philips Schraubendreher Einlage, 7-teilig  SL 0.5x3x75, SL 0.8x4x100, SL 1.0x5.5x125, SL 1.2x6.5x125, PH0x75, PH1x100, PH2x125	45 x 178.5 x 417	7	1	<b>4932492394</b>	4058546417611	67,00 €	80,40 €
Ersatz-Einlage für Trilobe PH&SL Schraubendreher	45 x 178.5 x 417	1	1	<b>4932493672</b>	4058546508326	39,90 €	47,88 €
⑥ Tri-Lobe Schraubendreher Einlage, 23-teilig  SL 2.5, SL 3, SL 4, SL 5.5, SL 6, SL 6.5, SL 8, PH 0, PH 1, PH 2, PH 2, PH 3, PZ 0, PZ 1, PZ 2, PZ 2, PZ 3, T 10, T 15, T 20, T 25, T 30, T 40	45 x 536 x 417	23	1	<b>4932479830</b>	4058546376246	159,40 €	191,28 €
Ersatz-Einlage für Trilobe Schraubendreher	45 x 536 x 417	1	1	<b>4932493668</b>	4058546508289	89,90 €	107,88 €

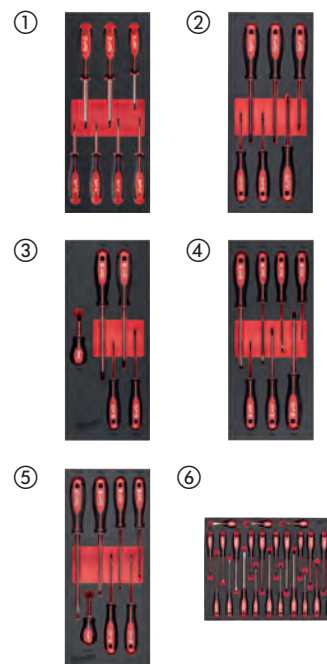

## VDE Tri-Lobe Schraubendreher Einlage

**NEU**

- VDE getestet. Durchschlagsprüfung bis 10.000 V AC, Arbeiten bis 1.000 V AC abgesichert.
- Dünner Schaft für leichteren und sicheren Zugang zu tief liegenden Schrauben.
- Komfortabler Tri-Lobe Handgriff optimiert für hohen Anwenderkomfort und hohe Kraftübertragung.
- Permanent sichtbare Größenmarkierung für schnelle Identifizierung des richtigen Werkzeugs.



Beschreibung	Abmessungen (mm)	Inhalt	Bestell-einheit	Artikel-nummer	GTIN	UVP o. MwSt.	UVP inkl. MwSt.
① VDE Tri-Lobe Schraubendreher Einlage, 8-teilig	45 x 178.5 x 417	8	1	<b>4932493249</b>	4058546481209	79,90 €	95,88 €
PH0 x 60, PH1 x 80, PH2 x 100, 0,4 x 2,5 x 75, 0,6 x 3,5 x 100, 0,8 x 4 x 100, 1,0 x 5,5 x 125, 1,2 x 6,5 x 150							
Ersatz-Einlage für Trilobe VDE Schraubendreher	45 x 178.5 x 417	1	1	<b>4932493678</b>	4058546508388	39,90 €	47,88 €

## Mess- und Schneidwerkzeug Einlage

**NEU**

- Kompakt-Bügelsäge: Werkzeugloser Sägeblattwechsel für einen bis zu 10-mal schnelleren Sägeblattwechsel. Für 12" Sägeblätter
- Klappmesser: Metallverriegelung für maximale Haltbarkeit und lange Lebensdauer.
- Magnetisches Maßband: Der starke Magnet ermöglicht ein einfaches Einhängen an flachen Oberflächen und Rohren. Kompaktes und ergonomisches Design.



Beschreibung	Abmessungen (mm)	Inhalt	Bestell-einheit	Artikel-nummer	GTIN	UVP o. MwSt.	UVP inkl. MwSt.
Mess- und Schneidwerkzeug Einlage, 3-teilig	45 x 178.5 x 417	3	1	<b>4932493252</b>	4058546481230	72,90 €	87,48 €
Premium-Bandmaß 5 m (4932464602), Cuttermesser 18 mm (48221961), Kompakt Hand-Bügelsäge (48220012)							
Ersatz-Einlage für Schneid- und Messwerkzeuge	45 x 178.5 x 417	1	1	<b>4932493681</b>	4058546508418	39,90 €	47,88 €

## Doppel-Maulschlüssel Einlage

**NEU**

- Schlankes Design für optimale Zugänglichkeit.
- Abgerundeter T-Profil-Griff für hohen Anwenderkomfort.
- Farbliche Größenmarkierung zur leichteren Identifizierung.
- Hochwertige Verchromung verhindert Rostbildung.
- Set in Premium Schaumstoff.



Beschreibung	Abmessungen (mm)	Inhalt	Bestell-einheit	Artikel-nummer	GTIN	UVP o. MwSt.	UVP inkl. MwSt.
① Doppel-Maulschlüssel Einlage, 10-teilig	45 x 178.5 x 417	10	1	<b>4932493629</b>	4058546485009	144,90 €	173,88 €
6 x 7 mm, 8 x 9 mm, 10 x 11 mm, 12 x 13 mm, 14 x 15 mm, 16 x 17 mm, 18 x 19 mm, 20 x 22 mm, 21 x 23 mm, 24 x 27 mm							
② Doppel-Maulschlüssel Einlage, 4-teilig	45 x 178.5 x 417	4	1	<b>4932493630</b>	4058546485016	119,90 €	143,88 €
24 x 26 mm, 25 x 28 mm, 27 x 29 mm, 30 x 32 mm							

## Offene Doppel-Ringschlüssel Einlage

**NEU**

- Optimierte Maulgeometrie für verringertes Abrutschen und Durchdrehen.
- Abgerundeter T-Profil-Griff für hohen Anwenderkomfort.
- Farbliche Größenmarkierung zur leichteren Identifizierung.
- 15° gekröpft für ideale Zugänglichkeit.
- Set in Premium-Schaumstoff.



Beschreibung	Abmessungen (mm)	Inhalt	Bestell-einheit	Artikel-nummer	GTIN	UVP o. MwSt.	UVP inkl. MwSt.
Offene Doppel-Ringschlüssel Einlage, 6-teilig	45 x 178.5 x 417	6	1	<b>4932493628</b>	4058546484996	124,90 €	149,88 €
8 x 10, 10 x 11, 12 x 14, 13 x 14, 17 x 19, 19 x 22 mm							

## Sicherungsringzangen Einlage

**NEU**

- Einfache und schnelle Umstellung von Innen- auf Außenring durch griffiges Metall-Umstellrad.
- Metall-Umstellrad ist besonders robust und sorgt für eine lange Haltbarkeit des Gelenks.
- Rutschfeste PVC Griffbeschichtung für angenehmes Handling.
- Set in Premium-Schaumstoff.



Beschreibung	Abmessungen (mm)	Inhalt	Bestell-einheit	Artikel-nummer	GTIN	UVP o. MwSt.	UVP inkl. MwSt.
① Sicherungsringzangen Einlage, 3-teilig	45 x 178.5 x 417	3	1	<b>4932493632</b>	4058546485030	174,90 €	209,88 €
Sicherungsringzange gerade 1,2 mm Spitze; Sicherungsringzange gerade 1,8 mm Spitze; Sicherungsringzange 90° gekröpft 1,8 mm Spitze							
② Sicherungsringzangen Einlage, 6-teilig	45 x 357 x 417	6	1	<b>4932493633</b>	4058546485047	249,90 €	299,88 €
Sicherungsringzange gerade 0,9 mm Spitze; Sicherungsringzange 45° gekröpft 0,9 mm Spitze; Sicherungsringzange gerade 1,2 mm Spitze; Sicherungsringzange gerade 1,8 mm Spitze; Sicherungsringzange 45° gekröpft 1,8 mm Spitze; Sicherungsringzange 90° gekröpft 1,8 mm Spitze							

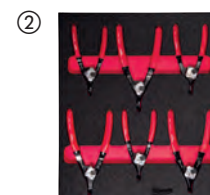



## Zangen Einlage

**NEU**

- Optimales Übersetzungsverhältnis für leichtes und müheloses Arbeiten.
- Schneiden induktiv gehärtet zum Schneiden von harten und weichen Drähten.
- Korrosionsschutz für eine lange Lebensdauer.
- Öse zur leichten Fixierung an einer MILWAUKEE® Werkzeugsicherung bei Arbeiten in der Höhe.

Beschreibung	Abmessungen (mm)	Inhalt	Bestell-einheit	Artikel-nummer	GTIN	UVP o. MwSt.	UVP inkl. MwSt.
① Wasserpumpen- und TORQUE LOCK™ Gripzange Einlage, 2-teilig  Wasserpumpenzange 250 mm (4932492459); Gripzange TORQUE LOCK™ mit gebogenen Backen 250 mm (4932471725),	45 x 178.5 x 417	2	1	<b>4932493255</b>	4058546481261	79,90 €	95,88 €
Ersatz-Einlage für Wasserpumpen- und Gripzangen	45 x 178.5 x 417	1	1	<b>4932493684</b>	4058546508449	39,90 €	47,88 €
② Zangen Einlage, 3-teilig  Kombizange 180mm (4932492462), Seitenschneider 160mm (4932492463), Langbeck-Rundzange 205mm (4932492465)	45 x 178.5 x 417	3	1	<b>4932493256</b>	4058546481278	114,90 €	137,88 €
Ersatz-Einlage für Zangen	45 x 178.5 x 417	1	1	<b>4932493685</b>	4058546508456	39,90 €	47,88 €
③ Zangen Einlage, 4-teilig  Kombizange 180 mm (4932492462), Seitenschneider 160 (4932492463), Langbeck-Rundzange 205 mm (4932492465), Wasserpumpenzange 250 mm (4932492459)	45 x 178.5 x 417	4	1	<b>4932493631</b>	4058546485023	134,90 €	161,88 €

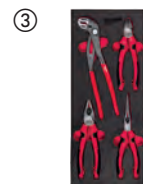
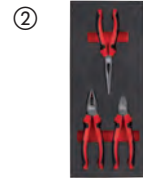
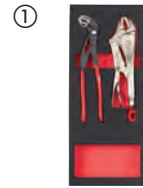

## Schlosser- und Schonhammer Einlage

**NEU**

- Präzise Balance für höheren Anwenderkomfort.
- Robuster, abrutschsicherer Griff
- Reduzierte Vibration und minimierter Rückschlag.

Beschreibung	Abmessungen (mm)	Inhalt	Bestell-einheit	Artikel-nummer	GTIN	UVP o. MwSt.	UVP inkl. MwSt.
① Schlosser- und Schonhammer Einlage, 2-teilig  500 g Fiberglas Schlosserhammer (4932478663), 790 g Schonhammer, rückschlagfrei (4932492350)	45 x 178.5 x 417	2	1	<b>4932493253</b>	4058546481247	94,90 €	113,88 €
Ersatz-Einlage für Hämmer	45 x 178.5 x 417	1	1	4932493682	4058546508425	39,90 €	47,88 €
② Englischer Schlosser- und Schonhammer Einlage, 2-teilig  450 g Englischer Schlosserhammer (4932492346), 790 g rückschlagfreier Schonhammer (4932492350)	45 x 178.5 x 417	2	1	<b>4932493254</b>	4058546481254	109,90 €	131,88 €
Ersatz-Einlage für Hämmer	45 x 178.5 x 417	1	1	4932493683	4058546508432	39,90 €	47,88 €



## VDE Zangen Einlage

**NEU**

- VDE (DIN EN/IEC 60900) zertifiziert. Getestet bis 10.000 Volt und garantiert bis 1.000 Volt. Getestet bis -40°.
- Kompletz geschmiedet, gehärtet und vergütet für optimale Standzeit. Graue Titanoberflächenbeschichtung ist nicht reflektierend und garantiert hohen Korrosionsschutz.
- Induktionsgehärtete Schneiden zum schneiden härtester Materialien.
- Präzisionsgefertigt für optimale Kraftübertragung und große Hebelwirkung.
- Ergonomische Griffe für hohen Anwenderkomfort.

Beschreibung	Abmessungen (mm)	Inhalt	Bestell-einheit	Artikel-nummer	GTIN	UVP o. MwSt.	UVP inkl. MwSt.
① VDE Zangen Einlage, 4-teilig  160 mm VDE Seitenschneider, 205 mm VDE Langbeck-Rundzange, 180 mm VDE Kombizange, 160 mm VDE Abisolierzange	45 x 178.5 x 417	4	1	<b>4932493250</b>	4058546481216	149,90 €	179,88 €
Ersatz-Einlage für VDE Zangen	45 x 178.5 x 417	1	1	<b>4932493679</b>	4058546508395	39,90 €	47,88 €
② VDE Zangen Einlage, 4-teilig  160 mm VDE Seitenschneider, 205 mm VDE Langbeck-Rundzange, 160 mm VDE Kabelschere, 160 mm VDE Abisolierzange	45 x 178.5 x 417	4	1	<b>4932493460</b>	4058546483319	163,90 €	196,68 €
Ersatz-Einlage für VDE Zangen	45 x 178.5 x 417	1	1	<b>4932493675</b>	4058546508357	39,90 €	47,88 €

①



②



## 1/4" Ratschen- und Steckschlüssel Einlage

- 90-Zahn-Design mit 4° Rückholwinkel für Arbeiten bei beengten Platzverhältnissen.
- FOUR FLAT™ Steckschlüssel im Anti-Roll-Design.
- Voll-Metall-Konstruktion für lange Lebensdauer.

Beschreibung	Abmessungen (mm)	Inhalt	Bestell-einheit	Artikel-nummer	GTIN	UVP o. MwSt.	UVP inkl. MwSt.
1/4" Ratschen- und Steckschlüsseleinsätze Einlage, 28-teilig  1/4" Ratsche; Standard Steckschlüsseleinsätze: 5 mm, 5,5 mm, 6 mm, 7 mm, 8 mm, 9 mm, 10 mm, 11 mm, 12 mm, 13 mm, 14 mm, 15 mm; Lange Steckschlüsseleinsätze: 5 mm, 5,5 mm, 6 mm, 7 mm, 8 mm, 9 mm, 10 mm, 11 mm, 12 mm, 13 mm, 14 mm, 15 mm; 76 mm Verlängerung, 152 mm Verlängerung; Universalgelenk	45 x 178.5 x 417	28	1	<b>4932479824</b>	4058546376185	125,20 €	150,24 €
Ersatz-Einlage für 1/4" Ratsche und Steckschlüsseleinsätze	45 x 178.5 x 417	1	1	<b>4932493662</b>	4058546485337	39,90 €	47,88 €



## 3/8" Ratschen- und Steckschlüsseleinsätze Einlage

- 90-Zahn-Design mit 4° Rückholwinkel für Arbeiten bei beengten Platzverhältnissen.
- FOUR FLAT<sup>™</sup> Steckschlüssel im Anti-Roll-Design.
- Voll-Metall-Konstruktion für lange Lebensdauer.

Beschreibung	Abmessungen (mm)	Inhalt	Bestell-einheit	Artikel-nummer	GTIN	UVP o. MwSt.	UVP inkl. MwSt.
3/8" Ratschen- und Steckschlüsseleinsätze Einlage, 32-teilig	45 x 178.5 x 417	32	1	4932479825	4058546376192	170,70 €	204,84 €
3/8" Ratsche; Standard Steckschlüsseleinsätze: 6 mm, 7 mm, 8 mm, 9 mm, 10 mm, 11 mm, 12 mm, 13 mm, 14 mm, 15 mm, 16 mm, 17 mm, 18 mm, 19 mm; Lange Steckschlüsseleinsätze: 6 mm, 7 mm, 8 mm, 9 mm, 10 mm, 11 mm, 12 mm, 13 mm, 14 mm, 15 mm, 16 mm, 17 mm, 18 mm, 19 mm; 76 mm Verlängerung, 152 mm Verlängerung; Universalgelenk.							
Ersatz-Einlage für 3/8" Ratsche und Steckschlüsseleinsätze	45 x 178.5 x 417	1	1	4932493663	4058546485344	39,90 €	47,88 €



## 1/2" Ratschen- und Steckschlüsseleinsätze Einlage

- 90-Zahn-Design mit 4° Rückholwinkel für Arbeiten bei beengten Platzverhältnissen.
- FOUR FLAT<sup>™</sup> Steckschlüssel im Anti-Roll-Design.
- Voll-Metall-Konstruktion für lange Lebensdauer.

Beschreibung	Abmessungen (mm)	Inhalt	Bestell-einheit	Artikel-nummer	GTIN	UVP o. MwSt.	UVP inkl. MwSt.
1/2" Ratschen und Steckschlüsseleinsätze Einlage, 28-teilig	45 x 178.5 x 417	28	1	4932479826	4058546376208	216,30 €	259,56 €
1/2" Ratsche; Standard Steckschlüsseleinsätze: 10 mm, 11 mm, 12 mm, 13 mm, 14 mm, 15 mm, 16 mm, 17 mm, 18 mm, 19 mm, 20 mm, 21 mm, 22 mm, 23 mm, 24 mm; Lange Steckschlüsseleinsätze: 10 mm, 11 mm, 12 mm, 13 mm, 14 mm, 15 mm, 16 mm, 17 mm, 18 mm, 19 mm; 76 mm Verlängerung, 127 mm Verlängerung.							
Ersatz-Einlage für 1/2" Ratsche und Steckschlüsseleinsätze	45 x 178.5 x 417	1	1	4932493664	4058546485351	39,90 €	47,88 €



## MAX BITE<sup>™</sup> Gelenk-Ratschen-Ringmaulschlüssel Einlage

- 180° Gelenkkopf für leichteren Zugang in beengten Platzverhältnissen.
- MAX BITE<sup>™</sup> Maulöffnung für verringertes Abrutschen und Durchdrehen.
- 144 Ratschenzähne mit 2,5° Rückholwinkel für Flexibilität auch in beengten Platzverhältnissen.
- Doppelte Sperrklinke für eine längere Lebensdauer der Ratsche.
- Abgerundeter T-Profil-Griff für hohen Anwenderkomfort.

Beschreibung	Abmessungen (mm)	Inhalt	Bestell-einheit	Artikel-nummer	GTIN	UVP o. MwSt.	UVP inkl. MwSt.
MAX BITE <sup>™</sup> Gelenk-Ratschen-Ringmaulschlüssel Einlage, 15-teilig	45 x 178.5 x 417	15	1	4932479829	4058546376239	375,80 €	450,96 €
8, 9, 10, 11, 12, 13, 14, 15, 16, 17, 18, 19, 20, 21, 22 mm							
Ersatz-Einlage für MAXBITE Gelenk-Ratschen-Ringmaulschlüssel	45 x 178.5 x 417	1	1	4932493667	4058546513610	39,90 €	47,88 €



## MAX BITE™ Ringmaulschlüssel Einlage

- MAX BITE™ Maulöffnung für verringertes Abrutschen und Durchdrehen.
- Abgerundeter T-Profil-Griff für hohen Anwenderkomfort.
- 15° gekröpft.
- Verchromt.

Beschreibung	Abmessungen (mm)	Inhalt	Bestell-einheit	Artikel-nummer	GTIN	UVP o. MwSt.	UVP inkl. MwSt.
MAX BITE™ Ringmaulschlüssel Einlage, 15-teilig 8, 9, 10, 11, 12, 13, 14, 15, 16, 17, 18, 19, 20, 21, 22 mm	45 x 178.5 x 417	15	1	4932479827	4058546376215	170,70 €	204,84 €
Ersatz-Einlage für MAXBITE Ringmaulschlüssel	45 x 178.5 x 417	1	1	4932493665	4058546485368	39,90 €	47,88 €



## MAX BITE™ Ratschen-Ringmaulschlüssel Einlage

- 144 Ratschenzähne mit 2,5° Rückholwinkel für Flexibilität auch in beengten Platzverhältnissen.
- Doppelte Sperrklinke für eine längere Lebensdauer der Ratsche.
- MAX BITE™ Maulöffnung für verringerte Abrutschen und Durchdrehen.
- Abgerundeter T-Profil-Griff für hohen Anwenderkomfort.

Beschreibung	Abmessungen (mm)	Inhalt	Bestell-einheit	Artikel-nummer	GTIN	UVP o. MwSt.	UVP inkl. MwSt.
MAX BITE™ Ratschen-Ringmaulschlüssel Einlage, 15-teilig 8, 9, 10, 11, 12, 13, 14, 15, 16, 17, 18, 19, 20, 21, 22 mm	45 x 178.5 x 417	15	1	4932479828	4058546376222	284,70 €	341,64 €
Ersatz-Einlage für MAXBITE Ratschen-Ringmaulschlüssel	45 x 178.5 x 417	1	1	4932493666	4058546513603	39,90 €	47,88 €



## Rollgabelschlüssel Einlage

- Präzisionseinstellschraube mit hochpräzisem Gewinde. Die Greifbacken können sich während der Anwendung nicht lösen.
- Verchromtes Werkzeug für höheren Korrosionsschutz.
- Ergonomisches, abgerundetes Griffdesign für hohen Komfort in der Hand und weniger Druckstellen auf der Handfläche.
- Schlankes Kopfdesign für idealen Zugang zu engen Bauräumen.
- Parallel geführte Greifbacken, die nicht verrutschen und die Oberflächen nicht beschädigen.
- Gelaserte Einstellskala mit Zoll- und mm-Markierungen für ein genaues Einstellen.
- Öse für Werkzeugsicherung.

Beschreibung	Abmessungen (mm)	Inhalt	Bestell-einheit	Artikel-nummer	GTIN	UVP o. MwSt.	UVP inkl. MwSt.
Rollgabelschlüssel Einlage, 3-teilig 150 mm, 200 mm, 250 mm	45 x 178.5 x 417	3	1	4932492397	4058546417642	102,60 €	123,12 €
Ersatz-Einlage für Rollgabelschlüssel	45 x 178.5 x 417	1	1	4932493674	4058546508340	39,90 €	47,88 €





## 1/4" SHOCKWAVE<sup>™</sup> Schlagnuss-Einlage

Beschreibung	Inhalt	Bestell-einheit	Artikel-nummer	GTIN	UVP o. MwSt.	UVP inkl. MwSt.
1/4" Schlagnüssen lang in Einlage, 17-teilig	17	1				
SHOCKWAVE <sup>™</sup> 1/4" Schlagnüsse lang: 4/4.5/5.5/6/7/8/9/10/11/12/13 mm, SHOCKWAVE <sup>™</sup> Adapter 1/4" Sechskant - 1/4" Vierkant, SHOCKWAVE <sup>™</sup> Adapter 1/4" Vierkant - 1/4" Sechskant, SHOCKWAVE <sup>™</sup> Magnetbithalter 152 mm & 305 mm, SHOCKWAVE <sup>™</sup> schlagfestes Bitset 32-tlg.			<b>4932493386</b>	4058546482572	199,90 €	239,88 €
Ersatzeinlage für 1/4" Schlagnüsse lang	1	1	<b>4932493385</b>	4058546482565	39,90 €	47,88 €



## 3/8" SHOCKWAVE<sup>™</sup> Schlagnuss Einlage

Beschreibung	Inhalt	Bestell-einheit	Artikel-nummer	GTIN	UVP o. MwSt.	UVP inkl. MwSt.
3/8" Schlagnüsse in Einlage, 23-teilig	23	1				
① SHOCKWAVE <sup>™</sup> 3/8" Schlagnüsse kurz: 6/7/8/9/10/11/12/13/14/15/16/17/18/19/20/21/22 mm, SHOCKWAVE <sup>™</sup> 3/8" Verlängerung 150 mm, SHOCKWAVE <sup>™</sup> 3/8" Verlängerung 250 mm, SHOCKWAVE <sup>™</sup> Adapter 3/8" Vierkant - 1/4" Vierkant, SHOCKWAVE <sup>™</sup> Adapter 3/8" Vierkant - 1/2" Vierkant, SHOCKWAVE <sup>™</sup> Adapter 3/8" Vierkant - 1/4" Sechskant, 3/8" Universalgelenk, in Schaumstoffeinlage 417 x 177 mm			<b>4932493388</b>	4058546482596	245,90 €	295,08 €
3/8" Schlagnüssen lang in Einlage, 23-teilig	23	1				
② SHOCKWAVE <sup>™</sup> 3/8" Schlagnüsse lang: 6/7/8/9/10/11/12/13/14/15/16/17/18/19/20/21/22 mm, SHOCKWAVE <sup>™</sup> 3/8" Verlängerung 150 mm, SHOCKWAVE <sup>™</sup> 3/8" Verlängerung 250 mm, SHOCKWAVE <sup>™</sup> Adapter 3/8" Vierkant - 1/4" Vierkant, SHOCKWAVE <sup>™</sup> Adapter 3/8" Vierkant - 1/2" Vierkant, SHOCKWAVE <sup>™</sup> Adapter 3/8" Vierkant - 1/4" Sechskant, 3/8" Universalgelenk, in Schaumstoffeinlage 417 x 177 mm.			<b>4932493390</b>	4058546482619	274,90 €	329,88 €
Ersatz-Einlage für 3/8" Schlagnüsse Standard	1	1	<b>4932493387</b>	4058546482589	39,90 €	47,88 €
Ersatz-Einlage für 3/8" Schlagnüsse lang	1	1	<b>4932493389</b>	4058546482602	39,90 €	47,88 €



## 1/2" SHOCKWAVE<sup>™</sup> Schlagnuss Einlage

Beschreibung	Inhalt	Bestell-einheit	Artikel-nummer	GTIN	UVP o. MwSt.	UVP inkl. MwSt.
1/2" Schlagnüssen Standard in Einlage, 32-teilig	32	1				
① SHOCKWAVE <sup>™</sup> 1/2" Schlagnüsse kurz: 8/9/10/11/12/13/14/15/16/17/18/19/20/21/22/23/24/25/26/27/28/29/30/32 mm, KFZ Schlagnüsse 1/2" 17/19/21 mm, SHOCKWAVE <sup>™</sup> 1/2" Verlängerung 150 mm, SHOCKWAVE <sup>™</sup> 1/2" Verlängerung 250 mm, SHOCKWAVE <sup>™</sup> Adapter 1/2" Vierkant - 3/8" Vierkant, SHOCKWAVE <sup>™</sup> Adapter 1/2" Vierkant - 3/4" Vierkant, SHOCKWAVE <sup>™</sup> Universalgelenk 1/2"			<b>4932493392</b>	4058546482633	429,90 €	515,88 €
1/2" Schlagnüssen lang in Einlage, 34-teilig	34	1				
② SHOCKWAVE <sup>™</sup> 1/2" Schlagnüsse lang: 8/9/10/11/12/13/14/15/16/17/18/19/20/21/22/23/24/25/26/27/28/29/30/32 mm, KFZ Schlagnüsse 1/2" 17/19/21 mm, SHOCKWAVE <sup>™</sup> 1/2" Verlängerung 150 mm, SHOCKWAVE <sup>™</sup> 1/2" Verlängerung 250 mm, SHOCKWAVE <sup>™</sup> Adapter 1/2" Vierkant - 3/8" Vierkant, SHOCKWAVE <sup>™</sup> Adapter 1/2" Vierkant - 3/4" Vierkant, SHOCKWAVE <sup>™</sup> Universalgelenk 1/2"			<b>4932493394</b>	4058546482657	589,90 €	707,88 €
Ersatz-Einlage mit Kunststoffboden für 1/2" Schlagnüsse Standard	1	1	<b>4932493391</b>	4058546482626	79,90 €	95,88 €
Ersatz-Einlage mit Kunststoffboden für 1/2" Schlagnüsse lang	1	1	<b>4932493393</b>	4058546482640	79,90 €	95,88 €



## 3/4" SHOCKWAVE™ Schlagnuss Einlage

Beschreibung	Inhalt	Bestell-einheit	Artikel-nummer	GTIN	UVP o. MwSt.	UVP inkl. MwSt.
3/4" Schlagnüsse in Einlage, 12-teilig	12	1				
① SHOCKWAVE™ 3/4" Schlagnüsse kurz: 22/24/27/30/32/33/36 mm, SHOCKWAVE™ 3/4" Verlängerung 150 mm, SHOCKWAVE™ 3/4" Verlängerung 250 mm, SHOCKWAVE™ Adapter 3/4" Vierkant - 1/2" Vierkant, SHOCKWAVE™ Adapter 3/4" Vierkant - 1" Vierkant, SHOCKWAVE™ Universalgelenk 3/4", in Schaumstoffeinlage mit Kunststoffboden 417 x 355 mm			<b>4932493396</b>	4058546482671	459,90 €	551,88 €
3/4" Schlagnüssen lang in Einlage, 12-teilig	12	1				
② SHOCKWAVE™ 3/4" Schlagnüsse lang: 22/24/27/30/32/33/36 mm, SHOCKWAVE™ 3/4" Verlängerung 150 mm, SHOCKWAVE™ 3/4" Verlängerung 250 mm, SHOCKWAVE™ Adapter 3/4" Vierkant - 1/2" Vierkant, SHOCKWAVE™ Adapter 3/4" Vierkant - 1" Vierkant, SHOCKWAVE™ Universalgelenk 3/4", in Schaumstoffeinlage mit Kunststoffboden 417 x 355 mm			<b>4932493398</b>	4058546482695	547,90 €	657,48 €
Ersatz-Einlage mit Kunststoffboden für 3/4" Schlagnüsse Standard	1	1	<b>4932493395</b>	4058546482664	79,90 €	95,88 €
Ersatz-Einlage mit Kunststoffboden für 3/4" Schlagnüsse lang	1	1	<b>4932493397</b>	4058546482688	79,90 €	95,88 €



## Füllstücke für 46" / 117 cm Werkstattwagen Einlage

**NEU**

- Hochdichter Schaumstoff bietet beste Haltbarkeit.
- Roter Hintergrund, um fehlende Werkzeuge schnell zu identifizieren.
- Lasergeschnittene Schaumstoffeinlage, zur Optimierung der Stauflächen im 46" / 117 cm Werkstattwagen.
- Ideal zur Aufbewahrung von Kleinteilen.

Beschreibung	Abmessungen (mm)	Inhalt	Bestell-einheit	Artikel-nummer	GTIN	UVP o. MwSt.	UVP inkl. MwSt.
① Füllstück für 46" / 117 cm Werkstattwagen (für 1/3 Schaumstoffeinlagen)	45 x 178,5 x 78	1	1	<b>4932492389</b>	4058546417567	17,20 €	20,64 €
② Füllstück für 46" / 117 cm Werkstattwagen (für 3/3 Schaumstoffeinlagen)	45 x 536 x 78	1	1	<b>4932492390</b>	4058546417574	32,30 €	38,76 €
③ Füllstück 46" / 117 cm Werkstattwagen; 16,5 cm für 37 cm und 108 cm Schublade	45 x 165 x 496	1	1	<b>4932493635</b>	4058546485061	35,90 €	43,08 €
④ Füllstück 46" / 117 cm Werkstattwagen; 11,5 cm für 68 cm Schublade	45 x 115 x 496	1	1	<b>4932493636</b>	4058546485078	30,90 €	37,08 €

①

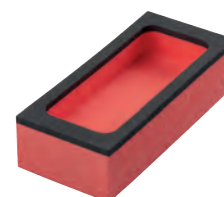

②



③

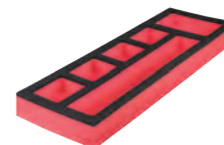

④

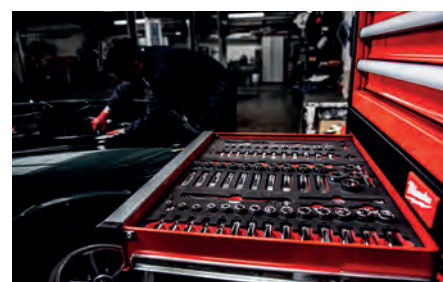
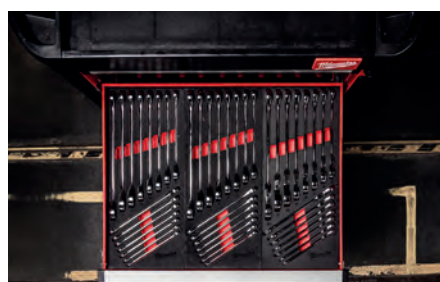



# PACKOUT™

Das modulare MILWAUKEE® PACKOUT™ Aufbewahrungssystem revolutioniert den Transport, die Organisation und die Lagerung von Werkzeugen. Entwickelt, um Anwendern die Möglichkeit zu geben, ein breites Sortiment an Werkzeugkisten, Organisern und Boxen individuell zu konfigurieren und zu verbinden.



BAUSTELLE



FAHRZEUG



WERKSTATT





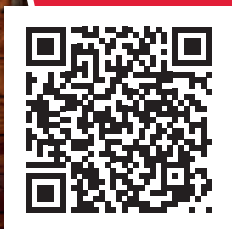

**HIER  
SCANNEN UND  
INDIVIDUELLE  
PACKOUT™  
LÖSUNGEN  
KONFIGURIEREN.**



## PACKOUT<sup>™</sup> Promo-Set 1 (3-teilig)

- 1 x PACKOUT<sup>™</sup> Trolley Koffer
- 1 x PACKOUT<sup>™</sup> Koffer groß
- 1 x PACKOUT<sup>™</sup> Koffer



Inhalt	Inhalt	Bestell-einheit	Artikel-nummer	GTIN	UVP o. MwSt.	UVP inkl. MwSt.
1 x PACKOUT <sup>™</sup> Trolley Koffer, 1 x PACKOUT <sup>™</sup> Koffer groß, 1 x PACKOUT <sup>™</sup> Koffer	3	1	4932464244	4058546221898	334,70 €	401,64 €



## PACKOUT<sup>™</sup> Automotive Set

- Enthält: PACKOUT<sup>™</sup> Holz-Arbeitsplatte, PACKOUT<sup>™</sup> Koffer mit 3 Schubladen, PACKOUT<sup>™</sup> Koffer mit 2 Schubladen, PACKOUT<sup>™</sup> Rollbrett.
- Einfacher Werkzeugtransport.
- Werkzeuge sind immer schnell griffbereit.
- Teil des modularen PACKOUT<sup>™</sup> Aufbewahrungssystems.

Beschreibung	Abmessungen (mm)	Inhalt	Bestell-einheit	Artikel-nummer	GTIN	UVP o. MwSt.	UVP inkl. MwSt.
PACKOUT <sup>™</sup> Automotive Set	972 x 620 x 480	4	1	4932492892	4058546477639	499,00 €	598,80 €



## PACKOUT™ Starter-Set 2 (3-teilig)

- 1 x PACKOUT™ Trolley Koffer
- 1 x PACKOUT™ Koffer mit 2 Schubladen
- 1 x PACKOUT™ Organiser Slim



Beschreibung	Inhalt	Bestell-einheit	Artikel-nummer	GTIN	UVP o. MwSt.	UVP inkl. MwSt.
PACKOUT™ Starter-Set 2 (3-teilig) 1 x PACKOUT™ Trolley Koffer, 1 x PACKOUT™ Koffer mit 2 Schubladen, 1 x PACKOUT™ Organiser Slim	3	1	4932479957	4058546377519	399,50 €	479,40 €

## PACKOUT™ Trolley Koffer

- Teil des modularen PACKOUT™ Aufbewahrungssystems.
- Konstruktion mit stoßfesten Polymeren - ideal für den Baustelleneinsatz.
- 113 kg Nutzlast.
- Ziehgriff mit herausziehbarer Teleskopstange in Industriequalität.
- Robuste, Ø 228 mm große Schwerlasträder.
- IP65 Schutzklasse schützt vor Staub, Wasser und Schmutz.
- Metallstreben verstärken die Kofferecken.
- Verschlüsse mit Metallschließen.
- Inklusive Werkzeugtrage.
- Einbaumöglichkeit für den ONE KEY™ TICK™.



Beschreibung	Abmessungen (mm)	Inhalt	Bestell-einheit	Artikel-nummer	GTIN	UVP o. MwSt.	UVP inkl. MwSt.
PACKOUT™ Trolley Koffer	650 x 561 x 472	1	1	4932464078	4058546220235	200,80 €	240,96 €



## PACKOUT<sup>™</sup> Multifunktions-Transportkarre

- Zwei integrierte PACKOUT<sup>™</sup> Befestigungen für zusätzliche Verstaunungsoptionen.
- Integrierte Halterung für lange Werkzeuge, wie z. B. Wasserwaagen.
- 180 kg Nutzlast.
- Innen liegende Räder mit 25 cm Durchmesser; Transportkarre passt leicht durch Türöffnungen.
- Klappbare Bodenplatte für einfache, platzsparende Lagerung.
- Teil des modularen PACKOUT<sup>™</sup> Aufbewahrungssystems.
- Konstruktion aus stoßfesten Polymeren - ideal für den Baustelleneinsatz.



Beschreibung	Abmessungen (mm)	Inhalt	Bestell-einheit	Artikel-nummer	GTIN	UVP o. MwSt.	UVP inkl. MwSt.
PACKOUT <sup>™</sup> Multifunktions-Transportkarre	290 x 1200 x 510	1	1	4932472131	4058546325275	269,50 €	323,40 €



## PACKOUT<sup>™</sup> Trolley XL

- Doppelte PACKOUT<sup>™</sup> Grundfläche ermöglicht den Transport von 2 PACKOUT<sup>™</sup> Elementen nebeneinander.
- 23 cm große Schwerlasträder für leichten Transport auf unwegsamem Baustellengelände.
- Ziehgriff in Industriequalität für bis zu 113 kg.
- Gummidichtung im Deckel schützt vor Schäden am Werkzeug durch Wasser und Schmutz.
- Extragroßes Fassungsvermögen für Aufbewahrung großer Elektrowerkzeuge und Baumaterial.
- Konstruktion aus stoßfesten Polymeren - ideal für den Baustelleneinsatz.
- Teil des modularen PACKOUT<sup>™</sup> Aufbewahrungssystems.



Beschreibung	Abmessungen (mm)	Inhalt	Bestell-einheit	Artikel-nummer	GTIN	UVP o. MwSt.	UVP inkl. MwSt.
PACKOUT <sup>™</sup> Trolley XL	401 x 965 x 609	1	1	4932478161	4058546340940	313,10 €	375,72 €





## PACKOUT™ Rollbrett

- 113 kg Nutzlast.
- Langlebige Rollen für leichtes Bewegen unter hoher Last auf der Baustelle.
- Inklusive Feststellbremse und 2 seitlichen Verriegelungen, um das Rollbrett anzuhalten und einfach PACKOUT™ Koffer und Taschen zu verbinden.
- Teil des modularen PACKOUT™ Aufbewahrungssystems.



Beschreibung	Abmessungen (mm)	Inhalt	Bestell-einheit	Artikel-nummer	GTIN	UVP o. MwSt.	UVP inkl. MwSt.
PACKOUT™ Rollbrett	193 x 620 x 480	1	1	4932471068	4058546286965	122,60 €	147,12 €



## PACKOUT™ Koffer

- Teil des modularen PACKOUT™ Aufbewahrungssystems.
- Konstruktion mit stoßfesten Polymeren - ideal für den Baustelleneinsatz.
- IP65 Schutzklasse schützt vor Staub, Wasser und Schmutz.
- Metallstreben verstärken die Kofferecken.
- Verschlüsse mit Metallschließen.
- Inklusive zusätzlicher Boxen zum übersichtlichen Verstauen von Kleinteilen.
- Einbaumöglichkeit für den ONE KEY™ TICK™.
- Zusätzlicher Metalltragegriff im Kofferdeckel zum leichteren Transport (nur beim großen Koffer).



Beschreibung	Abmessungen (mm)	Inhalt	Bestell-einheit	Artikel-nummer	GTIN	UVP o. MwSt.	UVP inkl. MwSt.
① PACKOUT™ Koffer groß	282 x 561 x 411	1	1	4932464079	4058546220242	110,10 €	132,12 €
② PACKOUT™ Koffer	165 x 561 x 411	1	1	4932464080	4058546220259	87,40 €	104,88 €





## PACKOUT™ Koffer XL

- Großes Fassungsvermögen für Aufbewahrung großer Elektrowerkzeuge wie z.B. Bandsägen, Winkelschleifer oder Bohrhämmer.
- 45 kg Nutzlast.
- Teil der PACKOUT™ modularen Aufbewahrungslösung.
- Konstruktion aus stoßfesten Polymeren - ideal für den Baustelleneinsatz.
- IP65 Schutzklasse schützt vor Staub, Wasser und Schmutz.
- Metallstreben verstärken die Kofferecken.
- Integrierte Werkzeugtrage für kleinere Zubehöre.
- Einbaumöglichkeit für den ONE KEY™ TICK™.



Beschreibung	Abmessungen (mm)	Inhalt	Bestell-einheit	Artikel-nummer	GTIN	UVP o. MwSt.	UVP inkl. MwSt.
PACKOUT™ Koffer XL	422 x 554 x 394	1	1	4932478162	4058546340957	159,30 €	191,16 €



## PACKOUT™ Koffer mit 4 Schubladen

**NEU**

- Einfacher Werkzeug-Zugriff, auch wenn sich der Koffer am unteren Ende des PACKOUT™-Turms befindet.
- Kugelgelagerte Führungsschienen sind bis 11 kg belastbar.
- Lieferung mit verstellbaren Trennwänden für eine größtmögliche, individuelle Anpassung zur besseren Organisation.
- Die Sicherheitsstreben verhindern ein unbeabsichtigtes Öffnen während des Transports.
- Sicherheitsstreben sind mit einem Vorhängeschloss abschließbar.
- Konstruktion aus stoßfesten Polymeren und metallverstärkten Kanten - ideal für den Baustelleneinsatz.
- Teil des modularen PACKOUT™ Aufbewahrungssystems.



Beschreibung	Abmessungen (mm)	Inhalt	Bestell-einheit	Artikel-nummer	GTIN	UVP o. MwSt.	UVP inkl. MwSt.
PACKOUT™ Koffer mit 4 Schubladen	363 x 564 x 414	1	1	4932493189	4058546480608	259,90 €	311,88 €

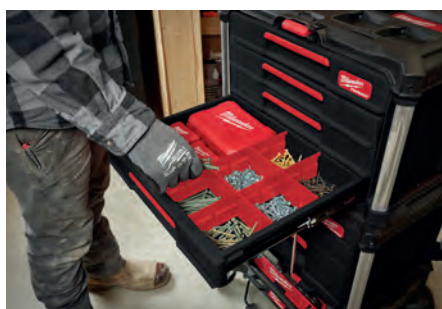

## PACKOUT™ Koffer mit 3 Schubladen

- Einfacher Werkzeug-Zugriff , auch wenn sich der Koffer am unteren Ende des PACKOUT™-Turms befindet.
- Kugelgelagerte Führungsschienen sind bis 11 kg belastbar.
- Die Sicherheitsstreben verhindern ein unbeabsichtigtes Öffnen während des Transportes und sind mit einem Vorhängeschloss abschließbar.
- Lieferung mit verstellbaren Trennwänden für eine größtmögliche, individuelle Anpassung zur besseren Organisation.
- Metallstreben verstärken die Kofferecken.
- Konstruktion aus stoßfesten Polymeren und metallverstärkten Kanten - ideal für den Baustelleneinsatz.
- Teil des modularen PACKOUT™ Aufbewahrungssystems.



Beschreibung	Abmessungen (mm)	Inhalt	Bestell-einheit	Artikel-nummer	GTIN	UVP o. MwSt.	UVP inkl. MwSt.
PACKOUT™ Koffer mit 3 Schubladen	363 x 564 x 414	1	1	4932472130	4058546325268	232,70 €	279,24 €

## PACKOUT™ Koffer mit 2 Schubladen

- Einfacher Werkzeuge-Zugriff , auch wenn sich der Koffer am unteren Ende des PACKOUT™-Turms befindet.
- Kugelgelagerte Führungsschienen sind bis 11 kg belastbar.
- Die Sicherheitsstreben verhindern ein unbeabsichtigtes Öffnen während des Transportes und sind mit einem Vorhängeschloss abschließbar.
- Lieferung mit verstellbaren Trennwänden für eine größtmögliche, individuelle Anpassung zur besseren Organisation.
- Metallstreben verstärken die Kofferecken.
- Konstruktion aus stoßfesten Polymeren und metallverstärkten Kanten - ideal für den Baustelleneinsatz.
- Teil des modularen PACKOUT™ Aufbewahrungssystems.



Beschreibung	Abmessungen (mm)	Inhalt	Bestell-einheit	Artikel-nummer	GTIN	UVP o. MwSt.	UVP inkl. MwSt.
PACKOUT™ Koffer mit 2 Schubladen	363 x 564 x 414	1	1	4932472129	4058546325251	207,90 €	249,48 €

## PACKOUT™ Koffer mit 2+1 Schubladen

**NEU**

- Einfacher Werkzeug-Zugriff , auch wenn sich der Koffer am unteren Ende des PACKOUT™-Turms befindet.
- Kugelgelagerte Führungsschienen sind bis 11 kg belastbar.
- Lieferung mit verstellbaren Trennwänden für eine größtmögliche, individuelle Anpassung zur besseren Organisation.
- Die Sicherheitsstreben verhindern ein unbeabsichtigtes Öffnen während des Transportes.
- Sicherheitsstreben sind mit einem Vorhängeschloss abschließbar.
- Konstruktion aus stoßfesten Polymeren und metallverstärkten Kanten - ideal für den Baustelleneinsatz.
- Teil des modularen PACKOUT™ Aufbewahrungssystems.



Beschreibung	Abmessungen (mm)	Inhalt	Bestell-einheit	Artikel-nummer	GTIN	UVP o. MwSt.	UVP inkl. MwSt.
PACKOUT Koffer mit 2+1 Schubladen	363 x 564 x 414	1	1	4932493190	4058546480615	249,90 €	299,88 €

## PACKOUT<sup>™</sup> Koffer - Frontlader

- Stapelbar auf PACKOUT<sup>™</sup> Koffern.
- Zur Aufhängung an PACKOUT<sup>™</sup> Wandmontageplatten geeignet.
- Sicheres Stapeln und Aufhängen durch Verschlussmechanismus an Boden und Rückseite.
- Frontklappe für einfachen und schnellen Zugriff auf Werkzeuge. Die Frontklappe kann für ein leichtes Be- und Entladen oben in den Koffer geschoben werden.
- 22 kg Nutzlast.
- Aus stoßfestem Polymerkunststoff.
- Teil des modularen PACKOUT<sup>™</sup> Aufbewahrungssystems.



Beschreibung	Abmessungen (mm)	Inhalt	Bestell-einheit	Artikel-nummer	GTIN	UVP o. MwSt.	UVP inkl. MwSt.
PACKOUT <sup>™</sup> Koffer – Frontlader	381 x 508 x 381	1	1	4932480623	4058546409081	219,00 €	262,80 €



## PACKOUT<sup>™</sup> Organisier

- Teil des modularen PACKOUT<sup>™</sup> Aufbewahrungssystems.
- Konstruktion mit stoßfesten Polymeren - ideal für den Baustelleneinsatz.
- 10 herausnehmbare, stapelbare Boxen, ideal zur Sortierung von Kleinteilen und Zubehör.
- IP65 Schutzklasse schützt vor Staub, Wasser und Schmutz.
- Transparenter Deckel sichert alle Sortierboxen im geschlossenen Zustand.



Beschreibung	Abmessungen (mm)	Inhalt	Bestell-einheit	Artikel-nummer	GTIN	UVP o. MwSt.	UVP inkl. MwSt.
PACKOUT <sup>™</sup> Organisier	117 x 500 x 386	1	1	4932464082	4058546220273	55,00 €	66,00 €



## PACKOUT<sup>™</sup> Compact-Organisier

- Teil des modularen PACKOUT<sup>™</sup> Aufbewahrungssystems.
- Konstruktion mit stoßfesten Polymeren - ideal für den Baustelleneinsatz.
- 5 herausnehmbare, stapelbare Boxen, ideal zur Sortierung von Kleinteilen und Zubehör.
- IP65 Schutzklasse schützt vor Staub, Wasser und Schmutz.
- Transparenter Deckel sichert alle Sortierboxen im geschlossenen Zustand.



Beschreibung	Abmessungen (mm)	Inhalt	Bestell-einheit	Artikel-nummer	GTIN	UVP o. MwSt.	UVP inkl. MwSt.
PACKOUT <sup>™</sup> Compact-Organisier	117 x 249 x 386	1	1	4932464083	4058546220280	31,90 €	38,28 €



## PACKOUT™ Organiser Slim

- Teil des modularen PACKOUT™ Aufbewahrungssystems.
- Konstruktion aus stoßfesten Polymeren - ideal für den Baustelleneinsatz.
- Beinhaltet 2 große und 8 kleine Sortierboxen. Alle Sortierboxen beinhalten Einteiler.
- Transparenter Deckel sichert alle Sortierboxen im geschlossenen Zustand.
- IP65 Schutzklasse schützt vor Staub, Wasser und Schmutz.



Beschreibung	Abmessungen (mm)	Inhalt	Bestell-einheit	Artikel-nummer	GTIN	UVP o. MwSt.	UVP inkl. MwSt.
PACKOUT™ Organiser Slim	64 x 500 x 414	1	1	4932471064	4058546286927	49,60 €	59,52 €



## PACKOUT™ Organiser Slim Compact

- Teil des modularen PACKOUT™ Aufbewahrungssystems.
- Konstruktion aus stoßfesten Polymeren - ideal für den Baustelleneinsatz.
- Beinhaltet 1 große und 4 kleine Sortierboxen. Alle Sortierboxen beinhalten Einteiler.
- Transparenter Deckel sichert alle Sortierboxen im geschlossenen Zustand.
- IP65 Schutzklasse schützt vor Staub, Wasser und Schmutz.



Beschreibung	Abmessungen (mm)	Bestell-einheit	Inhalt	Artikel-nummer	GTIN	UVP o. MwSt.	UVP inkl. MwSt.
PACKOUT™ Compact-Organiser Slim	64 x 249 x 411	1	1	4932471065	4058546286934	28,00 €	33,60 €



## PACKOUT™ Organiser Tief

- 50% höher als der Standard PACKOUT™ Organiser - ideal zur Aufbewahrung von Werkzeugen, Akkus, Ladegeräten, größeren Fittings sowie weiterer Ausrüstung.
- Schnell verstellbare Trennwände ermöglichen dem Anwender eine individuelle Anpassung an seine Bedürfnisse.
- 22 kg Nutzlast.
- Teil des modularen PACKOUT™ Aufbewahrungssystems.
- Konstruktion aus stoßfesten Polymeren - ideal für den Baustelleneinsatz.
- IP65 Schutzklasse schützt vor Staub, Wasser und Schmutz.



Beschreibung	Abmessungen (mm)	Inhalt	Bestell-einheit	Artikel-nummer	GTIN	UVP o. MwSt.	UVP inkl. MwSt.
PACKOUT™ Organiser Tief	178 x 507 x 386	1	1	4932478625	4058546348182	96,70 €	116,04 €





## PACKOUT<sup>™</sup> Transportbox

- Vielseitige Einsatzmöglichkeiten: vertikal und horizontal.
- 22 kg Nutzlast.
- Sehr geräumig, auch für größere Werkzeuge wie z. B. die M18<sup>™</sup> Säbelsäge oder M18<sup>™</sup> Kreissäge.
- Weitere PACKOUT<sup>™</sup> Produkte wie z. B. die Organiser können auf die Transportbox geklickt werden.
- Teil des modularen PACKOUT<sup>™</sup> Aufbewahrungssystems.



Beschreibung	Abmessungen (mm)	Inhalt	Bestell-einheit	Artikel-nummer	GTIN	UVP o. MwSt.	UVP inkl. MwSt.
PACKOUT <sup>™</sup> Transportbox	251 x 475 x 389	1	1	4932471724	4058546296230	61,00 €	73,20 €



## PACKOUT<sup>™</sup> Kompakte Werkzeugbox

- Schnell verstellbare Trennwände ermöglichen die Aufbewahrung und Sortierung von Zubehör und Verbrauchsmaterial wie z.B. Fittings, Verbindern oder Kartuschen.
- Sehr geräumig, auch für Werkzeuge wie z. B. Kreissägen, Schleifer oder Akkuschauber.
- 34 kg Nutzlast.
- Konstruktion aus stoßfesten Polymeren - ideal für den Baustelleneinsatz.
- IP65 Schutzklasse schützt vor Staub, Wasser und Schmutz.
- Teil des modularen PACKOUT<sup>™</sup> Aufbewahrungssystems.



Beschreibung	Abmessungen (mm)	Inhalt	Bestell-einheit	Artikel-nummer	GTIN	UVP o. MwSt.	UVP inkl. MwSt.
PACKOUT <sup>™</sup> kompakte Werkzeugbox	330 x 249 x 411	1	1	4932471723	4058546292232	87,40 €	104,88 €



## PACKOUT™ Kühlbox

- Doppelte Isolierung hält den vorgekühlten Inhalt bis zu 30 Stunden kühl.
- Schutzklasse IP 65 gegen Schmutz und Wasser sowie auslaufsicher zur Bewahrung der Lebensmittel.
- Integrierter Flaschenöffner.
- Herausnehmbares Tablett.
- 15 l Nutzinhalt.
- Konstruktion aus stoßfesten Polymeren - ideal für den Baustelleneinsatz.
- Teil des modularen PACKOUT™ Aufbewahrungssystems.

Beschreibung	Abmessungen (mm)	Inhalt	Bestell-einheit	Artikel-nummer	GTIN	UVP o. MwSt.	UVP inkl. MwSt.
PACKOUT™ Kühlbox	330 x 249 x 411	1	1	4932471722	4058546296216	121,90 €	146,28 €



## PACKOUT™ Kühlbox XL

- Doppelwandige Premiumisolierung hält den Inhalt bis zu 5 Tage kühl.
- IP 65 Schutzklasse - Lebensmittelkechte Auskleidung verhindert Auslaufen und schützt den Inhalt vor Schmutz und Staub
- 38 l Volumen.
- Herausnehmbarer Boden zur Trennung der Lebensmittel von Tauwasser.
- Integrierter Flaschenöffner.
- Konstruktion aus stoßfesten Polymeren - ideal für den Baustelleneinsatz.
- Teil des modularen PACKOUT™ Aufbewahrungssystems.

Beschreibung	Abmessungen (mm)	Inhalt	Bestell-einheit	Artikel-nummer	GTIN	UVP o. MwSt.	UVP inkl. MwSt.
PACKOUT™ Kühlbox XL	432 x 584 x 406	1	1	4932478648	4058546348410	290,50 €	348,60 €





## PACKOUT<sup>™</sup> Schienensystem

- Die Schienen können an verschiedenen Wänden montiert werden und sind somit sehr vielseitig einsetzbar.
- Schnellverschlusskonstruktion zur einfachen Montage, Höhenverstellung und Demontage der Fachböden.
- 22 kg Nutzlast pro Fachboden.
- Metallstreben verstärken die Rahmen.
- Konstruktion aus stoßfesten Polymeren.
- Teil des modularen PACKOUT<sup>™</sup> Aufbewahrungssystems.



Beschreibung	Abmessungen (mm)	Inhalt	Bestell-einheit	Artikel-nummer	GTIN	UVP o. MwSt.	UVP inkl. MwSt.
① PACKOUT <sup>™</sup> Schienensystem-Set (2 Grundplatten und 2 Wandhalterungen)	508 x 546 x 447	4	1	<b>4932472127</b>	4058546325237	135,00 €	162,00 €
② PACKOUT <sup>™</sup> Schienensystem - Grundplatte	99 x 533 x 422	1	1	<b>4932478711</b>	4058546349042	74,00 €	88,80 €
③ Vertikale Wandhalterung für PACKOUT <sup>™</sup> Schienensystem 50 cm	25 x 90 x 508	2	1	<b>4932478996</b>	4058546362782	34,00 €	40,80 €



## PACKOUT<sup>™</sup> Montageplatte

- Vielzählige Montagemöglichkeiten.
- Wandelt PACKOUT<sup>™</sup> in ein stationäres Lagersystem um.
- 45 kg Nutzlast bei Montage auf dem Boden.
- 22 kg Nutzlast bei Montage an der Wand.
- Teil des modularen PACKOUT<sup>™</sup> Aufbewahrungssystems.
- Konstruktion aus stoßfesten Polymeren.

Beschreibung	Abmessungen (mm)	Inhalt	Bestell-einheit	Artikel-nummer	GTIN	UVP o. MwSt.	UVP inkl. MwSt.
① PACKOUT <sup>™</sup> Montageplatte	28 x 594 x 467	1	1	<b>4932471638</b>	4058546295370	43,10 €	51,72 €
② PACKOUT <sup>™</sup> Kompakt-Montageplatte	25 x 254 x 508	1	1	<b>4932480621</b>	4058546409067	26,90 €	32,28 €
③ PACKOUT <sup>™</sup> XL Montageplatte	25 x 762 x 508	1	1	<b>4932480622</b>	4058546409074	64,50 €	77,40 €



## PACKOUT™ Holz-Arbeitsplatte

- Robuste Marinesperrholz-Platte mit glatter Oberfläche für leichte Montagearbeiten, zum Schreiben, Skizzieren oder Arbeiten am Laptop.
- Befestigungsfertige Oberfläche zur schnellen und einfachen Montage auf weiteren PACKOUT™-Materialien.
- 22 kg Nutzlast.
- Teil des modularen PACKOUT™ Aufbewahrungssystems.
- Konstruktion aus stoßfesten Polymeren - ideal für den Baustelleneinsatz.



Beschreibung	Abmessungen (mm)	Inhalt	Bestell-einheit	Artikel-nummer	GTIN	UVP o. MwSt.	UVP inkl. MwSt.
PACKOUT™ Holz-Arbeitsplatte	53 x 607 x 389	1	4	4932472128	4058546325244	74,00 €	88,80 €

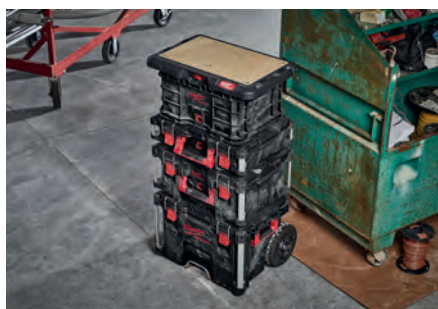

## PACKOUT™ Werkzeugtrage

- Flexible, zusätzliche Aufbewahrungslösung.
- Modulare Konnektivität mit dem PACKOUT™ Sortiment: aufstapeln oder in anderen PACKOUT™ Koffern lagern.
- Kompatibel mit: PACKOUT™ Koffer groß, PACKOUT™ Trolley Koffer, PACKOUT™ Koffer XL, PACKOUT™ Rollbrett.
- Der Tragegriff ermöglicht einen einfachen Transport.
- Die Trennsteg ermöglichen eine individuelle Aufteilung der Werkzeugschale.
- 11 kg Traglast.
- Teil des modularen Aufbewahrungssystems PACKOUT™.



Beschreibung	Abmessungen (mm)	Inhalt	Bestell-einheit	Artikel-nummer	GTIN	UVP o. MwSt.	UVP inkl. MwSt.
PACKOUT™ Werkzeugschale	127 x 503 x 297	1	1	4932480625	4058546409104	53,90 €	64,68 €

## PACKOUT™ Trennstrebe

- Trennsteg für die PACKOUT™ Transportbox.
- Die Strebe ermöglicht es, PACKOUT™ Produkte mit halber Breite auf der Transportbox zu befestigen.
- Befestigungslöcher zur Anbringung von Ladegeräten und anderen Gegenständen.
- Teil des modularen PACKOUT™ Aufbewahrungssystems.



Beschreibung	Abmessungen (mm)	Inhalt	Bestell-einheit	Artikel-nummer	GTIN	UVP o. MwSt.	UVP inkl. MwSt.
PACKOUT™ Transportbox Trenner	234 x 330 x 94	1	1	4932480624	4058546409098	21,50 €	25,80 €



## PACKOUT<sup>™</sup> Adapter für HD Box

- Heavy Duty Box-Adapter für PACKOUT<sup>™</sup> System.
- Passt oben auf die PACKOUT<sup>™</sup> Boxen.
- Zum Transport von HD Boxen auf PACKOUT<sup>™</sup> Boxen oder Koffern.
- Aus stoßfestem Kunststoff gefertigt.



Beschreibung	Abmessungen (mm)	Inhalt	Bestell-einheit	Artikel-nummer	GTIN	UVP o. MwSt.	UVP inkl. MwSt.
PACKOUT <sup>™</sup> Adapter zur Verbindung eines PACKOUT <sup>™</sup> Koffers mit einer HD Box.	117 x 500 x 386	1	1	4932464081	4058546220266	30,80 €	36,96 €

## PACKOUT<sup>™</sup> Schaumstoffeinlagen

- Einlage lässt sich individuell zuschneiden zur optimalen und sicheren Aufbewahrung.
- Langlebige Konstruktion für hohen Schutz der Elektrowerkzeuge.
- Optimierte Aufbewahrung ermöglicht den leichten Zugriff auf den Inhalt.
- 4932471428: Passend für PACKOUT<sup>™</sup> Koffer (4932464079) sowie PACKOUT<sup>™</sup> Koffer groß (4932464080).
- 4932471928: Passend für PACKOUT<sup>™</sup> Trolley Koffer (4932464078).



Beschreibung	Inhalt	Bestell-einheit	Artikel-nummer	GTIN	UVP o. MwSt.	UVP inkl. MwSt.
PACKOUT <sup>™</sup> Schaumstoffeinlagen	2	1	4932471428	4058546290566	18,90 €	22,68 €
PACKOUT <sup>™</sup> Schaumstoffeinlage für Trolley Koffer	1	1	4932471927	4058546298265	45,10 €	54,12 €
Universaleinlagen für PACKOUT <sup>™</sup> Koffer mit Schubladen	2	1	4932479157	4058546369514	17,20 €	20,64 €



## Universaleinlage für PACKOUT<sup>™</sup> Koffer mit Schubladen

**NEU**

- Individuell anpassbar - diese Schaumstoffeinlage kann frei gestaltet werden, indem Sie individuelle Formen entsprechend Ihres Werkzeugs ausschneiden. Ihre Werkzeuge können sicher aufbewahrt werden und sind geschützt.
- Passen Sie Ihre Schaumstoffeinlage in 4 einfachen Schritten an:
  1. Zeichnen Sie die Kontur des Produkts mit einem INKZALL<sup>™</sup> Marker nach.
  2. Schneiden Sie den Umriss mit einem scharfen Messer aus.
  3. Entnehmen Sie die Schaumstofflagen bis zur gewünschten Tiefe.
  4. Legen Sie das Werkzeug in die Schaumstoffeinlage.
- Artikel 4932493993 enthält 2 Schaumstoffeinlagen. Eine Schaumstoffeinlage entspricht der Höhe einer Schublade des PACKOUT<sup>™</sup> Koffers mit 4 Schubladen (4932493189) und der Höhe der schmalen Schubladen des Koffers 4932493190.



Beschreibung	Abmessungen (mm)	Inhalt	Bestell-einheit	Artikel-nummer	GTIN	UVP o. MwSt.	UVP inkl. MwSt.
Universaleinlage für PACKOUT <sup>™</sup> Koffer mit Schubladen (schmale Schubladen)	91 x 414 x 318	2	1	4932493993	4058546511531	17,20 €	20,64 €

## PACKOUT™ Einlagen

- Herausnehmbare Einlagen für PACKOUT™ Boxen und Organiser.
- Ref. 4932478298: Passend für PACKOUT™ Trolley-Koffer (4932464078) und Koffer groß (4932464079).
- Ref. 4932478299: Passend für PACKOUT™ Koffer (4932464080).
- Ref. 4932478300 Passend für PACKOUT™ Organiser (4932464082) und Organiser Compact (4932464083).
- Ref. 4932478301: Passend für PACKOUT™ Organiser Slim (4932471064) und Organiser Slim Compact (4932471065).

Beschreibung	Inhalt	Bestell-einheit	Artikel-nummer	GTIN	UVP o. MwSt.	UVP inkl. MwSt.
① PACKOUT™ Ersatzwerkzeugtrage für PACKOUT™ Trolley Koffer und Koffer groß	1	1	4932478298	4058546344757	9,60 €	11,52 €
② PACKOUT™ Ersatzwerkzeugaufbewahrung für PACKOUT™ Koffer	4	1	4932478299	4058546344764	13,50 €	16,20 €
③ PACKOUT™ Ersatzboxen 5 Stück für Organiser Slim und Organiser Slim Compact	5	1	4932478301	4058546344788	8,10 €	9,72 €
④ PACKOUT™ Ersatzboxen 5 Stück für Organiser und Organiser Compact	5	1	4932478300	4058546344771	8,10 €	9,72 €
⑤ Trennwände für PACKOUT™ Koffer mit 3 Schubladen	8	1	4932479104	4058546368982	13,50 €	16,20 €
⑥ Trennwände für PACKOUT™ Koffer mit 2 Schubladen	8	1	4932479105	4058546368999	13,50 €	16,20 €

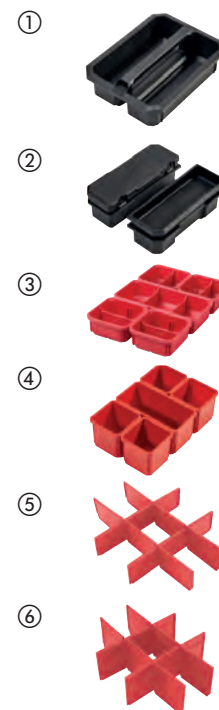

## MAX BITE™ Ringmaulschlüssel- und Zangen Set in PACKOUT™ Schaumstoffeinlage

**NEU**

- MAX BITE™ Maulöffnung für verringertes Abrutschen oder Durchdrehen.
- Abgerundeter T-Profil-Griff für hohen Anwenderkomfort.
- Farbliche Größenmarkierung für schnelles Finden der passenden Werkzeuggröße.
- Zangenbacken mit profiliertem V-Nut für sicheren, präzisen Halt und geringere Abrutschgefahr. Speziell gehärtete Verzahnung 60 HRC.
- Alle Zangen sind speziell gehärtet - 60 HRC - für verbesserte Haltbarkeit.
- Für PACKOUT™ Koffer mit Schubladen.
- Lasergeschnittener, hochwertiger Schaumstoff für perfekte Werkzeugaufbewahrung.



Beschreibung	Inhalt	Bestell-einheit	Artikel-nummer	GTIN	UVP o. MwSt.	UVP inkl. MwSt.
MAX BITE™ Ringmaulschlüssel- und Zangenset in Schaumstoffeinlage, 19-teilig	19	1	4932493339	4058546482107	234,90 €	281,88 €

8 mm, 9 mm, 10 mm, 11 mm, 12 mm, 13 mm, 14 mm, 15 mm, 16 mm, 17 mm, 18 mm, 19 mm, 20 mm, 21 mm und 22 mm MAX BITE™ Ringmaulschlüssel; 210 mm Flachrundzange, 160 mm Seitenschneider, 180 mm Wasserpumpenzange, 150 mm Rollgabelschlüssel

## VDE Zangen und VDE Schraubendreher in PACKOUT<sup>™</sup> Schaumstoffeinlage, 10-teilig

**NEU**

- Durchschlagsprüfung bis 10.000 V AC, Arbeiten bis 1.000 V AC abgesichert.
- Ideales Übersetzungsverhältnis für einfaches Arbeiten.
- Bis zu 60% Kräftersparnis.
- Dünnere Schaft für leichteren und sicheren Zugang zu tief liegenden Schrauben.
- Komfortabler Tri-Lobe Handgriff optimiert für hohen Anwenderkomfort und hohe Kraftübertragung.
- Anti-Roll-Design des Handgriffs.
- Hochwertiger Schaumstoff für lange Haltbarkeit, lasergeschnittene Größenangaben zur einfachen und schnellen Größenerkennung und roter Hintergrund zur schnellen Identifizierung fehlender Werkzeuge.



Beschreibung	Inhalt	Bestell-einheit	Artikel-nummer	GTIN	UVP o. MwSt.	UVP inkl. MwSt.
--------------	--------	-----------------	----------------	------	--------------	-----------------

VDE Zangen und VDE Schraubendreher in PACKOUT <sup>™</sup> Schaumstoffeinlage, 10-teilig	10	1	4932493637	4058546485085	234,90 €	281,88 €
--	----	---	------------	---------------	----------	----------

160 mm VDE Abisolierzange; 210 mm VDE Langbeck-Rundzange; 160 mm VDE Seitenschneider; 180 mm VDE Kombizange; TRILOBE VDE Schraubendreher Schlitz 0,5 X 3 X 100; TRI-LOBE VDE Schraubendreher Schlitz 0,8 X 4 X 100; TRI-LOBE VDE Schraubendreher Schlitz 1,0 X 5,5 X 125; TRI-LOBE VDE Schraubendreher PZ 1 x 80; TRI-LOBE VDE Schraubendreher PZ 2 x 100; Spannungsprüfer

## Zangen und Schraubendreher in PACKOUT<sup>™</sup> Schaumstoffeinlage, 10-teilig

**NEU**

- Komfortabler 3-flächiger Tri-Lobe Handgriff für besten Halt und optimale Kraftübertragung.
- Permanent sichtbare Kennzeichnung der Aufnahme zur leichten Identifizierung.
- Gehärtete magnetische Spitze für lange Lebensdauer und sicheren Halt.
- Ideales Übersetzungsverhältnis für einfaches Arbeiten.
- Verrundete Kanten am Arbeitskopf verhindern unbeabsichtigte Beschädigungen.
- Hochwertiger Schaumstoff für lange Haltbarkeit, lasergeschnittene Größenangaben zur einfachen und schnellen Größenerkennung und roter Hintergrund zur schnellen Identifizierung fehlender Werkzeuge.



Beschreibung	Inhalt	Bestell-einheit	Artikel-nummer	GTIN	UVP o. MwSt.	UVP inkl. MwSt.
--------------	--------	-----------------	----------------	------	--------------	-----------------

Zangen und Schraubendreher in PACKOUT <sup>™</sup> Schaumstoffeinlage, 10-teilig	10	1	4932493638	4058546485092	199,90 €	239,88 €
--	----	---	------------	---------------	----------	----------

250 mm Wasserpumpenzange; 180 mm Kombizange; 205 mm Langbeck-Rundzange; 160 mm Seitenschneider; Tri-Lobe Schraubendreher PZ1 x 100; PZ2 x 125; Tri-Lobe Schraubendreher Schlitz SL 0,5 x 3 x 75; SL 0,8 x 4 x 100; SL 1,0 x 5,5 x 125; SL 1,2 x 6,5 x 125

## Sanitär-Werkzeug in PACKOUT™ Schaumstoffeinlage, 8-teilig

**NEU**

- Wasserpumpenzange: Durchgesteckte Gelenkkonstruktion sorgt für maximale Belastbarkeit, Induktionsgehärtete Verzahnung mit Selbstklemmeffekt.
- Seitenschneider und Langbeck-Rundzange: Induktivgehärtete Schneiden für lange Lebensdauer.
- Kompakt-Handbügelsäge: Werkzeugloser Sägeblattwechsel.
- Mini-Rohrabschneider: Chrom-Stützrollen für lange Haltbarkeit und hohen Korrosionsschutz.
- Hochwertiger Schaumstoff für lange Haltbarkeit, lasergeschnittene Größenangaben zur einfachen und schnellen Größenerkennung und roter Hintergrund zur schnellen Identifizierung fehlender Werkzeuge.



Beschreibung	Inhalt	Bestell-einheit	Artikel-nummer	GTIN	UVP o. MwSt.	UVP inkl. MwSt.
Sanitär-Werkzeug in PACKOUT™ Schaumstoffeinlage, 8-teilig	8	1	4932493639	4058546485108	279,90 €	335,88 €
250 mm Wasserpumpenzange; 205 mm Langbeck-Rundzange; 160 mm Seitenschneider; Stift-Entgrater; Torpedo Kompakt-Wasserwaage; Kompakt Hand-Bügelsäge; Constant HD Rohrabschneider 42 mm; Mini Rohrabschneider 22 mm						

## 3/8" Ratsche, Steckschlüssel und Ratschen-Ringmaulschlüssel in PACKOUT™ Schaumstoffeinlage, 55-teilig

**NEU**

- 90-Zahn-Design mit 4° Rückholwinkel zum leichten Arbeiten in beengten Platzverhältnissen.
- Steckschlüsseleinsätze mit FOUR FLAT™ Anti-Roll-Design zum Ansetzen von Schraubenschlüsseln.
- Ringmaulschlüssel bieten 144-Zahn-Design mit 2,5° Rückholwinkel für Flexibilität auch in beengten Platzverhältnissen.
- Ringmaulschlüssel bieten MAX BITE™ Maulöffnung für verringertes Abrutschen und Durchdrehen und bis zu 25% mehr Drehmoment.
- Klappschlüssel für Innensechskant und TX bieten einfachen Zugang und zuverlässige Aufbewahrungslösung.
- Ergonomischer Griff für bequemen und sicheren Halt.
- Hochwertiger Schaumstoff für lange Haltbarkeit, lasergeschnittene Größenangaben zur einfachen und schnellen Größenerkennung und roter Hintergrund zur schnellen Identifizierung fehlender Werkzeuge.



Beschreibung	Inhalt	Bestell-einheit	Artikel-nummer	GTIN	UVP o. MwSt.	UVP inkl. MwSt.
3/8" Ratsche, Steckschlüssel und Ratschen-Ringmaulschlüssel in PACKOUT™ Schaumstoffeinlage, 55-teilig	55	1	4932493640	4058546485115	274,90 €	329,88 €
3/8" Ratsche; Standard Steckschlüsseleinsätze: 6 mm, 7 mm, 8 mm, 9 mm, 10 mm, 11 mm, 12 mm, 13 mm, 14 mm, 15 mm, 16 mm, 17 mm, 18 mm, 19 mm; Steckschlüsseleinsätze lang: 6 mm, 7 mm, 8 mm, 9 mm, 10 mm, 11 mm, 12 mm, 13 mm, 14 mm, 15 mm, 16 mm, 17 mm, 18 mm, 19 mm; 3/8" Verlängerung 76 mm und 152 mm; 3/8" Universalgelenk; MAX BITE™ Ratschen-Ringmaulschlüssel: 8 mm, 10 mm, 12 mm, 13 mm, 14 mm, 15 mm, 17 mm; Klappschlüssel Innensechskant; Klappschlüssel TX						

## Holzbearbeitungs-Werkzeug in PACKOUT™ Schaumstoffeinlage, 6-teilig

**NEU**

- Metallkern für lange Standzeit.
- Robuste Metall-Schlagkappe für lange Lebensdauer.
- Shockshield-Griff reduziert Vibrationsspitzen, trägt zur Verringerung von Ermüdungserscheinungen bei und bietet beste Haltbarkeit.
- Hochwertiger Schaumstoff für lange Haltbarkeit, lasergeschnittene Größenangaben zur einfachen und schnellen Größenerkennung und roter Hintergrund zur schnellen Identifizierung fehlender Werkzeuge.



Beschreibung	Inhalt	Bestell-einheit	Artikel-nummer	GTIN	UVP o. MwSt.	UVP inkl. MwSt.
Holzbearbeitungs-Werkzeug in PACKOUT™ Schaumstoffeinlage, 6-teilig	6	1	4932493641	4058546485122	149,90 €	179,88 €
Stechbeitel 6 mm; Stechbeitel 12 mm; Stechbeitel 19 mm; Stechbeitel 25 mm; Nagelisen mit breiter Schlaufe 250 mm; Stahl-Klauenhammer, gerade Ausführung 450 g						



## Schneid- und Messwerkzeug in PACKOUT<sup>™</sup> Schaumstoffeinlage, 4-teilig

**NEU**

- Werkzeugfreier Sägeblatt-Wechsel.
- Hochwertige Micro Carbide Abbrechklinge.
- Reißfeste Beschichtung stärkt die ersten 15 cm des Bandes.
- Hochwertiger Schaumstoff für lange Haltbarkeit, lasergeschnittene Größenangaben zur einfachen und schnellen Größenerkennung und roter Hintergrund zur schnellen Identifizierung fehlender Werkzeuge.



Beschreibung	Inhalt	Bestell-einheit	Artikel-nummer	GTIN	UVP o. MwSt.	UVP inkl. MwSt.
--------------	--------	-----------------	----------------	------	--------------	-----------------

Schneid- und Messwerkzeug in PACKOUT <sup>™</sup> Schaumstoffeinlage, 4-teilig	4	1	4932493642	4058546485139	114,90 €	137,88 €
--	---	---	------------	---------------	----------	----------

300 mm Hand-Bügelsäge; Cuttermesser mit 18 mm Abbrechklinge; Premium-Bandmaß 5 m; INKZALL<sup>™</sup> Permanentmarker, schwarz

## Zangen in PACKOUT<sup>™</sup> Schaumstoffeinlage, 8-teilig

**NEU**

- Ideales Übersetzungsverhältnis für einfaches Arbeiten.
- Verrundete Kanten am Arbeitskopf verhindern unbeabsichtigte Beschädigungen.
- Entgegengesetzte Verzahnung für maximale Kraftübertragung.
- Durchgesteckte Gelenkkonstruktion sorgt für maximale Belastbarkeit.
- Hochwertiger Schaumstoff für lange Haltbarkeit, lasergeschnittene Größenangaben zur einfachen und schnellen Größenerkennung und roter Hintergrund zur schnellen Identifizierung fehlender Werkzeuge.



Beschreibung	Inhalt	Bestell-einheit	Artikel-nummer	GTIN	UVP o. MwSt.	UVP inkl. MwSt.
--------------	--------	-----------------	----------------	------	--------------	-----------------

Zangen in PACKOUT <sup>™</sup> Schaumstoffeinlage, 8-teilig	8	1	4932493643	4058546485146	309,90 €	371,88 €
---	---	---	------------	---------------	----------	----------

180 mm Wasserpumpenzange; 250 mm Wasserpumpenzange;  
300 mm Wasserpumpenzange; 165 mm Kombizange; 180 mm Kombizange;  
205 mm Langbeck-Rundzange; 160 mm Seitenschneider; 200 mm Kraft-Seitenschneider

## Feinschraubendreher und Schraubendreher in PACKOUT<sup>™</sup> Schaumstoffeinlage, 17-teilig

**NEU**

- Durchgehende Klinge für längere Lebensdauer.
- Längere Klinge für verbesserte Sicht auf den Arbeitsbereich und größere Reichweite.
- 360° drehbare Endkappen für präzise Kontrolle.
- Präzisionsgefertigte Bitspitzen sorgen für einen sicheren Halt und eine lange Lebensdauer.
- Verchromte Klinge für höheren Korrosionsschutz.
- Hochwertiger Schaumstoff für lange Haltbarkeit, lasergeschnittene Größenangaben zur einfachen und schnellen Größenerkennung und roter Hintergrund zur schnellen Identifizierung fehlender Werkzeuge.



Beschreibung	Inhalt	Bestell-einheit	Artikel-nummer	GTIN	UVP o. MwSt.	UVP inkl. MwSt.
--------------	--------	-----------------	----------------	------	--------------	-----------------

Feinschraubendreher und Schraubendreher in PACKOUT <sup>™</sup> Schaumstoffeinlage, 17-teilig	17	1	4932493644	4058546485153	139,90 €	167,88 €
---	----	---	------------	---------------	----------	----------

Feinschraubendreher PH 00 / PH 0 / SL 1,6 / SL 2 / SL 3,2 / SL 4; TX  
Feinschraubendreher T6 / T7 / T8 / T9 / T10 / T15; Tri-Lobe Schraubendreher  
PH 2 x 125; Tri-Lobe Schraubendreher SL 0,8 x 4 x 100; Tri-Lobe  
Schraubendreher T20 x 100; Spannungsprüfer 0,5 x 3 x 65; Schraubmeißel

## Ratschen- und Steckschlüsseleinsätze in PACKOUT™ Schaumstoffeinlage

- 90-Zahn-Design mit 4° Rückholwinkel zum leichten Arbeiten in beengten Platzverhältnissen.
- FOUR FLAT™ Anti-Roll-Design zum Ansetzen von Schraubenschlüsseln.
- Für PACKOUT™ Koffer mit Schubladen.
- Lasergeschnittener, hochwertiger Schaumstoff für perfekte Werkzeugaufbewahrung.

Beschreibung	Inhalt	Bestell-einheit	Artikel-nummer	GTIN	UVP o. MwSt.	UVP inkl. MwSt.
① <b>1/2" Ratsche, Steckschlüsseleinsätze und Innensechskantschlüssel Set in PACKOUT™ Schaumstoffeinlage, 70-teilig</b>  1/2" Ratsche; 10 mm, 11 mm, 12 mm, 13 mm, 14 mm, 15 mm, 16 mm, 17 mm, 18 mm, 19 mm, 20 mm, 21 mm, 22 mm, 23 mm, 24 mm 1/2" standard Steckschlüsseleinsätze und 10 mm, 11 mm, 12 mm, 13 mm, 14 mm, 15 mm, 16 mm, 17 mm, 18 mm, 19 mm lange Steckschlüsseleinsätze; 76mm und 127mm 1/2" Verlängerungen; 9-teiliges Innensechskantschlüssel Set; Shockwave™ schlagfeste Schrauberrits: 2 x TX10, 4 x TX15, 5 x TX20, 5 x TX25, 5 x TX30, 2 x TX40, 1 x TX50, 1 x TX B07, 1 x TX B08, 1 x TX B09, 1 x TX B010, 1 x TX B015, 1 x TX B020, 1 x TX B025. 1 x Shockwave™ schlagfester Schnellwechsel-Bithalter	70	1	4932480716	4058546410018	283,70 €	340,44 €
② <b>1/4" Ratsche, Steckschlüsseleinsätze, Schraubendreher und Rollgabelschlüssel Set in PACKOUT™ Schaumstoffeinlage</b>  1/4" Ratsche; 5 mm, 5,5 mm, 6 mm, 7 mm, 8 mm, 9 mm, 10 mm, 11 mm, 12 mm, 13 mm, 14 mm, 15 mm 1/4" standard und lange Steckschlüsseleinsätze; 1/4" Verlängerungen 76 mm und 152 mm, 1/4" Universalgelenk; 6 Tri-Lobe Schraubendreher (SL3 /SL 4 / SL5 / SL 6 / PH 1 / PH 2); 250 mm Rollgabelschlüssel	35	1	4932480717	4058546410025	169,80 €	203,76 €



## PACKOUT™ Werkzeugtasche

- Teil des modularen PACKOUT™ Aufbewahrungssystems.
- Robuste Konstruktion aus 1680 DEN Ballistic-Nylon.
- Robuster Kunststoffboden.
- Metallbeschläge.
- Hochwertiger, ummantelter Tragegriff.



Beschreibung	Abmessungen (mm)	Anzahl Fächer	Inhalt	Bestell-einheit	Artikel-nummer	GTIN	UVP o. MwSt.	UVP inkl. MwSt.
① 25 cm PACKOUT™ Werkzeugtasche	300 x 250 x 320	28	1	1	4932464084	4058546220297	76,10 €	91,32 €
② 40 cm PACKOUT™ Werkzeugtasche	250 x 400 x 430	31	1	1	4932464085	4058546220303	113,90 €	136,68 €
③ 50 cm PACKOUT™ Werkzeugtasche	280 x 500 x 430	32	1	1	4932464086	4058546220310	126,90 €	152,28 €



## PACKOUT™ 38 cm Werkzeugtasche, geschlossen

**NEU**

- Robuste Konstruktion aus 1680 DEN Ballistic-Nylon.
- Verstärkter Stoff erhöht die Haltbarkeit.
- Verstärkte Kanten und Metallbeschläge für lange Lebensdauer.
- 65 Fächer und Taschen für eine optimale Organisation der Werkzeuge.
- Schulterriemen und ergonomischer Tragegriff.
- Halterung für Klebebänder für schnellen Zugriff.
- Robuster PACKOUT™ Kunststoffboden schützt Werkzeuge vor Feuchtigkeit und Schmutz.
- Teil des modularen PACKOUT™ Aufbewahrungssystems.



Beschreibung	Abmessungen (mm)	Inhalt	Bestell-einheit	Artikel-nummer	GTIN	UVP o. MwSt.	UVP inkl. MwSt.
PACKOUT™ 38 cm geschlossene Werkzeugtasche	510 x 460 x 260	1	1	4932493623	4058546484941	199,00 €	238,80 €



## PACKOUT™ 25 cm Werkzeugtasche

**NEU**

- Robuste Konstruktion aus 1680 DEN Ballistic-Nylon.
- Verstärkter Stoff erhöht die Haltbarkeit.
- Verstärkte Kanten und Metallbeschläge für lange Lebensdauer.
- 35 Fächer und Taschen für eine optimale Organisation der Werkzeuge.
- Schulterriemen und ergonomischer Tragegriff.
- Halterung für Klebebänder für schnellen Zugriff.
- Robuster PACKOUT™ Kunststoffboden schützt Werkzeuge vor Feuchtigkeit und Schmutz.
- Teil des modularen PACKOUT™ Aufbewahrungssystems.



Beschreibung	Abmessungen (mm)	Inhalt	Bestell-einheit	Artikel-nummer	GTIN	UVP o. MwSt.	UVP inkl. MwSt.
PACKOUT™ 25 cm Werkzeugtasche	480 x 380 x 230	1	1	4932493622	4058546484934	159,00 €	190,80 €



## PACKOUT™ Arbeitstasche

- Teil des modularen PACKOUT™ Aufbewahrungssystems.
- Robuste Konstruktion aus 1680 DEN Ballistic-Nylon.
- Stoßfester Boden für sicheren Stand und zum Schutz vor Wasser und Schmutz.
- Großer Stauraum für größere Elektrowerkzeuge.
- Gepolsterter Schultergurt, Tragegriff oben und seitlich für flexible Tragemöglichkeiten.



Beschreibung	Abmessungen (mm)	Inhalt	Bestell-einheit	Artikel-nummer	GTIN	UVP o. MwSt.	UVP inkl. MwSt.
① 38 cm PACKOUT™ Arbeitstasche	427 x 381 x 254	1	1	4932471066	4058546286941	85,90 €	103,08 €
② 50 cm PACKOUT™ Arbeitstasche	427 x 508 x 279	1	1	4932471067	4058546286958	98,80 €	118,56 €



## PACKOUT™ Techniker Tasche

- Teil des modularen PACKOUT™ Aufbewahrungssystems.
- Robuste Konstruktion aus 1680 DEN Ballistic-Nylon - langlebig auch im Einsatz auf der Baustelle.
- 58 Taschen. Hardcase-geschützte Elektroniktasche.
- Sichere und geschützte Aufbewahrung von Laptops und Tablets.
- Stoßfester Boden für sicheren Stand und zum Schutz vor Wasser und Schmutz.



Beschreibung	Abmessungen (mm)	Inhalt	Bestell-einheit	Artikel-nummer	GTIN	UVP o. MwSt.	UVP inkl. MwSt.
38 cm PACKOUT™ Technikertasche	432 x 432 x 279	1	1	4932471130	4058546287580	147,40 €	176,88 €



## PACKOUT™ Rucksack

- Teil des modularen PACKOUT™ Aufbewahrungssystems.
- Robuste Konstruktion aus 1680 DEN Ballistic-Nylon - langlebig auch im Einsatz auf der Baustelle.
- 48 Taschen inklusive Hardcase-Elektroniktasche.
- Extra gepolsterter Rückbereich, Brustgurt und Trolleyschlaufe auf der Rückseite für hohen Anwenderkomfort.
- Stoßfester Boden für sicheren Stand und zum Schutz vor Wasser und Schmutz.



Beschreibung	Abmessungen (mm)	Inhalt	Bestell-einheit	Artikel-nummer	GTIN	UVP o. MwSt.	UVP inkl. MwSt.
PACKOUT™ Rucksack	508 x 381 x 292	1	1	4932471131	4058546287597	147,40 €	176,88 €





## PACKOUT<sup>™</sup> Kühltasche

- Teil des modularen PACKOUT<sup>™</sup> Aufbewahrungssystems.
- 20 l Volumen.
- Isolierung hält den Inhalt bis zu 24 Stunden kühl.
- Stoßfester Boden für sicheren Stand und zum Schutz vor Wasser und Schmutz.
- Schultergurt für leichten Transport.



Beschreibung	Abmessungen (mm)	Inhalt	Bestell-einheit	Artikel-nummer	GTIN	UVP o. MwSt.	UVP inkl. MwSt.
PACKOUT <sup>™</sup> Kühltasche	406 x 394 x 254	1	1	4932471132	4058546287603	85,90 €	103,08 €

## PACKOUT<sup>™</sup> Thermobecher

- Doppelwandige Vakuumisolierung für ganztägige Hitze- und Kältespeicherung.
- Drehbarer Magnetverschluss für einfaches Öffnen.
- 18/8-Edelstahl für lange Haltbarkeit.
- Spülmaschinenfest.
- Dreh- Verriegelungsmechanismus für die Verbindung mit allen PACKOUT<sup>™</sup> Komponenten.



Beschreibung	Inhalt	Bestell-einheit	Artikel-nummer	GTIN	UVP o. MwSt.	UVP inkl. MwSt.
PACKOUT <sup>™</sup> Thermobecher 600 ml	1	6	4932479074	4058546368685	32,30 €	38,76 €
PACKOUT <sup>™</sup> Thermobecher 900 ml	1	6	4932479075	4058546368692	37,70 €	45,24 €



## PACKOUT™ Thermosflaschen

**NEU**

- Doppelwandige Vakuumisolierung für ganztägige Hitze- und Kältespeicherung.
- 18/8-Edelstahl für lange Haltbarkeit.
- Spülmaschinenfest.
- Deckel sind mit allen PACKOUT™ Thermosflaschen kompatibel.
- Dreh- Verriegelungsmechanismus für die Verbindung mit allen PACKOUT™ Komponenten.
- Teil des modularen PACKOUT™ Aufbewahrungssystems.

Beschreibung	Abmessungen (mm)	Inhalt	Bestell-einheit	Artikel-nummer	GTIN	UVP o. MwSt.	UVP inkl. MwSt.
① PACKOUT™ Thermosflasche 530 ml mit Schraubdeckel, rot	267 x 80 x 80	1	8	4932493991	4058546511517	34,90 €	41,88 €
PACKOUT™ Thermosflasche 530 ml mit Schraubdeckel, schwarz	267 x 80 x 80	1	8	4932493992	4058546511524	34,90 €	41,88 €
PACKOUT™ Thermosflasche 700 ml mit Schraubdeckel, rot	305 x 86 x 86	1	8	4932493465	4058546483364	39,90 €	47,88 €
② PACKOUT™ Thermosflasche 700 ml mit Schraubdeckel, schwarz	305 x 86 x 86	1	8	4932493466	4058546483371	39,90 €	47,88 €
③ PACKOUT™ Thermosflasche 1065 ml mit Schraubdeckel, rot	318 x 100 x 100	1	6	4932493467	4058546483388	44,90 €	53,88 €
PACKOUT™ Thermosflasche 1065 ml mit Schraubdeckel, schwarz	318 x 100 x 100	1	6	4932493468	4058546483395	44,90 €	53,88 €
④ PACKOUT™ Schraubdeckel	105 x 78 x 78	1	8	4932493464	4058546483357	14,90 €	17,88 €



## PACKOUT™ Werkstattorganisation - Starterset Elektrowerkzeuge

**NEU**

- Beinhaltet PACKOUT™ Maschinenhalter, M18™ Akkuhalter und M12™ Akkuhalter.

Beschreibung	Inhalt	Bestell-einheit	Artikel-nummer	GTIN	UVP o. MwSt.	UVP inkl. MwSt.
PACKOUT™ Werkstattorganisation - Starterset Elektrowerkzeuge	4	1	4932493620	4058546484910	99,90 €	119,88 €





## PACKOUT<sup>™</sup> Aufbewahrungshaken

**NEU**

- Hochfeste Stahlhaken für die Aufbewahrung selbst schwerer Werkzeuge und Gegenstände.
- Hakenbeschichtung schützt das Werkzeug.
- Schneller Zugriff auf alle Werkzeuge.
- Sichere und einfache Montage mit Click & Lock Mechanismus.
- Gestalten Sie Ihre Werkstatt ganz nach Ihren Wünschen.
- Teil des modularen PACKOUT<sup>™</sup> Aufbewahrungssystems.

Beschreibung	Abmessungen (mm)	Inhalt	Bestell-einheit	Artikel-nummer	GTIN	UVP o. MwSt.	UVP inkl. MwSt.
① PACKOUT <sup>™</sup> Universalhaken gerade	203 x 89 x 229	1	5	4932480700	4058546409852	18,90 €	22,68 €
② PACKOUT <sup>™</sup> Universalhaken gebogen	279 x 89 x 152	1	5	4932480701	4058546409869	18,90 €	22,68 €
③ PACKOUT <sup>™</sup> Haken groß	203 x 152 x 229	1	3	4932480702	4058546409876	20,90 €	25,08 €
④ PACKOUT <sup>™</sup> S-Haken	38 x 89 x 178	1	5	4932480703	4058546409883	12,90 €	15,48 €
⑤ PACKOUT <sup>™</sup> Universalhaken kurz, gerade	102 x 89 x 102	1	5	4932480704	4058546409890	8,90 €	10,68 €
⑥ PACKOUT <sup>™</sup> Universalhaken kurz, gebogen	178 x 89 x 76	1	5	4932480705	4058546409906	8,90 €	10,68 €
⑦ PACKOUT <sup>™</sup> Hakenreihe Metall	100 x 232 x 77	1	6	4932493384	4058546482558	19,90 €	23,88 €
⑧ PACKOUT <sup>™</sup> Einzelhaken Metall, kurz	98 x 98 x 120	1	5	4932493383	4058546482541	8,90 €	10,68 €



## PACKOUT™ Aufbewahrungslösungen

**NEU**

- Einfacher und schneller Zugriff auf alle Werkzeuge.
- Sichere und einfache Montage mit Click & Lock Mechanismus.
- Gestalten Sie Ihre Werkstatt ganz nach Ihren Wünschen.
- Teil des modularen PACKOUT™ Aufbewahrungssystems.

Beschreibung	Abmessungen (mm)	Inhalt	Bestell-einheit	Artikel-nummer	GTIN	UVP o. MwSt.	UVP inkl. MwSt.
① PACKOUT™ Regalfach	254 x 241 x 89	1	5	4932480713	4058546409982	14,90 €	17,88 €
② PACKOUT™ Becherhalter	127 x 102 x 178	1	4	4932480706	4058546409913	8,90 €	10,68 €
③ PACKOUT™ Rollenhalter	165 x 102 x 330	1	5	4932480707	4058546409920	13,90 €	16,68 €
④ PACKOUT™ Zangenaufbewahrung	89 x 241 x 127	1	6	4932480710	4058546409951	13,90 €	16,68 €
⑤ PACKOUT™ Schraubendreheraufbewahrung	90 x 236 x 90	1	6	4932480711	4058546409968	11,90 €	14,28 €
⑥ PACKOUT™ Gürtelclip-Halterung	90 x 234 x 40	1	6	4932493377	4058546482480	14,90 €	17,88 €
⑦ PACKOUT™ Magnet-Regalfach	92 x 234 x 65	1	4	4932493378	4058546482497	29,90 €	35,88 €
⑧ PACKOUT™ Aufbewahrungskorb	172 x 252 x 190	1	4	4932493379	4058546482503	14,90 €	17,88 €



## PACKOUT™ Akkuhalter

**NEU**

- Aufbewahrungsmöglichkeit für Akkus.
- Einklippen der Akkus für eine sichere Aufbewahrung.
- Schneller Zugriff auf alle Akkus.
- Sichere und einfache Montage mit Click & Lock Mechanismus.
- Gestalten Sie Ihre Werkstatt ganz nach Ihren Wünschen.
- Teil des modularen PACKOUT™ Aufbewahrungssystems.

Beschreibung	Abmessungen (mm)	Inhalt	Bestell-einheit	Artikel-nummer	GTIN	UVP o. MwSt.	UVP inkl. MwSt.
① PACKOUT™ M12™ Akkuhalter	66 x 102 x 330	1	6	4932480708	4058546409937	12,90 €	15,48 €
② PACKOUT™ M18™ Akkuhalter	102 x 102 x 330	1	4	4932480709	4058546409944	14,90 €	17,88 €

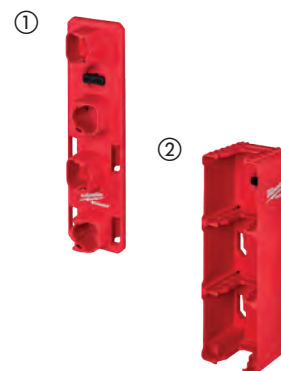



## PACKOUT™ Aufbewahrung

**NEU**

- Einfacher und schneller Zugriff auf alle Werkzeuge.
- Sichere und einfache Montage mit Click & Lock Mechanismus.
- Gestalten Sie Ihre Werkstatt ganz nach Ihren Wünschen.
- Teil des modularen PACKOUT™ Aufbewahrungssystems.

	Beschreibung	Abmessungen (mm)	Inhalt	Bestell-einheit	Artikel-nummer	GTIN	UVP o. MwSt.	UVP inkl. MwSt.
①	PACKOUT™ Aufbewahrungsstation für Akkuschauber	254 x 241 x 356	1	2	4932480712	4058546409975	33,90 €	40,68 €
②	PACKOUT™ Aufbewahrung für langstielige Werkzeuge	178 x 241 x 356	1	3	4932480714	4058546409999	39,90 €	47,88 €
③	PACKOUT™ Stielhalter, Einzelhalter	347 x 97 x 127	1	6	4932493382	4058546482534	17,90 €	21,48 €

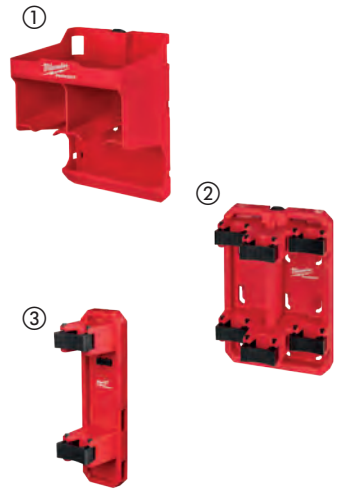

## PACKOUT™ Lagerkisten

**NEU**

- Zur Aufbewahrung von Schrauben, Klebeband und anderen Kleinteilen.
- Lagerkisten mit herausnehmbaren Trennwänden und Innenfächern für zusätzliche Organisation.
- Zur Aufhängung an PACKOUT™ Wandmontageplatten geeignet.
- Lagerkisten passen in den PACKOUT™ Organizer (4932464082) & PACKOUT™ Compact-Organiser (4932464083).
- Magnetschalen passen in den PACKOUT™ Organizer (4932464082) & PACKOUT™ Compact-Organiser (4932464083).
- Magnetschalen können dank der magnetischen Rückseite auch an Metalloberflächen befestigt werden.
- Konstruktion aus stoßfesten Polymeren.
- Teil des modularen PACKOUT™ Aufbewahrungssystems.

	Beschreibung	Abmessungen (mm)	Inhalt	Bestell-einheit	Artikel-nummer	GTIN	UVP o. MwSt.	UVP inkl. MwSt.
①	PACKOUT™ 10x10 cm Lagerkasten	46 x 102 x 102	2	6	4932480698	4058546409838	8,90 €	10,68 €
②	PACKOUT™ 10x20 cm Lagerkasten	46 x 203 x 102	2	6	4932480699	4058546409845	14,90 €	17,88 €
③	PACKOUT™ Magnetschale 10x10 cm	10 x 10 x 45	1	6	4932493380	4058546482510	9,90 €	11,88 €
④	PACKOUT™ Magnetschale 20x10 cm	10 x 20 x 45	1	6	4932493381	4058546482527	14,90 €	17,88 €



## Ultimate Jobsite Rucksack

- Robuste Konstruktion aus 1680 DEN Ballistic-Nylon und stabilen Metallzippnern.
- Robuster Kunststoffboden für sicheren Stand und zum Schutz vor Schmutz und Nässe.
- Verstellbarer Brustgurt und Trolleyschleufe auf der Rückseite.
- Gepolsterte, atmungsaktive Schultergurte für hohen Anwenderkomfort.
- 48 Taschen einschließlich 2 Hardcasetaschen, ideal zur sicheren Aufbewahrung von Elektronik.
- Der Ultimate Jobsite Rucksack ist die ideale Lösung für organisierte Aufbewahrung.



Beschreibung	Abmessungen (mm)	Inhalt	Bestell-einheit	Artikel-nummer	GTIN	UVP o. MwSt.	UVP inkl. MwSt.
Ultimate Jobsite Rucksack	240 x 457 x 518	1	1	4932464833	4058546227784	146,30 €	175,56 €



## Jobsite Rucksack

- Robuste Konstruktion aus 1680 DEN Ballistic-Nylon.
- Robuster Kunststoffboden für sicheren Stand und zum Schutz vor Schmutz und Nässe.
- Gepolsterte, atmungsaktive Schultergurte für hohen Anwenderkomfort.
- Großes Innenfach mit 35 Einsteckfächern.
- Front herunterklappbar zum leichteren Verstauen größerer Gegenstände. Seitliches Fach für Getränkeflaschen.
- Vertikaler Innenteiler mit Einsteckfächern zum übersichtlichen Verstauen von Werkzeugen.
- Laptop-Fach zur sicheren Aufbewahrung von Laptops oder Tablets.
- Vorderes, leicht zugängliches Fach für zusätzlichen Stauraum.



Beschreibung	Abmessungen (mm)	Inhalt	Bestell-einheit	Artikel-nummer	GTIN	UVP o. MwSt.	UVP inkl. MwSt.
Jobsite Rucksack	363 x 203 x 594	1	1	48228200	045242333943	109,60 €	131,52 €



## Handwerker-Rucksack

- Hochwertige Konstruktion aus 1680 DEN Ballistic-Nylon.
- Gepolsterte Schultergurte für hohen Anwenderkomfort.
- Laptop-Fach zur sicheren Aufbewahrung von Laptops oder Tablets.
- 18 Einsteckfächer für eine Vielzahl von Verstaumöglichkeiten.

Beschreibung	Abmessungen (mm)	Inhalt	Bestell-einheit	Artikel-nummer	GTIN	UVP o. MwSt.	UVP inkl. MwSt.
Handwerker-Rucksack	360 x 210 x 520	1	1	4932464252	4058546221973	90,60 €	108,72 €



## Kompakt-Rucksack

- Robuste Konstruktion aus 1680 DEN Ballistic-Nylon und stabilen Metallzippem.
- Verstärkter Boden schützt den Inhalt.
- Verstellbarer Brustgurt und Trolleyschlaufe auf der Rückseite.
- Gepolsterte und atmungsaktive Schultergurte für hohen Anwenderkomfort.
- 22 Taschen inklusive gepolsterte Elektroniktasche für optimale Organisation.

Beschreibung	Abmessungen (mm)	Inhalt	Bestell-einheit	Artikel-nummer	GTIN	UVP o. MwSt.	UVP inkl. MwSt.
Kompakt-Rucksack	200 x 300 x 498	1	1	4932464834	4058546227791	134,50 €	161,40 €



## Jobsite Kühltasche

- Robuste Konstruktion aus 1680 DEN Ballistic-Nylon und stabilen Metallzippem.
- Speziell entwickelt, um den Bedingungen auf der Baustelle standzuhalten.
- Doppelt isoliert und auslaufsicher, hält die Kühltasche den Inhalt bis zu 24 Stunden gekühlt.
- Bandmaß-Clip zur sicheren Aufbewahrung eines Bandmaßes, auch als Flaschenöffner verwendbar.
- Gepolsterter Schultergurt mit Metallhaken für lange Lebensdauer.
- Elektroniktasche zur sicheren Aufbewahrung.

Beschreibung	Abmessungen (mm)	Inhalt	Bestell-einheit	Artikel-nummer	GTIN	UVP o. MwSt.	UVP inkl. MwSt.
Jobsite Kühltasche	280 x 350 x 380	1	1	4932464835	4058546227807	72,90 €	87,48 €



## Elektriker-Werkzeugtasche

- Robuste Konstruktion aus 1680 DEN Ballistic-Nylon.
- Doppelte Naht sowie Nietnaht.
- Integrierter Tragegriff für hohen Anwenderkomfort sowie als zusätzliche Aufhängemöglichkeit verwendbar.
- Solider Boden für sicheren Stand, auch wenn die Tasche gefüllt ist.
- Integrierte Gürtelschlaufen ermöglichen das Tragen mit einem Werkzeuggürtel.
- D-Ringe ermöglichen das Befestigen an einem Tragegesirr.
- Metallclip zur sicheren Befestigung eines Bandmaßes.

Beschreibung	Inhalt	Bestell-einheit	Artikel-nummer	GTIN	UVP o. MwSt.	UVP inkl. MwSt.
Elektriker Werkzeugtasche	1	1	48228112	045242509157	54,50 €	65,40 €



## Werkzeuggürtel

- Robuste Konstruktion aus 1680 DEN Ballistic-Nylon.
- Doppelte Naht sowie Nietnaht.
- Gepolsterter 4-Punkt-Gurt verteilt die Gewichtsbelastung für höheren Anwenderkomfort.
- Gepolsterter, atmungsaktiver Gürtel für hohen Anwenderkomfort.
- Integrierter Tragegriff für leichten Transport der Taschen.
- Tragegeschirr abnehmbar.



Beschreibung	Inhalt	Bestell-einheit	Artikel-nummer	GTIN	UVP o. MwSt.	UVP inkl. MwSt.
Werkzeuggürtel	1	1	48228120	045242333974	120,90 €	145,08 €

## Tragegeschirr

- Verstellbare Gurte zur Anpassung der Größe.
- 1680 DEN Ballistic-Nylon.



Beschreibung	Inhalt	Bestell-einheit	Artikel-nummer	GTIN	UVP o. MwSt.	UVP inkl. MwSt.
Tragegeschirr	1	1	48228145	045242358212	42,70 €	51,24 €

## Werkzeuggürtel

- Metallbeschläge und 1680 DEN Ballistic-Nylon für lange Lebensdauer.
- Bis zu 152 mm (6") gepolstert, kann für Umfänge bis 143 mm (5 3/4") eingestellt werden.



Beschreibung	Inhalt	Bestell-einheit	Artikel-nummer	GTIN	UVP o. MwSt.	UVP inkl. MwSt.
Werkzeuggürtel	1	1	48228140	045242358168	48,50 €	58,20 €

## HEAVY DUTY™ Boxen

- HD Box inkl. 2 Schnellverschlüssen und Schaumstoffeinlage.

HD Box Größe	Abmessungen (mm)	Inhalt	Bestell-einheit	Artikel-nummer	GTIN	UVP o. MwSt.	UVP inkl. MwSt.
1	475 x 358 x 132	1	1	4932453385	4002395146376	47,30 €	56,76 €
3	475 x 358 x 230	1	1	4932453386	4002395143634	55,20 €	66,24 €
HD Box Größe 1 mit Universaleinlage		1	1	4932459751	4058546029234	47,30 €	56,76 €
Schnellverschlüsse		2	1	4932373252	4002395347247	8,40 €	10,08 €
PACKOUT™ Adapter zur Verbindung eines PACKOUT™ Koffers mit einer HD Box.		1	1	4932464081	4058546220266	30,80 €	36,96 €
Größe 2 (L x W x H) 475 x 358 x 192 mm		1	1	4932383162	4002395349463	53,00 €	63,60 €
Schnellverschlüsse		2	1	4932373252	4002395347247	8,40 €	10,08 €







Nothing but **HEAVY DUTY.**<sup>TM</sup>

**Techtronic Industries  
Central Europe GmbH**

Walder Straße 53  
D-40724 Hilden  
Tel. 02103 / 960-0 / Fax -238  
[www.milwaukeetool.at](http://www.milwaukeetool.at)

**Techtronic Industries Switzerland AG**

Kirchlindachstrasse 25  
3052 Zollikofen  
Switzerland  
Tel.: +41 (0)31 911 61 61  
Fax: +41 (0)31 911 61 47  
[www.milwaukeetool.ch](http://www.milwaukeetool.ch)

Ihr MILWAUKEE® Fachhändler: