

Milwaukee[®]

Nothing but **HEAVY DUTY.**[™]



2024

HÄNDLER-KATALOG
ZUBEHÖR | HANDWERKZEUGE | AUFBEWAHRUNG
SCHWEIZ

Milwaukee

Nothing but **HEAVY DUTY.**



INHALTSVERZEICHNIS

BOHREN UND MEISSELN

BOHRER: BETON & STEIN

Absaugbohrer & Absaugungslösungen	14-18
SDS-Max - Sonstige	23-25
SDS-Max 4-Schneiden (MX4)	20
SDS-Max Fräsbohrkronen/Hohlbohrkronen	21-22
SDS-Plus 2-Schneiden (M2)	8-11
SDS-Plus 4-Schneiden (MX4)	4-7
SDS-Plus Schlagbohrkronen	18
SDS-Plus Verlängerungen	13
SHOCKWAVE™ Betonbohrer - Rundschaft	33-35

Bohrer: Holz

Flachholzbohrer	43
Forstnerbohrer	39
Holzbohrer	42
Holz-Schlangenbohrer	38
Schalungsbohrer	44
Schlangenbohrer - SHOCKWAVE™ schlagfest	36-37
Selbstbohrer	41
SPEED FEED™ Holzbohrer	44
SWITCHBLADE™ Selbstbohrer - SHOCKWAVE™ schlagfest	40

BOHRER: METALL

HSS-G	55-56
HSS-G Red Colbalt	50-51
HSS-G Ti Red Hex - SHOCKWAVE™ schlagfest	49
HSS-R	57-58
Stufenbohrer	59-62
Thunderweb	52-55

BOHRER: SONSTIGE

Glas- & Fliesenbohrer	34
Multimaterial	33

DIAMANTBOHREN

Diamant-Nassbohrkronen	82
Diamant-Trockenbohrkronen	83-86
M14 Diamantfliesenbohrer	77-78
M14 Diamond Max™ 1/4" Nass-/Trockenbohrer	79-80
THIN KERF Diamant-Nassbohrkronen	81

LOCHSÄGEN

BIG HAWG™ Multimaterial	75
Bi-Metall Contractor Lochsägen	71
HCS Lochsägen	76
HOLE DOZER™ - Bi-Metall	66-69
HOLE DOZER™ - Hartmetall bestückt	70
Kreisschneider	72
Lochsägen - SHOCKWAVE™ schlagfest	76

MEISSEL

SDS-Max	19-23
SDS-Max selbstschärfende Meißel	26
SDS-Plus	4-18
SDS-Plus selbstschärfende Meißel	28
Sechskant 21 mm/ 28 mm / 30 mm	30-31

BEFESTIGEN

Bithalter - SHOCKWAVE™ schlagfest	93-94
Nägeln und Klammern	112-115
Schlagnüsse & Adapter - SHOCKWAVE™ schlagfest	98-111
Schrauberbits	96-97
Schrauberbits - SHOCKWAVE™ schlagfest	88- 92
Winkelschraubvorsatz/Winkelschraubgelenk	96

SÄGEN, TRENNEN UND SCHLEIFEN

SÄGEN

BANDSÄGEBÄNDER 147-148

KREISSÄGEBLÄTTER

Kreissägen	144
Kapp- und Gehrungssägen	145
Tischkreissägen	145
Metall-Handkreissägen	146

STICHSÄGEBLÄTTER

Holz & Kunststoff	133-134
Metall	135-136
Stichsägebblätter für spezielle Materialien	136-137

MULTITOOL ZUBEHÖR

Starlock Aufnahme	138-142
-------------------	---------

SAWZALL™ SÄBELSÄGEBLÄTTER

ABBRUCH HOLZ & NÄGEL

The AX™ Hartmetall Technologie	124
The AX™	125
Thin Kerf	125

METALL

The TORCH™ Hartmetall Technologie	119
The TORCH™	120-121
Thin Kerf	122-123

MULTIMATERIAL

The WRECKER™ Hartmetall Technologie	126
The WRECKER™	127
SAWZALL™ SÄBELSÄGEBLÄTTER SETS	130

SAWZALL™ SÄBELSÄGEBLÄTTER FÜR SPEZIELLE MATERIALIEN 128-129

HOLZ & KUNSTSTOFF 128

HACKZALL™ SÄGEBLÄTTER 131

TRENNEN UND SCHLEIFEN

DIAMANTZUBEHÖR

Diamanttrennscheiben	148-156
Diamant-Topfscheiben	157

SCHLEIFEN

Fächerschleifscheiben	161-162
FIXTEC Mutter	163
Schrupp- und Trennscheiben	158-160

SCHLEIFPAPIER

Bandschleifer	170-171
Schleifblätter für Exzenterschleifer	165-169

SYSTEMZUBEHÖR

Bandsägen	189
Betonverdichter	211
Blechscheren	172
Bohrfutter	185-186
Bohrhämmer	184
Durchgangsratsche	201
Expander	200
Flachübelfräsen	190
Gartengeräte	191-192
Geradschleifer	172
Gewindeschneideisen /-köpfe	207-208
Heizjacke	210
Hobel	190
Hydraulische Pumpe	199
Kabeleinziehgeräte M18 FUEL™	198
Kabelpresswerkzeuge	193-196
Kabelscheren	197-198
Kapp- und Gehrungssägen	179
Kartuschenpressen	209
Knabber	172
Kreissägen	189
Lochstanzen	199
Mauernutfräser	181

Nassbohrkronen	180
Oberfräsen	142
Polierer	173-175
Presswerkzeuge Sanitär	202-204
Rohrreiner	205-207
SAWZALL™ Säbelsäge	179
Schlagschrauber	183
Schleifer	176-177
Schrauber	182
Staubabsauglösungen	188 / 212-213
Stichsäge	179
Test- und Messgeräte	210
Winkelschleifer	187

HANDWERKZEUGE

ABBRUCHWERKZEUGE

Nageleisen und Bolzenschneider	241-242
Stemmeisen	281

HAKEN- UND ANREISSWERKZEUGE

HÄMMER	242-245
--------	---------

KABELEINZIEHSPIRALEN

263

MEISSEL

249

MESSEN UND MARKIEREN

Anschlagwinkel	229
Bandmaße kurz	214-219
Bandmaße lang	221
Gliedermaßstäbe	220
INKZALL™ (Permanent-) Marker	230-231
Schlagschnur	229
Wasserwaagen	222-228
Zimmermannswinkel	229

SCHNEIDWERKZEUG

Blechscheren	238
Bolzenschneider	241
Kabelscheren	240
Messer und Klängen	232-235
Rohrabschneider	239-240
Sägen	236-237
Scheren	237

ZANGEN UND BEFESTIGUNGSWERKZEUGE

Steckschlüssel mit Durchgangsloch	251
Ratschen und Steckschlüsseleinsätze	270-280
Ringmaulschlüssel	264-269
Rohrzangen- und Schlüssel	262-263
Schlüssel Sets	246-247
Schrauber	248-252
TORQUE LOCK™ Gripzangen	258-260
TORQUE LOCK™ Schweißer-Gripzangen	260
Zangen	253-261

AUFBEWAHRUNGSLÖSUNGEN

Einlagen für Werkzeugwägen	287-297 / 312-317
PACKOUT™ Koffer	303-306
PACKOUT™ Kühltaschen und -boxen	309
PACKOUT™ Organisier	306-307
PACKOUT™ Schienensystem	310
PACKOUT™ Sets	300-301
PACKOUT™ Taschen und Rucksäcke	317-320 / 325-326
PACKOUT™ Thermobecher / -Flaschen	320-321
PACKOUT™ Transportkarre & Trolley-Koffer	302-303
PACKOUT™ Werkstattlösungen	321-324
Werkzeuggürtel	327
Werkzeugwägen und Einlagen	284 - 297



BIS ZU

4X

LÄNGERE STANDZEIT IN ARMIERUNG*

*VS Standard 2-Schneider-Bohrer

Bei MILWAUKEE® sind wir unentwegt bestrebt, unsere Produkte im Sinn des Anwenders weiterzuentwickeln. Teil dieser Optimierungen ist es, die Anwendungen und Herausforderungen zu kennen, um die Arbeit des Anwenders so leicht und effizient wie möglich zu gestalten.

Mit der neuen Generation MX4™ Hammerbohrer setzt MILWAUKEE® neue technologische Maßstäbe. Der Vollhartmetallkopf wird größenoptimiert aufgeschweißt und eingelassen für die längstmögliche Standzeit. Die TARGET TIP TECHNOLOGIE ermöglicht präzises Bohren und schnellsten Bohrfortschritt, auch in Armierungseisen.

MX4™ - der Maßstab für SDS-Plus und SDS-Max Hammerbohrer



TARGET TIP TECHNOLOGIE

OPTIMIERTE BOHRLEISTUNG IN ARMIERUNGSEISEN



VOLLHARTMETALLKOPF*

FÜR BESTE PERFORMANCE

*≤10MM



SPITZERE BOHRSPITZE

OPTIMIERTE BOHRLEISTUNG IN ARMIERUNGSEISEN

116

BOHRUNGEN

MIT EINER AKKULADUNG

bei einer Bohrtiefe von 50 mm mit einem 6-mm-MX4-Hammerbohrer und einem 5,5-Ah-High-Output-Akku

PRÄZISIONSGEFERTIGT IN DEUTSCHLAND

VARIABLE 4-SPIRAL-GEOMETRIE

FÜR SCHNELLEREN BOHRFORTSCHRITT

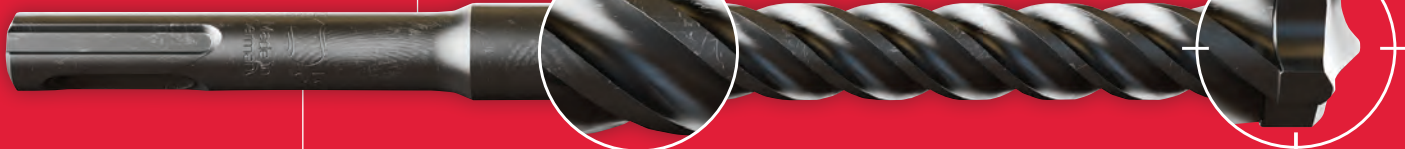

PGM ZERTIFIZIERT

FÜR DÜBELTAUGLICHE BOHRLÖCHER



TARGET TIP TECHNOLOGIE

SDS-Plus MX4 Hammerbohrer - 4-Schneiden



Symmetrische Vier-Schneiden-Geometrie (4 x 90°) garantiert kreisrunde Bohrlöcher für optimale Dübelmontage. Spitzer geformte Bohrspitze für leichtes, punktgenaues Anbohren und längere Standzeit bei Armierungstreffern. Einteiliger, aufgeschweißter Vollhartmetallkopf bei den Ø 5-10 mm und einteiliger, geschlitzter Hartmetallkopf bei den Ø 12-32 mm für optimale Standzeit. 4-spiralige Wendelgeometrie: Die großvolumige Wendel ermöglicht einen optimalen Bohrmehltransport. PGM zertifiziert. Made in Germany.

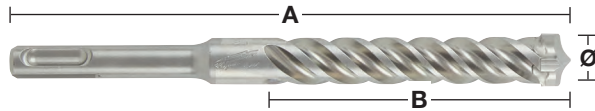
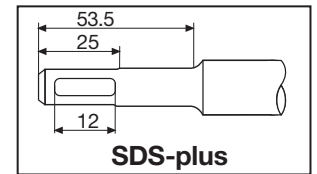

Ø (mm)	Gesamtlänge (mm) A	Arbeitslänge (mm) B	Vorbohren	Inhalt	Bestell- einheit	Artikel- nummer	GTIN	UVP o. MwSt.	UVP inkl. MwSt.
5	115	50		1	1	4932352007	4002395366644	9,57 CHF	10,35 CHF
5	165	100		1	1	4932352008	4002395368891	9,94 CHF	10,75 CHF
5	215	150		1	1	4932478465	4058546346560	16,98 CHF	18,35 CHF
5	265	200		1	1	4932478466	4058546346577	19,29 CHF	20,85 CHF
5	315	250		1	1	4932478467	4058546346584	26,23 CHF	28,35 CHF
5.5	115	50		1	1	4932352009	4002395368907	9,71 CHF	10,50 CHF
5.5	165	100		1	1	4932352010	4002395368914	10,64 CHF	11,50 CHF
5.5	215	150		1	1	4932478469	4058546346607	17,35 CHF	18,75 CHF
5.5	315	250		1	1	4932478470	4058546346614	28,21 CHF	30,50 CHF
6	115	50		1	1	4932352011	4002395368921	9,48 CHF	10,25 CHF
6	165	100		1	1	4932352012	4002395368938	9,57 CHF	10,35 CHF
6	215	150		1	1	4932352013	4002395366705	14,89 CHF	16,10 CHF
6	265	200		1	1	4932352014	4002395366712	17,44 CHF	18,85 CHF
6	315	250		1	1	4932352015	4002395366729	22,43 CHF	24,25 CHF
6.5	115	50		1	1	4932492017	4058546413293	11,56 CHF	12,50 CHF
6.5	165	100		1	1	4932430146	4002395378074	12,49 CHF	13,50 CHF
6.5	215	150		1	1	4932352016	4002395366736	18,59 CHF	20,10 CHF
6.5	265	200		1	1	4932352017	4002395366743	20,91 CHF	22,60 CHF
6.5	315	250		1	1	4932352018	4002395366750	26,69 CHF	28,85 CHF
6.5	465	400		1	1	4932464596	4058546225414	35,25 CHF	38,10 CHF
7	115	50		1	1	4932352019	4002395366767	11,56 CHF	12,50 CHF
7	165	100		1	1	4932352020	4002395366774	12,72 CHF	13,75 CHF
7	215	150		1	1	4932492020	4058546413309	20,58 CHF	22,25 CHF
8	115	50		1	1	4932352021	4002395366781	11,19 CHF	12,10 CHF
8	165	100		1	1	4932352022	4002395366798	11,10 CHF	12,00 CHF
8	215	150		1	1	4932352023	4002395366804	13,41 CHF	14,50 CHF
8	265	200		1	1	4932352024	4002395366811	16,74 CHF	18,10 CHF
8	315	250		1	1	4932352712	4002395373703	23,36 CHF	25,25 CHF
8	365	300		1	1	4932492019	4058546413316	29,79 CHF	32,20 CHF
8	465	400	✓	1	1	4932352713	4002395373710	38,11 CHF	41,20 CHF
9	165	100		1	1	4932352944	4002395376025	12,95 CHF	14,00 CHF
9	215	150		1	1	4932492020	4058546413323	15,03 CHF	16,25 CHF
10	115	50		1	1	4932352025	4002395366828	12,81 CHF	13,85 CHF
10	165	100		1	1	4932352026	4002395366835	13,18 CHF	14,25 CHF
10	215	150		1	1	4932352027	4002395366842	15,73 CHF	17,00 CHF
10	265	200		1	1	4932352028	4002395366859	19,75 CHF	21,35 CHF
10	315	250		1	1	4932352029	4002395366866	23,68 CHF	25,60 CHF
10	365	300		1	1	4932492021	4058546413330	27,94 CHF	30,20 CHF
10	455	400	✓	1	1	4932352030	4002395366873	33,30 CHF	36,00 CHF
10	600	540	✓	1	1	4932352945	4002395376032	49,95 CHF	54,00 CHF
10	1000	940	✓	1	1	4932352946	4002395376049	135,06 CHF	146,00 CHF
11	160	100		1	1	4932492022	4058546413347	15,49 CHF	16,75 CHF
11	210	150		1	1	4932492023	4058546413354	19,89 CHF	21,50 CHF
12	160	110		1	1	4932352031	4002395366880	15,82 CHF	17,10 CHF
12	210	160		1	1	4932352032	4002395366897	18,50 CHF	20,00 CHF
12	260	210		1	1	4932352033	4002395366903	23,68 CHF	25,60 CHF
12	310	260		1	1	4932352034	4002395366910	26,83 CHF	29,00 CHF
12	360	300		1	1	4932492024	4058546413361	32,93 CHF	35,60 CHF
12	450	400	✓	1	1	4932352035	4002395366927	40,33 CHF	43,60 CHF
12	600	550	✓	1	1	4932352947	4002395376056	60,87 CHF	65,80 CHF
12	1000	940	✓	1	1	4932352948	4002395376063	145,24 CHF	157,00 CHF
13	160	100		1	1	4932492025	4058546413378	19,89 CHF	21,50 CHF
13	210	150		1	1	4932492026	4058546413385	25,21 CHF	27,25 CHF
14	160	110		1	1	4932352036	4002395366934	23,22 CHF	25,10 CHF
14	210	150		1	1	4932352037	4002395366941	26,69 CHF	28,85 CHF
14	260	200		1	1	4932352949	4002395376070	29,32 CHF	31,70 CHF
14	310	260		1	1	4932352038	4002395366958	33,77 CHF	36,50 CHF

✓ Mit kurzem Bohrer gleichen Durchmessers vorbohren.

SDS-Plus MX4 Hammerbohrer - 4-Schneiden

✓ Mit kurzem Bohrer gleichen Durchmessers vorbohren.

Ø (mm)	Gesamtlänge (mm) A	Arbeitslänge (mm) B	Vorbohren	Inhalt	Bestell-einheit	Artikel-nummer	GTIN	UVP o. MwSt.	UVP inkl. MwSt.
14	380	330		1	1	4932478473	4058546346645	39,50 CHF	42,70 CHF
14	450	400	✓	1	1	4932352039	4002395366965	49,58 CHF	53,60 CHF
14	600	550	✓	1	1	4932352950	4002395376087	68,36 CHF	73,90 CHF
14	1000	950	✓	1	1	4932352951	4002395376094	158,19 CHF	171,00 CHF
15	160	100		1	1	4932430725	4002395383863	28,49 CHF	30,80 CHF
15	260	200		1	1	4932352952	4002395376100	36,26 CHF	39,20 CHF
15	450	400	✓	1	1	4932492027	4058546413392	52,36 CHF	56,60 CHF
16	160	110		1	1	4932430726	4002395383870	38,58 CHF	41,70 CHF
16	210	160		1	1	4932352953	4002395376117	35,34 CHF	38,20 CHF
16	260	210		1	1	4932352819	4002395374779	37,65 CHF	40,70 CHF
16	310	260		1	1	4932352954	4002395376124	43,11 CHF	46,60 CHF
16	450	400		1	1	4932352820	4002395374786	58,19 CHF	62,90 CHF
16	600	540	✓	1	1	4932352955	4002395376131	71,79 CHF	77,60 CHF
16	1000	950	✓	1	1	4932352956	4002395376148	169,29 CHF	183,00 CHF
17	210	150		1	1	4932478474	4058546346652	46,35 CHF	50,10 CHF
18	200	150		1	1	4932478899	4058546361815	47,18 CHF	51,00 CHF
18	250	200		1	1	4932356502	4002395320950	49,77 CHF	53,80 CHF
18	450	400	✓	1	1	4932356503	4002395320967	56,71 CHF	61,30 CHF
18	600	550	✓	1	1	4932492028	4058546413408	86,77 CHF	93,80 CHF
18	1000	940	✓	1	1	4932479345	4058546371395	170,21 CHF	184,00 CHF
20	250	200		1	1	4932356504	4002395320974	56,71 CHF	61,30 CHF
20	450	400	✓	1	1	4932356505	4002395320981	64,48 CHF	69,70 CHF
20	600	550	✓	1	1	4932492029	4058546413415	103,61 CHF	112,00 CHF
20	1000	940	✓	1	1	4932479346	4058546371401	196,11 CHF	212,00 CHF
22	250	200		1	1	4932399332	4002395359608	61,15 CHF	66,10 CHF
22	450	400	✓	1	1	4932356506	4002395320998	89,18 CHF	96,40 CHF
22	1000	940	✓	1	1	4932479347	4058546371418	209,07 CHF	226,00 CHF
24	250	200		1	1	4932356507	4002395321001	84,83 CHF	91,70 CHF
24	450	400	✓	1	1	4932356508	4002395321018	101,76 CHF	110,00 CHF
24	1000	940	✓	1	1	4932479348	4058546371425	222,94 CHF	241,00 CHF
25	250	200		1	1	4932399333	4002395359615	84,00 CHF	90,80 CHF
25	450	400	✓	1	1	4932356509	4002395321025	107,31 CHF	116,00 CHF
25	1000	940	✓	1	1	4932479349	4058546371432	235,89 CHF	255,00 CHF
28	250	200		1	1	4932399334	4002395359622	101,76 CHF	110,00 CHF
28	450	400	✓	1	1	4932356510	4002395321032	121,18 CHF	131,00 CHF
30	250	200		1	1	4932399335	4002395359639	107,31 CHF	116,00 CHF
30	450	400	✓	1	1	4932356511	4002395321049	132,28 CHF	143,00 CHF
32	450	400	✓	1	1	4932399336	4002395359646	149,86 CHF	162,00 CHF

SDS-Plus Hammerbohrer MX4 - 4-Schneiden / 10er Pack

Ø (mm)	Gesamtlänge (mm) A	Arbeitslänge (mm) B	Inhalt	Bestell-einheit	Artikel-nummer	GTIN	UVP o. MwSt.	UVP inkl. MwSt.
5	115	50	10	1	4932352040	4002395366972	81,50 CHF	88,10 CHF
5	165	100	10	1	4932471250	4058546288785	84,46 CHF	91,30 CHF
5.5	115	50	10	1	4932471251	4058546288792	82,52 CHF	89,20 CHF
5.5	165	100	10	1	4932352041	4002395366989	90,38 CHF	97,70 CHF
6	115	50	10	1	4932352042	4002395366996	80,57 CHF	87,10 CHF
6	165	100	10	1	4932352043	4002395367009	81,50 CHF	88,10 CHF
6	215	150	10	1	4932430234	4002395378951	126,73 CHF	137,00 CHF
6	265	200	10	1	4932471252	4058546288808	148,01 CHF	160,00 CHF
6.5	165	100	10	1	4932479556	4058546373504	106,38 CHF	115,00 CHF
6.5	215	150	10	1	4932430235	4002395378968	158,19 CHF	171,00 CHF
6.5	265	200	10	1	4932459588	4058546027605	177,61 CHF	192,00 CHF
7	165	100	10	1	4932352044	4002395367016	108,23 CHF	117,00 CHF
8	115	50	10	1	4932352045	4002395367023	91,58 CHF	99,00 CHF
8	165	100	10	1	4932352046	4002395367030	91,58 CHF	99,00 CHF
8	215	150	10	1	4932464872	4058546228170	113,78 CHF	123,00 CHF
8	265	200	10	1	4932471253	4058546288815	142,46 CHF	154,00 CHF
10	165	100	10	1	4932352047	4002395367047	109,16 CHF	118,00 CHF
10	215	150	10	1	4932352048	4002395367054	134,14 CHF	145,00 CHF
10	265	200	10	1	4932471254	4058546288822	168,36 CHF	182,00 CHF
10	315	250	10	1	4932471255	4058546288839	201,67 CHF	218,00 CHF
12	160	100	10	1	4932352049	4002395367061	135,06 CHF	146,00 CHF
12	210	150	10	1	4932352050	4002395367078	157,26 CHF	170,00 CHF
12	260	200	10	1	4932471256	4058546288846	201,67 CHF	218,00 CHF
14	210	150	10	1	4932471257	4058546288853	226,64 CHF	245,00 CHF
16	260	200	10	1	4932471258	4058546288860	320,07 CHF	346,00 CHF

SDS-Plus MX4 Hammerbohrer 4-Schneiden / 50er Pack

Ø (mm)	Gesamtlänge (mm) A	Arbeitslänge (mm) B	Inhalt	Bestell-einheit	Artikel-nummer	GTIN	UVP o. MwSt.	UVP inkl. MwSt.
5.5	165	100	50	1	4932472234	4058546326302	369,10 CHF	399,00 CHF
6	115	50	50	1	4932430437	4002395380985	359,85 CHF	389,00 CHF
6	165	100	50	1	4932430438	4002395380992	359,85 CHF	389,00 CHF
6	215	150	50	1	4932430462	4002395381234	554,12 CHF	599,00 CHF
6.5	165	100	50	1	4932479557	4058546373511	471,79 CHF	510,00 CHF
6.5	215	150	50	1	4932430463	4002395381241	697,50 CHF	754,00 CHF
6.5	265	200	50	1	4932459589	4058546027612	784,46 CHF	848,00 CHF
7	115	50	50	1	4932472154	4058546325503	432,93 CHF	468,00 CHF
7	165	100	50	1	4932472155	4058546325510	476,41 CHF	515,00 CHF
8	115	50	50	1	4932479368	4058546371623	419,98 CHF	454,00 CHF
8	165	100	50	1	4932430439	4002395381005	418,13 CHF	452,00 CHF
8	215	150	50	1	4932430440	4002395381012	505,09 CHF	546,00 CHF
8	315	250	50	1	4932472156	4058546325527	875,12 CHF	946,00 CHF
8	465	400	50	1	4932472157	4058546325534	1430,16 CHF	1546,00 CHF
10	115	50	50	1	4932479369	4058546371630	506,01 CHF	547,00 CHF
10	165	100	50	1	4932430441	4002395381029	495,84 CHF	536,00 CHF
10	215	150	50	1	4932430442	4002395381036	592,04 CHF	640,00 CHF
10	315	250	50	1	4932472158	4058546325541	888,99 CHF	961,00 CHF
10	455	390	50	1	4932472159	4058546325558	1247,92 CHF	1349,00 CHF
12	160	100	50	1	4932472160	4058546325565	595,74 CHF	644,00 CHF
12	210	150	50	1	4932430443	4002395381043	697,50 CHF	754,00 CHF
12	310	250	50	1	4932472161	4058546325572	1008,33 CHF	1090,00 CHF
12	450	400	50	1	4932472162	4058546325589	1512,49 CHF	1635,00 CHF
14	210	150	50	1	4932478097	4058546340308	1001,85 CHF	1083,00 CHF

SDS-Plus MX4 Hammerbohrer 4-Schneiden / Sets

Beschreibung	Geliefert in	Inhalt	Bestell-einheit	Artikel-nummer	GTIN	UVP o. MwSt.	UVP inkl. MwSt.
① SDS-Plus MX4 Bohrer-Set (5-teilig) Ø 5 / 6 x 115 mm, Ø 6 / 8 / 10 x 165 mm	Kunststoff-box	5	1	4932352833	4002395374915	48,29 CHF	52,20 CHF
① SDS-Plus Bohrer-Set (5-teilig) Ø 5,5 x 115 mm, Ø 5,5 / 6 / 7 / 8 x 165 mm	Kunststoff-box	5	1	4932352835	4002395374939	48,75 CHF	52,70 CHF
② SDS-Plus MX4 Hammerbohrer Set (7-teilig) Ø 5 / 6 x 115 mm, Ø 6 / 8 / 8 / 10 x 165 mm, Ø 12 x 160 mm	Kunststoff-kassette	7	1	4932492113	4058546414801	80,76 CHF	87,30 CHF
② SDS-Plus MX4 Hammerbohrer Set (7-teilig) Ø 5,5 / 6 x 115 mm, Ø 5 / 5,5 / 6 / 8 / 10 x 165 mm	Kunststoff-kassette	7	1	4932492114	4058546414818	77,61 CHF	83,90 CHF
② SDS-Plus MX4 Hammerbohrer Set (10-teilig) Ø 5 / 6 / 6 x 115 mm, Ø 6 / 6 / 8 / 8 / 10 x 165 mm, Ø 12 x 160 mm	Kunststoff-kassette	10	1	4932492115	4058546414825	108,23 CHF	117,00 CHF



DESIGNED FOR USE IN
PACKOUT™

Milwaukee®

Nothing but HEAVY DUTY.™



PROFESSIONELL

Schneller Bohrfortschritt in Beton



25%

SCHNELLER*
3 BREAKER-POINTS-
VORTRIEBSSZÄHNE

* vs. vorherige Generation



2

SPIRALIG
MIT KONISCH
VERLAUFENDEM
SPIRALRÜCKEN



2

SCHNEIDER
IDEAL ZUM
BOHREN MIT
AKKU-HÄMMERN

SDS-Plus Hammerbohrer - 2-Schneiden



Made in Germany

SCHNELLSTER: Neue aggressive Bohrspitze mit 3 Breaker Points Vortriebszähnen und konisch verlaufender Spiralrücken minimieren die Reibung und sorgen für schnellen Bohrfortschritt.

STANDZEIT: Vergrößerte Armierungsfasern und kernverstärkte Spirale ermöglichen eine höhere Kraftübertragung, geringere Vibrationen und geringere Bruchgefahr.

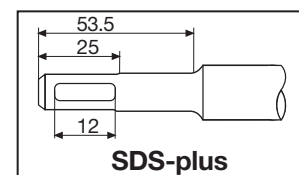

Ø (mm)	Gesamtlänge (mm) A	Arbeitslänge (mm) B	Vorbohren	Inhalt	Bestell-einheit	Artikel-nummer	GTIN	UVP o. MwSt.	UVP inkl. MwSt.
3	110	50		1	1	4932352892	4002395375509	11,56 CHF	12,50 CHF
3.5	110	50		1	1	4932373908	4002395353378	11,56 CHF	12,50 CHF
4	110	50		1	1	4932339498	4002395304561	6,34 CHF	6,85 CHF
4	160	100		1	1	4932399143	4002395357505	7,86 CHF	8,50 CHF
4.8	110	50		1	1	4932352130	4002395367832	9,11 CHF	9,85 CHF
5	110	50		1	1	4932307067	4002395308835	4,86 CHF	5,25 CHF
5	160	100		1	1	4932399315	4002395359431	5,78 CHF	6,25 CHF
5	210	150		1	1	4932399316	4002395359448	9,48 CHF	10,25 CHF
5.5	110	50		1	1	4932339499	4002395304578	5,55 CHF	6,00 CHF
5.5	160	100		1	1	4932340408	4002395311910	6,24 CHF	6,75 CHF
5.5	210	150		1	1	4932399317	4002395359455	9,71 CHF	10,50 CHF
5.5	260	200		1	1	4932399318	4002395359462	14,34 CHF	15,50 CHF
5.5	310	250		1	1	4932399319	4002395359479	16,98 CHF	18,35 CHF
5.5	410	350		1	1	4932399320	4002395359486	22,29 CHF	24,10 CHF
6	110	50		1	1	4932307068	4002395308842	4,72 CHF	5,10 CHF
6	160	100		1	1	4932307069	4002395308859	5,18 CHF	5,60 CHF
6	210	150		1	1	4932373136	4002395346394	8,79 CHF	9,50 CHF
6	260	200		1	1	4932353819	4002395320127	9,71 CHF	10,50 CHF
6	310	250		1	1	4932399321	4002395359493	16,05 CHF	17,35 CHF
6	460	400	✓	1	1	4932399322	4002395359509	25,90 CHF	28,00 CHF
6.5	110	50		1	1	4932344292	4002395312276	6,24 CHF	6,75 CHF
6.5	160	100		1	1	4932344293	4002395312269	6,80 CHF	7,35 CHF
6.5	210	150		1	1	4932399147	4002395357574	9,94 CHF	10,75 CHF
6.5	260	200		1	1	4932399148	4002395357581	11,56 CHF	12,50 CHF
6.5	310	260		1	1	4932399323	4002395359516	14,34 CHF	15,50 CHF
7	110	50		1	1	4932353820	4002395320134	6,57 CHF	7,10 CHF
7	160	100		1	1	4932340409	4002395311927	7,26 CHF	7,85 CHF
7	210	150		1	1	4932399222	4002395358366	9,11 CHF	9,85 CHF
7	250	200		1	1	4932399324	4002395359523	12,12 CHF	13,10 CHF
8	110	50		1	1	4932307070	4002395308866	5,78 CHF	6,25 CHF
8	160	100		1	1	4932307071	4002395308873	6,48 CHF	7,00 CHF
8	210	150		1	1	4932307072	4002395308880	7,26 CHF	7,85 CHF
8	260	200		1	1	4932353821	4002395320141	9,11 CHF	9,85 CHF
8	310	250		1	1	4932399325	4002395359530	13,18 CHF	14,25 CHF
8	400	350		1	1	4932399326	4002395359547	16,74 CHF	18,10 CHF
8	460	400	✓	1	1	4932367013	4002395336692	20,68 CHF	22,35 CHF
8	600	540	✓	1	1	4932399327	4002395359554	31,08 CHF	33,60 CHF
8	1000	940	✓	1	1	4932399328	4002395359561	60,22 CHF	65,10 CHF
9	160	100		1	1	4932353823	4002395320165	8,42 CHF	9,10 CHF
9	210	150		1	1	4932353822	4002395320158	10,04 CHF	10,85 CHF
10	110	50		1	1	4932340410	4002395311934	6,94 CHF	7,50 CHF
10	160	100		1	1	4932307073	4002395308897	7,40 CHF	8,00 CHF
10	210	150		1	1	4932307074	4002395308903	8,42 CHF	9,10 CHF
10	260	200		1	1	4932344295	4002395312252	10,50 CHF	11,35 CHF
10	310	250		1	1	4932353824	4002395320172	12,12 CHF	13,10 CHF
10	450	400	✓	1	1	4932344296	4002395312245	18,50 CHF	20,00 CHF
10	600	550	✓	1	1	4932367014	4002395336708	31,08 CHF	33,60 CHF
10	1000	950	✓	1	1	4932367015	4002395336715	65,49 CHF	70,80 CHF

✓ Mit kurzem Bohrer gleichen Durchmessers vorbohren.

SDS-Plus Hammerbohrer - 2-Schneiden



Ø (mm)	Gesamtlänge (mm) A	Arbeitslänge (mm) B	Vorb bohren	Inhalt	Bestell- einheit	Artikel- nummer	GTIN	UVP o. MwSt.	UVP inkl. MwSt.
11	160	100		1	1	4932367066	4002395336722	9,94 CHF	10,75 CHF
11	260	210		1	1	4932399329	4002395359578	11,56 CHF	12,50 CHF
12	160	110		1	1	4932307075	4002395308910	8,09 CHF	8,75 CHF
12	210	160		1	1	4932307076	4002395308927	9,71 CHF	10,50 CHF
12	260	210		1	1	4932344297	4002395312238	12,12 CHF	13,10 CHF
12	310	260		1	1	4932353825	4002395320189	14,57 CHF	15,75 CHF
12	450	400	✓	1	1	4932307077	4002395308934	20,91 CHF	22,60 CHF
12	600	550	✓	1	1	4932367068	4002395336746	32,84 CHF	35,50 CHF
12	1000	950	✓	1	1	4932367017	4002395336760	81,50 CHF	88,10 CHF
13	160	110		1	1	4932307946	4002395309054	12,12 CHF	13,10 CHF
13	260	210		1	1	4932344298	4002395312221	18,27 CHF	19,35 CHF
14	160	110		1	1	4932307078	4002395308941	12,35 CHF	13,35 CHF
14	210	160		1	1	4932353826	4002395320196	13,97 CHF	15,10 CHF
14	260	210		1	1	4932307079	4002395308958	15,73 CHF	17,00 CHF
14	310	260		1	1	4932399330	4002395359585	16,74 CHF	18,10 CHF
14	450	400	✓	1	1	4932307088	4002395309047	24,75 CHF	26,75 CHF
14	600	550	✓	1	1	4932367018	4002395336777	36,54 CHF	39,50 CHF
14	1000	950	✓	1	1	4932367019	4002395336784	87,60 CHF	94,70 CHF
15	160	110		1	1	4932373910	4002395353392	15,12 CHF	16,35 CHF
15	260	210		1	1	4932344300	4002395312207	19,98 CHF	21,60 CHF
16	160	110		1	1	4932307080	4002395308965	15,82 CHF	17,10 CHF
16	210	160		1	1	4932307081	4002395308972	17,35 CHF	18,75 CHF
16	260	210		1	1	4932399331	4002395359592	19,29 CHF	20,85 CHF
16	310	260		1	1	4932344301	4002395312191	21,51 CHF	23,25 CHF
16	450	400	✓	1	1	4932307082	4002395308989	34,32 CHF	37,10 CHF
16	600	550	✓	1	1	4932367069	4002395336791	37,74 CHF	40,80 CHF
16	1000	950	✓	1	1	4932367021	4002395336814	91,58 CHF	99,00 CHF
18	200	150		1	1	4932344303	4002395312177	30,16 CHF	32,60 CHF
18	250	200		1	1	4932307083	4002395308996	34,97 CHF	37,80 CHF
18	300	250		1	1	4932344304	4002395312160	34,88 CHF	37,70 CHF
18	450	400	✓	1	1	4932340411	4002395311941	38,58 CHF	41,70 CHF
18	600	550	✓	1	1	4932367022	4002395336821	56,52 CHF	61,10 CHF
18	1000	950	✓	1	1	4932367024	4002395336845	110,08 CHF	119,00 CHF
20	200	150		1	1	4932344305	4002395312153	36,26 CHF	39,20 CHF
20	250	200		1	1	4932307084	4002395309009	54,67 CHF	59,10 CHF
20	300	250		1	1	4932399027	4002395356126	40,52 CHF	43,80 CHF
20	450	400	✓	1	1	4932307085	4002395309016	44,68 CHF	48,30 CHF
20	600	550	✓	1	1	4932367025	4002395336876	58,19 CHF	62,90 CHF
20	1000	950	✓	1	1	4932367026	4002395336883	123,96 CHF	134,00 CHF
22	250	200		1	1	4932373911	4002395353408	52,91 CHF	57,20 CHF
22	450	400	✓	1	1	4932344307	4002395312139	68,36 CHF	73,90 CHF
22	600	550	✓	1	1	4932367027	4002395336890	89,92 CHF	97,20 CHF
22	1000	950	✓	1	1	4932367029	4002395336913	135,99 CHF	147,00 CHF
24	250	200		1	1	4932373922	4002395353521	55,97 CHF	60,50 CHF
24	450	400	✓	1	1	4932307087	4002395309030	76,69 CHF	82,90 CHF
25	250	200		1	1	4932344308	4002395312122	63,00 CHF	68,10 CHF
25	450	400	✓	1	1	4932344309	4002395312115	81,04 CHF	87,60 CHF
25	1000	950	✓	1	1	4932367030	4002395336975	159,11 CHF	172,00 CHF
26	250	200		1	1	4932344310	4002395323814	66,98 CHF	72,40 CHF
26	450	400	✓	1	1	4932344311	4002395312092	82,70 CHF	89,40 CHF

✓ Mit kurzem Bohrer gleichen Durchmessers vorbohren.

SDS-Plus M2 Hammerbohrer 2-Schneiden / 10er Pack

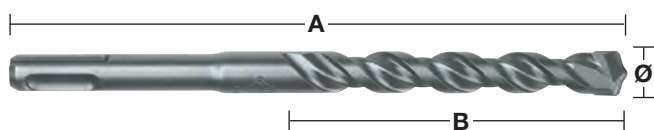

Ø (mm)	Gesamtlänge (mm) A	Arbeitslänge (mm) B	Inhalt	Bestell-einheit	Artikel-nummer	GTIN	UVP o. MwSt.	UVP inkl. MwSt.
5	110	50	10	1	4932371702	4002395344017	43,66 CHF	47,20 CHF
5	160	100	10	1	4932352520	4002395371785	51,99 CHF	56,20 CHF
5.5	110	50	10	1	4932352521	4002395371792	49,95 CHF	54,00 CHF
5.5	160	100	10	1	4932371703	4002395344024	56,71 CHF	61,30 CHF
6	110	50	10	1	4932371704	4002395344031	42,65 CHF	46,10 CHF
6	160	100	10	1	4932371705	4002395344048	46,81 CHF	50,60 CHF
6	210	150	10	1	4932399337	4002395359653	79,00 CHF	85,40 CHF
6.5	160	100	10	1	4932399338	4002395359660	61,33 CHF	66,30 CHF
6.5	210	150	10	1	4932399339	4002395359677	89,45 CHF	96,70 CHF
6.5	260	200	10	1	4932399340	4002395359684	103,61 CHF	112,00 CHF
7	160	100	10	1	4932373225	4002395348619	65,59 CHF	70,90 CHF
8	160	100	10	1	4932371706	4002395344055	58,19 CHF	62,90 CHF
8	210	150	10	1	4932399341	4002395359691	67,16 CHF	72,60 CHF
10	110	50	10	1	4932352522	4002395371808	62,35 CHF	67,40 CHF
10	160	100	10	1	4932371708	4002395344079	66,51 CHF	71,90 CHF
10	210	150	10	1	4932371709	4002395344086	75,95 CHF	82,10 CHF
10	260	200	10	1	4932399342	4002395359707	101,76 CHF	110,00 CHF
12	160	100	10	1	4932399343	4002395359714	75,02 CHF	81,10 CHF
12	210	160	10	1	4932371710	4002395344093	90,19 CHF	97,50 CHF
12	260	210	10	1	4932399344	4002395359721	112,86 CHF	122,00 CHF
14	260	210	10	1	4932371711	4002395344109	147,09 CHF	159,00 CHF

SDS-Plus M2 Hammerbohrer 2-Schneiden / 50er Pack



Ø (mm)	Gesamtlänge (mm) A	Arbeitslänge (mm) B	Inhalt	Bestell-einheit	Artikel-nummer	GTIN	UVP o. MwSt.	UVP inkl. MwSt.
5	110	50	50	1	4932399176	4002395357833	196,11 CHF	212,00 CHF
5.5	160	100	50	1	4932399177	4002395357840	259,94 CHF	281,00 CHF
6	110	50	50	1	4932399178	4002395357857	201,67 CHF	218,00 CHF
6	160	100	50	1	4932399179	4002395357864	218,32 CHF	236,00 CHF
7	160	110	50	1	4932399181	4002395357888	302,50 CHF	327,00 CHF
8	160	100	50	1	4932399182	4002395357895	257,17 CHF	278,00 CHF
8	210	150	50	1	4932399183	4002395357901	308,97 CHF	334,00 CHF
10	160	110	50	1	4932399345	4002395359738	302,50 CHF	327,00 CHF
10	210	150	50	1	4932399184	4002395357918	356,15 CHF	385,00 CHF
10	260	200	50	1	4932399185	4002395357925	447,73 CHF	484,00 CHF
12	210	160	50	1	4932399186	4002395357932	412,58 CHF	446,00 CHF

SDS-Plus M2 Hammerbohrer 2-Schneiden / Kassetten



Beschreibung	Inhalt	Bestell-einheit	Artikel-nummer	GTIN	UVP o. MwSt.	UVP inkl. MwSt.
① SDS-Plus M2 Hammerbohrerset (5-teilig) Ø 5 / 6 x 110 mm und Ø 6 / 8 / 10 x 160 mm	5	1	4932352338	4002395369973	26,83 CHF	29,00 CHF
① M2 SDS-Plus Hammerbohrer Set (5-teilig) Ø 5,5 x 110 mm und Ø 5,5 / 6 / 7 / 8 x 160 mm.	5	1	4932352834	4002395374922	28,86 CHF	31,20 CHF
① SDS-Plus M2 Hammerbohrerset (5-teilig) Ø 10 / 12 / 14 / 16 / 20 x 450 mm	5	1	4932352801	4002395374595	135,06 CHF	146,00 CHF
② SDS-Plus M2 Hammerbohrerset (7-teilig) Ø 5 / 6 / 8 x 110 mm und Ø 6 / 8 / 10 / 12 x 160 mm	7	1	4932492116	4058546414832	50,23 CHF	54,30 CHF
② SDS-Plus M2 Hammerbohrer Set (10-teilig) Ø 5 / 5 / 6 / 6 x 110 mm und Ø 6 / 6 / 8 / 8 / 10 / 12 x 160 mm	10	1	4932492117	4058546414849	63,00 CHF	68,10 CHF
③ Bohrer- und Meißel-Set (5-teilig) SDS-Plus Hammerbohrer Ø 6 / 8 / 10 x 160 mm, Spitzmeißel und Flachmeißel	5	1	4932430002	4002395376636	47,92 CHF	51,80 CHF





Nothing but **HEAVY DUTY.**[™]

KOMPETENZ IN GESTEINSBEARBEITUNG



FORSCHUNG UND ENTWICKLUNG
NEUE TECHNOLOGIEN



PROTOTYPING
SCHNELLER PROTOTYPENBAU



TESTS
UMFASSENDES PRÜFVERFAHREN



PRODUKTION
HOCHTECHNOLOGISCHE PRODUKTION



SDS-PLUS

SDS-MAX

MEISSEL



MADE IN GERMANY

SDS-Plus Verlängerungen

Universal SDS-Plus Verlängerungen für SDS-Plus Hammerbohrer.

Werkzeugloses Click- & Connect-Verbindungssystem.

Passt für alle SDS-Plus Bohrhämmer und Hammerbohrer.

Ideal zum Bohren um Hindernisse herum wie z. B. installierte Rohre oder Überkopfbohrarbeiten.

Ermöglicht das Bohren tiefer Löcher, z. B. für Armierung, ohne teurere lange Hammerbohrer zu kaufen.

Durchmesser der QUIK-LOK Verriegelung: 21 mm.



Länge (mm)	Inhalt	Bestell-einheit	Artikel-nummer	GTIN	UVP o. MwSt.	UVP inkl. MwSt.
300	1	1	4932471153	4058546287818	177,61 CHF	192,00 CHF
450	1	1	4932471154	4058546287825	197,04 CHF	213,00 CHF



ABSAUGBOHRER

Präzise Rundlaufgenauigkeit und kreisrunde Bohrlöcher gemäß PGM Prüfsiegel

Schnelleres und effizienteres Bohren durch Staubabsaugung von **bis zu 99 %**

Effizientes Bohren ohne Staub für eine sicherere und sauberere Arbeitsumgebung

Aktive Bohrkopfkühlung für eine längere Standzeit



SDS-Plus DUST-LOK[™] Absaugbohrer - 4-Schneiden - Variosystem

NEU

Effizientes Bohren ohne Staub für eine sicherere und sauberere Arbeitsumgebung. Saugt bis zu 99 % des Bohrstaubs ab.
 Aktive Bohrkopfkühlung für eine längere Standzeit.
 4-Schneiden-Design verhindert ein Verkanten des Bohrers bei Armierungstreffern.
 Präzise Rundlaufgenauigkeit und kreisrunde Bohrlöcher gemäß PGM.
 Universal-Adapter für alle gängigen Staubabsaugungen mit einem Schlauch-Ø 32-38 mm.

	Ø (mm)	Gesamtlänge (mm) A	Arbeitslänge (mm) B	Inhalt	Bestell-einheit	Artikel-nummer	GTIN	UVP o. MwSt.	UVP inkl. MwSt.
①	5	136	100	1	1	4932471155	4058546287832	28,12 CHF	30,40 CHF
②	6	136	100	1	1	4932471156	4058546287849	28,12 CHF	30,40 CHF
③	8	136	100	1	1	4932471157	4058546287856	29,32 CHF	31,70 CHF
④	10	136	100	1	1	4932471158	4058546287863	30,62 CHF	33,10 CHF
⑤	12	136	100	1	1	4932471159	4058546287870	31,73 CHF	34,30 CHF
⑥	SDS-Plus Aufnahme mit Absaugadapter			1	1	4932471160	4058546287887	56,71 CHF	61,30 CHF
SDS-Plus Absaugbohrer Set (6-teilig)									
⑦	Ø 5 / 6 / 8 / 10 / 12 x 136 mm. 1 x Aufnahmeschaft mit Absaugadapter			7	1	4932471162	4058546287900	201,67 CHF	218,00 CHF



Scannen Sie hier, um das Video anzusehen.

SDS-Plus Absaugbohrer - 2-Schneiden - zweiteiliges Design

Integrierte Staubabsaugmöglichkeit für schnellen und effizienten Bohrfortschritt.
 Staubarmes Bohren für eine saubere und sichere Arbeitsumgebung.
 Aktive Kühlung des Bohrkopfes für eine längere Standzeit.

Präzise Rundlaufgenauigkeit und passgenaue Dübellöcher, geprüft von der PGM.
 Universeller Absaugadapter passt auf alle gängigen Absaugsysteme mit einem Schlauchdurchmesser 32-38 mm.

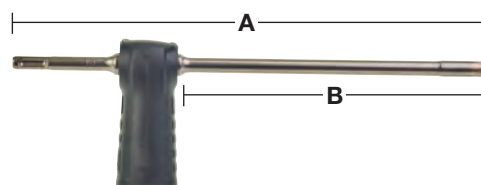

Ø (mm)	Gesamtlänge (mm) A	Arbeitslänge (mm) B	Inhalt	Bestell-einheit	Artikel-nummer	GTIN	UVP o. MwSt.	UVP inkl. MwSt.
12	325	200	1	1	4932459283	4058546002497	115,63 CHF	125,00 CHF
14	360	240	1	1	4932459284	4058546002503	119,33 CHF	129,00 CHF
16	360	240	1	1	4932459285	4058546002510	126,73 CHF	137,00 CHF

SDS-Max Absaugbohrer - 4-Schneiden - einteiliges Design

Integrierte Staubabsaugmöglichkeit für schnelleres und effizienteres Bohren, entfernt bis zu 99 % des Bohrstaubs

Staubarmes Bohren für eine saubere und sichere Arbeitsumgebung

Aktive Kühlung des Bohrkopfes für eine längere Standzeit

4-Schneiden-Design verhindert ein Verkanten des Bohrers bei Armierungstreffern

Präzise Rundlaufgenauigkeit und passgenaue Dübellöcher, geprüft von der PGM

Universeller Absaugadapter passt auf alle gängigen Absaugsysteme mit einem Schlauchdurchmesser 32-38 mm

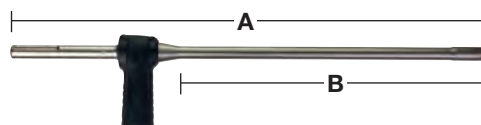

Ø (mm)	Gesamtlänge (mm) A	Arbeitslänge (mm) B	Inhalt	Bestell-einheit	Artikel-nummer	GTIN	UVP o. MwSt.	UVP inkl. MwSt.
16	600	400	1	1	4932459287	4058546002534	248,84 CHF	269,00 CHF
18	600	400	1	1	4932459288	4058546002541	288,62 CHF	312,00 CHF
20	600	400	1	1	4932459289	4058546002558	301,57 CHF	326,00 CHF
22	600	400	1	1	4932459290	4058546002565	327,47 CHF	354,00 CHF
24	600	400	1	1	4932459291	4058546002572	341,35 CHF	369,00 CHF
25	600	400	1	1	4932459292	4058546002589	354,30 CHF	383,00 CHF
28	600	400	1	1	4932459293	4058546002596	346,90 CHF	375,00 CHF
28	900	900	1	1	4932459294	4058546002602	432,93 CHF	468,00 CHF
30	600	400	1	1	4932459295	4058546002619	407,03 CHF	440,00 CHF
30	900	700	1	1	4932459296	4058546002626	472,71 CHF	511,00 CHF
32	600	400	1	1	4932459297	4058546002633	433,86 CHF	469,00 CHF
32	900	700	1	1	4932459298	4058546002640	495,84 CHF	536,00 CHF
35	900	700	1	1	4932459300	4058546002664	570,77 CHF	617,00 CHF
Universal-Absaugadapter			1	1	4931416173	4002395805501	auf Anfrage	auf Anfrage

Staubschutzkappe

Schützt die Werkzeugaufnahme vor Schmutz oder Staub.

Beschreibung	Inhalt	Bestell-einheit	Artikel-nummer	GTIN	UVP o. MwSt.	UVP inkl. MwSt.
Staubschutzkappe	1	1	9170086960	4002395565504	auf Anfrage	auf Anfrage



Staubabsaugung für Bohrhämmer

Beschreibung	Inhalt	Bestell-einheit	Artikel-nummer	GTIN	UVP o. MwSt.	UVP inkl. MwSt.
<p>① Staubfangteller: Zum Auffangen von Bohrstaub bei Überkopfb Bohrungen. Geeignet für Ø 5-8 mm</p>	1	1	4932430912	4002395385744	8,88 CHF	9,60 CHF
<p>② Xtractor Absaugadapter zur universellen Staubabsaugung bei Bohrungen. Max. Bohr Ø 28 mm. Passt an alle Sauger mit einem Schlauch-Ø 26 – 41 mm</p>	1	1	4932430446	4002395381074	29,42 CHF	31,80 CHF
<p>③ Absaugadapter PHDE72. Für Bohrer und Bohrkronen von Ø 6 - 72 mm. Bürsteneinsatz für verbesserte Absaugleistung, kann für den Einsatz bei Bohrkronen entfernt werden. Anschluss Ø 37 mm außen / Ø 32 mm innen. Ersatz-Dichtlippen (2 Stk.): 4931448564. Ersatz-Bürsteneinsatz: 4931448565</p>	1	1	4932430480	4002395381418	73,91 CHF	79,90 CHF
<p>④ Staubabsaugung für Bohrer und Trockenbohrkronen von Ø 25 -152 mm. Bürsteneinsatz für verbesserte Absaugleistung</p>	1	1	4932471990	4058546298890	123,03 CHF	133,00 CHF
<p>DE16 Universal-Absaugadapter</p> <p>⑤ DE16 Universal-Absaugadapter, inklusive Zusatzhandgriff und 3 x Adapter für unterschiedliche Spannhalsdurchmesser von Ø 43 - 59 mm sowie 2 x Ansaugstutzen (49902301)</p>	1	1	4932430835	4002395384976	101,76 CHF	110,00 CHF

①



②



③



④



⑤



SDS-Plus Universal-Staubabsaugung

Universell einsetzbar mit allen SDS-Plus Bohrhämmern, unabhängig vom Hersteller oder von der Bauform.
 Einsetzbar mit SDS-Plus Hammerbohrern bis 215 mm Gesamtlänge.
 Einsetzbar mit allen Absaugsystemen.
 Durchsichtige Manschette für optimale Sicht & Genauigkeit.
 Saugt bis zu 99 % des Schwebstaubes ab.
 Einsetzbar mit oder ohne Absaugung.

Beschreibung	Inhalt	Bestell-einheit	Artikel-nummer	GTIN	UVP o. MwSt.	UVP inkl. MwSt.
SDS-Plus Universal-Staubabsaugung	1	1	4932464916	4058546228613	34,41 CHF	37,20 CHF
SDS-Plus Ummantelung Universal-Staubabsaugung	1	1	4932464917	4058546228620	11,10 CHF	12,00 CHF



SDS-Max Meißel-Staubabsaugung

Universell einsetzbar mit allen SDS-Max Bohrhämmern, unabhängig vom Hersteller oder von der Bauform.
 Einsetzbar mit Spitz- und Flachmeißeln bis 400 mm Gesamtlänge und 25 mm Meißelbreite.
 Kompakte Bauform für Arbeiten unter beengten Platzverhältnissen.
 Saugschlauchadapter passend für MILWAUKEE® Absaugsysteme.

Beschreibung	Inhalt	Bestell-einheit	Artikel-nummer	GTIN	UVP o. MwSt.	UVP inkl. MwSt.
SDS-Max Meißel-Staubabsaugung	1	1	4932471991	4058546298906	160,04 CHF	173,00 CHF



Staubabsaugung für Sechskant-Abbruchhämmer

Universell einsetzbar mit den gängigsten 28 & 30 mm Abbruchhammer. Perfect Match mit dem MX FUEL™ Abbruchhammer.
 Einsetzbar mit Spitz- und Flachmeißeln.
 Kompakte Bauform für Arbeiten unter beengten Platzverhältnissen.
 Saugschlauchadapter passend für MILWAUKEE® Absaugsysteme.

Beschreibung	Inhalt	Bestell-einheit	Artikel-nummer	GTIN	UVP o. MwSt.	UVP inkl. MwSt.
Staubabsaugung für Sechskant-Abbruchhämmer	1	1	4932471992	4058546298913	184,09 CHF	199,00 CHF



SDS-Plus TCT-Schlagbohrkronen

Hammerfeste Schlagbohrkronen für Bohrhämmer bis 4 kg.

Alle Bohrkronen haben ein M16 x 2 Gewinde passend für SDS-Plus- und Sechskant-Aufnahmeschäfte.

Aufnahmeschacht und Zentrierbohrer werden zusätzlich benötigt.

Made in Germany.

Nicht geeignet für den Einsatz in armiertem Beton.

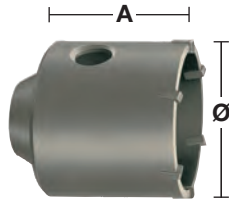
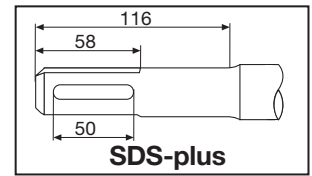

Ø (mm)	Gesamtlänge (mm) A	Inhalt	Bestell-einheit	Artikel-nummer	GTIN	UVP o. MwSt.	UVP o. MwSt.
35	58	1	1	4932344478	4002395312559	85,75 CHF	92,70 CHF
50	58	1	1	4932344479	4002395312566	91,58 CHF	99,00 CHF
65	50	1	1	4932344480	4002395312573	105,46 CHF	114,00 CHF
68	50	1	1	4932399099	4002395357031	105,46 CHF	114,00 CHF
82	50	1	1	4932344481	4002395312580	123,03 CHF	133,00 CHF
90	50	1	1	4932344482	4002395312597	151,71 CHF	164,00 CHF
100	50	1	1	4932480689	4058546409746	184,09 CHF	199,00 CHF

SDS-Plus hammerfeste Schlagbohrkrone - Set

Inhalt: hammerfeste Schlagbohrkrone, SDS-Plus Aufnahmeschacht 105 mm, Zentrierbohrer Ø 8 x 120 mm und Sechskantschlüssel.

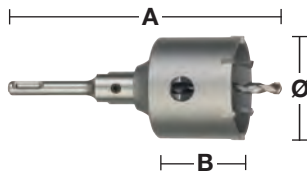

Ø (mm)	Gesamtlänge (mm) A	Arbeitslänge (mm) B	Inhalt	Bestell-einheit	Artikel-nummer	GTIN	UVP o. MwSt.	UVP inkl. MwSt.
65	182	50	4	1	4932399295	4002395359097	144,31 CHF	156,00 CHF
68	182	50	4	1	4932399296	4002395359103	144,31 CHF	156,00 CHF
82	182	50	4	1	4932399297	4002395359110	159,11 CHF	172,00 CHF

SDS-Plus hammerfeste Schlagbohrkronen - Aufnahmeschäfte

Beide Aufnahmeschäfte SDS-Plus und Hex beinhalten einen Sechskantschlüssel und benötigen zusätzlich einen Zentrierbohrer.

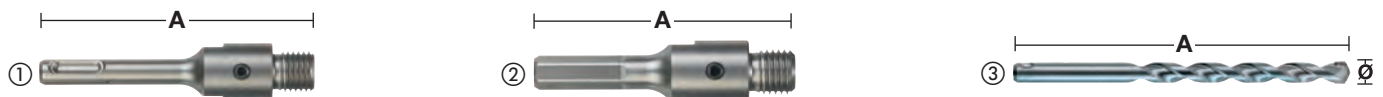

Beschreibung	Aufnahme	Ø (mm)	Gesamtlänge (mm) A	Inhalt	Bestell-einheit	Artikel-nummer	GTIN	UVP o. MwSt.	UVP inkl. MwSt.
① SDS-Plus Aufnahmeschacht	SDS-Plus		105	2	1	4932399966	4002395366255	38,85 CHF	42,00 CHF
① SDS-Plus Aufnahmeschacht	SDS-Plus		370	2	1	4932399967	4002395366262	62,53 CHF	67,60 CHF
② Hex-Aufnahmeschacht	11 mm Hex		90	2	1	4932399968	4002395366279	36,17 CHF	39,10 CHF
③ HM-Bohrer für Mauerwerk, Beton, Ziegel etc.		8	120	1	1	4932399125	4002395357291	10,41 CHF	11,25 CHF



SDS-MAX MX4™ HAMMERBOHRER

Bei MILWAUKEE® sind wir unentwegt bestrebt, unsere Produkte im Sinn des Anwenders weiterzuentwickeln. Durch unseren unermüdlichen Antrieb zur Verbesserung und Innovation können wir unsere nächste Generation MX4™ SDS-MAX Hammerbohrer präsentieren - unsere leistungsstärksten und langlebigsten Bohrer für härteste Anforderungen.

Inspiziert durch unzählige Stunden auf der Baustelle, hat MILWAUKEE® mit dem MX4™ SDS-MAX einen Bohrer mit schnellstem Bohrfortschritt und längster Lebensdauer beim Bohren in armierten Beton* entwickelt.

Ausgestattet mit der innovativen MILWAUKEE® Target Tip Technologie bietet die neue Generation SDS-MAX Hammerbohrer auch bei großen Durchmessern und härtesten Anwendungen eine verbesserte Genauigkeit und Leistung.



TARGET TIP TECHNOLOGIE



SPITZERE BOHRSPITZE
OPTIMIERTE BOHRLEISTUNG IN
ARMIERUNGSEISEN

2x

LÄNGERE STANDZEIT IN ARMIERUNG*

* im Vergleich zur vorherigen Generation

VARIABLE 4-SPIRAL GEOMETRIE*

FÜR SCHNELLEREN BOHRFORTSCHRITT



**TARGET TIP
TECHNOLOGY**

PRÄZISIONSGEFERTIGT IN DEUTSCHLAND



**PGM
ZERTIFIZIERT**

FÜR DÜBELTAUGLICHE BOHRLÖCHER

*Variable 4-Spiral-Geometrie bis Ø16 mm, alle größeren Ø mit einer variablen 2-Spiral-Geometrie.

SDS-Max MX4 Hammerbohrer - 4-Schneiden

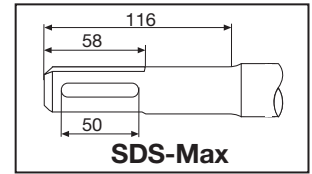
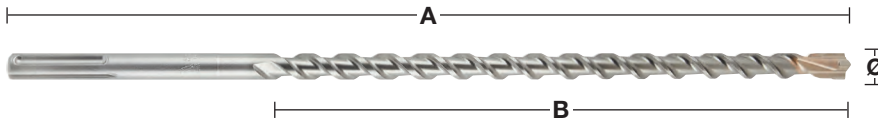

Ø (mm)	Gesamtlänge (mm) A	Arbeitslänge (mm) B	Vorborehen	Inhalt	Bestell-einheit	Artikel-nummer	GTIN	UVP o. MwSt.	UVP inkl. MwSt.
12	340	200		1	1	4932352750	4002395374083	82,05 CHF	88,70 CHF
12	540	400	✓	1	1	4932352751	4002395374090	101,76 CHF	110,00 CHF
12	740	550		1	1	4932430727	4002395383887	114,71 CHF	124,00 CHF
14	340	200		1	1	4932352752	4002395374106	91,49 CHF	98,90 CHF
14	540	400	✓	1	1	4932352753	4002395374113	109,16 CHF	118,00 CHF
15	340	200		1	1	4932352754	4002395374120	101,76 CHF	110,00 CHF
15	540	400	✓	1	1	4932352755	4002395374137	112,86 CHF	122,00 CHF
16	340	200		1	1	4932352756	4002395374144	101,76 CHF	110,00 CHF
16	540	400	✓	1	1	4932352757	4002395374151	115,63 CHF	125,00 CHF
16	940	800	✓	1	1	4932352758	4002395374168	161,89 CHF	175,00 CHF
16	1320	1180	✓	1	1	4932352759	4002395374175	342,28 CHF	370,00 CHF
18	340	200		1	1	4932352760	4002395374182	102,68 CHF	111,00 CHF
18	540	400	✓	1	1	4932352761	4002395374199	122,11 CHF	132,00 CHF
18	940	800	✓	1	1	4932352762	4002395374205	166,51 CHF	180,00 CHF
18	1320	1180	✓	1	1	4932352763	4002395374212	353,38 CHF	382,00 CHF
20	320	200		1	1	4932352764	4002395374229	107,31 CHF	116,00 CHF
20	520	400	✓	1	1	4932352765	4002395374236	123,96 CHF	134,00 CHF
20	920	800	✓	1	1	4932352766	4002395374243	171,14 CHF	185,00 CHF
20	1320	1200	✓	1	1	4932352767	4002395374250	362,63 CHF	392,00 CHF
22	320	200		1	1	4932352768	4002395374267	115,63 CHF	125,00 CHF
22	520	400	✓	1	1	4932352769	4002395374274	131,36 CHF	142,00 CHF
22	920	800	✓	1	1	4932352770	4002395374281	166,51 CHF	180,00 CHF
22	1320	1200	✓	1	1	4932352771	4002395374298	379,28 CHF	410,00 CHF
24	320	200		1	1	4932352772	4002395374304	123,03 CHF	133,00 CHF
24	520	400	✓	1	1	4932352773	4002395374311	143,39 CHF	155,00 CHF
25	320	200		1	1	4932352774	4002395374328	125,81 CHF	136,00 CHF
25	520	400	✓	1	1	4932352775	4002395374335	145,24 CHF	157,00 CHF
25	920	800	✓	1	1	4932352776	4002395374342	215,54 CHF	233,00 CHF
25	1320	1200	✓	1	1	4932352777	4002395374359	395,93 CHF	428,00 CHF
26	520	400		1	1	4932430728	4002395383894	160,04 CHF	173,00 CHF
28	370	250		1	1	4932352778	4002395374366	147,09 CHF	159,00 CHF
28	570	450	✓	1	1	4932352779	4002395374373	169,29 CHF	183,00 CHF
28	670	550	✓	1	1	4932352780	4002395374380	213,69 CHF	231,00 CHF
28	920	800	✓	1	1	4932352781	4002395374397	257,17 CHF	278,00 CHF
28	1320	1200	✓	1	1	4932352782	4002395374403	429,23 CHF	464,00 CHF
30	370	250		1	1	4932352783	4002395374410	155,41 CHF	168,00 CHF
30	570	450		1	1	4932352784	4002395374427	180,39 CHF	195,00 CHF
30	920	800		1	1	4932430729	4002395383900	276,60 CHF	299,00 CHF
32	370	250		1	1	4932352785	4002395374434	165,59 CHF	179,00 CHF
32	570	450		1	1	4932352786	4002395374441	194,26 CHF	210,00 CHF
32	920	800	✓	1	1	4932352787	4002395374458	289,55 CHF	313,00 CHF
32	1320	1200	✓	1	1	4932352788	4002395374465	458,83 CHF	496,00 CHF
35	370	250		1	1	4932352789	4002395374472	183,16 CHF	198,00 CHF
35	570	450		1	1	4932352790	4002395374489	205,37 CHF	222,00 CHF
35	920	800	✓	1	1	4932352791	4002395374496	345,05 CHF	373,00 CHF
38	370	250		1	1	4932352792	4002395374502	207,22 CHF	224,00 CHF
38	570	450		1	1	4932352793	4002395374519	247,92 CHF	268,00 CHF
40	370	250		1	1	4932352794	4002395374526	244,22 CHF	264,00 CHF
40	570	450	✓	1	1	4932352795	4002395374533	305,27 CHF	330,00 CHF
40	920	800	✓	1	1	4932352796	4002395374540	401,48 CHF	434,00 CHF
40	1320	1200	✓	1	1	4932352797	4002395374557	588,34 CHF	636,00 CHF
45	570	450		1	1	4932352798	4002395374564	369,10 CHF	399,00 CHF
45	920	800		1	1	4932430730	4002395383917	544,87 CHF	589,00 CHF
50	570	450		1	1	4932430731	4002395383924	479,19 CHF	518,00 CHF
52	570	450		1	1	4932352799	4002395374571	452,36 CHF	489,00 CHF
SDS-Max Bohrerstet (5-teilig)									
Ø 16 / 18 x 540 mm, Ø 20 / 22 / 25 x 520 mm				5	1	4932352800	4002395374588	588,34 CHF	636,00 CHF

✓ Mit kurzem Bohrer gleichen Durchmessers vorbohren.

Weitere Längen auf Anfrage

SDS-Max hartmetallbestückte Fräsbohrkronen - einteilig

NEU

Hergestellt aus solidem Stahl in einteiliger Bauweise.
 Premium-3-Schneiden-Zentrierbohrer.
 Massiver Kopf mit 3-teiligem Außenkranz und großen Bohrmehlaustrittskanälen.
 Hartmetallzähne mit speziellen Armierungsfasern zum Schutz bei Armierungstreffern.
 Geeignet für den Einsatz in armiertem Beton.
 Made in Germany.

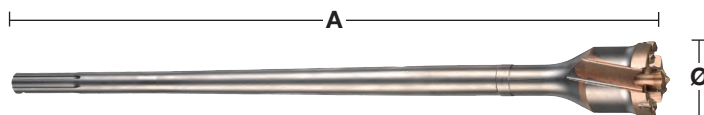
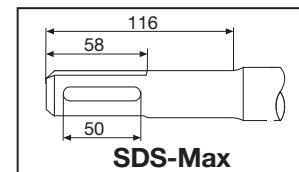

Ø (mm)	Gesamtlänge (mm) A	Inhalt	Bestell-einheit	Artikel-nummer	GTIN	UVP o. MwSt.	UVP inkl. MwSt.
40	550	1	1	4932492053	4058546414207	360,78 CHF	390,00 CHF
45	550	1	1	4932492054	4058546414214	369,10 CHF	399,00 CHF
45	990	1	1	4932492055	4058546414221	431,08 CHF	466,00 CHF
55	550	1	1	4932492056	4058546414238	417,21 CHF	451,00 CHF
55	990	1	1	4932492057	4058546414245	424,61 CHF	459,00 CHF
65	550	1	1	4932492058	4058546414252	487,51 CHF	527,00 CHF
65	990	1	1	4932492059	4058546414269	554,12 CHF	599,00 CHF
80	550	1	1	4932492060	4058546414276	543,02 CHF	587,00 CHF
80	990	1	1	4932492061	4058546414283	629,97 CHF	681,00 CHF

SDS-Max hartmetallbestückte Bohrkronen - einteilig

Hergestellt aus solidem Stahl in einteiliger Bauweise.
 Höhere Standzeit.
 Zentrierbohrer und Austreiber im Lieferumfang enthalten.
 Made in Germany.
 Geeignet für armierten Beton.



Beschreibung	Ø (mm)	Gesamtlänge (mm) A	Inhalt	Bestell-einheit	Artikel-nummer	GTIN	UVP o. MwSt.	UVP inkl. MwSt.
①	50	290	1	1	4932399373	4002395359905	326,55 CHF	353,00 CHF
	50	550	1	1	4932373884	4002395353132	368,18 CHF	398,00 CHF
	68	290	1	1	4932399374	4002395359912	390,38 CHF	422,00 CHF
	68	550	1	1	4932373885	4002395353149	416,28 CHF	450,00 CHF
	80	290	1	1	4932399375	4002395359929	451,43 CHF	488,00 CHF
	80	550	1	1	4932373886	4002395353156	506,94 CHF	548,00 CHF
	100	550	1	1	4932373888	4002395353170	569,84 CHF	616,00 CHF
	125	550	1	1	4932373889	4002395353187	679,93 CHF	735,00 CHF
	150	550	1	1	4932373890	4002395353194	875,12 CHF	946,00 CHF
② Austreiber			1	1	4932399021	4002395356065	17,35 CHF	18,75 CHF
③ Zentrierbohrer	11	120	1	1	4932245967	4002395307111	17,35 CHF	18,75 CHF

SDS-Max hartmetallbestückte Bohrkronen - zweiteilig

Nicht geeignet für Bohrhämmer > 10 kg.
 Made in Germany.
 Nicht geeignet zum Bohren in armiertem Beton.

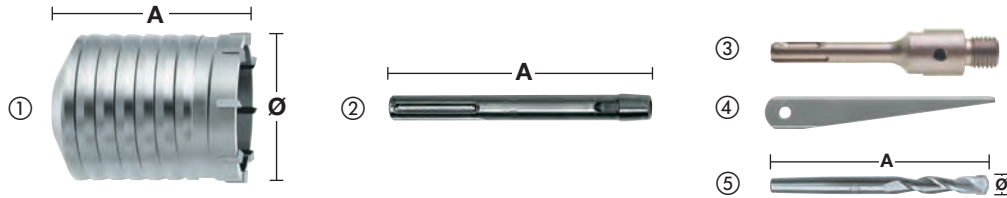

Beschreibung	Ø (mm)	Gesamtlänge (mm) A	Inhalt	Bestell-einheit	Artikel-nummer	GTIN	UVP o. MwSt.	UVP inkl. MwSt.
① Hartmetallbestückte Bohrkronen	40	100	1	1	4932245992	4002395307180	171,14 CHF	185,00 CHF
	50	100	1	1	4932430732	4002395383931	194,26 CHF	210,00 CHF
	60	100	1	1	4932430733	4002395383948	243,29 CHF	263,00 CHF
	65	100	1	1	4932245994	4002395307203	252,54 CHF	273,00 CHF
	68	100	1	1	4932430734	4002395383955	229,42 CHF	248,00 CHF
	80	100	1	1	4932245995	4002395307210	263,64 CHF	285,00 CHF
	90	100	1	1	4932430735	4002395383962	309,90 CHF	335,00 CHF
	100	100	1	1	4932367304	4002395336432	352,45 CHF	381,00 CHF
	125	100	1	1	4932367306	4002395336456	461,61 CHF	499,00 CHF
	150	100	1	1	4932367308	4002395336470	618,87 CHF	669,00 CHF
② Adapter SDS-Max	-	180	1	1	4932343667	4002395315932	72,90 CHF	78,80 CHF
	-	450	1	1	4932343670	4002395315949	131,36 CHF	142,00 CHF
③ SDS-Plus Aufnahmeschaft		115	1	1	4932480690	4058546409753	40,52 CHF	43,80 CHF
④ Austreiber	-	-	1	1	4932604214	4002395311231	16,74 CHF	18,10 CHF
⑤ Zentrierbohrer	11	120	1	1	4932245967	4002395307111	17,35 CHF	18,75 CHF

SDS-Max zu SDS-Plus Bohrfutteradapter



Beschreibung	Werkzeugaufnahme	Bohreraufnahme	Inhalt	Bestell-einheit	Artikel-nummer	GTIN	UVP o. MwSt.	UVP inkl. MwSt.
SDS-Max auf SDS-Plus Adapter	SDS-Max	SDS-Plus	1	1	4932359490	4002395325795	133,21 CHF	144,00 CHF

SDS-Max Vario-Verlängerungssystem

Flexibles System: bietet eine Vielzahl von Kombinationsmöglichkeiten beim Einsatz von Fräsbohrkronen oder hartmetallbestückten Bohrkronen. Empfohlen wird der Einsatz von bis zu 3 Verlängerungen.

Kostensparend: Anwendungsspezifische Kombinationsmöglichkeiten können leicht zusammengestellt und durch das leicht lösbare Rundgewinde schnell montiert werden.

Für Bohrhämmer bis 8 kg geeignet.

Bohrkronen auch als Vario-System erhältlich (mit Gewinde).

Nicht geeignet für armierten Beton.

Beschreibung	Ø (mm)	Gesamtlänge (mm) A	Inhalt	Bestell-einheit	Artikel-nummer	GTIN	UVP o. MwSt.	UVP inkl. MwSt.
① SDS-Max Adapter mit Innengewinde	-	195	1	1	4932430736	4002395383979	116,56 CHF	126,00 CHF
② Vario-Verlängerung (mit Innengewinde)	25	280	1	1	4932430737	4002395383986	194,26 CHF	210,00 CHF
③ Vario-Gewindebolzen	-	-	1	1	4932430738	4002395383993	33,95 CHF	36,70 CHF
④ Vario-Gewindebolzen mit Konus 1:8 für hartmetallbestückte Bohrkronen	-	-	1	1	4932430748	4002395384099	146,16 CHF	158,00 CHF
⑤ Hartmetallbestückte Bohrkronen	40	100	1	1	4932245992	4002395307180	171,14 CHF	185,00 CHF
	50	100	1	1	4932430732	4002395383931	194,26 CHF	210,00 CHF
	60	100	1	1	4932430733	4002395383948	243,29 CHF	263,00 CHF
	65	100	1	1	4932245994	4002395307203	252,54 CHF	273,00 CHF
	68	100	1	1	4932430734	4002395383955	229,42 CHF	248,00 CHF
	80	100	1	1	4932245995	4002395307210	263,64 CHF	285,00 CHF
	90	100	1	1	4932430735	4002395383962	309,90 CHF	335,00 CHF
	100	100	1	1	4932367304	4002395336432	352,45 CHF	381,00 CHF
	125	100	1	1	4932367306	4002395336456	461,61 CHF	499,00 CHF
	150	100	1	1	4932367308	4002395336470	618,87 CHF	669,00 CHF
⑥ Austreiber	-	-	1	1	4932604214	4002395311231	16,74 CHF	18,10 CHF
⑦ Zentrierbohrer	11	120	1	1	4932245967	4002395307111	17,35 CHF	18,75 CHF
⑧ Vario-Bohrkronen (mit Gewinde)	30	150	1	1	4932430739	4002395384006	265,49 CHF	287,00 CHF
	35	150	1	1	4932430740	4002395384013	318,22 CHF	344,00 CHF
	40	150	1	1	4932430743	4002395384044	368,18 CHF	398,00 CHF
	45	150	1	1	4932430744	4002395384051	431,08 CHF	466,00 CHF
	55	150	1	1	4932430745	4002395384068	505,09 CHF	546,00 CHF
	60	150	1	1	4932430741	4002395384020	554,12 CHF	599,00 CHF
	68	150	1	1	4932430746	4002395384075	554,12 CHF	599,00 CHF
	80	150	1	1	4932430747	4002395384082	669,75 CHF	724,00 CHF
	90	150	1	1	4932430742	4002395384037	889,92 CHF	962,00 CHF

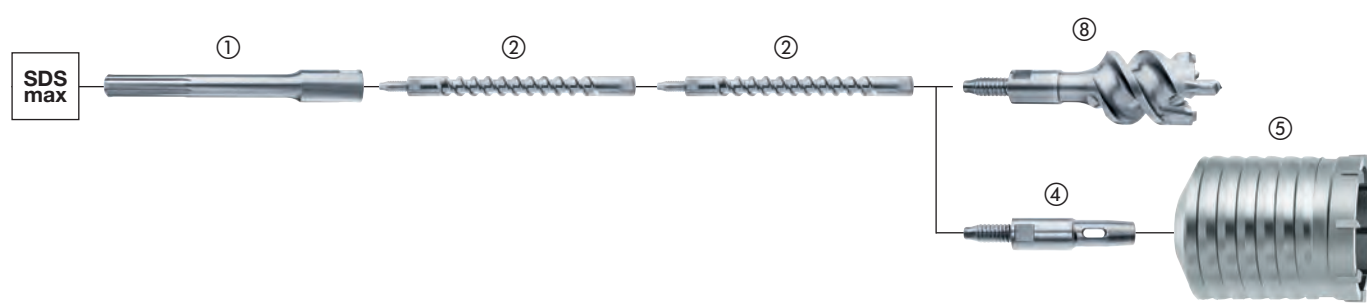
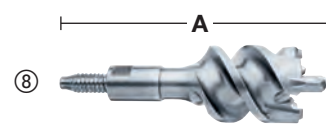
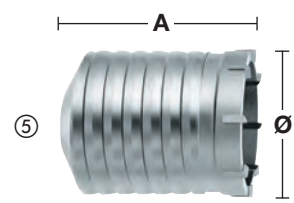

Drill Connect

Das innovative Drill Connect Verlängerungssystem von MILWAUKEE[®] ist die ultimative Lösung für eine maximale Variabilität beim Bohren mit großen Durchmessern.

Vielseitig:

Drill Connect ist die Verbindung zwischen Maschine (bis 8 kg) und Arbeitswerkzeug. Die eine Seite des Adapters ist passend für alle Werkzeuge mit SDS-Max Aufnahme, z. B. Bohrer, Fräsbohrkronen und Bohrkronen.

Die andere Adapterseite ist passend für Verlängerungen in verschiedenen Größen.

Kostensparend:

Professionelle Anwender benötigen je nach Anwendung lange und kurze Bohrer, zum Teil mit demselben Durchmesser. Mit dem Drill Connect System kann die Anzahl der Bohrer reduziert werden. Denn der Anwender benötigt nur noch eine Bohrerlänge und kann diesen Bohrer mit dem Drill Connect System verlängern. Somit ist pro Werkzeugtyp und Durchmesser nur ein Standardbohrer notwendig. Mit den Verlängerungsschäften lassen sich SDS-Max Werkzeuge mit allen gängigen Aufnahmesystemen kombinieren und die Anzahl der benötigten Bohrer in Koffer verringern.

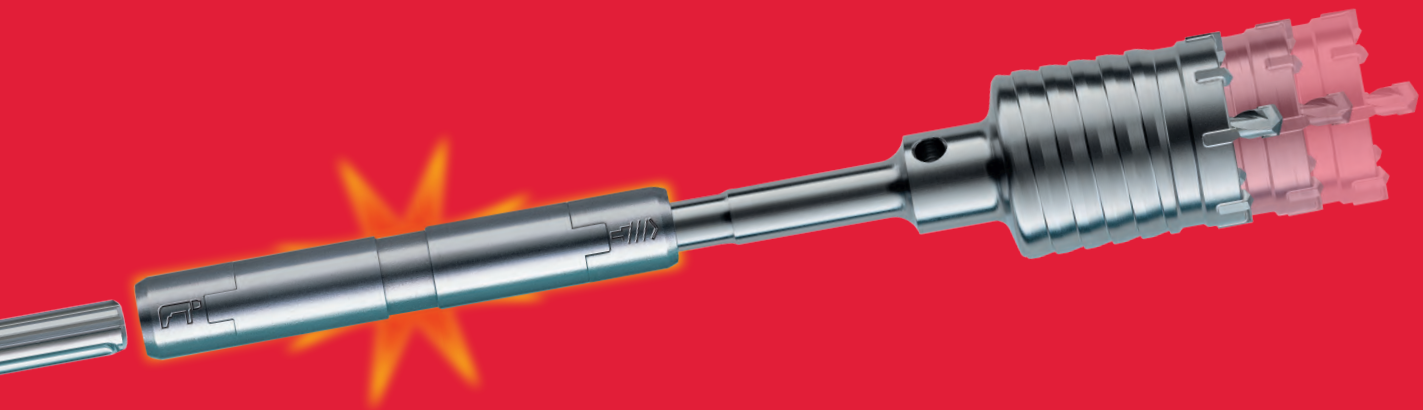

100% Power:

Der Drill Connect Adapter ermöglicht eine einfache und sichere Verbindung zwischen Maschine und Verlängerung. Durch die vollständige Kraftübertragung auf die Bohrspitze entsteht kein Energieverlust.



Geringes Gewicht:

Die Kombination von kurzem Werkzeug mit der 18-mm-Verlängerung reduziert das Gesamtgewicht um bis zu 15% gegenüber einem langen Bohrer.

- Der Drill Connect Adapter sollte in regelmäßigen Abständen gereinigt und geölt werden (MILWAUKEE[®] Fett 4932352273).
- Drill Connect ist zum Bohren mit großen Durchmessern ab 32 mm und mit Bohrhämmern bis 8 kg geeignet.

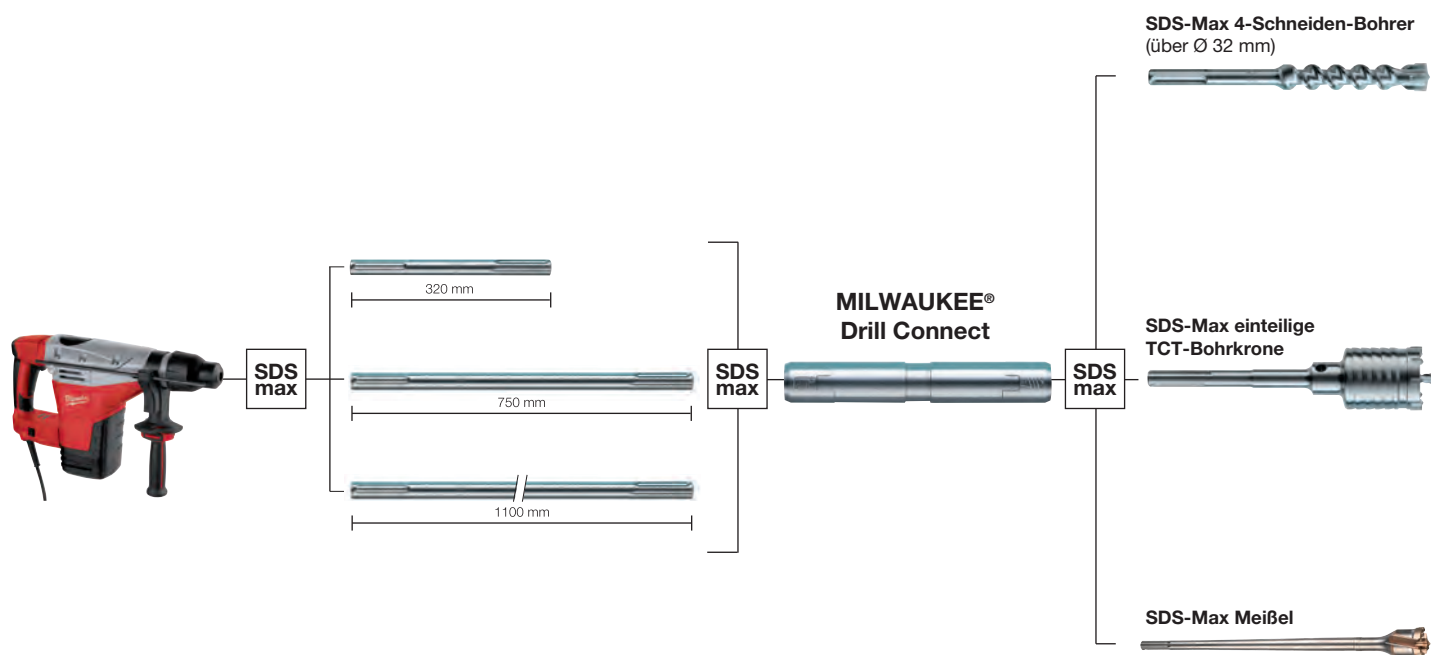

Drill Connect

Geeignet zum Bohren von großen Durchmessern ab 32 mm.
Geeignet zum Einsatz mit Bohrhämmern bis 8 kg.

Beschreibung	Werkzeugaufnahme	Drill Connect Aufnahme	Gesamtlänge (mm) A	Inhalt	Bestell-einheit	Artikel-nummer	GTIN	UVP o. MwSt.	UVP inkl. MwSt.
Drill Connect	SDS-Max	SDS-Max	190	1	1	4932399128	4002395357321	429,23 CHF	464,00 CHF

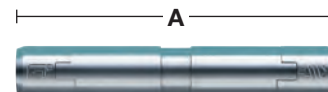

Drill Connect Verlängerungen

Beschreibung	Werkzeugaufnahme	Drill Connect Aufnahme	Länge (mm) A	Inhalt	Bestell-einheit	Artikel-nummer	GTIN	UVP o. MwSt.	UVP inkl. MwSt.
SDS-Max Verlängerung	SDS-Max	SDS-Max	320	1	1	4932399242	4002395358533	59,48 CHF	64,30 CHF
SDS-Max Verlängerung	SDS-Max	SDS-Max	750	1	1	4932399129	4002395357338	76,60 CHF	82,80 CHF
SDS-Max Verlängerung	SDS-Max	SDS-Max	1100	1	1	4932399243	4002395358540	101,76 CHF	110,00 CHF

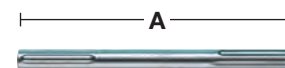

Fett

Speziell entwickeltes Fett für die lang anhaltende Schmierung und den Schutz von Geräten und Zubehör.
Erhöht die Standzeit.

Das Fett wird in kleinen Mengen direkt auf die Aufnahme des Bohrers, Meißels oder der Bohrkronen usw. aufgetragen.

Inhalt 50 g.

Beschreibung	Inhalt	Bestell-einheit	Artikel-nummer	GTIN	UVP o. MwSt.	UVP inkl. MwSt.
MILWAUKEE® Fett	1	1	4932352273	4002395369324	9,11 CHF	9,85 CHF
Thekendisplay mit 15 x Fett 4932352273	15	1	4932352274	4002395369331	136,65 CHF	147,75 CHF





Nothing but **HEAVY DUTY.**[™]

Selbstschärfende **SLEDGE**[™] **MEISSEL**

2X

LÄNGERE STANDZEIT*

*VS STANDARD-MEISSEL

Unsere selbstschärfenden SLEDGE[™] PREMIUM Meißel bleiben länger scharf. Verstärkte Kanten sorgen für höchste Standfestigkeit und reduzierten Verschleiß über die gesamte Lebensdauer des Meißels. Die scharfen Kanten erhöhen die Produktivität und die geschliffene Meißelspitze sorgt für ein schnelles Entfernen von Beton, Rost und Asphalt.

Keine Ausfallzeiten durch Nachschärfen oder Nachhärten. Der hochwertig geschmiedete Stahl sorgt für höchste Standzeit und längere Lebensdauer als bei unseren Standard-Meißeln. Für den Einsatz mit SDS-Plus und SDS-Max Bohrhämmern.



VERLÄNGERTER ARBEITSBEREICH

FÜR HÖHEREN MATERIALABTRAG

SELBSTSCHÄRFENDE MEISSELSPITZE

MADE IN
GERMANY

GESCHLIFFENE MEISSELSPITZE

SCHÄRFER, SCHNELLER,
PRODUKTIVER



Scannen
Sie hier, um
das Video
anzusehen.



SDS-Plus SLEDGE™ selbstschärfende Meißel

Bis zu 3 x längere Standzeit verglichen mit Standard-Meißeln.
 Selbstschärfende Meißelspitze.
 Extralange Arbeitslänge für größeren Materialabtrag.
 Geschliffene Meißelspitze bleibt länger scharf und reduziert ein Verkanten.
 Made in Germany.

Beschreibung	Gesamtlänge (mm)	Breite (mm)	Inhalt	Bestell-einheit	Artikel-nummer	GTIN	UVP o. MwSt.	UVP inkl. MwSt.
① SDS-Plus SLEDGE™ Spitzmeißel	250	-	1	1	4932493607	4058546484781	21,97 CHF	23,75 CHF
			10	1	4932493608	4058546484798	197,96 CHF	214,00 CHF
② SDS-Plus SLEDGE™ Flachmeißel	250	20	1	1	4932493609	4058546484804	21,97 CHF	23,75 CHF
			10	1	4932493610	4058546484811	197,96 CHF	214,00 CHF
③ SDS-Plus SLEDGE™ Breitmeißel	250	40	1	1	4932478264	4058546344412	44,68 CHF	48,30 CHF
④ SDS-Plus SLEDGE™ Fliesenmeißel	250	50	1	1	4932478265	4058546344429	45,88 CHF	49,60 CHF



SDS-Max SLEDGE™ selbstschärfende Meißel

Bis zu 2 x längere Standzeit verglichen mit Standardmeißeln.
 Selbstschärfende Meißelspitze.
 Extralange Arbeitslänge für größeren Materialabtrag.
 Geschliffene Meißelspitze bleibt länger scharf und reduziert ein Verkanten.
 Made in Germany.

Beschreibung	Gesamtlänge (mm)	Breite (mm)	Inhalt	Bestell-einheit	Artikel-nummer	GTIN	UVP o. MwSt.	UVP inkl. MwSt.
① SDS-Max SLEDGE™ Spitzmeißel	400	-	1	1	4932478266	4058546344436	38,58 CHF	41,70 CHF
			20	1	4932478274	4058546344511	696,58 CHF	753,00 CHF
② SDS-Max SLEDGE™ Flachmeißel	400	25	1	1	4932478267	4058546344443	38,58 CHF	41,70 CHF
			20	1	4932478275	4058546344528	696,58 CHF	753,00 CHF
③ SDS-Max SLEDGE™ Breitmeißel	380	50	1	1	4932478268	4058546344450	48,20 CHF	52,10 CHF
④ SDS-Max SLEDGE™ Breitmeißel	300	80	1	1	4932478269	4058546344467	67,44 CHF	72,90 CHF
⑤ SDS-Max SLEDGE™ Fliesenmeißel	380	50	1	1	4932478270	4058546344474	73,17 CHF	79,10 CHF
⑥ SDS-Max SLEDGE™ Fliesenmeißel	300	50	1	1	4932478271	4058546344481	63,92 CHF	69,10 CHF
⑦ SDS-Max Bodenreinigungswerkzeug	635	152	1	1	4932480474	4058546407599	246,07 CHF	266,00 CHF
SDS-Max Ersatzteil-Set für Bodenreinigungswerkzeug (10-teilig)								
Ersatzblatt 152 x 180 x 1,5 mm für Bodenreinigungswerkzeug, Ersatzklemmplatte, 4 Schrauben, 4 Unterlegscheiben			10	1	4932480475	4058546407605	31,17 CHF	33,70 CHF

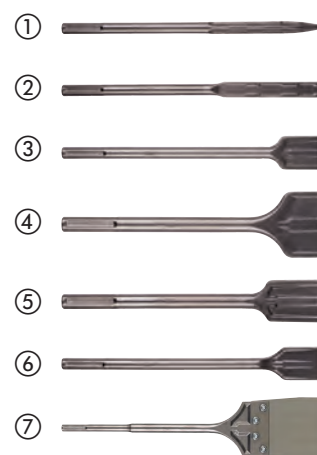

SDS-Plus Meißel

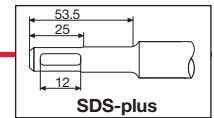

Beschreibung	Gesamtlänge (mm)	Breite (mm)	Inhalt	Bestell-einheit	Artikel-nummer	GTIN	UVP o. MwSt.	UVP inkl. MwSt.
① SDS-Plus Meißel schmal	180	-	1	1	4932451731	4002395276813	18,04 CHF	19,50 CHF
② SDS-Plus Spitzmeißel	250	-	1	1	4932339625	4002395304813	16,74 CHF	18,10 CHF
③ SDS-Plus dünner Flachmeißel	180	14	1	1	4932451732	4002395276820	18,04 CHF	19,50 CHF
④ SDS-Plus Flachmeißel	250	20	1	1	4932339626	4002395304820	16,74 CHF	18,10 CHF
⑤ SDS-Plus Breitmeißel	250	40	1	1	4932367146	4002395334377	30,80 CHF	33,30 CHF
⑥ SDS-Plus Meißel-Set 250 mm lang (3-teilig): 1 x Spitzmeißel, 1 x Flachmeißel, 1 x Breitmeißel	250	-	3	1	4932430001	4002395376629	56,15 CHF	60,70 CHF
⑦ SDS-Plus Fliesenmeißel	250	40	1	1	4932353424	4002395320202	30,99 CHF	33,50 CHF
⑧ SDS-Plus Hohlmeißel	250	22	1	1	4932339627	4002395304837	33,95 CHF	36,70 CHF
⑨ SDS-Plus Putzmeißel	165	75	1	1	4932352344	4002395370030	39,50 CHF	42,70 CHF
⑩ SDS-Plus Bodenreini-gungswerkzeug komplett	250	100	1	1	4932352919	4002395375776	194,26 CHF	210,00 CHF
Ersatzblatt 1 mm für Bodenreini-gungswerk-zeuge mit 3 Muttern/ Schrauben	-	-	1	1	4932480543	4058546408282	57,63 CHF	62,30 CHF
⑪ SDS-Plus Fugenmeißel mit Hartmetall	125	32	1	1	4932472029	4058546324254	209,07 CHF	226,00 CHF
	200	32	1	1	4932472030	4058546324261	209,07 CHF	226,00 CHF
⑫ SDS-Plus Flügelmeißel	250	22	1	1	4932479900	4058546376949	63,92 CHF	69,10 CHF

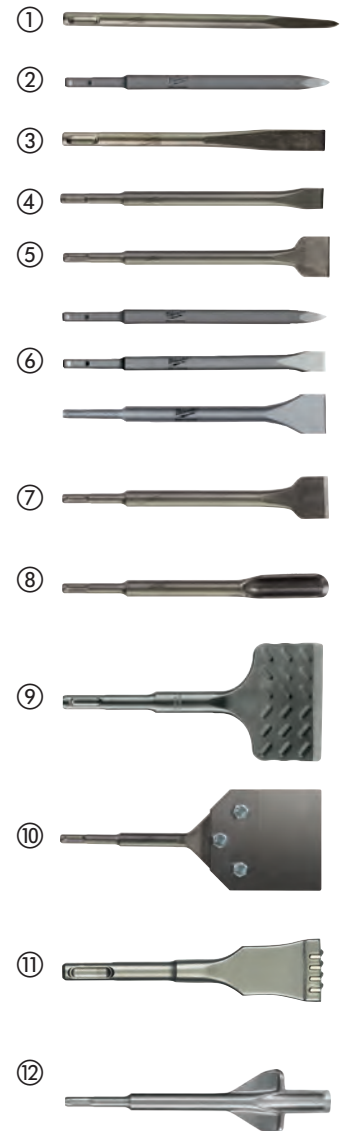

SDS-Max Meißel

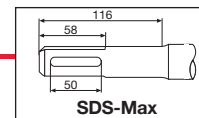

Beschreibung	Gesamtlänge (mm)	Breite (mm)	Inhalt	Bestell-einheit	Artikel-nummer	GTIN	UVP o. MwSt.	UVP inkl. MwSt.
① SDS-Max Spitzmeißel	280	-	1	1	4932343734	4002395317509	22,53 CHF	24,35 CHF
	400	-	1	1	4932343735	4002395317516	25,30 CHF	27,35 CHF
	400	-	20	1	4932399302	4002395359165	412,58 CHF	446,00 CHF
	600	-	1	1	4932343736	4002395317523	36,73 CHF	39,70 CHF
② SDS-Max Flachmeißel	280	25	1	1	4932343737	4002395317530	22,53 CHF	24,35 CHF
	400	25	1	1	4932343738	4002395317547	25,30 CHF	27,35 CHF
	400	25	20	1	4932399303	4002395359172	412,58 CHF	446,00 CHF
	600	25	1	1	4932343739	4002395317554	36,26 CHF	39,20 CHF
③ SDS-Max Breitmeißel	400	50	1	1	4932343743	4002395317592	47,27 CHF	51,10 CHF
	300	80	1	1	4932343744	4002395317608	64,94 CHF	70,20 CHF
	300	115	1	1	4932343745	4002395317615	101,76 CHF	110,00 CHF
④ SDS-Max Fliesenmeißel	300	80	1	1	4932399234	4002395358489	74,65 CHF	80,70 CHF
⑤ SDS-Max Hohlmeißel	300	26	1	1	4932343740	4002395317561	59,11 CHF	63,90 CHF
⑥ SDS-Max Flügelmeißel	380	35	1	1	4932343746	4002395317622	153,56 CHF	166,00 CHF
⑦ SDS-Max Spatenmeißel	400	110	1	1	4932343747	4002395317639	143,39 CHF	155,00 CHF
⑧ SDS-Max Oberflächenbearbeitungswerkzeug	240	50	1	1	4932352918	4002395375769	209,99 CHF	227,00 CHF
	220	∅ 13.3	1	1	4932451354	4002395159031	85,85 CHF	92,80 CHF
	220	∅ 16.6	1	1	4932451355	4002395159048	85,85 CHF	92,80 CHF
⑨ SDS-Max Elektroden-/Erdnageltreiber	220	∅ 22.2	1	1	4932451356	4002395159055	136,91 CHF	148,00 CHF
	280	38	1	1	4932472031	4058546324278	234,97 CHF	254,00 CHF

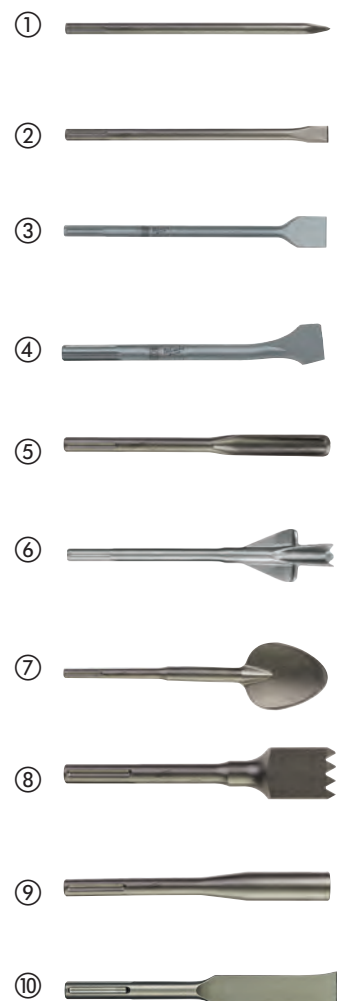

Universal-Aufnahmeschäfte

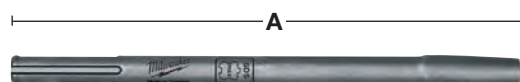

Beschreibung	Gesamtlänge (mm) A	Inhalt	Bestell-einheit	Artikel-nummer	GTIN	UVP o. MwSt.	UVP inkl. MwSt.
Universal-Aufnahmeschäfte SDS-Max	300	1	1	4932343771	4002395317745	49,77 CHF	53,80 CHF

21 mm K-Hex Meißel

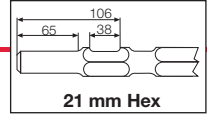

Beschreibung	Gesamtlänge (mm)	Breite (mm)	Inhalt	Bestell-einheit	Artikel-nummer	GTIN	UVP o. MwSt.	UVP inkl. MwSt.
	380	-	1	1	4932479212	4058546370060	43,57 CHF	47,10 CHF
① 21 mm Hex Spitzmeißel	460	-	1	1	4932492776	4058546476472	49,03 CHF	53,00 CHF
	600	-	1	1	4932479213	4058546370077	51,16 CHF	55,30 CHF
	380	24	1	1	4932479214	4058546370084	44,59 CHF	48,20 CHF
② 21 mm Hex Flachmeißel	460	25	1	1	4932492777	4058546476489	48,10 CHF	52,00 CHF
	600	24	1	1	4932479215	4058546370091	55,69 CHF	60,20 CHF
	300	50	1	1	4932479216	4058546370107	71,42 CHF	77,20 CHF
③ 21 mm Hex Breitmeißel	300	75	1	1	4932479217	4058546370114	82,89 CHF	89,60 CHF
	450	100	1	1	4932479218	4058546370121	194,26 CHF	210,00 CHF
④ 21 mm Hex Spatenmeißel	300	-	1	1	4932479219	4058546370138	54,58 CHF	59,00 CHF
⑤ 21 mm Hex Universal-Aufnahmeschaft	120	120	1	1	4932479220	4058546370145	132,28 CHF	143,00 CHF
⑥ 21 mm Hex Stampfplatte								



28 mm Hex Meißel

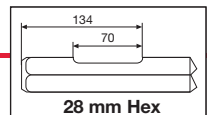

Beschreibung	Gesamtlänge (mm)	Breite (mm)	Inhalt	Bestell-einheit	Artikel-nummer	GTIN	UVP o. MwSt.	UVP inkl. MwSt.
① 28 mm Hex Spitzmeißel	400	-	1	1	4932459774	4058546029463	91,58 CHF	99,00 CHF
② 28 mm Hex 400 x 35 mm Flachmeißel	400	35	1	1	4932459775	4058546029470	101,76 CHF	110,00 CHF
③ 28 mm Hex Breitmeißel	400	80	1	1	4932459776	4058546029487	196,11 CHF	212,00 CHF
④ 28 mm Hex Spatenmeißel	400	125	1	1	4932479221	4058546370152	218,32 CHF	236,00 CHF
⑤ 28 mm Hex Asphaltmeißel	440	115	1	1	4932479222	4058546370169	235,89 CHF	255,00 CHF
⑥ 28 mm Universal-Aufnahmeschaft	390	-	1	1	4932479223	4058546370176	168,36 CHF	182,00 CHF
⑦ 28 mm Hex Stampfplatte	200	200	1	1	4932479224	4058546370183	270,12 CHF	292,00 CHF



30 mm Hex Meißel

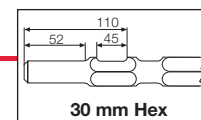

Beschreibung	Gesamtlänge (mm)	Breite (mm)	Inhalt	Bestell-einheit	Artikel-nummer	GTIN	UVP o. MwSt.	UVP inkl. MwSt.
① 30 mm Hex Spitzmeißel	400	-	1	1	4932464162	4058546221072	91,58 CHF	99,00 CHF
② 30 mm Hex Flachmeißel	400	32	1	1	4932464163	4058546221089	101,76 CHF	110,00 CHF
③ 30 mm Hex Breitmeißel	400	75	1	1	4932479225	4058546370190	204,44 CHF	221,00 CHF
④ 30 mm Hex Spatenmeißel	400	125	1	1	4932479244	4058546370381	228,49 CHF	247,00 CHF
⑤ 30 mm Hex Asphaltmeißel	400	115	1	1	4932479245	4058546370398	253,47 CHF	274,00 CHF
⑥ 30 mm Hex Universal-Aufnahmeschaft	360	-	1	1	4932479226	4058546370206	162,81 CHF	176,00 CHF

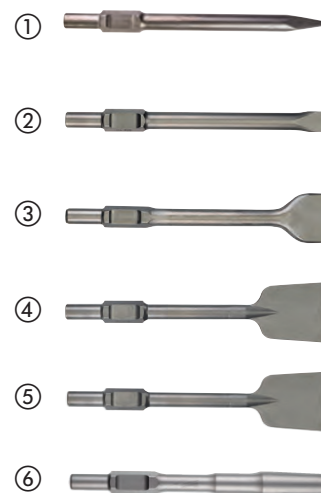

Name	Querschnitt	Passend für
① SDS-Plus	Hammerbohrer 	AEG, MILWAUKEE®, Bosch, Dewalt, Hilti, Hitachi, Kango, Makita, Ryobi
① SDS-Plus	Meißel 	AEG, MILWAUKEE®, Bosch, Dewalt, Hilti, Hitachi, Kango, Makita, Ryobi
② SDS-Max	Hammerbohrer 	AEG, MILWAUKEE®, Bosch, Dewalt, Hilti, Hitachi, Kango, Makita, Ryobi
② SDS-Max	Meißel 	AEG, MILWAUKEE®, Bosch, Dewalt, Hilti, Hitachi, Kango, Makita, Ryobi
⑨ 21 mm Sechskant	Hammerbohrer 	Hitachi, Kango, Makita, MILWAUKEE®
⑩ 21 mm Sechskant	Meißel 	Hitachi, Kango, Makita, MILWAUKEE®
⑪ 28 mm Sechskant	Meißel 	AEG, MILWAUKEE®
⑫ 30 mm Sechskant	Meißel 	Atlas Copco, Kango, MILWAUKEE®

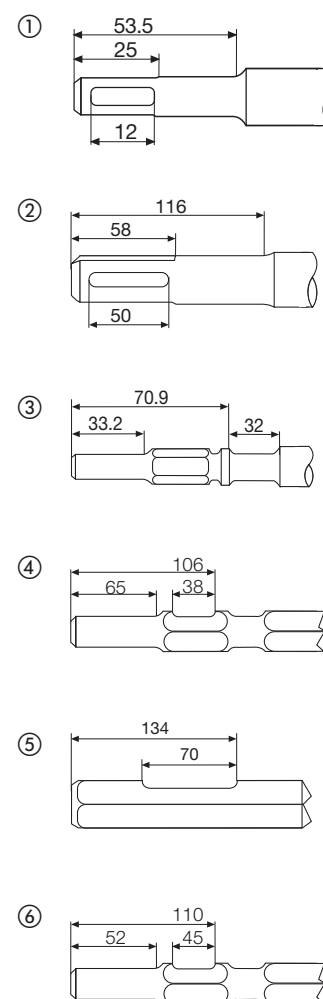

2-SCHNEIDEN- HARTMETALL-SPITZE



- Eignen sich zum Bohren in Beton, Klinker, Dachziegel, Gasbeton, dünnem Metall, Aluminium, weichen bis mittelharten Keramikfliesen, allen Arten von Holz und Kunststoff
- Sehr beliebte Bohrer für Klempner wegen ihrer Vielseitigkeit

WEISSE SPIRALE



- Zur einfachen Identifizierung des Bohrers im Werkzeugkasten des Anwenders

1/4"-SECHSKANT- SCHAFT



- SHOCKWAVE[™] schlagfester Bohrer für den Einsatz mit Akku-Schlagschraubern sowie für alle Schrauber/Schlagbohrschrauber mit 3-Backen-Bohrfutter geeignet
- 3-Flächen-Schaft ermöglicht einen sicheren Halt im Bohrfutter



MULTI-MATERIAL- BOHRER

Unsere Multi-Material-Bohrer sind ideal zum Bohren in unterschiedlichsten Materialien geeignet, wie zum Beispiel Ziegel, Gasbeton, Beton, Stahl, Aluminium, weichen bis mittelharten Keramikfliesen, Holz, Kunststoff und Trockenbauwänden. Die mehrfach geschliffene Hartmetallspitze bietet eine bis zu 10-mal längere Lebensdauer in Mischmaterial und bis zu 85 % höhere Bohrgeschwindigkeit in Metall. Ausgestattet mit einem 1/4"-Sechskantschaft sind diese Bohrer kompatibel mit Akku-(Schlag-)Bohrschraubern und Akku-Schlagschraubern.



SHOCKWAVE IMPACT DUTY

Multimaterial Bohrer

Schlagfest: für den Einsatz mit Schlagschraubern sowie für alle Schrauber/Schlagbohrschrauber mit 3-Backen-Bohrfutter geeignet. Sechskantschaft bei Bohrern bis 260 mm Gesamtlänge, 3-Flächen-Schaft bei Bohrern mit 400 mm Gesamtlänge.

Diese Bohrer mit Hartmetall-Spitze (TCT) eignen sich zum Bohren in Beton, Klinker, Dachziegel, Gasbeton, dünnem Metall, Aluminium, weichen bis mittelharten Keramikfliesen, allen Arten von Holz und Kunststoff.

Weißer Spirale zur leichten Unterscheidung im Werkzeugkoffer.

Ø (mm)	Gesamtlänge (mm)	Arbeitslänge (mm)	Inhalt	Bestell-einheit	Artikel-nummer	GTIN	UVP o. MwSt.	UVP inkl. MwSt.
3	90	45	1	1	4932471091	4058546287191	5,64 CHF	6,10 CHF
4	90	45	1	1	4932471092	4058546287207	6,01 CHF	6,50 CHF
5	100	50	1	1	4932471093	4058546287214	6,01 CHF	6,50 CHF
5	150	87	1	1	4932493873	4058546510336	7,72 CHF	8,35 CHF
5.5	100	50	1	1	4932471094	4058546287221	5,87 CHF	6,35 CHF
5.5	150	90	1	1	4932471095	4058546287238	7,96 CHF	8,60 CHF
6	100	50	1	1	4932471096	4058546287245	6,80 CHF	7,35 CHF
6	150	90	1	1	4932471097	4058546287252	7,49 CHF	8,10 CHF
6	200	140	1	1	4932471098	4058546287269	8,65 CHF	9,35 CHF
6	400	340	1	1	4932471099	4058546287276	17,11 CHF	18,50 CHF
6.5	108	45	1	1	4932493874	4058546510343	7,26 CHF	7,85 CHF
6.5	150	100	1	1	4932471100	4058546287283	7,49 CHF	8,10 CHF
6.5	200	140	1	1	4932471101	4058546287290	9,94 CHF	10,75 CHF
6.5	400	340	1	1	4932471102	4058546287306	17,81 CHF	19,25 CHF
7	100	50	1	1	4932471103	4058546287313	7,26 CHF	7,85 CHF
7	150	87	1	1	4932493875	4058546510350	9,11 CHF	9,85 CHF
8	120	60	1	1	4932471104	4058546287320	7,49 CHF	8,10 CHF
8	260	200	1	1	4932471105	4058546287337	10,87 CHF	11,75 CHF
8	400	340	1	1	4932471106	4058546287344	19,66 CHF	21,25 CHF
10	120	60	1	1	4932471107	4058546287351	9,11 CHF	9,85 CHF
10	260	200	1	1	4932471108	4058546287368	11,89 CHF	12,85 CHF
10	400	340	1	1	4932471109	4058546287375	21,51 CHF	23,25 CHF
12	150	90	1	1	4932471110	4058546287382	12,03 CHF	13,00 CHF
12	260	260	1	1	4932471111	4058546287399	21,60 CHF	23,35 CHF
12	400	340	1	1	4932493876	4058546510367	28,77 CHF	31,10 CHF
14	260	200	1	1	4932493877	4058546510374	21,60 CHF	23,35 CHF
14	400	340	1	1	4932493878	4058546510381	30,62 CHF	33,10 CHF
16	260	200	1	1	4932493879	4058546510398	33,40 CHF	36,10 CHF
16	400	340	1	1	4932493880	4058546510404	51,90 CHF	56,10 CHF
1/4" Hex Multimaterialbohrer Set (8-teilig)								
Ø 4 x 100 mm, Ø 5 / 5 / 6 / 6 x 108 mm, Ø 8 / 10 x 120 mm, Ø 12 x 150 mm			8	6	4932493871	4058546510312	55,97 CHF	60,50 CHF
1/2" Hex Multimaterialbohrer Set (8-teilig)								
Ø 4 x 100 mm, Ø 5 / 5,5 / 5,5 x 108 mm, Ø 6 / 7 x 108 mm, Ø 8 / 10 x 120 mm			8	6	4932493872	4058546510329	51,34 CHF	55,50 CHF



DESIGNED FOR USE IN **PACKOUT™**



Premium-Betonbohrer - 3-Flächen-Schaft

Diese hochwertigen Bohrer mit Hartmetall-Spitze (TCT) eignen sich zum Bohren in Beton, Gasbeton, Mauerwerk, Schiefer und Granit. Ab Ø 5 mm sind diese Premium-Betonbohrer mit einem 3-Flächen-Schaft ausgestattet für sicheren Halt im Bohrfutter. Bohrer mit Ø 3 und 4 mm haben eine Rundschaft-Ausnahme. Rote Spirale zur einfachen Unterscheidung im Werkzeugkoffer. Für den Einsatz im Dreh- sowie Schlagmodus geeignet.

Ø (mm)	Gesamt-länge (mm)	Arbeitslänge (mm)	Inhalt	Bestell-einheit	Artikel-nummer	GTIN	UVP o. MwSt.	UVP inkl. MwSt.
3	90	45	1	1	4932471167	4058546287955	4,95 CHF	5,35 CHF
3.5	90	45	1	1	4932493883	4058546510435	4,95 CHF	5,35 CHF
4	90	45	1	1	4932471169	4058546287979	4,95 CHF	5,35 CHF
5	100	50	1	1	4932471171	4058546287993	4,86 CHF	5,25 CHF
5	150	90	1	1	4932493884	4058546510442	7,86 CHF	8,50 CHF
5.5	100	50	1	1	4932471173	4058546288013	5,09 CHF	5,50 CHF
6	260	200	1	1	4932493885	4058546510459	5,55 CHF	6,00 CHF
6	100	50	1	1	4932471175	4058546288037	5,09 CHF	5,50 CHF
6	150	90	1	1	4932471176	4058546288044	7,86 CHF	8,50 CHF
6	260	200	1	1	4932493886	4058546510466	10,41 CHF	11,25 CHF
6.5	100	50	1	1	4932471178	4058546288068	5,78 CHF	6,25 CHF
6.5	150	90	1	1	4932471179	4058546288075	9,57 CHF	10,35 CHF
7	100	50	1	1	4932471180	4058546288082	5,87 CHF	6,35 CHF
7	150	90	1	1	4932471181	4058546288099	9,81 CHF	10,60 CHF
8	100	50	1	1	4932471182	4058546288105	5,87 CHF	6,35 CHF
8	150	90	1	1	4932471183	4058546288112	9,81 CHF	10,60 CHF
8	200	140	1	1	4932493887	4058546510473	10,64 CHF	11,50 CHF
8	400	340	1	1	4932493888	4058546510480	16,28 CHF	17,60 CHF
9	120	60	1	1	4932493889	4058546510497	7,40 CHF	8,00 CHF
10	150	90	1	1	4932471186	4058546288143	7,40 CHF	8,00 CHF
10	260	200	1	1	4932471187	4058546288150	13,41 CHF	14,50 CHF
10	400	340	1	1	4932493890	4058546510503	18,83 CHF	20,35 CHF
11	150	90	1	1	4932493891	4058546510510	9,11 CHF	9,85 CHF
12	150	90	1	1	4932471188	4058546288167	9,71 CHF	10,50 CHF
12	260	200	1	1	4932471189	4058546288174	16,51 CHF	17,85 CHF
12	400	340	1	1	4932493892	4058546510527	20,68 CHF	22,35 CHF
14	150	90	1	1	4932471190	4058546288181	14,89 CHF	16,10 CHF
14	260	200	1	1	4932471191	4058546288198	19,89 CHF	21,50 CHF
16	150	90	1	1	4932493893	4058546510534	17,81 CHF	19,25 CHF
Premium-Betonbohrer Set (8-teilig)								
Ø 4 x 90 mm, Ø 5 / 5,5 / 5,5 / 6 / 7 x 100 mm, Ø 8 / 10 x 150 mm			8	6	4932493881	4058546510411	49,12 CHF	53,10 CHF
Premium-Betonbohrer Set (8-teilig)								
Ø 4 x 90 mm, Ø 5 / 5 / 6 / 6 x 100 mm, Ø 8 / 10 / 12 x 150 mm			8	6	4932493882	4058546510428	45,51 CHF	49,20 CHF



DESIGNED FOR USE IN **PACKOUT™**



Glas- und Fliesenbohrer

Zum Bohren in nicht-gehärtetem Glas, weichen bis mittelharten Fliesen und Keramik.

Geschärfte Hartmetallschneide für schnelleren Bohrfortschritt.

Verstärkter Hartmetall-Kopf für längere Lebensdauer.

Rote Bohrer Spitze.

Ab Ø 5 mm sind die Glas- und Fliesenbohrer mit einem Mehrkantschaft ausgestattet für einen sicheren Halt im Bohrfutter.

Ø (mm)	Inhalt	Bestell-einheit	Artikel-nummer	GTIN	UVP o. MwSt.	UVP inkl. MwSt.	
3	1	1	4932471955	4058546298548	7,26 CHF	7,85 CHF	
4	1	1	4932471956	4058546298555	7,26 CHF	7,85 CHF	
5	1	1	4932471957	4058546298562	7,86 CHF	8,50 CHF	
5.5	1	1	4932471855	4058546297541	7,86 CHF	8,50 CHF	
6	1	1	4932471958	4058546298579	8,42 CHF	9,10 CHF	
6.5	1	1	4932471856	4058546297558	8,42 CHF	9,10 CHF	
7	1	1	4932471857	4058546297565	11,19 CHF	12,10 CHF	
8	1	1	4932471959	4058546298586	11,79 CHF	12,75 CHF	
10	1	1	4932471960	4058546298593	14,11 CHF	15,25 CHF	
12	1	1	4932471961	4058546298609	16,05 CHF	17,35 CHF	
14	1	1	4932471858	4058546297572	17,11 CHF	18,50 CHF	
16	1	1	4932471859	4058546297589	17,44 CHF	18,85 CHF	
Glas- und Fliesenbohrer Set (5-teilig)							
Ø 4 / 5 / 2 x 6 / 8 mm		5	12	4932479948	4058546377427	40,33 CHF	43,60 CHF



SHOCKWAVE IMPACT DUTY TM

Betonbohrer - Rundschaft

Präzise, Diamant geschliffene Hartmetallspitze mit 2 Schneiden.

Zum Bohren in Ziegel, weichen Fliesen, Keramik, Beton, Gipskarton und Gasbetonsteinen.

Ab Ø13 mm haben die Bohrer einen Mehrflächenschäft für sicheren Halt im Bohrfutter.

Ø (mm)	Gesamtlänge (mm)	Arbeitslänge (mm)	Inhalt	Bestell-einheit	Artikel-nummer	GTIN	UVP o. MwSt.	UVP inkl. MwSt.	
3	60	30	1	1	4932480123	4058546404086	3,33 CHF	3,60 CHF	
3.5	60	30	1	1	4932480124	4058546404093	3,47 CHF	3,75 CHF	
4	70	35	1	1	4932480125	4058546404109	3,01 CHF	3,25 CHF	
5	85	45	1	1	4932480126	4058546404116	2,78 CHF	3,00 CHF	
5	150	90	1	1	4932480127	4058546404123	4,49 CHF	4,85 CHF	
5.5	100	60	1	1	4932480128	4058546404130	3,47 CHF	3,75 CHF	
5.5	150	90	1	1	4932480129	4058546404147	4,63 CHF	5,00 CHF	
6	100	60	1	1	4932480130	4058546404154	3,24 CHF	3,50 CHF	
6	150	90	1	1	4932480131	4058546404161	4,72 CHF	5,10 CHF	
6	200	140	1	1	4932480132	4058546404178	6,94 CHF	7,50 CHF	
6.5	100	60	1	1	4932480133	4058546404185	3,70 CHF	4,00 CHF	
6.5	150	90	1	1	4932480134	4058546404192	5,18 CHF	5,60 CHF	
7	100	55	1	1	4932480135	4058546404208	3,70 CHF	4,00 CHF	
7	150	90	1	1	4932480136	4058546404215	5,32 CHF	5,75 CHF	
8	110	60	1	1	4932480137	4058546404222	4,02 CHF	4,35 CHF	
8	150	90	1	1	4932480138	4058546404239	5,78 CHF	6,25 CHF	
8	200	140	1	1	4932480139	4058546404246	7,49 CHF	8,10 CHF	
9	110	60	1	1	4932480140	4058546404253	4,72 CHF	5,10 CHF	
10	110	60	1	1	4932480141	4058546404260	5,09 CHF	5,50 CHF	
10	150	90	1	1	4932480142	4058546404277	9,94 CHF	10,75 CHF	
10	200	140	1	1	4932480143	4058546404284	9,25 CHF	10,00 CHF	
10	400	315	1	1	4932480144	4058546404291	15,03 CHF	16,25 CHF	
11	150	90	1	1	4932480145	4058546404307	6,71 CHF	7,25 CHF	
12	150	90	1	1	4932480146	4058546404314	6,48 CHF	7,00 CHF	
12	200	140	1	1	4932480147	4058546404321	10,87 CHF	11,75 CHF	
12	400	315	1	1	4932480148	4058546404338	15,73 CHF	17,00 CHF	
13	150	85	1	1	4932480149	4058546404345	11,10 CHF	12,00 CHF	
14	150	85	1	1	4932480150	4058546404352	11,19 CHF	12,10 CHF	
14	200	135	1	1	4932480151	4058546404369	11,79 CHF	12,75 CHF	
14	400	315	1	1	4932480152	4058546404376	18,83 CHF	20,35 CHF	
16	150	85	1	1	4932480153	4058546404383	14,66 CHF	15,85 CHF	
16	400	315	1	1	4932480154	4058546404390	22,99 CHF	24,85 CHF	
18	160	95	1	1	4932480155	4058546404406	19,89 CHF	21,50 CHF	
20	160	95	1	1	4932480156	4058546404413	25,21 CHF	27,25 CHF	
①	Betonbohrer Set (5-teilig)			5	1	4932480157	4058546404420	16,88 CHF	18,25 CHF
	Ø 4 / 5 / 6 / 8 / 10 mm								
②	Betonbohrer Set (8-teilig)			8	1	4932480158	4058546404437	27,75 CHF	30,00 CHF
	Ø 3 / 4 / 5 / 6 / 7 / 8 / 9 / 10 mm								



①



②





Spezial-Holz-Schlangenbohrer

Geeignet für den Einsatz mit allen (Akku-) Schrauber und (Akku-) Schlagschraubern.

Das Bohren von Löchern mit einem Schlagschrauber erfolgt ohne großen Kraftaufwand und kann mit einer Hand erledigt werden. Das Arbeiten auf Leitern oder über Kopf ist daher sicherer.

Durch ein spezielles Zonen-Härteverfahren erhält der Bohrer einen extra harten Aufnahmeschaft, eine perfekt flexible Spirale zur Torsionsübertragung sowie eine standfeste Bohrerspitze für eine lange Standfestigkeit auch im Einsatz mit Schlagschraubern.

Der neue MILWAUKEE® Spezial-Schneidkopf ist aufgrund seiner gehärteten Gewindespitze und Hauptschneide ideal geeignet für den Einsatz mit Schlagschraubern.

Der optimale 20° Winkel ermöglicht eine schnelle Spanabfuhr sowie kontinuierlich einen selbstständigen Vorschub.

Die polierte und pulverbeschichtete Spirale sorgt für optimalen Spantransport und höheren Bohrvorschub.

Frässpuren werden in der Endbearbeitung entfernt, so dass die Oberfläche sehr eben ist.

Die Lewis-Spirale ist aufgrund der großen, weiten Wendelung optimal für schnellen Spantransport.

Die geschärften Schneidkanten sind ideal für sauberen Bohrfortschritt.

Nachschärfbare Schneidkanten.

Mit 7/16" Aufnahmeschaft geeignet für den Einsatz mit 1/2" Schlagschraubern (Adapter 48660061 erforderlich).

Geeignet für Hart- und Weichholz, nasses oder behandeltes Holz, Sperrholz, Spanplatten, WPC-Holz, Leimholz,

Tropenholz wie Bongossi, Iroko oder Teak.



Schlagfeste Schlangenbohrer - kurze Ausführung

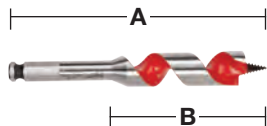

Spezielle kurze Bauform ermöglicht den Einsatz in sehr engen, schwer erreichbaren Platzverhältnissen.

Ø (mm)	Gesamtlänge (mm) A	Arbeitslänge (mm) B	Schaftaufnahme	Inhalt	Bestell-einheit	Artikel-nummer	GTIN	UVP o. MwSt.	UVP inkl. MwSt.
18	153	100	7/16" Hex	1	1	48130683	045242091379	21,74 CHF	23,50 CHF
20	153	100	7/16" Hex	1	1	48130813	045242091522	25,30 CHF	27,35 CHF
22	153	100	7/16" Hex	1	1	48130873	045242091638	27,15 CHF	29,35 CHF
25	153	100	7/16" Hex	1	1	48131003	045242091782	29,42 CHF	31,80 CHF
28	153	100	7/16" Hex	1	1	48131123	045242091935	38,95 CHF	42,10 CHF
32	153	100	7/16" Hex	1	1	48131253	045242092031	47,27 CHF	51,10 CHF

Schlagfeste Schlangenbohrer - lange Ausführung

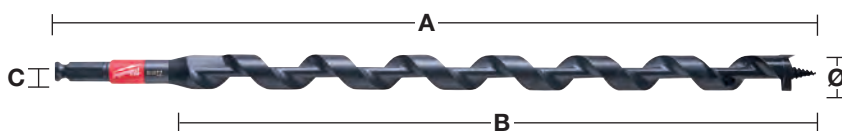

Ø (mm)	Gesamtlänge (mm) A	Arbeitslänge (mm) B	Schaftaufnahme	Inhalt	Bestell-einheit	Artikel-nummer	GTIN	UVP o. MwSt.	UVP inkl. MwSt.
14	460	395	7/16" Hex	1	1	48136754	045242518999	43,20 CHF	46,70 CHF
16	460	395	7/16" Hex	1	1	48136756	045242519002	45,05 CHF	48,70 CHF
18	460	395	7/16" Hex	1	1	48136758	045242500994	49,21 CHF	53,20 CHF
19	460	395	7/16" Hex	1	1	48136759	045242519019	51,99 CHF	56,20 CHF
20	460	395	7/16" Hex	1	1	48136760	045242501007	57,72 CHF	62,40 CHF
22	460	395	7/16" Hex	1	1	48136762	045242519033	60,87 CHF	65,80 CHF
26	460	395	7/16" Hex	1	1	48136766	045242501014	78,72 CHF	85,10 CHF
29	460	395	7/16" Hex	1	1	48136769	045242519057	92,41 CHF	99,90 CHF
Schlagfeste Holz-Schlangenbohrer – Set (4-teilig) in Aufbewahrungstasche Ø 14 / 16 / 18 / 20 x 460 mm				4	1	48136780	045242005383	184,09 CHF	199,00 CHF

Schlagfeste Schlangenbohrer und Selbstbohrer - Adapter

Beschreibung	Inhalt	Bestell-einheit	Artikel-nummer	GTIN	UVP o. MwSt.	UVP inkl. MwSt.
Adapter: 1/2" Vierkant auf 7/16" und Hex 11 mm. Für 7/16" Selbstbohrer und schlagfeste Schlangenbohrer	1	1	48660061	045242155118	33,58 CHF	36,30 CHF





BOHREN IN HOLZ

Die folgenden Tabellen geben einen Überblick über die empfohlenen Bohrgeschwindigkeiten für effiziente Bohrungen. Die Angaben sind lediglich ein Anhaltspunkt und sind vom Anwender und dem jeweiligen Material abhängig.

SHOCKWAVE  **IMPACT DUTY** TM

Forstnerbohrer / Selbstbohrer

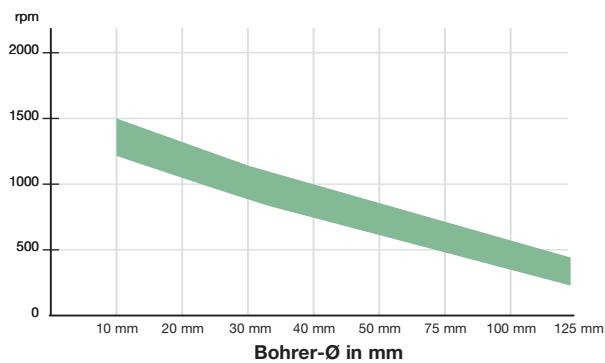

Optimaler Geschwindigkeitsbereich min⁻¹



Schlangenbohrer / Spezial-Holz-Schlangenbohrer

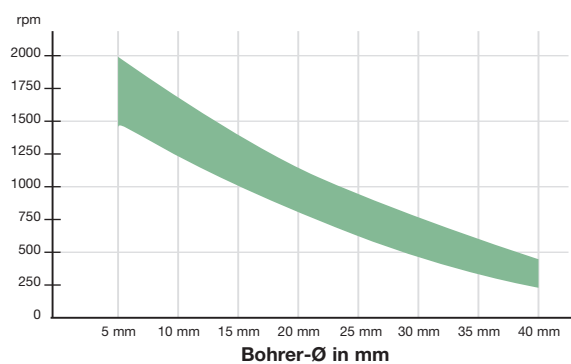

Optimaler Geschwindigkeitsbereich min⁻¹



Holz-Schlangenbohrer

Für Heavy-Duty Präzisionsbohren in Weich- und Hartholz, große Profilhölzer, Balken, Dielenbretter, Pressspanplatten und Sperrholz.
Lewis-Wendel zur schnellen Spanentfernung.
Mit Sechskant-Schaft für sicheren Halt im Bohrfutter.

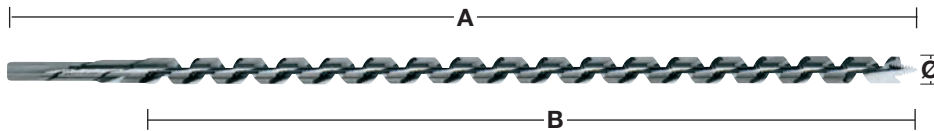

Ø (mm)	Gesamtlänge (mm) A	Arbeitslänge (mm) B	Schaftaufnahme	Inhalt	Bestell-einheit	Artikel-nummer	GTIN	UVP o. MwSt.	UVP inkl. MwSt.	
6	230	155	6.5 mm Hex	1	1	4932430175	4002395378364	15,26 CHF	16,50 CHF	
6	460	385	6.5 mm Hex	1	1	4932430176	4002395378371	23,45 CHF	25,35 CHF	
8	230	155	6.5 mm Hex	1	1	4932363681	4002395331796	15,26 CHF	16,50 CHF	
8	460	385	6.5 mm Hex	1	1	4932363688	4002395331810	23,45 CHF	25,35 CHF	
10	230	155	8.5 mm Hex	1	1	4932363682	4002395331702	15,26 CHF	16,50 CHF	
10	460	385	8.5 mm Hex	1	1	4932363689	4002395331727	23,45 CHF	25,35 CHF	
10	600	530	8.5 mm Hex	1	1	4932363696	4002395331642	33,86 CHF	36,60 CHF	
12	230	155	10 mm Hex	1	1	4932363683	4002395331819	16,28 CHF	17,60 CHF	
12	460	385	10 mm Hex	1	1	4932363690	4002395331734	24,75 CHF	26,75 CHF	
12	600	530	10 mm Hex	1	1	4932363697	4002395331659	35,34 CHF	38,20 CHF	
14	230	155	11 mm Hex	1	1	4932363684	4002395331826	17,81 CHF	19,25 CHF	
14	460	385	11 mm Hex	1	1	4932363691	4002395331741	28,12 CHF	30,40 CHF	
14	600	530	11 mm Hex	1	1	4932363698	4002395331666	40,43 CHF	43,70 CHF	
16	230	155	11 mm Hex	1	1	4932363685	4002395331833	17,81 CHF	19,25 CHF	
16	460	385	11 mm Hex	1	1	4932363692	4002395331758	28,31 CHF	30,60 CHF	
16	600	530	11 mm Hex	1	1	4932363699	4002395331673	45,05 CHF	48,70 CHF	
18	230	155	11 mm Hex	1	1	4932363686	4002395331840	19,89 CHF	21,50 CHF	
18	460	385	11 mm Hex	1	1	4932363693	4002395331765	36,26 CHF	39,20 CHF	
18	600	530	11 mm Hex	1	1	4932363700	4002395331680	50,97 CHF	55,10 CHF	
20	230	155	11 mm Hex	1	1	4932363687	4002395331857	21,37 CHF	23,10 CHF	
20	460	385	11 mm Hex	1	1	4932363694	4002395331772	36,26 CHF	39,20 CHF	
20	600	530	11 mm Hex	1	1	4932363701	4002395331697	58,09 CHF	62,80 CHF	
22	230	155	11 mm Hex	1	1	4932373363	4002395347889	24,84 CHF	26,85 CHF	
22	460	385	11 mm Hex	1	1	4932363695	4002395331789	34,88 CHF	37,70 CHF	
22	600	530	11 mm Hex	1	1	4932363702	4002395331703	62,72 CHF	67,80 CHF	
24	230	155	11 mm Hex	1	1	4932373364	4002395347896	28,31 CHF	30,60 CHF	
24	460	385	11 mm Hex	1	1	4932373370	4002395348558	49,49 CHF	53,50 CHF	
26	230	155	11 mm Hex	1	1	4932373365	4002395348503	31,73 CHF	34,30 CHF	
26	460	385	11 mm Hex	1	1	4932373371	4002395348565	50,97 CHF	55,10 CHF	
28	230	155	11 mm Hex	1	1	4932373366	4002395348510	37,47 CHF	40,50 CHF	
28	460	385	11 mm Hex	1	1	4932373372	4002395348572	57,72 CHF	62,40 CHF	
30	230	155	11 mm Hex	1	1	4932373367	4002395348527	40,70 CHF	44,00 CHF	
30	460	385	11 mm Hex	1	1	4932373373	4002395348589	64,94 CHF	70,20 CHF	
32	230	155	11 mm Hex	1	1	4932373368	4002395348534	45,51 CHF	49,20 CHF	
32	460	385	11 mm Hex	1	1	4932373374	4002395348596	74,38 CHF	80,40 CHF	
①	Holz-Schlangenbohrer Set (6-teilig)			Holzkoffer	6	1	4932373380	4002395349258	101,76 CHF	110,00 CHF
	Ø 8 / 10 / 12 / 14 / 16 / 18 mm x 230 mm									

Forstnerbohrer

Zentrierspitze für punktgenaues Anbohren. Nebenschneiden zum Bohren ausrissfreier, maßhaltiger Sacklöcher sowie Rundlaufbohrungen in allen weichen und harten Naturhölzern. Hergestellt nach DIN 7483. Geeignet für Heavy-Duty-Anwendungen in allen Naturhölzern, weich und hart.

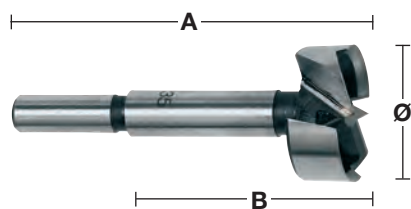

Ø (mm)	Gesamtlänge (mm) A	Arbeitslänge (mm) B	Schaftaufnahme	Inhalt	Bestell-einheit	Artikel-nummer	GTIN	UVP o. MwSt.	UVP inkl. MwSt.
10	90	50	9.5 mm Rundschaft	1	1	4932363703	4002395331468	14,57 CHF	15,75 CHF
12	90	50	9.5 mm Rundschaft	1	1	4932363704	4002395331475	14,57 CHF	15,75 CHF
14	90	50	9.5 mm Rundschaft	1	1	4932363705	4002395331482	14,57 CHF	15,75 CHF
15	90	50	9.5 mm Rundschaft	1	1	4932363883	4002395333738	16,28 CHF	17,60 CHF
16	90	50	9.5 mm Rundschaft	1	1	4932363706	4002395331499	16,28 CHF	17,60 CHF
18	90	50	9.5 mm Rundschaft	1	1	4932363707	4002395331505	16,28 CHF	17,60 CHF
20	90	50	9.5 mm Rundschaft	1	1	4932363708	4002395331512	17,81 CHF	19,25 CHF
25	90	50	9.5 mm Rundschaft	1	1	4932363711	4002395331543	17,81 CHF	19,25 CHF
26	90	50	9.5 mm Rundschaft	1	1	4932363712	4002395331550	17,81 CHF	19,25 CHF
30	90	50	9.5 mm Rundschaft	1	1	4932363714	4002395331574	19,89 CHF	21,50 CHF
32	90	50	9.5 mm Rundschaft	1	1	4932363715	4002395331581	19,89 CHF	21,50 CHF
35	90	50	9.5 mm Rundschaft	1	1	4932363717	4002395331604	19,89 CHF	21,50 CHF
40	90	50	9.5 mm Rundschaft	1	1	4932363720	4002395331635	21,51 CHF	23,25 CHF
50	90	50	9.5 mm Rundschaft	1	1	4932373923	4002395353538	23,91 CHF	25,85 CHF
Forstnerbohrer Set (5-teilig) ① Ø 15 / 20 / 25 / 30 / 35 mm				5	1	4932373379	4002395349241	80,30 CHF	86,80 CHF

SWITCHBLADE™ Selbstbohrer

Schnell: aggressive Gewindespitze für selbstständigen Vorschub ohne großen Kraftaufwand und schnellen Bohrfortschritt.

SWITCHBLADE™ auswechselbare Schneiden: Messer aus gehärtetem Stahl für eine längere Standzeit, kein Nachschärfen mehr notwendig.

Anwendung: geeignet zum Bohren in Weich- und Hartholz sowie in OSB-, MDF- und Tischlerplatten.

Jeder SWITCHBLADE™ Selbstbohrer wird mit 1 Ersatzmesser, 2 Gewindespitzen, 1 Klemmschraube und 1 Sechskantschlüssel geliefert.



Ø (mm)	Schaftaufnahme	Inhalt	Bestell-einheit	Artikel-nummer	GTIN	UVP o. MwSt.	UVP inkl. MwSt.
35	7/16" Hex	1	1	4932479497	4058546372910	57,45 CHF	62,10 CHF
38	7/16" Hex	1	1	4932479498	4058546372927	58,83 CHF	63,60 CHF
51	7/16" Hex	1	1	4932479499	4058546372934	71,88 CHF	77,70 CHF
54	7/16" Hex	1	1	4932479500	4058546372941	77,98 CHF	84,30 CHF
57	7/16" Hex	1	1	4932479501	4058546372958	81,50 CHF	88,10 CHF
65	7/16" Hex	1	1	4932479502	4058546372965	88,81 CHF	96,00 CHF

SWITCHBLADE™ Selbstbohrer-Set

Beschreibung	Inhalt	Bestell-einheit	Artikel-nummer	GTIN	UVP o. MwSt.	UVP inkl. MwSt.
SWITCHBLADE™ Set (5-teilig) 4 SWITCHBLADE™ Selbstbohrer: Ø 35 / 38 / 54 / 65 mm, QUIK-LOK Verlängerung 140 mm lang, 4 x SWITCHBLADE™ Ersatzblätter (1 für jeden Durchmesser), 4 x Gewindespitzen, 4 x Klemmschrauben, 1 x Sechskantschlüssel	5	1	4932479503	4058546372972	300,65 CHF	325,00 CHF



SWITCHBLADE™ Ersatzmesser

Ø (mm)	Inhalt	Bestell-einheit	Artikel-nummer	GTIN	UVP o. MwSt.	UVP inkl. MwSt.
35	1	1	4932479546	4058546373405	6,71 CHF	7,25 CHF
38	1	1	4932479547	4058546373412	6,71 CHF	7,25 CHF
51	1	1	4932479548	4058546373429	6,71 CHF	7,25 CHF
54	1	1	4932479549	4058546373436	6,71 CHF	7,25 CHF
57	1	1	4932479550	4058546373443	6,71 CHF	7,25 CHF
65	1	1	4932479551	4058546373450	6,71 CHF	7,25 CHF



SWITCHBLADE™ Service Set in Aufbewahrungsbox

1 x Gewindespitze, 2 x Klemmschrauben, 1 x Sechskantschlüssel, 1 x Servicemagazin (geeignet zur Aufbewahrung von SWITCHBLADE™ Ersatzmessern)	5	1	4932479552	4058546373467	10,87 CHF	11,75 CHF
--	---	---	------------	---------------	-----------	-----------

SHOCKWAVE IMPACT DUTY TM

Selbstbohrer

Bei allen Größen lassen sich die Gewindespitzen lösen und ersetzen.
 Je zwei Gewindespitzen werden mit jedem Bohrer geliefert.
 Gewindespitze sorgt für selbstständigen Vorschub ohne großen Kraftaufwand.
 Innen- und Außenschneiden sorgen für schnellen und sauberen Bohrfortschritt ohne Anpressdruck.
 Jeder Selbstbohrer wird mit 2 Gewindespitzen, 1 Madenschraube und 1 Sechskantschlüssel geliefert.

Ø (mm)	Schaftaufnahme	Inhalt	Bestell-einheit	Artikel-nummer	GTIN	UVP o. MwSt.	UVP inkl. MwSt.
25	7/16" Hex	1	1	4932479478	4058546372729	28,77 CHF	31,10 CHF
29	7/16" Hex	1	1	4932479479	4058546372736	31,08 CHF	33,60 CHF
32	7/16" Hex	1	1	4932479480	4058546372743	38,85 CHF	42,00 CHF
35	7/16" Hex	1	1	4932479481	4058546372750	39,32 CHF	42,50 CHF
38	7/16" Hex	1	1	4932479482	4058546372767	42,09 CHF	45,50 CHF
44	7/16" Hex	1	1	4932479483	4058546372774	46,81 CHF	50,60 CHF
51	7/16" Hex	1	1	4932479484	4058546372781	56,52 CHF	61,10 CHF
54	7/16" Hex	1	1	4932479485	4058546372798	59,85 CHF	64,70 CHF
57	7/16" Hex	1	1	4932479486	4058546372804	62,53 CHF	67,60 CHF
65	7/16" Hex	1	1	4932479487	4058546372811	68,36 CHF	73,90 CHF
Gewindespitze 1/4"		1	1	48286870	045242122707	3,70 CHF	4,00 CHF
Sechskantschlüssel 1/8" für alle Adapter		1	1	49960060	045242221455	auf Anfrage	auf Anfrage
Klemmschraube für Selbstbohrer bis 65 mm		1	1	06832625	-	1,48 CHF	1,60 CHF



Große Selbstbohrer

Die Selbstbohrer mit 76, 92 und 116 mm Durchmesser haben zusätzlich doppelte Innenschneiden für sauberen Bohrfortschritt ohne Anpressdruck.
 Austauschbarer Aufnahmeschaft.

Ø (mm)	Schaftaufnahme	Inhalt	Bestell-einheit	Artikel-nummer	GTIN	UVP o. MwSt.	UVP inkl. MwSt.
76	7/16" Hex	1	1	4932479489	4058546372835	101,76 CHF	110,00 CHF
92	7/16" Hex	1	1	4932479490	4058546372842	115,63 CHF	125,00 CHF
116	7/16" Hex	1	1	4932479491	4058546372859	129,51 CHF	140,00 CHF
Ersatz-Aufnahmeschaft		1	1	48070201	045242088904	28,68 CHF	31,00 CHF
Gewindespitze		1	1	48286880	045242122806	6,11 CHF	6,60 CHF
Klemmschraube für Selbstbohrer größer 76 mm		1	1	06833150	4058546040864	1,48 CHF	1,60 CHF
Sechskantschlüssel 5/32"		1	1	49960070	045242221554	1,25 CHF	1,35 CHF



Selbstbohrer Contractor-Set

Beschreibung	Inhalt	Bestell-einheit	Artikel-nummer	GTIN	UVP o. MwSt.	UVP inkl. MwSt.
Handwerker-Set (8-teilig)						
Selbstbohrer Ø 25 / 29 / 32 / 38 / 44 / 54 / 65 mm, Verlängerung 140 mm und Gewindespitzen	8	1	4932479488	4058546372828	294,17 CHF	318,00 CHF



Verlängerungen

Für Selbstbohrer, Schlangenbohrer und Lochsäge (25 mm / 1" Durchmesser und größer) mit 7/16" Hex Aufnahme.

Gesamtlänge (mm) A	Inhalt	Bestell-einheit	Artikel-nummer	GTIN	UVP o. MwSt.	UVP inkl. MwSt.
140	1	1	4932479493	4058546372873	29,42 CHF	31,80 CHF
300	1	1	4932479494	4058546372880	28,95 CHF	31,30 CHF
450	1	1	4932479495	4058546372897	34,04 CHF	36,80 CHF
600	1	1	4932479496	4058546372903	40,43 CHF	43,70 CHF

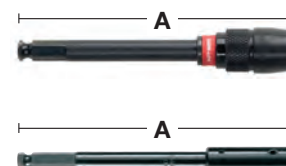

Holzbohrer - DIN 7487 E

Zum Bohren in Hartfaserplatten, Sperrholz, Spanplatten und in alle Arten von Naturholz.
Hergestellt nach DIN 7487 E.

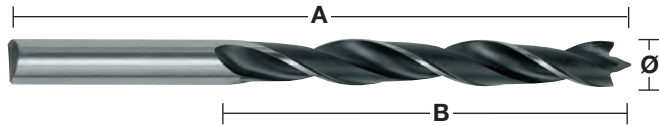

Ø (mm)	Gesamtlänge (mm) A	Arbeitslänge (mm) B	Schaftaufnahme	Inhalt	Bestell- einheit	Artikel- nummer	GTIN	UVP o. MwSt.	UVP inkl. MwSt.
3	61	33	3 mm Rundschaft	1	1	4932363651	4002395331307	2,17 CHF	2,35 CHF
4	75	43	4 mm Rundschaft	1	1	4932363652	4002395331314	2,17 CHF	2,35 CHF
5	86	52	5 mm Rundschaft	1	1	4932363653	4002395331321	2,41 CHF	2,60 CHF
6	93	57	6 mm Rundschaft	1	1	4932363654	4002395331338	2,41 CHF	2,60 CHF
7	109	69	7 mm Rundschaft	1	1	4932363655	4002395331345	2,41 CHF	2,60 CHF
8	117	75	8 mm Rundschaft	1	1	4932363656	4002395331352	4,16 CHF	4,50 CHF
9	125	80	9 mm Rundschaft	1	1	4932363657	4002395331369	4,26 CHF	4,60 CHF
10	133	87	10 mm Rundschaft	1	1	4932363658	4002395331376	4,16 CHF	4,50 CHF
11	142	89	10 mm Rundschaft	1	1	4932363659	4002395331383	5,78 CHF	6,25 CHF
12	151	96	10 mm Rundschaft	1	1	4932363660	4002395331390	5,78 CHF	6,25 CHF
13	151	96	10 mm Rundschaft	1	1	4932363661	4002395331406	7,03 CHF	7,60 CHF
14	151	97	10 mm Rundschaft	1	1	4932363662	4002395331413	7,03 CHF	7,60 CHF
15	151	97	10 mm Rundschaft	1	1	4932363663	4002395331420	8,42 CHF	9,10 CHF
16	151	97	10 mm Rundschaft	1	1	4932363664	4002395331437	10,27 CHF	11,10 CHF
18	180	120	10 mm Rundschaft	1	1	4932363665	4002395331444	14,57 CHF	15,75 CHF
20	200	130	10 mm Rundschaft	1	1	4932363666	4002395331451	16,05 CHF	17,35 CHF
① Holzbohrerset (5-teilig) Ø 4 / 5 / 6 / 8 / 10 mm			Kunststoffkassette	5	1	4932352465	4002395371242	12,35 CHF	13,35 CHF
② Holzbohrerset (8-teilig) Ø 3 / 4 / 5 / 6 / 7 / 8 / 9 / 10 mm			Kunststoffkassette	8	1	4932352466	4002395371259	15,59 CHF	16,85 CHF

Flachholzbohrer

Schnelles Bohren von großen Durchmessern.

Geeignet zum Bohren in Hart- und Weichholz sowie Spanplatten.

Ideal für Schlüsseldienst, Elektriker und Heizungsbauer.

1/4" Sechskant-Aufnahme (DIN E 6.3) für Bitdirektaufnahmen und sicheren Sitz im Bohrfutter.

Zentrierspitze für präzise Positionierung und zwei Nebenschneiden (nicht bei 6 und 8 mm) für beste Schnittleistung.

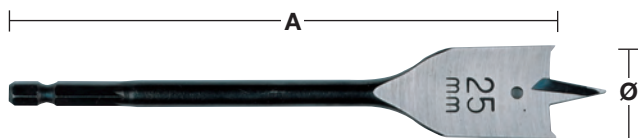

①

Ø (mm)	Gesamtlänge (mm) A	Inhalt	Bestell-einheit	Artikel-nummer	GTIN	UVP o. MwSt.	UVP inkl. MwSt.
6	152	1	1	4932352487	4002395371457	4,49 CHF	4,85 CHF
6	400	1	1	4932352488	4002395371464	12,12 CHF	13,10 CHF
8	152	1	1	4932363130	4002395332618	4,49 CHF	4,85 CHF
8	400	1	1	4932352489	4002395371471	11,79 CHF	12,75 CHF
10	152	1	1	4932363131	4002395332625	4,49 CHF	4,85 CHF
10	400	1	1	4932352490	4002395371488	11,79 CHF	12,75 CHF
12	152	1	1	4932363132	4002395332632	4,49 CHF	4,85 CHF
12	400	1	1	4932352491	4002395371495	11,79 CHF	12,75 CHF
13	152	1	1	4932363133	4002395332649	6,57 CHF	7,10 CHF
13	400	1	1	4932352492	4002395371501	14,66 CHF	15,85 CHF
14	152	1	1	4932363134	4002395332656	4,49 CHF	4,85 CHF
14	400	1	1	4932352493	4002395371518	12,72 CHF	13,75 CHF
16	152	1	1	4932363135	4002395332663	6,57 CHF	7,10 CHF
16	400	1	1	4932352494	4002395371525	14,66 CHF	15,85 CHF
18	152	1	1	4932363136	4002395332670	6,57 CHF	7,10 CHF
18	400	1	1	4932352495	4002395371532	14,66 CHF	15,85 CHF
19	152	1	1	4932363137	4002395332687	6,57 CHF	7,10 CHF
19	400	1	1	4932352496	4002395371549	14,66 CHF	15,85 CHF
20	152	1	1	4932363138	4002395332694	5,64 CHF	6,10 CHF
20	400	1	1	4932352497	4002395371556	13,41 CHF	14,50 CHF
22	152	1	1	4932363139	4002395332700	5,87 CHF	6,35 CHF
22	400	1	1	4932352498	4002395371563	13,41 CHF	14,50 CHF
24	152	1	1	4932363140	4002395332717	5,87 CHF	6,35 CHF
25	152	1	1	4932363141	4002395332724	8,42 CHF	9,10 CHF
25	400	1	1	4932352499	4002395371570	19,98 CHF	21,60 CHF
26	152	1	1	4932363142	4002395332731	7,63 CHF	8,25 CHF
28	152	1	1	4932363143	4002395332748	8,09 CHF	8,75 CHF
28	400	1	1	4932352500	4002395371587	21,74 CHF	23,50 CHF
30	152	1	1	4932363144	4002395332755	8,09 CHF	8,75 CHF
30	400	1	1	4932352501	4002395371594	21,60 CHF	23,35 CHF
32	152	1	1	4932363145	4002395332762	7,72 CHF	8,35 CHF
32	400	1	1	4932352502	4002395371600	21,60 CHF	23,35 CHF
35	400	1	1	4932352503	4002395371617	26,13 CHF	28,25 CHF
36	152	1	1	4932363146	4002395332779	9,02 CHF	9,75 CHF
38	152	1	1	4932363147	4002395332786	9,11 CHF	9,85 CHF
40	152	1	1	4932479227	4058546370213	10,18 CHF	11,00 CHF
① Flachholzbohrer Set (8-teilig) Ø 12 / 16 / 18 / 20 / 22 / 25 / 28 / 32 x 152 mm Länge		8	1	4932352504	4002395371624	51,99 CHF	56,20 CHF

Verlängerung



Beschreibung	Gesamtlänge (mm) A	Schaftaufnahme	Werkzeugaufnahme	Inhalt	Bestell-einheit	Artikel-nummer	GTIN	UVP o. MwSt.	UVP inkl. MwSt.
Verlängerung	305	1/4" Hex	1/4" Hex	1	1	4932363148	4002395332793	24,84 CHF	26,85 CHF

SPEED FEED[™] Holzbohrer

Schneller Bohrfortschritt, lange Standzeit und hoher Vorschub – ideal zum Bohren von Durchgangslöchern in Weich- und Hartholz sowie nassem oder behandeltem Holz!

Haupt- und Vorschneider für aggressiven Bohrfortschritt – deutlich schneller als bei Flachholzbohrern. Konischer Aufbau zur schnelleren Spanabfuhr. Der Bohrer verkantet selbst in harten Materialien weniger, dadurch verringerte Bruchgefahr.

Selbsteinziehende Gewindespitze für einfaches Zentrieren und schnellen Bohrfortschritt in allen Typen von Holz: Weich- und Hartholz sowie nassem oder behandeltem Holz.

Polierte, pulverbeschichtete Spirale mit offener Wendelung für optimalen Spantransport und sehr guten Bohrfortschritt.

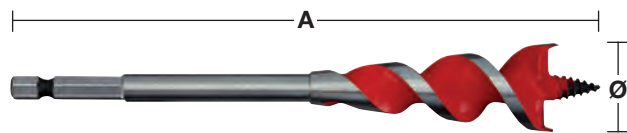

2 Vorschneider

Ø (mm)	Ø (Zoll)	Gesamtlänge (mm) A	Schaftaufnahme	Inhalt	Bestell-einheit	Artikel-nummer	GTIN	UVP o. MwSt.	UVP inkl. MwSt.
13	1/2"	165	1/4" Hex	1	1	4932479471	4058546372651	12,95 CHF	14,00 CHF
16	5/8"	165	1/4" Hex	1	1	4932479472	4058546372668	14,11 CHF	15,25 CHF
18	3/4"	165	1/4" Hex	1	1	4932464071	4058546220167	15,26 CHF	16,50 CHF
20	3/4"	165	1/4" Hex	1	1	4932479473	4058546372675	15,26 CHF	16,50 CHF
22	7/8"	165	1/4" Hex	1	1	4932479474	4058546372682	17,58 CHF	19,00 CHF
25	1"	165	1/4" Hex	1	1	4932479475	4058546372699	19,43 CHF	21,00 CHF
32	1 1/4"	165	1/4" Hex	1	1	4932479476	4058546372705	24,75 CHF	26,75 CHF
SPEED FEED[™] Set (4-teilig)				4	1	4932479477	4058546372712	61,79 CHF	66,80 CHF
Ø 13 / 16 / 20 / 25 mm									



Konische Spirale

CV-Schalungsbohrer - DIN 7490

Hergestellt aus HSS-Stahl für eine längere Standzeit. Geeignet zum Durchbohren von Löchern in Holz, Gipsplatten und Metallkanälen. Hergestellt nach DIN 7490 und gemäß den Sicherheitsnormen der Berufsgenossenschaft Bau.

Der Bohrer ist mit dem zylindrischen Schaft verschraubt für verbesserten Rundlauf und Bruchsicherheit.





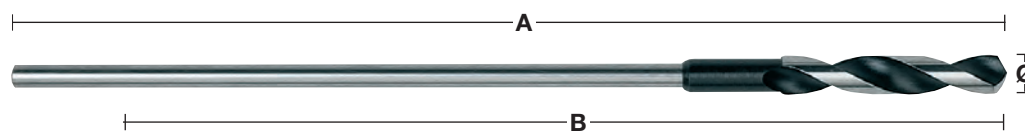

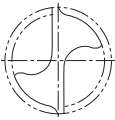
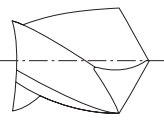
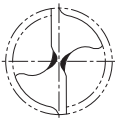
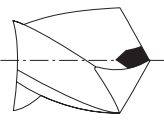

Der kleine Spiralwinkel und die großen Spankanäle garantieren eine schnellere Spanabfuhr.

Made in Germany.

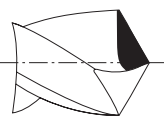

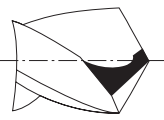
Ø (mm)	Gesamtlänge (mm) A	Arbeitslänge (mm) B	Schaftaufnahme	Inhalt	Bestell-einheit	Artikel-nummer	GTIN	UVP o. MwSt.	UVP inkl. MwSt.
6	400	300	5 mm Rundschaft	1	1	4932399672	4002395363223	14,34 CHF	15,50 CHF
6	600	500	5 mm Rundschaft	1	1	4932399675	4002395363254	15,82 CHF	17,10 CHF
8	400	300	6 mm Rundschaft	1	1	4932363667	4002395331932	16,51 CHF	17,85 CHF
8	600	500	6 mm Rundschaft	1	1	4932363674	4002395331864	16,74 CHF	18,10 CHF
10	400	300	8 mm Rundschaft	1	1	4932363668	4002395331949	16,74 CHF	18,10 CHF
10	600	500	8 mm Rundschaft	1	1	4932363675	4002395331871	20,12 CHF	21,75 CHF
12	400	300	8 mm Rundschaft	1	1	4932363669	4002395331956	20,12 CHF	21,75 CHF
12	600	500	8 mm Rundschaft	1	1	4932363676	4002395331888	23,13 CHF	25,00 CHF
14	400	300	8 mm Rundschaft	1	1	4932363670	4002395331963	25,99 CHF	28,10 CHF
14	600	500	8 mm Rundschaft	1	1	4932363677	4002395331895	26,83 CHF	29,00 CHF
16	400	300	10 mm Rundschaft	1	1	4932363671	4002395331970	31,17 CHF	33,70 CHF
16	600	500	10 mm Rundschaft	1	1	4932363678	4002395331901	31,73 CHF	34,30 CHF
18	400	300	10 mm Rundschaft	1	1	4932363672	4002395331987	37,65 CHF	40,70 CHF
18	600	500	10 mm Rundschaft	1	1	4932363679	4002395331918	38,95 CHF	42,10 CHF
20	400	300	10 mm Rundschaft	1	1	4932363673	4002395331994	47,73 CHF	51,60 CHF
20	600	500	10 mm Rundschaft	1	1	4932363680	4002395331925	50,51 CHF	54,60 CHF
22	400	300	10 mm Rundschaft	1	1	4932399673	4002395363230	63,74 CHF	68,90 CHF
22	600	500	10 mm Rundschaft	1	1	4932399676	4002395363261	65,12 CHF	70,40 CHF

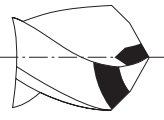
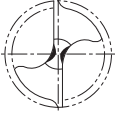
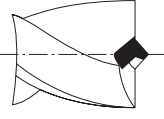
HSS-Spiralbohrer - Schneidengeometrie

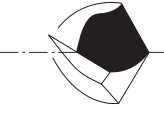
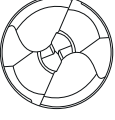
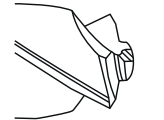
		Standard / Form	Anwendung	Eigenschaften
		Normalanschliff	Bohrarbeiten in Eisen- /NE-Metallen und Plastik	Robuster Bohrer mit kräftiger Hauptschneide, unempfindlich gegen Seitenkräfte. Durch die breite Querschneide ist eine höhere Vorschubkraft erforderlich. Einfacher Anschliff.
		Selbstzentrierende Bohrspitze DIN 1412 A	Bohrarbeiten in Stahl mit großen Bohrdurchmessern	Gute und leichte Zentrierung. Erfordert eine geringe Vorschubkraft – bis zu 30% weniger als ein Bohrer mit Normalanschliff.
		Selbstzentrierende Bohrspitze mit korrigierter Hauptschneide nach DIN 1412 B	Bohrarbeiten in festem Stahl und hochlegiertem Stahl. Auch zum Bohren in dünnem Feinblech.	Robuster Bohrer, unempfindlich gegen Seitenkräfte.
		Kreuzschliff DIN 1412 C	Bohrarbeiten in festem Stahl und hochlegiertem Stahl. Geeignet für Tieflochbohrer.	Durch sehr gute Spanabnahme ideal für tiefe Bohrungen. Gute Zentrierung. Erfordert eine geringe Vorschubkraft.
		Anschliff für Grauguss DIN 1412 D	Für Bohrarbeiten in Gusseisen.	Verlängerte Hauptschneiden reduzieren den Verschleiß der Schneideecken. Gute Wärmeableitung. Unempfindlich gegen Seitenkräfte.
		Zentrumspitze DIN 1412 E	Bohrarbeiten in Feinblechen und weichen Materialien.	Leichtes Zentrieren. Erfordert eine geringe Vorschubkraft. Zum Bohren graufreier Löcher, kein Verhaken in dünnen Werkstoffen.
		U-Form	Für Bohrarbeiten in sehr festem Stahl, rostfreiem Stahl und säurebeständigem Stahl.	Leichtes Zentrieren. Durch kleine Metallspäne wird eine geringere Wärmeentwicklung gewährleistet und der Bohrfortschritt bei schnellerer Bohrgeschwindigkeit erhöht.
		QUAD EDGE™ Bohrspitze	Für Bohrarbeiten in hochlegiertem Stahl, hitzebeständigen Stählen und Edelstahl	135°-Kreuzanschliff für leichteres Zentrieren, kein Ankören erforderlich. 4 Schneidkanten erzeugen kleinere Späne für eine geringere Hitzeentwicklung und längere Standzeit.

HSS-Spiralbohrer - Anwendungsempfehlung

Die folgende Tabelle gibt einen Überblick über die empfohlenen Bohrgeschwindigkeiten für optimalen Arbeitsfortschritt und lange Standzeiten.

Die Verwendung von Schneidöl und Kühlmittel verlängert die Standzeit zusätzlich.

Material-klasse		Materialtyp	Härte-grad/ Zugfestig-keit N/mm ²	Rockwell Härte	Bohr-Ø mm – min ⁻¹					Kühlmittel
					Ø 1-2	Ø 3-5	Ø 6-10	Ø 11-15	Ø 16-20	
Stahl	Ge- schwindig- keit	Unlegierter Baustahl, unlegierter Einsatzstahl	< 400	< HRB 69	4770	1870	930	630	470	Bohremulsion, Schneidöl
			400-800	< HRC 21	4450	1770	870	580	430	
		Blech	< 800	< HRC 21	4450	1760	860	560	430	Bohremulsion, Esteröl
			< 800	< HRC 21	4440	1760	860	560	430	
		Legierter Stahl	< 800	< HRC 21	3950	1550	780	520	390	Bohremulsion, Esteröl
			> 800	> HRC 21	1950	800	390	275	200	
	Legierter gehärteter & getemperter Stahl	< 1200	< HRC 37	2100	890	450	300	210	Bohremulsion, Esteröl	
> 1200		> HRC 38	1350	540	260	170	120			
Vorschub	Vorschub (mm/U)				0,03	0,09	0,15	0,20	0,25	
Edelstahl	Ge- schwindig- keit	Edelstahl	< 1000	< HRC 30	2250	930	450	290	220	Rapsöl, Schneidöl
		Edelstahl	1000-1200	HRC 30-37	1430	560	280	190	130	
	Vorschub	Vorschub (mm/U)				0,02	0,06	0,13	0,18	0,24
Gusseisen	Ge- schwindig- keit	Temperguss	750	HRB 99	4700	2000	1100	800	600	Trocken
		Weich	450	HRB 75	4500	1700	950	650	550	Bohremulsion, Schneidöl
		Hart	700	HRB 96	3450	1350	680	440	340	
	Vorschub	Vorschub (mm/U)				0,05	0,10	0,16	0,20	0,25
Aluminium	Ge- schwindigk.		< 350	< HRC 59	8700	3560	1720	1130	860	Bohremulsion, Schneidöl
	Vorschub	Vorschub (mm/U)				0,02	0,08	0,13	0,18	0,23
Kupfer	Ge- schwindigk.				5100	2000	990	670	500	Bohremulsion, Schneidöl
	Vorschub	Vorschub (mm/U)				0,02	0,10	0,20	0,28	0,35
Bronze	Ge- schwindigk.				7950	3190	1480	1010	770	Trocken
	Vorschub	Vorschub (mm/U)				0,02	0,11	0,21	0,32	0,35
Messing	Ge- schwindigk.				7950	3190	1480	1010	770	Bohremulsion
	Vorschub	Vorschub (mm/U)				0,02	0,11	0,21	0,32	0,35
Magnesium	Ge- schwindigk.				9550	3800	1900	1250	970	Trocken
	Vorschub	Vorschub (mm/U)				0,05	0,10	0,25	0,30	0,35
Kunststoff	Ge- schwindigk.	PVC, Polyamid, Thermoplaste			3500	2500	1800	700	450	Wasser
	Vorschub	Vorschub (mm/U)				0,05	0,10	0,16	0,21	0,23

HSS-Spiralbohrer - Anwendungsempfehlung

Material-klasse	Materialtyp	Härtegrad/ Zugfestigkeit N/mm ²	Rockwell Härte	HSS-R DIN 338	HSS-G Thunderweb DIN 338 DIN 340 DIN 1897 Doppelend	RED COBALT HSS-G	SHOCKWAVE™ HSS-G TIN	Stufenbohrer	SHOCKWAVE™ Stufenbohrer	Cobalt Stufenbohrer	Kühlmittel	
Stahl	Unlegierter Baustahl, unlegierter Einsatzstahl	< 400	< HRB 69		●	●	●	●	●	●	Bohremulsion, Schneidöl	
		400–800	< HRC 21	●	●	●	●	●	●	●		
	Blech	< 800	< HRC 21		●	●	●	●	●	●	Bohremulsion, Esteröl	
	Unlegierter Stahl	< 800	< HRC 21	●	●	●	●	●	●	●	Bohremulsion, Schneidöl	
	Legierter Stahl	< 800	< HRC 21		●	●	●	●	●	●	●	Bohremulsion, Esteröl
		> 800	> HRC 21		●	●	●	▲	▲	●		
Legierter gehärteter & getemperter Stahl	< 1200	< HRC 37				●	●	▲	▲	▲	Bohremulsion, Esteröl	
	> 1200	> HRC 38				●	●	▲	▲	▲		
Edelstahl	Edelstahl	< 1000	< HRC 30		▲	●	●	▲		●	Rapsöl, Schneidöl	
	Edelstahl	1000–1200	HRC 30–37			●	●	▲		●		
Gusseisen	Temperguss	750	HRB 99	●	●	●	●	●	●	●	Trocken	
	Weich	450	HRB 75	●	●	●	●	▲		●	Bohremulsion, Schneidöl	
	Hart	700	HRB 96	●	●	●	●	●	●	●		
Aluminium		< 350	< HRC 59		▲	●	●	●	●	●	Bohremulsion, Schneidöl	
Kupfer					▲	●	●	●	●	●	Bohremulsion, Schneidöl	
Bronze				●	●	●	●	●	●	●	Trocken	
Messing				●	●	●	●	●	●	●	Bohremulsion	
Magnesium						●	●				Trocken	
Kunststoff	PVC, Polyamid, Thermoplaste				●	●	●	●	●	●	Wasser	
Holz				●	●	●	●				Trocken	

● Sehr gut geeignet für diese Materialien. ▲ Geeignet. Empfohlen für den gelegentlichen Einsatz in diesen Materialien.

HIGH PERFORMANCE METALLBOHRER

RED HEX

HSS-TIN METALLBOHRER

SHOCKWAVE
IMPACT DUTY

RED COBALT

HSS-CO METALLBOHRER

1/4"

SCHLAGFEST
Für den Einsatz in Akku-Bohrschraubern und Akku-Schlagschraubern

INOX

3-Flächen-Schaft



QUAD EDGE™ BOHRERSPITZE



VARIABLE SPIRAL-GEOMETRIE



KONISCH VERLAUFENDER SPIRALRÜCKEN

RED HEX & RED COBALT

QUAD EDGE™ BOHRERSPITZE

- Einzigartige Kombination aus 135°-Bohrerspitze und vier Schneidkanten
- Schneller und präziser Bohrstart für kreisrunde Bohrlöcher.
- Kleinere Metallspäne durch vier Schneidkanten reduzieren den Hitzestau und erhöhen die Lebensdauer.

VARIABLE SPIRAL-GEOMETRIE

- Schnellerer Materialabtransport und Auswurf.
- Kühleres Arbeiten und hierdurch längere Lebensdauer.

KONISCH VERLAUFENDER SPIRALRÜCKEN

- Breiterer Spiralrücken zum Aufnahmeschaft hin.
- Verstärkt den Kern und erhöht die Haltbarkeit der gesamten Spannutt.



RED HEX SHOCKWAVE™ HSS-G TiN Metallbohrer

Schlagfeste Metallbohrer mit 1/4" Hex Aufnahme optimiert für Akku-Schlagschrauber.

Titanbeschichtung für eine geringere Wärmeentwicklung und dadurch für höhere Bohrgeschwindigkeit geeignet.

Ø (mm)	Gesamtlänge (mm) A	Arbeitslänge (mm) B	Inhalt	Bestell-einheit	Artikel-nummer	GTIN	UVP o. MwSt.	UVP inkl. MwSt.
2	59.5	17	2	1	48894703	045242501557	5,32 CHF	5,75 CHF
2.5	62	19	2	1	48894704	045242501564	5,32 CHF	5,75 CHF
3	65	23	2	1	48894763	045242506866	5,78 CHF	6,25 CHF
3.2	66.5	23	2	1	48894706	045242501571	5,87 CHF	6,35 CHF
3.3	67	24	2	1	4932471089	4058546287177	5,87 CHF	6,35 CHF
3.5	69	25	2	1	48894707	045242501588	5,87 CHF	6,35 CHF
4	71.5	26	2	1	48894708	045242501595	6,01 CHF	6,50 CHF
4.2	74	28	1	1	48894709	045242501601	5,55 CHF	6,00 CHF
4.5	76	29	1	1	48894710	045242501618	5,55 CHF	6,00 CHF
4.8	78	29	1	1	48894711	045242501625	5,87 CHF	6,35 CHF
5	80	31	1	1	48894712	045242501632	6,01 CHF	6,50 CHF
5.5	104	60	1	1	48894764	045242506873	6,01 CHF	6,50 CHF
6	105	63	1	1	48894714	045242501649	6,57 CHF	7,10 CHF
6.5	107	64	1	1	48894715	045242501656	6,71 CHF	7,25 CHF
6.8	108	65	1	1	48894716	045242501663	6,71 CHF	7,25 CHF
7	109	66	1	1	48894717	045242501670	7,40 CHF	8,00 CHF
7.5	110	67	1	1	48894718	045242501687	7,40 CHF	8,00 CHF
8	111	70	1	1	48894719	045242501694	9,02 CHF	9,75 CHF
8.5	114	72	1	1	48894720	045242501700	9,34 CHF	10,10 CHF
9	117	73	1	1	48894721	045242501717	10,41 CHF	11,25 CHF
9.5	118	74	1	1	48894722	045242501724	11,10 CHF	12,00 CHF
10	120	76	1	1	48894723	045242501731	12,35 CHF	13,35 CHF
10.2	121	77	1	1	4932471090	4058546287184	14,20 CHF	15,35 CHF
10.5	122	78	1	1	48894724	045242501748	14,20 CHF	15,35 CHF
11	125	80	1	1	48894725	045242501755	15,12 CHF	16,35 CHF
11.5	126	81	1	1	48894726	045242501762	16,28 CHF	17,60 CHF
12	127	82	1	1	48894727	045242501779	17,11 CHF	18,50 CHF
12.5	128	83	1	1	48894728	045242501786	18,13 CHF	19,60 CHF
13	130	83	1	1	48894729	045242501793	18,50 CHF	20,00 CHF
SHOCKWAVE™ HSS-G TiN Red Hex Metallbohrersset (10-teilig)			10	6	4932493865	4058546510251	62,26 CHF	67,30 CHF
Ø 3 / 3,5 / 4 / 4,5 / 5 / 6 / 7 / 8 / 9 / 10 mm								
SHOCKWAVE™ HSS-G TiN Red Hex Metallbohrersset (19-teilig)			19	6	4932493866	4058546510268	105,46 CHF	114,00 CHF
Ø 2 / 2,5 / 2 x 3 / 3,5 / 2 x 4 / 4,5 / 5,5 / 6 / 6,5 / 7 / 7,5 / 8 / 8,5 / 9 / 9,5 / 10 mm								



DESIGNED FOR USE IN **PACKOUT™**



Ø (mm)	Gesamtlänge (mm) A	Arbeitslänge (mm) B	Inhalt	Bestell-einheit	Artikel-nummer	GTIN	UVP o. MwSt.	UVP inkl. MwSt.
2.5	62	19	10	1	4932478175	4058546341084	21,74 CHF	23,50 CHF
3.0	65	23	10	1	4932478176	4058546341091	23,59 CHF	25,50 CHF
3.5	69	25	10	1	4932478177	4058546341107	24,05 CHF	26,00 CHF
4.0	71.5	26	10	1	4932478178	4058546341114	24,61 CHF	26,60 CHF
4.5	76	29	10	1	4932478179	4058546341121	45,51 CHF	49,20 CHF
5.0	80	31	10	1	4932478180	4058546341138	49,21 CHF	53,20 CHF
6.0	105	63	10	1	4932478181	4058546341145	53,93 CHF	58,30 CHF
7.0	109	66	5	1	4932478182	4058546341152	30,25 CHF	32,70 CHF
8.0	111	70	5	1	4932478183	4058546341169	36,82 CHF	39,80 CHF
10.0	120	76	5	1	4932478184	4058546341176	50,69 CHF	54,80 CHF

RED COBALT HSS-G - DIN 338 Cobalt-Metalbohrer

Metallbohrer aus vollem, extrem hitzebeständigem Kobalt-legiertem Stahl (5 % Kobalt) geschliffen nach DIN 338. Oberfläche poliert.

Geeignet zum Bohren in hochlegiertem Stahl und Metall mit einer Zugfestigkeit von 1000 N/mm² wie z. B. säure- und hitzebeständigen Stählen und Edelstahl.

QUAD EDGE[™] Bohrspitze: einzigartige Kombination aus 135°-Kreuzanschliff und 4 Schneidkanten: 135°-Kreuzanschliff für leichteres Zentrieren, kein Ankören erforderlich. 4 Schneidkanten erzeugen kleinere Späne für eine geringere Hitzeentwicklung und längere Standzeit.

Variable Spiralgeometrie für schnellere Spanabfuhr und geringere Hitzeentwicklung.

Verstärkter Bohrkern: Der innovative Kern ist konisch aufgebaut und wird zum Schaft hin stärker. Stärkt den Bohrer und erhöht die Standzeit der Spirale.

3-Flächen-Schaft ab Ø 5 mm für besseren Halt im Bohrfutter.

Farbe: Bronze.

RED COBALT



Ø (mm)	Gesamtlänge (mm) A	Arbeitslänge (mm) B	Inhalt	Bestell-einheit	Artikel-nummer	GTIN	UVP o. MwSt.	UVP inkl. MwSt.
1.0	34	12	2	1	4932363248	4002395333080	6,34 CHF	6,85 CHF
1.5	40	18	2	1	4932363249	4002395333097	6,34 CHF	6,85 CHF
2.0	49	24	2	1	4932363250	4002395333103	5,87 CHF	6,35 CHF
2.5	57	30	2	1	4932363251	4002395333110	5,87 CHF	6,35 CHF
3.0	61	33	2	1	4932363253	4002395333134	6,34 CHF	6,85 CHF
3.2	65	36	2	1	4932363254	4002395333141	7,17 CHF	7,75 CHF
3.3	67	37	2	1	4932471140	4058546287689	7,26 CHF	7,85 CHF
3.5	70	39	2	1	4932363256	4002395333165	7,63 CHF	8,25 CHF
4.0	75	43	2	1	4932363258	4002395333189	7,63 CHF	8,25 CHF
4.2	75	43	1	1	4932363260	4002395333202	4,39 CHF	4,75 CHF
4.5	80	47	1	1	4932363262	4002395333226	4,39 CHF	4,75 CHF
4.8	86	52	1	1	4932363263	4002395333233	4,39 CHF	4,75 CHF
5.0	86	52	1	1	4932363264	4002395333240	4,39 CHF	4,75 CHF
5.5	93	57	1	1	4932363267	4002395333271	7,03 CHF	7,60 CHF
6.0	93	57	1	1	4932363268	4002395333288	7,03 CHF	7,60 CHF
6.5	101	63	1	1	4932363269	4002395333295	7,63 CHF	8,25 CHF
6.8	109	69	1	1	4932363270	4002395333301	7,63 CHF	8,25 CHF
7.0	109	69	1	1	4932363271	4002395333318	7,63 CHF	8,25 CHF
7.5	109	69	1	1	4932363272	4002395333325	8,09 CHF	8,75 CHF
8.0	117	75	1	1	4932363274	4002395333349	9,34 CHF	10,10 CHF
8.5	117	75	1	1	4932363276	4002395333363	9,71 CHF	10,50 CHF
9.0	125	81	1	1	4932363277	4002395333370	11,56 CHF	12,50 CHF
9.5	125	81	1	1	4932363278	4002395333387	12,81 CHF	13,85 CHF
10.0	133	87	1	1	4932363279	4002395333394	12,81 CHF	13,85 CHF
10.2	133	87	1	1	4932471141	4058546287696	16,51 CHF	17,85 CHF
10.5	133	87	1	1	4932363281	4002395333417	16,74 CHF	18,10 CHF
11.0	142	94	1	1	4932363282	4002395333424	18,04 CHF	19,50 CHF
11.5	142	94	1	1	4932363283	4002395333431	20,81 CHF	22,50 CHF
12.0	151	101	1	1	4932363284	4002395333448	23,13 CHF	25,00 CHF
12.5	151	101	1	1	4932363285	4002395333455	29,23 CHF	31,60 CHF
13.0	151	101	1	1	4932363286	4002395333462	29,69 CHF	32,10 CHF

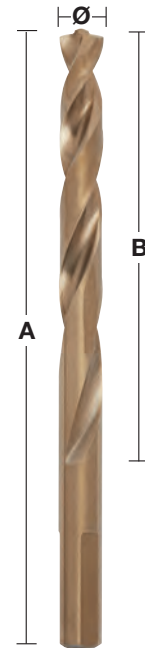

RED COBALT HSS-G - DIN 338 Cobalt-Metalbohrer - Kassetten

DESIGNED FOR USE IN
PACKOUT[™]

Beschreibung	Geliefert in	Inhalt	Bestell-einheit	Artikel-nummer	GTIN	UVP o. MwSt.	UVP inkl. MwSt.
RED COBALT HSS-G DIN 338 Metallbohrerset (19-teilig)							
① Ø 1/1,5/2/2,5/3/3,5/4/4,5/5/5,5/6/6,5/7/7,5/8/8,5/9/9,5/10 mm	Kunststoff-kassette	19	6	4932493867	4058546510275	115,63 CHF	125,00 CHF
RED COBALT HSS-G Metallbohrerset (25-teilig)							
② Ø 1/1,5/2/2,5/3/3,5/4/4,5/5/5,5/6/6,5/7/7,5/8/8,5/9/9,5/10/10,5/11/11,5/12/12,5/13 mm	Kunststoff-kassette	25	1	4932493868	4058546510282	249,77 CHF	270,00 CHF



RED COBALT HSS-G - DIN 338 Cobalt-Metalbohrer - 5er und 10er Packs

Ø (mm)	Gesamtlänge (mm) A	Arbeitslänge (mm) B	Inhalt	Bestell-einheit	Artikel-nummer	GTIN	UVP o. MwSt.	UVP inkl. MwSt.
1.0	34	12	10	1	4932373332	4002395349173	25,44 CHF	27,50 CHF
1.5	40	18	10	1	4932373333	4002395349180	25,44 CHF	27,50 CHF
2.0	49	24	10	1	4932373334	4002395349197	23,59 CHF	25,50 CHF
2.5	57	30	10	1	4932373335	4002395349807	23,59 CHF	25,50 CHF
3.0	61	33	10	1	4932373336	4002395349814	25,44 CHF	27,50 CHF
3.2	65	36	10	1	4932373337	4002395349821	28,68 CHF	31,00 CHF
3.3	67	37	10	1	4932471142	4058546287702	29,14 CHF	31,50 CHF
3.5	70	39	10	1	4932373338	4002395349838	30,53 CHF	33,00 CHF
4.0	75	43	10	1	4932373339	4002395349845	30,53 CHF	33,00 CHF
4.2	75	43	10	1	4932373340	4002395349852	35,15 CHF	38,00 CHF
4.5	80	47	10	1	4932373341	4002395349869	35,15 CHF	38,00 CHF
4.8	86	52	10	1	4932373342	4002395349876	35,15 CHF	38,00 CHF
5.0	86	52	10	1	4932373343	4002395349883	35,15 CHF	38,00 CHF
5.5	93	57	10	1	4932373344	4002395349890	56,43 CHF	61,00 CHF
6.0	93	57	10	1	4932373345	4002395347100	56,43 CHF	61,00 CHF
6.5	101	63	10	1	4932373346	4002395347117	60,96 CHF	65,90 CHF
6.8	109	69	5	1	4932373347	4002395347124	30,53 CHF	33,00 CHF
7.0	109	69	5	1	4932373348	4002395347131	30,53 CHF	33,00 CHF
7.5	109	69	5	1	4932373349	4002395347148	32,38 CHF	35,00 CHF
8.0	117	75	5	1	4932373350	4002395347155	37,47 CHF	40,50 CHF
8.5	117	75	5	1	4932373351	4002395347162	38,85 CHF	42,00 CHF
9.0	125	81	5	1	4932373352	4002395347179	46,25 CHF	50,00 CHF
9.5	125	81	5	1	4932373353	4002395347186	51,34 CHF	55,50 CHF
10.0	133	87	5	1	4932373354	4002395347193	51,34 CHF	55,50 CHF
10.2	133	87	5	1	4932471143	4058546287719	66,05 CHF	71,40 CHF
10.5	133	87	5	1	4932373355	4002395347803	66,98 CHF	72,40 CHF
11.0	142	94	5	1	4932373356	4002395347810	72,06 CHF	77,90 CHF
11.5	142	94	5	1	4932373357	4002395347827	83,16 CHF	89,90 CHF
12.0	151	101	5	1	4932373358	4002395347834	92,41 CHF	99,90 CHF
12.5	151	101	5	1	4932373359	4002395347841	116,56 CHF	126,00 CHF
13.0	151	101	5	1	4932373360	4002395347858	118,41 CHF	128,00 CHF

RED COBALT



Kegelsenker: HSS / HSS Cobalt

NEU

Gemäß DIN 335C mit 90° Winkel.

3-Schneiden-Geometrie.

Zum Senkbohren und Entgraten gemäß DIN74/75.

Schneidengeometrie optimiert für leichtes Zentrieren, schnelle Spanabfuhr und geringe Vibrationen.

Die Verwendung von Schneidöl verlängert die Standzeit.

Geeignet für Stahl mit einer Zugfestigkeit < 900 N/mm², Aluminium und Kunststoff.

Beschreibung	Inhalt	Bestell-einheit	Artikel-nummer	GTIN	UVP o. MwSt.	UVP inkl. MwSt.
Kegelsenker Set HSS - 6-teilig	6	1	4932493574	4058546484453	161,89 CHF	175,00 CHF
Kegelsenker Set HSS-CO - 6-teilig	6	1	4932493575	4058546484460	177,61 CHF	192,00 CHF



Material Quality	HSS	HSS Cobalt
Steel (N/mm ²) < 900	✓	✓
Steel (N/mm ²) < 1300	◆	✓
Stainless Steel		✓
Aluminium	✓	✓
Cast Iron	◆	✓
Plastics	✓	

THUNDERWEB

Metallbohrer HSS-G - DIN 338



THUNDERWEB

Der innovative Kern des **THUNDERWEB** HSS-Bohrers ist konisch aufgebaut, d. h. er wird zum Bohrerschaft hin stärker.

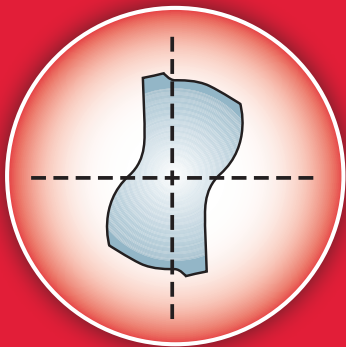

Parabelförmige Spannutt



Standard HSS-Bohrer

Der Kern eines Standard HSS-Bohrers hat eine konstante Breite über die gesamte Bohrerlänge.

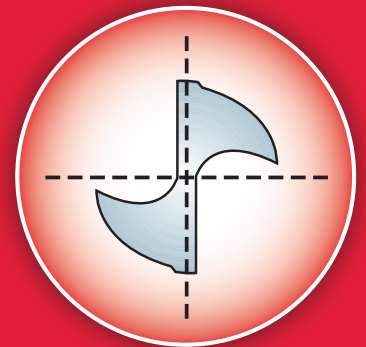

Klassische Spannutt

EIGENSCHAFTEN

- Geschliffener Spiralbohrer aus Hochleistungsschnellstahl nach DIN 338.
- **THUNDERWEB** Spiralform ermöglicht eine schnelle Spanabfuhr für geringere Wärmeentwicklung und längere Standzeit.
- Rechtsschneidender Spiralbohrer Typ N.
- 135° Bohrerspitze mit Kreuzanschliff nach DIN 1412 C für punktgenaues Anbohren ohne Ankörnen.
- Bis zu 40 % schnellerer Bohrfortschritt und bis zu 50 % geringere Vorschubkraft als rollgewalzter Spiralbohrer.
- Geeignet zum Bearbeiten von legiertem und unlegiertem Stahl bis 900 N/mm².



THUNDERWEB Metallbohrer HSS-G DIN 338

Ø (mm)	Gesamtlänge (mm) A	Arbeitslänge (mm) B	Inhalt	Bestell-einheit	Artikel-nummer	GTIN	UVP o. MwSt.	UVP inkl. MwSt.
1.0	34	12	2	1	4932352345	4002395370047	1,94 CHF	2,10 CHF
1.5	40	18	2	1	4932352346	4002395370054	1,94 CHF	2,10 CHF
2.0	49	24	2	1	4932352347	4002395370061	2,08 CHF	2,25 CHF
2.5	57	30	2	1	4932352348	4002395370078	2,54 CHF	2,75 CHF
3.0	61	33	2	1	4932352349	4002395370085	2,64 CHF	2,85 CHF
3.2	65	36	2	1	4932352350	4002395370092	3,01 CHF	3,25 CHF
3.5	70	39	2	1	4932352351	4002395370108	3,10 CHF	3,35 CHF
4.0	75	43	2	1	4932352352	4002395370115	4,02 CHF	4,35 CHF
4.2	75	43	1	1	4932352353	4002395370122	2,17 CHF	2,35 CHF
4.5	80	47	1	1	4932352354	4002395370139	2,08 CHF	2,25 CHF
4.8	86	52	1	1	4932352355	4002395370146	2,31 CHF	2,50 CHF
5.0	86	52	1	1	4932352356	4002395370153	2,31 CHF	2,50 CHF
5.5	93	57	1	1	4932352357	4002395370160	3,01 CHF	3,25 CHF
6.0	93	57	1	1	4932352358	4002395370177	3,01 CHF	3,25 CHF
6.5	101	63	1	1	4932352359	4002395370184	3,01 CHF	3,25 CHF
6.8	109	69	1	1	4932352360	4002395370191	4,63 CHF	5,00 CHF
7.0	109	69	1	1	4932352361	4002395370207	4,72 CHF	5,10 CHF
7.5	109	69	1	1	4932352362	4002395370214	5,18 CHF	5,60 CHF
8.0	117	75	1	1	4932352363	4002395370221	6,11 CHF	6,60 CHF
8.5	117	75	1	1	4932352364	4002395370238	6,34 CHF	6,85 CHF
9.0	125	81	1	1	4932352365	4002395370245	6,57 CHF	7,10 CHF
9.5	125	81	1	1	4932352366	4002395370252	7,49 CHF	8,10 CHF
10.0	133	87	1	1	4932352367	4002395370269	8,79 CHF	9,50 CHF
10.5	133	87	1	1	4932352368	4002395370276	10,18 CHF	11,00 CHF
11.0	142	94	1	1	4932352369	4002395370283	12,58 CHF	13,60 CHF
11.5	142	94	1	1	4932352370	4002395370290	12,58 CHF	13,60 CHF
12.0	151	101	1	1	4932352371	4002395370306	14,89 CHF	16,10 CHF
12.5	151	101	1	1	4932352372	4002395370313	15,82 CHF	17,10 CHF
13.0	151	101	1	1	4932352373	4002395370320	16,19 CHF	17,50 CHF

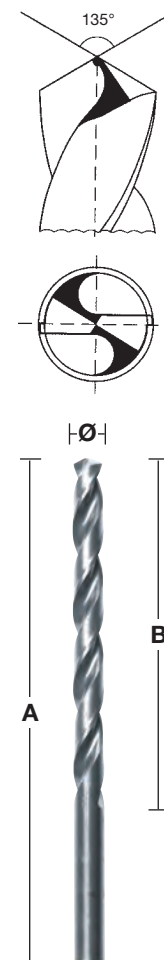

THUNDERWEB Metallbohrer HSS-G DIN 338 - 5er und 10er Pack

Ø (mm)	Gesamtlänge (mm)	Arbeitslänge (mm)	Inhalt	Bestell-einheit	Artikel-nummer	GTIN	UVP o. MwSt.	UVP inkl. MwSt.
1	34	12	10	1	4932352377	4002395370368	8,33 CHF	9,00 CHF
1.1	36	14	10	1	4932459826	4058546029982	8,33 CHF	9,00 CHF
1.2	38	16	10	1	4932459827	4058546029999	8,33 CHF	9,00 CHF
1.3	38	16	10	1	4932459828	4058546030001	8,33 CHF	9,00 CHF
1.4	40	18	10	1	4932459829	4058546030018	8,33 CHF	9,00 CHF
1.5	40	18	10	1	4932352378	4002395370375	8,33 CHF	9,00 CHF
1.6	43	20	10	1	4932459830	4058546030025	8,88 CHF	9,60 CHF
1.7	43	20	10	1	4932459831	4058546030032	8,88 CHF	9,60 CHF
1.8	46	22	10	1	4932459832	4058546030049	8,88 CHF	9,60 CHF
1.9	46	22	10	1	4932459833	4058546030056	8,88 CHF	9,60 CHF
2	49	24	10	1	4932352379	4002395370382	8,88 CHF	9,60 CHF
2.1	49	24	10	1	4932459834	4058546030063	10,04 CHF	10,85 CHF
2.2	53	27	10	1	4932459835	4058546030070	10,04 CHF	10,85 CHF
2.3	53	27	10	1	4932459836	4058546030087	10,04 CHF	10,85 CHF
2.4	57	30	10	1	4932430569	4002395382309	10,04 CHF	10,85 CHF
2.5	57	30	10	1	4932352380	4002395370399	10,04 CHF	10,85 CHF
2.6	57	30	10	1	4932459837	4058546030094	11,33 CHF	12,25 CHF
2.7	61	33	10	1	4932459838	4058546030100	11,33 CHF	12,25 CHF
2.8	61	33	10	1	4932459839	4058546030117	11,33 CHF	12,25 CHF
2.9	61	33	10	1	4932459840	4058546030124	11,33 CHF	12,25 CHF
3	61	33	10	1	4932352381	4002395370405	11,33 CHF	12,25 CHF
3.1	65	36	10	1	4932459841	4058546030131	11,33 CHF	12,25 CHF
3.2	65	36	10	1	4932352382	4002395370412	12,49 CHF	13,50 CHF
3.3	65	36	10	1	4932459842	4058546030148	12,49 CHF	13,50 CHF
3.4	70	39	10	1	4932459843	4058546030155	12,49 CHF	13,50 CHF



THUNDERWEB Metallbohrer HSS-G DIN 338 - 5er und 10er Pack

Ø (mm)	Gesamtlänge (mm)	Arbeitslänge (mm)	Inhalt	Bestell-einheit	Artikel-nummer	GTIN	UVP o. MwSt.	UVP inkl. MwSt.
3.5	70	39	10	1	4932352383	4002395370429	13,18 CHF	14,25 CHF
3.6	70	39	10	1	4932459844	4058546030162	14,34 CHF	15,50 CHF
3.7	70	39	10	1	4932459845	4058546030179	14,34 CHF	15,50 CHF
3.8	75	43	10	1	4932430547	4002395382088	14,34 CHF	15,50 CHF
3.9	75	43	10	1	4932459846	4058546030186	14,34 CHF	15,50 CHF
4	75	43	10	1	4932352384	4002395370436	16,74 CHF	18,10 CHF
4.1	75	43	10	1	4932459847	4058546030193	17,58 CHF	19,00 CHF
4.2	75	43	10	1	4932352385	4002395370443	17,58 CHF	19,00 CHF
4.3	80	47	10	1	4932459848	4058546030209	17,58 CHF	19,00 CHF
4.4	80	47	10	1	4932459849	4058546030216	17,58 CHF	19,00 CHF
4.5	80	47	10	1	4932352386	4002395370450	17,58 CHF	19,00 CHF
4.6	80	47	10	1	4932459850	4058546030223	19,43 CHF	21,00 CHF
4.7	80	47	10	1	4932459851	4058546030230	19,43 CHF	21,00 CHF
4.8	86	52	10	1	4932352387	4002395370467	19,43 CHF	21,00 CHF
4.9	86	52	10	1	4932459852	4058546030247	19,43 CHF	21,00 CHF
5	86	52	10	1	4932352388	4002395370474	19,43 CHF	21,00 CHF
5.1	86	52	10	1	4932459853	4058546030254	25,53 CHF	27,60 CHF
5.2	86	52	10	1	4932430548	4002395382095	25,53 CHF	27,60 CHF
5.3	86	52	10	1	4932459854	4058546030261	25,53 CHF	27,60 CHF
5.4	93	57	10	1	4932459855	4058546030278	25,53 CHF	27,60 CHF
5.5	93	57	10	1	4932352389	4002395370481	25,53 CHF	27,60 CHF
5.6	93	57	10	1	4932430570	4002395382316	25,21 CHF	27,25 CHF
5.7	93	57	10	1	4932459856	4058546030285	25,21 CHF	27,25 CHF
5.8	93	57	10	1	4932430549	4002395382101	25,21 CHF	27,25 CHF
5.9	93	57	10	1	4932459857	4058546030292	25,21 CHF	27,25 CHF
6	93	57	10	1	4932352390	4002395370498	25,21 CHF	27,25 CHF
6.1	101	63	10	1	4932459858	4058546030308	26,36 CHF	28,50 CHF
6.2	101	63	10	1	4932430550	4002395382118	26,36 CHF	28,50 CHF
6.3	101	63	10	1	4932459859	4058546030315	26,36 CHF	28,50 CHF
6.4	101	63	10	1	4932430571	4002395382323	26,36 CHF	28,50 CHF
6.5	101	63	10	1	4932352391	4002395370504	25,21 CHF	27,25 CHF
6.6	101	63	5	1	4932459860	4058546030322	19,66 CHF	21,25 CHF
6.7	101	63	5	1	4932459861	4058546030339	19,66 CHF	21,25 CHF
6.8	109	69	5	1	4932352392	4002395370511	19,66 CHF	21,25 CHF
6.9	109	69	5	1	4932459862	4058546030346	19,66 CHF	21,25 CHF
7	109	69	5	1	4932352393	4002395370528	19,66 CHF	21,25 CHF
7.1	109	69	5	1	4932459863	4058546030353	21,28 CHF	23,00 CHF
7.2	109	69	5	1	4932430551	4002395382125	21,28 CHF	23,00 CHF
7.3	109	69	5	1	4932459864	4058546030360	21,28 CHF	23,00 CHF
7.4	109	69	5	1	4932459865	4058546030377	21,28 CHF	23,00 CHF
7.5	109	69	5	1	4932352394	4002395370535	21,28 CHF	23,00 CHF
7.6	117	75	5	1	4932459866	4058546030384	25,99 CHF	28,10 CHF
7.7	117	75	5	1	4932459867	4058546030391	25,99 CHF	28,10 CHF
7.8	117	75	5	1	4932459868	4058546030407	25,99 CHF	28,10 CHF
7.9	117	75	5	1	4932459869	4058546030414	25,99 CHF	28,10 CHF
8	117	75	5	1	4932352395	4002395370542	25,99 CHF	28,10 CHF
8.1	117	75	5	1	4932459870	4058546030421	27,06 CHF	29,25 CHF
8.2	117	75	5	1	4932430552	4002395382132	27,06 CHF	29,25 CHF
8.3	117	75	5	1	4932459871	4058546030438	27,06 CHF	29,25 CHF
8.4	117	75	5	1	4932430553	4002395382149	27,06 CHF	29,25 CHF
8.5	117	75	5	1	4932352396	4002395370559	27,06 CHF	29,25 CHF
8.6	125	81	5	1	4932459872	4058546030445	27,61 CHF	29,85 CHF
8.7	125	81	5	1	4932459873	4058546030452	27,61 CHF	29,85 CHF
8.8	125	81	5	1	4932459874	4058546030469	27,61 CHF	29,85 CHF
8.9	125	81	5	1	4932459875	4058546030476	27,61 CHF	29,85 CHF
9	125	81	5	1	4932352397	4002395370566	27,29 CHF	29,50 CHF
9.1	125	81	5	1	4932459876	4058546030483	31,91 CHF	34,50 CHF
9.2	125	81	5	1	4932459877	4058546030490	31,91 CHF	34,50 CHF
9.3	125	81	5	1	4932459878	4058546030506	31,91 CHF	34,50 CHF
9.4	125	81	5	1	4932459879	4058546030513	31,91 CHF	34,50 CHF
9.5	125	81	5	1	4932352398	4002395370573	31,91 CHF	34,50 CHF
9.6	133	87	5	1	4932459880	4058546030520	37,28 CHF	40,30 CHF
9.7	133	87	5	1	4932459881	4058546030537	37,28 CHF	40,30 CHF
9.8	133	87	5	1	4932459882	4058546030544	37,28 CHF	40,30 CHF



THUNDERWEB Metallbohrer HSS-G DIN 338 - 5er und 10er Pack

Ø (mm)	Gesamtlänge (mm)	Arbeitslänge (mm)	Inhalt	Bestell-einheit	Artikel-nummer	GTIN	UVP o. MwSt.	UVP inkl. MwSt.
9.9	133	87	5	1	4932459883	4058546030551	37,28 CHF	40,30 CHF
10	133	87	5	1	4932352399	4002395370580	37,28 CHF	40,30 CHF
10.5	133	87	5	1	4932352400	4002395370597	43,20 CHF	46,70 CHF
11	142	94	5	1	4932352401	4002395370603	53,47 CHF	57,80 CHF
11.5	142	94	5	1	4932352402	4002395370610	53,47 CHF	57,80 CHF
12	151	101	5	1	4932352403	4002395370627	63,27 CHF	68,40 CHF
12.5	151	101	5	1	4932352404	4002395370634	67,25 CHF	72,70 CHF
13	151	101	5	1	4932352405	4002395370641	68,73 CHF	74,30 CHF



THUNDERWEB Metallbohrer HSS-G DIN 338 - Kassetten

Beschreibung	Deliefert in	Inhalt	Bestell-einheit	Artikel-nummer	GTIN	UVP o. MwSt.	UVP inkl. MwSt.
THUNDERWEB HSS-G Metallbohrer-Set (19-teilig)							
Ø 1 / 1,5 / 2 / 2,5 / 3 / 3,5 / 4 / 4,5 / 5 / 5,5 / 6 / 6,5 / 7 / 7,5 / 8 / 8,5 / 9 / 9,5 / 10 mm	Kunststoff-kassette	19	1	4932493869*	4058546510299	auf Anfrage	auf Anfrage
THUNDERWEB HSS-G Metallbohrer-Set (25-teilig)							
Ø 1 / 1,5 / 2 / 2,5 / 3 / 3,5 / 4 / 4,5 / 5 / 5,5 / 6 / 6,5 / 7 / 7,5 / 8 / 8,5 / 9 / 9,5 / 10 / 10,5 / 11 / 11,5 / 12 / 12,5 / 13 mm	Kunststoff-kassette	25	1	4932493870	4058546510305	126,73 CHF	137,00 CHF

DESIGNED FOR USE IN PACKOUT™



*neu ab Q3/2024

Metallbohrer HSS-G lang DIN 340 - 5er und 10er Pack

Hochwertiger Spiralbohrer aus HSS-Stahl

Kreuzanschliff nach DIN 1412 C.

Rechtsschneidend.

135°-Winkel für leichtes Zentrieren.

Anwendung: sehr gut geeignet für tiefe Bohrungen.

Zum Bohren in Stahl, Gusseisen, legiertem und unlegiertem Stahl bis zu einer Zugfestigkeit von 900 N/mm².

Auch geeignet für Holz und Kunststoff.



Ø (mm)	Gesamtlänge (mm) A	Arbeitslänge (mm) B	Inhalt	Bestell-einheit	Artikel-nummer	GTIN	UVP o. MwSt.	UVP inkl. MwSt.
2.0	85	56	10	1	4932430328	4002395379897	19,98 CHF	21,60 CHF
2.5	95	62	10	1	4932430329	4002395379903	21,14 CHF	22,85 CHF
3.0	100	66	10	1	4932430330	4002395379910	19,98 CHF	21,60 CHF
3.5	112	73	10	1	4932430331	4002395379927	24,28 CHF	26,25 CHF
4.0	119	78	10	1	4932430332	4002395379934	25,67 CHF	27,75 CHF
4.5	126	82	10	1	4932430333	4002395379941	30,99 CHF	33,50 CHF
5.0	132	87	10	1	4932430334	4002395379958	36,08 CHF	39,00 CHF
5.5	139	91	10	1	4932430335	4002395379965	44,50 CHF	48,10 CHF
6.0	139	91	10	1	4932430336	4002395379972	48,75 CHF	52,70 CHF
6.5	148	97	10	1	4932430337	4002395379989	56,06 CHF	60,60 CHF
7.0	156	102	10	1	4932430338	4002395379996	69,66 CHF	75,30 CHF
8.0	165	109	10	1	4932430339	4002395380008	91,58 CHF	99,00 CHF
9.0	175	115	10	1	4932430340	4002395380015	123,03 CHF	133,00 CHF
10.0	184	121	10	1	4932430341	4002395380022	156,34 CHF	169,00 CHF
11.0	195	128	5	1	4932430342	4002395380039	102,68 CHF	111,00 CHF
12.0	205	134	5	1	4932430343	4002395380046	121,18 CHF	131,00 CHF
13.0	205	134	5	1	4932430344	4002395380053	141,54 CHF	153,00 CHF



HSS-G Metallbohrer kurz - DIN 1897 - 5er und 10er Pack

Hochwertiger Spiralbohrer aus HSS-Stahl. Kreuzanschliff nach DIN 1412 C.

135°-Bohrerspitze. Toleranz: h8. Spiralbohrer Typ N und 20-30°-Winkel.

Rechtsschneidend, Oberfläche: silber poliert. Hält aufgrund der Länge hohem Anpressdruck stand, ohne zu brechen. Hervorragende Rundlaufgenauigkeit. Polierte Spirale Typ N rechtsschneidend für schnelle Spanabfuhr und schnellen Bohrfortschritt ohne großen Anpressdruck.

Anwendung: zum Bohren in dünnen Materialien.

Zum Bohren in legiertem und unlegiertem Stahl bis zu einer Zugfestigkeit von 900 N/mm².

Auch geeignet für Holz und Kunststoff.

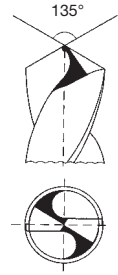

Ø (mm)	Gesamtlänge (mm) A	Arbeitslänge (mm) B	Inhalt	Bestell-einheit	Artikel-nummer	GTIN	UVP o. MwSt.	UVP inkl. MwSt.
2.0	38	12	10	1	4932352200	4002395368532	7,40 CHF	8,00 CHF
2.5	43	14	10	1	4932352201	4002395368549	7,96 CHF	8,60 CHF
3.0	46	16	10	1	4932352202	4002395368556	13,97 CHF	15,10 CHF
3.2	49	18	10	1	4932352203	4002395368563	16,28 CHF	17,60 CHF
3.3	49	18	10	1	4932352204	4002395368570	16,28 CHF	17,60 CHF
3.5	52	20	10	1	4932352205	4002395368587	16,28 CHF	17,60 CHF
3.7	52	20	10	1	4932352206	4002395368594	19,66 CHF	21,25 CHF
4.0	55	22	10	1	4932352207	4002395368600	19,66 CHF	21,25 CHF
4.2	55	22	10	1	4932352208	4002395368617	20,44 CHF	22,10 CHF
4.5	58	24	10	1	4932352209	4002395368624	21,37 CHF	23,10 CHF
4.8	62	26	10	1	4932352210	4002395368631	24,75 CHF	26,75 CHF
5.0	62	26	10	1	4932352211	4002395368648	24,75 CHF	26,75 CHF
5.2	62	26	10	1	4932352212	4002395368655	31,91 CHF	34,50 CHF
5.5	66	28	10	1	4932352213	4002395368662	31,91 CHF	34,50 CHF
6.0	66	28	10	1	4932352214	4002395368679	36,36 CHF	39,30 CHF
6.5	70	31	10	1	4932352215	4002395368686	40,24 CHF	43,50 CHF
7.0	74	34	5	1	4932352216	4002395368693	48,10 CHF	52,00 CHF
7.5	74	34	5	1	4932352217	4002395368709	30,34 CHF	32,80 CHF
8.0	79	37	5	1	4932352218	4002395368716	38,85 CHF	42,00 CHF
8.5	79	37	5	1	4932352219	4002395368723	40,70 CHF	44,00 CHF
9.0	84	40	5	1	4932352220	4002395368730	48,57 CHF	52,50 CHF
10.0	89	43	5	1	4932352221	4002395368747	60,68 CHF	65,60 CHF

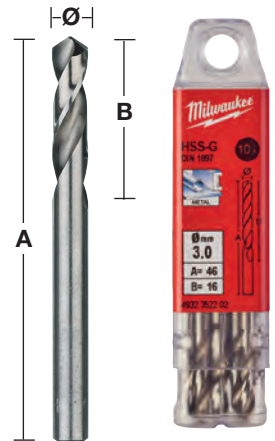

HSS-G Metallbohrer - Doppelend - 10er Pack

Hochwertiger Spiralbohrer aus HSS-Stahl. Kreuzanschliff nach DIN 1412 C. 135°-Bohrerspitze mit Toleranz h8. Spiralbohrer Typ N mit normalem 20-30°-Winkel. Rechtsschneidend. Oberfläche: silber poliert. Kreuzanschliff für leichtes Zentrieren. Beidseitig nutzbar.

Hält aufgrund der Länge hohem Anpressdruck stand, ohne zu brechen.

Leicht zu führen aufgrund des hervorragenden Rundlaufs.

Polierte Spirale Typ N rechtsschneidend für schnelle Spanabfuhr und schnellen Bohrfortschritt ohne großen Anpressdruck. Anwendung: legierter und unlegierter Stahl sowie Kunststoff. Besonders geeignet zum Bohren in dünnen Blechen, z. B. für Nietlöcher.

Besonders geeignet für dünne Materialien.

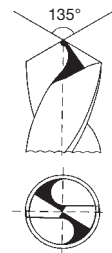

Ø (mm)	Gesamtlänge (mm) A	Arbeitslänge (mm) B	Inhalt	Bestell-einheit	Artikel-nummer	GTIN	UVP o. MwSt.	UVP inkl. MwSt.
2.5	43	10	10	1	4932352222	4002395368754	17,90 CHF	19,35 CHF
3.0	46	11	10	1	4932352223	4002395368761	17,90 CHF	19,35 CHF
3.2	49	12	10	1	4932352224	4002395368778	19,89 CHF	21,50 CHF
3.3	49	12	10	1	4932352225	4002395368785	19,89 CHF	21,50 CHF
3.5	52	14	10	1	4932352226	4002395368792	19,89 CHF	21,50 CHF
4.0	55	14	10	1	4932352227	4002395368808	21,05 CHF	22,75 CHF
4.1	55	14	10	1	4932352228	4002395368815	25,76 CHF	27,85 CHF
4.2	55	14	10	1	4932352229	4002395368822	25,76 CHF	27,85 CHF
4.5	58	16	10	1	4932352230	4002395368839	26,46 CHF	28,60 CHF
4.8	62	18	10	1	4932352231	4002395368846	30,62 CHF	33,10 CHF
5.0	62	18	10	1	4932352232	4002395368853	30,62 CHF	33,10 CHF
5.5	66	19	10	1	4932352233	4002395368860	40,89 CHF	44,20 CHF
6.0	66	19	10	1	4932352234	4002395368877	45,88 CHF	49,60 CHF



Metallbohrer HSS-R DIN 338 - 5er und 10er Pack

HSS-R Metallbohrer aus Hochleistungsschnellstahl nach DIN 338. Oxidbeschichtung für schnelle Spanabfuhr. Typ N Spirale. Geeignet zum Bearbeiten von Stahl, Gusseisen, legiertem und unlegiertem Stahl bis zu einer Zugfestigkeit von 800 N/mm². Oberfläche: schwarz.

Ø (mm)	Gesamtlänge (mm) A	Arbeitslänge (mm) B	Inhalt	Bestell-einheit	Artikel-nummer	GTIN	UVP o. MwSt.	UVP inkl. MwSt.
1.0	34	12	10	1	4932363444	4002395329458	6,34 CHF	6,85 CHF
1.5	40	18	10	1	4932363449	4002395329502	6,34 CHF	6,85 CHF
2.0	49	24	10	1	4932363454	4002395329557	6,57 CHF	7,10 CHF
2.5	57	30	10	1	4932363459	4002395329601	6,57 CHF	7,10 CHF
3.0	61	33	10	1	4932363464	4002395329656	6,80 CHF	7,35 CHF
3.2	65	36	10	1	4932363466	4002395329670	6,80 CHF	7,35 CHF
3.5	70	39	10	1	4932363469	4002395329700	7,49 CHF	8,10 CHF
4.0	75	43	10	1	4932363474	4002395329755	7,72 CHF	8,35 CHF
4.2	75	43	10	1	4932363476	4002395329779	8,65 CHF	9,35 CHF
4.5	80	47	10	1	4932363479	4002395329809	9,48 CHF	10,25 CHF
4.8	86	52	10	1	4932363482	4002395329830	9,81 CHF	10,60 CHF
5.0	86	52	10	1	4932363484	4002395329854	9,81 CHF	10,60 CHF
5.5	93	57	10	1	4932363489	4002395329908	10,41 CHF	11,25 CHF
6.0	93	57	10	1	4932363494	4002395329953	10,41 CHF	11,25 CHF
6.5	101	63	10	1	4932363499	4002395330003	13,51 CHF	14,60 CHF
6.8	109	69	10	1	4932363502	4002395330034	16,19 CHF	17,50 CHF
7.0	109	69	10	1	4932363504	4002395330058	16,19 CHF	17,50 CHF
7.5	109	69	10	1	4932363509	4002395330102	16,19 CHF	17,50 CHF
8.0	117	75	10	1	4932363514	4002395330157	19,89 CHF	21,50 CHF
8.5	117	75	10	1	4932363519	4002395330201	21,83 CHF	23,60 CHF
9.0	125	81	10	1	4932363524	4002395330256	24,84 CHF	26,85 CHF
9.5	125	81	10	1	4932363529	4002395330300	28,40 CHF	30,70 CHF
10.0	133	87	10	1	4932363534	4002395330355	28,40 CHF	30,70 CHF
10.5	133	87	5	1	4932363539	4002395330409	29,23 CHF	31,60 CHF
11.0	142	94	5	1	4932363544	4002395330454	29,79 CHF	32,20 CHF
11.5	142	94	5	1	4932363549	4002395330508	30,25 CHF	32,70 CHF
12.0	151	101	5	1	4932363554	4002395330553	31,54 CHF	34,10 CHF
12.5	151	101	5	1	4932363559	4002395330607	32,19 CHF	34,80 CHF
13.0	151	101	5	1	4932363564	4002395330652	34,04 CHF	36,80 CHF

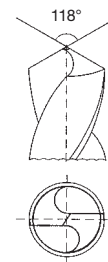

Metallbohrer HSS-R DIN 338 - Kassetten

Beschreibung	Deliefert in	Inhalt	Bestell-einheit	Artikel-nummer	GTIN	UVP o. MwSt.	UVP inkl. MwSt.
HSS-R Metallbohrer Set (19-teilig)							
① Ø 1/1,5/2/2,5/3/3,5/4/4,5/5/5,5/6/6,5/7/7,5/8/8,5/9/9,5/10 mm	Metallkassette	19	1	4932352468	4002395371273	27,52 CHF	29,75 CHF
HSS-R Metallbohrer Set (25-teilig)							
② Ø 1/1,5/2/2,5/3/3,5/4/4,5/5/5,5/6/6,5/7/7,5/8/8,5/9/9,5/10/10,5/11/11,5/12/12,5/13 mm	Metallkassette	25	1	4932352469	4002395371280	59,11 CHF	63,90 CHF



Metallbohrer HSS-R DIN 338 - reduzierter Aufnahmeschaft

HSS-R Metallbohrer aus Hochleistungsschnellstahl nach DIN 338.

Oxidbeschichtung für schnelle Spanabfuhr.

Normalanschliff mit 118° Winkel.

Typ N Spirale.

Geeignet zum Bearbeiten von Stahl, Gusseisen, legiertem und unlegiertem Stahl bis zu einer Zugfestigkeit von 800 N/mm².

Oberfläche: schwarz.

Ø 13,5 mm - Ø 16 mm = 10-mm-Schaft / Ø 16,5 mm - Ø 20 mm = 13-mm-Schaft.

Ø (mm)	Gesamtlänge (mm) A	Arbeitslänge (mm) B	Inhalt	Bestell-einheit	Artikel-nummer	GTIN	UVP o. MwSt.	UVP inkl. MwSt.
13.5	160	108	1	1	4932373318	4002395348435	11,33 CHF	12,25 CHF
14.0	160	108	1	1	4932373319	4002395348442	11,89 CHF	12,85 CHF
14.5	169	108	1	1	4932373320	4002395348459	12,12 CHF	13,10 CHF
15.0	169	114	1	1	4932373321	4002395348466	12,72 CHF	13,75 CHF
15.5	178	120	1	1	4932373322	4002395348473	14,43 CHF	15,60 CHF
16.0	178	120	1	1	4932373323	4002395348480	14,66 CHF	15,85 CHF
16.5	184	125	1	1	4932373324	4002395348497	16,65 CHF	18,00 CHF
17.0	184	125	1	1	4932373325	4002395349104	19,20 CHF	20,75 CHF
17.5	191	130	1	1	4932373326	4002395349111	22,43 CHF	24,25 CHF
18.0	191	130	1	1	4932373327	4002395349128	21,97 CHF	23,75 CHF
18.5	198	135	1	1	4932373328	4002395349135	25,90 CHF	28,00 CHF
19.0	198	135	1	1	4932373329	4002395349142	24,75 CHF	26,75 CHF
19.5	205	140	1	1	4932373330	4002395349159	28,95 CHF	31,30 CHF
20.0	205	140	1	1	4932373331	4002395349166	28,21 CHF	30,50 CHF

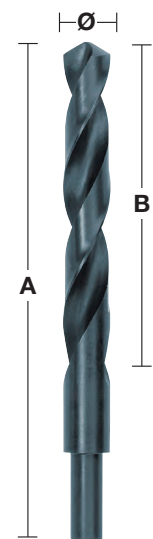
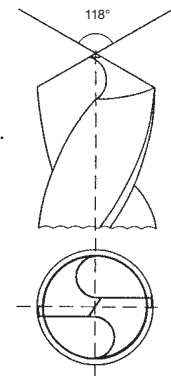

Metallbohrer HSS-R DIN 338 - 345-teiliges Kabinett

Ø (mm)	Gesamtlänge (mm) A	Arbeitslänge (mm) B	Inhalt	Bestell-einheit	Artikel-nummer	GTIN	UVP o. MwSt.	UVP inkl. MwSt.
Metallbohrer-Kabinett bestückt mit HSS-R Metallbohrern (345 Stück)			345	1	4932352674	4002395373321	551,37 CHF	596,00 CHF
1.0	34	12	20					
1.5	40	18	20					
2	49	24	20					
2.5	57	30	20					
3	61	33	20					
3.5	70	39	20					
4	75	43	20					
4.5	80	47	20					
5	86	52	20					
5.5	93	57	20					
6	93	57	20					
6.5	101	63	20					
7	109	69	10					
7.5	109	69	10					
8	117	75	20					
8.5	117	75	10					
9	125	81	10					
9.5	125	81	5					
10	133	87	10					
10.5	133	87	5					
11	142	94	5					
11.5	142	94	5					
12	151	101	5					
12.5	151	101	5					
13	151	101	5					



NEUE COBALT STUFEN-BOHRER



Neue Aluminium-Chrom-Nitrit (AlCrN) Beschichtung für bis zu 10x längere Standzeit vs. Standard-Stufenbohrer. Für Stahl und Edelstahl geeignet.

MATERIALIEN:

STAHL	KUPFER	MESSING	ALUMINIUM	EDELSTAHL	KUNSTSTOFF
-------	--------	---------	-----------	-----------	------------

- 1 RAPID STRIKE™ Bohrspitze für leichteres Zentrieren
- 2 Optimierte 2-Spiral-Geometrie mit geschärften Kanten für bis zu 2 x schnelleren Bohrfortschritt
- 3 Spezielle Bohrspitze sowie eine spezielle Stufengeometrie ermöglichen ein ratterfreies Bohren. Geringeres Risiko, bei hohen Drehzahlen zu verkanten
- 4 Hergestellt aus Spezialstahl mit schwarzer Oxidbeschichtung für bis zu 4 x längere Lebensdauer
- 5 Lasermarkierung der Durchmesser
- 6 Jede Stufe ist hintergeschliffen für optimalen Bohrvorschub und automatisches Entgraten
- 7 Schaft mit 3 Spannflächen für sicheren Halt im Bohrfutter und optimale Kraftübertragung



GEWERKE:



Bohren von Platten und Schaltschränken für Kabelinstallationen



Durchgangsbohrungen für Rohre und Leitungen



Bohren verschiedener Durchmesser und Vergrößerung vorhandener Löcher



Löcher für Kabelinstallationen



Verschiedenste Anwendungen, Durchmesser und Vergrößerungen vorhandener Löcher

Cobalt ALCrN Stufenbohrer

NEU

Neue Aluminium-Chrom-Nitrit-Beschichtung (ALCrN) für bis zu 10x längere Standzeit vs. MILWAUKEE® Standard-Stufenbohrer.

Für Stahl und Edelstahl.

RAPID STRIKE™ Bohrspitze für leichteres Zentrieren.

Spezielle Bohrspitze sowie eine spezielle Stufengeometrie ermöglichen ein ratterfreies Bohren. Geringeres Risiko, bei hohen Drehzahlen zu verkanten.

Spezielle Bohrspitze sowie eine spezielle Stufengeometrie ermöglichen ein ratterfreies Bohren. Geringeres Risiko, bei hohen Drehzahlen zu verkanten.

Schaft mit 3 Spannflächen für sicheren Halt im Bohrfutter und optimale Kraftübertragung.

Lasermarkierung der Durchmesser.

Beschreibung	Schaftdurchmesser (mm)	Gesamtlänge (mm)	Anzahl Stufen	Inhalt	Bestell-einheit	Artikelnummer	GTIN	UVP o. MwSt.	UVP inkl. MwSt.
① 4 - 20 mm	8	62	10	1	1	48899372	045242603862	126,73 CHF	137,00 CHF
② 6 - 35 mm	10	86	16	1	1	48899395	045242567676	235,89 CHF	255,00 CHF
③ M6 - M32	10	90	14	1	1	48899380	045242567652	235,89 CHF	255,00 CHF
④ Cobalt-Stufenbohrer Set (2-teilig) Inhalt 2 Cobalt-Stufenbohrer: 4 - 20 mm, 6 - 35 mm				2	1	48899398	045242529216	345,05 CHF	373,00 CHF

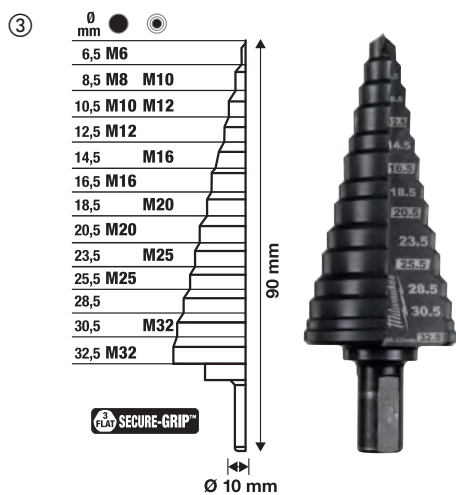

SHOCKWAVE™ IMPACT DUTY

SHOCKWAVE™ schlagfeste Stufenbohrer

SHOCKWAVE™ schlagfeste Stufenbohrer wurden für den Einsatz mit Schlagschraubern entwickelt, sind jedoch ebenso für den Einsatz mit (Akku-)Schraubern geeignet.

Die 1/4" Hex-Aufnahme mit optimierter SHOCK ZONE™ absorbiert Schlägeinwirkungen und verringert somit die Gefahr eines Schaftbruchs für eine längere Lebensdauer.

Titan-Aluminium-Nitrit-Beschichtung für bis zu 5 x längere Standzeit.

RAPID STRIKE TIP™ Bohrspitze: ermöglicht ein leichteres Zentrieren und schnelleres Bohren ohne Vorbohren.

2-Spiral-Design: optimiert für den Einsatz mit Schlagschraubern und ratterfreies Bohren.

Lasermarkierung der Durchmesser.



Beschreibung	Schaftdurchmesser (mm)	Gesamtlänge (mm)	Anzahl Stufen	Inhalt	Bestell-einheit	Artikel-nummer	GTIN	UVP o. MwSt.	UVP inkl. MwSt.
① 4 - 12 mm / 1-mm-Stufen	1/4" Hex	83	9	1	1	48899261	045242505166	76,69 CHF	82,90 CHF
② 4 - 12 mm / 2-mm-Stufen	1/4" Hex	83	5	1	1	48899262	045242505173	76,69 CHF	82,90 CHF
③ 4 - 20 mm / 2-mm-Stufen	1/4" Hex	83	9	1	1	48899263	045242505180	91,58 CHF	99,00 CHF
④ 4 - 30 mm / 2/3-mm-Stufen	1/4" Hex	95	12	1	1	48899265	045242505203	156,34 CHF	169,00 CHF
⑤ SHOCKWAVE™ schlagfestes Stufenbohrer Set (3-teilig) Beinhaltet 3 SHOCKWAVE™ Stufenbohrer: 4 - 12 mm/1 mm Stufen, 4 - 20 mm, 4 - 30 mm				3	1	48899266	045242505210	311,75 CHF	337,00 CHF

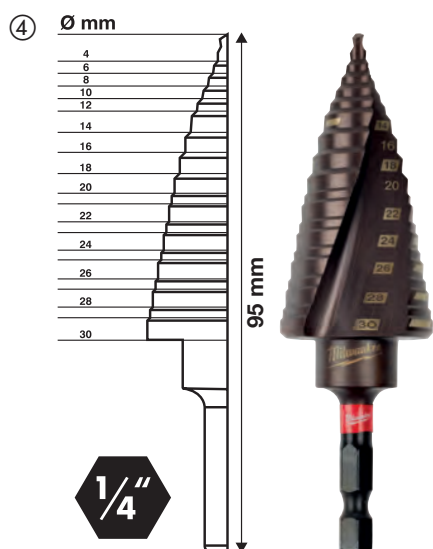
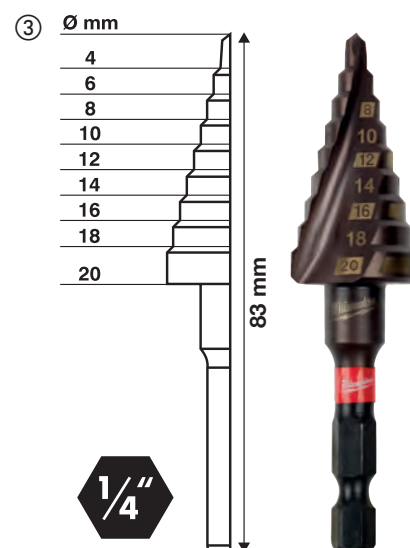
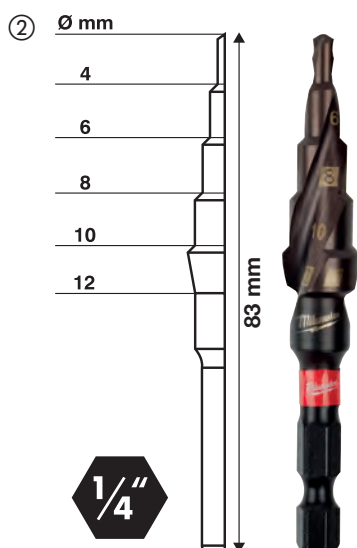
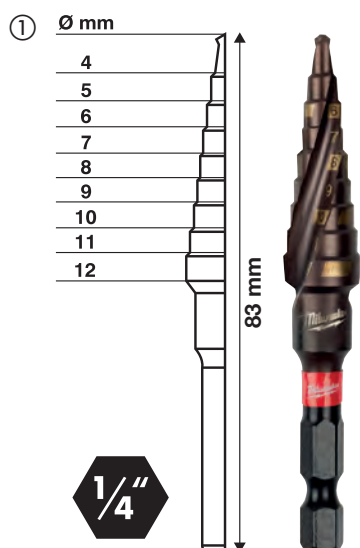

Stufenbohrer

	Beschreibung	Schaftdurchmesser (mm)	Gesamtlänge (mm)	Anzahl Stufen	Inhalt	Bestell-einheit	Artikel-nummer	GTIN	UVP o. MwSt.	UVP inkl. MwSt.
①	PG 7-PG 21	10	68	9	1	1	48899321	045242364060	115,63 CHF	125,00 CHF
②	M6 - M32	10	92	13	1	1	48899332	045242344437	135,99 CHF	147,00 CHF
③	4 - 12 mm, 1-mm-Stufen	6	65	9	1	1	48899301	045242342532	55,97 CHF	60,50 CHF
④	4 - 20 mm, 2-mm-Stufen	8	65	9	1	1	48899320	045242344406	69,10 CHF	74,70 CHF
⑤	6 - 35 mm, 2-mm und 3-mm-Stufen	10	90	14	1	1	48899335	045242344413	131,36 CHF	142,00 CHF
⑥	6 - 40,5 mm	10	90	17	1	1	48899340	045242547777	194,26 CHF	210,00 CHF
Stufenbohrer Set (3-teilig)										
⑦	Inhalt 3 Stufenbohrer: 4 - 12 mm/1-mm-Stufen, 4 - 20 mm, 6 - 35 mm				3	1	48899399	045242344420	241,44 CHF	261,00 CHF
Stufenbohrer- und Metallbohrer Set (10-teilig)										
⑧	Stufenbohrer: 1x Stufenbohrer 4 - 12 mm in 1-mm-Stufen, 1x Stufenbohrer 4 - 20 mm in 2-mm-Stufen. THUNDERWEB HSS-G Metallbohrer: 2 x 2,0 mm, 2x 3,0 mm, 2 x 4,0 mm, 1 x 5,0 mm, 1 x 6,0 mm				10	1	48899350	045242538836	131,36 CHF	142,00 CHF

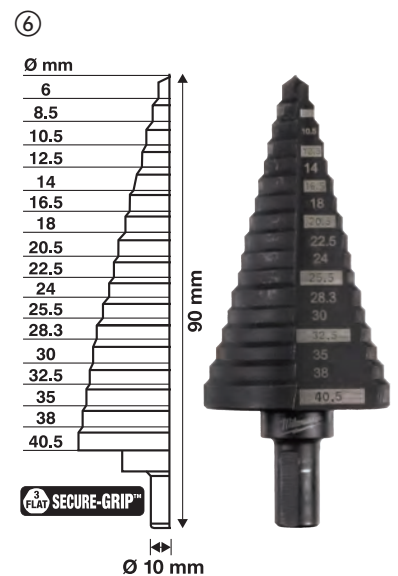
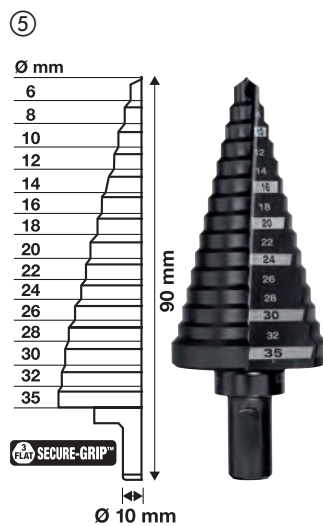
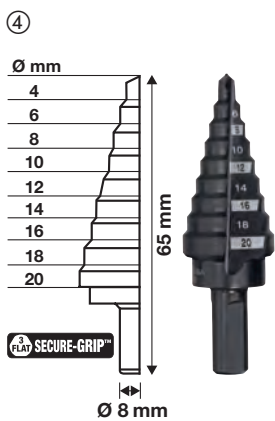
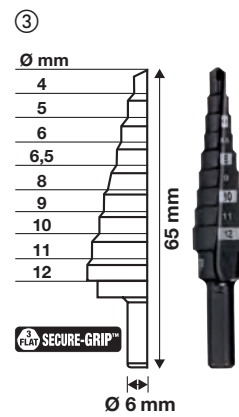
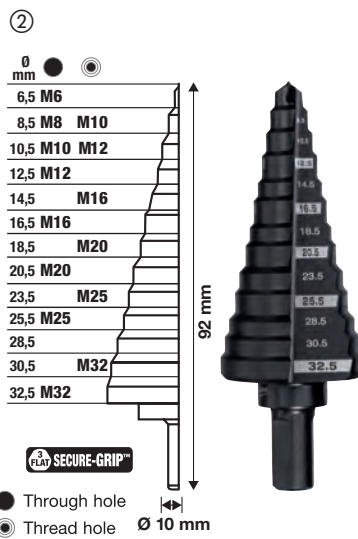

Magnetkernbohren

HSS Kernlochbohrer mit 19 mm Weldon-Aufnahme sind einsetzbar in allen Magnetkern- und Säulenbohrständern.

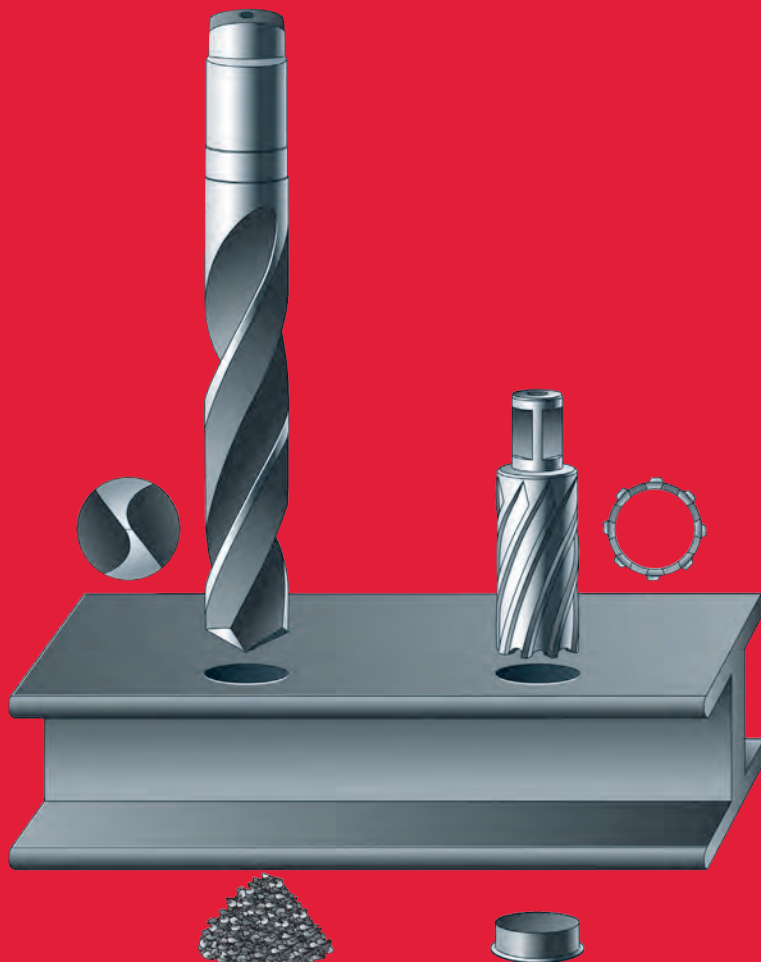

Schnellerer Bohrfortschritt

Kernlochbohrer haben eine deutlich kürzere Bohrzeit als Spiralbohrer aufgrund ihres Schneidverhaltens. Kernlochbohrer zerspanen nur die Zahnbreite, der Bohrerkerne wird ausgeworfen. Bei Spiralbohrern wird der komplette Bohrerkerne zerspannt, sodass der benötigte Kraftaufwand und die Antriebsleistung sehr hoch sein müssen.

Durch eine spezielle Schneidengeometrie wird bei Kernlochbohrern ein optimiertes Schneidverhalten erreicht.

30% produktiveres Arbeiten

Kernlochbohrer gewährleisten kreisrunde und gratfreie Schnittergebnisse, besonders bei dünnen Materialien. Bei geringerem Kraftaufwand können größere Bohrdurchmesser präzise gebohrt werden.

Längere Standzeit

Die Schneiden des Kernlochbohrers müssen seltener geschärft werden als die Schneiden des Spiralbohrers. Der 6 mm starke Bohrkörper sowie die optimierte Schneidengeometrie gewährleisten eine hohe Standfestigkeit.

Bohrgeschwindigkeit

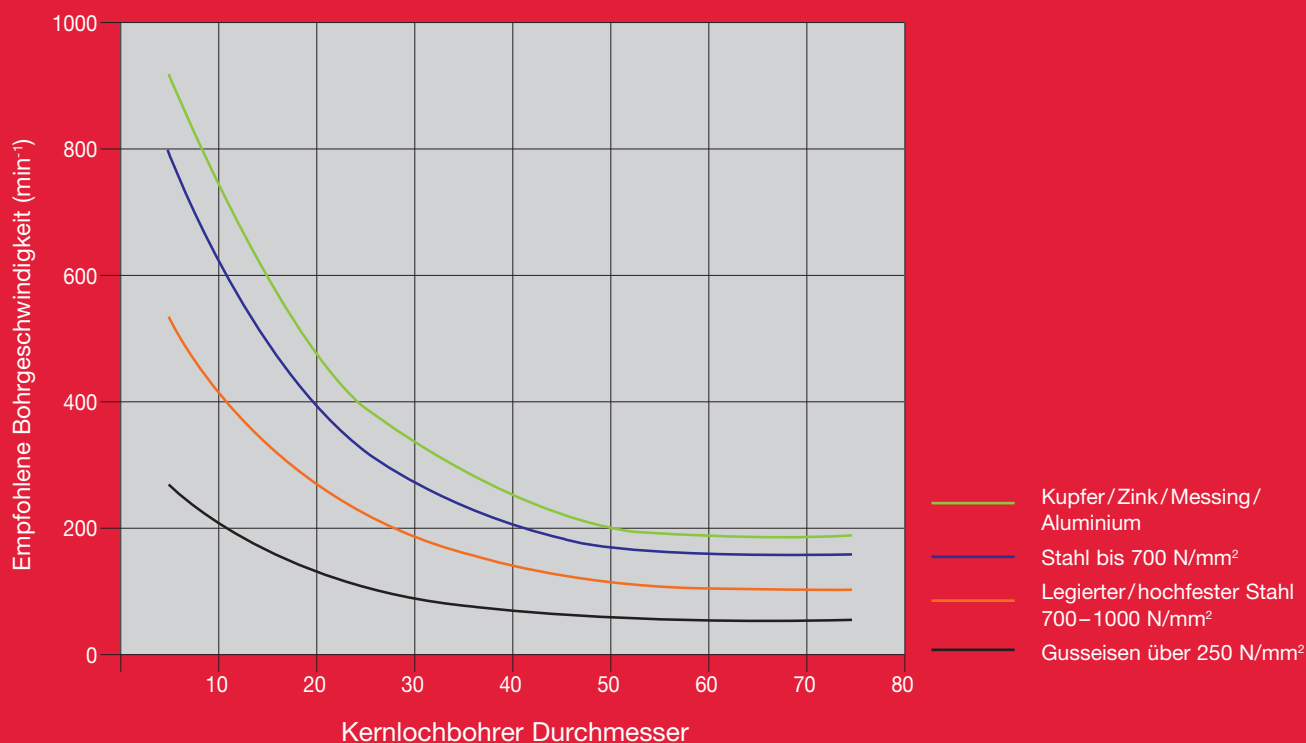

MILWAUKEE® LOCHSÄGEN

Wenn Sie Löcher schneiden oder bohren wollen, sind unsere Lochsägen und das HOLEDOKER™-Produktsortiment genau das Richtige für Sie.





HOLE DOZER[™]

Die HOLE DOZER[™] Lochsägen überzeugen durch ihre herausragende Standzeit.

Mehrere PLUG JACK[™] Hebelpunkte erleichtern die Entfernung des Bohrkerns.

- Einzigartige Aussparungen zur leichteren Entfernung des Bohrkerns
- Bessere Hebelwirkung bei dünnen Materialien
- Geringere Rüstzeit zwischen den Schnitten
- Neue Beschichtung für eine geringere Reibung und schnelleren Arbeitsfortschritt

PLUG JACK[™]



Eine 3,5 TPI Verzahnung mit positivem 10°-Zahnwinkel:

- Schnellere und aggressivere Schnitte
- Geringere Wärmeentwicklung für eine längere Standzeit der Verzahnung
- Größere Zahntiefen zur besseren Materialabfuhr
- Speziell geformte Zähne reduzieren das Verkanten in dünnen Materialien

Dieses hochwertige Lochsagensortiment ist die perfekte Lösung zum Schneiden von:

- Stahl bis zu 1000 N/mm² Zugfestigkeit
- Edelstahl und säurebeständigem Stahl
- NE-Metallen - Gusseisen - Aluminium
- Holz - MDF-Platten - Gipskartonplatten
- Sandwichmaterialien - Kunststoff

HOLE DOZER™ Bi-Metall-Lochsägen

Ø (mm)	Ø (Zoll)	Max. Trenntiefe (mm)	Inhalt	Bestell-einheit	Artikel-nummer	GTIN	UVP o. MwSt.	UVP inkl. MwSt.
14	9/16	41	1	1	49560002	045242271061	20,12 CHF	21,75 CHF
16	5/8	41	1	1	49560012	045242192922	17,21 CHF	18,60 CHF
17	11/16	41	1	1	49560014	045242193639	17,21 CHF	18,60 CHF
19	3/4	41	1	1	49560023	045242192632	17,21 CHF	18,60 CHF
20	25/32	41	1	1	49560024	045242271016	17,21 CHF	18,60 CHF
21	13/16	41	1	1	49560027	045242192649	17,21 CHF	18,60 CHF
22	7/8	41	1	1	49560032	045242192878	17,21 CHF	18,60 CHF
24	15/16	41	1	1	49560037	045242192885	17,21 CHF	18,60 CHF
25	1	41	1	1	49560043	045242192526	17,90 CHF	19,35 CHF
27	1 1/16	41	1	1	49560047	045242192892	17,90 CHF	19,35 CHF
29	1 1/8	41	1	1	49560052	045242192939	17,90 CHF	19,35 CHF
30	1 3/16	41	1	1	49560057	045242192946	17,90 CHF	19,35 CHF
32	1 1/4	41	1	1	49560062	045242192977	17,90 CHF	19,35 CHF
33	1 5/16	41	1	1	49560067	045242192984	18,73 CHF	20,25 CHF
35	1 3/8	41	1	1	49560072	045242192991	18,73 CHF	20,25 CHF
37	1 7/16	41	1	1	49560077	045242193028	18,73 CHF	20,25 CHF
38	1 1/2	41	1	1	49560082	045242193035	18,73 CHF	20,25 CHF
40	1 9/16	41	1	1	49560087	045242193042	18,73 CHF	20,25 CHF
41	1 5/8	41	1	1	49560092	045242193073	18,73 CHF	20,25 CHF
43	1 11/16	41	1	1	49560097	045242193080	18,73 CHF	20,25 CHF
44	1 3/4	41	1	1	49560102	045242193097	22,66 CHF	24,50 CHF
46	1 13/16	41	1	1	49560107	045242193127	22,66 CHF	24,50 CHF
48	1 7/8	41	1	1	49560112	045242193134	22,66 CHF	24,50 CHF
50	1 31/32	41	1	1	49560113	045242271023	22,66 CHF	24,50 CHF
51	2	41	1	1	49560117	045242193141	22,66 CHF	24,50 CHF
52	2 1/16	41	1	1	49560122	045242193172	27,75 CHF	30,00 CHF
54	2 1/8	41	1	1	49560127	045242193189	27,75 CHF	30,00 CHF
56	4/6	41	1	1	49560129	045242504664	27,75 CHF	30,00 CHF
57	2 1/4	41	1	1	49560132	045242193196	27,75 CHF	30,00 CHF
59	2 5/16	41	1	1	49560137	045242193226	27,75 CHF	30,00 CHF
60	2 3/8	41	1	1	49560142	045242193233	27,75 CHF	30,00 CHF
64	2 1/2	41	1	1	49560147	045242193240	30,06 CHF	32,50 CHF
65	2 9/16	41	1	1	49560153	045242193271	30,06 CHF	32,50 CHF
67	2 5/8	41	1	1	49560158	045242193288	30,06 CHF	32,50 CHF
68	2 11/16	41	1	1	49560159	045242271030	30,06 CHF	32,50 CHF
70	2 3/4	41	1	1	49560163	045242193295	30,06 CHF	32,50 CHF
73	2 7/8	41	1	1	49560167	045242193325	30,06 CHF	32,50 CHF
76	3	41	1	1	49560173	045242193332	30,06 CHF	32,50 CHF
79	3 1/8	41	1	1	49560177	045242193349	30,06 CHF	32,50 CHF
83	3 1/4	41	1	1	49560183	045242193370	31,54 CHF	34,10 CHF
86	3 3/8	41	1	1	49560187	045242193387	31,27 CHF	33,80 CHF
89	3 1/2	41	1	1	49560193	045242193394	32,47 CHF	35,10 CHF
92	3 5/8	41	1	1	49560197	045242193431	37,74 CHF	40,80 CHF
95	3 3/4	41	1	1	49560203	045242193448	37,74 CHF	40,80 CHF
98	3 7/8	41	1	1	49560207	045242193479	43,11 CHF	46,60 CHF
102	4	41	1	1	49560213	045242193486	43,11 CHF	46,60 CHF
105	4 1/8	41	1	1	49560217	045242193493	47,27 CHF	51,10 CHF
108	4 1/4	41	1	1	49560223	045242193523	56,98 CHF	61,60 CHF
111	4 3/8	41	1	1	49560227	045242193530	71,60 CHF	77,40 CHF
114	4 1/2	41	1	1	49560233	045242193547	73,27 CHF	79,20 CHF
117	4 5/8	41	1	1	49560239	045242587285	79,28 CHF	85,70 CHF
121	4 3/4	41	1	1	49560237	045242193578	82,98 CHF	89,70 CHF
127	5	41	1	1	49560243	045242193585	91,58 CHF	99,00 CHF
133	5 1/4	41	1	1	49560244	045242271078	101,76 CHF	110,00 CHF
140	5 1/2	41	1	1	49560247	045242193592	113,78 CHF	123,00 CHF
152	6	41	1	1	49560253	045242193622	126,73 CHF	137,00 CHF
160	6 5/16	38	1	1	4932399885	4002395365395	115,63 CHF	125,00 CHF
168	6 3/8	38	1	1	4932399886	4002395365401	139,69 CHF	151,00 CHF
177	6 31/32	38	1	1	4932399887	4002395365418	147,09 CHF	159,00 CHF
200	7 7/8	38	1	1	4932399888	4002395365425	165,59 CHF	179,00 CHF
210	8 3/32	38	1	1	4932399889	4002395365432	184,09 CHF	199,00 CHF



Hole Dozer[™] Bi-Metall-Lochsägen - Großpacks

Ø (mm)	Ø (Zoll)	Max. Trenntiefe (mm)	Inhalt	Bestell-einheit	Artikel-nummer	GTIN	UVP o. MwSt.	UVP inkl. MwSt.
19	3/4	41	1	25	49565090	045242176199	15,49 CHF	16,75 CHF
20	25/32	41	1	25	49565091	045242528943	15,49 CHF	16,75 CHF
22	7/8	41	1	25	49565100	045242156375	15,49 CHF	16,75 CHF
25	1	41	1	25	49565110	045242156382	16,05 CHF	17,35 CHF
29	1 1/8	41	1	25	49565120	045242156399	16,05 CHF	17,35 CHF
30	1 3/16	41	1	25	49565125	045242243976	16,05 CHF	17,35 CHF
32	1 1/4	41	1	25	49565130	045242156412	16,05 CHF	17,35 CHF
35	1 3/8	41	1	25	49565140	045242156429	16,88 CHF	18,25 CHF
38	1 1/2	41	1	25	49565150	045242156436	16,88 CHF	18,25 CHF
41	1 5/8	41	1	25	49565152	045242176229	16,88 CHF	18,25 CHF
44	1 3/4	41	1	25	49565155	045242176267	20,44 CHF	22,10 CHF
51	2	41	1	25	49565160	045242156443	20,44 CHF	22,10 CHF
54	2 1/8	41	1	25	49565165	045242176366	24,98 CHF	27,00 CHF
57	2 1/4	41	1	25	49565167	045242176373	24,98 CHF	27,00 CHF
60	2 3/8	41	1	25	49565169	045242528950	24,98 CHF	27,00 CHF
64	2 1/2	41	1	25	49565170	045242156467	27,06 CHF	29,25 CHF
67	2 5/8	41	1	16	49565175	045242176380	27,06 CHF	29,25 CHF
68	2 11/16	41	1	16	49565178	045242528967	27,06 CHF	29,25 CHF
76	3	41	1	16	49565180	045242176397	27,06 CHF	29,25 CHF
89	3 1/2	41	1	9	49565190	045242176403	29,23 CHF	31,60 CHF
92	3 5/8	41	1	9	49565195	045242176410	33,95 CHF	36,70 CHF
102	4	41	1	9	49565200	045242176427	38,67 CHF	41,80 CHF
105	4 1/8	41	1	9	49565205	045242176434	42,55 CHF	46,00 CHF



Hole Dozer™ Bi-Metall-Lochsägen-Sets

Beschreibung	Inhalt	Bestell-einheit	Artikel-nummer	GTIN	UVP o. MwSt.	UVP inkl. MwSt.
7-teiliges Hole Dozer™ Lochsägen-Set						
① 5 Lochsägen: Ø 19, 22, 25, 29, 32 mm. Adapter für Lochsägen Ø 14 - 30 mm. Distanzscheibe und Adapter. 1/8" Sechskantschlüssel	7	1	49224083	045242310760	101,76 CHF	110,00 CHF
HOLE DOZER™ Bi-Metall-Lochsägen-Set (10-teilig)						
② 6 x Lochsägen: Ø 25, 32, 40, 54, 68, 76 mm. 1x Adapter für Lochsägen Ø 14 - 30 mm. 1x Adapter für Lochsägen Ø 32 - 152 mm. 2 x Zentrierbohrer. 1/8" Hex Sechskantschlüssel	10	1	49224201	045242348091	194,26 CHF	210,00 CHF
HOLE DOZER™ Bi-Metall-Lochsägen Set (14-teilig)						
③ 10 Lochsägen: Ø 19, 22, 25, 29, 32, 35, 38, 44, 51, 57 mm. Adapter für Lochsägen Ø 14 - 30 mm. Adapter für Lochsägen Ø 32 - 152 mm. 2 x Zentrierbohrer, 1/8" / ~ 3 mm Sechskantschlüssel	14	1	49224152	045242271047	251,62 CHF	272,00 CHF
HOLE DOZER™ Bi-Metall-Lochsägen-Set (17-teilig)						
④ 13 Lochsägen: Ø 20, 22, 25, 32, 40, 44, 51, 57, 64, 65, 67, 68, 76 mm. Adapter für Lochsägen Ø 14 - 30 mm. Adapter für Lochsägen Ø 32 - 152 mm. 2 x Zentrierbohrer, 1/8" Sechskantschlüssel.	17	1	49224102	045242271054	318,22 CHF	344,00 CHF
Bi-Metall-Lochsägen Koffer						
⑤ Adapter mit Zentrierbohrer für Lochsägen Ø 14 - 30 mm (Art.-Nr. 4932479465). Adapter mit Zentrierbohrer für Lochsägen Ø 32 - 152 mm (Art.-Nr. 4932479467). 2 x Zentrierbohrer, 1/8" Sechskantschlüssel (Art.-Nr. 49960060).	4	1	4932430327	4002395379880	34,51 CHF	37,30 CHF
HOLE DOZER™ Lochsägen-Set (12-teilig) im PACKOUT™ Compact-Organiser						
⑥ 10 x Lochsägen: Ø 20, 25, 32, 35, 40, 44, 51, 54, 68, 76 mm. Adapter für Lochsägen Ø 14 - 30 mm (49567010). Adapter für Lochsägen Ø 32 - 152 mm (49569100). 1/8" Sechskantschlüssel	12	1	4932472248	4058546338947	225,72 CHF	244,00 CHF



HOLE DOZER[™] Lochsägen mit HM-Zähnen

Bis zu 10 x längere Standzeit und höhere Hitzebeständigkeit verglichen mit Standard-Bi-Metall-Lochsägen. Aggressive 3-TPI-Verzahnung mit großem Spanraum für schnelleres Freiräumen. Geschränkte Verzahnung für geringeren Widerstand.

Einzigartige Aussparungen zur leichteren Entfernung des Bohrkerns und besserer Hebelwirkung bei dünnen Materialien.

Anwendungsgebiete: Metallbearbeitung (Edelstahl, legierter Stahl, Aluminium) und Verbundstoffe (Kunststoff, Sandwichmaterial, ableitfähige Bodenfliesen, Fiberglas, beschichtete Platten, Holz mit Nägeln).

Ø (mm)	Ø (Zoll)	Max. Trenntiefe (mm)	Inhalt	Bestell-einheit	Artikel-nummer	GTIN	UVP o. MwSt.	UVP inkl. MwSt.
19	3/4	41	1	1	49560702	045242503971	33,77 CHF	36,50 CHF
22	7/8	41	1	1	49560704	045242503995	35,15 CHF	38,00 CHF
25	1	41	1	1	49560707	045242504008	36,54 CHF	39,50 CHF
27	1 1/16	41	1	1	49560807	045242594764	35,25 CHF	38,10 CHF
29	1 1/8	41	1	1	49560708	045242504015	37,74 CHF	40,80 CHF
32	1 1/4	41	1	1	49560710	045242504022	40,43 CHF	43,70 CHF
33	1 5/16	41	1	1	49560711	045242630790	38,39 CHF	41,50 CHF
35	1 3/8	41	1	1	49560712	045242504039	43,11 CHF	46,60 CHF
38	1 1/2	41	1	1	49560713	045242504053	43,11 CHF	46,60 CHF
41	1 5/8	41	1	1	49560714	045242594771	40,89 CHF	44,20 CHF
44	1 3/4	41	1	1	49560717	045242504107	46,99 CHF	50,80 CHF
48	1 7/8	41	1	1	49560719	045242504114	50,97 CHF	55,10 CHF
51	2	41	1	1	49560720	045242504145	53,65 CHF	58,00 CHF
54	2 1/8	41	1	1	49560722	045242504152	60,22 CHF	65,10 CHF
57	2 1/4	41	1	1	49560724	045242504169	61,70 CHF	66,70 CHF
60	2 3/8	41	1	1	49560726	045242504176	66,05 CHF	71,40 CHF
64	2 1/2	41	1	1	49560727	045242504183	68,27 CHF	73,80 CHF
65	2 9/16	41	1	1	49560728	045242594788	64,66 CHF	69,90 CHF
67	2 5/8	41	1	1	49560729	045242504190	70,95 CHF	76,70 CHF
68	2 11/16	41	1	1	49560730	045242594795	61,70 CHF	66,70 CHF
70	2 3/4	41	1	1	49560731	045242504206	67,81 CHF	73,30 CHF
76	3	41	1	1	49560734	045242504220	72,25 CHF	78,10 CHF
79	3 1/8	41	1	1	49560735	045242603831	68,55 CHF	74,10 CHF
83	3 1/4	41	1	1	49560736	045242504237	67,16 CHF	72,60 CHF
86	3 3/8	41	1	1	49560737	045242594801	76,50 CHF	82,70 CHF
89	3 1/2	41	1	1	49560738	045242504244	85,94 CHF	92,90 CHF
92	3 5/8	41	1	1	49560739	045242504251	91,58 CHF	99,00 CHF
102	4	41	1	1	49560742	045242504275	105,46 CHF	114,00 CHF
108	4 1/4	41	1	1	49560744	045242504282	111,93 CHF	121,00 CHF
114	4 1/2	41	1	1	49560746	045242504299	145,24 CHF	157,00 CHF
121	4 3/4	41	1	1	49560847	045242594849	150,79 CHF	163,00 CHF
127	5	41	1	1	49560748	045242504305	163,74 CHF	177,00 CHF
140	5 1/2	41	1	1	49560848	045242594856	176,69 CHF	191,00 CHF
152	6	41	1	1	49560749	045242504312	202,59 CHF	219,00 CHF
HOLE DOZER[™] Lochsägen mit HM-Zähnen Set (9-teilig)			9	1	49223079	045242533039	236,82 CHF	256,00 CHF

5 x HOLE DOZER[™] Lochsägen mit HM-Zähnen: Ø 22, 29, 35, 51, 64 mm. Adapter für Lochsägen Ø 14 - 30 mm (4932479465). Adapter für Lochsägen Ø 32 - 152 mm (4932479467). 2 x HSS-Cobalt Zentrierbohrer. 1/8" Sechskantschlüssel



Bi-Metal Contractor Lochsägen

Variable 4/6 TPI Zahngeometrie für schnellen Bohrfortschritt und universellen Einsatz.

Bi-Metall-Verzahnung für optimale Haltbarkeit und längere Standzeit.

Für universellen Einsatz in Stahl, NE-Metall, Holz, Gipskarton, Kunststoff.

Ø (mm)	Ø (Zoll)	Max. Trenntiefe (mm)	Inhalt	Bestell-einheit	Artikel-nummer	GTIN	UVP o. MwSt.	UVP inkl. MwSt.
14	9/16	38	1	1	4932464671	4058546226169	13,04 CHF	14,10 CHF
16	5/8	38	1	1	4932464672	4058546226176	13,04 CHF	14,10 CHF
19	3/4	38	1	1	4932464673	4058546226183	10,64 CHF	11,50 CHF
20	25/32	38	1	1	4932464674	4058546226190	10,64 CHF	11,50 CHF
21	13/16	38	1	1	4932464675	4058546226206	10,64 CHF	11,50 CHF
22	7/8	38	1	1	4932464676	4058546226213	10,64 CHF	11,50 CHF
24	15/16	38	1	1	4932464677	4058546226220	10,64 CHF	11,50 CHF
25	1	38	1	1	4932464678	4058546226237	11,42 CHF	12,35 CHF
27	1 1/16	38	1	1	4932464679	4058546226244	11,42 CHF	12,35 CHF
29	1 1/8	38	1	1	4932464680	4058546226251	11,42 CHF	12,35 CHF
30	1 3/16	38	1	1	4932464681	4058546226268	11,42 CHF	12,35 CHF
32	1 1/4	38	1	1	4932464682	4058546226275	11,42 CHF	12,35 CHF
35	1 3/8	38	1	1	4932464683	4058546226282	12,49 CHF	13,50 CHF
38	1 1/2	38	1	1	4932464684	4058546226299	12,49 CHF	13,50 CHF
40	1 9/16	38	1	1	4932464685	4058546226305	12,49 CHF	13,50 CHF
43	1 11/16	38	1	1	4932464686	4058546226312	12,49 CHF	13,50 CHF
44	1 3/4	38	1	1	4932464687	4058546226329	14,34 CHF	15,50 CHF
48	1 7/8	38	1	1	4932464688	4058546226336	14,34 CHF	15,50 CHF
51	2	38	1	1	4932464689	4058546226343	14,34 CHF	15,50 CHF
54	2 1/8	38	1	1	4932464690	4058546226350	17,35 CHF	18,75 CHF
56	4/6	38	1	1	4932464691	4058546226367	17,35 CHF	18,75 CHF
57	2 1/4	38	1	1	4932464692	4058546226374	17,35 CHF	18,75 CHF
60	2 3/8	38	1	1	4932464693	4058546226381	17,35 CHF	18,75 CHF
64	2 1/2	38	1	1	4932464694	4058546226398	18,73 CHF	20,25 CHF
65	2 9/16	38	1	1	4932464695	4058546226404	18,73 CHF	20,25 CHF
67	2 5/8	38	1	1	4932464696	4058546226411	18,73 CHF	20,25 CHF
68	2 11/16	38	1	1	4932464697	4058546226428	18,73 CHF	20,25 CHF
70	2 3/4	38	1	1	4932464698	4058546226435	18,73 CHF	20,25 CHF
73	2 7/8	38	1	1	4932464699	4058546226442	18,73 CHF	20,25 CHF
76	3	38	1	1	4932464700	4058546226459	18,73 CHF	20,25 CHF
79	3 1/8	38	1	1	4932464701	4058546226466	18,73 CHF	20,25 CHF
83	3 1/4	38	1	1	4932464702	4058546226473	20,21 CHF	21,85 CHF
89	3 1/2	38	1	1	4932464703	4058546226480	20,21 CHF	21,85 CHF
92	3 5/8	38	1	1	4932464704	4058546226497	24,38 CHF	26,35 CHF
98	3 7/8	38	1	1	4932464705	4058546226503	27,61 CHF	29,85 CHF
102	4	38	1	1	4932464706	4058546226510	27,61 CHF	29,85 CHF
105	4 1/8	38	1	1	4932464707	4058546226527	31,17 CHF	33,70 CHF
114	4 1/2	38	1	1	4932464708	4058546226534	58,00 CHF	62,70 CHF
121	4 3/4	38	1	1	4932464709	4058546226541	64,66 CHF	69,90 CHF
127	5	38	1	1	4932464710	4058546226558	72,80 CHF	78,70 CHF
152	6	38	1	1	4932464711	4058546226565	101,76 CHF	110,00 CHF



Bi-Metal Contractor Lochsägen - Sets

Variable 4/6 TPI Zahngeometrie für schnellen Bohrfortschritt und universellen Einsatz.

Bi-Metall-Verzahnung für optimale Haltbarkeit und längere Standzeit.

Für universellen Einsatz in Stahl, NE-Metall, Holz, Gipskarton, Kunststoff.

Beschreibung	Inhalt	Bestell-einheit	Artikel-nummer	GTIN	UVP o. MwSt.	UVP inkl. MwSt.
Bi-Metal Contractor Lochsägenset (10-teilig) 6 x Lochsägen: Ø 25, 32, 40, 54, 68, 76 mm. 1x Adapter für Lochsägen Ø 14-30 mm (Art.-Nr. 49567010). 1x Adapter für Lochsägen Ø 32-152 mm (Art.-Nr. 49569100). 2 x Zentrierbohrer, 1/8" Sechskantschlüssel	10	1	4932464719	4058546226640	141,54 CHF	153,00 CHF
Bi-Metal Contractor Lochsägenset (14-teilig) 10 x Lochsägen: Ø 19, 22, 25, 29, 32, 35, 38, 44, 51, 57. 1x Adapter für Lochsägen Ø 14-30 mm (Art.-Nr. 49567010). 1x Adapter für Lochsägen Ø 32-152 mm (Art.-Nr. 49569100). 2 x Zentrierbohrer, 1/8" Sechskantschlüssel	14	1	4932464720	4058546226657	174,84 CHF	189,00 CHF



Systemzubehör - Lochsägen

Beschreibung	Lochsägen-Ø	Schaftaufnahme	Aufnahme	Inhalt	Bestell-einheit	Artikel-nummer	GTIN	UVP o. MwSt.	UVP inkl. MwSt.
① Adapter	Ø 14-30 mm	9,5 mm Hex	1/2" x 20	1	1	4932479465	4058546372590	15,12 CHF	16,35 CHF
② Adapter	Ø 32-210 mm	9,5 mm Hex	5/8" x 18	1	1	4932479466	4058546372606	24,84 CHF	26,85 CHF
③ Adapter	Ø 32-210 mm	11 mm Hex	5/8" x 18	1	1	4932479467	4058546372613	31,64 CHF	34,20 CHF
④ SDS-Plus Adapter	Ø 14-30 mm	SDS-Plus	1/2" x 20	1	1	4932471694	4058546295936	36,26 CHF	39,20 CHF
⑤ SDS-Plus Adapter	Ø 32-210 mm	SDS-Plus	5/8" x 18	1	1	4932471695	4058546295943	44,59 CHF	48,20 CHF
⑥ Verlängerung - 300 mm lang	-	9,5 mm Hex	-	1	1	4932479470	4058546372644	30,34 CHF	32,80 CHF
Verlängerung - 305 mm lang	-	7/16" Hex	-	1	1	4932479494	4058546372880	28,95 CHF	31,30 CHF
⑦ Zentrierbohrer HSS-G Ø 6,35 mm x 89 mm lang. Passt für alle Aufnahmen				1	1	4932479468	4058546372620	5,87 CHF	6,35 CHF
Zentrierbohrer HSS-G Ø 6,35 mm x 100 mm lang. Passt für alle Aufnahmen				1	1	4932479469	4058546372637	5,87 CHF	6,35 CHF
⑧ Zentrierbohrer HSS-Cobalt Ø 6 mm x 89 mm lang. Passend für alle Adapter.				1	1	49567100	045242612093	6,57 CHF	7,10 CHF
⑨ Sechskantschlüssel 1/8" für alle Adapter				1	1	49960060	045242221455	auf Anfrage	auf Anfrage
⑩ Madenschraube für alle Adapter und Verlängerungen				1	1	06832712	4002395874354	auf Anfrage	auf Anfrage



Kreisschneider für Trockenbauwände

Zum Schneiden von Öffnungen für Lüftungsrohre, Ventilatoren, Einbauleuchten oder Lautsprecher.

Inklusive Staubfangteller für staubarmes Überkopparbeiten.

Für Durchmesser von 51 bis 178 mm.

Lasermarkierte Durchmesser-rasterung bei 51, 64, 76, 89, 102, 114, 127, 140, 152, 165, 178 mm.

Geeignet zum Schneiden von Gipskarton (max. 25 mm stark) und Deckenplatten.

Beschreibung	Inhalt	Bestell-einheit	Artikel-nummer	GTIN	UVP o. MwSt.	UVP inkl. MwSt.
Kreisschneider für Trockenbauwände						
① Zentrierbohrer, 2 Messer, QUIK-LOK Adapter und Staubfangteller	5	1	49560260	045242350261	56,89 CHF	61,50 CHF
② QUIK-LOK Adapter mit 1/4" Hex Aufnahme. 75 mm lang	1	1	4932479553	4058546373474	13,41 CHF	14,50 CHF
Ersatzmesser und -zentrierbohrer für Kreisschneider (4-teilig)						
③ Zentrierbohrer, 2 Messer und Sechskantschlüssel	4	1	49560290	045242346370	20,91 CHF	22,60 CHF



HOLE DOZER™ Bi-Metall Lochsägen - empfohlene Schnittgeschwindigkeit in min⁻¹

Ø (mm)	Ø (Zoll)	Metall	Gusseisen	Stahl	Edelstahl	Aluminium	Holz	MDF
14	9/16	580	400	300	790	900	1500	750
16	5/8	550	365	275	730	825	1500	750
17	11/16	500	330	250	665	750	1500	750
19	3/4	460	300	230	600	690	1500	750
20	25/32	425	280	210	560	635	1500	750
21	13/16	425	280	210	560	635	1500	750
22	7/8	390	260	195	520	585	1500	750
23	29/32	370	250	185	500	550	1500	750
25	1	350	235	175	470	525	1500	750
27	1 1/16	325	215	160	435	480	1400	700
29	1 1/8	300	200	150	400	450	1400	700
30	1 3/16	285	190	145	380	425	1400	700
32	1 1/4	275	180	140	380	410	1400	700
33	1 5/16	260	175	135	345	390	1400	700
35	1 3/8	250	165	125	330	375	1400	700
37	1 7/16	240	160	120	315	360	1400	700
38	1 1/2	230	150	115	300	345	1400	700
40	1 9/16	220	145	110	290	330	1200	600
41	1 5/8	210	140	105	280	315	1200	600
43	1 11/16	205	135	100	270	305	1200	600
44	1 3/4	195	130	95	260	295	1200	600
46	1 13/16	190	125	95	250	285	1200	600
48	1 7/8	180	120	90	240	270	1200	600
50	1 31/32	175	120	85	230	260	1200	600
51	2	170	115	85	230	255	1200	600
52	2 1/16	165	110	80	220	245	1200	600
54	2 1/8	150	100	75	200	225	1000	500
56	4/6	145	100	75	195	225	1000	500
57	2 1/4	145	100	75	195	225	1000	500
59	2 5/16	145	100	75	195	225	1000	500
60	2 3/8	140	95	70	190	220	1000	500
63	2 31/64	135	90	65	180	205	900	450
64	2 1/2	135	90	65	180	205	900	450
65	2 9/16	130	85	65	175	200	800	400
68	2 11/16	125	80	60	160	185	800	400
73	2 7/8	120	80	60	160	180	800	400
76	3	115	75	55	150	170	700	350
79	3 1/8	110	70	55	140	165	700	350
83	3 1/4	105	50	40	140	155	700	350
86	3 3/8	100	45	30	130	150	500	250
89	3 1/2	95	45	30	130	145	500	250
92	3 5/8	95	60	45	120	140	500	250
95	3 3/4	90	60	45	120	135	500	250
98	3 7/8	90	60	45	120	135	500	250
102	4	85	55	40	110	130	400	200
105	4 1/8	80	55	40	110	120	400	200
111	4 3/8	80	50	40	100	120	300	150
114	4 1/2	75	50	35	100	105	300	150
121	4 3/4	75	50	35	95	95	300	150
127	5	65	45	30	90	90	200	100
133	5 1/4	60	40	25	85	85	200	100
140	5 1/2	60	40	25	85	85	200	100
146	5 3/4	55	35	25	75	75	200	100
152	6	55	35	25	75	75	200	100
160	6 5/16	50	30	25	60	60	150	75
168	6 3/8	50	30	25	55	55	150	75
177	6 31/32	45	25	25	55	55	150	75
200	7 7/8	40	25	25	50	50	100	50
210	8 9/32	40	20	25	50	50	100	50
	-	Schneidöl	Trocken	Schneidöl	Schneidöl	Terpentin	Trocken	Trocken



Geschwindigkeit beachten!

Für optimalen Arbeitsfortschritt und lange Standzeiten sollte mit der empfohlenen Schnittgeschwindigkeit gearbeitet werden.



Anpressdruck:

Der Anpressdruck sollte an das Material und die Arbeitssituation angepasst werden, um eine optimale Spanabfuhr zu gewährleisten und eine übermäßige Wärmeentwicklung oder ein Verkanten zu verhindern. Zu wenig Druck kann die Zähne vorzeitig abstumpfen und zu viel Druck kann die Zähne zerstören.



Kühlmittel:

Die Verwendung von Schneidöl bei Anwendungen in Metall kühlt die Lochsäge und das Werkstück und reduziert gleichzeitig die Wärmeentwicklung und Abnutzung. Der Einsatz von Kühlmittel erhöht die Lebensdauer um bis zu 500 %.

TCT-Lochsägen für Edelstahl

Hartmetallzähne ermöglichen beste Performance, Geschwindigkeit und 10x längere Standzeit verglichen mit Standard Bi-Metall-Lochsägen. Die Zähne können nachgeschärft werden.

Extragroße 25 mm Trenntiefe zum Bohren in Bleche und Rohre.

Einteilige Bauweise mit hoher Rundlaufgenauigkeit und verringerten Vibrationen für präzises Bohren.

Tiefenbegrenzer verhindert ein Überbohren für höchste Sicherheit.

Auswurfeder zur leichten Entfernung des Bohrkerns, verhindert ein Verkanten und spart Zeit.

Aufnahme mit 3-Flächen-Schaft für sicheren Halt im Bohrfutter und beste Kraftübertragung. Ø 16-76 mm mit 10 mm Aufnahme und >Ø 80 mm mit 13 mm 3-Flächen-Schaft-Aufnahme.

Austauschbarer Zentrierbohrer und Auswurfeder.

Die Verwendung von Kühlmittel verlängert die Lebensdauer der Lochsägen. Für Metalle eignet sich Schneidöl, für Aluminium Terpentin, für Kunststoff Wasser und für Gusseisen trockenes Bohren.

Geeignet zum Bohren in Stahl (< 1200 N/mm²) bis 4 mm, Edelstahl bis 2 mm, Aluminium, Zink, Gusseisen, Kupfer, Fiberglas und Kunststoff.

Ø (mm)	Max. Trenntiefe (mm)	Inhalt	Bestell-einheit	Artikel-nummer	GTIN	UVP o. MwSt.	UVP inkl. MwSt.
16	25	1	1	4932479033	405854636239	46,81 CHF	50,60 CHF
18	25	1	1	4932479034	4058546368289	46,81 CHF	50,60 CHF
19	25	1	1	4932479035	4058546368296	48,84 CHF	52,80 CHF
20	25	1	1	4932479036	4058546368302	48,84 CHF	52,80 CHF
22	25	1	1	4932479037	4058546368319	51,16 CHF	55,30 CHF
24	25	1	1	4932479038	4058546368326	51,16 CHF	55,30 CHF
25	25	1	1	4932479039	4058546368333	51,16 CHF	55,30 CHF
29	25	1	1	4932479040	4058546368340	52,36 CHF	56,60 CHF
30	25	1	1	4932479041	4058546368357	52,36 CHF	56,60 CHF
32	25	1	1	4932479042	4058546368364	55,78 CHF	60,30 CHF
35	25	1	1	4932479043	4058546368371	55,78 CHF	60,30 CHF
38	25	1	1	4932479044	4058546368388	64,57 CHF	69,80 CHF
40	25	1	1	4932479045	4058546368395	64,57 CHF	69,80 CHF
44	25	1	1	4932479046	4058546368401	68,83 CHF	74,40 CHF
45	25	1	1	4932479047	4058546368418	68,83 CHF	74,40 CHF
50	25	1	1	4932479048	4058546368425	73,17 CHF	79,10 CHF
51	25	1	1	4932479049	4058546368432	85,48 CHF	92,40 CHF
54	25	1	1	4932479050	4058546368449	85,48 CHF	92,40 CHF
60	25	1	1	4932479051	4058546368456	91,58 CHF	99,00 CHF
64	25	1	1	4932479052	4058546368463	102,68 CHF	111,00 CHF
70	25	1	1	4932479053	4058546368470	111,01 CHF	120,00 CHF
76	25	1	1	4932479054	4058546368487	144,31 CHF	156,00 CHF
80	25	1	1	4932479055	4058546368494	144,31 CHF	156,00 CHF
85	25	1	1	4932479056	4058546368500	158,19 CHF	171,00 CHF
102	25	1	1	4932479057	4058546368517	196,11 CHF	212,00 CHF
TCT-Lochsägen Set (4-teilig)		4	1	4932479058	4058546368524	196,11 CHF	212,00 CHF
4 x TCT-Lochsägen: Ø 16,20, 25, 32 mm. 1/8" Sechskantschlüssel							
Zentrierbohrer (Ø6 x 76 mm) inklusive Auswurfeder für TCT Lochsägen		1	1	4932479059	4058546368531	16,05 CHF	17,35 CHF
Auswurfeder Zentrierbohrer für TCT Lochsägen		3	1	4932479060	4058546368548	6,48 CHF	7,00 CHF
Madenschraube M6 für TCT Lochsägenadapter		3	1	4932479061	4058546368555	3,24 CHF	3,50 CHF

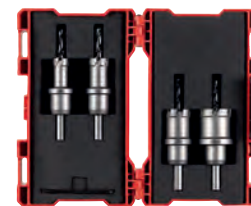

Lochsäge Ø mm	empfohlene Schnittgeschwindigkeit min ⁻¹	
	Stahl < 800 N/mm ²	Stahl/Edelstahl < 1200 N/mm ²
16	995	696
20	796	557
25	637	446
30	531	371
35	455	318
40	398	279
45	354	248
50	318	223
55	289	203
60	265	186
65	245	171
70	227	159
75	212	149
80	199	139
85	187	131
90	177	124
95	168	117
100	159	111

BIG HAWG™ Multimaterial-Lochsägen

BIG HAWG™ Multimaterial-Lochsägen sind ideal für Elektriker, Zimmerleute, Küchenbauer sowie für den Einsatz im SHK-Bereich.

Entwickelt für den Einsatz in einer Vielzahl von Materialien:

Ziegel* - geeignet für Ziegel- und Hohlblocksteine.

Porenbeton*, Gas- und Porenbetonstein.

Weicher Kalksandstein bis zu einer Härte von 30 N/mm².

Weichholz, Spanplatte, Sperrholz, MDF.

Kunststoff und kunststoffbeschichtete Platten.

*Nicht geeignet für den Einsatz in harten Materialien wie Beton, Granit, mittelhartem bis hartem Kalksandstein, Naturstein und hartem Ziegel mit einer Härte von über 30 N/mm².



Ø (mm)	Max. Trenntiefe (mm)	Zähnezahl	Inhalt	Bestell-einheit	Artikel-nummer	GTIN	UVP o. MwSt.	UVP inkl. MwSt.
25	60	2	1	1	4932464921	4058546228668	41,91 CHF	45,30 CHF
30	60	2	1	1	4932464922	4058546228675	41,91 CHF	45,30 CHF
35	60	2	1	1	4932464923	4058546228682	41,91 CHF	45,30 CHF
44	60	2	1	1	4932464924	4058546228699	46,90 CHF	50,70 CHF
51	60	3	1	1	4932464925	4058546228705	46,90 CHF	50,70 CHF
54	60	3	1	1	4932464926	4058546228712	46,90 CHF	50,70 CHF
57	60	3	1	1	4932464927	4058546228729	46,90 CHF	50,70 CHF
65	60	3	1	1	4932464928	4058546228736	49,77 CHF	53,80 CHF
68	60	3	1	1	4932464929	4058546228743	49,77 CHF	53,80 CHF
70	60	3	1	1	4932464930	4058546228750	49,77 CHF	53,80 CHF
76	60	3	1	1	4932464931	4058546228767	55,97 CHF	60,50 CHF
82	60	3	1	1	4932464932	4058546228774	62,81 CHF	67,90 CHF
92	60	3	1	1	4932464933	4058546228781	80,67 CHF	87,20 CHF
102	60	3	1	1	4932464934	4058546228798	84,00 CHF	90,80 CHF
108	60	3	1	1	4932464935	4058546228804	101,76 CHF	110,00 CHF
117	60	3	1	1	4932464936	4058546228811	104,53 CHF	113,00 CHF
133	60	3	1	1	4932464937	4058546228828	111,93 CHF	121,00 CHF
159	60	3	1	1	4932464938	4058546228835	125,81 CHF	136,00 CHF



BIG HAWG™ Multimaterial-Lochsägen - Set

Beschreibung	Inhalt	Bestell-einheit	Artikel-nummer	GTIN	UVP o. MwSt.	UVP inkl. MwSt.
BIG HAWG™ Multimaterial-Lochsägen Set (10-teilig) 6 x BIG HAWG™ Multimaterial-Lochsägen: Ø 35, 44, 51, 57, 68, 76 mm. 1 x Adapter mit Zentrierbohrer. 2 x Zentrierbohrer. 1 x Diamantfeile. Sechskantschlüssel	10	1	4932464939	4058546228842	276,60 CHF	299,00 CHF



BIG HAWG™ Multimaterial-Lochsägen - Systemzubehör

Beschreibung	Inhalt	Bestell-einheit	Artikel-nummer	GTIN	UVP o. MwSt.	UVP inkl. MwSt.
① BIG HAWG™ Multimaterial-Zentrierbohrer	1	1	4932464940	4058546228859	6,80 CHF	7,35 CHF
② BIG HAWG™ 7/16" Multimaterial-Adapter mit Zentrierbohrer	1	1	4932464941	4058546228866	20,81 CHF	22,50 CHF
③ Zentrierbohrer 3/8" für Holz	1	1	48271401	045242121397	5,55 CHF	6,00 CHF

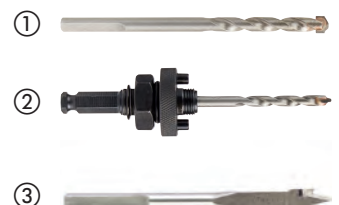

HCS Lochsägen

Optimierte 5 TPI Verzahnung für sauberes Schneiden in weichen Materialien.
Zum Einsatz in Kunststoff und Gipskarton.

Ø (mm)	Max. Trenntiefe (mm)	Inhalt	Bestell-einheit	Artikel-nummer	GTIN	UVP o. MwSt.	UVP inkl. MwSt.
121	96	1	1	4932472076	4058546324728	123,03 CHF	133,00 CHF
127	96	1	1	4932472077	4058546324735	136,91 CHF	148,00 CHF
133	96	1	1	4932472078	4058546324742	171,14 CHF	185,00 CHF
138	96	1	1	4932472079	4058546324759	177,61 CHF	192,00 CHF
150	96	1	1	4932472080	4058546324766	184,09 CHF	199,00 CHF
168	96	1	1	4932472081	4058546324773	194,26 CHF	210,00 CHF
172	96	1	1	4932472082	4058546324780	194,26 CHF	210,00 CHF
177	96	1	1	4932472083	4058546324797	205,37 CHF	222,00 CHF
186	96	1	1	4932472084	4058546324803	232,19 CHF	251,00 CHF
210	96	1	1	4932472085	4058546324810	239,59 CHF	259,00 CHF
212	96	1	1	4932472086	4058546324827	246,07 CHF	266,00 CHF
226	96	1	1	4932472087	4058546324834	253,47 CHF	274,00 CHF



Systemzubehör - HCS Lochsägen

Systemzubehör für HCS Lochsägen.

1. Adapter mit Zentrierbohrer
2. Zentrierbohrer

Beschreibung	Inhalt	Bestell-einheit	Artikel-nummer	GTIN	UVP o. MwSt.	UVP inkl. MwSt.
① Adapter für HCS Lochsägen mit Zentrierbohrer	1	1	4932472088	4058546324841	27,15 CHF	29,35 CHF
② Zentrierbohrer Ø 6,35 mm, 150 mm lang, für Adapter HCS Lochsägen	1	1	4932472089	4058546324858	11,56 CHF	12,50 CHF



SHOCKWAVE[™] schlagfeste Lochsägen

Ø (mm)	Inhalt	Bestell-einheit	Artikel-nummer	GTIN	UVP o. MwSt.	UVP inkl. MwSt.
19	1	1	49569805	045242321094	28,12 CHF	30,40 CHF
22	1	1	49569810	045242321100	28,68 CHF	31,00 CHF
25	1	1	49569815	045242321117	28,68 CHF	31,00 CHF
① 29	1	1	49569820	045242321124	29,88 CHF	32,30 CHF
32	1	1	49569825	045242321131	31,27 CHF	33,80 CHF
35	1	1	49569830	045242321148	31,27 CHF	33,80 CHF
38	1	1	49569835	045242321155	31,27 CHF	33,80 CHF
SHOCKWAVE[™] schlagfestes Lochsägen-Set (3-teilig)	3	1	49224800	045242321162	78,45 CHF	84,80 CHF
Ø 22 / 29 / 35 mm						
Auswurfeder und Madenschraube	1	1	4932430466	4002395381272	1,25 CHF	1,35 CHF
Zentrierbohrer mit Adapter	1	1	4932430477	4002395381388	10,41 CHF	11,25 CHF



SHOCKWAVE **IMPACT DUTY**

ANWENDUNGSGEBIETE

KERAMIKFLIESEN

- Alle Arten von harten und weichen Fliesen: Porzellan / Feinsteinzeug / Granit / Kunststein / Terrazzo / Terracotta / Glasiert

GUSSEISEN

FIBERGLAS / GFK

- (Glasfaserverstärkter Kunststoff) / Perspex

ANWENDUNGSEMPFEHLUNG:

1. Dank der M14-Aufnahme können die DIAMOND MAX Diamantbohrer direkt mit einem Winkelschleifer eingesetzt werden. Lösen Sie den Spindellock des Winkelschleifers und schrauben Sie den Adapter direkt auf das Gewinde.
2. Mit einem Maulschlüssel festziehen. Wenn die Fliese nicht fest auf der Wand oder dem Boden angebracht ist, sollte sie mit einer Klemme fixiert werden.
3. Den Winkelschleifer bei voller Drehzahl laufen lassen und den M14 Diamantbohrer in einem 20- 30°-Winkel mit leichtem Druck ansetzen. Sobald der Bohrer beginnt, in die Fliese zu schneiden, den Winkelschleifer im 90°-Winkel zur Fliese führen.
4. Leichten Druck ausüben und das Gerät in einer kreisförmigen Bewegung führen, um die Lebensdauer des Geräts zu verlängern.
5. Bei Materialien mit einer Stärke > 10 mm sollte der Diamantbohrer alle 5 Sekunden aus dem Bohrloch geführt werden, um an der Luft kurz auszukühlen. Auf diese Weise kann die Standzeit erhöht werden.

M14 DIAMANT-FLIESENBOHRER



Diamantbestückte Bohrer und Lochsägen sind ideal zum Bohren von Löchern in harten Materialien wie z.B. Porzellan-/Feinsteinzeug-/Kunststeinfliesen, Gusseisen oder Fiberglas. DIAMOND MAX™ Diamantzubehör überzeugt durch seine Standzeit und Bohrgeschwindigkeit auch in härtesten Materialien. Die Diamant-Lochsägen können sowohl mit (Akku-)Schraubern als auch (Akku-)Winkelschleifern eingesetzt werden.

Wenig Wasser: Im Gegensatz zu herkömmlichen Diamantbohrern und -lochsägen benötigt DIAMOND MAX™ Zubehör nur sehr wenig Wasser. Kurzes Eintauchen vor dem Bohren sowie gelegentliches Wässern alle 5 Sekunden reicht aus für optimalen Bohrfortschritt.

Saubere Löcher: Bohrt saubere, präzise Löcher, ohne die Oberfläche zu beschädigen.

Hochwertige Diamantpartikel sowie ein formstabiler Bohrkörper für eine überragende Standzeit.

Seitliche Auswurfschlitze zur leichten Entfernung des Bohrkerns.

M14 Diamantbohrer

Ø (mm)	Aufnahme	Inhalt	Bestell-einheit	Artikel-nummer	GTIN	UVP o. MwSt.	UVP inkl. MwSt.
5	M14	1	1	4932471758	4058546296575	29,42 CHF	31,80 CHF
6	M14	1	1	4932471759	4058546296582	31,27 CHF	33,80 CHF
8	M14	1	1	4932471760	4058546296599	34,04 CHF	36,80 CHF
10	M14	1	1	4932471761	4058546296605	37,56 CHF	40,60 CHF
12	M14	1	1	4932471762	4058546296612	39,04 CHF	42,20 CHF
14	M14	1	1	4932471763	4058546296629	42,28 CHF	45,70 CHF
16	M14	1	1	4932471764	4058546296636	43,66 CHF	47,20 CHF
18	M14	1	1	4932478276	4058546344535	45,05 CHF	48,70 CHF
20	M14	1	1	4932478277	4058546344542	46,44 CHF	50,20 CHF
25	M14	1	1	4932478278	4058546344559	53,28 CHF	57,60 CHF
32	M14	1	1	4932478279	4058546344566	62,72 CHF	67,80 CHF
35	M14	1	1	4932478280	4058546344573	66,98 CHF	72,40 CHF
40	M14	1	1	4932478281	4058546344580	76,50 CHF	82,70 CHF
44	M14	1	1	4932478282	4058546344597	84,74 CHF	91,60 CHF
51	M14	1	1	4932478283	4058546344603	91,58 CHF	99,00 CHF
55	M14	1	1	4932478284	4058546344610	91,58 CHF	99,00 CHF
68	M14	1	1	4932478285	4058546344627	109,16 CHF	118,00 CHF
75	M14	1	1	4932478286	4058546344634	111,93 CHF	121,00 CHF
102	M14	1	1	4932478287	4058546344641	129,51 CHF	140,00 CHF
DIAMOND MAX[™] Diamantbohrer-Set (4-teilig)		4	1	4932471863	4058546297626	134,14 CHF	145,00 CHF
Ø 6, 8, 10, 14 mm							



Beschreibung	Werk-zeugauf-nahme	Schaftauf-nahme	Inhalt	Bestell-einheit	Artikel-nummer	GTIN	UVP o. MwSt.	UVP inkl. MwSt.
Adapter, um M14 Diamantbohrer direkt mit dem MILWAUKEE [®] Mini-Polierer einzusetzen	M9 x 0.75	M14	1	1	4932472090	4058546324865	16,51 CHF	17,85 CHF
Adapter, um M14 Diamantbohrer mit dem MILWAUKEE [®] Winkel-Geradschleifer zu verwenden	M16 x 1.0	M14	1	1	4932472265	4058546339111	27,52 CHF	29,75 CHF



M14 Diamant-Fräskopf

Für Fräs- und Anpassarbeiten in verschiedenen Materialien wie z. B. Porzellanfliesen, Granit, Naturstein, Marmor, Klinker, Dachziegel und Beton.

Auch geeignet zum Anfasen in allen genannten Materialien.

Zum Aufweiten vorhandener Bohrlöcher.

M14-Aufnahme: zum direkten Einsatz mit Winkelschleifern.

Beschreibung	Ø (mm)	Arbeitslänge (mm)	Inhalt	Bestell-einheit	Artikel-nummer	GTIN	UVP o. MwSt.	UVP inkl. MwSt.
M14 Diamant-Fräskopf	20	35	1	1	4932479078	4058546368722	101,76 CHF	110,00 CHF



M14 Diamanttopfscheibe

Ideal für alle Arten von Reparaturarbeiten unter beengten Platzverhältnissen.

Zum ebenmäßigen Abschleifen von Fliesenkleber beim Austausch beschädigter Fliesen.

Zum Abschleifen von verschiedenen Materialien wie z.B. Granit, Stein, Porzellan- und Keramikfliesen, Beton, Estrich sowie zum Abtragen von Klebern.

M14-Aufnahme: zum direkten Einsatz mit Winkelschleifern.

Beschreibung	Ø (mm)	Höhe Diamant Topfscheibe [mm]	Segment-höhe (mm)	Inhalt	Bestell-einheit	Artikel-nummer	GTIN	UVP o. MwSt.	UVP inkl. MwSt.
Diamant-Topfscheibe M14	50	27	2	1	1	4932479079	4058546368739	91,95 CHF	99,40 CHF



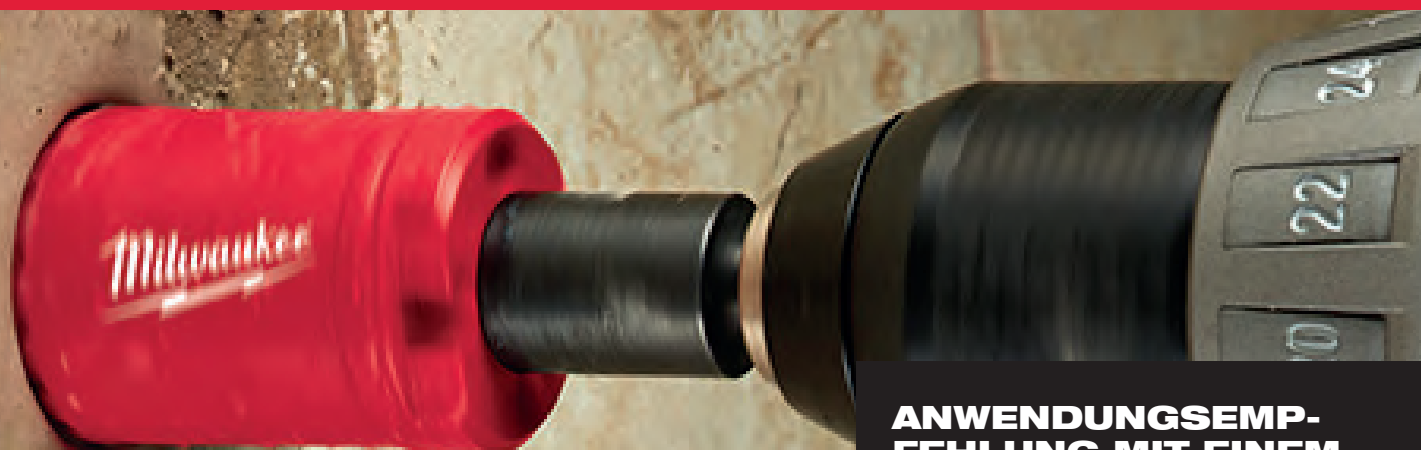

ANWENDUNGSGEBIETE

KERAMIKFLIESEN



- Alle Arten von harten und weichen Fliesen: Porzellan / Feinsteinzeug / Granit / Kunststein / Terrazzo / Terracotta / Glasiert

GUSSEISEN



FIBERGLAS / GFK



- (Glasfaserverstärkter Kunststoff) / Perspex

ANWENDUNGSEMPFEHLUNG MIT EINEM WINKELSCHLEIFER:

1. Schrauben Sie den M14 Adapter auf die Diamant-Lochsäge und ziehen Sie ihn mit einem Maulschlüssel fest. Lösen Sie den Spindellock des Winkelschleifers und schrauben Sie den Adapter direkt auf das Gewinde. Mit einem Maulschlüssel erneut festziehen.
2. Wenn die Fliese nicht fest auf der Wand oder dem Boden angebracht ist, sollte sie mit einer Klemme fixiert werden.
3. Tauchen Sie die Diamant-Lochsäge in Wasser.
4. Den Winkelschleifer bei voller Drehzahl laufen lassen und die Lochsäge in einem 20- 30°-Winkel mit leichtem Druck ansetzen. Sobald die Lochsäge beginnt, in die Fliese zu schneiden, den Winkelschleifer im 90°-Winkel zur Fliese führen.
5. Alle 5 Sekunden die Lochsäge in Wasser tauchen.
6. Leichten Druck ausüben und das Gerät in einer kreisförmigen Bewegung führen, um die Lebensdauer des Geräts zu erhöhen.

DIAMOND MAX™ 1/4" NASS-/ TROCKENBOHRER



Diamant-bestückte Bohrer und Lochsägen sind ideal zum Bohren in extrem harten Materialien wie Porzellan-/Feinsteinzeug-/Kunststeinfliesen, Gusseisen oder Fiberglas. Die Diamantbohrer und -lochsägen überzeugen durch ihre Standzeit und schnellen Bohrfortschritt auch in härtesten Materialien.

Wenig Wasser: Im Gegensatz zu herkömmlichen Diamantbohrern benötigt DIAMOND MAX™ Zubehör nur sehr wenig Wasser. Ein kurzes Eintauchen vor dem

Bohren sowie gelegentliches Wässern zwischendurch reichen aus.

Saubere Löcher: DIAMOND MAX™ Bohrer erzielen saubere Bohrergebnisse, ohne die Oberfläche zu beschädigen.

Hochwertige Diamantpartikel sowie ein formstabiler Bohrkörper für eine überragende Standzeit.

Seitliche Auswurfschlitze zur leichten Entfernung des Bohrkerns.

DIAMOND MAX[™] 1/4" Nass-/Trockenbohrer

Ø (mm)	Aufnahme	Inhalt	Bestell-einheit	Artikel-nummer	GTIN	UVP o. MwSt.	UVP inkl. MwSt.
① 5	1/4" Hex	1	1	49560503	045242223732	28,12 CHF	30,40 CHF
6	1/4" Hex	1	1	49560505	045242223749	30,06 CHF	32,50 CHF
8	1/4" Hex	1	1	49560507	045242223756	32,84 CHF	35,50 CHF
10	1/4" Hex	1	1	49560509	045242223763	36,82 CHF	39,80 CHF
12	1/4" Hex	1	1	49560511	045242223770	39,59 CHF	42,80 CHF
15	1/4" Hex	1	1	49560513	045242223787	42,28 CHF	45,70 CHF
20	1/4" Hex	1	1	49560515	045242223794	45,05 CHF	48,70 CHF
25	1/4" Hex	1	1	49560517	045242223800	50,51 CHF	54,60 CHF

**DIAMOND MAX[™]
Diamantbohrer-Set
(3-teilig)**

Ø 6, 8, 10 mm

3 1 4932471771 4058546296704 68,36 CHF 73,90 CHF



Ø (mm)	Aufnahme	Inhalt	Bestell-einheit	Artikel-nummer	GTIN	UVP o. MwSt.	UVP inkl. MwSt.
22	1/2" x 20	1	1	49565605	045242308439	46,81 CHF	50,60 CHF
29	1/2" x 20	1	1	49565615	045242308446	54,39 CHF	58,80 CHF
32	5/8" x 18	1	1	49565620	045242308453	55,69 CHF	60,20 CHF
35	5/8" x 18	1	1	49565625	045242308460	59,48 CHF	64,30 CHF
② 38	5/8" x 18	1	1	49565630	045242308477	68,36 CHF	73,90 CHF
44	5/8" x 18	1	1	49565640	045242308491	77,98 CHF	84,30 CHF
51	5/8" x 18	1	1	49565645	045242308507	83,53 CHF	90,30 CHF
64	5/8" x 18	1	1	49565660	045242308521	101,76 CHF	110,00 CHF
68	5/8" x 18	1	1	49565664	045242337835	103,61 CHF	112,00 CHF



Beschreibung	Lochsägen-Ø	Schaftaufnahme	Aufnahme	Inhalt	Bestell-einheit	Artikel-nummer	GTIN	UVP o. MwSt.	UVP inkl. MwSt.
Adapter	Ø 14-30 mm	9.5 mm Hex	1/2" x 20	1	1	4932479465	4058546372590	15,12 CHF	16,35 CHF
Adapter	Ø 32-210 mm	9.5 mm Hex	5/8" x 18	1	1	4932479466	4058546372606	24,84 CHF	26,85 CHF
Adapter für Winkelschleifer	Ø 22-29mm	M14	1/2" x 20	1	1	4932430464	4002395381258	20,12 CHF	21,75 CHF
Adapter für Winkelschleifer	Ø 32-68mm	M14	5/8" x 18	1	1	4932430465	4002395381265	22,66 CHF	24,50 CHF

Diamantbohren Bohrschablone

Konstante Wasserzufuhr erhöht die Standzeit des Diamantzubehörs deutlich.
Wasserkühlsystem mit regulierbarer Wasserzufuhr.

Bohrschablone fixiert den Bohrer und verhindert ein Abrutschen des Bohrers.

Leichtes Fixieren und Entfernen der Bohrschablone durch Vakuumbefestigung.

Beschreibung	Inhalt	Bestell-einheit	Artikel-nummer	GTIN	UVP o. MwSt.	UVP inkl. MwSt.
Bohrschablone für Bohrer/Lochsägen Ø 19 - 68 mm	1	1	4932352332	4002395369911	56,43 CHF	61,00 CHF



Diamant-Nassbohrkronen

- ① Stand 1 1/4" UNC Aufnahme
- ② Prägung des Durchmessers und Aufnahmetyps zur langlebigen Sichtbarkeit
- ③ Die lasergeschweißten und vorgeschliffenen Segmente garantieren einen schnellen Bohrvorschub bereits ab der ersten Bohrung.
- ③ 10 mm hohe Segmente für überragende Standzeit



THIN KERF Diamant-Nassbohrkronen

Diamant-Segmente, optimiert für den Einsatz mit Akku-Werkzeugen.

Optimiert für Diamant-Kernbohrgeräte bis zu einer Leistung von 2500 W.

10 mm hohe lasergeschweißte Segmente für eine überragende Standzeit.

Standard 1/2" G Aufnahme für kleinere Durchmesser & Standard 1 1/4" UNC Aufnahme für größere Durchmesser.



Ø (mm)	Beschreibung	DD3 - 152	MXF DCD 150	Bohrkronenaufnahme	Arbeitslänge (mm) B	Gesamtlänge (mm) A	Inhalt	Bestell-einheit	Artikel-nummer	GTIN	UVP o. MwSt.	UVP inkl. MwSt.
12	WCHP-TK 12 mm	✓	✓	1/2" G	200	270	1	1	4932472167	4058546325633	127,66 CHF	138,00 CHF
14	WCHP-TK 14 mm	✓	✓	1/2" G	300	370	1	1	4932472168	4058546325640	127,66 CHF	138,00 CHF
16	WCHP-TK 16 mm	✓	✓	1/2" G	300	370	1	1	4932472169	4058546325657	135,99 CHF	147,00 CHF
18	WCHP-TK 18 mm	✓	✓	1/2" G	300	370	1	1	4932472170	4058546325664	135,99 CHF	147,00 CHF
20	WCHP-TK 20 mm	✓	✓	1/2" G	300	370	1	1	4932472171	4058546325671	140,61 CHF	152,00 CHF
22	WCHP-TK 22 mm	✓	✓	1/2" G	300	370	1	1	4932472172	4058546325688	140,61 CHF	152,00 CHF
24	WCHP-TK 24 mm	✓	✓	1/2" G	300	370	1	1	4932472173	4058546325695	140,61 CHF	152,00 CHF
25	WCHP-TK 25 mm	✓	✓	1/2" G	300	370	1	1	4932472174	4058546325701	140,61 CHF	152,00 CHF
28	WCHP-TK 28 mm	✓	✓	1/2" G	300	370	1	1	4932472175	4058546325718	166,51 CHF	180,00 CHF
30	WCHP-TK 30 mm	✓	✓	1/2" G	300	370	1	1	4932472176	4058546325725	172,99 CHF	187,00 CHF
32	WCHP-TK 32 mm	✓	✓	1/2" G	300	370	1	1	4932472177	4058546325732	181,31 CHF	196,00 CHF
35	WCHP-TK 35 mm	✓	✓	1/2" G	300	370	1	1	4932472178	4058546325749	195,19 CHF	211,00 CHF
40	WCHP-TK 40 mm	✓	✓	1/2" G	300	370	1	1	4932472180	4058546325763	234,97 CHF	254,00 CHF
46	WCHP-TK 46 mm	✓	✓	1 1/4" UNC	450	525	1	1	4932478953	4058546362355	234,97 CHF	254,00 CHF
51	WCHP-TK 51 mm	✓	✓	1 1/4" UNC	450	525	1	1	4932472184	4058546325800	272,90 CHF	295,00 CHF
56	WCHP-TK 56 mm	✓	✓	1 1/4" UNC	450	525	1	1	4932472185	4058546325817	218,32 CHF	236,00 CHF
61	WCHP-TK 61 mm	✓	✓	1 1/4" UNC	450	525	1	1	4932472186	4058546325824	252,54 CHF	273,00 CHF
66	WCHP-TK 66 mm	✓	✓	1 1/4" UNC	450	525	1	1	4932472187	4058546325831	252,54 CHF	273,00 CHF
68	WCHP-TK 68 mm	✓	✓	1 1/4" UNC	450	525	1	1	4932478954	4058546362362	252,54 CHF	273,00 CHF
71	WCHP-TK 71 mm	✓	✓	1 1/4" UNC	450	525	1	1	4932472188	4058546325848	263,64 CHF	285,00 CHF
76	WCHP-TK 76 mm	✓	✓	1 1/4" UNC	450	525	1	1	4932472189	4058546325855	286,77 CHF	310,00 CHF
81	WCHP-TK 81 mm	✓	✓	1 1/4" UNC	450	525	1	1	4932472190	4058546325862	309,90 CHF	335,00 CHF
86	WCHP-TK 86 mm	✓	✓	1 1/4" UNC	450	525	1	1	4932472191	4058546325879	322,85 CHF	349,00 CHF
91	WCHP-TK 91 mm	✓	✓	1 1/4" UNC	450	525	1	1	4932472192	4058546325886	348,75 CHF	377,00 CHF
101	WCHP-TK 101 mm	✓	✓	1 1/4" UNC	450	525	1	1	4932472193	4058546325893	382,98 CHF	414,00 CHF
105	WCHP-TK 105 mm	✓	✓	1 1/4" UNC	450	525	1	1	4932472194	4058546325909	396,85 CHF	429,00 CHF
111	WCHP-TK 111 mm	✓	✓	1 1/4" UNC	450	525	1	1	4932472195	4058546325916	400,56 CHF	433,00 CHF
121	WCHP-TK 121 mm	✓	✓	1 1/4" UNC	450	525	1	1	4932472196	4058546325923	437,56 CHF	473,00 CHF
126	WCHP-TK 126 mm	✓	✓	1 1/4" UNC	450	525	1	1	4932478955	4058546362379	437,56 CHF	473,00 CHF
130	WCHP-TK 130 mm	✓	✓	1 1/4" UNC	450	525	1	1	4932472197	4058546325930	458,83 CHF	496,00 CHF
140	WCHP-TK 140 mm	✓	✓	1 1/4" UNC	450	525	1	1	4932472198	4058546325947	461,61 CHF	499,00 CHF
150	WCHP-TK 150 mm	✓	✓	1 1/4" UNC	450	525	1	1	4932472199	4058546325954	514,34 CHF	556,00 CHF



Diamant-Nassbohrkronen

Be- Ø (mm)	Be- schrei- bung	DD3 152	DCM2 250C & DCM2 350C	Bohrkro- nenauf- nahme	Arbeits- länge (mm) B	Gesamt- länge (mm) A	Inhalt	Bestell- einheit	Artikel- nummer	GTIN	UVP o. MwSt.	UVP inkl. MwSt.
52	WCHP 52	✓		1 ¼" UNC	450	525	1	1	4932399707	4002395363582	196,11 CHF	212,00 CHF
62	WCHP 62	✓		1 ¼" UNC	450	525	1	1	4932399708	4002395363599	231,27 CHF	250,00 CHF
72	WCHP 72	✓		1 ¼" UNC	450	525	1	1	4932399709	4002395363605	244,22 CHF	264,00 CHF
82	WCHP 82	✓		1 ¼" UNC	450	525	1	1	4932399710	4002395363612	286,77 CHF	310,00 CHF
92	WCHP 92	✓		1 ¼" UNC	450	525	1	1	4932399711	4002395363629	297,87 CHF	322,00 CHF
102	WCHP 102	✓		1 ¼" UNC	450	525	1	1	4932399712	4002395363636	327,47 CHF	354,00 CHF
112	WCHP 112	✓		1 ¼" UNC	450	525	1	1	4932399713	4002395363643	363,55 CHF	393,00 CHF
122	WCHP 122	✓		1 ¼" UNC	450	525	1	1	4932399714	4002395363650	401,48 CHF	434,00 CHF
132	WCHP 132	✓		1 ¼" UNC	450	525	1	1	4932399715	4002395363667	419,98 CHF	454,00 CHF
152	WCHP 152	✓		1 ¼" UNC	450	525	1	1	4932399716	4002395363674	472,71 CHF	511,00 CHF
162	WCHP 162	✓		1 ¼" UNC	450	525	1	1	4932399717	4002395363681	546,72 CHF	591,00 CHF
172	WCHP 172	✓		1 ¼" UNC	450	525	1	1	4932352052	4002395367092	548,57 CHF	593,00 CHF
182	WCHP 182	✓		1 ¼" UNC	450	525	1	1	4932399718	4002395363698	615,17 CHF	665,00 CHF
202	WCHP 202	✓		1 ¼" UNC	450	525	1	1	4932399719	4002395363704	662,35 CHF	716,00 CHF
225	WCHP 225	✓		1 ¼" UNC	450	525	1	1	4932399720	4002395363711	729,88 CHF	789,00 CHF
250	WCHP 250	✓		1 ¼" UNC	450	525	1	1	4932399721	4002395363728	870,49 CHF	941,00 CHF
300	WCHP 300	✓		1 ¼" UNC	450	525	1	1	4932399722	4002395363735	999,07 CHF	1080,00 CHF
350	WCHP 350	✓		1 ¼" UNC	450	525	1	1	4932399723	4002395363742	1183,16 CHF	1279,00 CHF

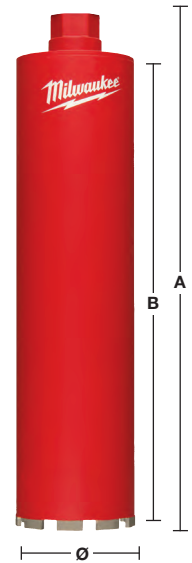

Diamant-Trockenbohrkronen mit Staubabsaugung - DCHXL

10 mm hohe Segmente.
Lasergeschweißte Segmente für überragende Standzeit.



Material	DCHXL	Material	DCHXL
Beton	✘	Kalksandstein – hart	✓
Betonwerk-/Kunststein	✘	Klinker – sehr hart	✓
Fliesen	✘	Marmor	✘
Gas-/Porenbeton	◆	Ziegel/Backstein – mittelhart	✓
Granit	✘	Ziegel/Backstein – weich	◆
Kalksandstein – abrasiv	◆		

✓ Besonders geeignet. Empfohlen für diese Materialien.
✘ Nicht geeignet für diese Materialien.

◆ Geeignet. Bedingt empfohlen für diese Materialien. Sehr gute Schnittleistung, aber verringerte Standzeit der Krone.

Beschreibung	Ø (mm)	Bohrkronenaufnahme	Arbeitslänge (mm) B	Gesamtlänge (mm) A	Inhalt	Bestell-einheit	Artikel-nummer	GTIN	UVP o. MwSt.	UVP inkl. MwSt.
DCHXL 38*	38	1 ¼" UNC	420	490	1	1	4932399753	4002395364060	172,99 CHF	187,00 CHF
DCHXL 52	52	1 ¼" UNC	420	490	1	1	4932399163	4002395357703	206,29 CHF	223,00 CHF
DCHXL 68	68	1 ¼" UNC	420	490	1	1	4932399164	4002395357710	219,24 CHF	237,00 CHF
DCHXL 82	82	1 ¼" UNC	420	490	1	1	4932399165	4002395357727	252,54 CHF	273,00 CHF
DCHXL 102	102	1 ¼" UNC	420	490	1	1	4932399166	4002395357734	333,02 CHF	360,00 CHF
DCHXL 107	107	1 ¼" UNC	420	490	1	1	4932399754	4002395364077	345,98 CHF	374,00 CHF
① DCHXL 112	112	1 ¼" UNC	420	490	1	1	4932399167	4002395357741	358,93 CHF	388,00 CHF
DCHXL 117	117	1 ¼" UNC	420	490	1	1	4932399755	4002395364084	369,10 CHF	399,00 CHF
DCHXL 122	122	1 ¼" UNC	420	490	1	1	4932399168	4002395357758	385,75 CHF	417,00 CHF
DCHXL 127	127	1 ¼" UNC	420	490	1	1	4932399169	4002395357765	399,63 CHF	432,00 CHF
DCHXL 132	132	1 ¼" UNC	420	490	1	1	4932399170	4002395357772	412,58 CHF	446,00 CHF
DCHXL 152	152	1 ¼" UNC	420	490	1	1	4932399171	4002395357789	452,36 CHF	489,00 CHF
DCHXL 162	162	1 ¼" UNC	420	490	1	1	4932399172	4002395357796	492,14 CHF	532,00 CHF

* Während des Vorbohrens kein Zentrierstern erforderlich.

Beschreibung	Werkzeugaufnahme	Bohrkronenaufnahme	Inhalt	Bestell-einheit	Artikel-nummer	GTIN	UVP o. MwSt.	UVP inkl. MwSt.
② FIXTEC™ Clean Line Rotor (CLR)	M18 x 2.5	1 ¼" UNC	1	1	4932352172	4002395368242	253,47 CHF	274,00 CHF

Beschreibung	Inhalt	Bestell-einheit	Artikel-nummer	GTIN	UVP o. MwSt.	UVP inkl. MwSt.
③ Zentrierbohrer-Adapter für DD2-160. Inkl. Klemmschraube (4931622432). Erfordert Sechskantschlüssel (4931616044) und Zentrierbohrer SDS-Plus Ø 8 x 160 mm, 4932307071)	1	1	4932399173	4002395357802	49,21 CHF	53,20 CHF
④ Zentrierbohrer-Adapter für DD3-152. Zentrierbohrer SDS-Plus (Ø 8 x 110 mm, 4932307070)	1	1	4932352679	4002395373376	91,58 CHF	99,00 CHF
⑤ Zentrierbohrer-Adapter für Trockenbohrkronen für MXF DCD150	1	1	4932479580	4058546373740	196,11 CHF	212,00 CHF

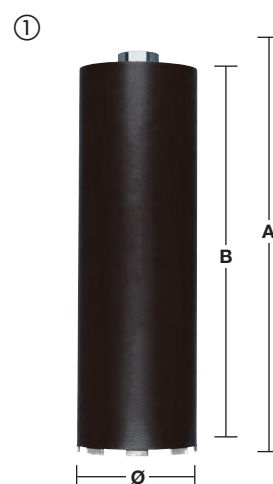

Diamant-Trockenbohrkronen für Steckdosen mit Staubabsaugung - DCHX

10 mm hohe Segmente.

Lasergeschweißte Segmente für überragende Standzeit.

Geeignet für die Installation von Anschluss- und Verteilerdosen.

Nicht schlagfest.

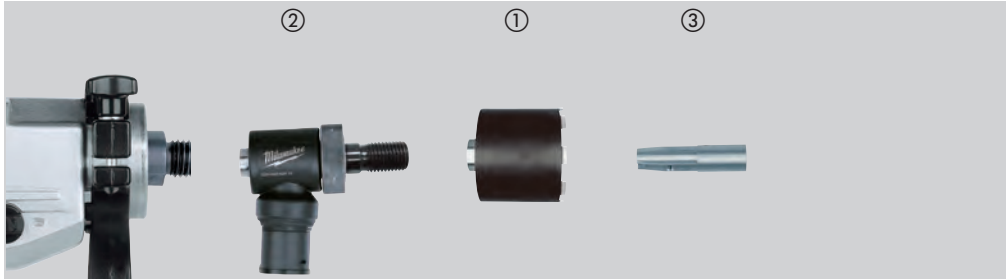

Material	DCHX	Material	DCHX
Beton	✘	Kalksandstein – hart	✓
Betonwerk-/Kunststein	✘	Klinker – sehr hart	✓
Fliesen	✘	Marmor	✘
Gas-/Porenbeton	◆	Ziegel/Backstein – mittelhart	✓
Granit	✘	Ziegel/Backstein – weich	◆
Kalksandstein – abrasiv	◆		

✓ Besonders geeignet. Empfohlen für diese Materialien.

◆ Geeignet. Bedingt empfohlen für diese Materialien.

Sehr gute Schnittleistung, aber verringerte Standzeit.

✘ Nicht geeignet für diese Materialien.

Beschreibung	Ø (mm)	Bohrkronenaufnahme	Arbeitslänge (mm) B	Gesamtlänge (mm) A	Inhalt	Bestell-einheit	Artikel-nummer	GTIN	UVP o. MwSt.	UVP inkl. MwSt.
① DCHX 68	68	1 ¼" UNC	60	130	1	1	4932399217	4002395358311	133,21 CHF	144,00 CHF
DCHX 82	82	1 ¼" UNC	60	130	1	1	4932399218	4002395358328	auf Anfrage	auf Anfrage

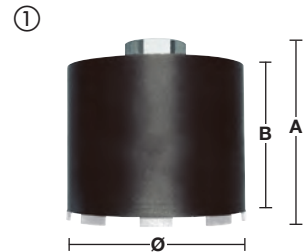

Beschreibung	Werkzeugaufnahme	Bohrkronenaufnahme	Inhalt	Bestell-einheit	Artikel-nummer	GTIN	UVP o. MwSt.	UVP inkl. MwSt.
② FIXTEC [™] Clean Line Rotor (CLR)	M18 x 2.5	1 ¼" UNC	1	1	4932352172	4002395368242	253,47 CHF	274,00 CHF



Beschreibung	Inhalt	Bestell-einheit	Artikel-nummer	GTIN	UVP o. MwSt.	UVP inkl. MwSt.
③ Zentrierbohrer-Adapter für DD3-152. Inkl. Klemmschraube (4931622432). Erfordert Sechskantschlüssel (4931616044) und Zentrierbohrer SDS-Plus Ø 8 x 160 mm, 4932307071)	1	1	4932399173	4002395357802	49,21 CHF	53,20 CHF
④ Zentrierbohrer-Adapter für DD3-152. Zentrierbohrer SDS-Plus (Ø 8 x 110 mm, 4932307070)	1	1	4932352679	4002395373376	91,58 CHF	99,00 CHF
⑤ Zentrierbohrer-Adapter für Trockenbohrkronen für MXF DCD150	1	1	4932479580	4058546373740	196,11 CHF	212,00 CHF



Diamant-Trockenbohrkronen für Steckdosen ohne Staubabsaugung - DCU / DCH

7 mm hohe Segmente.
 Lasergeschweißte Segmente für überragende Standzeit.
 Geeignet für die Installation von Anschluss- und Verteilerdosen.
 Nicht schlagfest.

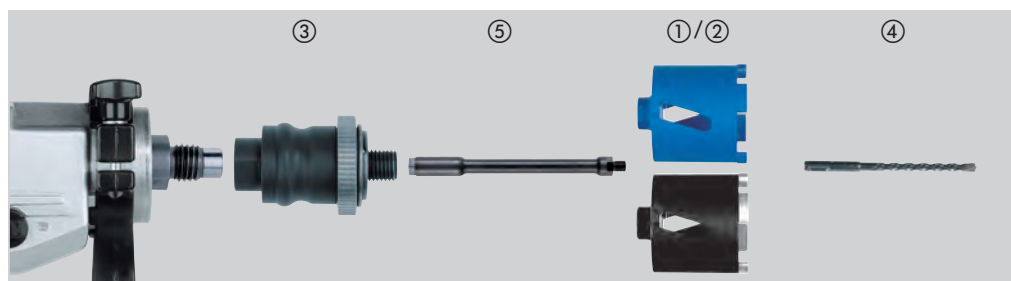

Material	DCU	DCH	Material	DCU	DCH
Beton	✗	✗	Kalksandstein – hart	◆	✓
Betonwerk-/Kunststein	✗	✗	Klinker – sehr hart	◆	✓
Fliesen	✗	✗	Marmor	✗	✗
Gas-/Porenbeton	◆	◆	Ziegel/Backstein – mittelhart	✓	✓
Granit	✗	✗	Ziegel/Backstein – weich	✓	◆
Kalksandstein – abrasiv	✓	◆			

- ✓ Besonders geeignet. Empfohlen für diese Materialien.
- ◆ Geeignet. Bedingt empfohlen für diese Materialien. Sehr gute Schnittleistung, aber verringerte Standzeit.
- ✗ Nicht geeignet für diese Materialien.

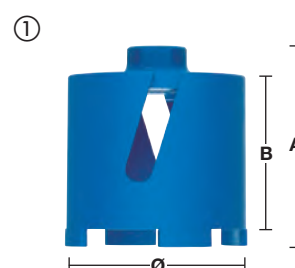

Beschreibung	Ø (mm)	Bohrkronenaufnahme	Arbeitslänge (mm) B	Gesamtlänge (mm) A	Inhalt	Bestell-einheit	Artikel-nummer	GTIN	UVP o. MwSt.	UVP inkl. MwSt.
① DCU 68	68	M16	60	90	1	1	4932371978	4002395346035	109,16 CHF	118,00 CHF
① DCU 82	82	M16	60	90	1	1	4932371979	4002395346042	139,69 CHF	151,00 CHF
② DCH 68	68	M16	60	90	1	1	4932399579	4002395362080	139,69 CHF	151,00 CHF
② DCH 82	82	M16	60	90	1	1	4932399580	4002395362097	168,36 CHF	182,00 CHF

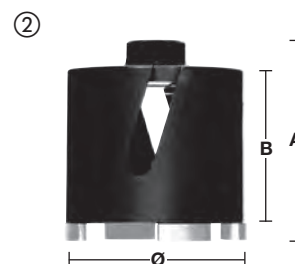

Beschreibung	Werkzeug-aufnahme	Bohrkronenaufnahme	Inhalt	Bestell-einheit	Artikel-nummer	GTIN	UVP o. MwSt.	UVP inkl. MwSt.
③ FIXTEC™ Adapter. Werkzeugwechsel in Sekunden, kein zusätzliches Werkzeug notwendig	M18 x 2.5	M16	1	1	4932399174	4002395357819	91,86 CHF	99,30 CHF
④ Benötigt SDS-Plus Zentrierbohrer (Ø 8 x 160 mm)			1	1	4932307071	4002395308873	6,48 CHF	7,00 CHF

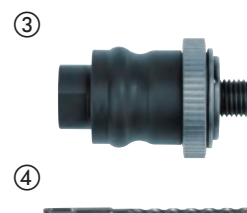

Beschreibung	Adapter-Aufnahme	Bohrkronenaufnahme	Gesamtlänge (mm) A	Inhalt	Bestell-einheit	Artikel-nummer	GTIN	UVP o. MwSt.	UVP inkl. MwSt.
④ Verlängerung zwischen FIXTEC-Aufnahme und Diamantbohrkronen	M16	M16	300	1	1	4932369736	4002395346028	112,86 CHF	122,00 CHF



Diamant-Trockenbohrkronen ohne Staubabsaugung - DCH 150

10 mm hohe Segmente.

Lasergeschweißte Segmente für überragende Standzeit.

Nicht schlagfest.

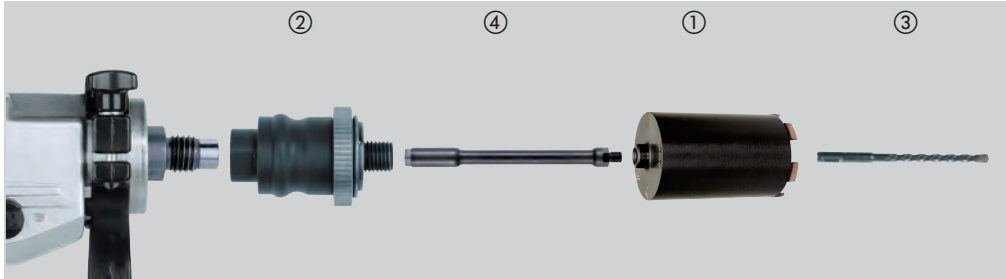

Material	DCH	Material	DCH
Beton	✘	Kalksandstein – hart	✓
Betonwerk-/Kunststein	✘	Klinker – sehr hart	✓
Fliesen	✘	Marmor	✘
Gas-/Porenbeton	◆	Ziegel/Backstein – mittelhart	✓
Granit	✘	Ziegel/Backstein – weich	◆
Kalksandstein – abrasiv	◆		

✓ Besonders geeignet. Empfohlen für diese Materialien.

◆ Geeignet. Bedingt empfohlen für diese Materialien.

Sehr gute Schnittleistung, aber verringerte Standzeit.

✘ Nicht geeignet für diese Materialien.

Beschreibung	Ø (mm)	Bohrkronenaufnahme	Arbeitslänge (mm) B	Gesamtlänge (mm) A	Inhalt	Bestell-einheit	Artikel-nummer	GTIN	UVP o. MwSt.	UVP inkl. MwSt.
DCH 150-52	52	M16	150	180	1	1	4932352628	4002395372867	184,09 CHF	199,00 CHF
DCH 150-62	62	M16	150	180	1	1	4932352629	4002395372874	200,74 CHF	217,00 CHF
DCH 150-68	68	M16	150	180	1	1	4932352630	4002395372881	229,42 CHF	248,00 CHF
DCH 150-82	82	M16	150	180	1	1	4932352631	4002395372898	244,22 CHF	264,00 CHF
DCH 150-102	102	M16	150	180	1	1	4932352632	4002395372904	287,70 CHF	311,00 CHF
DCH 150-127	127	M16	150	180	1	1	4932352633	4002395372911	322,85 CHF	349,00 CHF

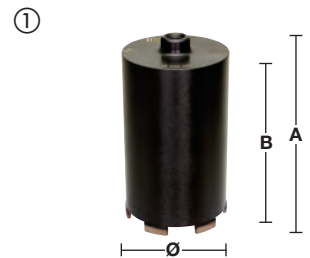

Beschreibung	Werkzeugaufnahme	Bohrkronenaufnahme	Inhalt	Bestell-einheit	Artikel-nummer	GTIN	UVP o. MwSt.	UVP inkl. MwSt.
FIXTEC [™] Adapter. Werkzeugwechsel in Sekunden, kein zusätzliches Werkzeug notwendig	M18 x 2.5	M16	1	1	4932399174	4002395357819	91,86 CHF	99,30 CHF
	11 mm Hex	M16	1	1	4932399220	4002395358342	auf Anfrage	auf Anfrage
Benötigt SDS-Plus Zentrierbohrer (Ø 8 x 260 mm)			1	1	4932353821	4002395320141	9,11 CHF	9,85 CHF



Beschreibung	Adapter-Aufnahme	Bohrkronenaufnahme	Gesamtlänge (mm) A	Inhalt	Bestell-einheit	Artikel-nummer	GTIN	UVP o. MwSt.	UVP inkl. MwSt.
Verlängerung zwischen FIXTEC-Aufnahme und Diamantbohrkronen	M16	M16	300	1	1	4932369736	4002395346028	112,86 CHF	122,00 CHF



SHOCKWAVE 
IMPACT DUTY™

SCHLAGFESTES ZUBEHÖR

BEFESTIGEN

SHOCKWAVE™ SCHLAGFESTE BITS



**WEAR
GUARD
TIP™
BITSPITZE**

Scannen
Sie hier, um
das Video
anzusehen.



**SPEZIAL-
STAHL**



**OPTIMIERTE
SHOCK ZONE™**

MILWAUKEE® SHOCKWAVE™ schlagfeste Bits sind ideal für den Einsatz mit Schlagschraubern. Die WEAR GUARD TIP™ Bitspitze ist lasergehärtet und besitzt eine äußere Schutzschicht, die den Bit vor Deformierung schützt. Die optimierte SHOCK ZONE™-Geometrie ist individuell auf jeden Schraubfall abgestimmt, absorbiert Drehmomentspitzen und schützt vor Brüchen. Der Spezialstahl sowie das spezielle Härtingsverfahren sind auf jeden Schraubfall individuell abgestimmt für eine längere Standzeit im Vergleich zu Standard-Bits. Die SHOCKWAVE™ schlagfesten Schrauberbits sind extrem standfest und ideal geeignet bei nahezu allen anspruchsvollen Anwendungen.



SHOCKWAVE™ schlagfeste Schrauberbits

IMPACT

SHOCKWAVE™ schlagfestes Zubehör ist die Systemlösung im Bereich Schlagschrauben. Das innovative Systemzubehör ist nicht nur schlagfest und damit für den Einsatz mit Schlagschraubern geeignet, sondern bietet für alle Bohr- und Schraubfälle das passende Zubehör.

Lasergehärtete WEAR GUARD TIP™ Bit Spitze für präzise Passgenauigkeit und längere Lebensdauer.

SHOCK ZONE™ Geometrie - sehr flexibel, um Schlageinwirkungen zu absorbieren.



Die flexible SHOCK ZONE™ verringert die Belastung auf die Bit Spitze und dadurch die Bruchgefahr.

Die Kombination aus der SHOCK ZONE™ und einem speziellen Härteverfahren absorbieren die Schlageinwirkungen.

Spezialstahl: Die für MILWAUKEE® entwickelte Stahllegierung ist speziell für SHOCKWAVE™ Bits sowie auf den Einsatz mit Schlagschraubern abgestimmt. Die SHOCKWAVE™ Bits sind dadurch standfester und gleichzeitig flexibler – optimal für harte Schraubfälle.



- A) 25 mm 1/4" Hex - DIN 3126 - C 6.3
- B) 50 mm 1/4" Hex - DIN 3126 - E 6.3
- C) 90 mm 1/4" Hex - DIN 3126 - E 6.3
- D) 150 mm 1/4" Hex - DIN 3126 - E 6.3

	Typ	Gesamtlänge (mm)	Deliefert in	Inhalt	Bestell-einheit	Artikel-nummer	GTIN	UVP o. MwSt.	UVP inkl. MwSt.
Philips 	PH 1	25	①	2	1	4932430850	4002395385126	2,87 CHF	3,10 CHF
		50	①	1	1	4932471564	4058546294632	3,47 CHF	3,75 CHF
		90	①	1	1	4932430851	4002395385133	4,16 CHF	4,50 CHF
	PH 2	25	①	2	1	4932430852	4002395385140	2,87 CHF	3,10 CHF
		25	②	25	10	4932430853	4002395385157	23,91 CHF	25,85 CHF
		50	①	1	1	4932430854	4002395385164	3,47 CHF	3,75 CHF
		50	②	10	10	4932430855	4002395385171	25,30 CHF	27,35 CHF
		90	①	1	1	4932430856	4002395385188	4,16 CHF	4,50 CHF
		150	①	1	1	4932471565	4058546294649	6,71 CHF	7,25 CHF
	PH 3	25	①	2	1	4932430857	4002395385195	2,87 CHF	3,10 CHF
		50	①	1	1	4932430858	4002395385201	3,47 CHF	3,75 CHF
		90	①	1	1	4932430859	4002395385218	4,16 CHF	4,50 CHF
Pozidrive 	PZ 1	25	①	2	1	4932430860	4002395385225	2,87 CHF	3,10 CHF
		25	②	25	10	4932430861	4002395385232	23,91 CHF	25,85 CHF
		50	①	1	1	4932471566	4058546294656	3,47 CHF	3,75 CHF
		90	①	1	1	4932430862	4002395385249	4,16 CHF	4,50 CHF
	PZ 2	25	①	2	1	4932430863	4002395385256	2,87 CHF	3,10 CHF
		25	②	25	10	4932430864	4002395385263	23,91 CHF	25,85 CHF
		50	①	1	1	4932430865	4002395385270	3,47 CHF	3,75 CHF
		50	②	10	10	4932430866	4002395385287	25,30 CHF	27,35 CHF
		90	①	1	1	4932430867	4002395385294	4,16 CHF	4,50 CHF
	PZ 3	150	①	1	1	4932471928	4058546298272	6,71 CHF	7,25 CHF
		25	①	2	1	4932430868	4002395385300	2,87 CHF	3,10 CHF
		25	②	25	10	4932430869	4002395385317	23,91 CHF	25,85 CHF
50		①	1	1	4932430870	4002395385324	3,47 CHF	3,75 CHF	
		150	①	1	4932471929	4058546298289	6,71 CHF	7,25 CHF	

① Blisterverpackung



② Aufbewahrungsbox



③ Thekendisplay



SHOCKWAVE TM

IMPACT DUTY

Typ	Gesamtlänge (mm)	Geliefert in	Inhalt	Bestell-einheit	Artikel-nummer	GTIN	UVP o. MwSt.	UVP inkl. MwSt.	
TX 	TX 7	25	①	2	1	4932471567	4058546294663	2,87 CHF	3,10 CHF
	TX 8	25	①	2	1	4932471568	4058546294670	2,87 CHF	3,10 CHF
	TX 9	25	①	2	1	4932471569	4058546294687	2,87 CHF	3,10 CHF
	TX 10	25	①	2	1	4932430871	4002395385331	2,87 CHF	3,10 CHF
		50	①	1	1	4932471570	4058546294694	3,47 CHF	3,75 CHF
	TX 15	25	①	2	1	4932430872	4002395385348	2,87 CHF	3,10 CHF
		25	②	25	10	4932430873	4002395385355	23,91 CHF	25,85 CHF
		50	①	1	1	4932451286	4002395157440	3,47 CHF	3,75 CHF
		90	①	1	1	4932471571	4058546294700	4,16 CHF	4,50 CHF
	TX 20	150	①	1	1	4932471572	4058546294717	6,71 CHF	7,25 CHF
25		①	2	1	4932430874	4002395385362	2,87 CHF	3,10 CHF	
25		②	25	10	4932430875	4002395385379	23,91 CHF	25,85 CHF	
50		①	1	1	4932430876	4002395385386	3,47 CHF	3,75 CHF	
50		②	10	10	4932430877	4002395385393	25,30 CHF	27,35 CHF	
TX 25	90	①	1	1	4932430878	4002395385409	4,16 CHF	4,50 CHF	
	150	①	1	1	4932471573	4058546294724	6,71 CHF	7,25 CHF	
	25	①	2	1	4932430879	4002395385416	2,87 CHF	3,10 CHF	
	25	②	25	10	4932430880	4002395385423	23,91 CHF	25,85 CHF	
TX 27	50	①	1	1	4932430881	4002395385430	3,47 CHF	3,75 CHF	
	50	②	10	10	4932430882	4002395385447	25,30 CHF	27,35 CHF	
	90	①	1	1	4932430883	4002395385454	4,16 CHF	4,50 CHF	
TX 30	25	①	2	1	4932430884	4002395385461	2,87 CHF	3,10 CHF	
	25	①	2	1	4932430885	4002395385478	2,87 CHF	3,10 CHF	
	25	②	25	10	4932430886	4002395385485	23,91 CHF	25,85 CHF	
	50	①	1	1	4932430887	4002395385492	3,47 CHF	3,75 CHF	
	50	②	10	10	4932471574	4058546294731	25,30 CHF	27,35 CHF	
TX 40	90	①	1	1	4932471575	4058546294748	4,16 CHF	4,50 CHF	
	25	①	2	1	4932430888	4002395385508	2,87 CHF	3,10 CHF	
	25	②	25	10	4932430889	4002395385515	23,91 CHF	25,85 CHF	
TX 50	50	①	1	1	4932430890	4002395385522	3,47 CHF	3,75 CHF	
	25	①	2	1	4932430891	4002395385539	2,87 CHF	3,10 CHF	
	25	②	15	10	4932430892	4002395385546	23,91 CHF	25,85 CHF	

① Blisterverpackung





② Aufbewahrungsbox



③ Thekendisplay



	Typ	Gesamtlänge (mm)	Deliefert in	Inhalt	Bestell-einheit	Artikel-nummer	GTIN	UVP o. MwSt.	UVP inkl. MwSt.
	TX B0								
	TX B07	25	①	2	1	4932471577	4058546294762	2,87	3,10 CHF
	TX B08	25	①	2	1	4932471578	4058546294779	2,87 CHF	3,10 CHF
	TX B09	25	①	2	1	4932471579	4058546294786	2,87 CHF	3,10 CHF
	TX B010	25	①	2	1	4932471580	4058546294793	2,87 CHF	3,10 CHF
	TX B015	25	①	2	1	4932471581	4058546294809	2,87 CHF	3,10 CHF
	TX B020	25	①	2	1	4932471582	4058546294816	2,87 CHF	3,10 CHF
	TX B025	25	①	2	1	4932471583	4058546294823	2,87 CHF	3,10 CHF
	TX B030	25	①	2	1	4932471584	4058546294830	2,87 CHF	3,10 CHF
	TX B040	25	①	2	1	4932471585	4058546294847	2,87 CHF	3,10 CHF
Hex	Hex 2,5 mm	25	①	2	1	4932430893	4002395385553	2,87 CHF	3,10 CHF
	Hex 3 mm	25	①	2	1	4932430894	4002395385560	2,87 CHF	3,10 CHF
	Hex 4 mm	25	①	2	1	4932430895	4002395385577	2,87 CHF	3,10 CHF
	Hex 5 mm	25	①	2	1	4932430896	4002395385584	2,87 CHF	3,10 CHF
	Hex 6 mm	25	①	2	1	4932430897	4002395385591	2,87 CHF	3,10 CHF
	Hex 8 mm	25	①	2	1	4932430898	4002395385607	3,33 CHF	3,60 CHF
	Hex 10 mm	25	①	2	1	4932430899	4002395385614	3,33 CHF	3,60 CHF
	Hex 12 mm	25	①	2	1	4932430900	4002395385621	3,33 CHF	3,60 CHF
Schlitz	SL 0,6 x 4,5	25	①	2	1	4932430901	4002395385638	2,87 CHF	3,10 CHF
	SL 0,8 x 5,5	25	①	2	1	4932430902	4002395385645	2,87 CHF	3,10 CHF
	SL 1,2 x 6,5	25	①	2	1	4932430903	4002395385652	2,87 CHF	3,10 CHF

① Blisterverpackung



SHOCKWAVE™ **IMPACT DUTY** ™

SHOCKWAVE™ schlagfeste Sets

Beschreibung	Inhalt	Bestell-einheit	Artikel-nummer	GTIN	UVP o. MwSt.	UVP inkl. MwSt.
SHOCKWAVE™ schlagfestes Carabiner Set 1 (10-teilig) SHOCKWAVE™ schlagfeste Bits: 10 x 50 mm lange Bits: 2 x PH2 / 1 x PZ2 / 1 x TX15 / 2 x TX20 / 2 x TX25 / 1 x TX30 / 1 x TX40	10	50	4932480941	4058546412265	9,81 CHF	10,60 CHF
SHOCKWAVE™ schlagfestes Carabiner Set 2 (10-teilig) SHOCKWAVE™ schlagfeste Bits: 10 x 50 mm lange Bits: 4 x PH2 / 4 x PZ2 / 1 x TX20 / 1 x TX25	10	50	4932492939	4058546478100	9,81 CHF	10,60 CHF
SHOCKWAVE™ schlagfestes Bit-Set Puck (15-teilig) SHOCKWAVE™ schlagfeste Bits: 14 x 25 mm lange Bits: 1 x PH1 / 2 x PH2, 1 x PZ1 / 2 x PZ2 / 1 x PZ3, 1 x TX10 / 2 x TX15 / 2 x TX20 / 1 x TX25 / 1 x TX30, 1 x SHOCKWAVE™ Magnetbithalter 60 mm lang	15	10	4932430904	4002395385669	20,91 CHF	22,60 CHF
SHOCKWAVE™ schlagfestes Compact-Set (32-teilig) SHOCKWAVE™ schlagfeste Bits: 31 x 25 mm lang: 1 x PH1 / 2 x PH2 / 1 x PH3, 1 x PZ1 / 2 x PZ2 / 1 x PZ3, 2 x TX10 / 2 x TX15 / 3 x TX20 / 2 x TX25 / 2 x TX30 / 1 x TX40, 1 x TX B07 / 1 x TX B08 / 1 x TX B09 / 1 x TX B10 / 1 x TX B015 / 1 x TX B0 20 / 1 x TX B025, 1 x Hex 3 mm / 1 x Hex 4 mm / 1 x Hex 5 mm / 1 x Hex 6 mm, 1 x SHOCKWAVE™ schlagfester Bithalter 1/4" Hex-Aufnahme 73 mm lang.	32	12	4932464240	4058546221850	26,92 CHF	29,10 CHF
SHOCKWAVE™ Compact-Set TX (32-teilig) SHOCKWAVE™ schlagfeste TX Bits: 31 x 25 mm lang: 2 x TX10 / 4 x TX15 / 5 x TX20 / 5 x TX25 / 5 x TX30 / 2 x TX40 / 1 x TX50, 1 x TX B07 / 1 x TX B08 / 1 x TX B09 / 1 x TX B10 / 1 x TX B015 / 1 x TX B020 / 1 x TX B025, 1 x SHOCKWAVE™ Schnellwechsel-Adapter 1/4" 73 mm lang	32	12	4932471586	4058546294854	26,92 CHF	29,10 CHF
SHOCKWAVE™ schlagfestes Set Schrauben (35-teilig) SHOCKWAVE™ Schrauberbits: 24 x 25 mm lang 1 x PH1 / 3 x PH2 / 1 x PH3, 2 x PZ1 / 3 x PZ2 / 1 x PZ3, 2 x TX10 / 2 x TX15 / 3 x TX20 / 3 x TX25 / 2 x TX30 / 1 x TX40, 7 x 50 mm lang 1 x PH2 / 1 x PZ2, 1 x TX15 / 1 x TX20 / 1 x TX25 / 1 x TX30 / 1 x TX40, 3 x SHOCKWAVE™ magnetische Steckschlüssel 48 mm lang: Hex 7 mm, Hex 8 mm, Hex 10 mm, 1 x SHOCKWAVE™ Magnetbithalter 60 mm lang	35	6	4932492003	4058546413705	64,20 CHF	69,40 CHF
SHOCKWAVE™ schlagfestes Set Schrauben (38-teilig) SHOCKWAVE™ Schrauberbits: 16 x 25 mm lang 1 x PH1 / 2 x PH2, 1 x PZ1 / 2 x PZ2, 1 x TX10 / 1 x TX15 / 2 x TX20 / 3 x TX25 / 2 x TX30 / 1 x TX40, 21 x 50 mm lang 1 x PH1 / 3 x PH2 / 1 x PH3, 1 x PZ1 / 3 x PZ2 / 1 x PZ3, 1 x TX10 / 1 x TX15 / 1 x TX20 / 2 x TX25 / 3 x TX30 / 3 x TX40, 1 x SHOCKWAVE™ Magnetbithalter 60 mm lang	38	6	4932492009	4058546413767	59,30 CHF	64,10 CHF
SHOCKWAVE™ schlagfestes Set Bohren & Schrauben (40-teilig) SHOCKWAVE™ schlagfeste Schrauberbits: 25 x 25 mm lang 1 x PH1 / 2 x PH2, 1 x PZ1 / 3 x PZ2, 2 x TX10 / 2 x TX15 / 3 x TX20 / 2 x TX25 / 2 x TX30 / 1 x TX40 / 1 x TX50, 1 x Hex 4 mm / 1 x Hex 5 mm, 1 x SL 0.6 x 4.5 / 1 x SL 0.8 x 5.5 / 1 x SL 1.2 x 6.5, 8 x 50 mm lang 1 x PH2, 1 x PZ1 / 1 x PZ2, 1 x TX10 / 1 x TX15 / 1 x TX20 / 1 x TX25 / 1 x TX30, SHOCKWAVE™ schlagfester Magnetbithalter: 1 x 60 mm lang, 1 x 152 mm lang, 3 x SHOCKWAVE™ schlagfeste 1/4" Metallbohrer: Ø 3 / 4 / 5 mm, 2 x SHOCKWAVE™ Schlagnüsse: 48 mm lang 1 x Hex 8 mm / 1 x Hex 10 mm	40	6	4932492004	4058546413712	91,49 CHF	98,90 CHF



BEFESTIGEN

SHOCKWAVE™ schlagfeste Sets

DESIGNED FOR USE IN
PACKOUT™

Beschreibung	Inhalt	Bestell- einheit	Artikel- nummer	GTIN	UVP o. MwSt.	UVP inkl. MwSt.
SHOCKWAVE™ schlagfestes Set Bohren und Schrauben (48-teilig) SHOCKWAVE™ schlagfeste Schrauberbits: 24 x 25 mm lang 1 x PH1 / 3 x PH2 / 1 x PH3, 1 x PZ1 / 3 x PZ2 / 1 x PZ3, 2 x TX10 / 1 x TX15 / 3 x TX20 / 3 x TX25 / 2 x TX30 / 1 x TX40, 1 x Hex 4 mm / 1 x Hex 5 mm, 16 x 50 mm lang 2 x PH2 / 1 x PH3, 2 x PZ2 / 1 x PZ3, 1 x TX10 / 1 x TX15 / 2 x TX20 / 2 x TX25 / 2 x TX30 / 2 x TX40, 4 x 90 mm lang 1 x PH2, 1 x PZ2, 1 x TX20 / 1 x TX25, 1 x SHOCKWAVE™ Magnetbithalter 60 mm lang, 3 x SHOCKWAVE™ schlagfeste 1/4" Hex Multimaterialbohrer: Ø 5 / 6 / 8 mm	48	6	4932492005	4058546413729	78,35 CHF	84,70 CHF
SHOCKWAVE™ schlagfestes Bit-Set (56-teilig) SHOCKWAVE™ schlagfeste Schrauberbits: 48 x 25 mm lang 2 x PH1 / 3 x PH2 / 1 x PH3, 3 x PZ1 / 4 x PZ2 / 2 x PZ3, 3 x TX10 / 3 x TX15 / 4 x TX20 / 4 x TX25 / 4 x TX30 / 3 x TX40 / 2 x TX50, 2 x Hex 4 mm / 2 x Hex 5 mm, 2 x SL 0.6 x 4.5 / 2 x SL 0.8 x 5.5 / 2 x SL 1.2 x 6.5, 7 x 50 mm lang 1 x PH2, 1 x PZ1 / 1 x PZ2, 1 x TX10 / 1 x TX15 / 1 x TX20 / 1 x TX25, 1 x SHOCKWAVE™ schlagfester Magnetbithalter 60 mm lang.	56	6	4932492006	4058546413736	65,12 CHF	70,40 CHF
SHOCKWAVE™ schlagfestes Set Schrauben (70-teilig) SHOCKWAVE™ schlagfeste Schrauberbits: 48 x 25 mm lang 1 x PH1 / 2 x PH2, 3 x PZ1 / 24 x PZ2 / 5 x PZ3, 1 x TX10 / 1 x TX15 / 2 x TX20 / 2 x TX25 / 2 x TX30 / 1 x TX40, 2 x Hex 4 mm / 2 x Hex 5 mm, 19 x 50 mm lang 1 x PH1 / 3 x PH2, 1 x PZ1 / 5 x PZ2 / 3 x PZ3, 1 x TX20 / 1 x TX25 / 2 x TX30 / 2 x TX40, 2 x SHOCKWAVE™ Steckschlüsseleinsätze 48 mm lang: Hex 8 mm / Hex 10 mm, 1 x SHOCKWAVE™ Magnetbithalter 60 mm lang.	70	6	4932492007	4058546413743	88,81 CHF	96,00 CHF
SHOCKWAVE™ schlagfestes Bit-Set (75-teilig) SHOCKWAVE™ schlagfeste Bits: 60 x 25 mm lang 1 x PH1 / 2 x PH2, 1 x PZ1 / 3 x PZ2 / 1 x PZ3, 2 x TX10 / 4 x TX15 / 12 x TX20 / 12 x TX25 / 12 x TX30 / 2 x TX40 / 1 x TX50, 1 x TX B07 / 1 x TX B08 / 1 x TX B09 / 1 x TX B010 / 1 x TX B015, 1 x Hex 4 mm / 1 x Hex 5 mm, 12 x 50 mm lang 1 x PH2, 1 x PZ1 / 1 x PZ2, 1 x TX10 / 2 x TX15 / 2 x TX20 / 2 x TX25 / 2 x TX30, 2 x SHOCKWAVE™ Schlagnüsse 48 mm lang: Hex 8 mm / Hex 10 mm, 1 x SHOCKWAVE™ Magnetbithalter 60 mm lang.	75	6	4932492008	4058546413750	101,76 CHF	110,00 CHF



Shockwave™ schlagfestes Drive Guide Set

Kompakte Größe.
 Drive Guide Bithalter, integrierte Schraubenführungshülse auf 110 mm ausziehbar.
 Bitset als Schraubendrehergriff einsetzbar.
 Abisolierfunktion für Ø 0,75 / 1,0 / 1,5 / 2,5 mm².
 Anbiegen von Drahtösen bis 5 mm² möglich.

Beschreibung	Inhalt	Artikelnummer	GTIN	UVP o. MwSt.	UVP inkl. MwSt.
SHOCKWAVE™ schlagfestes Drive Guide Set 2 (12-teilig) 1 x PH2, 1 x PZ1 / 2 x PZ2 / 1 x PZ3, 1 x TX15 / 1 x TX20 / 2 x TX25 / 1 x TX30 / 1 x TX40, 1 x Magnetbithalter 76 mm lang mit Führungshülse	12	10	4932430910	4002395385720	31,45 CHF 34,00 CHF



SHOCKWAVE™ **IMPACT DUTY**

SHOCKWAVE™ schlagfeste Magnetbithalter

Speziallegierter Stahl sowie spezielles Härteverfahren für hohe Materialfestigkeit bei gleichzeitiger Flexibilität. Optimierte SHOCK ZONE™ absorbiert bis zu 3x mehr Drehmoment für größere Widerstandsfähigkeit gegen Schlageinwirkungen. Magnetaufnahme für sicheren Halt.

1/4" Hex Aufnahme (DIN 3126 - E 3.6). Ideal für Anwendungen mit hoher Drehzahl sowie für den Einsatz mit Schlagschraubern.

Beschreibung	Gesamtlänge (mm) A	Inhalt	Bestell-einheit	Artikel-nummer	GTIN	UVP o. MwSt.	UVP inkl. MwSt.
① Magnetbithalter 60 mm	60	1	1	4932352406	4002395370658	18,36 CHF	19,85 CHF
② Magnetbithalter mit 1/4" Hex-Aufnahme (DIN 3126 - E 6.3). Bestelleinheit 100 Bithalter	60	1	100	4932430478	4002395381395	18,36 CHF	19,85 CHF
③ Magnetbithalter 152 mm lang mit 1/4" Hex-Aufnahme (DIN 3126 - E 6.3)	152	1	1	4932471822	4058546297213	21,14 CHF	22,85 CHF
④ Magnetbithalter 305 mm lang mit 1/4" Hex-Aufnahme (DIN 3126 - E 6.3)	305	1	1	4932471823	4058546297220	27,06 CHF	29,25 CHF

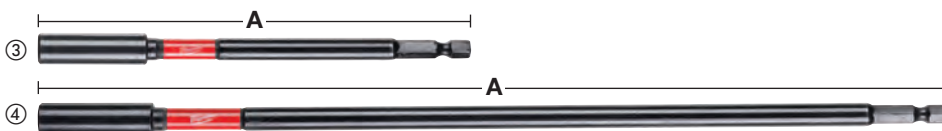
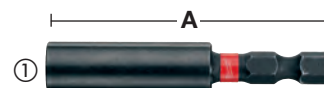

BEFESTIGEN

SHOCKWAVE™ schlagfeste Schnellwechsel-Bithalter

Zweifache Magnete sichern die Schnellverriegelung.

Autoverriegelung für leichte Einhandbedienung.

1/4" Hex-Aufnahme (DIN 3126 - E 6.3). Ideal für hohe Schlagzahlen und Drehmomente.

Beschreibung	Gesamtlänge (mm) A	Inhalt	Bestell-einheit	Artikel-nummer	GTIN	UVP o. MwSt.	UVP inkl. MwSt.
① Schnellwechsel-Magnetbithalter 73 mm lang	73	1	1	4932459398	4058546010591	20,44 CHF	22,10 CHF
② Schnellwechsel-Magnetbithalter 1/4" Hex-Aufnahme 152 mm lang	152	1	1	4932471824	4058546297237	22,99 CHF	24,85 CHF
③ Schnellwechsel-Magnetbithalter 1/4" Hex-Aufnahme 305 mm lang	305	1	1	4932471825	4058546297244	28,86 CHF	31,20 CHF

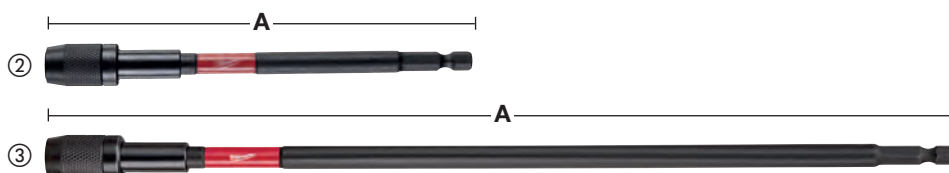

SHOCKWAVE™ schlagfeste Sets

DESIGNED FOR USE IN
PACKOUT™

Beschreibung	Inhalt	Bestell- einheit	Artikel- nummer	GTIN	UVP o. MwSt.	UVP inkl. MwSt.
SHOCKWAVE™ schlagfestes Set Bohren und Schrauben (48-teilig) SHOCKWAVE™ schlagfeste Schrauberbits: 24 x 25 mm lang 1 x PH1 / 3 x PH2 / 1 x PH3, 1 x PZ1 / 3 x PZ2 / 1 x PZ3, 2 x TX10 / 1 x TX15 / 3 x TX20 / 3 x TX25 / 2 x TX30 / 1 x TX40, 1 x Hex 4 mm / 1 x Hex 5 mm, 16 x 50 mm lang 2 x PH2 / 1 x PH3, 2 x PZ2 / 1 x PZ3, 1 x TX10 / 1 x TX15 / 2 x TX20 / 2 x TX25 / 2 x TX30 / 2 x TX40, 4 x 90 mm lang 1 x PH2, 1 x PZ2, 1 x TX20 / 1 x TX25, 1 x SHOCKWAVE™ Magnetbithalter 60 mm lang, 3 x SHOCKWAVE™ schlagfeste 1/4" Hex Multimaterialbohrer: Ø 5 / 6 / 8 mm	48	6	4932492005	4058546413729	78,35 CHF	84,70 CHF
SHOCKWAVE™ schlagfestes Bit-Set (56-teilig) SHOCKWAVE™ schlagfeste Schrauberbits: 48 x 25 mm lang 2 x PH1 / 3 x PH2 / 1 x PH3, 3 x PZ1 / 4 x PZ2 / 2 x PZ3, 3 x TX10 / 3 x TX15 / 4 x TX20 / 4 x TX25 / 4 x TX30 / 3 x TX40 / 2 x TX50, 2 x Hex 4 mm / 2 x Hex 5 mm, 2 x SL 0.6 x 4.5 / 2 x SL 0.8 x 5.5 / 2 x SL 1.2 x 6.5, 7 x 50 mm lang 1 x PH2, 1 x PZ1 / 1 x PZ2, 1 x TX10 / 1 x TX15 / 1 x TX20 / 1 x TX25, 1 x SHOCKWAVE™ schlagfester Magnetbithalter 60 mm lang.	56	6	4932492006	4058546413736	65,12 CHF	70,40 CHF
SHOCKWAVE™ schlagfestes Set Schrauben (70-teilig) SHOCKWAVE™ schlagfeste Schrauberbits: 48 x 25 mm lang 1 x PH1 / 2 x PH2, 3 x PZ1 / 24 x PZ2 / 5 x PZ3, 1 x TX10 / 1 x TX15 / 2 x TX20 / 2 x TX25 / 2 x TX30 / 1 x TX40, 2 x Hex 4 mm / 2 x Hex 5 mm, 19 x 50 mm lang 1 x PH1 / 3 x PH2, 1 x PZ1 / 5 x PZ2 / 3 x PZ3, 1 x TX20 / 1 x TX25 / 2 x TX30 / 2 x TX40, 2 x SHOCKWAVE™ Steckschlüsseleinsätze 48 mm lang: Hex 8 mm / Hex 10 mm, 1 x SHOCKWAVE™ Magnetbithalter 60 mm lang.	70	6	4932492007	4058546413743	88,81 CHF	96,00 CHF
SHOCKWAVE™ schlagfestes Bit-Set (75-teilig) SHOCKWAVE™ schlagfeste Bits: 60 x 25 mm lang 1 x PH1 / 2 x PH2, 1 x PZ1 / 3 x PZ2 / 1 x PZ3, 2 x TX10 / 4 x TX15 / 12 x TX20 / 12 x TX25 / 12 x TX30 / 2 x TX40 / 1 x TX50, 1 x TX B07 / 1 x TX B08 / 1 x TX B09 / 1 x TX B010 / 1 x TX B015, 1 x Hex 4 mm / 1 x Hex 5 mm, 12 x 50 mm lang 1 x PH2, 1 x PZ1 / 1 x PZ2, 1 x TX10 / 2 x TX15 / 2 x TX20 / 2 x TX25 / 2 x TX30, 2 x SHOCKWAVE™ Schlagnüsse 48 mm lang: Hex 8 mm / Hex 10 mm, 1 x SHOCKWAVE™ Magnetbithalter 60 mm lang.	75	6	4932492008	4058546413750	101,76 CHF	110,00 CHF



Shockwave™ schlagfestes Drive Guide Set

Kompakte Größe.
 Drive Guide Bithalter, integrierte Schraubenführungshülse auf 110 mm ausziehbar.
 Bitset als Schraubendrehergriff einsetzbar.
 Abisolierfunktion für Ø 0,75 / 1,0 / 1,5 / 2,5 mm².
 Anbiegen von Drahtösen bis 5 mm² möglich.

Beschreibung	Inhalt	Artikelnummer	GTIN	UVP o. MwSt.	UVP inkl. MwSt.	
SHOCKWAVE™ schlagfestes Drive Guide Set 2 (12-teilig) 1 x PH2, 1 x PZ1 / 2 x PZ2 / 1 x PZ3, 1 x TX15 / 1 x TX20 / 2 x TX25 / 1 x TX30 / 1 x TX40, 1 x Magnetbithalter 76 mm lang mit Führungshülse	12	10	4932430910	4002395385720	31,45 CHF	34,00 CHF



SHOCKWAVE™ **IMPACT DUTY**

SHOCKWAVE™ Winkelschraubvorsatz

Der Winkelschraubvorsatz ist ideal für Schraub- oder Bohrarbeiten an beengten Stellen.
 Schlagfest: geeignet für den Einsatz mit 18 V Akku-Schlagschraubern sowie Akkubohrerschraubern.
 Innenliegende SHOCK ZONE™ und gehärtetes Getriebe für optimale Drehmomentübertragung und Schlagfestigkeit.
 Für alle 1/4" Hex Schraub- und Bohrzubehöre.
 Sehr kompaktes Design: nur 36 mm hoch und 90°-Konstruktion - ideal für Arbeiten an beengten Stellen.
 Ergonomischer, softgripummantelter Griff für sicheren Halt und hohen Anwenderkomfort.
 Inhalt: Winkelschraubvorsatz sowie 10 x 25 mm SHOCKWAVE™ Schrauberbits.

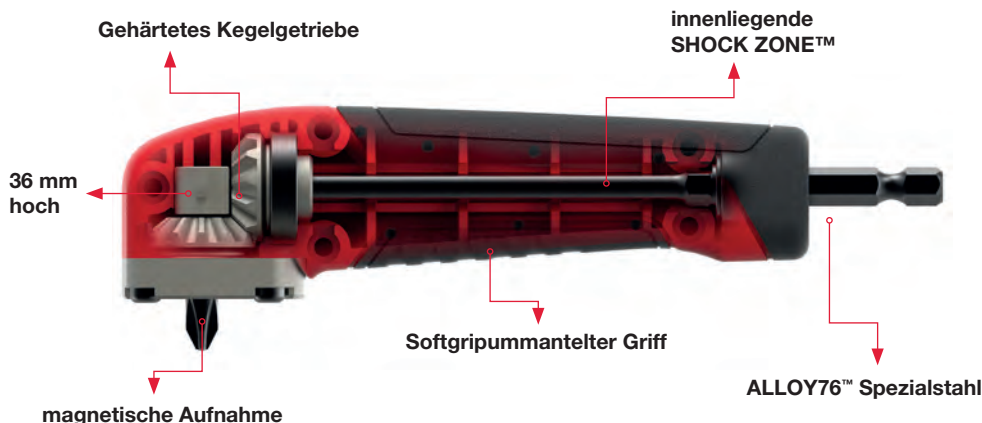

Beschreibung	Inhalt	Bestell-einheit	Artikel-nummer	GTIN	UVP o. MwSt.	UVP inkl. MwSt.
Thekendisplay SHOCKWAVE™ Winkelschraubvorsatz Set (11-teilig)	11	12	4932471274	4058546289027	42,09 CHF	45,50 CHF
1 x Winkelschraubvorsatz, 1 x PH2, 1 x PZ1 / 2 x PZ2 / 1 x PZ3, 1 x TX10 / 1 x TX15 / 1 x TX20 / 1 x TX25 / 1 x TX30						

SHOCKWAVE™ **KNUCKLE**™ Winkelschraubgelenk

Schlagfest - ideal für den harten Schraubfall mit 18 V (Akku-)Schlagschraubern.
 Sehr kompakt.
 Ideal für Arbeiten an beengten Stellen.
 Solide Metallkonstruktion absorbiert Schlageinwirkungen.
 0°- und 30°-Winkelposition.
 1/4" Hex-Aufnahme passt direkt ins Bohrfutter, ohne zu verrutschen.
 Bei 30°-Einstellung 40 mm Gesamthöhe



Beschreibung	Inhalt	Bestell-einheit	Artikel-nummer	GTIN	UVP o. MwSt.	UVP inkl. MwSt.
Thekendisplay KNUCKLE™ Winkelschraubgelenk (11-teilig)	11	10	4932459781	4058546029531	53,75 CHF	58,10 CHF
1 x KNUCKLE™ Winkelschraubgelenk, 1 x PH1 / 2 x PH2, 1 x PZ1 / 2 x PZ2 / 1 x PZ3, 1 x TX15 / 1 x TX20 / 1 x TX25						

OSD2 - Winkelschraub-/bohrvorsatz

Der OSD 2 Winkelschraub-/bohrvorsatz ist die ideale Lösung für alle Schraubfälle an engen und schwer zugänglichen Stellen. 1/4" magnetische Hex-Aufnahme geeignet für alle Standard-Bits 25 mm (C 6.3) und Kugelaufnahme (E 6.3), mit Bitverriegelung.

Metallgetriebegehäuse für höchste Präzision und beste Kraftübertragung.

360° drehbarer Griff mit Softgrip eignet sich für Rechts- und Linkshänder, mit 4 Haltepositionen.

2-Stufen Hex-Aufnahmeschaft geeignet für 1/4" / (6 mm) Hex-Aufnahme oder 10 mm Hex-Aufnahme.

Industriequalität zur Verwendung mit Akkuwerkzeugen, geeignet für Anwendungen bis 40 Nm

Drehmoment und einer max. Drehzahl von 1750 min⁻¹.

Der OSD 2 ist sowohl für Schraubarbeiten als auch für Bohrarbeiten geeignet.

Geringe Höhe von 51 mm für Arbeiten an beengten Stellen.



Beschreibung	Inhalt	Bestell-einheit	Artikel-nummer	GTIN	UVP o. MwSt.	UVP inkl. MwSt.
① OSD 2	1	1	4932352320	4002395369799	101,76 CHF	110,00 CHF
② Thekendisplay	6	1	4932352321	4002395369805	610,56 CHF	660,00 CHF
6 x OSD 2 (Art.-Nr. 4932352320)						

Schrauberbits



Kalt geformte Bits für exakte Passgenauigkeit und geringere Abnutzung. Die Bit Spitze wird in einem speziellen Verfahren mit Temperaturen bis zu 870 °C ausgehärtet.

Auf diese Weise entsteht ein 60-HRC-gehärteter Bit mit besonders langlebiger Bit Spitze.

Der Bitkörper ist aus hochwertigem S2-Stahl.

Hochwertige Qualität: Alle Bits sind lasermarkiert mit dem MILWAUKEE[®] Logo und dem Bittyp zur einfachen Identifikation.

	Typ	Gesamtlänge (mm)	Inhalt	Bestell-einheit	Artikel-nummer	GTIN	UVP o. MwSt.	UVP inkl. MwSt.
	PH 1	25	25	1	4932399586	4002395362363	18,13 CHF	19,60 CHF
	PH 2	25	25	1	4932399587	4002395362370	18,13 CHF	19,60 CHF
	PH 3	25	25	1	4932399588	4002395362387	18,13 CHF	19,60 CHF
	PZ 1	25	25	1	4932399589	4002395362394	18,13 CHF	19,60 CHF
	PZ 2	25	25	1	4932399590	4002395362400	18,13 CHF	19,60 CHF
	PZ 3	25	25	1	4932399591	4002395362417	18,13 CHF	19,60 CHF
	TX 10	25	25	1	4932399594	4002395362448	19,43 CHF	21,00 CHF
	TX 15	25	25	1	4932399595	4002395362455	19,43 CHF	21,00 CHF
	TX 20	25	25	1	4932399596	4002395362462	19,43 CHF	21,00 CHF
	TX 25	25	25	1	4932399597	4002395362479	19,43 CHF	21,00 CHF
	TX 30	25	25	1	4932399599	4002395362493	19,43 CHF	21,00 CHF
	TX 40	25	25	1	4932399600	4002395362509	19,43 CHF	21,00 CHF

Schrauberbitkassetten

Diese hochwertigen Bitkassetten gibt es in 3 unterschiedlichen Zusammenstellungen.

Handliches Taschenformat: 110 x 65 x 15 mm.

Einfaches Öffnen und sicheres Verschließen der Bitkassette.

Zwei Halterungen für Bits oder Bohrer bis 50 mm sind integriert.

Frontscheibe schützt die Bits vor Staub.

Die hochwertigen Schrauberbits sind auf 60 HRC gehärtet und haben eine 1/4" Hex-Aufnahme. Die 25 mm langen Bits sind gemäß DIN 3126 - C 6.3 gefertigt. Die 50 mm langen Bits sind gemäß DIN 3126 E 3.6 gefertigt.

Magnetbithalter mit Schnellwechseladapter.

Beschreibung	Inhalt	Bestell-einheit	Artikel-nummer	GTIN	UVP o. MwSt.	UVP inkl. MwSt.
Kompakt-Schrauberbitset (12-teilig)						
25 mm: SL 0.8 x 5.5 mm x 1. 25 mm: PH 1 x 1 / PH 2 x 2 / PH 3 x 1. 25 mm: PZ 1 x 1 / PZ 2 x 2 / PZ 3 x 1. 50 mm: PH 2 x 1. 50 mm: PZ 2 x 1. Dauermagnethalter mit Schnellwechseladapter	12	1	4932399513	4002395361601	30,80 CHF	33,30 CHF



Schrauberbit Sets

Beschreibung	Inhalt	Bestell-einheit	Artikel-nummer	GTIN	UVP o. MwSt.	UVP inkl. MwSt.
Schrauberbitset (27-teilig)						
Schrauberbits 25 mm lang: PH1 x 2 / PH2 x 2 / PH3 x 1, PZ1 x 2 / PZ2 x 4 / PZ3 x 2, TX10 x 2 / TX15 x 3 / TX20 x 3, TX25 x 3 / TX30 x 1 / TX40 x 1. Magnetbithalter mit Schnellwechseladapter.	27	1	4932352747	4002395374052	36,08 CHF	39,00 CHF



Magnetbithalter

Beschreibung	Inhalt	Bestell-einheit	Artikel-nummer	GTIN	UVP o. MwSt.	UVP inkl. MwSt.
① Dauermagnethalter mit Schnellwechseladapter, Gesamtlänge 58 mm.	1	1	4932373483	4002395351060	14,89 CHF	16,10 CHF
② Magnetbithalter mit Tiefeneinstellung für Trockenbauwände	1	1	4932430179	4002395378401	27,52 CHF	29,75 CHF



Schließringbolzensetzgerät - Systemzubehör

Umbau-Kit (4932492477), um das M18 FUEL™ ONE-KEY™ Schließringbolzensetzgerät in ein Nietwerkzeug zu verwandeln

Äußeres Gehäuse für M18 FUEL™ ONE-KEY™ Schließringbolzensetzgerät (4932492476): erforderlich für die Verwendung des Werkzeugs mit Hucktainer-Verschlüssen

Beschreibung	Inhalt	Bestell-einheit	Artikel-nummer	GTIN	UVP o. MwSt.	UVP inkl. MwSt.
① Umbau-Kit Schließringbolzensetzgerät zu Nietwerkzeug	5	1	4932492477	4058546418441	114,71 CHF	124,00 CHF
② Äußeres Gehäuse für M18 FUEL™ ONE-KEY™ Schließringbolzensetzgerät	1	1	4932492476	4058546418434	45,05 CHF	48,70 CHF





Nothing but **HEAVY DUTY.**[™]

NEUE GENERATION **SHOCKWAVE** SCHLAGNÜSSE

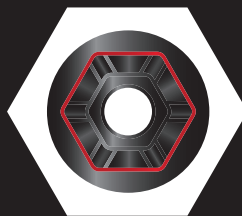

**6 PUNKT
SECHSKANT
GEOMETRIE**



**GESTANZT
UND FARBLICH
GEKENNZEICHNETE
GRÖSSEN**

SHOCKWAVE

IMPACT DUTY ™



BEFESTIGEN

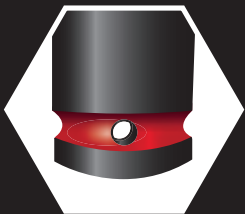

**ZWEIFACHLOCHUNG
ZUR LEICHTEREN
ARRETIERUNG**



**LASERGRAVUR
LOGO & ART.-NR.**

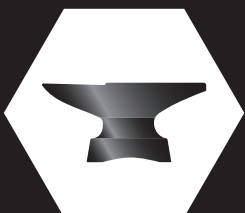

**GESCHMIEDET
SPEZIALSTAHL
FÜR HOHE
DREHMOMENTE**

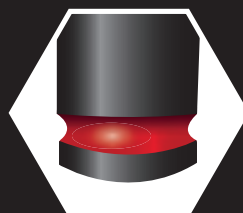

**FARB-
MARKIERUNG**

1/4" SHOCKWAVE™ Schlagnüsse - lang

A (mm)	B (mm)	C (mm)	D (mm)	E (mm)	Für Gewindegroße	Inhalt	Bestell-einheit	Artikel-nummer	GTIN	UVP o. MwSt.	UVP inkl. MwSt.
1/4" vierkant	4	50	1.9	7.60	M2	1	1	4932480251	4058546405366	8,19 CHF	8,85 CHF
1/4" vierkant	4.5	50	2.2	8	-	1	1	4932480252	4058546405373	8,19 CHF	8,85 CHF
1/4" vierkant	5	50	2.8	8	M2.5	1	1	4932480253	4058546405380	8,19 CHF	8,85 CHF
1/4" vierkant	5.5	50	2.8	8.5	M3	1	1	4932480254	4058546405397	6,01 CHF	6,50 CHF
1/4" vierkant	6	50	3.1	9.6	M3.5	1	1	4932480255	4058546405403	6,01 CHF	6,50 CHF
1/4" vierkant	7	50	3.6	10.8	M4	1	1	4932480256	4058546405410	6,01 CHF	6,50 CHF
1/4" vierkant	8	50	3.6	12	M5	1	1	4932480257	4058546405427	6,01 CHF	6,50 CHF
1/4" vierkant	9	50	4.1	13	-	1	1	4932480258	4058546405434	6,11 CHF	6,60 CHF
1/4" vierkant	10	50	4.6	13.8	M6	1	1	4932480259	4058546405441	6,11 CHF	6,60 CHF
1/4" vierkant	11	50	5.5	13.8	-	1	1	4932480260	4058546405458	6,34 CHF	6,85 CHF
1/4" vierkant	12	50	6.1	14.7	M7	1	1	4932480261	4058546405465	6,57 CHF	7,10 CHF
1/4" vierkant	13	50	6.8	15.7	M8	1	1	4932480262	4058546405472	7,17 CHF	7,75 CHF
1/4" SHOCKWAVE™ Schlagnuss-Set (12-teilig)											
12 x 1/4" Schlagnüsse: 4 / 4,5 / 5 / 5,5 / 6 / 7 / 8 / 9 / 10 / 11 / 12 / 13 und Schiene						12	1	4932480453	4058546407384	72,99 CHF	78,90 CHF

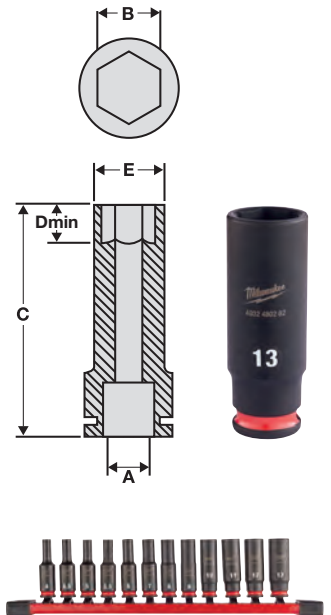

1/4" SHOCKWAVE™ Schlagnuss-Sets

Beschreibung	Inhalt	Bestell-einheit	Artikel-nummer	GTIN	UVP o. MwSt.	UVP inkl. MwSt.
Schaumstoffeinlage mit 1/4" Schlagnüssen lang - 17-teilig	17	1				
SHOCKWAVE™ 1/4" Schlagnüsse lang: 4/4,5/5,5/6/7/8/9/10/11/12/13 mm, SHOCKWAVE™ Adapter 1/4" Sechskant - 1/4" Vierkant, SHOCKWAVE™ Adapter 1/4" Vierkant - 1/4" Sechskant, SHOCKWAVE™ Magnetbithalter 152 mm & 305 mm, SHOCKWAVE™ schlagfestes Bitset 32-tlg.			4932493386	4058546482572	231,27 CHF	250,00 CHF
Schaumstoffeinlage 417 x 177 mm unbestückt für 1/4" Schlagnüsse lang - 1 Stk.	1	1	4932493385	4058546482565	46,07 CHF	49,80 CHF



Bitadapter 1/4" Vierkant auf 1/4" Sechskant - 1 Stk.

Bitadapter 1/4" Vierkant auf 1/4" Sechskant
Geeignet für Schrauberbits ab 50 mm Länge

Beschreibung	Gesamtlänge (mm)	Inhalt	Bestell-einheit	Artikel-nummer	GTIN	UVP o. MwSt.	UVP inkl. MwSt.
Bitadapter 1/4" Vierkant - 1/4" Sechskant für Schrauberbits	45	1	1	4932493425	4058546482961	44,03 CHF	47,60 CHF



NEU

SHOCKWAVE™ IMPACT DUTY



TM

3/8" SHOCKWAVE™ Schlagnüsse - Standard-Länge

A (mm)	B (mm)	C (mm)	D (mm)	E (mm)	Für Gewin- degröße	Inhalt	Bestell- einheit	Artikel- nummer	GTIN	UVP o. MwSt.	UVP inkl. MwSt.
3/8" vierkant	6	32	3.1	10.5	M3.5	1	1	4932480263	4058546405489	6,94 CHF	7,50 CHF
3/8" vierkant	7	32	3.1	12.6	M4	1	1	4932480264	4058546405496	6,94 CHF	7,50 CHF
3/8" vierkant	8	32	3.6	13.9	M5	1	1	4932480265	4058546405502	6,94 CHF	7,50 CHF
3/8" vierkant	9	32	4.1	14.5	-	1	1	4932480266	4058546405519	6,94 CHF	7,50 CHF
3/8" vierkant	10	32	4.6	15.8	M6	1	1	4932480267	4058546405526	6,94 CHF	7,50 CHF
3/8" vierkant	11	32	5.5	16.9	-	1	1	4932480268	4058546405533	6,94 CHF	7,50 CHF
3/8" vierkant	12	32	6.1	18.2	M7	1	1	4932480269	4058546405540	6,94 CHF	7,50 CHF
3/8" vierkant	13	32	6.8	19.5	M8	1	1	4932480270	4058546405557	6,94 CHF	7,50 CHF
3/8" vierkant	14	32	8.4	20.5	-	1	1	4932480271	4058546405564	6,94 CHF	7,50 CHF
3/8" vierkant	15	32	8.4	21.8	-	1	1	4932480272	4058546405571	6,94 CHF	7,50 CHF
3/8" vierkant	16	32	9.6	23.8	M10	1	1	4932480273	4058546405588	8,65 CHF	9,35 CHF
3/8" vierkant	17	34	9.6	24.8	-	1	1	4932480274	4058546405595	8,65 CHF	9,35 CHF
3/8" vierkant	18	34	10.2	25.8	M12	1	1	4932480275	4058546405601	10,27 CHF	11,10 CHF
3/8" vierkant	19	34	11	27.6	-	1	1	4932480276	4058546405618	10,27 CHF	11,10 CHF
3/8" vierkant	20	34	11	27.8	-	1	1	4932480277	4058546405625	12,49 CHF	13,50 CHF
3/8" vierkant	21	34	11.7	29.8	M14	1	1	4932480278	4058546405632	14,89 CHF	16,10 CHF
3/8" vierkant	22	34	12.5	31.6	-	1	1	4932480279	4058546405649	15,73 CHF	17,00 CHF
3/8" SHOCKWAVE™ Schlagnuss-Set (9-teilig)											
8 x Schlagnüsse: 8 / 10 / 12 / 13 / 16 / 17 / 18 / 19 mm und Schiene						9	1	4932480454	4058546407391	65,49 CHF	70,80 CHF

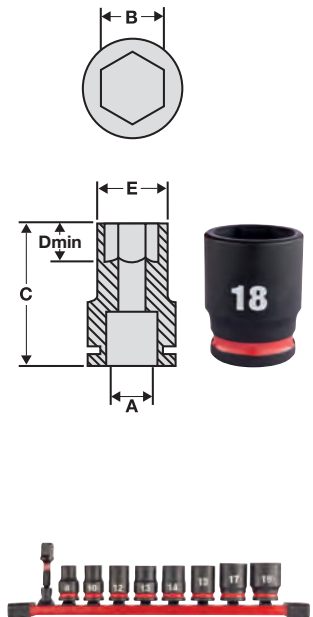

BEFESTIGEN

3/8" SHOCKWAVE™ Schlagnüsse - lang

A (mm)	B (mm)	C (mm)	D (mm)	E (mm)	Für Gewin- degröße	Inhalt	Bestell- einheit	Artikel- nummer	GTIN	UVP o. MwSt.	UVP inkl. MwSt.
3/8" vierkant	6	65	3.1	10.5	M3.5	1	1	4932480280	4058546405656	9,34 CHF	10,10 CHF
3/8" vierkant	7	65	3.6	12.6	M4	1	1	4932480281	4058546405663	9,34 CHF	10,10 CHF
3/8" vierkant	8	65	3.6	13.9	M5	1	1	4932480282	4058546405670	9,34 CHF	10,10 CHF
3/8" vierkant	9	65	4.1	14.5	-	1	1	4932480283	4058546405687	9,34 CHF	10,10 CHF
3/8" vierkant	10	65	4.6	15.8	M6	1	1	4932480284	4058546405694	9,34 CHF	10,10 CHF
3/8" vierkant	11	65	5.5	16.9	-	1	1	4932480285	4058546405700	9,34 CHF	10,10 CHF
3/8" vierkant	12	65	6.1	18.8	M7	1	1	4932480286	4058546405717	9,34 CHF	10,10 CHF
3/8" vierkant	13	65	6.8	19.5	M8	1	1	4932480287	4058546405724	9,34 CHF	10,10 CHF
3/8" vierkant	14	65	8.4	20.5	-	1	1	4932480288	4058546405731	9,34 CHF	10,10 CHF
3/8" vierkant	15	65	8.4	21.8	-	1	1	4932480289	4058546405748	10,50 CHF	11,35 CHF
3/8" vierkant	16	65	9.6	23.8	M10	1	1	4932480290	4058546405755	10,50 CHF	11,35 CHF
3/8" vierkant	17	65	9.6	24.8	-	1	1	4932480291	4058546405762	11,79 CHF	12,75 CHF
3/8" vierkant	18	65	10.2	25.8	M12	1	1	4932480292	4058546405779	12,58 CHF	13,60 CHF
3/8" vierkant	19	65	11	27.6	-	1	1	4932480293	4058546405786	12,58 CHF	13,60 CHF
3/8" vierkant	20	65	11	27.8	-	1	1	4932480294	4058546405793	13,74 CHF	14,85 CHF
3/8" vierkant	21	65	11.7	29.8	M14	1	1	4932480295	4058546405809	14,43 CHF	15,60 CHF
3/8" vierkant	22	65	12.5	31.6	-	1	1	4932480296	4058546405816	15,73 CHF	17,00 CHF
3/8" SHOCKWAVE™ Schlagnuss-Set lang (9-teilig)											
8 x 3/8" Schlagnüsse: 8 / 10 / 12 / 13 / 16 / 17 / 18 / 19 mm und Schiene						9	1	4932480455	4058546407407	76,69 CHF	82,90 CHF
3/8" PACKOUT™ SHOCKWAVE™ Schlagnuss-Set (19-teilig)											
19 x 3/8" Schlagnüsse lang: 6 / 7 / 8 / 9 / 10 / 11 / 12 / 13 / 14 / 15 / 16 / 17 / 18 / 19 / 20 / 21 / 22 / 23 / 24 mm im PACKOUT™ Organizer Slim Compact (4932471065)						19	1	4932480946	4058546412319	246,99 CHF	267,00 CHF

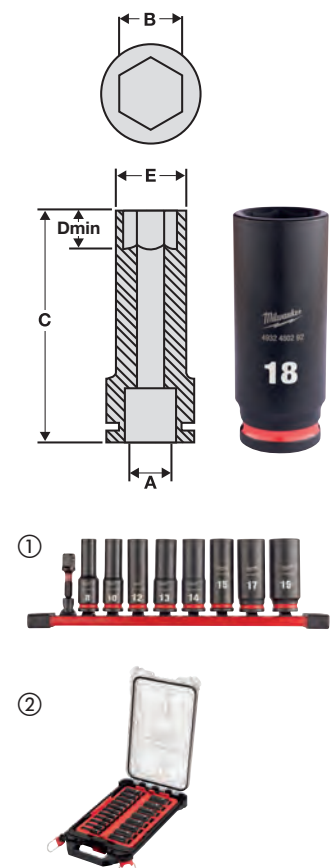

3/8" SHOCKWAVE™ Schaumstoffeinlagen

Beschreibung	Inhalt	Bestell-einheit	Artikel-nummer	GTIN	UVP o. MwSt.	UVP inkl. MwSt.
Schaumstoffeinlage mit 3/8" Schlagnüssen (23-teilig)	23	1				
① SHOCKWAVE™ 3/8" Schlagnüsse kurz: 6/7/8/9/10/11/12/13/14/15/16/17/18/19/20/21/22 mm, SHOCKWAVE™ 3/8" Verlängerung 150 mm, SHOCKWAVE™ 3/8" Verlängerung 250 mm, SHOCKWAVE™ Adapter 3/8" Vierkant - 1/4" Vierkant, SHOCKWAVE™ Adapter 3/8" Vierkant - 1/2" Vierkant, SHOCKWAVE™ Adapter 3/8" Vierkant - 3/8" Sechskant, 3/8" Universalgelenk, in Schaumstoffeinlage 417 x 177 mm			4932493388	4058546482596	286,77 CHF	310,00 CHF
Schaumstoffeinlage mit 3/8" Schlagnüssen lang (23-teilig)	23	1				
② SHOCKWAVE™ 3/8" Schlagnüsse lang: 6/7/8/9/10/11/12/13/14/15/16/17/18/19/20/21/22 mm, SHOCKWAVE™ 3/8" Verlängerung 150 mm, SHOCKWAVE™ 3/8" Verlängerung 250 mm, SHOCKWAVE™ Adapter 3/8" Vierkant - 1/4" Vierkant, SHOCKWAVE™ Adapter 3/8" Vierkant - 1/2" Vierkant, SHOCKWAVE™ Adapter 3/8" Vierkant - 3/8" Sechskant, 3/8" Universalgelenk, in Schaumstoffeinlage 417 x 177 mm.			4932493390	4058546482619	317,30 CHF	343,00 CHF
Ersatz-Schaumstoffeinlage für 3/8" Schlagnüsse Standardlänge. Abmessung 417 x 177 mm.	1	1	4932493387	4058546482589	46,07 CHF	49,80 CHF
Ersatz-Schaumstoffeinlage für 3/8" Schlagnüsse lang. Abmessung 417 x 177 mm.	1	1	4932493389	4058546482602	46,07 CHF	49,80 CHF



3/8" SHOCKWAVE™ Schlagnuss - Verlängerungen

Beschreibung	Gesamtlänge (mm)	Inhalt	Bestell-einheit	Artikel-nummer	GTIN	UVP o. MwSt.	UVP inkl. MwSt.
① 3/8" Verlängerung - 150 mm	150	1	1	4932480297	4058546405823	13,74 CHF	14,85 CHF
② 3/8" Verlängerung - 250 mm	250	1	1	4932480298	4058546405830	22,20 CHF	24,00 CHF

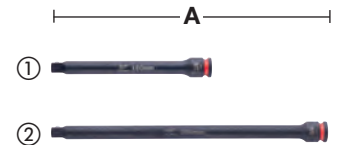

3/8" Schlagnüsse - Adapter

Beschreibung	Gesamtlänge (mm)	Inhalt	Bestell-einheit	Artikel-nummer	GTIN	UVP o. MwSt.	UVP inkl. MwSt.
① SHOCKWAVE™ Adapter: 3/8" Vierkant - 1/4" Vierkant	28	1	1	4932480299	4058546405847	11,10 CHF	12,00 CHF
② SHOCKWAVE™ Adapter: 3/8" Vierkant - 1/2" Vierkant	37	1	1	4932480300	4058546405854	12,81 CHF	13,85 CHF
③ Bitadapter 3/8" Vierkant - 1/4" Sechskant für Schrauberrbits	50	1	1	4932493426	4058546482978	44,03 CHF	47,60 CHF



3/8" Schlagnüsse - Universalgelenk

Beschreibung	Max. Winkel (°)	Inhalt	Bestell-einheit	Artikel-nummer	GTIN	UVP o. MwSt.	UVP inkl. MwSt.
3/8" Universalgelenk	15°	1	1	4932480301	4058546405861	18,13 CHF	19,60 CHF



SHOCKWAVE™ IMPACT DUTY



1/2" SHOCKWAVE™ Schlagnüsse - Standard-Länge

A (mm)	B (mm)	C (mm)	D (mm)	E (mm)	Für Gewindegrossen	Inhalt	Bestell-einheit	Artikel-nummer	GTIN	UVP o. MwSt.	UVP inkl. MwSt.
1/2" vierkant	8	38	4.2	15.0	M5	1	1	4932480302	4058546405878	9,94 CHF	10,75 CHF
1/2" vierkant	9	38	4.5	16.3	-	1	1	4932480303	4058546405885	9,94 CHF	10,75 CHF
1/2" vierkant	10	38	4.6	17.5	M6	1	1	4932480304	4058546405892	9,94 CHF	10,75 CHF
1/2" vierkant	11	38	5.5	18.0	-	1	1	4932480305	4058546405908	9,94 CHF	10,75 CHF
1/2" vierkant	12	38	6.1	19.0	M7	1	1	4932480306	4058546405915	9,94 CHF	10,75 CHF
1/2" vierkant	13	38	6.8	20.0	M8	1	1	4932480307	4058546405922	9,94 CHF	10,75 CHF
1/2" vierkant	14	38	8.4	22.0	-	1	1	4932480308	4058546405939	9,94 CHF	10,75 CHF
1/2" vierkant	15	38	8.4	23.0	-	1	1	4932480309	4058546405946	9,94 CHF	10,75 CHF
1/2" vierkant	16	38	9.6	24.0	M10	1	1	4932480310	4058546405953	10,41 CHF	11,25 CHF
1/2" vierkant	17	38	9.6	26.2	-	1	1	4932480311	4058546405960	10,41 CHF	11,25 CHF
1/2" vierkant	18	38	10.2	27.5	M12	1	1	4932480312	4058546405977	10,41 CHF	11,25 CHF
1/2" vierkant	19	38	11.1	28.5	-	1	1	4932480313	4058546405984	10,41 CHF	11,25 CHF
1/2" vierkant	20	38	11.5	29.2	-	1	1	4932480314	4058546405991	10,96 CHF	11,85 CHF
1/2" vierkant	21	38	11.7	30.0	M14	1	1	4932480315	4058546406004	10,96 CHF	11,85 CHF
1/2" vierkant	22	38	12.5	31.8	-	1	1	4932480316	4058546406011	10,96 CHF	11,85 CHF
1/2" vierkant	23	40	12.7	33.8	-	1	1	4932480317	4058546406028	11,56 CHF	12,50 CHF
1/2" vierkant	24	40	13.9	34.2	M16	1	1	4932480318	4058546406035	11,56 CHF	12,50 CHF
1/2" vierkant	25	42	14.0	35.8	-	1	1	4932480319	4058546406042	13,04 CHF	14,10 CHF
1/2" vierkant	26	42	14.6	37.0	-	1	1	4932480320	4058546406059	14,11 CHF	15,25 CHF
1/2" vierkant	27	42	15.0	38.2	M18	1	1	4932480321	4058546406066	14,11 CHF	15,25 CHF
1/2" vierkant	28	42	15.4	38.8	-	1	1	4932480322	4058546406073	16,19 CHF	17,50 CHF
1/2" vierkant	29	42	16.7	42.0	-	1	1	4932480323	4058546406080	16,19 CHF	17,50 CHF
1/2" vierkant	30	44	16.7	42.8	M20	1	1	4932480324	4058546406097	17,58 CHF	19,00 CHF
1/2" vierkant	32	44	18.3	43.8	M22	1	1	4932480325	4058546406103	17,58 CHF	19,00 CHF

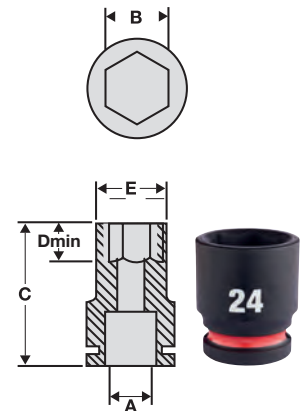

1/2" SHOCKWAVE™ Schlagnuss-Set Standard-Länge (13-teilig)

10 x Schlagnüsse: 10, 12, 13, 14, 15, 17, 19, 21, 22, 24, 1 x Universalgelenk 15°, 1 x Adapter 1/4" Sechskant auf 1/2" Vierkant

13 1 4932480456 4058546407414 158,19 CHF 171,00 CHF

1/2" SHOCKWAVE™ Schlagnüsse Automotive

NEU

Farbcodierung zur leichten Identifizierung.
Aus hochwertigem legierten Stahl für Kraft und Haltbarkeit.
Die Schlagnüsse für Radmutter sind dünnwandig für leichten Zugang bei engen Rädermontagen.



A (mm)	B (mm)	C (mm)	D (mm)	E (mm)	Inhalt	Bestell-einheit	Artikel-nummer	GTIN	UVP o. MwSt.	UVP inkl. MwSt.
1/2" vierkant	17	80	12	27	1	1	4932493371	4058546482428	21,51 CHF	23,25 CHF
1/2" vierkant	19	80	12	29	1	1	4932493372	4058546482435	21,97 CHF	23,75 CHF
1/2" vierkant	21	80	12	31	1	1	4932493373	4058546482442	22,66 CHF	24,50 CHF
1/2" vierkant	22	80	12	33	1	1	4932493374	4058546482459	26,92 CHF	29,10 CHF

1/2" Sechskant SHOCKWAVE™ Schlagnuss-Set Automotive (3-teilig)

1/2" Schlagnüsse Automotive 17/19/21 mm und magnetische Schiene

3 1 4932493370 4058546482411 auf Anfrage auf Anfrage

1/2" SHOCKWAVE™ Schlagnüsse - lang

A (mm)	B (mm)	C (mm)	D (mm)	E (mm)	Für Gewindegroße	Inhalt	Bestell-einheit	Artikel-nummer	GTIN	UVP o. MwSt.	UVP inkl. MwSt.
1/2" vierkant	8	78	4.2	15.0	M5	1	1	4932480326	4058546406110	14,11 CHF	15,25 CHF
1/2" vierkant	9	78	4.2	16.3	-	1	1	4932480327	4058546406127	14,11 CHF	15,25 CHF
1/2" vierkant	10	78	4.8	17.5	M6	1	1	4932480328	4058546406134	14,11 CHF	15,25 CHF
1/2" vierkant	11	78	5.5	18.0	-	1	1	4932480329	4058546406141	14,11 CHF	15,25 CHF
1/2" vierkant	12	78	6.1	19.0	M7	1	1	4932480330	4058546406158	14,11 CHF	15,25 CHF
1/2" vierkant	13	78	6.8	20.0	M8	1	1	4932480331	4058546406165	14,11 CHF	15,25 CHF
1/2" vierkant	14	78	8.4	22.0	-	1	1	4932480332	4058546406172	14,11 CHF	15,25 CHF
1/2" vierkant	15	78	8.4	23.0	-	1	1	4932480333	4058546406189	14,11 CHF	15,25 CHF
1/2" vierkant	16	78	9.8	24.0	M10	1	1	4932480334	4058546406196	14,66 CHF	15,85 CHF
1/2" vierkant	17	78	9.8	26.2	-	1	1	4932480335	4058546406202	14,66 CHF	15,85 CHF
1/2" vierkant	18	78	10.2	27.0	M12	1	1	4932480336	4058546406219	14,66 CHF	15,85 CHF
1/2" vierkant	19	78	11.1	28.0	-	1	1	4932480337	4058546406226	14,66 CHF	15,85 CHF
1/2" vierkant	20	78	11.5	29.3	-	1	1	4932480338	4058546406233	15,59 CHF	16,85 CHF
1/2" vierkant	21	78	11.7	30.0	M14	1	1	4932480339	4058546406240	15,59 CHF	16,85 CHF
1/2" vierkant	22	78	12.5	31.3	-	1	1	4932480340	4058546406257	16,51 CHF	17,85 CHF
1/2" vierkant	23	78	12.7	33.8	-	1	1	4932480341	4058546406264	16,51 CHF	17,85 CHF
1/2" vierkant	24	78	13.9	34.2	M16	1	1	4932480342	4058546406271	18,50 CHF	20,00 CHF
1/2" vierkant	25	78	14.0	35.8	-	1	1	4932480343	4058546406288	19,98 CHF	21,60 CHF
1/2" vierkant	26	78	14.8	37.0	-	1	1	4932480344	4058546406295	19,98 CHF	21,60 CHF
1/2" vierkant	27	78	15.8	38.2	M18	1	1	4932480345	4058546406301	23,13 CHF	25,00 CHF
1/2" vierkant	28	78	15.8	39.2	-	1	1	4932480346	4058546406318	23,13 CHF	25,00 CHF
1/2" vierkant	29	78	15.8	42.0	-	1	1	4932480347	4058546406325	25,53 CHF	27,60 CHF
1/2" vierkant	30	78	15.8	42.9	M20	1	1	4932480348	4058546406332	25,53 CHF	27,60 CHF
1/2" vierkant	32	78	18.1	43.5	M22	1	1	4932480349	4058546406349	27,38 CHF	29,60 CHF
1/2" vierkant	33	78	18.2	45.3	-	1	1	4932480350	4058546406356	28,40 CHF	30,70 CHF
1/2" vierkant	36	78	20.0	50.0	M24	1	1	4932480351	4058546406363	32,19 CHF	34,80 CHF
1/2" SHOCKWAVE™ Schlagnuss-Set lang (10-teilig)											
①	10 x lange Schlagnüsse: 10, 11, 12, 13, 14, 17, 19, 21, 22, 24 mm					10	1	4932480457	4058546407421	138,76 CHF	150,00 CHF
1/2" PACKOUT™ Schlagnuss-Set (16-teilig)											
②	16 x 1/2" Schlagnüsse lang: 10 / 11 / 12 / 13 / 14 / 15 / 16 / 17 / 18 / 19 / 20 / 21 / 22 / 23 / 24, 75 mm lang Verlängerung, im PACKOUT™ Organisier Compact					16	1	4932480943	4058546412289	256,24 CHF	277,00 CHF

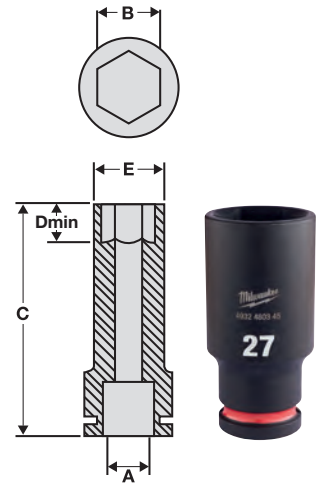

1/2" SHOCKWAVE™ Schaumstoffeinlagen

Beschreibung	Inhalt	Bestell-einheit	Artikel-nummer	GTIN	UVP o. MwSt.	UVP inkl. MwSt.
Schaumstoffeinlage mit 1/2" Schlagnüssen Standard (32-teilig)	32	1				
① SHOCKWAVE™ 1/2" Schlagnüsse kurz: 8/9/10/11/12/13/14/15/16/17/18/19/20/21/22/23/24/25/26/27/28/29/30/32 mm, KFZ Schlagnüsse 1/2" 17/19/21 mm, SHOCKWAVE™ 1/2" Verlängerung 150 mm, SHOCKWAVE™ 1/2" Verlängerung 250 mm, SHOCKWAVE™ Adapter 1/2" Vierkant - 3/8" Vierkant, SHOCKWAVE™ Adapter 1/2" Vierkant - 3/4" Vierkant, SHOCKWAVE™ Universalgelenk 1/2"			4932493392	4058546482633	496,76 CHF	537,00 CHF
Schaumstoffeinlage mit 1/2" Schlagnüssen lang (34-teilig)	34	1				
② SHOCKWAVE™ 1/2" Schlagnüsse lang: 8/9/10/11/12/13/14/15/16/17/18/19/20/21/22/23/24/25/26/27/28/29/30/32 mm, KFZ Schlagnüsse 1/2" 17/19/21 mm, SHOCKWAVE™ 1/2" Verlängerung 150 mm, SHOCKWAVE™ 1/2" Verlängerung 250 mm, SHOCKWAVE™ Adapter 1/2" Vierkant - 3/8" Vierkant, SHOCKWAVE™ Adapter 1/2" Vierkant - 3/4" Vierkant, SHOCKWAVE™ Universalgelenk 1/2"			4932493394	4058546482657	681,78 CHF	737,00 CHF
Ersatz-Schaumstoffeinlage mit Kunststoffboden für 1/2" Schlagnüsse Standardlänge. Abmessung 417 x 536 mm.	1	1	4932493391	4058546482626	92,32 CHF	99,80 CHF
Ersatz-Schaumstoffeinlage mit Kunststoffboden für 1/2" Schlagnüsse lang. Abmessung 417 x 536 mm.	1	1	4932493393	4058546482640	92,32 CHF	99,80 CHF



SHOCKWAVE™ IMPACT DUTY



1/2" SHOCKWAVE™ Schlagnuss-Verlängerungen

Beschreibung	Gesamtlänge (mm)	Inhalt	Bestell-einheit	Artikel-nummer	GTIN	UVP o. MwSt.	UVP inkl. MwSt.
① 1/2" Verlängerung - 150 mm	150	1	1	4932480352	4058546406370	18,13 CHF	19,60 CHF
② 1/2" Verlängerung - 250 mm	250	1	1	4932480353	4058546406387	29,14 CHF	31,50 CHF

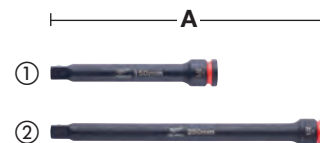

1/2" SHOCKWAVE™ Schlagnüsse - Adapter

Beschreibung	Gesamtlänge (mm)	Inhalt	Bestell-einheit	Artikel-nummer	GTIN	UVP o. MwSt.	UVP inkl. MwSt.
① SHOCKWAVE™ Adapter: 1/2" Vierkant - 3/8" Vierkant	38	1	1	4932480354	4058546406394	13,74 CHF	14,85 CHF
② SHOCKWAVE™ Adapter: 1/2" Vierkant - 3/4" Vierkant	48	1	1	4932480355	4058546406400	19,89 CHF	21,50 CHF
③ Bitadapter: 1/2" Vierkant - 1/4" F Sechskant für Schrauberrbits.	50	1	1	4932471828	4058546297275	44,03 CHF	47,60 CHF
④ 1/2" SHOCKWAVE™ Adapter Set (4-teilig) 4 Adapter: 3/8" Vierkant - 1/4" Vierkant, 3/8" Vierkant - 1/2" Vierkant, 1/2" Vierkant - 3/8" Vierkant, 1/2" Vierkant - 3/4" Vierkant		4	1	4932480356	4058546406417	38,67 CHF	41,80 CHF



1/2" SHOCKWAVE™ Schlagnüsse - Universalgelenk

Beschreibung	Max. Winkel (°)	Inhalt	Bestell-einheit	Artikel-nummer	GTIN	UVP o. MwSt.	UVP inkl. MwSt.
1/2" SHOCKWAVE™ Universalgelenk	15°	1	1	4932480357	4058546406424	21,60 CHF	23,35 CHF



1/2" TX Kraft-Biteinsätze

Kraft-Biteinsatz mit TX-Aufnahme und 1/2" Innenvierkant-Antrieb gemäß DIN 3121 / ISO 1174-2. Geeignet für Befestigungsarbeiten mit höheren Drehmomenten, passt direkt auf Schlagschrauber mit 1/2"-Aufnahme. Stiftloch zur Sicherung bei Geräten und Adaptern mit Stiftarreterung.

Beschreibung	Werkzeugaufnahme	Inhalt	Bestell-einheit	Artikel-nummer	GTIN	UVP o. MwSt.	UVP inkl. MwSt.
TX30 1/2" Kraft-Biteinsatz	1/2" vierkant	1	1	4932478059	4058546339920	23,91 CHF	25,85 CHF
TX40 1/2" Kraft-Biteinsatz	1/2" vierkant	1	1	4932478060	4058546339937	23,91 CHF	25,85 CHF
TX45 1/2" Kraft-Biteinsatz	1/2" vierkant	1	1	4932478061	4058546339944	23,91 CHF	25,85 CHF
TX50 1/2" Kraft-Biteinsatz	1/2" vierkant	1	1	4932478062	4058546339951	23,91 CHF	25,85 CHF



1/2" HEX Kraft-Biteinsätze

Kraft-Biteinsatz mit Hex-Aufnahme und 1/2" Innenvierkant-Antrieb gemäß DIN 3121 / ISO 1174-2. Geeignet für Befestigungsarbeiten mit höheren Drehmomenten, passt direkt auf Schlagschrauber mit 1/2"-Aufnahme. Stiftloch zur Sicherung bei Geräten und Adaptern mit Stiftarreterung.

Beschreibung	Werkzeugaufnahme	Inhalt	Bestell-einheit	Artikel-nummer	GTIN	UVP o. MwSt.	UVP inkl. MwSt.
HEX5 1/2" Kraft-Biteinsatz	1/2" vierkant	1	1	4932478063	4058546339968	24,84 CHF	26,85 CHF
HEX6 1/2" Kraft-Biteinsatz	1/2" vierkant	1	1	4932478064	4058546339975	24,84 CHF	26,85 CHF
HEX8 1/2" Kraft-Biteinsatz	1/2" vierkant	1	1	4932478065	4058546339982	24,84 CHF	26,85 CHF
HEX10 1/2" Kraft-Biteinsatz	1/2" vierkant	1	1	4932478066	4058546339999	24,84 CHF	26,85 CHF
HEX12 1/2" Kraft-Biteinsatz	1/2" vierkant	1	1	4932478067	4058546340001	24,84 CHF	26,85 CHF





3/4" SHOCKWAVE™ Schlagnüsse - Standard-Länge

A (mm)	B (mm)	C (mm)	D (mm)	E (mm)	Für Gewindegroße	Inhalt	Bestell-einheit	Artikel-nummer	GTIN	UVP o. MwSt.	UVP inkl. MwSt.
3/4" vierkant	17	53	9.6	30	-	1	1	4932480361	4058546406462	20,58 CHF	22,25 CHF
3/4" vierkant	19	53	11.1	33	-	1	1	4932480362	4058546406479	22,29 CHF	24,10 CHF
3/4" vierkant	21	53	11.7	35	M14	1	1	4932480363	4058546406486	22,29 CHF	24,10 CHF
3/4" vierkant	22	53	12.5	36	-	1	1	4932480364	4058546406493	23,59 CHF	25,50 CHF
3/4" vierkant	23	53	12.7	37.6	-	1	1	4932480365	4058546406509	24,61 CHF	26,60 CHF
3/4" vierkant	24	53	13.9	38	M16	1	1	4932480366	4058546406516	24,61 CHF	26,60 CHF
3/4" vierkant	27	53	15.8	41	M18	1	1	4932480367	4058546406523	24,98 CHF	27,00 CHF
3/4" vierkant	30	53	16.7	46	M20	1	1	4932480368	4058546406530	26,92 CHF	29,10 CHF
3/4" vierkant	32	57	18.3	48	M22	1	1	4932480369	4058546406547	28,49 CHF	30,80 CHF
3/4" vierkant	33	57	19.1	50	-	1	1	4932480370	4058546406554	30,62 CHF	33,10 CHF
3/4" vierkant	34	57	20	51	-	1	1	4932480371	4058546406561	30,62 CHF	33,10 CHF
3/4" vierkant	36	57	22.3	53.5	M24	1	1	4932480372	4058546406578	29,88 CHF	32,30 CHF
3/4" vierkant	38	57	22.3	58	-	1	1	4932480373	4058546406585	35,43 CHF	38,30 CHF
3/4" vierkant	39	57	21.5	58	-	1	1	4932480374	4058546406592	36,08 CHF	39,00 CHF
3/4" vierkant	41	58	24.9	59.5	M27	1	1	4932480375	4058546406608	41,81 CHF	45,20 CHF
3/4" vierkant	46	62	28.6	66.2	M30	1	1	4932480376	4058546406615	52,36 CHF	56,60 CHF
3/4" vierkant	50	65	29.8	66.2	M33	1	1	4932480377	4058546406622	62,72 CHF	67,80 CHF

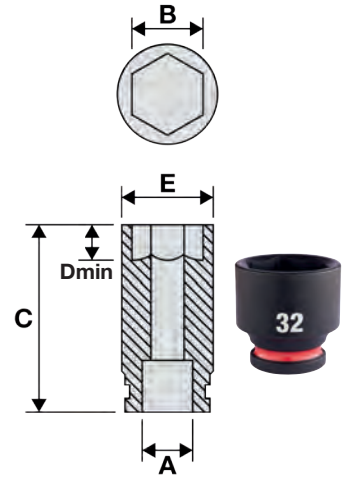

3/4" SHOCKWAVE™ Schlagnüsse - lang

A (mm)	B (mm)	C (mm)	D (mm)	E (mm)	Für Gewindegroße	Inhalt	Bestell-einheit	Artikel-nummer	GTIN	UVP o. MwSt.	UVP inkl. MwSt.
3/4" vierkant	17	90	9.6	30	-	1	1	4932480378	4058546406639	33,40 CHF	36,10 CHF
3/4" vierkant	19	90	11.1	33	-	1	1	4932480379	4058546406646	33,40 CHF	36,10 CHF
3/4" vierkant	21	90	11.7	35	M14	1	1	4932480380	4058546406653	34,23 CHF	37,00 CHF
3/4" vierkant	22	90	12.5	36	-	1	1	4932480381	4058546406660	34,23 CHF	37,00 CHF
3/4" vierkant	23	90	12.7	37.6	-	1	1	4932480382	4058546406677	35,43 CHF	38,30 CHF
3/4" vierkant	24	90	13.9	38	M16	1	1	4932480383	4058546406684	37,47 CHF	40,50 CHF
3/4" vierkant	25	90	14	40.5	-	1	1	4932480384	4058546406691	35,43 CHF	38,30 CHF
3/4" vierkant	26	90	14.6	40.8	-	1	1	4932480385	4058546406707	36,26 CHF	39,20 CHF
3/4" vierkant	27	90	15.8	41	M18	1	1	4932480386	4058546406714	38,39 CHF	41,50 CHF
3/4" vierkant	28	90	16.3	45.2	-	1	1	4932480387	4058546406721	36,26 CHF	39,20 CHF
3/4" vierkant	29	90	16.7	46	-	1	1	4932480388	4058546406738	41,81 CHF	45,20 CHF
3/4" vierkant	30	90	16.7	46	M20	1	1	4932480389	4058546406745	39,59 CHF	42,80 CHF
3/4" vierkant	31	90	17.8	47	-	1	1	4932480390	4058546406752	41,81 CHF	45,20 CHF
3/4" vierkant	32	90	18.3	48	M22	1	1	4932480391	4058546406769	43,76 CHF	47,30 CHF
3/4" vierkant	33	90	19.1	50	-	1	1	4932480392	4058546406776	48,10 CHF	52,00 CHF
3/4" vierkant	34	90	20	51	-	1	1	4932480393	4058546406783	48,10 CHF	52,00 CHF
3/4" vierkant	35	90	20.1	52	-	1	1	4932480394	4058546406790	52,36 CHF	56,60 CHF
3/4" vierkant	36	90	22.3	53.5	M24	1	1	4932480395	4058546406806	52,36 CHF	56,60 CHF
3/4" vierkant	37	90	20.4	54.8	-	1	1	4932480396	4058546406813	62,72 CHF	67,80 CHF
3/4" vierkant	38	90	22.3	58	-	1	1	4932480397	4058546406820	64,94 CHF	70,20 CHF
3/4" vierkant	39	90	21.5	58	-	1	1	4932480398	4058546406837	74,75 CHF	80,80 CHF
3/4" vierkant	40	90	22.8	59.5	-	1	1	4932480399	4058546406844	74,75 CHF	80,80 CHF
3/4" vierkant	41	90	24.9	59.5	M27	1	1	4932480400	4058546406851	79,65 CHF	86,10 CHF
3/4" vierkant	46	90	28.6	66.2	M30	1	1	4932480401	4058546406868	83,90 CHF	90,70 CHF
3/4" vierkant	50	90	29.8	72	M33	1	1	4932480402	4058546406875	91,58 CHF	99,00 CHF

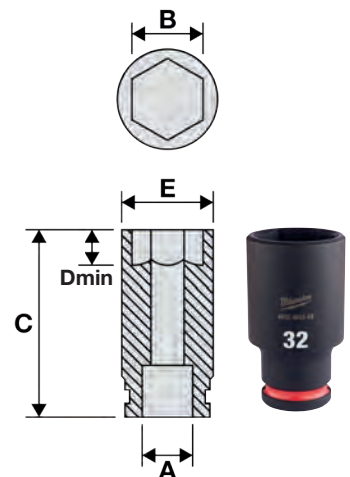

SHOCKWAVE TM

IMPACT DUTY

3/4" SHOCKWAVE™ Schaumstoffeinlagen

Beschreibung	Inhalt	Bestell- einheit	Artikel- nummer	GTIN	UVP o. MwSt.	UVP inkl. MwSt.
Schaumstoffeinlage mit 3/4" Schlagnüssen (12-teilig)	12	1				
① SHOCKWAVE™ 3/4" Schlagnüsse kurz: 22/24/27/30/32/33/36 mm, SHOCKWAVE™ 3/4" Verlängerung 150 mm, SHOCKWAVE™ 3/4" Verlängerung 250 mm, SHOCKWAVE™ Adapter 3/4" Vierkant - 1/2" Vierkant, SHOCKWAVE™ Adapter 3/4" Vierkant - 1" Vierkant, SHOCKWAVE™ Universalgelenk 3/4", in Schaumstoffeinlage mit Kunststoffboden 417 x 355 mm			4932493396	4058546482671	530,99 CHF	574,00 CHF
Schaumstoffeinlage mit 3/4" Schlagnüssen lang - 12-teilig	12	1				
② SHOCKWAVE™ 3/4" Schlagnüsse lang: 22/24/27/30/32/33/36 mm, SHOCKWAVE™ 3/4" Verlängerung 150 mm, SHOCKWAVE™ 3/4" Verlängerung 250 mm, SHOCKWAVE™ Adapter 3/4" Vierkant - 1/2" Vierkant, SHOCKWAVE™ Adapter 3/4" Vierkant - 1" Vierkant, SHOCKWAVE™ Universalgelenk 3/4", in Schaumstoffeinlage mit Kunststoffboden 417 x 355 mm			4932493398	4058546482695	632,75 CHF	684,00 CHF
Ersatz-Schaumstoffeinlage mit Kunststoffboden für 3/4" Schlagnüsse Standardlänge. Abmessung 417 x 355 mm.	1	1	4932493395	4058546482664	92,32 CHF	99,80 CHF
Ersatz-Schaumstoffeinlage mit Kunststoffboden für 3/4" Schlagnüsse lang. Abmessung 417 x 355 mm.	1	1	4932493397	4058546482688	92,32 CHF	99,80 CHF

①



②





3/4" SHOCKWAVE™ Schlagnuss - Verlängerungen

Beschreibung	Gesamtlänge (mm)	Inhalt	Bestell-einheit	Artikel-nummer	GTIN	UVP o. MwSt.	UVP inkl. MwSt.
① 3/4" Verlängerung - 175 mm	175	1	1	4932480403	4058546406882	50,51 CHF	54,60 CHF
② 3/4" Verlängerung - 250 mm	250	1	1	4932480404	4058546406899	79,28 CHF	85,70 CHF

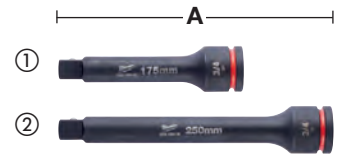

3/4" Schlagnüsse - Adapter

Beschreibung	Gesamtlänge (mm) A	Inhalt	Bestell-einheit	Artikel-nummer	GTIN	UVP o. MwSt.	UVP inkl. MwSt.
① SHOCKWAVE™ Adapter: 3/4" Vierkant - 1/2" Vierkant	56.6	1	1	4932480405	4058546406905	28,95 CHF	31,30 CHF
② SHOCKWAVE™ Adapter: 3/4" Vierkant - 1" Vierkant	63	1	1	4932480406	4058546406912	37,47 CHF	40,50 CHF



3/4" SHOCKWAVE™ Universalgelenk

Beschreibung	Max. Winkel (°)	Inhalt	Bestell-einheit	Artikel-nummer	GTIN	UVP o. MwSt.	UVP inkl. MwSt.
3/4" SHOCKWAVE™ Universalgelenk	25°	1	1	4932480407	4058546406929	83,90 CHF	90,70 CHF



3/4" SHOCKWAVE™ Schlagnüsse - Sicherungsring

Beschreibung	Inhalt	Bestell-einheit	Artikel-nummer	GTIN	UVP o. MwSt.	UVP inkl. MwSt.
3/4" Schlagnüsse - Sicherungsring u. Stift	1	1	4932480450	4058546407353	5,18 CHF	5,60 CHF



SHOCKWAVE IMPACT DUTY™

1" SHOCKWAVE™ Schlagnüsse - Standard-Länge

A (mm)	B (mm)	C (mm)	D (mm)	E (mm)	Für Gewindegröße	Inhalt	Bestell-einheit	Artikel-nummer	GTIN	UVP o. MwSt.	UVP inkl. MwSt.
1" vierkant	27	58	15.8	45.2	M18	1	1	4932480408	4058546406936	39,04 CHF	42,20 CHF
1" vierkant	30	62	16.7	49	M20	1	1	4932480409	4058546406943	40,89 CHF	44,20 CHF
1" vierkant	32	62	18.3	52	M22	1	1	4932480410	4058546406950	40,89 CHF	44,20 CHF
1" vierkant	33	62	19.1	54	-	1	1	4932480411	4058546406967	43,20 CHF	46,70 CHF
1" vierkant	34	62	20	54	-	1	1	4932480412	4058546406974	43,20 CHF	46,70 CHF
1" vierkant	36	65	22.3	55.3	M24	1	1	4932480413	4058546406981	45,14 CHF	48,80 CHF
1" vierkant	38	65	22.3	58	-	1	1	4932480414	4058546406998	55,23 CHF	59,70 CHF
1" vierkant	41	70	24.9	61	M27	1	1	4932480416	4058546407018	51,34 CHF	55,50 CHF
1" vierkant	42	70	25.4	64	-	1	1	4932480417	4058546407025	61,70 CHF	66,70 CHF
1" vierkant	44	75	28.6	68	-	1	1	4932480950	4058546412357	71,88 CHF	77,70 CHF
1" vierkant	46	75	28.6	68	M30	1	1	4932480418	4058546407032	67,72 CHF	73,20 CHF
1" vierkant	50	75	29.8	73	M33	1	1	4932480419	4058546407049	71,88 CHF	77,70 CHF
1" vierkant	55	83	33.6	82	M36	1	1	4932480420	4058546407056	88,53 CHF	95,70 CHF
1" vierkant	60	87	35	86	M39	1	1	4932480421	4058546407063	102,68 CHF	111,00 CHF
1" vierkant	65	90	35	92	M42	1	1	4932480422	4058546407070	134,14 CHF	145,00 CHF
1" vierkant	70	93	35	97	M45	1	1	4932480423	4058546407087	164,66 CHF	178,00 CHF

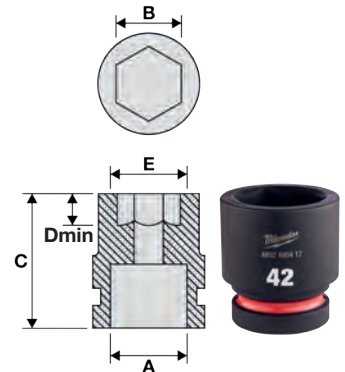

BEFESTIGEN



**GESCHMIEDET
SPEZIALSTAHL
FÜR HOHE
DREHMOMENTE**



46

**GESTANZT
UND FARBBLICH
GEKENNZEICHNETE
GRÖSSEN**



**RUTSCHFEST
SECHSKANT-
GEOMETRIE**



**FARB-
MARKIERUNG**



1" SHOCKWAVE™ Schlagnüsse - lang

A (mm)	B (mm)	C (mm)	D (mm)	E (mm)	Für Gewindegröße	Inhalt	Bestell-einheit	Artikel-nummer	GTIN	UVP o. MwSt.	UVP inkl. MwSt.
1" vierkant	27	92	15.8	45.2	M18	1	1	4932480424	4058546407094	55,50 CHF	60,00 CHF
1" vierkant	30	92	16.7	49	M20	1	1	4932480425	4058546407100	50,42 CHF	54,50 CHF
1" vierkant	32	92	18.3	52	M22	1	1	4932480426	4058546407117	59,57 CHF	64,40 CHF
1" vierkant	33	92	19.1	54	-	1	1	4932480427	4058546407124	59,57 CHF	64,40 CHF
1" vierkant	34	92	20	54	-	1	1	4932480428	4058546407131	61,70 CHF	66,70 CHF
1" vierkant	36	92	22.3	55.3	M24	1	1	4932480429	4058546407148	64,57 CHF	69,80 CHF
1" vierkant	38	92	22.3	58	-	1	1	4932480430	4058546407155	64,57 CHF	69,80 CHF
1" vierkant	39	92	22.8	59	-	1	1	4932480431	4058546407162	83,81 CHF	90,60 CHF
1" vierkant	41	100	24.9	61	M27	1	1	4932480432	4058546407179	71,88 CHF	77,70 CHF
1" vierkant	46	100	28.6	68	M30	1	1	4932480434	4058546407193	82,24 CHF	88,90 CHF
1" vierkant	50	100	28.6	73	M33	1	1	4932480435	4058546407209	102,68 CHF	111,00 CHF
1" vierkant	55	100	33.6	82	M36	1	1	4932480436	4058546407216	139,69 CHF	151,00 CHF
1" vierkant	60	120	35	86	M39	1	1	4932480437	4058546407223	162,81 CHF	176,00 CHF
1" vierkant	65	125	35	92	M42	1	1	4932480438	4058546407230	204,44 CHF	221,00 CHF

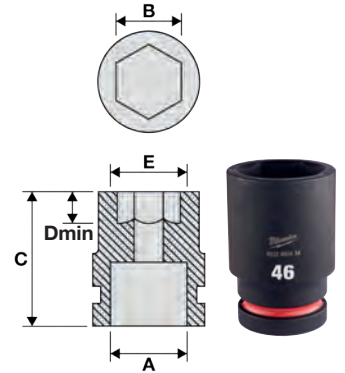

1" SHOCKWAVE™ Schlagnuss - Verlängerungen

Beschreibung	Gesamtlänge (mm)	Inhalt	Bestell-einheit	Artikel-nummer	GTIN	UVP o. MwSt.	UVP inkl. MwSt.
① 1" Verlängerung - 175 mm	175	1	1	4932480440	4058546407254	76,13 CHF	82,30 CHF
② 1" Verlängerung - 250 mm	250	1	1	4932480441	4058546407261	117,48 CHF	127,00 CHF

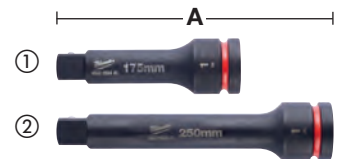

1" Schlagnüsse - Adapter

Beschreibung	Gesamtlänge (mm)	Inhalt	Bestell-einheit	Artikel-nummer	GTIN	UVP o. MwSt.	UVP inkl. MwSt.
SHOCKWAVE™ Adapter: 1" Vierkant - 3/4" Vierkant	70	1	1	4932480442	4058546407278	53,28 CHF	57,60 CHF



1" SHOCKWAVE™ Schlagnüsse - Universalgelenk

Beschreibung	Max. Winkel (°)	Inhalt	Bestell-einheit	Artikel-nummer	GTIN	UVP o. MwSt.	UVP inkl. MwSt.
1" SHOCKWAVE™ Universalgelenk	25°	1	1	4932480443	4058546407285	91,77 CHF	99,20 CHF



SHOCKWAVE IMPACT DUTY TM

1" SHOCKWAVE™ Schlagnüsse - Sicherungsringe

Beschreibung	Inhalt	Bestell-einheit	Artikel-nummer	GTIN	UVP o. MwSt.	UVP inkl. MwSt.
1" Sicherungsring u. Stift für Schlagnüsse 27 - 44 mm	1	1	4932480451	4058546407360	5,18 CHF	5,60 CHF
1" Sicherungsring u. Stift für Schlagnüsse 46 - 70 mm	1	1	4932480452	4058546407377	5,18 CHF	5,60 CHF



Schlagnüsse - Schienen & Ersatzclips

Flexibel austauschbare Schienen und Clips zur individuellen Ausbewahrung von 1/4", 3/8" und 1/2" Schlagnüssen.

Passend für Schlagnüsse in Standard-Länge sowie langer Ausführung, abnehmbare Endkappen zum leichten Entfernen der Clips.

Clip mit Metallkugelarretierung für sicheren Halt der Schlagnüsse.

Kompatibel mit Schlagnüssen und Steckschlüsseinsätzen.

Lochung auf Vorder- und Rückseite zur leichten Befestigung.



Beschreibung	Länge (mm)	Inhalt	Bestell-einheit	Artikel-nummer	GTIN	UVP o. MwSt.	UVP inkl. MwSt.
Schiene für 1/4" Schlagnüsse	350	1	1	4932480444	4058546407292	9,81 CHF	10,60 CHF
Ersatzclips für 1/4" Schlagnuss-Schiene - 10 Stück	-	10	1	4932480445	4058546407308	3,56 CHF	3,85 CHF
Schiene für 3/8" Schlagnüsse	350	1	1	4932480446	4058546407315	11,10 CHF	12,00 CHF
Ersatzclips für 3/8" Schlagnuss-Schiene - 10 Stück	-	10	1	4932480447	4058546407322	4,86 CHF	5,25 CHF
Schiene für 1/2" Schlagnüsse	350	1	1	4932480448	4058546407339	12,35 CHF	13,35 CHF
Ersatzclips für 1/2" Schlagnuss-Schiene - 10 Stück	-	10	1	4932480449	4058546407346	6,11 CHF	6,60 CHF



1 SERVICEKLASSE
INNENBEREICH



2 SERVICEKLASSE
BEDINGT IM
AUSSENBEREICH



3 SERVICEKLASSE
AUSSENBEREICH



1 SERVICEKLASSE
INNENBEREICH



2 SERVICEKLASSE
BEDINGT IM
AUSSENBEREICH



3 SERVICEKLASSE
AUSSENBEREICH

NÄGEL & KLAMMERN

SEIEN SIE GERÜSTET FÜR PROJEKTE
IM HOLZKONSTRUKTIONSBAU MIT
PROFESSIONELLEM ZUBEHÖR VON
MILWAUKEE®

FINDEN SIE DIE
PASSENDEN
NÄGEL FÜR IHR
GERÄT



Stauchkopfnägel, 18 GA, dünner Stiftkopf

NEU

Passend für MILWAUKEE® M18 FN18GS Akku-Nagler
Streifennägel



Drahtstärke	Abmessungen (mm)	Gesamtlänge (mm)	Magazinwinkel (°)	Serviceklasse	Material	Inhalt	Bestell-einheit	Artikel-nummer	GTIN	UVP o. MwSt.	UVP inkl. MwSt.
18	1.05 x 1.25	16	0°	1	Harzbeschichtet. Verzinkt.	10.000	1	4932492549	4058546419165	32,47 CHF	35,10 CHF
18	1.05 x 1.25	19	0°	1	Harzbeschichtet. Verzinkt.	10.000	1	4932492550	4058546419172	35,43 CHF	38,30 CHF
18	1.05 x 1.25	25	0°	1	Harzbeschichtet. Verzinkt.	5.000	1	4932492551	4058546419189	20,91 CHF	22,60 CHF
① 18	1.05 x 1.25	30	0°	1	Harzbeschichtet. Verzinkt.	5.000	1	4932492552	4058546419196	23,91 CHF	25,85 CHF
18	1.05 x 1.25	32	0°	1	Harzbeschichtet. Verzinkt.	5.000	1	4932492553	4058546419202	25,21 CHF	27,25 CHF
18	1.05 x 1.25	40	0°	1	Harzbeschichtet. Verzinkt.	5.000	1	4932492554	4058546419219	28,21 CHF	30,50 CHF
18	1.05 x 1.25	45	0°	1	Harzbeschichtet. Verzinkt.	5.000	1	4932492555	4058546419226	29,88 CHF	32,30 CHF
18	1.05 x 1.25	50	0°	1	Harzbeschichtet. Verzinkt.	5.000	1	4932492556	4058546419233	31,45 CHF	34,00 CHF
18	1.05 x 1.25	16	0°	3	Edelstahl / Rostfrei	10.000	1	4932492557	4058546419240	109,16 CHF	118,00 CHF
18	1.05 x 1.25	19	0°	3	Edelstahl / Rostfrei	10.000	1	4932492558	4058546419257	127,66 CHF	138,00 CHF
18	1.05 x 1.25	25	0°	3	Edelstahl / Rostfrei	5.000	1	4932492559	4058546419264	72,90 CHF	78,80 CHF
② 18	1.05 x 1.25	30	0°	3	Edelstahl / Rostfrei	5.000	1	4932492560	4058546419271	86,31 CHF	93,30 CHF
18	1.05 x 1.25	32	0°	3	Edelstahl / Rostfrei	5.000	1	4932492561	4058546419288	101,76 CHF	110,00 CHF
18	1.05 x 1.25	40	0°	3	Edelstahl / Rostfrei	5.000	1	4932492562	4058546419295	111,01 CHF	120,00 CHF
18	1.05 x 1.25	45	0°	3	Edelstahl / Rostfrei	5.000	1	4932492563	4058546419301	123,03 CHF	133,00 CHF
18	1.05 x 1.25	50	0°	3	Edelstahl / Rostfrei	5.000	1	4932492564	4058546419318	133,21 CHF	144,00 CHF

Stiftnägel, 15 GA, D-Kopf

NEU

Passend für MILWAUKEE® M18 CN15GA, M18FN15GA Akku-Nagler
Streifennägel mit 34° Neigung

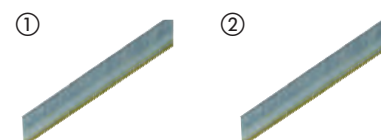

Drahtstärke	Abmessungen (mm)	Gesamtlänge (mm)	Magazinwinkel (°)	Serviceklasse	Material	Inhalt	Bestell-einheit	Artikel-nummer	GTIN	UVP o. MwSt.	UVP inkl. MwSt.
15	1.8	32	34°	1	Verzinkt	4.000	1	4932492574	4058546419417	87,23 CHF	94,30 CHF
15	1.8	38	34°	1	Verzinkt	2.500	1	4932492575	4058546419424	59,11 CHF	63,90 CHF
① 15	1.8	44	34°	1	Verzinkt	2.500	1	4932492576	4058546419431	64,38 CHF	69,60 CHF
15	1.8	50	34°	1	Verzinkt	2.500	1	4932492577	4058546419448	69,66 CHF	75,30 CHF
15	1.8	63	34°	1	Verzinkt	2.200	1	4932492578	4058546419455	75,12 CHF	81,20 CHF
15	1.8	38	34°	3	Edelstahl / Rostfrei	2.500	1	4932492579	4058546419462	148,94 CHF	161,00 CHF
② 15	1.8	50	34°	3	Edelstahl / Rostfrei	2.500	1	4932492580	4058546419479	175,76 CHF	190,00 CHF
15	1.8	63	34°	3	Edelstahl / Rostfrei	2.200	1	4932492581	4058546419486	184,09 CHF	199,00 CHF

Stauchkopfnägel, 16 GA, dünner Stiftkopf

NEU

Passend für MILWAUKEE® M18 CN16GA & M18 FN16GA Akku-Nagler
Streifennägel mit 32° Neigung



Drahtstärke	Abmessungen (mm)	Gesamtlänge (mm)	Magazinwinkel (°)	Serviceklasse	Material	Inhalt	Bestell-einheit	Artikel-nummer	GTIN	UVP o. MwSt.	UVP inkl. MwSt.
16	1.35 x 1.61	32	20°	1	Verzinkt	2.000	1	4932492582	4058546419493	33,95 CHF	36,70 CHF
16	1.35 x 1.61	38	20°	1	Verzinkt	2.000	1	4932492583	4058546419509	36,82 CHF	39,80 CHF
16	1.35 x 1.61	45	20°	1	Verzinkt	2.000	1	4932492584	4058546419516	39,59 CHF	42,80 CHF
16	1.35 x 1.61	50	20°	1	Verzinkt	2.000	1	4932492585	4058546419523	42,55 CHF	46,00 CHF
16	1.35 x 1.61	64	20°	1	Verzinkt	2.000	1	4932492586	4058546419530	45,51 CHF	49,20 CHF

BEFESTIGEN

Nägel, 20°, Rundkopf

NEU

Passend für MILWAUKEE® M18 FFN21 Akku-Nagler
Streifennägel mit 20° Neigung

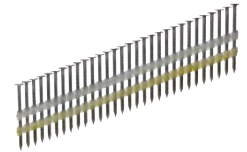

Schaftdurchmesser (mm)	Gesamtlänge (mm)	Magazinwinkel (°)	Serviceklasse	Material	Inhalt	Bestell-einheit	Artikel-nummer	GTIN	UVP o. MwSt.	UVP inkl. MwSt.
2.8	65	20°	1	Ringschaft, blank	2.000	1	4932492587	4058546419547	66,88 CHF	72,30 CHF
2.8	75	20°	1	Ringschaft, blank	2.000	1	4932492588	4058546419554	72,90 CHF	78,80 CHF
3.1	80	20°	1	Ringschaft, blank	1.750	1	4932492589	4058546419561	73,91 CHF	79,90 CHF
3.1	90	20°	1	Ringschaft, blank	1.750	1	4932492590	4058546419578	83,44 CHF	90,20 CHF
2.8	65	20°	2	Ringschaft, verzinkt	2.000	1	4932492591	4058546419585	103,61 CHF	112,00 CHF
3.1	75	20°	2	Ringschaft, verzinkt	1.750	1	4932492592	4058546419592	101,76 CHF	110,00 CHF
3.1	80	20°	2	Ringschaft, verzinkt	1.750	1	4932492593	4058546419608	108,23 CHF	117,00 CHF
3.1	90	20°	2	Ringschaft, verzinkt	1.750	1	4932492594	4058546419615	117,48 CHF	127,00 CHF

Nägel, 34°, D-Kopf

NEU

Passend für MILWAUKEE® M18 FFN Akku-Nagler
Streifennägel mit 34° Neigung

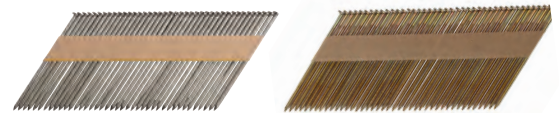

Schaftdurchmesser (mm)	Gesamtlänge (mm)	Magazinwinkel (°)	Serviceklasse	Material	Inhalt	Bestell-einheit	Artikel-nummer	GTIN	UVP o. MwSt.	UVP inkl. MwSt.
2.8	50	34°	1	Glattschaft, blank	2.200	1	4932492595	4058546419622	67,81 CHF	73,30 CHF
2.8	63	34°	1	Glattschaft, blank	2.200	1	4932492596	4058546419639	80,20 CHF	86,70 CHF
2.8	75	34°	1	Glattschaft, blank	2.200	1	4932492597	4058546419646	87,60 CHF	94,70 CHF
3.1	90	34°	1	Glattschaft, blank	2.200	1	4932492598	4058546419653	113,78 CHF	123,00 CHF
2.8	50	34°	1	Ringschaft, blank	2.200	1	4932492599	4058546419660	67,81 CHF	73,30 CHF
2.8	63	34°	1	Ringschaft, blank	2.200	1	4932492600	4058546419677	80,20 CHF	86,70 CHF
2.8	70	34°	1	Ringschaft, blank	2.200	1	4932492601	4058546419684	84,00 CHF	90,80 CHF
2.8	75	34°	1	Ringschaft, blank	2.200	1	4932492602	4058546419691	87,60 CHF	94,70 CHF
2.8	80	34°	1	Ringschaft, blank	2.200	1	4932492603	4058546419707	90,10 CHF	97,40 CHF
3.1	90	34°	1	Ringschaft, blank	2.200	1	4932492604	4058546419714	111,01 CHF	120,00 CHF
3.1	90	34°	2	Glattschaft, verzinkt	2.200	1	4932492605	4058546419721	136,91 CHF	148,00 CHF
2.8	50	34°	2	Ringschaft, verzinkt	2.200	1	4932492606	4058546419738	80,39 CHF	86,90 CHF
2.8	63	34°	2	Ringschaft, verzinkt	2.200	1	4932492607	4058546419745	91,58 CHF	99,00 CHF
2.8	75	34°	2	Ringschaft, verzinkt	2.200	1	4932492608	4058546419752	106,38 CHF	115,00 CHF
3.1	63	34°	2	Ringschaft, verzinkt	2.200	1	4932492609	4058546419769	112,86 CHF	122,00 CHF
3.1	75	34°	2	Ringschaft, verzinkt	2.200	1	4932492610	4058546419776	129,51 CHF	140,00 CHF
3.1	80	34°	2	Ringschaft, verzinkt	2.200	1	4932492611	4058546419783	131,36 CHF	142,00 CHF
3.1	90	34°	2	Ringschaft, verzinkt	2.200	1	4932492612	4058546419790	136,91 CHF	148,00 CHF
2.8	50	34°	3	Ringschaft, feuerverzinkt	2.200	1	4932492613	4058546419806	118,41 CHF	128,00 CHF
2.8	65	34°	3	Ringschaft, feuerverzinkt	2.200	1	4932492614	4058546419813	141,54 CHF	153,00 CHF
3.1	90	34°	3	Ringschaft, feuerverzinkt	2.200	1	4932492615	4058546419820	203,52 CHF	220,00 CHF

Erweiterungsmagazin für M18 FUEL[™] Nagler

Beschreibung	Inhalt	Bestell-einheit	Artikel-nummer	GTIN	UVP o. MwSt.	UVP inkl. MwSt.
Erweiterungsmagazin für M18 FUEL [™] Nagler	1	1	4932471605	4058546295042	91,58 CHF	99,00 CHF



Klammern

NEU

Klammern passen für MILWAUKEE® M12BST bzw. M18FNCS18GS.

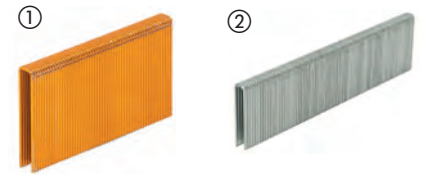

Typ	Breite (mm)	Abmessungen (mm)	Gesamtlänge (mm)	Serviceklasse	Material	Inhalt	Bestell-einheit	Artikel-nummer	GTIN	UVP o. MwSt.	UVP inkl. MwSt.
① Flachdraht-Klammern für M12BST	10.6	0.5 x 1.25	6	1	Verzinkt	1.400	1	4932492565	4058546419325	4,39 CHF	4,75 CHF
	10.6	0.5 x 1.25	6	1	Verzinkt	5.000	1	4932492570	4058546419370	12,58 CHF	13,60 CHF
	10.6	0.5 x 1.25	8	1	Verzinkt	1.000	1	4932492566	4058546419332	4,02 CHF	4,35 CHF
	10.6	0.5 x 1.25	8	1	Verzinkt	5.000	1	4932492571	4058546419387	16,19 CHF	17,50 CHF
	10.6	0.5 x 1.25	10	1	Verzinkt	900	1	4932492567	4058546419349	4,72 CHF	5,10 CHF
	10.6	0.5 x 1.25	10	1	Verzinkt	5.000	1	4932492572	4058546419394	21,05 CHF	22,75 CHF
	10.6	0.5 x 1.25	12	1	Verzinkt	750	1	4932492568	4058546419356	2,78 CHF	3,00 CHF
	10.6	0.5 x 1.25	14	1	Verzinkt	600	1	4932492569	4058546419363	2,87 CHF	3,10 CHF
	10.6	0.5 x 1.25	14	1	Verzinkt	5.000	1	4932492573	4058546419400	19,20 CHF	20,75 CHF
② Flachdraht-Klammern für M18FNCS18GS	5.7	1.05 x 1.25	15	1	Harzbeschichtet / Verzinkt	7.200	1	4932492616	4058546419837	31,54 CHF	34,10 CHF
	5.7	1.05 x 1.25	20	1	Harzbeschichtet / Verzinkt	6.000	1	4932492617	4058546419844	32,19 CHF	34,80 CHF
	5.7	1.05 x 1.25	25	1	Harzbeschichtet / Verzinkt	4.400	1	4932492618	4058546419851	29,60 CHF	32,00 CHF
	5.7	1.05 x 1.25	30	1	Harzbeschichtet / Verzinkt	4.200	1	4932492619	4058546419868	35,34 CHF	38,20 CHF
	5.7	1.05 x 1.25	32	1	Harzbeschichtet / Verzinkt	3.600	1	4932492620	4058546419875	31,91 CHF	34,50 CHF
	5.7	1.05 x 1.25	35	1	Harzbeschichtet / Verzinkt	3.600	1	4932492621	4058546419882	34,51 CHF	37,30 CHF
	5.7	1.05 x 1.25	36	1	Harzbeschichtet / Verzinkt	3.600	1	4932492622	4058546419899	34,23 CHF	37,00 CHF
	5.7	1.05 x 1.25	38	1	Harzbeschichtet / Verzinkt	2.600	1	4932492623	4058546419905	28,12 CHF	30,40 CHF
	5.7	1.05 x 1.25	25	3	Edelstahl / Harzbeschichtet	4.400	1	4932492624	4058546419912	80,39 CHF	86,90 CHF
	5.7	1.05 x 1.25	35	3	Edelstahl / Harzbeschichtet	3.600	1	4932492625	4058546419929	91,86 CHF	99,30 CHF
	5.7	1.05 x 1.25	38	3	Edelstahl / Harzbeschichtet	2.600	1	4932492626	4058546419936	78,35 CHF	84,70 CHF

BEFESTIGEN

Zaun-Klammern

NEU

Klammern für MILWAUKEE® M18FFUS.

Für alle Arten von Drahteinzäunung, die an Holz angebracht werden, z. B. Tiereinzäunung, Maschinen-/Netz-/Stacheldrahtzaun und Draht mit hoher Zugfestigkeit.

Feuerverzinkungsschicht für einen überragenden Korrosionsschutz.

4 mm dicker Stahldraht für eine lange Standzeit für Anwendungen im Freien.



Gesamtlänge (mm)	Breite (mm)	Serviceklasse	Inhalt	Bestell-einheit	Artikel-nummer	GTIN	UVP o. MwSt.	UVP inkl. MwSt.
40	20	3	960	1	4932480358	4058546406431	87,23 CHF	94,30 CHF
45	20	3	960	1	4932480359	4058546406448	87,23 CHF	94,30 CHF
50	20	3	960	1	4932480360	4058546406455	87,23 CHF	94,30 CHF

Heftklammern für Elektrokabel

NEU

Kabelklammern für MILWAUKEE® M12 BCST

19 mm breite, 25 mm lange Klammern zur Befestigung aller Arten Elektro-/Datenkabel in Holzbalken und -konstruktionen. Nicht geeignet zur Befestigung in Beton.

Flachdrahtklammern mit Kunststoffsteg auf der Innenseite zur sicheren Befestigung von Elektrokabeln.

Geeignet für den Einsatz im Innenbereich.



Gesamtlänge (mm)	Breite (mm)	Serviceklasse	Inhalt	Bestell-einheit	Artikel-nummer	GTIN	UVP o. MwSt.	UVP inkl. MwSt.
25	19	1	600	1	4932479628	4058546374228	23,13 CHF	25,00 CHF



SAWZALL™

AUSWAHLHILFE FÜR DAS RICHTIGE BLATT

1. Identifizieren Sie das zu schneidende Material in der folgenden Übersicht.
2. Folgen Sie der Reihe, um die beste / kompatibelste Leistung zu finden.

**BESTE
LEISTUNG**

**GUTE
LEISTUNG**



ABBRUCH SÄBELSÄGEBLÄTTER

AX™ HM-bestückt



AX™



THIN KERF



METALL SÄBELSÄGEBLÄTTER

TORCH™ NITRUS HM-bestückt



TORCH™ HM-bestückt



TORCH™



THIN KERF



UNIVERSAL SÄBELSÄGEBLÄTTER

WRECKER™ HM-bestückt



WRECKER™



Art. Nr. 48005092



Art. Nr. 48005293



Art. Nr. 48005093



HOLZ SÄBELSÄGEBLÄTTER

Art. Nr. 48001075



Art. Nr. 48001077













Art. Nr. 48001079



SPEZIALANWENDUNGEN

DIAMANT-BESTÜCKT



ZÄHNE PRO ZOLL	BLATTSTÄRKE (MM)	 STARKES METALL > 4 MM	 MITTELSTARKES METALL 1,5-4 MM	 DÜNNES METALL 0,5-3 MM	 EDELSTAHL	 GUSSEISEN	 NE-METALLE (CU/AL)	 HOLZ	 GRÜNHOLZ	 HOLZ MIT NÄGELN UND SCHRAUBEN	 PALETTEN	 PVC-Rohr
5	1,27							■		■		
5	1,27							■		■		
5	1,27							■		■		
8	1,27	■	■		■	■	■					
8	1,27	■	■		■	■	■					
10	1,10	schneller/ rauer	schneller/ rauer									
14	1,10	↑ ↓	↑ ↓	■	■	■	■					
18	1,10	langsamer/ glatter	langsamer/ glatter	■	■	■	■					
14	0,90	schneller/ rauer	schneller/ rauer	■	■	■	■					■
18	0,90	↑ ↓	↑ ↓	■	■	■	■					■
25	0,90	langsamer/ glatter	langsamer/ glatter	■	■	■	■					■
6	1,27	■	■			■	■				■	
7/11	1,60	■	■				■				■	
10	0,90	■	■				■					
10/14	0,90	■	■				■			■	■	■
8/12	1,27	■	■				■			■	■	■
4,2	1,27							■	■			
5,5/6	1,27							■	■			
8,5	1,27							■				
	1,10					■						



Nothing but **HEAVY DUTY.**[™]

NEU

NITRUS CARBIDE[™]

TORCH[™]
NITRUS CARBIDE

**FÜR HÄRTESTE
ANWENDUNGEN**

The TORCH[™] mit NITRUS CARBIDE[™] ist die neue Generation der Hartmetall-Technologie und ist ideal für Gusseisen und weitere dicke Metalle. Das Blatt bietet eine bis zu 3 x längere Standzeit im Vergleich zu Standard HM-bestückten Säbelsägeblättern.

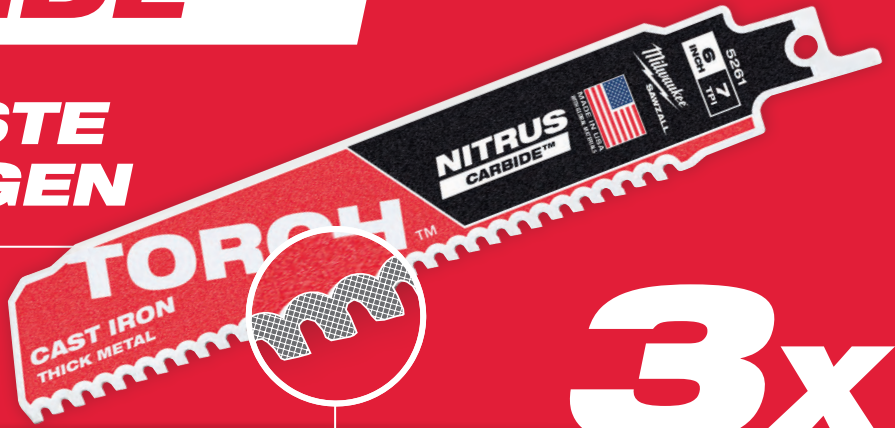

3x

LÄNGERE LEBENSDAUER*

*Im Vergleich zu Standard-Hartmetall-Sägeblättern in Gusseisen

HARTMETALL-TECHNOLOGIE LÄNGERE STANDZEIT. MEHR SCHNITTE. SCHNELLERER SÄGEFortsCHRITT.



THE
TORCH[™]
CARBIDE TEETH



AX[™]
CARBIDE TEETH



THE
WRECKER[™]
CARBIDE TEETH

x50
LÄNGERE
STANDZEIT

Bis zu 50 x längere Standzeit als Standard-Bi-Metall-Sägeblätter

BIS ZU
1000
SCHNITTE
MEHR

AX HM-bestückte Säbelsägeblätter sind optimiert für Akku-Säbelsägen für bis zu 25 % mehr Schnitte je Akkuladung

x2
SCHNELLERE
SCHNITTE

Bis zu 2 x schnellere Schnitte als Standard-Bi-Metall-Sägeblätter

Metall: Heavy-Duty TORCH™ mit NITRUS™ HM-Bestückung

TORCH™ Säbelsägeblätter mit NITRUS CARBIDE™ Verzahnung sind die neue Generation der Hartmetall-Technologie.

Diese spezielle Hartmetall-NITRUS-Mischung ist entwickelt für eine 3 x längere Standzeit im Vergleich zu bisherigen HM-bestückten Säbelsägeblättern.

Konstruiert mit einer 8-TPI-Verzahnung für schnellen Start und saubere Schnitte, großen Zahnzwischenräumen für schnelles Freischneiden und einer einzigartigen Hartmetallmischung sind die TORCH™ Säbelsägeblätter mit NITRUS CARBIDE™ Technologie überragend in der Standzeit und Schnittgeschwindigkeit in Gusseisen /SML-Rohr und anderen dickeren Metallen.

1,27 mm dickes Blatt für präzise gerade Schnitte.

25 mm hohes Blatt für höhere Standzeit und geringere Vibrationen.

Ideale Schnittleistung in allen dicken Metallen und vor allem in gusseisernen Abfluss-, Abwasser- und Entwässerungsrohren.



Scannen Sie den QR-Code, um zum Video zu gelangen.

Blattlänge (mm)	Zahnteilung (mm)	Zähne pro Zoll	Ref.Nr.							Inhalt	Bestell-einheit	Artikel-nummer	GTIN	UVP o. MwSt.	UVP inkl. MwSt.
150	3.2	8	-	5 - 13	Ø 10 - 100	5 - 13	Ø 10 - 100	5 - 13	Ja	1	1	48005261	045242569694	42,74 CHF	46,20 CHF
										5	1	48005561	045242569717	194,26 CHF	210,00 CHF
230	3.2	8	-	5 - 13	Ø 10 - 175	5 - 13	Ø 10 - 175	5 - 13	Ja	1	1	48005262	045242569724	56,89 CHF	61,50 CHF
										5	1	48005562	045242569748	256,24 CHF	277,00 CHF
300	3.2	8	-	5 - 13	Ø 10 - 250	5 - 13	Ø 10 - 250	5 - 13	Ja	1	1	48005263	045242569755	72,25 CHF	78,10 CHF
										5	1	48005563	045242569779	324,70 CHF	351,00 CHF

Metall: Heavy-Duty TORCH™ Säbelsägeblätter mit HM-Bestückung

HM-bestückte Zähne für eine längere Standzeit in dickerem Metall. Bis zu 50 x längere Standzeit verglichen mit Standard-Bi-Metall-Sägeblättern

1,27 mm dickes Blatt für präzise gerade Schnitte

25 mm hohes Blatt für höhere Stabilität und geringere Vibrationen

Ideal zum Schneiden von Gussrohren oder für alle dickwandigen Metallabbrucharbeiten



Blattlänge (mm)	Zahnteilung (mm)	Zähne pro Zoll	Ref.Nr.							Inhalt	Bestell-einheit	Artikel-nummer	GTIN	UVP o. MwSt.	UVP inkl. MwSt.
150	3.2	8	-	5 - 13	Ø 10 - 175	5 - 13	Ø 10 - 100	5 - 13	Ja	1	1	48005201	045242521036	33,40 CHF	36,10 CHF
										5	1	48005501	045242520862	149,86 CHF	162,00 CHF
230	3.2	8	-	5 - 13	Ø 10 - 175	5 - 13	Ø 10 - 175	5 - 13	Ja	1	1	48005202	045242520787	40,33 CHF	43,60 CHF
										5	1	48005502	045242520879	181,31 CHF	196,00 CHF
300	3.2	8	-	5 - 13	Ø 10 - 175	5 - 13	Ø 10 - 250	5 - 13	Ja	1	1	48005203	045242520794	54,58 CHF	59,00 CHF
										5	1	48005503	045242520886	245,14 CHF	265,00 CHF

Metall: THE TORCH[™] Heavy-Duty Sägeblätter



DOUBLE DUTY UPGRADE[™]



Robustes 25 mm starkes Blatt für präzise Schnitte. 25 mm hohes Blatt für höhere Stabilität und geringere Vibrationen. Optimierte Zahngeometrie und Bi-Metall-Qualität mit 8 % Kobalt sorgen für eine bessere Schnittgeschwindigkeit und längere Standzeit.







Prägung an der Aufnahme stärkt das Blatt am schwächsten Punkt für geringere Bruchgefahr.



Eingearbeitete Wabenstruktur verhindert ein Verbiegen oder Brechen – für längere Standzeit.



Metal: THE TORCH™ Heavy-Duty Sägeblätter

Blattlänge (mm)	Zahnteilung (mm)	Zähne pro Zoll	Ref.Nr.						Inhalt	Bestell-einheit	Artikel-nummer	GTIN	UVP o. MwSt.	UVP o. MwSt.
150	1.4	18	-	2 - 8	Ø 10 - 100	2 - 8	2 - 4	Ja	5	1	48005784	045242083084	32,65 CHF	35,30 CHF
									25	1	48008784	045242082407	149,86 CHF	162,00 CHF
230	1.4	18	-	2 - 8	Ø 10 - 160	2 - 8	2 - 4	Ja	5	1	48005788	045242083091	41,72 CHF	45,10 CHF
									25	1	48008788	045242082421	194,26 CHF	210,00 CHF
300	1.4	18	-	2 - 8	Ø 10 - 180	2 - 8	2 - 4	Ja	5	1	48005789	045242083107	48,20 CHF	52,10 CHF
									25	1	48008789	045242082438	221,09 CHF	239,00 CHF
150	1.8	14	-	3 - 10	Ø 10 - 100	3 - 10	3 - 7	Ja	5	1	48005782	045242083060	33,02 CHF	35,70 CHF
									25	1	48008782	045242082391	151,71 CHF	164,00 CHF
230	1.8	14	-	3 - 10	Ø 10 - 160	3 - 10	3 - 7	Ja	5	1	48005787	045242083077	41,26 CHF	44,60 CHF
									25	1	48008787	045242082414	194,26 CHF	210,00 CHF
150	2.5	10	-	4 - 10	Ø 10 - 100	4 - 10	4 - 10	Ja	5	1	48005712	045242083039	33,02 CHF	35,70 CHF
									25	1	48008712	045242082377	151,71 CHF	164,00 CHF
230	2.5	10	-	4 - 10	Ø 10 - 160	4 - 10	4 - 10	Ja	5	1	48005713	045242083046	41,44 CHF	44,80 CHF
									25	1	48008713	045242082384	194,26 CHF	210,00 CHF
300	2.5	10	-	4 - 10	Ø 10 - 180	4 - 10	4 - 10	Ja	5	1	48005714	04524222810	47,92 CHF	51,80 CHF

Metall: THIN KERF Säbelsägeblätter

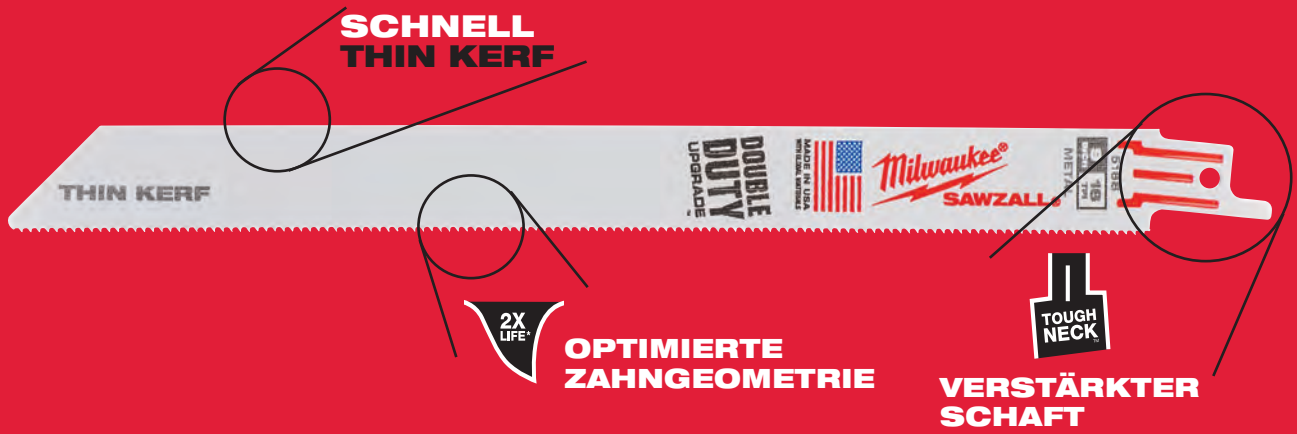

DOUBLE DUTY UPGRADE



Optimierte Zahngeometrie und Bi-Metall-Qualität mit 8 % Kobalt sorgen für eine bessere Schnittgeschwindigkeit und längere Standzeit.



















Prägung an der Aufnahme stärkt das Blatt am schwächsten Punkt für geringere Bruchgefahr.

THIN KERF

0,9 mm dünnes Sägeblatt optimal für schnelle und flexible Schnitte.

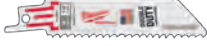

Metal: THIN KERF Säbelsägeblätter

Blattlänge (mm)	Zahnteilung (mm)	Zähne pro Zoll	Ref.Nr.								Inhalt	Bestell-einheit	Artikel-nummer	GTIN	UVP o. MwSt.	UVP o. MwSt.	
	100	1	24	S522AF	0.5 - 3	0.5 - 3	Ø 8 - 50	0.5 - 3	0.5 - 3	Nein	Nein	5	1	48005185	045242082865	22,43 CHF	24,25 CHF
	150	1	24	S922AF	0.5 - 3	0.5 - 3	Ø 8 - 100	0.5 - 3	0.5 - 3	Nein	Nein	5	1	48005186	045242082872	24,75 CHF	26,75 CHF
	100	1.4	18	S522EF	1.5 - 4	1.5 - 4	Ø 10 - 50	1.5 - 4	1.5 - 4	Nein	Nein	5	1	48005183	045242082841	21,60 CHF	23,35 CHF
	150	1.4	18	S922EF	1.5 - 4	1.5 - 4	Ø 10 - 100	1.5 - 4	1.5 - 4	Nein	Nein	5	1	48005184	045242082858	24,98 CHF	27,00 CHF
												50	1	48016184	045242084739	224,79 CHF	243,00 CHF
	230	1.4	18	S1122EF	1.5 - 4	1.5 - 4	Ø 10 - 100	1.5 - 4	1.5 - 4	Nein	Nein	5	1	48005188	045242082896	34,04 CHF	36,80 CHF
												50	1	48016188	045242084876	307,12 CHF	332,00 CHF
	300	1.4	18	-	1.5 - 4	1.5 - 4	Ø 10 - 180	1.5 - 4	1.5 - 4	Nein	Ja	5	1	48005189	045242082902	42,65 CHF	46,10 CHF
												50	1	48016189	045242084883	383,90 CHF	415,00 CHF
	90	1.8	14	S422BF	1.5 - 6	1.5 - 6	-	1.5 - 4	-	Ja	Nein	5	1	48005162	045242082803	23,22 CHF	25,10 CHF
	100	1.8	14	S522BF	3 - 10	-	Ø 10 - 50	3 - 10	2 - 4	Nein	Nein	5	1	48005181	045242082827	21,74 CHF	23,50 CHF
	150	1.8	14	S922BF	3 - 10	-	Ø 10 - 100	3 - 10	2 - 4	Nein	Nein	5	1	48005182	045242082834	24,84 CHF	26,85 CHF
												50	1	48016182	045242084722	223,87 CHF	242,00 CHF
	230	1.8	14	S1122BF	3 - 10	-	Ø 10 - 160	3 - 10	2 - 4	Nein	Nein	5	1	48005187	045242082889	34,04 CHF	36,80 CHF
												50	1	48016187	045242084869	307,12 CHF	332,00 CHF



Holz mit Nägeln: Heavy Duty AX™ HM- bestückte Säbelsägeblätter



Bis zu 50 x längere Standzeit verglichen mit Standard-Bi-Metall-Säbelsägeblättern. HM-bestückte Zähne machen das Sägeblatt standfest und extrem haltbar in härtesten Anwendungen. Durchtrennt gehärtete Schrauben und Stahlelemente.

Bis zu 2 x schneller als Standard-Bi-Metall-Säbelsägeblätter: Aggressive 5-TPI-Verzahnung ermöglicht schnelle Schnitte in Holz mit Nägeln sowie einer Vielzahl von Konstruktionsmaterialien (Holz/Nägeln/Bolzen/Schrauben/Gusseisen/Asphalt/Dachschindeln).

Bis zu 25 % mehr Schnitte je Akkuladung als mit Standard-Bi-Metall-Säbelsägeblättern. Optimierte für den Einsatz mit Akku-Säbelsägen.

FANG TIP™ Eintauchspitze für schnelle Tauchschnitte.

NAIL GUARD™ Spantiefenbegrenzer schützt die Verzahnung bei Nageltreffern und erhöht die Standzeit.

Abgeschrägte Blattform: ideal für Tauchschnitte und Schnitte in beengten Platzverhältnissen.

1,27 mm dickes Blatt für höhere Stabilität und gerade Schnitte.

25 mm hohes Blatt für höhere Stabilität und geringere Vibrationen.

Ideal zum Schneiden von Holz mit Nägeln oder Bolzen



Blattlänge (mm)	Zahnteilung (mm)	Zähne pro Zoll	Ref.Nr.							Inhalt	Bestell-einheit	Artikel-nummer	GTIN	UVP o. MwSt.	UVP inkl. MwSt.
150	5	5	-	10 - 100	10 - 100	Ø 10 - 100	Ja	Ja	Ja	1	1	48005221	045242483716	29,60 CHF	32,00 CHF
											5	1	48005521	045242521104	133,21 CHF
230	5	5	-	10 - 175	10 - 175	Ø 10 - 175	Ja	Ja	Ja	1	1	48005226	045242483723	37,56 CHF	40,60 CHF
											5	1	48005526	045242521111	169,29 CHF
300	5	5	-	10 - 250	10 - 250	Ø 10 - 250	Ja	Ja	Ja	1	1	48005227	045242483730	44,50 CHF	48,10 CHF
											5	1	48005527	045242521128	199,81 CHF

Holz mit Nägeln: Heavy-Duty AX™ Abbruchsägeblätter

THE AX™

FANG TIP™ Eintauchspitze für schnelle Tauchschnitte.
 NAIL GUARD™ Spantiefenbegrenzer schützt die Verzahnung bei Nageltreffern und erhöht die Standzeit.
 Extrem stark: 1,27 mm Blattdicke und 25 mm Höhe machen das Sägeblatt extrem robust und standfest.
 Ideal für Demontageschnitte in Holz mit Nägeln.
 Schnell: aggressive Zahngeometrie für verbesserte Spanbildung und schnelleren Schnitt.
 Abgeschrägte Blattform: ideal für Tauchschnitte.





Blattlänge (mm)	Zahn-teilung (mm)	Zähne pro Zoll	Ref.Nr.							Inhalt	Bestell-einheit	Artikel-nummer	GTIN	Preis o. MwSt.	UVP inkl. MwSt.
	5	5	-	10 - 100	10 - 100	10 - 50	Ja	Ja	Ja	5	1	48005021	045242082988	38,95 CHF	42,10 CHF
										25	1	48008021	045242082285	174,84 CHF	189,00 CHF
	5	5	-	10 - 175	10 - 175	10 - 50	Ja	Ja	Ja	5	1	48005026	045242082995	54,58 CHF	59,00 CHF
										25	1	48008026	045242082292	245,14 CHF	265,00 CHF
	5	5	-	10 - 250	10 - 250	10 - 50	Ja	Ja	Ja	5	1	48005027	045242083022	71,05 CHF	76,80 CHF
										25	1	48008027	045242082308	320,07 CHF	346,00 CHF

Holz mit Nägeln: THIN KERF Abbruchsägeblätter

FANG TIP™ Eintauchspitze für schnelle Tauchschnitte.
 NAIL GUARD™ Spantiefenbegrenzer schützt Verzahnung bei Nageltreffern und erhöht die Standzeit.
 Stark: 1,25 mm Blattdicke und 19 mm Höhe für lange Lebensdauer. Ideal für Demontageschnitte in Holz mit Nägeln.
 Schnell: aggressive 5 TPI Zahngeometrie für verbesserte Spanbildung und schnelleren Schnitt.
 Abgeschrägte Blattform: ideal für Tauchschnitte oder für Schnitte an schwer zugänglichen Stellen.
 Bruchstark: Bi-Metall-Konstruktion macht Sägeblätter biegsamer, bruchstärker und damit standfester.



Blattlänge (mm)	Zahn-teilung (mm)	Zähne pro Zoll	Ref.Nr.						Inhalt	Bestell-einheit	Artikel-nummer	GTIN	UVP o. MwSt.	UVP inkl. MwSt.
	5	5	S611DF	10 - 100	10 - 100	Ø 10 - 100	Ja	Ja	5	1	48005035	045242082698	28,77 CHF	31,10 CHF
									50	1	48016035	045242084791	259,02 CHF	280,00 CHF
	5	5	S1111DF	10 - 175	10 - 175	Ø 10 - 175	Ja	Ja	5	1	48005036	045242082704	38,95 CHF	42,10 CHF
									50	1	48016036	045242084661	350,60 CHF	379,00 CHF
	5	5	S1411DF	10 - 250	10 - 250	Ø 10 - 250	Ja	Ja	5	1	48005037	045242082711	50,97 CHF	55,10 CHF
									50	1	48016037	045242084807	458,83 CHF	496,00 CHF



Multimaterial: Heavy-Duty WRECKER[™] HM-bestückte Säbelsägeblätter

Das Multimaterial WRECKER[™] Säbelsägeblatt mit hartmetallbestückten Zähnen schneidet alles - von dickem Metall über Gusseisen bis zu Holz mit Nägeln, gehärteten Schrauben oder Bolzen. Bis zu 50 x längere Standzeit verglichen mit Standard-Bi-Metall-Säbelsägeblättern. HM-bestückte Zähne für eine längere Standzeit und extreme Langlebigkeit in den härtesten Anwendungen. Optimiert für den Einsatz mit Akku-Säbelsägen: bis zu 25 % mehr Schnitte je Akkuladung verglichen mit Standard-Bi-Metall-Sägeblättern. FANG TIP[™] Eintauchspitze für schnelle Tauchschnitte. 1,27 mm dickes Blatt für präzise gerade Schnitte. 25 mm hohes Blatt für höhere Stabilität und geringere Vibrationen. Ideal für Abbrucharbeiten von Multimaterial (Holz mit Nägeln oder Bolzen, Gusseisen und dickes Metall).



Blattlänge (mm)	Zahnteilung (mm)	Zähne pro Zoll	Ref.Nr.								Inhalt	Bestell-einheit	Artikelnummer	GTIN	UVP o. MwSt.	UVP inkl. MwSt.
150	4.2	6	-	5-13	Ø 10 - 100	5-13	Ø 10 - 100	Ja	Ja	Ja	1	1	48005241	045242567980	33,40 CHF	36,10 CHF
											5	1	48005541	045242568048	149,86	162,00
230	4.2	6	-	5-13	Ø 10 - 175	5-13	Ø 10 - 175	Ja	Ja	Ja	1	1	48005242	045242567997	45,33 CHF	49,00 CHF
											5	1	48005542	045242568055	203,52	220,00
300	4.2	6	-	5-13	Ø 10 - 250	5-13	Ø 10 - 250	Ja	Ja	Ja	1	1	48005243	045242568000	60,31 CHF	65,20 CHF
											5	1	48005543	045242568062	271,05	293,00

Multimaterial: Heavy-Duty WRECKER™ Säbelsägeblätter

THE WRECKER™

Extrem stark und präzise: 1,27 mm Blattdicke machen das Sägeblatt extrem robust und standfest.







Bi-Metall-Konstruktion: hohe Standzeit und sehr gute Schnittleistung.

Schnell: aggressive Zahngeometrie für verbesserte Spanbildung und schnelleren Schnitt.

Abgeschrägte Bauform: ideal für Tauchschnitte und Sägen an schwer zugänglichen Stellen.

Blattlänge (mm)	Zahn-teilung (mm)	Zähne pro Zoll	Ref.Nr.							Inhalt	Bestell-einheit	Artikel-nummer	GTIN	UVP o. MwSt.	UVP inkl. MwSt.	
150	3.6/2.3	7/11	-	4 - 10	Ø 10 - 100	4 - 10	4 - 10		Ja	Ja	5	1	48005701	045242082476	40,89 CHF	44,20 CHF
230	3.6/2.3	7/11	-	4 - 10	Ø 10 - 160	4 - 10	4 - 10		Ja	Ja	5	1	48005706	045242082483	48,84 CHF	52,80 CHF
											25	1	48008706	045242082520	220,17 CHF	238,00 CHF
300	3.6/2.3	7/11	-	4 - 10	Ø 10 - 180	4 - 10	4 - 10		Ja	Ja	5	1	48005711	045242082490	65,49 CHF	70,80 CHF
											25	1	48008711	045242082537	294,17 CHF	318,00 CHF

Multimaterial: Holz / Metall / Kunststoff Säbelsägeblätter

Blattlänge (mm)	Zahn-teilung (mm)	Zähne pro Zoll	Ref.Nr.							Inhalt	Bestell-einheit	Artikel-nummer	GTIN	UVP o. MwSt.	UVP inkl. MwSt.
150	2.5	10	-	3 - 10	3 - 10	5 - 50	Ja	Ø 3 - 50	5	1	48005092	045242082766	23,68 CHF	25,60 CHF	
150	2.5/1.8	10/14	SS922VF	3 - 10	3 - 10	5 - 100	Ja	Ø 3 - 100	5	1	48005292	045242350490	26,92 CHF	29,10 CHF	
									50	1	48016292	045242084081	242,37 CHF	262,00 CHF	
200	2.5/1.8	10/14	-	3 - 10	3 - 10	5 - 175	Ja	Ø 3 - 160	5	1	48005293	045242265657	32,10 CHF	34,70 CHF	
									50	1	48016293	045242084098	289,55 CHF	313,00 CHF	
300	2.5/1.8	10/14	-	3 - 10	3 - 10	5 - 250	Ja	Ø 3 - 250	5	1	48005194	045242082926	44,87 CHF	48,50 CHF	
150	3.2/2.1	8/12	-	3 - 10	3 - 10	5 - 100	Ja	Ø 3 - 100	5	1	48005091	045242082759	28,49 CHF	30,80 CHF	
									50	1	48016091	045242084685	257,17 CHF	278,00 CHF	
200	3.2/2.1	8/12	-	3 - 10	3 - 10	5 - 175	Ja	Ø 3 - 160	5	1	48005093	045242082773	36,17 CHF	39,10 CHF	
									50	1	48016093	045242084708	325,62 CHF	352,00 CHF	
									500	1	48016000	045242084951	2297,87 CHF	2484,00 CHF	
300	3.2/2.1	8/12	-	3 - 10	3 - 10	5 - 250	Ja	Ø 3 - 250	5	1	48005094	045242082780	48,84 CHF	52,80 CHF	
									50	1	48016094	045242084715	439,41 CHF	475,00 CHF	

Holz und Kunststoff

Blattlänge (mm)	Zahn-teilung (mm)	Zähne pro Zoll	Ref.Nr.						Inhalt	Bestell-einheit	Artikel-nummer	GTIN	UVP o. MwSt.	UVP inkl. MwSt.	
	150	4.2	6	S644D	6 - 100	-	6 - 100	Nein	Ja	3	1	48001075	045242079810	16,19 CHF	17,50 CHF
	150	4.2	6	S744D	6-50	-	6-50	Ja	Nein	3	1	48001076	045242079827	16,19 CHF	17,50 CHF
	230	4.2	6	-	6 - 190	6 - 190	6 - 100	Nein	Ja	5	1	48005016	045242082636	48,75 CHF	52,70 CHF
	240	5.5/6	4/5	S1531L	15 - 190	15 - 190	-	Nein	Nein	3	1	48001077	045242079834	26,46 CHF	28,60 CHF
	240	5.5/6	4/5	S1531L	15 - 190	15 - 190	-	Nein	Nein	50	1	4932478111	4058546340445	396,85 CHF	429,00 CHF
	240	8.5	3	S1542K	15 - 190	-	-	Nein	Nein	3	1	48001078	045242079841	30,99 CHF	33,50 CHF
	150	4.2	6	-	6 - 60	6 - 60	-	Nein	Nein	2	1	4932493509	4058546483807	40,33 CHF	43,60 CHF
	275	4.2	6	-	6 - 200	6 - 200	-	Nein	Nein	2	1	4932471693	4058546295929	62,26 CHF	67,30 CHF
	300	4.2	6	S1344D	6 - 250	6 - 250	-	Nein	Nein	3	1	48001079	045242079858	20,81 CHF	22,50 CHF

SAWZALL® Säbelsägeblätter für spezielle Materialien

Spezialanwendung: Sägeblatt für Dünobleche wie z.B. Lüftungskanäle

Spezielle Sägeblattspitze: für leichtes und schnelles Eintauchen in dünne Materialien <0,6 mm.
 Vielseitig: ideal für enge Kurvenschnitte sowie für Senkrechtschnitte.
 Standzeit: sehr feine 30-TPI-Verzahnung, ideal für Schnitte in dünne Bleche von 0,6 bis 1,5 mm Stärke. Ideal für 0,8 mm dünne Lüftungskanäle.



Blattlänge (mm)	Zahn-teilung (mm)	Zähne pro Zoll	Inhalt	Bestell-einheit	Artikel-nummer	GTIN	UVP o. MwSt.	UVP inkl. MwSt.
85	0.8	30	5	1	48001630	045242300174	49,58 CHF	53,60 CHF

Spezialanwendung: Sägeblatt für Trockenbauwände



Präzise Schnitttiefe: nur 63 mm lang, schützt vor Beschädigung innen liegender Rohre oder Leitungen.
 Doppelseitige Verzahnung: saubere Schnitte in Gipskarton, geringere Staubentwicklung als bei Handwerkzeug.
 Spezielle Sägeblattspitze: für schnelles und leichtes Eintauchen.

Blattlänge (mm)	Zahn-teilung (mm)	Zähne pro Zoll			Inhalt	Bestell-einheit	Artikel-nummer	GTIN	UVP o. MwSt.	UVP inkl. MwSt.
63	-	-	Ja	Ja	1	1	48001640	045242300181	12,26 CHF	13,25 CHF

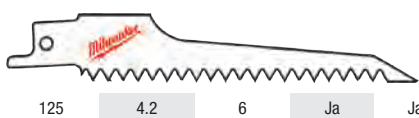

125	4.2	6	Ja	Ja	5	1	48005052	045242082735	32,19 CHF	34,80 CHF
-----	-----	---	----	----	---	---	-----------------	--------------	-----------	-----------

Spezialanwendungen: Gusseisen / abrasive Materialien / Fiberglas

Blattlänge (mm)	Zahn-teilung (mm)	Zähne pro Zoll	Ref.Nr.						Inhalt	Bestell-einheit	Artikel-nummer	GTIN	UVP o. MwSt.	UVP inkl. MwSt.
230			-	Ø 10 - 160	Ø 10 - 160	3 - 175	-	-	1	1	48001450	045242187416	32,84 CHF	35,50 CHF
150	HM-bestückt		-	Ø 10 - 100	Ø 10 - 100	3 - 100	-	-	3	1	48001420	045242081950	28,12 CHF	30,40 CHF
230	HM-bestückt		S1130R	Ø 10 - 160	Ø 10 - 160	3 - 175	-	-	3	1	48001430	045242082001	38,11 CHF	41,20 CHF
305	8.5	3	S1241HM	-	-	6 - 150	10 - 250	-	1	1	48001080	045242079865	66,98 CHF	72,40 CHF
235	17	1.5	-	-	-	6-135	10-135	10-135	1	1	4932498318	4058546521875	40,98 CHF	44,30 CHF
300	17	1.5	-	-	-	6-150	10-200	10-200	1	1	4932498319	4058546521882	64,11 CHF	69,30 CHF
450	17	1.5	-	-	-	6 - 150	10 - 350	10 - 350	1	1	48001460	045242235353	91,95 CHF	99,40 CHF
235	8.5	3	-	-	-	6-135	10-135	10-135	1	1	4932498320	4058546521899	48,38 CHF	52,30 CHF
300	8.5	3	-	-	-	4-150	10-200	10-200	1	1	4932498321	4058546521905	63,46 CHF	68,60 CHF
450	8.5	3	-	-	-	4-150	10-350	10-350	1	1	4932498322	4058546521912	92,32 CHF	99,80 CHF

SÄGEN, SCHNEIDEN UND SCHLEIFEN

Spezialanwendung: Isolationsmaterial / Karton / Schaumstoff

Blattlänge (mm)	Zahn-teilung (mm)	Zähne pro Zoll	Ref.Nr.					Inhalt	Bestell-einheit	Artikel-nummer	GTIN	UVP o. MwSt.	UVP inkl. MwSt.
300	Wellenschliff	Wellenschliff	-	Ja	Ja	Ja	Ja	1	1	48001084	045242079902	26,23 CHF	28,35 CHF

Spezialanwendung: gefrorene Materialien

300	4.2	6	S1211K					1	1	48001082	045242079889	27,38 CHF	29,60 CHF
400	4.2	6	-					1	1	48001083	045242079896	37,56 CHF	40,60 CHF

Spezialanwendung: Säbelsägeblatt Flush Cut



FLOOR GUARD Schnittiefenbegrenzer schützt Verzahnung bei Bodenschnitten.
 Extrahoher Blattkörper für gerade Schnitte.
 FANG TIP™ Eintauchspitze für schnelle Tauchschnitte.

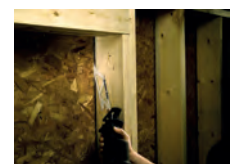

Blattlänge (mm)	Zahn-teilung (mm)	Zähne pro Zoll	Ref.Nr.	Inhalt	Bestell-einheit	Artikel-nummer	GTIN	UVP o. MwSt.	UVP inkl. MwSt.
300	5	5	-	1	1	48001600	045242253272	66,98 CHF	72,40 CHF

SAWZALL[®] Säbelsägeblätter Sets

Beschreibung	Inhalt	Bestell- einheit	Artikel- nummer	GTIN	UVP o. MwSt.	UVP inkl. MwSt.
SAWZALL[™] Säbelsägeblatt-Set (5-teilig) 1 x THE AX [™] Holz mit Nägeln - 230 mm x 5 TPI (48005026), 1 x WRECKER [™] Multimaterial - 230 mm x 7/11 TPI (48005706), 1 x THE TORCH [™] Metall - 230 mm x 14 TPI (48005787), 1 x THE TORCH [™] Metall - 150 mm x 14 TPI (48005782), 1 x THE TORCH [™] Metall - 150 mm x 18 TPI (48005784)	5	1	49222205	045242536528	44,68 CHF	48,30 CHF
SAWZALL[™] HM-bestückte Abbruch-Säbelsägeblätter-Set (5-teilig) Holz mit Nägeln: 2 x AX [™] HM-bestückt - 230 mm / 5 TPI. Metall: 2 x TORCH [™] HM-bestückt - 150 mm / 8 TPI, 1 x TORCH [™] Hm-bestückt - 230 mm / 230 TPI	5	1	49222206	045242567492	171,14 CHF	185,00 CHF
SAWZALL[™] Säbelsägeblatt-Set (10-teilig) 3x THIN KERF Metall - 150 mm x 14 TPI (48005182), 3x THIN KERF Metall - 150 mm x 24 TPI (48005186), 2x THIN KERF Holz mit Nägeln - 150 mm x 5 TPI (48005035), 1x THIN KERF Holz mit Nägeln - 230 mm x 5 TPI (48005036), 1x THIN KERF Metall - 230 mm x 18 TPI (48005188)	10	1	49222211	045242536856	58,56 CHF	63,30 CHF
SAWZALL[™] Säbelsägeblatt-Set (12-teilig) 2x THE AX [™] Holz mit Nägeln - 150 mm x 5 TPI (48005021), 2x THE AX [™] Holz mit Nägeln - 230 mm x 5 TPI (48005026), 4x TORCH [™] Metall - 150 mm x 18 TPI (48005784), 2x TORCH [™] Metall - 230 mm x 14 TPI (48005787), 2x WRECKER [™] Multimaterial - 150 mm x 7/11 TPI (48005701)	12	1	49222229	045242536863	89,55 CHF	96,80 CHF
SAWZALL[™] Säbelsägeblätter-Set (13-teilig) 2 x WRECKER [™] Multimaterial - 150 mm, 2 x AX [™] Holz mit Nägeln - 150 mm, 2 x AX [™] Holz mit Nägeln - 230 mm, 4 x TORCH [™] Metall - 150 mm, 2 x TORCH [™] Metall - 230 mm, 1 x TORCH [™] HM-bestückt - 150 mm	13	1	49222231	045242540686	123,03 CHF	133,00 CHF

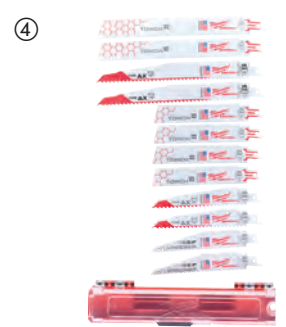
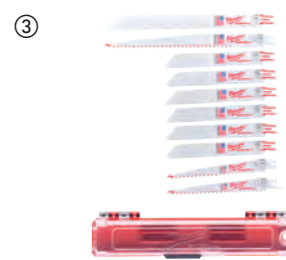









HACKZALL™ Säbelsägeblätter

Speziell entwickelte Sägeblätter für den Einsatz mit der 12 V HACKZALL™ Akku-Kompakt-Säbelsäge.

Bi-Metall-Verzahnung für lange Standzeiten und hohe Stabilität.

Optimierte Zahngeometrie für schnelle Schnitte.

Extradünnes Blatt für schnellere Schnittgeschwindigkeit und 35 % längeres Arbeiten pro Akkuladung verglichen mit Standard-Bi-Metall-Sägeblättern.

Blattlänge (mm)	Zahn-teilung (mm)	Zähne pro Zoll							Inhalt	Bestell-einheit	Artikel-nummer	GTIN	UVP o. MwSt.	UVP inkl. MwSt.	
	4.2	6	-	-	-	-	6 - 40	Ø 10 - 40	5	1	49005460	045242160273	21,83 CHF	23,60 CHF	
	1.8	14	3 - 6	Ø 10 - 32	3 - 6	3 - 6	-	Ø 10 - 50	5	1	49005614	045242160334	23,59 CHF	25,50 CHF	
	1.4	18	1.5 - 4	Ø 10 - 32	1.5 - 4	-	-	-	5	1	49005418	045242160341	21,83 CHF	23,60 CHF	
	1	25	0.5 - 3	Ø 8 - 32	0.5 - 3	-	-	-	5	1	49005424	045242160358	21,83 CHF	23,60 CHF	
	-	-	-	-	-	-	-	-	1	1	49005456	045242219476	19,06 CHF	20,60 CHF	
75 mm Schaber: zum schnellen und einfachen Entfernen von Farb-, Kleber- und Mörtelresten.															
	-	-	-	-	-	-	-	-	1	1	49005455	045242293421	26,69 CHF	28,85 CHF	
125 mm breiter Schaber: zum schnellen und einfachen Entfernen von Farb-, Kleber-, Silikon- und Tapetenresten sowie zum Entfernen von Rost.															
	-	-	-	-	-	-	-	-	1	1	49005450	04524221066	29,42 CHF	31,80 CHF	
Fugenklinge: zum schnellen und einfachen Entfernen von Fugen ab 4 mm.															
										10	1	49220220	045242160365	56,15 CHF	60,70 CHF
HACKZALL™ Sägeblatt Set (10-teilig) 2 x 49005460, 3 x 49005614, 3 x 49005424, 2 x 49005418															



STICHSÄGE- BLÄTTER

ÜBERBLICK MATERIALQUALITÄT

HCS

- Kohlenstoffstahl - die Stichsägeblätter sind geeignet für Schnitte in alle Arten von Holz und Kunststoff

HSS

- Hochleistungsschnellstahl - die Stichsägeblätter sind geeignet für Schnitte in Metall, NE-Metall und Aluminium.

HM

- Hartmetall-bestückt - die Stichsägeblätter sind geeignet für Schnitte in abrasiven Materialien.

TC

- Legierter Stahl mit Hartmetallbestückung - die Stichsägeblätter sind geeignet für glasfaserverstärkte Materialien und extrem harte Materialien wie Edelstahl.

BI-METALL

- aus HSS-Stahl, der durch ein elektronisches Schweißverfahren auf einem flexiblen Legierungsstahlrücken aufgebracht ist. Die Stichsägeblätter sind geeignet für maximale Schnittleistung in sehr anspruchsvollen Anwendungen sowohl in Holz als auch Metall.

BI-METALL-STICHSÄGEBLÄTTER BIETEN FOLGENDE VORTEILE:

- Flexibel und bruchresistent
- längere Standzeit - in Metall bis zu 2x längere und in Holz bis zu 5x längere Standzeit verglichen mit herkömmlichen HCS- und HSS-Stichsägeblättern.
- Sehr verschleißfest und hitzebeständig, die Zähne bleiben länger geschärft.
- Schnelleres Sägen.

Flexibler und bruchresistenter Stahlrücken, geeignet für eine Vielzahl an Anwendungen

Bi-Metal



HSS-Stahl mit extra harter Verzahnung

Farbcodierungssystem

Farbcodierung an der Blattaufnahme passend zu den jeweiligen Materialien.



= Für alle Arten von Holz, beschichtete Spanplatten, Spanplatten, Sperrholz, Tischlerplatten und Kunststoff. Silberner Blattkörper.



= Für alle Arten von Metallen, NE-Metallen, Stahl, Aluminium, Messing, Kupfer, Edelstahl, Blei, Zinn und Sandwichmaterialien. Silberner Blattkörper.



= Für spezielle Materialien wie z.B. Karton, Gummi, Fiberglas, Schaumstoff und abrasive Materialien. Schwarzer Blattkörper.













= Bi-Metall Stichsägeblätter mit einem weißen Blattkörper und dem entsprechenden Farbcodierung am Aufnahmeschaft: gelb für Holz und blau für Metall.



Stichsägeblätter für Holz und Kunststoff

Standard-Blätter

Herkömmliche Stichsägeblätter für gute Schnittleistung.

Blattlänge (mm)	Zahn-teilung (mm)	Ref.Nr.									Inhalt	Bestell-einheit	Artikel-nummer	GTIN	UVP o. MwSt.	UVP inkl. MwSt.
																
50	2	T 119 B	< 20	-	< 20	Ja	-	Nein	Nein	Nein	5	1	4932274353	4002395301553	6,80 CHF	7,35 CHF
																
75	3	T 111 C	5 - 50	-	< 40	-	Ja	Nein	Nein	Nein	5	1	4932254071	4002395301539	6,48 CHF	7,00 CHF





Blätter für Kurvenschnitte

Alle Kurvenstichsägeblätter besitzen einen schmalen Blattkörper für flexiblere Schnitte.

Die Blätter 4932265312 und 4932430143 haben Zähne auf beiden Seiten.





Dies ermöglicht das einfache und präzise Sägen von engen Kurven.

Für beste Ergebnisse den Pendelhub an der Maschine abschalten.

																
50	1.35	T 101 A0	< 20	< 20	< 15	Ja	Nein	Ja	Nein	Nein	5	1	4932373392	4002395348879	9,11 CHF	9,85 CHF
																
50	2	T 119 B0	< 20	-	< 20	Ja	Nein	Ja	Nein	Nein	5	1	4932274650	4002395301485	9,57 CHF	10,35 CHF
																
75	2.5	Kurvenblatt	< 30	< 20	< 20	Ja	Nein	Ja	Nein	Ja	5	1	4932430143	4002395378043	25,30 CHF	27,35 CHF
																
75	4 / 1.2	Spezial	< 30	-	< 30	Nein	Ja	Ja	Nein	Nein	5	1	4932265312	4002395301478	11,33 CHF	12,25 CHF
																
75	4	T 244 D	< 50	-	-	Nein	Ja	Ja	Nein	Ja	5	1	4932346078	4002395312375	10,96 CHF	11,85 CHF
											25	1	4932373492	4002395349920	46,07 CHF	49,80 CHF

Blätter für schnelle Schnitte

Die scharfe und aggressive Verzahnung ist ideal für schnelle Schnitte in Holz.

																	
75	4	T 144 D	< 50	-	-	Nein	Ja	Nein	Nein	Ja	5	1	4932213116	4002395301492	7,72 CHF	8,35 CHF	
											25	1	4932373487	4002395349272	35,43 CHF	38,30 CHF	
											100	1	4932430461	4002395381227	115,63	125,00	
																	
Bi-Metal	75	4	T 144 DF	<50	-	-	Nein	Ja	Nein	Nein	Ja	5	1	4932373391	4002395348862	16,51 CHF	17,85 CHF
																	
105	4	T 344 D	<80	-	-	Nein	Ja	Nein	Nein	Ja	5	1	4932311633	4002395301508	15,36 CHF	16,60 CHF	
																	
155	4	T 744 D	5-125	-	-	Nein	Ja	Nein	Nein	Ja	5	1	4932354745	4002395324095	38,67 CHF	41,80 CHF	

Blätter für schnelle und saubere Schnitte

3-fach geschärfte Zahngeometrie für schnelle und sehr saubere, splitterfreie Schnitte. Eintauchspitze für schnelle Tauchschnitte.

Blattlänge (mm)	Zahn-teilung (mm)	Ref.Nr.										Inhalt	Bestell-einheit	Artikel-nummer	GTIN	UVP o. MwSt.	UVP inkl. MwSt.
4301 41																	
91	2.5	T 234 X	3 - 60	3 - 60	Ja	< 45	Nein	Nein	Ja	Nein		5	1	4932430141	4002395378029	18,96 CHF	20,50 CHF

3 cut

Blätter für saubere und splitterfreie Schnitte

Diese Blätter sind geschärft verzahnt für einen sauberen, splitterfreien Schnitt.

2540 61																	
75	2.5	T 101 B	< 30	< 60	Nein	< 30	Ja	Nein	Nein	Nein		5	1	4932254061	4002395301522	10,27 CHF	11,10 CHF
												25	1	4932373489	4002395349296	44,40 CHF	48,00 CHF
3733 90																	
75	2.5	T 101 BF	< 30	< 60	Nein	< 30	Ja	Nein	Nein	Nein		5	1	4932373390	4002395348855	19,20 CHF	20,75 CHF
2743 51																	
75	4	T 101 D	< 50	< 60	Nein	< 45	Ja	Nein	Nein	Nein		5	1	4932274351	4002395301515	9,57 CHF	10,35 CHF
												25	1	4932373490	4002395349906	43,29 CHF	46,80 CHF
3993 06																	
105	3	T 301 CD	< 80	< 60	Nein	-	Ja	Nein	Nein	Nein		5	1	4932399306	4002395359202	13,97 CHF	15,10 CHF
105	4	T 301 DL	< 80	< 80	Nein	< 50	Ja	Nein	Nein	Nein		5	1	4932346071	4002395312399	15,36 CHF	16,60 CHF
3460 71																	

Bi-Metal

Blätter für präzise, gerade Schnitte in Küchenarbeitsplatten

Die folgenden Blätter verfügen über einen extrastarken Blattkörper für maximale Stabilität und saubere Schnitte. Optimal geeignet für Anwendungen, bei denen ein präziser, tiefer Schnitt notwendig ist, z. B. Arbeitsplatten in der Küche.

3730 80																	
75	4	T 101 DP	< 60	< 60	Nein	< 45	Ja	Nein	Nein	Ja		5	1	4932373080	4002395346073	12,81 CHF	13,85 CHF
3733 88																	
105	4	T 101 DP sp.	< 80	< 80	Nein	< 50	Ja	Nein	Nein	Ja		5	1	4932373388	4002395348831	18,83 CHF	20,35 CHF

Blätter für Spezialanwendungen: Küchenarbeitsplatten und Furnierplatten

Diese Blätter haben eine umgekehrte Zahnteilung d. h., die Blätter sägen in der Abwärtsbewegung.

Dies ermöglicht einen besonders sauberen und splitterfreien Schnitt in Furnierplatten oder Küchen-Arbeitsplatten. Für beste Ergebnisse den Pendelhub an der Maschine abschalten.

3460 79																	
75	2.5	T 101 BR	< 30	< 60	Nein	< 60	Ja	Nein	Nein	Nein		5	1	4932346079	4002395312382	11,10 CHF	12,00 CHF
3480 72																	
105	2.5	T101BR sp.	< 50	< 80	Nein	< 80	Ja	Nein	Nein	Nein		5	1	4932348072	4002395313860	16,28 CHF	17,60 CHF

Blätter für Spezialanwendungen: Laminat- und Parkettböden

Das Sägeblatt 4932373392 ist optimal geeignet für enge Kurvenschnitte. Das Sägeblatt 4932373083 ist optimal für gerade, splitterfreie Schnitte, umgekehrte Zahnteilung.

3733 92																	
50	1.35	T 101 A0	< 20	Nein	< 20	< 15	Ja	Nein	Ja	Nein		5	1	4932373392	4002395348879	9,11 CHF	9,85 CHF
3730 83																	
60	1.9	Spezial	3 - 20	Ja	Ja	-	Ja	Nein	Nein	Nein		5	1	4932373083	4002395346080	18,27 CHF	19,75 CHF

Stichsägeblätter für Metall





Standard-Blätter

Das Sägeblatt 4932274652 ist aufgrund seiner geringen Zahnteilung von 0,7 mm besonders für Schnitte in dünnen Blechen geeignet. Für diese spezielle Anwendung empfehlen wir Bi-Metall-Sägeblätter in Verbindung mit kühlendem Schmiermittel zur Verlängerung der Lebensdauer des Blattes. Dies ermöglicht eine doppelt so lange Standzeit gegenüber Nicht-Bi-Metall-Blättern.

Blattlänge (mm)	Zahn-teilung (mm)	Ref.Nr.									Inhalt	Bestell-einheit	Artikel-nummer	GTIN	UVP o. MwSt.	UVP inkl. MwSt.
2746 52  <i>Milwaukee</i> <i>Made in Germany</i>																
55	0.7	T 118 G	0.5 - 2	0.5 - 2	-	-	-	-	-	-	Nein	5	1	4932274652	4002395301621	9,25 CHF 10,00 CHF
2540 63  <i>Milwaukee</i> <i>Made in Germany</i>																
55	1.2	T 118 A	1.5 - 4	1.5 - 4	-	-	-	-	-	-	Nein	5	1	4932254063	4002395301614	9,71 CHF 10,50 CHF
														4932373486	4002395349265	41,81 CHF 45,20 CHF
340011  <i>Milwaukee</i> <i>BI-METAL</i> <i>Made in Germany</i>																
Bi-Metal 55	1.2	T 118 AF	1.5 - 4	1.5 - 4	-	1.2 - 2	-	-	-	-	Nein	5	1	4932340011	4002395304684	12,26 CHF 13,25 CHF
3458 26  <i>Milwaukee</i> <i>Made in Germany</i>																
66	1.2	T 118 A sp.	1.5 - 4	1.5 - 4	-	-	-	-	-	-	Nein	5	1	4932345826	4002395313464	11,56 CHF 12,50 CHF
3993 07  <i>Milwaukee</i> <i>Made in Germany</i>																
105	1	T 318 A	1 - 4	1 - 4	< 85	-	-	-	-	-	Nein	5	1	4932399307	4002395359219	13,18 CHF 14,25 CHF
2540 64  <i>Milwaukee</i> <i>Made in Germany</i>																
55	2	T 118 B	3 - 6	3 - 6	-	-	3 - 10	-	-	-	Nein	5	1	4932254064	4002395301591	10,04 CHF 10,85 CHF
3400 12  <i>Milwaukee</i> <i>BI-METAL</i> <i>Made in Germany</i>																
Bi-Metal 55	2	T 118 BF	3 - 6	3 - 6	-	2 - 3	3 - 10	-	2 - 30	-	Nein	5	1	4932340012	4002395304691	12,26 CHF 13,25 CHF
2746 51  <i>Milwaukee</i> <i>BI-METAL</i> <i>Made in Germany</i>																
Bi-Metal 75	2.5	T 101 A sp.	-	2 - 10	< 45	-	3 - 10	-	2 - 20	-	Nein	5	1	4932274651	4002395301577	17,35 CHF 18,75 CHF



Universalblätter

Diese Blätter können für Schnitte in eine Vielzahl von Materialien eingesetzt werden, z. B. Stahl, Aluminium, Holz mit Nägeln, Kunststoff und Sandwich-Material. Das Sägeblatt 4932373086 ist aufgrund seiner besonderen Länge (155 mm) auch zum Schneiden von sehr dicken Sandwich-Materialien geeignet.

4301 42  <i>Milwaukee</i> <i>BI-METAL</i> <i>TWIN-CUT</i> <i>Made in Germany</i>																
Bi-Metal TWIN CUT 91	2.5 / 1.8	T 123 XF	2.5 - 10	3 - 10	< 50	-	4 - 10	-	-	-	Nein	5	1	4932430142	4002395378036	17,67 CHF 19,10 CHF
2746 54  <i>Milwaukee</i> <i>BI-METAL</i> <i>Made in Germany</i>																
Bi-Metal 105	1.2	T 318 AF	1.5 - 4	1.5 - 4	< 85	-	-	-	-	-	Nein	5	1	4932274654	4002395301607	19,89 CHF 21,50 CHF
2746 53  <i>Milwaukee</i> <i>BI-METAL</i> <i>Made in Germany</i>																
Bi-Metal 105	2	T 318 BF	3 - 6	3 - 6	< 85	-	3 - 10	4 - 30	-	-	Nein	5	1	4932274653	4002395301584	18,73 CHF 20,25 CHF
3730 86  <i>Milwaukee</i> <i>BI-METAL</i> <i>Made in Germany</i>																
Bi-Metal 155	1	T 718 AF	1 - 4	1 - 4	< 125	-	-	-	-	-	Nein	5	1	4932373086	4002395346097	23,68 CHF 25,60 CHF

Blätter für Kurvenschnitte

Der besonders schmale Blattkörper ermöglicht enge Kurvenschnitte in verschiedenen Metallen.

3460 82  <i>Milwaukee</i> <i>Made in Germany</i>																
55	1.2	T 218 A	1.5 - 4	1.5 - 4	-	-	-	-	-	-	Ja	5	1	4932346082	4002395312368	12,81 CHF 13,85 CHF
3460 81  <i>Milwaukee</i> <i>Made in Germany</i>																
75	3	T 227 D	3.5 - 6	3.5 - 6	-	-	4 - 15	4 - 30	-	-	Ja	5	1	4932346081	4002395312351	13,64 CHF 14,75 CHF

Spezialanwendung: Aluminium

Die meisten herkömmlichen Blätter sind für Schnitte in Aluminium geeignet. Das folgende Blatt zeichnet sich aufgrund der größeren Zahnteilung und breiterer Kerben für einen höheren Materialabtrag aus.

Für Kurvenschnitte oder unregelmäßige Schnitte in Aluminium empfehlen wir das Sägeblatt 4932346081.

Blattlänge (mm)	Zahnteilung (mm)	Ref.Nr.							Inhalt	Bestell-einheit	Artikel-nummer	GTIN	UVP o. MwSt.	UVP inkl. MwSt.
75	3	T 127 D	3.5 - 6	3.5 - 6	-	-	4 - 15	4 - 30	5	1	4932274315	4002395301560	11,42 CHF	12,35 CHF

Spezialanwendung: Edelstahl

Diese Sägeblattzähne bestehen aus bestückten HM-Leisten. Es ist eines der meistverwendeten und haltbarsten Blätter für Schnitte in Edelstahl.

Für optimale Schnittergebnisse den Pendelhub an der Maschine abschalten und Schneidöl zur Kühlung verwenden.

Blattlänge (mm)	Zahnteilung (mm)	Ref.Nr.							Inhalt	Bestell-einheit	Artikel-nummer	GTIN	UVP o. MwSt.	UVP inkl. MwSt.
50	1.1	T 118 AHM	1.5 - 3	1.5 - 3	-	1.5 - 3	-	-	2	1	4932373393	4002395348886	35,71 CHF	38,60 CHF

Stichsägeblätter für spezielle Materialien

Spezialanwendung: Fiberglas, verstärkter Kunststoff, Acrylglas

Stichsägeblatt 4932373387 und 4932493687 mit HM-Verzahnung für längere Standzeit in harten Materialien wie z. B. GFK glasfaserverstärkter Kunststoff, Fiberglas und WPC.

Blattlänge (mm)	Zahnteilung (mm)	Ref.Nr.										Inhalt	Bestell-einheit	Artikel-nummer	GTIN	UVP o. MwSt.	UVP inkl. MwSt.
75	2.5	T 101 A sp.	2 - 10	-	Nein	Nein	-	2 - 20	-	-	Nein	5	1	4932274651	4002395301577	17,35 CHF	18,75 CHF
75	4.2	T 141 HM	-	-	Nein	Nein	5 - 20	-	5 - 20	-	Ja	1	1	4932399308	4002395359226	19,29 CHF	20,85 CHF
91	3.3	T301CHM	-	< 60	Nein	Nein	5 - 20	2 - 20	5 - 20	-	Ja	2	1	4932493687	4058546508470	57,17 CHF	61,80 CHF
105	4.2	T 341 HM	-	< 60	Nein	Nein	5 - 20	-	5 - 20	-	Nein	1	1	4932373387	4002395348824	20,68 CHF	22,35 CHF

Spezialanwendung: abrasive Materialien und Gusseisen

54	Korn 30	T 130	-	-	Ja	Ja	< 15	-	-	Ja	5 - 15	Nein	1	1	4932213231	4002395301645	9,94 CHF	10,75 CHF
54	Korn 50 Fein	T 150 Fein	-	-	Ja	Ja	< 10	-	-	Ja	5 - 15	Nein	1	1	4932213232	4002395301652	9,94 CHF	10,75 CHF

Spezialanwendung: Isolationsmaterial

Blattlänge (mm)	Zahnteilung (mm)	Ref.Nr.					Inhalt	Bestell-einheit	Artikel-nummer	GTIN	UVP o. MwSt.	UVP inkl. MwSt.
155	T 313 AW	Ja	Ja	Ja	Ja	5	1	4932430144	4002395378050	37,93 CHF	41,00 CHF	

Stichsägeblätter - T-Aufnahme

Beschreibung	Inhalt	Bestell-einheit	Artikel-nummer	GTIN	UVP o. MwSt.	UVP inkl. MwSt.
① Stichsägeblatt-Set (5-teilig). Geeignet für Anwendungen in Holz und Metall. Stichsägeblatt 4932213116, 4932254061, 4932254063, 4932254064, 4932254071	5	1	4932345825	4002395314850	9,48 CHF	10,25 CHF
② Stichsägeblatt-Set (35-teilig). Geeignet für Anwendungen in Holz und Metall. 7 x Stichsägeblatt 75 mm (T144D) für schnelle Schnitte in Holz , 7 x Stichsägeblatt (T101D) für saubere Schnitte in Holz, 7 x Stichsägeblatt (T101B) für saubere Schnitte in Holz, 7 x Stichsägeblatt (T244D) für Kurvenschnitte in Holz, 7 x Stichsägeblatt (T118A) für Schnitte in Metall	35	12	4932479088	4058546368821	61,79 CHF	66,80 CHF



U-Aufnahme Stichsägeblätter

Blattlänge (mm)	Zahnteilung (mm)	Ref.Nr.							Inhalt	Bestell-einheit	Artikel-nummer	GTIN	UVP o. MwSt.	UVP inkl. MwSt.
75	4	A 2202	5 - 60	< 60	-	Nein	Ja	Ja	5	1	4932354508	4002395321070	10,96 CHF	11,85 CHF
75	2.5	A5035/A5041	< 30	< 60	< 30	Ja	Nein	Nein	5	1	4932354506	4002395321056	12,81 CHF	13,85 CHF

MULTITOOL-ZUBEHÖRE

STARLOCK

**KEINE ADAPTER NOTWENDIG
- GÄNGIGSTE AUFNAHME
AM MARKT**

**SCHNELLER
ZUBEHÖRWECHSEL**

**100 %
LEISTUNGSTRANSFER
VON MASCHINE AUF
ZUBEHÖR**

UNIVERSALSYSTEM

**BIS ZU
30x
MEHR SCHNITTE ALS
STANDARDBLÄTTER****

**CARBIDE
EXTREME**

** Verglichen mit Standard-Bi-Metall-Sägeblättern



**CARBIDE
EXTREME**

HM-bestücktes
Tauchsägeblatt
Multi-Material 35
mm für eine
überragende
Standzeit (30x
länger als
Standardblätter)
48906040

Artikelbeschreibung	Weichholz	Hartholz	Kunststoff	Holz m. Nägeln	Metall	Mörtel	Fliesen/ Klebstoffe	Inhalt	Art.-Nr.
Holz-Tauchsägeblatt 35 mm	✓		✓					1	48906001
Holz Tauchsägeblatt 35 mm mit 3-Cut-Verzahnung für schnelle und saubere Schnitte	✓	✓	✓					1	48906011
Breites Holz-Tauchsägeblatt 65 mm	✓		✓					1	48906005
Breites Holz-Tauchsägeblatt 65 mm mit 3-Cut-Verzahnung für schnelle und saubere Schnitte	✓	✓	✓					1	48906015
Bi-Metall Holz-Tauchsägeblatt 35 mm für eine lange Standzeit und mit 3-Cut-Verzahnung für schnelle und saubere Schnitte	✓	✓	✓					1	48906017
Holz mit Nägeln 35 mm Tauchsägeblatt. Bi-Metall für eine lange Standzeit	✓		✓	✓				1	48906000
Bi-Metall Tauchsägeblatt für Holz mit Nägeln für eine lange Standzeit	✓		✓	✓				1	48906021
Bi-Metall Tauchsägeblatt für Holz mit Nägeln 65 mm für eine lange Standzeit	✓		✓	✓				1	48906027
Bi-Metall Tauchsägeblatt für Multi-Material 28 mm für eine lange Standzeit	✓	✓	✓	✓	✓			1	48906031
Bi-Material Tauchsägeblatt Multi-Material 43 mm für eine lange Standzeit	✓	✓	✓	✓	✓			1	48906035
HM-bestücktes Tauchsägeblatt Multi-Material 35 mm für eine überragende Standzeit (30x länger als Standardblätter)	✓	✓	✓	✓	✓			1	48906040
Segment-Sägeblatt für Multi-Material 85 mm	✓	✓	✓	✓	✓			1	48906038
Bi-Metall Segment-Sägeblatt Multi-Material 100 mm für eine lange Standzeit	✓	✓	✓	✓	✓			1	48906039
2,2 mm dickes HM-bestücktes Sägeblatt zum Entfernen von Fugen zwischen Wand- oder Bodenfliesen						✓		1	48906051
1,2 mm dickes HM-bestücktes Sägeblatt zum Entfernen von Fugen zwischen Wand- oder Bodenfliesen						✓		1	48906050
2,2 mm dickes Diamant-bestücktes Sägeblatt mit überragender Standzeit zum Entfernen von Fugen zwischen Wand- oder Bodenfliesen						✓		1	48906053
1,2 mm dickes Diamant-bestücktes Sägeblatt mit überragender Standzeit zum Entfernen von Fugen zwischen Wand- oder Bodenfliesen						✓		1	48906052
HM-bestückte Raspel zum Grobschliff und Glätten von Fliesenkleber, Mörtel und Holz	✓						✓	1	48906054
Fester Spachtel 52 mm zum Entfernen von harten Kleberrückständen wie Fliesenkleber oder Betonresten und alten Lackresten							✓	1	48906062

SCHLEIF- MITTEL

Schleifplatte mit 6 Absauglöchern, Kletthaftung

48906070



Beschreibung

Gelochtes Schleifpapier für Holz, Farbe, Lack und Gipskarton 93x93x93mm.

Schleifnetze - K80-240
High Performance - K40-240
Standard - K40-240

Multitool Zubehör - STARLOCK Aufnahme

Durch die STARLOCK Universalaufnahme sind MILWAUKEE® Multitool Zubehöre kompatibel mit den gängigen Multifunktionswerkzeugen.

Multitool Sägeblätter für Holz

Beschreibung	Breite (mm)	Länge (mm)	Weichholz	Hartholz	Kunststoff	Holz mit Nägeln	Metallrinnen und -profile	Inhalt	Bestell-einheit	Artikel-nummer	GTIN	UVP o. MwSt.	UVP inkl. MwSt.
① Holz 35 mm Tauchsägeblatt	35	42	✓		✓			1	1	48906001	045242600298	16,28 CHF	17,60 CHF
								10	1	48906004	045242600281	138,76 CHF	150,00 CHF
② Holz 35 mm Tauchsägeblatt mit 3-Cut-Verzahnung für schnelle und saubere Schnitte	35	42	✓	✓	✓			1	1	48906011	045242600304	18,83 CHF	20,35 CHF
								10	1	48906014	045242600311	160,04 CHF	173,00 CHF
								50	1	48906511	045242739974	691,95 CHF	748,00 CHF
③ Holz 65 mm breites Tauchsägeblatt	65	42	✓		✓			1	1	48906005	045242600274	18,13 CHF	19,60 CHF
								50	1	48906505	045242739943	668,83 CHF	723,00 CHF
④ Holz 65 mm breites Tauchsägeblatt mit 3-Cut-Verzahnung für schnelle und saubere Schnitte	65	42	✓	✓	✓			1	1	48906015	045242600328	19,06 CHF	20,60 CHF
⑤ Holz 35 mm Tauchsägeblatt. Bi-Metall für eine lange Standzeit und mit 3-Cut-Verzahnung für schnelle und saubere Schnitte	35	42	✓	✓	✓			1	1	48906017	045242600335	21,28 CHF	23,00 CHF
								10	1	48906019	045242600342	180,39 CHF	195,00 CHF



Multitool Sägeblätter für Multimaterial

Beschreibung	Breite (mm)	Länge (mm)	Weichholz	Hartholz	Kunststoff	Holz mit Nägeln	Metallrinnen und -profile	Inhalt	Bestell-einheit	Artikel-nummer	GTIN	UVP o. MwSt.	UVP inkl. MwSt.
① Holz mit Nägeln 20 mm schmales Bi-Metall-Tauchsägeblatt für eine lange Standzeit	20	34	✓	✓	✓	✓		1	1	48906000	045242670673	14,34 CHF	15,50 CHF
② Holz mit Nägeln 35 mm Tauchsägeblatt. Bi-Metall für eine lange Standzeit	35	42	✓	✓	✓	✓		1	1	48906021	045242600359	19,06 CHF	20,60 CHF
								10	1	48906024	045242600366	161,89 CHF	175,00 CHF
								50	1	48906521	045242739929	699,35 CHF	756,00 CHF
③ Holz mit Nägeln 65 mm Tauchsägeblatt. Bi-Metall für eine lange Standzeit	65	42	✓		✓	✓		1	1	48906027	045242600373	19,89 CHF	21,50 CHF
								50	1	48906527	045242739950	738,21 CHF	798,00 CHF
④ Multi-Material 28 mm Tauchsägeblatt. Bi-Metall für eine lange Standzeit	28	47	✓	✓	✓	✓	✓	1	1	48906031	045242600380	20,44 CHF	22,10 CHF
								10	1	48906034	045242600397	173,91 CHF	188,00 CHF
								50	1	48906531	045242739936	750,23 CHF	811,00 CHF
⑤ Multi-Material 43 mm Tauchsägeblatt. Bi-Metall für eine lange Standzeit	43	47	✓	✓	✓	✓	✓	1	1	48906035	045242600403	21,74 CHF	23,50 CHF
⑥ Multi-Material 35 mm Tauchsägeblatt. HM-bestückt für eine überragende Standzeit (30x länger als Standardblätter)	35	32	✓	✓	✓	✓	✓	1	1	48906040	045242600458	35,43 CHF	38,30 CHF
⑦ Multi-Material 85 mm Segment-Sägeblatt	85	20	✓	✓	✓	✓	✓	1	1	48906038	045242600410	29,42 CHF	31,80 CHF
⑧ Multi-Material 100 mm Segment-Sägeblatt. Bi-Metall für eine lange Standzeit	100	28	✓	✓	✓	✓	✓	1	1	48906039	045242600427	54,67 CHF	59,10 CHF



Multitool Blätter zur Fugentfernung & zum Grobschliff

Beschreibung	Breite (mm)	Länge (mm)	Fugenmörtel	Fliesenkleber	Inhalt	Bestell-einheit	Artikel-nummer	GTIN	UVP o. MwSt.	UVP inkl. MwSt.
① 2,2 mm starkes Hartmetall-bestücktes Sägeblatt. Zur Entfernung schadhafter Fugen zwischen Wand- oder Bodenfliesen	75	20	✓		1	1	48906051	045242600441	33,58 CHF	36,30 CHF
② 1,2 mm starkes Hartmetall-bestücktes Sägeblatt. Zum Entfernen schadhafter Fugen zwischen Wand- oder Bodenfliesen	75	20	✓		1	1	48906050	045242600434	33,58 CHF	36,30 CHF
③ 2,2 mm starkes Diamant-bestücktes Sägeblatt für eine überragende Standzeit. Zum Entfernen schadhafter Fugen zwischen Wand- oder Bodenfliesen	90	25	✓		1	1	48906053	045242600489	80,76 CHF	87,30 CHF
④ 1,2 mm starkes Diamant-bestücktes Sägeblatt für eine überragende Standzeit. Zum Entfernen schadhafter Fugen zwischen Wand- oder Bodenfliesen	75	25	✓		1	1	48906052	045242600465	74,28 CHF	80,30 CHF
⑤ Hartmetall-bestückte Raspel zum Grobschliff und Glätten von Fliesenkleber, Mörtel und Holz	80	80		✓	1	1	48906054	045242600496	36,26 CHF	39,20 CHF



Multitool Schaber & Spachtel

Beschreibung	Breite (mm)	Länge (mm)	Fliesenkleber	Klebstoffe	Teppich	Silikon / Acryl	Inhalt	Bestell-einheit	Artikel-nummer	GTIN	UVP o. MwSt.	UVP inkl. MwSt.
① Flexibler Spachtel zum Entfernen von weichen Kleberrückständen wie Silikon, Acryl, Teppichkleber und alten Lackresten	52	37		✓		✓	1	1	48906061	045242600540	11,89 CHF	12,85 CHF
② Fester Spachtel zum Entfernen von harten Kleberrückständen wie Fliesenkleber oder Betonresten und alten Lackresten	52	37	✓	✓	✓		1	1	48906062	045242600557	19,89 CHF	21,50 CHF
③ Flexibler Spachtel zum Entfernen von Silikon und weichem Fensterkitt	70	-				✓	1	1	48906063	045242600564	33,58 CHF	36,30 CHF
④ Messer mit 3 Schneidflächen. Zum Schneiden von Teppich, PVC-Boden, Karton und Dachpappe	40	-			✓		1	1	48906060	045242600519	28,49 CHF	30,80 CHF



Multitool Schleifzubehör

Beschreibung	Breite (mm)	Länge (mm)	Inhalt	Bestell-einheit	Artikel-nummer	GTIN	UVP o. MwSt.	UVP inkl. MwSt.
① Schleifplatte 93 x 93 mm - Kletthaftung	93	93	1	1	48906070	045242600571	17,11 CHF	18,50 CHF
Grit								
Schleifpapier (VE 6) - Kletthaftung		60	6	1	48906071	045242600588	10,27 CHF	11,10 CHF
Schleifpapier (VE 6) - Kletthaftung		80	6	1	48906072	045242600595	10,27 CHF	11,10 CHF
② Schleifpapier (VE 6) - Kletthaftung		120	6	1	48906073	045242600601	10,27 CHF	11,10 CHF
Schleifpapier (VE 6) - Kletthaftung		180	6	1	48906074	045242600618	10,27 CHF	11,10 CHF
Schleifpapier (VE 6) - Kletthaftung		240	6	1	48906075	045242600632	10,27 CHF	11,10 CHF

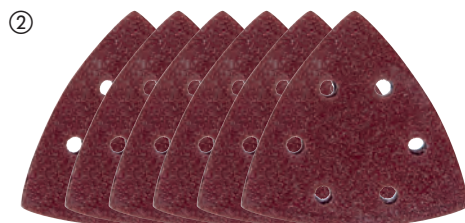
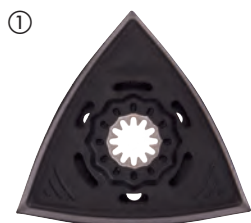

Multitool Zubehörsets

Beschreibung	Inhalt	Bestell-einheit	Artikel-nummer	GTIN	UVP o. MwSt.	UVP inkl. MwSt.
Multitool Zubehörset (5-teilig)						
① 2 x 48906001 35 mm Tauchsägeblatt für Holz, 2 x 48906011 35 mm Tauchsägeblatt für weiches und hartes Holz mit 3-Cut-Verzahnung, 1 x 48906021 35 mm Bi-Metall-Tauchsägeblatt für Holz und Holz mit Nägeln	5	12	48906114	045242670680	83,63 CHF	90,40 CHF
Multitool Zubehörset für Holz und Metall (5-teilig)						
② 1 x 48906011 35 mm Tauchsägeblatt für weiches und hartes Holz mit 3-Cut-Verzahnung, 2 x 48906021 35 mm Bi-Metall Tauchsägeblatt für Holz und Holz mit Nägeln, 2 x 48906031 28 mm Multimaterial Bi-Metall Tauchsägeblatt	5	12	48906115	045242670697	91,49 CHF	98,90 CHF
Renovierungs-Set (8-teilig)						
③ 2 x 28 mm Tauchsägeblatt Multimaterial, 2 x 43 mm Tauchsägeblatt Multimaterial, 1 x 2,2 mm starkes HM-bestücktes Sägeblatt, 1 x Messer, 1 x HM-Raspel, 1 x 52 mm flexibler Spachtel	8	1	48906088	045242600649	176,69 CHF	191,00 CHF
Multitool-Zubehörset Universal (11-teilig)						
④ 2 x 35 mm Tauchsägeblatt, 2 x 65 mm Tauchsägeblatt, 1 x 65 mm Tauchsägeblatt mit Japanverzahnung, 2 x 28 mm Tauchsägeblatt Multimaterial, 2 x 43 mm Tauchsägeblatt Multimaterial, 1 x 85 mm Segmentsägeblatt, 1 x 52 mm fester Spachtel	11	1	48906090	045242600663	203,52 CHF	220,00 CHF
⑤ Box für Multitool Zubehör	1	1	4932479838	4058546376321	19,66 CHF	21,25 CHF



Zubehör für Kanten-/ Oberfräsen

Beschreibung	Inhalt	Bestell-einheit	Artikel-nummer	GTIN	UVP o. MwSt.	UVP inkl. MwSt.
6 mm Spannzange für M18 FR12	1	1	4932493912	4058546510725	28,86 CHF	31,20 CHF
6,35 mm Spannzange für M18 FR12	1	1	4932493913	4058546510732	28,86 CHF	31,20 CHF
8 mm Spannzange für M18 FR12	1	1	4932493914	4058546510749	28,86 CHF	31,20 CHF
12 mm Spannzange für M18 FR12	1	1	4932493915	4058546510756	28,86 CHF	31,20 CHF
12,5 mm Spannzange für M18 FR12	1	1	4932493916	4058546510763	28,86 CHF	31,20 CHF
① TRB-1: versetzte Basis für Kantenfräse M18FTR8 zum Schneiden in Wandnähe	1	1	4932471946	4058546298456	135,99 CHF	147,00 CHF
② RCA-1: 6 mm Spannzange und Überwurfmutter für M18FTR8	1	1	4932479425	4058546372194	26,23 CHF	28,35 CHF
TRB-2: Kantenfrässchuh für M18FTR8	1	1	4932493596	4058546484675	148,94 CHF	161,00 CHF
③ Adapter zur Verbindung der M18 FR12 Oberfräse mit den aktuellen MILWAUKEE® Führungsschienen	1	1	4932493306	4058546481773	114,71 CHF	124,00 CHF
④ 12 mm Oberfräsenaufsatz für M18 FR12	1	1	4932493307	4058546481780	160,96 CHF	174,00 CHF
⑤ Grundplatte für M18 FTR und M18 FTR8	1	1	4932480544	4058546408299	123,96 CHF	134,00 CHF

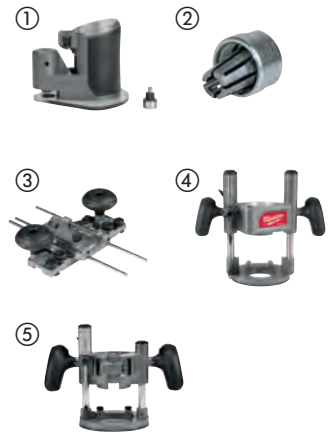

Beschreibung	passend für Oberfräsen	Inhalt	Bestell-einheit	Artikel-nummer	GTIN	UVP o. MwSt.	UVP inkl. MwSt.
Präzisions-Spannzangen für Oberfräse							
Hohe Rundlaufgenauigkeit.							
Ø 3 mm Spannzange	OFE 710,OFE 630	OFS 450	1	1	4932308974	4002395309092	28,77 CHF 31,10 CHF
① Ø 6,35 mm (1/4) Spannzange	OFE 710,OFE 630	OFS 450	1	1	4932313194	4002395302857	19,06 CHF 20,60 CHF
Ø 6 mm Spannzange	OFE 710,OFE 630	OFS 450	1	1	4932313192	4002395302833	18,27 CHF 19,75 CHF
Ø 8 mm Spannzange	OFE 710,OFE 630	OFS 450	1	1	4932313190	4002395302840	19,06 CHF 20,60 CHF
② Kantenfrässchuh TRB-1	M18 FTR	1	1	4932471946	4058546298456	135,99 CHF	147,00 CHF
③ Fräasersatz mit 8 mm Schaft (12-teilig)		12	1	4932451668	4002395275564	148,01 CHF	160,00 CHF
④ Oberfräsenaufsatz		1	1	4932480544	4058546408299	123,96 CHF	134,00 CHF



Fräasersets für Oberfräsen

Beschreibung	Inhalt	Bestell-einheit	Artikel-nummer	GTIN	UVP o. MwSt.	UVP inkl. MwSt.
① Fräasersatz mit 8 mm Schaft (12-teilig)	12	1	4932451668	4002395275564	148,01 CHF	160,00 CHF
② Fräasersatz für Oberfräsen 12 mm (6-teilig)	6	1	4932493578	4058546484491	160,96 CHF	174,00 CHF
③ Fräasersatz mit 1/2" / 12,7 mm Aufnahmeschaft (6-teilig)	6	1	4932493579	4058546484507	160,96 CHF	174,00 CHF

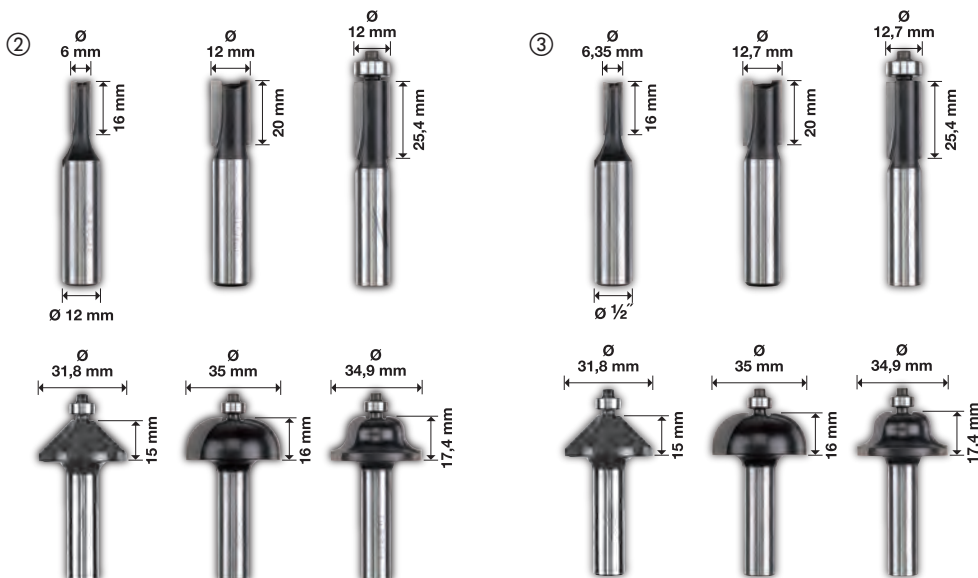

KREISSÄGE- BLÄTTER

KÜHLERER SCHNITT. HÖHERE PRÄZISION. LANGE STANDZEIT.



SÄGEN, SCHNEIDEN UND SCHLEIFEN



**KÜHLERER
SCHNITT**
durch Teflon-
Beschichtung



**HÖHERE
PRÄZISION**
durch laser-
geschnittene
Vibrationsschlitze

**MIT COBALT VERSETZTE HARTMETALL-ZÄHNE
FÜR PRÄZISE, SAUBERE SCHNITTE**



**WECHSELZAHN-
SCHLIFF (ATB)**



**TRAPEZ-
FLACHZAHN (TF)**



**FLACHZAHN-
DIAMANT (D)**

Kreissägeblätter für Kapp- und Gehrungssägen

PTFE-Beschichtung (Teflon): reduziert die Reibung für schnellere und kühlere Schnitte. Schützt vor Korrosion und Ansammlung von Harz.

Lasergeschnittene Vibrationsschlitz: für geringere Vibrationen und präzisere Schnitte. Schlitz sind gefüllt mit Polyurethan und funktionieren als Stoßdämpfer, indem die Vibrationen nicht bis zu den Hartmetallzähnen gelangen.

Hochwertiger lasergeschnittener Stahl: garantiert präzise Schnitte.

Mit Cobalt versetzte Hartmetallzähne: bleiben länger geschärft und für saubere Schnitte.



Sägeblatt-durchmesser (mm)	Bohrungs-durchmesser (mm)	Zähnezahl	Schnittbreite (mm)	Spanwinkel	Zahnform	Alle Holzarten*	Kunststoff	NE-Metalle, Profile, Aluminium	Schnellschnitt	sauberer Schnitt	Inhalt	Bestell-einheit	Artikel-nummer	GTIN	UVP o. MwSt.	UVP inkl. MwSt.	
190	30	40	2.4	-5°	ATB	✓			✓		1	1	4932471314	4058546289423	70,49 CHF	76,20 CHF	
		54	2.4	-5°	TF		✓	✓		✓	1	1	4932471303	4058546289317	106,38 CHF	115,00 CHF	
216	30	24	2.4	-5°	ATB	✓			✓		1	1	4932471315	4058546289430	70,68 CHF	76,40 CHF	
		48	2.4	-5°	ATB	✓			✓		1	1	4932471316	4058546289447	83,16 CHF	89,90 CHF	
		60	2.4	-5°	ATB	✓				✓		1	1	4932471317	4058546289454	83,16 CHF	89,90 CHF
		80	2.4	-5°	TF			✓	✓		✓	1	1	4932471319	4058546289478	150,79 CHF	163,00 CHF
250	30	40	2.8	+15°	ATB	✓			✓		1	1	4932472015	4058546324117	112,86 CHF	122,00 CHF	
		60	2.8	+15°	ATB	✓				✓	1	1	4932472016	4058546324124	184,09 CHF	199,00 CHF	
254	30	60	3.0	-5°	ATB	✓			✓		1	1	4932471320	4058546289485	111,01 CHF	120,00 CHF	
		80	3.0	-5°	TF			✓	✓	✓	1	1	4932471318	4058546289461	163,74 CHF	177,00 CHF	
305	30	60	3.0	-5°	ATB	✓			✓		1	1	4932471321	4058546289492	163,74 CHF	177,00 CHF	
		100	3.0	-5°	ATB	✓				✓	1	1	4932471322	4058546289508	171,14 CHF	185,00 CHF	
		96	3.0	-5°	TF			✓	✓	✓	1	1	4932471323	4058546289515	184,09 CHF	199,00 CHF	

Kreissägeblätter Doppelpacks

216 x 30 mm Twin-Pack Set (2-teilig)

1 x 216 x 30 x 48 Zähne, Sägeblatt für schnelle Schnitte in Holz (4932471316) + 1 x 216 x 30 x 60 Zähne, Sägeblatt für saubere Schnitte in Holz (4932471317)

254 x 30 mm Twin-Pack Set (2-teilig)

1 x 254 x 30 x 60 Zähne, Sägeblatt für schnelle Schnitte in Holz (4932471320) + 1 x 254 x 30 x 80 Zähne, Sägeblatt für saubere Schnitte in Aluminium (4932471318)

*THIN KERF: optimiert für Akku-Werkzeuge, extradünne Schnittbreite für lange Laufzeit per Akkuladung

*Alle Holzarten: Weich-/Hartholz, Sperrholz, beschichtete Platten, Melamin, MDF

Kreissägeblätter für Tischkreissägen

PTFE-Beschichtung (Teflon): reduziert die Reibung für schnellere und kühlere Schnitte. Schützt vor Korrosion und Ansammlung von Harz. Lasergeschnittene Vibrationsschlitz: für geringere Vibrationen und präzisere Schnitte. Schlitz sind gefüllt mit Polyurethan und funktionieren als Stoßdämpfer, indem die Vibrationen nicht bis zu den Hartmetallzähnen gelangen.

Hochwertiger lasergeschnittener Stahl: garantiert präzise Schnitte.

Mit Cobalt versetzte Hartmetallzähne: bleiben länger geschärft und für saubere Schnitte.

**Standard-Sägeblätter ohne Teflonbeschichtung und Vibrationsschlitz



Sägeblatt-durchmesser (mm)	Bohrungs-durchmesser (mm)	Zähnezahl	Schnittbreite (mm)	Spanwinkel	Zahnform	Thin Kerf*	Alle Holzarten*	abrasive Spanplatten, Faserzementplatten, Fiberglas*	Kunststoff	NE-Metalle, Profile, Aluminium	Schnellschnitt	sauberer Schnitt	Inhalt	Bestell-einheit	Artikel-nummer	GTIN	UVP o. MwSt.	UVP inkl. MwSt.
210	30	24	1.9	+25°	ATB	✓	✓				✓		1	1	4932478095	4058546340285	42,28 CHF	45,70 CHF

*THIN KERF: optimiert für Akku-Werkzeuge, extradünne Schnittbreite für lange Laufzeit per Akkuladung

*Alle Holzarten: Weich-/Hartholz, Sperrholz, beschichtete Platten, Melamin, MDF

Kreissägeblätter für Metall-Handkreissägen

NEU

- Präzise Zahngeometrie für optimale Schnittleistung.
- Hochwertige Hartmetall- und Cermet-Zähne für überragende Standzeit.
- Vollständig gehärtetes und vorgespanntes Stammblatt für präzise Schnitte.
- Tiefer Zahngrund für eine schnelle und vollständige Spanabfuhr.
- Innen liegende, harzgefüllte Dehnungsschlitze minimieren die Geräusch- und Vibrationsentwicklung.
- Saubere, gratfreie, trockene Schnitte reduzieren den Nachbearbeitungsaufwand.
- Geringe Wärmeentwicklung - der Werkstoff kann direkt nach dem Schnitt weiterverarbeitet werden.
- Schnellere Schnitte als herkömmliche Trennmethode.
- Kostengünstigere Alternative zu Trennscheiben.
- Reduziert die Geräuschentwicklung.
- Reduziert die Vibrationen.
- Sichere Anwendung: kalter Schnitt - kein Funkenflug, kein Kühlmittel.

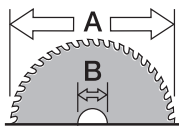

Ø mm

Sägeblatt- durchmes- ser (mm)	Bohrungs- durchmes- ser (mm)	Zähnezahl	Schnittbreite (mm)	Materialwandstärke (mm)	Baustahl	Stahlblech bis 2,5mm	Wellblechplatten bis 2,5 mm Dicke	Stahlrohr	Edelstahlbleche	Gussisen	Kupfer	Aluminium	Bewehrungsstab	Sandwichmaterial (Stahl, Schaum, Platten)	Inhalt	Bestelleinheit	Artikel- nummer	GTIN	UVP o. MwSt.	UVP inkl. MwSt.
135	20	30	1.6	1-2.5	✓	✓	✓	✓	◆	✗	✗	✗	✗	✓	1	1	48404070	045242233786	132,28 CHF	143,00 CHF
		50	1.6	1-2.5	✗	✗	✗	✗	✗	✓	✓	✗	◆	1	1	48404075	045242233793	151,71 CHF	164,00 CHF	
150	20	34	1.6	>2.5	✓	✓	✓	✓	◆	✗	✗	✓	✗	✓	1	1	48404080	045242510283	86,86 CHF	93,90 CHF
165	15.87	48	1.6	1-2.5	✓	✓	✓	✓	✗	✗	✗	✗	✗	✓	1	1	48404220	045242569069	133,21 CHF	144,00 CHF
174	20	36	1.6	1-2.5	✓	✓	✓	✓	✗	✗	✗	✗	✗	✗	1	1	48404225	045242569052	133,21 CHF	144,00 CHF
		42	1.8	>2.5	✓	✗	✗	✓	✗	✗	✗	✗	✗	✗	1	1	48404515	045242134465	145,24 CHF	157,00 CHF
203	5/8"	50	1.8	1-2.5	✓	✓	✓	✓	◆	✗	✗	✗	✗	✓	1	1	48404520	045242134472	163,74 CHF	177,00 CHF
		58	2.4	>2.5	✗	✗	✗	✗	✗	✗	✓	✓	✗	◆	1	1	48404345	045242569113	136,91 CHF	148,00 CHF

- ✓ Sehr gut geeignet für diese Materialien.
- ◆ Geeignet, bei der Anwendung in diesen Materialien verringert sich die Standzeit.
- ✗ Nicht geeignet, die Anwendung in diesen Materialien wird nicht empfohlen.



Bandsägebänder

Auswahl der richtigen Verzahnung

8/10 Tpi Zahnteilung 2,3/1,8 mm	10 Tpi Zahnteilung 2,5 mm	12/14 Tpi Zahnteilung 1,8/1,4 mm	14 Tpi Zahnteilung 1,8 mm	18 Tpi Zahnteilung 1,4 mm	25 Tpi Zahnteilung 1 mm
Material-Stärke 5 bis 13 mm	Material-Stärke 8 bis 13 mm	Material-Stärke 4 bis 8 mm	Material-Stärke 5 bis 8 mm	Material-Stärke 4 bis 5 mm	Material-Stärke < 4 mm



Premium Bi-Metall-Bandsägebänder

Varioverzahnte Bi-Metall-Bandsägeblätter mit Matrix II HSS-Stahl und 8 % Kobaltanteil übertreffen die Standzeit herkömmlicher Sägeblätter um bis zu 3 x und müssen entsprechend später ausgetauscht werden.

Präzisionsgefertigte Zähne für schnellere, sauberere Schnitte.

Optimiert für den Einsatz mit Akku-Bandsägen: mehr Schnitte je Akkuladung.

Ideal für Schnitte in Winkelstahl, galvanisierten Rohren und härterem Stahl wie z. B. Gusseisen oder Edelstahl.



Premium-Bandsägeblätter 1139,83 x 12,7 x 0,51mm (passend für M18CBS125 & BS125)

Materialwandstärke (mm)	Zahnteilung (mm)	Zähne pro Zoll	Inhalt	Bestell-einheit	Artikel-nummer	GTIN	UVP o. MwSt.	UVP inkl. MwSt.
5 - 13	3.1 / 2.5	8 / 10	3	1	48390601	045242530298	62,72 CHF	67,80 CHF
			25	1	48390605	045242539697	491,21 CHF	531,00 CHF
4 - 8	2.1 / 1.8	12 / 14	3	1	48390611	045242530328	62,72 CHF	67,80 CHF
			25	1	48390615	045242539703	491,21 CHF	531,00 CHF



Premium-Bandsägeblätter 898,52 x 12,7 x 0,51 mm (passend für M18 Compact)

Materialwandstärke (mm)	Zahnteilung (mm)	Zähne pro Zoll	Inhalt	Bestell-einheit	Artikel-nummer	GTIN	UVP o. MwSt.	UVP inkl. MwSt.
5 - 13	3.1 / 2.5	8 / 10	3	1	48390609	045242536412	59,85 CHF	64,70 CHF
			25	1	48390606	045242537754	471,79 CHF	510,00 CHF
4 - 8	2.1 / 1.8	12 / 14	3	1	48390619	045242536429	59,85 CHF	64,70 CHF
			25	1	48390616	045242537761	471,79 CHF	510,00 CHF



Premium-Bandsägeblätter 685,80 x 12,7 x 0,51mm (passend für M12BS)

Materialwandstärke (mm)	Zahnteilung (mm)	Zähne pro Zoll	Inhalt	Bestell-einheit	Artikel-nummer	GTIN	UVP o. MwSt.	UVP inkl. MwSt.
4 - 8	2.1 / 1.8	12 / 14	3	1	48390711	045242536436	53,75 CHF	58,10 CHF



Premium-Bandsägeblätter 776,29 x 12,7 x 0,51 mm (passend für M12FBS)

Materialwandstärke (mm)	Zahnteilung (mm)	Zähne pro Zoll	Inhalt	Bestell-einheit	Artikel-nummer	GTIN	UVP o. MwSt.	UVP inkl. MwSt.
4-8	2.1/1.8	12/14	3	1	48390631	045242605125	56,98 CHF	61,60 CHF
			25	1	48390636	045242605132	445,88 CHF	482,00 CHF
5-13	3.1/2.5	8/10	3	1	48390630	045242605156	56,98 CHF	61,60 CHF
			25	1	48390635	045242605163	445,88 CHF	482,00 CHF



Bi-Metall Bandsägeblätter

Geeignet für Schnitte in Winkeleisen, verzinktem Stahlrohr und härterem Stahl wie Gusseisen und Edelstahl.

Bandsägeblatt 1139,83 x 12,7 x 0,51 mm Blattlänge (passend für M18 CBS 125 & BS125)

Materialwandstärke (mm)	Zahnteilung (mm)	Zähne pro Zoll	Inhalt	Bestell-einheit	Artikel-nummer	GTIN	UVP o. MwSt.	UVP inkl. MwSt.
≥ 8	2.5	10	3	1	48390501	045242132096	62,72 CHF	67,80 CHF
5 - 8	1.8	14	3	1	48390511	045242132164	62,72 CHF	67,80 CHF
4 - 5	1.4	18	3	1	48390521	045242132263	62,72 CHF	67,80 CHF
≤ 4	1.0	25	3	1	48390531	045242132362	62,72 CHF	67,80 CHF

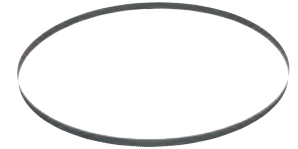

Blattlänge 898,52 x 12,7 x 0,51 mm (passend für HD 18 BS)

Materialwandstärke (mm)	Zahnteilung (mm)	Zähne pro Zoll	Inhalt	Bestell-einheit	Artikel-nummer	GTIN	UVP o. MwSt.	UVP inkl. MwSt.
5 - 8	1.8	14	3	1	48390519	045242201594	62,72 CHF	67,80 CHF
4 - 5	1.4	18	3	1	48390529	045242201747	62,72 CHF	67,80 CHF
≤ 4	1.0	25	3	1	48390539	045242201815	62,72 CHF	67,80 CHF

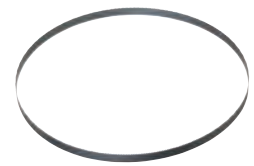

Blattlänge 685,80 x 12,7 x 0,51 mm (passend für M12)

Materialwandstärke (mm)	Zahnteilung (mm)	Zähne pro Zoll	Inhalt	Bestell-einheit	Artikel-nummer	GTIN	UVP o. MwSt.	UVP inkl. MwSt.
2.5 - 8	1.4	18	3	1	48390572	045242272341	51,90 CHF	56,10 CHF



SPEEDCROSS

MILWAUKEE® SPEEDCROSS DIAMANTTRENNSCHEIBEN SIND SPEZIELL FÜR DEN PROFESSIONELLEN ANWENDER ENTWICKELT, DER BESTE LEISTUNG BEI HÄRTESTEN ANWENDUNGEN ERWARTET.



Segmente

Ein hoher Diamantanteil mit spezieller aggressiver Geometrie für beste Schnittleistung. Lasergeschweißte Segmente für 100 % Anwendersicherheit.

Präzisionsgefertigtes Stammblatt

Vorgespanntes und gehärtetes Stammblatt für perfekten Rundlauf und optimale Hitzebeständigkeit.

Kühlende Schlitz

Schlitz und Löcher zum verbesserten Luftdurchlass, um die Hitzeentwicklung bei den Segmenten gering zu halten. Dies schützt die Segmente vor Hitzeschäden und garantiert schnellen Arbeitsfortschritt und lange Lebensdauer.

Lärmreduzierende Qualität

Perfekte Balance und Rundlauf reduzieren die Geräuschentwicklung.

Geringe Vibrationen

Das vorgespannte Stammblatt minimiert Vibrationen. Dies schont die Gesundheit des Anwenders.

Ø 350 x 25,4 mm
max. 5.400 rpm
max. 100 m/s
EN 13236
4932 4719 87



AUDD 350



SÄGEN, SCHNEIDEN UND SCHLEIFEN



**PREMIUM DIAMANTTRENNSCHEIBEN
MAXIMALE GESCHWINDIGKEIT & STANDZEIT!**



Nothing but **HEAVY DUTY.**[™]

Diamanttrennscheiben

SPEED CROSS

**SCHNELL,
STANDFEST,
VIBRATIONSARM!**

- Universeller Einsatz in einer Vielzahl von Materialien
- Unterscheidung in 2 verschiedene Anwendungsbereiche für optimierte Standzeit
- Lasergeschweißte Segmente für optimale Arbeitsergebnisse
- Geringe Vibrationen



Speedcross XHUDD

NEU

Geeignet für alle Arten von harten Baumaterialien.
 Bis zu 15 mm hohe Segmente (350 mm) für längste Standzeit.
 Präzise Diamantanordnung für beste Schnittleistung.
 Lasergeschweißte Kurzzahntechnologie für extrem aggressive Schnitteigenschaften.

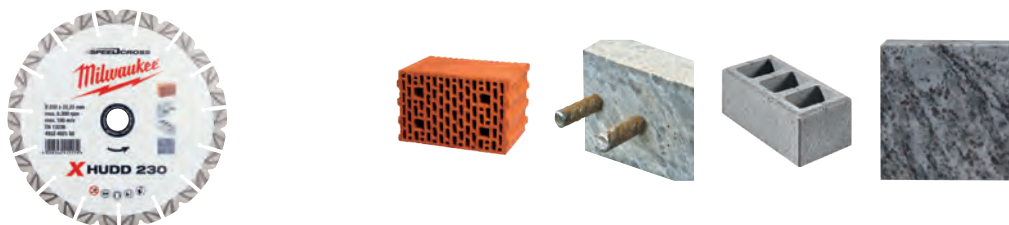

Typ	Scheibendurchmesser (mm)	Bohrungsdurchmesser (mm)	Segmenthöhe (mm)	Schnittbreite (mm)	Inhalt	Bestell-einheit	Artikel-nummer	GTIN	UVP o. MwSt.	UVP inkl. MwSt.
XHUDD 115	115	22.23	12	2.6	1	1	4932492147	4058546415143	102,68 CHF	111,00 CHF
XHUDD 125	125	22.23	12	2.6	1	1	4932492148	4058546415150	111,01 CHF	120,00 CHF
XHUDD 150	150	22.23	12	2.6	1	1	4932492149	4058546415167	125,81 CHF	136,00 CHF
XHUDD 230	230	22.23	15	2.6	1	1	4932492150	4058546415174	172,99 CHF	187,00 CHF
XHUDD 350	350	25.4	14	2.6	1	1	4932492151	4058546415181	321,92 CHF	348,00 CHF

Speedcross SUDD

NEU

Silent Technologie für lärmreduziertes Schneiden.
 U-förmige Einkerbungen der Segmente für optimale Staubabfuhr und schnellere Schnitte.
 Präzise Diamantanordnung für beste Schnittleistung.
 Lasergeschweißte Segmente mit Prägungen, um die Hitzeentwicklung gering zu halten.

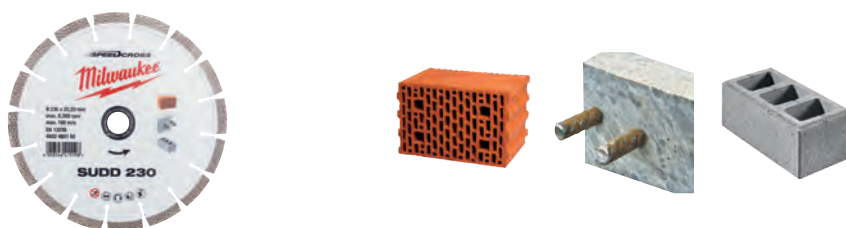

Typ	Scheibendurchmesser (mm)	Bohrungsdurchmesser (mm)	Segmenthöhe (mm)	Schnittbreite (mm)	Inhalt	Bestell-einheit	Artikel-nummer	GTIN	UVP o. MwSt.	UVP inkl. MwSt.
SUDD 230	230	22.23	15	3.4	1	1	4932492152	4058546415198	265,49 CHF	287,00 CHF
SUDD 350	350	25.4	15	3.4	1	1	4932492153	4058546415204	427,38 CHF	462,00 CHF

Speedcross HUDD

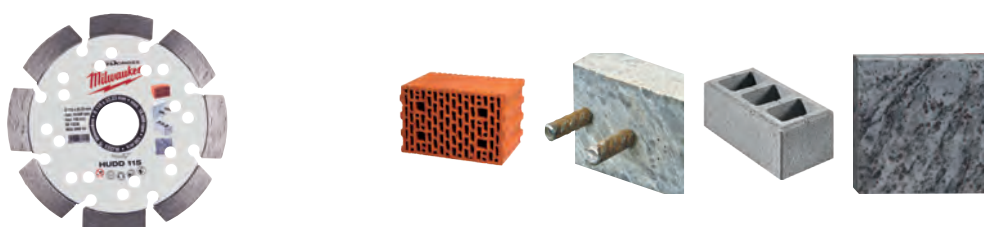

Typ	Scheibendurchmesser (mm)	Bohrungsdurchmesser (mm)	Segmenthöhe (mm)	Schnittbreite (mm)	Inhalt	Bestell-einheit	Artikel-nummer	GTIN	UVP o. MwSt.	UVP inkl. MwSt.
HUDD 115	115	22.23	10	2.6	1	1	4932399819	4002395364749	91,58 CHF	99,00 CHF
HUDD 125	125	22.23	10	2.6	1	1	4932399820	4002395364756	103,61 CHF	112,00 CHF
HUDD 150	150	22.23	10	2.6	1	1	4932399821	4002395364763	117,48 CHF	127,00 CHF
HUDD 230	230	22.23	10	2.6	1	1	4932399822	4002395364770	160,96 CHF	174,00 CHF
HUDD 300	300	25.4	10	2.6	1	1	4932493298	4058546481698	265,49 CHF	287,00 CHF
HUDD 350	350	25.4	8	2.6	1	1	4932471985	4058546298845	299,72 CHF	324,00 CHF

Speedcross AUDD



*For Speedcross AUDD 350mm only

Typ	Scheibendurchmesser (mm)	Bohrungsdurchmesser (mm)	Segmenthöhe (mm)	Schnittbreite (mm)	Inhalt	Bestell-einheit	Artikel-nummer	GTIN	UVP o. MwSt.	UVP inkl. MwSt.
AUDD 115	115	22.23	10	2.6	1	1	4932399823	4002395364787	91,58 CHF	99,00 CHF
AUDD 125	125	22.23	10	2.6	1	1	4932399824	4002395364794	103,61 CHF	112,00 CHF
AUDD 150	150	22.23	10	2.6	1	1	4932399825	4002395364800	117,48 CHF	127,00 CHF
AUDD 230	230	22.23	10	2.6	1	1	4932399826	4002395364817	177,61 CHF	192,00 CHF
AUDD 350*	350	25.4	10	2.6	1	1	4932471987	4002396298869	162,81 CHF	176,00 CHF
AUDD 450	450	25.4	10	2.6	1	1	4932492145	4058546415129	253,47 CHF	274,00 CHF

Speedcross STEELHEAD[™]

Die STEELHEAD[™] Diamanttrennscheibe ist besonders geeignet für Stahl und Edelstahl, entsprechend auch für Schnitte in stark armiertem Beton. Hochdichte, speziell gelötete Diamanten ermöglichen einen sehr aggressiven Schnitt. Aufgrund der Vielseitigkeit und der herausragenden Schnitteigenschaften ist die Diamanttrennscheibe ideal für den Einsatz bei Feuerwehren oder Rettungsmaßnahmen.

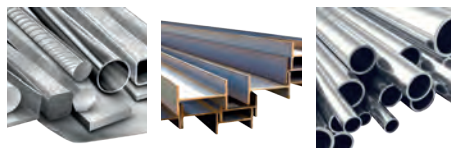

Typ	Scheibendurchmesser (mm)	Bohrungsdurchmesser (mm)	Segmenthöhe (mm)	Schnittbreite (mm)	Inhalt	Bestell-einheit	Artikel-nummer	GTIN	UVP o. MwSt.	UVP inkl. MwSt.
STEELHEAD [™] 115	115	22.23	2	1.5	1	1	4932492014	4058546413811	34,97 CHF	37,80 CHF
STEELHEAD [™] 125	125	22.23	2	1.5	1	1	4932492015	4058546413828	37,28 CHF	40,30 CHF
STEELHEAD [™] 230	230	22.23	2	1.8	1	1	4932492016	4058546413835	104,53 CHF	113,00 CHF
STEELHEAD [™] 350	350	25.4	4	2.8	1	1	4932471988	4058546298876	272,90 CHF	295,00 CHF

Speedcross DHTi

NEU

Turbo-Diamanttrennscheibe für besonders saubere und präzise Schnitte.

Sehr saubere Schnitte in Granit, Feinsteinzeug und besonders harten Fliesen wie Grès- oder Porzellanfliesen bis 20 mm Stärke.

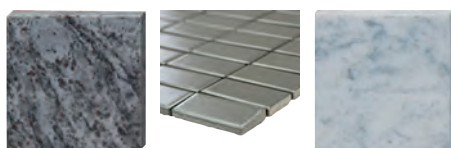

Typ	Scheibendurchmesser (mm)	Bohrungsdurchmesser (mm)	Segmenthöhe (mm)	Schnittbreite (mm)	Inhalt	Bestell-einheit	Artikel-nummer	GTIN	UVP o. MwSt.	UVP inkl. MwSt.
DHTi 115	115	22.23	10	2.3	1	1	4932492154	4058546415211	45,61 CHF	49,30 CHF
DHTi 125	125	22.23	10	2.3	1	1	4932492155	4058546415228	51,43 CHF	55,60 CHF
DHTi 230	230	22.23	10	2.3	1	1	4932492156	4058546415235	137,84 CHF	149,00 CHF

Speedcross DHMM

Diamanttrennscheibe für eine Vielzahl von Anwendungen.

Herausragende Schneideigenschaften aufgrund eines hohen Diamantanteils.

Geeignet für den Einsatz in einer Vielzahl von Materialien wie PVC, Granit, Fliesen, Betonwerkstein, Verbundwerkstoff, Gipskarton, dünnem Holz, Gewindestangen und Blech.

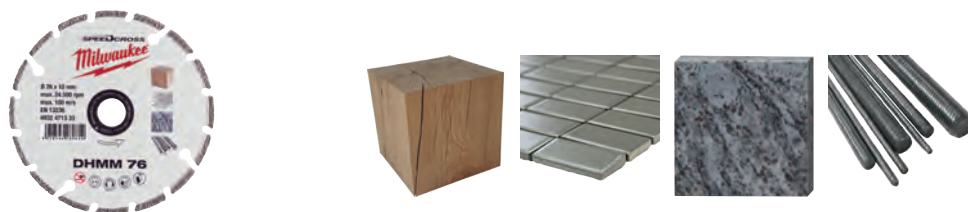

Typ	Scheibendurchmesser (mm)	Bohrungsdurchmesser (mm)	Segmenthöhe (mm)	Schnittbreite (mm)	Inhalt	Bestell-einheit	Artikel-nummer	GTIN	UVP o. MwSt.	UVP inkl. MwSt.
DHMM 76	76	10	2.2	1.2	1	1	4932471333	4058546289614	29,42 CHF	31,80 CHF

Speedcross ADD

NEU

Die ADD Diamanttrennscheibe ist besonders geeignet für Asphalt.

Doppelt gespanntes Stammbblatt für eine längere Standzeit und höhere Stabilität bei den Trennschnitten.

Spezielle Schrägschutzsegmente zum Schutz vor Abnutzung und Segmentabriss.



Typ	Scheibendurchmesser (mm)	Bohrungsdurchmesser (mm)	Segmenthöhe (mm)	Schnittbreite (mm)	Inhalt	Bestell-einheit	Artikel-nummer	GTIN	UVP o. MwSt.	UVP inkl. MwSt.
ADD 350 mm	350	25.4	10	2.8	1	1	4932478952	405854632348	183,16 CHF	198,00 CHF

Diamanttrennscheiben SUDD

NEU

Hochwertige Diamanttrennscheibe mit lasergeschweißten Segmenten und ausgezeichneten Schneideigenschaften in harten Materialien wie Beton-, Pflaster- und Mauersteinen.

Silent Technologie für lärmreduziertes Schneiden.

10 mm hohe Segmente.

Perfect Match mit den MILWAUKEE® Akku-Trennschleifern.

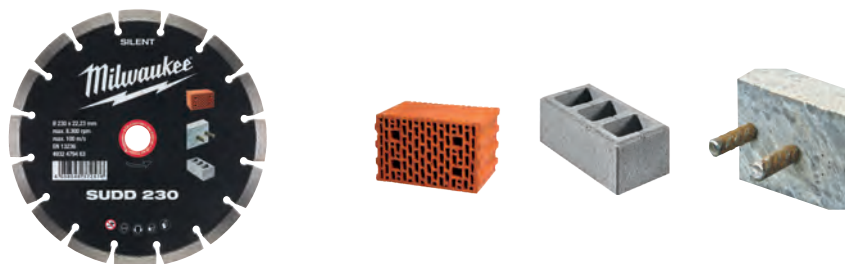

Typ	Scheibendurchmesser (mm)	Bohrungsdurchmesser (mm)	Segmenthöhe (mm)	Schnittbreite (mm)	Inhalt	Bestell-einheit	Artikel-nummer	GTIN	UVP o. MwSt.	UVP inkl. MwSt.
SUDD 230 mm	230	22.23	10	3.0	1	1	4932479463	4058546372576	156,34 CHF	169,00 CHF
SUDD 350 mm	350	25.4	10	3.1	1	1	4932479462	4058546372569	235,89 CHF	255,00 CHF

Diamanttrennscheiben DUH

Hochwertige Diamanttrennscheiben mit lasergeschweißten Segmenten und ausgezeichneten Schneideigenschaften in harten Materialien wie Beton, Pflaster- und Mauersteinen.



Typ	Scheibendurchmesser (mm)	Bohrungsdurchmesser (mm)	Segmenthöhe (mm)	Schnittbreite (mm)	Inhalt	Bestell-einheit	Artikel-nummer	GTIN	UVP o. MwSt.	UVP inkl. MwSt.
DUH 115	115	22.23	10	2.2	1	1	4932399539	4002395361861	43,20 CHF	46,70 CHF
DUH 125	125	22.23	10	2.3	1	1	4932399540	4002395361878	43,20 CHF	46,70 CHF
DUH 180	180	22.23	10	2.4	1	1	4932399541	4002395361885	81,50 CHF	88,10 CHF
DUH 230	230	22.23	10	2.6	1	1	4932399542	4002395361892	88,34 CHF	95,50 CHF
DUH 300	300	25.4	10	2.8	1	1	4932493331	4058546482022	110,08 CHF	119,00 CHF
DUH 350	350	25.4	10	2.8	1	1	4932471986	4058546298852	135,99 CHF	147,00 CHF
DUH 400	400	25.4	10	3.2	1	1	4932492146	4058546415136	172,06 CHF	186,00 CHF

Diamanttrennscheiben DSU

Hochwertige Diamant-Trennscheibe für den universellen Einsatz, speziell geeignet für harte und abrasive Materialien.

Lasergeschweißte Segmente gewährleisten eine lange Standzeit und ausgezeichnete Schneideigenschaften. Empfohlen für den Einsatz in Mauernutfräsen.



Typ	Scheibendurchmesser (mm)	Bohrungsdurchmesser (mm)	Segmenthöhe (mm)	Schnittbreite (mm)	Inhalt	Bestell-einheit	Artikel-nummer	GTIN	UVP o. MwSt.	UVP inkl. MwSt.
DSU 125	125	22.23	10	2.4	1	1	4932373147	4002395346455	103,61 CHF	112,00 CHF
DSU 150	150	22.23	10	2.4	1	1	4932373148	4002395346462	116,56 CHF	126,00 CHF

Diamanttrennscheibe DU

Diamanttrennscheibe für den universellen Einsatz. Mit guten Schneideigenschaften und Standzeiten in einer Vielzahl von Baustoffen.



Typ	Scheibendurchmesser (mm)	Bohrungsdurchmesser (mm)	Segmenthöhe (mm)	Schnittbreite (mm)	Inhalt	Bestell-einheit	Artikel-nummer	GTIN	UVP o. MwSt.	UVP inkl. MwSt.
DU 115	115	22.23	10	2.2	1	1	4932399521	4002395361687	12,95 CHF	14,00 CHF
DU 125	125	22.23	10	2.3	1	1	4932399522	4002395361694	14,43 CHF	15,60 CHF
DU 180	180	22.23	10	2.4	1	1	4932399523	4002395361700	39,04 CHF	42,20 CHF
DU 230	230	22.23	10	2.6	1	1	4932399524	4002395361717	51,53 CHF	55,70 CHF
DU 300	300	25.4	10	2.3	1	1	4932493332	4058546482039	80,76 CHF	87,30 CHF

Diamanttrennscheiben DHTi

Turbo-Diamanttrennscheibe speziell entwickelt für saubere Schnitte in Keramikfliesen und dünnem Naturstein und -fliesen.

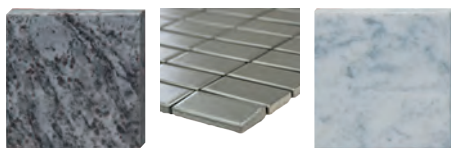

Typ	Scheibendurchmesser (mm)	Bohrungsdurchmesser (mm)	Segmenthöhe (mm)	Schnittbreite (mm)	Inhalt	Bestell-einheit	Artikel-nummer	GTIN	UVP o. MwSt.	UVP inkl. MwSt.
DHTi 115	115	22.23	8	2.0	1	1	4932399552	4002395361991	12,95 CHF	14,00 CHF
DHTi 125	125	22.23	8	2.1	1	1	4932399553	4002395362004	15,12 CHF	16,35 CHF
DHTi 230	230	22.23	8	2.6	1	1	4932399555	4002395362028	44,68 CHF	48,30 CHF

Diamanttrennscheiben DUT

Turbo-Diamanttrennscheibe mit geschlossenem Rand für den universellen Einsatz. Für saubere, gratfreie Schnitte in eine Vielzahl von Baustoffen.

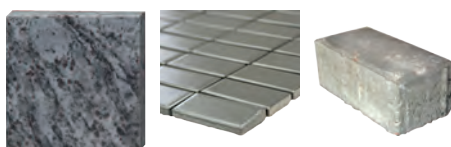

Typ	Scheibendurchmesser (mm)	Bohrungsdurchmesser (mm)	Segmenthöhe (mm)	Schnittbreite (mm)	Inhalt	Bestell-einheit	Artikel-nummer	GTIN	UVP o. MwSt.	UVP inkl. MwSt.
DUT 115	115	22.23	10	2.2	1	1	4932399526	4002395361731	14,89 CHF	16,10 CHF
DUT 125	125	22.23	10	2.3	1	1	4932399527	4002395361748	18,50 CHF	20,00 CHF
DUT 180	180	22.23	10	2.4	1	1	4932399528	4002395361755	43,66 CHF	47,20 CHF
DUT 230	230	22.23	10	2.6	1	1	4932399529	4002395361762	50,51 CHF	54,60 CHF

Diamanttrennscheiben DHTS

Hochwertige, extradünne Turbo-Diamanttrennscheibe für schnelle, präzise und saubere Schnitte in dünnen Materialien wie Granit, Marmorplatten und Fliesen (Porzellan-, Grès- und Keramikfliesen).

Aufgrund der hohen Qualität auch für den Einsatz in den meisten Baumaterialien einsetzbar.

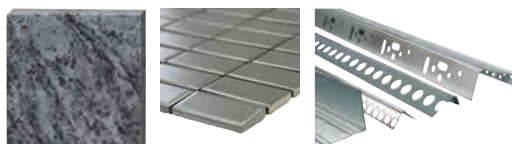

Typ	Scheibendurchmesser (mm)	Bohrungsdurchmesser (mm)	Segmenthöhe (mm)	Schnittbreite (mm)	Inhalt	Bestell-einheit	Artikel-nummer	GTIN	UVP o. MwSt.	UVP inkl. MwSt.
DHTS 76	76	10	5	1	1	1	4932464715	4058546226602	21,37 CHF	23,10 CHF
DHTS 115	115	22.23	10	1.2	1	1	4932399145	4002395357550	37,00 CHF	40,00 CHF
DHTS 125	125	22.23	10	1.2	1	1	4932399146	4002395357567	43,76 CHF	47,30 CHF
DHTS 230	230	22.23	10	1.9	1	1	4932399550	4002395361977	103,61 CHF	112,00 CHF

Diamanttrennscheiben: die richtige Trennscheibe für jedes Material

Material	Type	Speedcross					Professional								
		XHUDD	HUDD	SUDD	AUDD	STEEL-HEAD [™]	DHMM	DU	DUT	DUH	DHTS	DHTi	DSU	ADD	SUDD
Abrasives feuerfeste Werkstoffe			◆		✓										
Asphalt					◆								✓		
Basalt		✓	✓	✓	✓			✓	✓			✓			
Baumaterial		✓	✓	✓	✓	◆		✓	✓	✓		✓		✓	
Beton - armiert		✓	✓	✓	◆	◆		◆	◆	✓		✓		✓	
Beton - frisch		◆	◆	◆	✓							◆	◆	◆	
Beton - hart		✓	✓	✓	◆	◆				✓		✓		✓	
Beton - mittehart		✓	✓	✓	✓			✓	✓	✓		✓		✓	
Dachziegel - Beton		◆	✓	◆	✓				✓	◆	✓	✓		◆	
Dachziegel - Ton		◆	✓	◆	◆			◆	✓	◆	✓	✓		◆	
Estrich		◆	◆	◆	✓			◆	◆	◆		◆	◆	◆	
Fliesen - Keramik						◆		◆		✓	✓				
Fliesen - Porzellan / Gres						◆		◆		✓	◆				
Fliesen - Terrazzo			✓		◆			✓	✓	✓		✓			
Flintbeton			✓		✓					✓		✓			
Gasbeton		◆	◆	◆	✓			✓	✓	✓		◆			
Gneis		✓	✓	✓						◆		◆			
Granit		✓	✓	✓				✓	✓			✓		◆	
Granitfliesen/-platten			◆			◆		✓	◆	✓		◆			
Holz						◆									
Kalksandstein - hart		✓	✓	✓	✓					✓		✓			
Kalksandstein - mittehart		◆	✓	◆	✓			◆	◆	✓					
Kalksandstein - weich/abrasiv			◆		✓			◆	◆	◆		◆			
Klinker - mittehart/weich		✓	✓	✓				◆	◆	✓		✓		✓	
Klinker - mittehart/weich		◆	◆	◆	✓			◆	◆	◆		✓		◆	
Klinker - sehr hart		✓	✓	✓					◆	✓		✓			
Kunststein		◆	✓	◆		◆		✓	✓			✓			
Kunststein - hart		◆	✓	◆		◆			✓	✓	◆	✓			
Kunststoff						✓									
Kunststoff - glasfaserverstärkt						✓									
Marmorfliesen/-platten			◆					✓	◆	✓	◆	✓			
Metall/Stahl				✓	✓	✓									
Metallprofile						✓				◆					
Poroton		◆	✓	◆	✓			✓	✓	✓		✓		◆	
Porphyr		✓	✓	✓					◆	✓	✓	✓		◆	
Schiefer		◆	✓	◆	◆			◆	✓	✓	✓	◆			
Steinzeug / Tonfliesen			✓		✓	◆		✓	✓			✓			

- ✓ Sehr gut geeignet, empfohlen für diese Materialien. Sehr lange Standzeit und sehr gute Schnitteigenschaften.
- ◆ Bedingt geeignet für temporären Einsatz in diesen Materialien. Gute Standzeit und Schnitteigenschaften.

Diamanttopfscheiben

Zum schnellen Abschleifen von dickeren Betonschichten, abrasiven Materialien oder speziellen Materialien.

Ebenmäßiges Anschleifen von Beton-, Granit- und Natursteinoberflächen.

Anschleifen von Oberflächen zur Vorbehandlung neuer Anstriche.

Zum Anschleifen von Oberflächen zur Vorbehandlung neuer Anstriche.

Hochwertige Diamantpartikel und eine spezielle Bindung für geringeren Verschleiß, speziell bei harten Materialien.



Typ	Ø (mm)	Bohrungs- durch- messer (mm)	Anzahl Segmente	Höhe Diamant Topfschei- be [mm]	Segment- höhe (mm)	Inhalt	Bestell- einheit	Artikel- nummer	GTIN	UVP o. MwSt.	UVP inkl. MwSt.
SDCWU 100											
① Premium-Universalscheibe zum Anschleifen und ebenmäßigen Abschleifen.	100	22.23	16	21	5	1	1	4932430080	4002395377411	115,63 CHF	125,00 CHF
SDCWU 125											
② Premium-Universalscheibe zum Schleifen oder ebenmäßigen Abschleifen. Höchster Materialabtrag.	125	22.23	16	21	5	1	1	4932430081	4002395377428	123,03 CHF	133,00 CHF
SDCWA 125											
③ Universalscheibe zum Schleifen oder ebenmäßigen Abschleifen. Hoher Materialabtrag. Für abrasive Materialien.	125	22.23	16	21	5	1	1	4932479093	4058546368876	105,46 CHF	114,00 CHF
Fine SDCWSF 125											
④ Premiumscheibe mit feinen Diamantpads zum Entfernen spezieller Materialien wie thermoplastischen und epoxidbasierten Anstrichen, Acrylfarbe, Kleber, Fliesenkleber, Estrich, Gips.	125	22.23	117 Diamant- pads	21	3.3	1	1	4932479094	4058546368883	158,19 CHF	171,00 CHF
Coarse SDCWSC 125											
⑤ Segment mit PKD (polykristallinem Diamant) Industriediamanten zur Bearbeitung spezieller Oberflächen wie thermoplastischer und epoxidbasierter Schutzanstriche, Acryllack, Kleber, Fliesenkleber, Estrich oder Mörtel.	125	22.23	6	18.5	4 / 7	1	1	4932451188	4002395138760	246,99 CHF	267,00 CHF
DCWU 100											
⑥ Universalscheibe zum schnellen Abschleifen sowie zum ebenmäßigen Abschleifen. Hoher Materialabtrag	100	22.23	16	21	5	1	1	4932451185	4002395138739	34,04 CHF	36,80 CHF
DCWU 125											
⑦ Universalscheibe zum schnellen Abschleifen sowie zum ebenmäßigen Abschleifen. Hoher Materialabtrag	125	22.23	20	21	5	1	1	4932451186	4002395138746	56,89 CHF	61,50 CHF
DCWUT 125											
⑧ Turbo-Topfscheibe zum ebenmäßigen Abschleifen, Kantenschleifen sowie zum ebenmäßigen Abschleifen. Sauberes Oberflächenfinish für Beton und Naturstein	125	22.23	Turbo	21	5	1	1	4932451187	4002395138753	109,16 CHF	118,00 CHF
SDCWUG 125											
⑨ Premium-Universalscheibe: zum Schleifen von hartem Kunststein, Porzellanfliesen, Keramik, Granit, Marmor, Holz, harten Kunststoffen, Stahl.	125	22.23	-	13.3	-	1	1	4932480219	4058546405045	144,31 CHF	156,00 CHF

	SDCWU	SDCWA	Fine SDCWSF	Coarse SDCWSC	DCWU	DCWUT	SDCWUG
Acryllack und Anstriche			✓	✓			
Porenbetonsteine	✓	✓			✓	✓	
Bitumen			✓	✓			
Beton, hart	✓	◆			✓	✓	◆
Beton, weich oder grün	◆	✓			◆	◆	
Epoxidbasierte Schutzanstriche							
Granit	◆				◆	◆	✓
Kalksandstein, hart	✓	◆			✓	✓	
Kalksandstein, weich und bruchrau	◆	✓			◆	◆	
Marmor	◆	◆			◆	◆	✓
Trockenbauwand	◆	✓			◆	◆	
Porphyr	◆	◆			◆	◆	✓
Estrich	◆	✓	✓	✓		◆	
Thermoplastische Schutzanstriche			✓	✓			
Fliesenkleber	◆	✓			◆	◆	

✓ Sehr gute Arbeitsergebnisse.

◆ Bedingt geeignet - bei dieser Anwendung verringert sich die Standzeit deutlich.

Schrupp- und Trennscheiben

MILWAUKEE® Typ Code - So finden Sie die richtige Scheibe

SC 41/115

Material	Anwendung	Design	Durchmesser	
S = Stahl	C = Trennen	flach 41	mm	Zoll
	G = Schrappen	100	100	4
C = Stein	CS = Trennen, dünn	gekröpft 42	115	4½
	L = Schleifen	125	125	5
	LC = Schleifen Keramik	150	150	6
		gekröpft 27	180	7
		230	230	9
	CT = Trennen dünn	Fächer 50	355	14



Längere Standzeit und erhöhter Schutz gegen Feuchtigkeit mit PRO+^{**}.

■ **Spezielle Mixtur liefert:**

Bis zu 20% längere Standzeit verglichen mit MILWAUKEE® Contractor Scheiben.
 Bis zu 20% weniger Staubentwicklung verglichen mit MILWAUKEE® Contractor Scheiben.
 Die neue Hydro-Protect-Formel schützt vor altersbedingtem Performanceverlust und liefert nahezu die komplette Leistung auch nach monatelanger Lagerung



*vs. MILWAUKEE® Contractor Trennscheibe

■ **Vorteile:**

- Geringere Kosten pro Schnitt und kürzere Umrüstzeiten.
- Geringerer Verschleiß durch Lagerung.
- Hochleistungswerkzeug mit längerer Standzeit.



** erhältlich bei Trenn- und Schrupscheiben mit 1, 1,5, 1,9 und 6 mm Breite.

Extradünne Metalltrennscheiben PRO+

Anwendung: Hochwertige, stahl- und schwefelfreie extradünne Metalltrennscheiben für Stahl. Ideal zum Trennen von Edelstahl (außer 350 x 4 mm), säurebeständigem Stahl, Hardox, Gusseisen, Federband-, Weich- und Werkzeugstahl.





Eigenschaften: 50 % schnellere Schnittgeschwindigkeit und 50 % geringere Staubentwicklung verglichen mit 3 mm-Standardscheiben. Geringere Materialabnutzung.

	Typ	Scheiben- durchmesser (mm)	Breite (mm)	Bohrungs- durchmesser (mm)	Inhalt	Bestell- einheit	Artikel- nummer	GTIN	UVP o. MwSt.	UVP inkl. MwSt.	
41	SCS 41 / 76	76	1	10	5	1	4932464717	4058546226626	10,04 CHF	10,85 CHF	
	SCS 41 / 115	115	1	22.2	1	50	4932451484	4002395163953	2,87 CHF	3,10 CHF	
1	① Thekendisplay (200 x SCS 41 / 115 Trennscheiben)					200	1	4932451485	4002395163960	574,00 CHF	620,00 CHF
	SCS 41 / 115	115	1.5	22.2	1	50	4932451486	4002395163977	2,87 CHF	3,10 CHF	
	SCS 42 / 125	125	0.8	22.2	1	50	4932498201	4058546520700	3,10 CHF	3,35 CHF	
	SCS 41 / 125	125	1	22.2	1	50	4932451487	4002395163984	3,10 CHF	3,35 CHF	
	① Thekendisplay (200 x SCS 41 / 125 Trennscheiben)					200	1	4932451488	4002395163991	620,00 CHF	670,00 CHF
	SCS 41 / 125	125	1.5	22.2	1	50	4932498002	4058546511623	3,10 CHF	3,35 CHF	
	SCS 41 / 150	150	1.5	22.2	1	25	4932471386	4058546290146	3,10 CHF	3,35 CHF	
	SCS 41 / 180	180	1.5	22.2	1	25	4932451489	4002395161300	4,86 CHF	5,25 CHF	
	SCS 41 / 230	230	1.9	22.2	1	25	4932451490	4002395161317	7,26 CHF	7,85 CHF	
	SCS 41 / 350	350	4	25.4	1	10	4932471989	4058546298883	22,53 CHF	24,35 CHF	
2	SCS 41 / 115	115	1	22.2	10	1	4932478997	4058546362799	26,23 CHF	28,35 CHF	
	SCS 41 / 125	125	1	22.2	10	1	4932478998	4058546362805	28,31 CHF	30,60 CHF	

Metalltrennscheiben PRO+

Anwendung: ideal zum Trennen von Weichstahl mittlerer Stärke, Flachstahl, Betonstahl und Bewehrungsstahl.

Eigenschaften: mittelharte Trennscheibe mit guten Schneideigenschaften und hoher Leistung.

	Typ	Scheibendurchmesser (mm)	Breite (mm)	Bohrungsdurchmesser (mm)	Inhalt	Bestell-einheit	Artikel-nummer	GTIN	UVP o. MwSt.	UVP inkl. MwSt.
41 	SC 41 / 115	115	3	22.2	1	25	4932451491	4002395161324	2,08 CHF	2,25 CHF
	SC 41 / 125	125	3	22.2	1	25	4932451492	4002395161331	2,41 CHF	2,60 CHF
	SC 41 / 180	180	3	22.2	1	25	4932451493	4002395161348	3,33 CHF	3,60 CHF
	SC 41 / 230	230	3	22.2	1	25	4932451494	4002395161362	4,72 CHF	5,10 CHF
42 	SC 42 / 115	115	3	22.2	1	25	4932451495	4002395161379	2,08 CHF	2,25 CHF
	SC 42 / 125	125	3	22.2	1	25	4932451496	4002395161393	2,41 CHF	2,60 CHF
	SC 42 / 180	180	3	22.2	1	25	4932451497	4002395162000	3,33 CHF	3,60 CHF
	SC 42 / 230	230	3	22.2	1	25	4932451498	4002395162017	4,72 CHF	5,10 CHF

Trennscheiben für Metalltrennschleifer PRO+

Anwendung: ideal zum Trennen von Baustahl, Werkzeugstahl, Gusseisen, hartem Qualitätsstahl und Bewehrungsstahl.

Eigenschaften: weiche Trennscheibe für Metalltrennschleifer.

	Typ	Scheibendurchmesser (mm)	Breite (mm)	Bohrungsdurchmesser (mm)	Inhalt	Bestell-einheit	Artikel-nummer	GTIN	UVP o. MwSt.	UVP inkl. MwSt.
41 	SC 41 / 355	355	2.5	25.4	1	10	4932451505	4002395162086	15,82 CHF	17,10 CHF

Schruppscheiben PRO+

Anwendung: für allgemeine Arbeiten in Weichstahl und unlegiertem Werkzeugstahl.

Eigenschaften: harte Schruppscheibe mit langer Lebensdauer und guten Schruppeigenschaften.

	Typ	Scheibendurchmesser (mm)	Breite (mm)	Bohrungsdurchmesser (mm)	Inhalt	Bestell-einheit	Artikel-nummer	GTIN	UVP o. MwSt.	UVP inkl. MwSt.
27 	SG 27 / 115	115	6	22.2	1	25	4932451501	4002395162048	3,24 CHF	3,50 CHF
	SG 27 / 125	125	6	22.2	1	25	4932451502	4002395162055	3,33 CHF	3,60 CHF
	SG 27 / 150	150	6	22.2	1	10	4932471387	4058546290153	4,86 CHF	5,25 CHF
	SG 27 / 180	180	6	22.2	1	10	4932451503	4002395162062	6,71 CHF	7,25 CHF
	SG 27 / 230	230	6	22.2	1	10	4932451504	4002395162079	10,27 CHF	11,10 CHF

Dünne Metalltrennscheiben - Contractor

Anwendung: stahl- und schwefelfreie extradünne Metalltrennscheibe für Stahl.
 Ideal zum Trennen von hochlegiertem und säurebeständigem Stahl, Weich- und Werkzeugstahl.
 Nicht geeignet für Edelstahl.



	Typ	Ø (mm)	Breite (mm)	Bohrungs- durchmesser (mm)	Inhalt	Bestell- einheit	Artikel- nummer	GTIN	UVP o. MwSt.	UVP inkl. MwSt.	
	41	SCS 41 / 115	115	1	22.2	1	50	4932451474	4002395163250	1,71 CHF	1,85 CHF
①	Thekendisplay (200 x SCS 41 / 115)					200	1	4932451475	4002395163267	342,00 CHF	370,00 CHF
		SCS 41 / 115	115	1.5	22.2	1	50	4932451476	4002395163274	1,71 CHF	1,85 CHF
		SCS 41 / 125	125	1	22.2	1	50	4932451477	4002395163281	1,94 CHF	2,10 CHF
①	Thekendisplay (200 x SCS 41 / 125 Trennscheiben).					200	1	4932451478	4002395163298	388,00 CHF	420,00 CHF
		SCS 41 / 125	125	1.5	22.2	1	25	4932451479	4002395163908	1,94 CHF	2,10 CHF
		SCS 41 / 230	230	1.9	22.2	1	25	4932451480	4002395163915	4,49 CHF	4,85 CHF
②		SCS 41 / 125	125	1	22.2	10	1	4932459164	4002395287192	19,06 CHF	20,60 CHF

Schruppscheiben Contractor

Anwendung: für allgemeine Arbeiten in Weichstahl. Nicht geeignet für Edelstahl.

	Typ	Ø (mm)	Breite (mm)	Bohrungs- durchmesser (mm)	Inhalt	Bestell- einheit	Artikel- nummer	GTIN	UVP o. MwSt.	UVP inkl. MwSt.	
	27	SG 27 / 115	115	6	22.2	1	25	4932451481	4002395163922	3,01 CHF	3,25 CHF
		SG 27 / 125	125	6	22.2	1	25	4932451482	4002395163939	3,33 CHF	3,60 CHF
		SG 27 / 230	230	6	22.2	1	10	4932451483	4002395163946	9,57 CHF	10,35 CHF

Dünne Multimaterial-Trennscheibe für duktiles Eisen, Stein und Multimaterial

Anwendung: Duktileisen, NE-Metalle und Stein.



	Typ	Scheibendurchmes- ser (mm)	Breite (mm)	Bohrungs- durchmesser (mm)	Inhalt	Bestell- einheit	Artikel- nummer	GTIN	UVP o. MwSt.	UVP inkl. MwSt.	
	42	CCS 41 / 350	350	4	25.4	1	10	4932472264	4058546339104	25,30 CHF	27,35 CHF

Steintrennscheiben PRO+

Anwendung: für Schnitte in Beton, Stein und dünnen Natursteinfiesen.

	Typ	Ø (mm)	Breite (mm)	Bohrungs- durchmesser (mm)	Inhalt	Bestell- einheit	Artikel- nummer	GTIN	UVP o. MwSt.	UVP inkl. MwSt.	
	42	CC 42 / 115	115	3	22.2	1	25	4932451499	4002395162024	2,08 CHF	2,25 CHF
		CC 42 / 230	230	3	22.2	1	25	4932451500	4002395162031	4,72 CHF	5,10 CHF

HM-bestückte Trennscheibe

HM-bestückte Trennscheibe für Schnitte in Holz, Kunststoff und Gipskarton.

Keine Bruchgefahr.

Schnitttiefe bleibt über die gesamte Lebensdauer der Scheibe gleich.

Geeignet für Schnitte in alle Arten weicher Materialien.

Geeignet für den Einsatz mit Winkelschleifern.



Ø (mm)	Breite (mm)	Bohrungsdurchmesser (mm)	Inhalt	Bestell-einheit	Artikel-nummer	GTIN	UVP o. MwSt.	UVP inkl. MwSt.
76	1	10	1	1	4932464716	4058546226619	14,89 CHF	16,10 CHF
115	1	22.23	1	1	4932492376	4058546417437	19,52 CHF	21,10 CHF
125	1	22.23	1	1	4932492377	4058546417444	24,14 CHF	26,10 CHF

Fächerschleifscheiben CERA TURBO™

Extreme Abtragsleistung mit CERA TURBO™: 50 % schnellere Abtragsleistung und bis zu 2 x längere Standzeit verglichen mit Trennscheiben.

Keramik-Hybrid-Schleifgewebe zum Schleifen von Stahl und Edelstahl.

Kunststoff-Schleifteller.

Hochflexibler Trägerteller: reduziert sich während des Schleifens von selbst.

Geringe Wärmeentwicklung: kein Anlaufen des Werkmaterials, speziell Edelstahl.

Made in Germany.

Ideal für Stahl, Edelstahl V2A (1.4301)/V4A (1.4401) und NE-Metall (Aluminium Titan, etc.).



Typ	Scheibendurchmesser (mm)	Korn	Bohrungsdurchmesser (mm)	Material Trägerteller	Inhalt	Bestell-einheit	Artikel-nummer	GTIN	UVP o. MwSt.	UVP inkl. MwSt.	
50	SLC 50 / 115	115	40	22.2	Kunststoff	1	10	4932472228	4058546326241	5,32 CHF	5,75 CHF
	SLC 50 / 115	115	60	22.2	Kunststoff	1	10	4932472229	4058546326258	5,32 CHF	5,75 CHF
	SLC 50 / 115	115	80	22.2	Kunststoff	1	10	4932472230	4058546326265	5,32 CHF	5,75 CHF
	SLC 50 / 125	125	40	22.2	Kunststoff	1	10	4932472231	4058546326272	6,71 CHF	7,25 CHF
	SLC 50 / 125	125	60	22.2	Kunststoff	1	10	4932472232	4058546326289	6,71 CHF	7,25 CHF
	SLC 50 / 125	125	80	22.2	Kunststoff	1	10	4932472233	4058546326296	6,71 CHF	7,25 CHF

Fächerschleifscheiben CERA TURBO™ XL

Extreme Abtragsleistung mit CERA TURBO™: 50 % schnellere Abtragsleistung und bis zu 2 x längere Standzeit verglichen mit Trennscheiben.

CERA TURBO™ XL mit 10 mm überstehenden Lamellen zum Abschleifen von Kehlnähten.

Keramik-Hybrid-Schleifgewebe zum Schleifen von Stahl und Edelstahl.

Naturfaser-Schleifteller.

Hochflexibler Trägerteller: passt sich dem Werkstück ideal an.

Geringe Wärmeentwicklung: kein Anlaufen des Werkmaterials, speziell Edelstahl.

Ideal für Stahl, Edelstahl V2A (1.4301)/V4A (1.4401) und NE-Metall (Aluminium, Titan etc.).

Made in Germany.



Typ	Scheibendurchmesser (mm)	Korn	Bohrungsdurchmesser (mm)	Material Trägerteller	Inhalt	Bestell-einheit	Artikel-nummer	GTIN	UVP o. MwSt.	UVP inkl. MwSt.	
50	SLC XL 50 / 115	115	40	22.2	Naturfaser	1	10	4932478946	4058546362287	6,57 CHF	7,10 CHF
	SLC XL 50 / 115	115	60	22.2	Naturfaser	1	10	4932478947	4058546362294	6,57 CHF	7,10 CHF
	SLC XL 50 / 115	115	80	22.2	Naturfaser	1	10	4932478948	4058546362300	6,57 CHF	7,10 CHF
	SLC XL 50 / 125	125	40	22.2	Naturfaser	1	10	4932478949	4058546362317	6,80 CHF	7,35 CHF
	SLC XL 50 / 125	125	60	22.2	Naturfaser	1	10	4932478950	4058546362324	6,80 CHF	7,35 CHF
	SLC XL 50 / 125	125	80	22.2	Naturfaser	1	10	4932478951	4058546362331	6,80 CHF	7,35 CHF

Fächerschleifscheiben Zirkon

Hochwertiger Zirkonkorund: längere Standzeit bei Stahl und Edelstahl.
 Geeignet für Stahl, Edelstahl V2A (1.4301) / V4A (1.4401).
 Naturfaser-Trägerteller: vibrationsgedämpfter und geräuschabsorbierender Teller. Umweltfreundlich aus Naturfaser.
 Flexibler Trägerteller: passt sich dem Werkstück ideal an.
 Made in Germany.

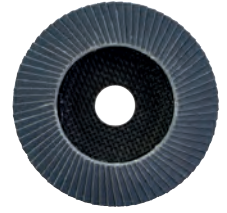

	Typ	Scheibendurchmesser (mm)	Korn	Bohrungsdurchmesser (mm)	Material Trägerteller	Inhalt	Bestell-einheit	Artikel-nummer	GTIN	UVP o. MwSt.	UVP inkl. MwSt.
	50 SL 50 / 115	115	40	22.2	Naturfaser	1	10	4932472220	4058546326166	3,33 CHF	3,60 CHF
	SL 50 / 115	115	60	22.2	Naturfaser	1	10	4932472221	4058546326173	3,33 CHF	3,60 CHF
	SL 50 / 115	115	80	22.2	Naturfaser	1	10	4932472222	4058546326180	3,33 CHF	3,60 CHF
	SL 50 / 115	115	120	22.2	Naturfaser	1	10	4932472223	4058546326197	3,33 CHF	3,60 CHF
	SL 50 / 125	125	40	22.2	Naturfaser	1	10	4932472224	4058546326203	3,70 CHF	4,00 CHF
	SL 50 / 125	125	60	22.2	Naturfaser	1	10	4932472225	4058546326210	3,70 CHF	4,00 CHF
	SL 50 / 125	125	80	22.2	Naturfaser	1	10	4932472226	4058546326227	3,70 CHF	4,00 CHF
	SL 50 / 125	125	120	22.2	Naturfaser	1	10	4932472227	4058546326234	3,70 CHF	4,00 CHF

Fächerschleifscheiben Aluminium

Optimal für Aluminium, NE-Metall und Holz.
 Spezielle Beschichtung der Lamellen verhindert ein Zusetzen der Scheibe beim Schleifen von Aluminium, NE-Metallen und Holz.
 Selbst-trimmender Trägerteller: ermöglicht komplette Nutzung der Scheibe bis zum letzten Korn.
 Made in Germany.



	Typ	Scheibendurchmesser (mm)	Korn	Bohrungsdurchmesser (mm)	Material Trägerteller	Inhalt	Bestell-einheit	Artikel-nummer	GTIN	UVP o. MwSt.	UVP inkl. MwSt.
	ALU SLC 50 / 115	115	40	22.2	Kunststoff	1	10	4932479089	4058546368838	5,78 CHF	6,25 CHF
	ALU SLC 50 / 115	115	60	22.2	Kunststoff	1	10	4932479090	4058546368845	5,78 CHF	6,25 CHF
	ALU SLC 50 / 125	125	40	22.2	Kunststoff	1	10	4932479091	4058546368852	6,80 CHF	7,35 CHF
	ALU SLC 50 / 125	125	60	22.2	Kunststoff	1	10	4932479092	4058546368869	6,80 CHF	7,35 CHF

Hartmetall-Frässtifte

NEU

Gemäß DIN 8033.
 Doppelt geschliffene Verzahnung ermöglicht optimalen Materialabtrag, geringe Vibrationen für leichteres Handling und feinere Zerspanung.
 Geeignet für gehärteten und ungehärteten Stahl, Gusseisen und Edelstahl wie Aluminium, Messing und Kupfer.
 Inklusive Typ B, C, D, H, M.
 Hartmetall-Fräser Typ B Zylinder mit Stirnverzahnung für vordere und seitliche Schnitte.
 Hartmetall-Fräser Typ C walzenrund für vordere und seitliche Schnitte.
 Hartmetall-Fräser Typ D Kugel zum Entgraten von Löchern und für konkave Schnitte.
 Hartmetall-Fräser Typ H Flamme für Konturen.
 Hartmetall-Fräser Typ M Spitzkegel für schräge Kanten und enge Konturen.
 Geeignet für M18 FDGRB.

Werkstoff	Schnittgeschwindigkeit m/min.	Umdrehungen pro min. Ø 10 mm	Umdrehungen pro min. Ø 12,7 mm
Stahl Härtegrad/ Zugfestigkeit < 1200 N/mm ²	200 - 400	8.000 - 12.000	7.000 - 10.000
Edelstahl	200 - 350	8.000 - 12.000	7.000 - 10.000
NE-Metall	400 - 800	13.000 - 20.000	11.000 - 18.000
Gusseisen	600 - 800	18.000 - 21.000	12.000 - 19.000
Glasfaser verstärkter Kunststoff	500 - 900	16.000 - 28.000	10.000 - 18.000

Beschreibung	Schaftdurchmesser (mm)	Breite (mm)	Inhalt	Bestell-einheit	Artikel-nummer	GTIN	UVP o. MwSt.	UVP inkl. MwSt.
Hartmetall-Fräser 6 x 12,7 mm Set - 5-teilig	6	12,7	5	1	4932493576	4058546484477	184,09 CHF	199,00 CHF
Hartmetall-Frässtifte 6 x 10 mm Set - 5-teilig	6	10	5	1	4932493577	4058546484484	145,24 CHF	157,00 CHF



FIXTEC Mutter

FIXTEC: Scheibenwechsel in Sekunden, kein Werkzeug erforderlich.

12 Sekunden für kompletten Scheibenwechsel.

Nur 8 mm dünn, ermöglicht größere Einsatzfläche der Scheibe.

Passt an alle Winkelschleifer mit Standard-M14-Aufnahme bis Ø 150 mm.

Mit integrierten Löchern für Standard-Spannschlüssel, falls sich die Mutter per Hand nicht mehr lösen lässt.



Beschreibung	Inhalt	Bestell-einheit	Artikel-nummer	GTIN	UVP o. MwSt.	UVP inkl. MwSt.
Thekendisplay	1	12	4932352473	4002395371327	28,77 CHF	31,10 CHF
FIXTEC Mutter - M14 Gewinde						



FIXTEC Mutter XL

FIXTEC: Scheibenwechsel in Sekunden, kein Werkzeug erforderlich.

Für große Winkelschleifer Ø 180 mm bis Ø 230 mm.

12 Sekunden für kompletten Scheibenwechsel. Thekendisplay.



Beschreibung	Inhalt	Bestell-einheit	Artikel-nummer	GTIN	UVP o. MwSt.	UVP inkl. MwSt.
Thekendisplay.	1	12	4932464610	4058546225551	38,11 CHF	41,20 CHF
FIXTEC Mutter für 180 & 230 mm Winkelschleifer mit M14 Gewinde						





154 NEUE SCHLEIF-PAPIERE



4 NEUE SETS
ÜBER ALLE PRODUKTYPEN

SCHLEIFPAPIER

3 PERFORMANCESTUFEN

STANDARD

- SCHLEIFPAPIER MIT ALUMINIUMOXID-KÖRNUNG
- SCHWERES TRÄGERPAPIER, ROBUST UND REISSFEST
- HALBOFFENE KORNSTREUUNG



HIGH PERFORMANCE

- SCHLEIFPAPIER MIT ALUMINIUMOXID-KÖRNUNG
- LEICHTES UND FLEXIBLERES TRÄGERPAPIER
- HALBOFFENE KORNSTREUUNG
- SAUBERERES OBERFLÄCHENFINISH
- BESSERER MATERIALABTRAG
- 2 X LÄNGERE STANDZEIT VS. STANDARD
- HOHER MATERIALABTRAG

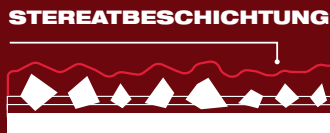

SCHLEIF-NETZE

- OFFENE NETZSTRUKTUR
- ALUMINIUMOXID-KÖRNUNG
- OFFENE KORNSTREUUNG
- KEIN ZUSETZEN FÜR BIS ZU 3X LÄNGERE STANDZEIT VS. STANDARD, REINIGBAR UND WIEDERVERWENDBAR
- BESTER MATERIALABTRAG
- BESTES OBERFLÄCHENFINISH
- BESTE STANDZEIT
- 99 % STAUBFREI
- KEIN ANPASSEN AN LOCHSTRUKTUR NOTWENDIG

NETZ-TRÄGERMATERIAL



WARUM EINE ZWISCHEN-PLATTE MIT SCHLEIF-NETZEN VERWENDEN?

Schleifnetze sind sehr aggressiv und erzeugen mehr Staub. Staub kann die Klettstruktur des Schleiftellers abnutzen oder beschädigen.

Die Zwischenplatte schützt die Klettstruktur und verlängert so die Lebensdauer des Maschinenschleiftellers.

ANWENDUNGEN

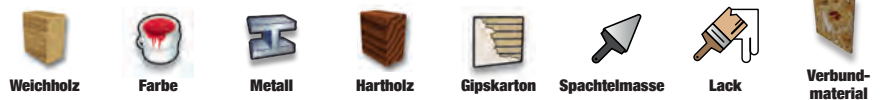

STANDARD



✓	✓	✓	✓	x	x	x	x
---	---	---	---	---	---	---	---

HIGH PERFORMANCE



✓	✓	x	x	✓	✓	✓	✓
---	---	---	---	---	---	---	---

SCHLEIFNETZE



✓	✓	✓	✓	✓	✓	✓	✓
---	---	---	---	---	---	---	---

Schleifblätter für Exzentrerschleifer

Netzstruktur Schleifblätter für Exzentrerschleifer

NEU

Korn	Papiergröße, Durchmesser (mm)	Inhalt	Bestell-einheit	Artikel-nummer	GTIN	UVP o. MwSt.	UVP inkl. MwSt.
80	125	10	1	4932492185	4058546415525	21,37 CHF	23,10 CHF
120	125	10	1	4932492186	4058546415532	21,37 CHF	23,10 CHF
180	125	10	1	4932492187	4058546415549	21,37 CHF	23,10 CHF
240	125	10	1	4932492188	4058546415556	21,37 CHF	23,10 CHF
320	125	10	1	4932492189	4058546415563	21,37 CHF	23,10 CHF
400	125	10	1	4932492190	4058546415570	21,37 CHF	23,10 CHF
80	125	50	1	4932492203	4058546415709	67,25 CHF	72,70 CHF
120	125	50	1	4932492204	4058546415716	67,25 CHF	72,70 CHF
180	125	50	1	4932492205	4058546415723	67,25 CHF	72,70 CHF
240	125	50	1	4932492206	4058546415730	67,25 CHF	72,70 CHF
80	150	10	1	4932492220	4058546415877	25,90 CHF	28,00 CHF
120	150	10	1	4932492221	4058546415884	25,90 CHF	28,00 CHF
180	150	10	1	4932492222	4058546415891	25,90 CHF	28,00 CHF
240	150	10	1	4932492223	4058546415907	25,90 CHF	28,00 CHF
320	150	10	1	4932492224	4058546415914	25,90 CHF	28,00 CHF
400	150	10	1	4932492225	4058546415921	25,90 CHF	28,00 CHF
80	150	50	1	4932492238	4058546416058	80,76 CHF	87,30 CHF
120	150	50	1	4932492239	4058546416065	80,76 CHF	87,30 CHF
180	150	50	1	4932492240	4058546416072	80,76 CHF	87,30 CHF
240	150	50	1	4932492241	4058546416089	80,76 CHF	87,30 CHF
Schleifblatt-Set Netzstruktur & Zwischenplatte Kletthaftung 125 mm (10-teilig)		10	1	4932492293	4058546416607	24,84 CHF	26,85 CHF
Netzstruktur Schleifblätter: 3 x K80, 3 x K120, 3 x K180, 1 x Zwischenplatte							
Schleifblatt-Set Netzstruktur & Zwischenplatte Kletthaftung 150 mm (10-teilig)		10	1	4932492294	4058546416614	28,31 CHF	30,60 CHF
Netzstruktur Schleifblätter: 3 x K80, 3 x K120, 3 x K180, 1 x Zwischenplatte							

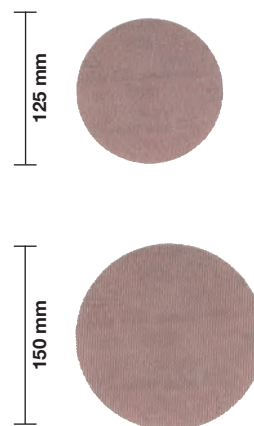

SÄGEN, SCHNEIDEN UND SCHLEIFEN

High Performance Schleifblätter für Exzentrerschleifer

NEU

Korn	Papiergröße, Durchmesser (mm)	Inhalt	Bestell-einheit	Artikel-nummer	GTIN	UVP o. MwSt.	UVP inkl. MwSt.
40	125	10	1	4932492178	4058546415457	14,20 CHF	15,35 CHF
60	125	10	1	4932492179	4058546415464	14,20 CHF	15,35 CHF
80	125	10	1	4932492180	4058546415471	14,20 CHF	15,35 CHF
120	125	10	1	4932492181	4058546415488	14,20 CHF	15,35 CHF
180	125	10	1	4932492182	4058546415495	14,20 CHF	15,35 CHF
240	125	10	1	4932492183	4058546415501	14,20 CHF	15,35 CHF
320	125	10	1	4932492184	4058546415518	14,20 CHF	15,35 CHF
40	125	50	1	4932492197	4058546415648	43,29 CHF	46,80 CHF
60	125	50	1	4932492198	4058546415655	43,29 CHF	46,80 CHF
80	125	50	1	4932492199	4058546415662	43,29 CHF	46,80 CHF
120	125	50	1	4932492200	4058546415679	43,29 CHF	46,80 CHF
180	125	50	1	4932492201	4058546415686	43,29 CHF	46,80 CHF
240	125	50	1	4932492202	4058546415693	43,29 CHF	46,80 CHF
40	150	10	1	4932492213	4058546415808	16,98 CHF	18,35 CHF
60	150	10	1	4932492214	4058546415815	16,98 CHF	18,35 CHF
80	150	10	1	4932492215	4058546415822	16,98 CHF	18,35 CHF
120	150	10	1	4932492216	4058546415839	16,98 CHF	18,35 CHF
180	150	10	1	4932492217	4058546415846	16,98 CHF	18,35 CHF
240	150	10	1	4932492218	4058546415853	16,98 CHF	18,35 CHF
320	150	10	1	4932492219	4058546415860	16,98 CHF	18,35 CHF
40	150	50	1	4932492232	4058546415990	51,43 CHF	55,60 CHF
60	150	50	1	4932492233	4058546416003	51,43 CHF	55,60 CHF
80	150	50	1	4932492234	4058546416010	51,43 CHF	55,60 CHF
120	150	50	1	4932492235	4058546416027	51,43 CHF	55,60 CHF
180	150	50	1	4932492236	4058546416034	51,43 CHF	55,60 CHF
240	150	50	1	4932492237	4058546416041	51,43 CHF	55,60 CHF

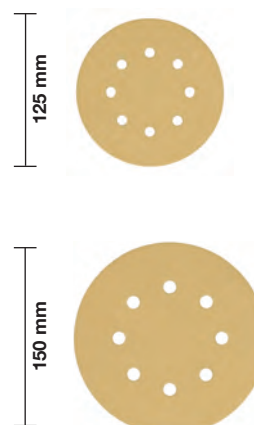

Standard-Schleifblätter

Korn	Papiergröße, Durchmesser (mm)	Inhalt	Bestell-einheit	Artikel-nummer	GTIN	UVP o. MwSt.	UVP inkl. MwSt.
40	125	10	1	4932492172	4058546415396	10,96 CHF	11,85 CHF
60	125	10	1	4932492173	4058546415402	10,96 CHF	11,85 CHF
80	125	10	1	4932492174	4058546415419	10,96 CHF	11,85 CHF
120	125	10	1	4932492175	4058546415426	10,96 CHF	11,85 CHF
180	125	10	1	4932492176	4058546415433	10,96 CHF	11,85 CHF
240	125	10	1	4932492177	4058546415440	10,96 CHF	11,85 CHF
40	125	25	1	4932492191	4058546415587	40,98 CHF	44,30 CHF
60	125	25	1	4932492192	4058546415594	40,98 CHF	44,30 CHF
80	125	25	1	4932492193	4058546415600	40,98 CHF	44,30 CHF
120	125	25	1	4932492194	4058546415617	40,98 CHF	44,30 CHF
180	125	25	1	4932492195	4058546415624	40,98 CHF	44,30 CHF
240	125	25	1	4932492196	4058546415631	40,98 CHF	44,30 CHF
40	150	10	1	4932492207	4058546415747	13,04 CHF	14,10 CHF
60	150	10	1	4932492208	4058546415754	13,04 CHF	14,10 CHF
80	150	10	1	4932492209	4058546415761	13,04 CHF	14,10 CHF
120	150	10	1	4932492210	4058546415778	13,04 CHF	14,10 CHF
180	150	10	1	4932492211	4058546415785	13,04 CHF	14,10 CHF
240	150	10	1	4932492212	4058546415792	13,04 CHF	14,10 CHF
40	150	50	1	4932492226	4058546415938	49,12 CHF	53,10 CHF
60	150	50	1	4932492227	4058546415945	49,12 CHF	53,10 CHF
80	150	50	1	4932492228	4058546415952	49,12 CHF	53,10 CHF
120	150	50	1	4932492229	4058546415969	49,12 CHF	53,10 CHF
180	150	50	1	4932492230	4058546415976	49,12 CHF	53,10 CHF
240	150	50	1	4932492231	4058546415983	49,12 CHF	53,10 CHF

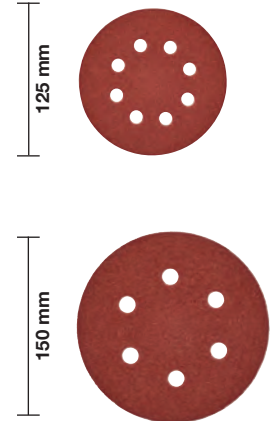

Zwischenplatten

NEU

Für den Einsatz mit Netzstruktur-Schleifblättern.
Schützt den Schleifteller der Maschine vor Beschädigung.
Zwischenplatte 125 mm ist geeignet für M18 BOS125 und ROS 125 E.

Ø (mm)	Inhalt	Bestell-einheit	Artikel-nummer	GTIN	UVP o. MwSt.	UVP inkl. MwSt.
125	5	1	4932492291	4058546416584	46,07 CHF	49,80 CHF
150	5	1	4932492292	4058546416591	57,63 CHF	62,30 CHF

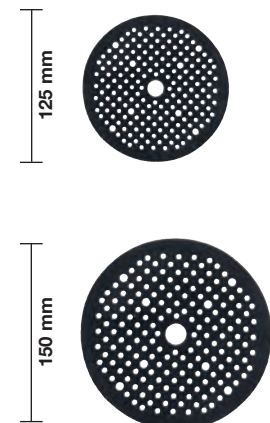

Schleifblätter für Schwingschleifer

Netzstruktur-Schleifblätter für Schwingschleifer

NEU

Korn	Papiergröße A x B (mm)	Inhalt	Bestell-einheit	Bestell-einheit	Artikel-nummer	GTIN	UVP o. MwSt.	UVP inkl. MwSt.
80	115 x 107	10	1	1	4932492249	4058546416164	22,76 CHF	24,60 CHF
120	115 x 107	10	1	1	4932492250	4058546416171	22,76 CHF	24,60 CHF
180	115 x 107	10	1	1	4932492251	4058546416188	22,76 CHF	24,60 CHF
240	115 x 107	10	1	1	4932492252	4058546416195	22,76 CHF	24,60 CHF
320	115 x 107	10	1	1	4932492253	4058546416201	22,76 CHF	24,60 CHF
400	115 x 107	10	1	1	4932492254	4058546416218	22,76 CHF	24,60 CHF

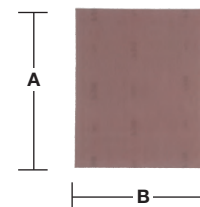

**Netzstruktur-Schleifblätter Set
115 x 107 mm Klettthftung
(10-teilig)**

10	1	1	4932492295	4058546416621	26,46 CHF	28,60 CHF
----	---	---	------------	---------------	-----------	-----------

Netzstruktur-Schleifblätter:
4 x K80, 3 x K120, 3 x K180

High Performance Schleifblätter für Schwingschleifer

NEU

Korn	Papiergröße A x B (mm)	Inhalt	Bestell-einheit	Artikel-nummer	GTIN	UVP o. MwSt.	UVP inkl. MwSt.
80	115 x 107	10	1	4932492244	4058546416119	12,58 CHF	13,60 CHF
120	115 x 107	10	1	4932492245	4058546416126	12,58 CHF	13,60 CHF
180	115 x 107	10	1	4932492246	4058546416133	12,58 CHF	13,60 CHF
240	115 x 107	10	1	4932492247	4058546416140	12,58 CHF	13,60 CHF
320	115 x 107	10	1	4932492248	4058546416157	12,58 CHF	13,60 CHF

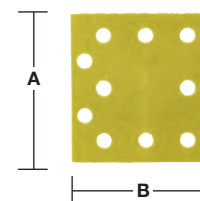

Schleifblätter für Schwingschleifer 115 x 107 mm

NEU

Korn	Papiergröße A x B (mm)	Inhalt	Bestell-einheit	Artikel-nummer	GTIN	UVP o. MwSt.	UVP inkl. MwSt.
40	115 x 107	10	1	4932492242	4058546416096	12,58 CHF	13,60 CHF
60	115 x 107	10	1	4932492759	4058546476304	9,02 CHF	9,75 CHF
80	115 x 107	10	1	4932492760	4058546476311	9,02 CHF	9,75 CHF
120	115 x 107	10	1	4932492761	4058546476328	9,02 CHF	9,75 CHF
180	115 x 107	10	1	4932492243	4058546416102	9,02 CHF	9,75 CHF
240	115 x 107	10	1	4932492762	4058546476335	9,02 CHF	9,75 CHF

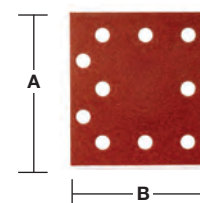

Standard-Schleifblätter

Korn	Papiergröße A x B (mm)	Inhalt	Bestell-einheit	Artikel-nummer	GTIN	UVP o. MwSt.	UVP inkl. MwSt.
60	80 x 133	10	1	4932492763	4058546476342	6,94 CHF	7,50 CHF
80	80 x 133	10	1	4932492764	4058546476359	6,94 CHF	7,50 CHF
120	80 x 133	10	1	4932492765	4058546476366	6,94 CHF	7,50 CHF
180	80 x 133	10	1	4932492766	4058546476373	6,94 CHF	7,50 CHF
240	80 x 133	10	1	4932492767	4058546476380	6,94 CHF	7,50 CHF
40	93 x 185	10	1	4932492257	4058546416249	9,11 CHF	9,85 CHF
60	93 x 185	10	1	4932492258	4058546416256	9,11 CHF	9,85 CHF
80	93 x 185	10	1	4932492259	4058546416263	9,11 CHF	9,85 CHF
120	93 x 185	10	1	4932492260	4058546416270	9,11 CHF	9,85 CHF
180	93 x 185	10	1	4932492261	4058546416287	9,11 CHF	9,85 CHF
240	93 x 185	10	1	4932492262	4058546416294	9,11 CHF	9,85 CHF
40	115 x 230	10	1	4932492263	4058546416300	11,42 CHF	12,35 CHF
60	115 x 230	10	1	4932492264	4058546416317	11,42 CHF	12,35 CHF
80	115 x 230	10	1	4932492265	4058546416324	11,42 CHF	12,35 CHF
120	115 x 230	10	1	4932492266	4058546416331	11,42 CHF	12,35 CHF
180	115 x 230	10	1	4932492267	4058546416348	11,42 CHF	12,35 CHF
240	115 x 230	10	1	4932492268	4058546416355	11,42 CHF	12,35 CHF

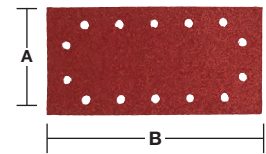
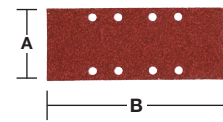
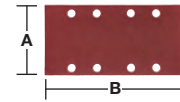

Schleifblätter Netzstruktur für M12 FSDD 67 x 92 mm

NEU

12 x längere Standzeit verglichen mit Standard-Schleifpapier.

Offene Netzstruktur für nahezu staubfreies Schleifen und hohe Langlebigkeit. Die Netzstruktur erhöht die Abtragleistung und reduziert ein Zusetzen des Schleifpapiers.

Netzstruktur Schleifblatt 67 x 92 mm für M12 FSDD Akku-Punktschleifer.

Kann mit Druckluft oder Sauger gereinigt bzw. mit Wasser ausgewaschen werden.

Anwendung: Holz, lackiertes Holz, Kunststoff, Spachtelmasse, Trockenbauwand, Metall, Gips und Lack.

Jede Verpackungseinheit beinhaltet einen Spezial-Schleifteller. Zur Verwendung des Schleifpapiers mit Netzstruktur sollte immer der Spezial-Schleifteller verwendet werden, um die Schleiftellerauflage der Maschine zu schützen.

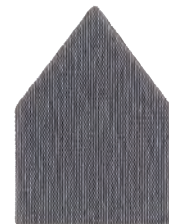

Korn	Papiergröße A x B (mm)	Inhalt	Bestell-einheit	Artikel-nummer	GTIN	UVP o. MwSt.	UVP inkl. MwSt.
80	67 x 92	13	1	48805080	045242645299	19,89 CHF	21,50 CHF
120	67 x 92	13	1	48805120	045242645312	19,89 CHF	21,50 CHF
180	67 x 92	13	1	48805180	045242645336	19,89 CHF	21,50 CHF
220	67 x 92	13	1	48805220	045242645343	19,89 CHF	21,50 CHF
320	67 x 92	13	1	48805320	045242645350	19,89 CHF	21,50 CHF
400	67 x 92	13	1	48805400	045242645367	19,89 CHF	21,50 CHF
Zwischenplatte 67 x 92 mm	67 x 92	1	1	48805402	045242645381	6,48 CHF	7,00 CHF
Netzstruktur-Schleifblätter & Zwischenplatte 67 x 92 mm Set (12-teilig)	67 x 92	13	1	48805405	045242645398	19,89 CHF	21,50 CHF



Schleifblätter für Deltaschleifer

Netzstruktur-Schleifblätter für Deltaschleifer

NEU

Korn	Papiergröße A x B (mm)	Inhalt	Bestell-einheit	Artikel-nummer	GTIN	UVP o. MwSt.	UVP inkl. MwSt.
80	93 x 93	10	1	4932492281	4058546416485	17,21 CHF	18,60 CHF
120	93 x 93	10	1	4932492282	4058546416492	17,21 CHF	18,60 CHF
180	93 x 93	10	1	4932492283	4058546416508	17,21 CHF	18,60 CHF
240	93 x 93	10	1	4932492284	4058546416515	17,21 CHF	18,60 CHF
Netzstruktur Schleifblätter 93 x 93 mm Set Kletthaftung (10-teilig)		10	1	4932492296	4058546416638	19,89 CHF	21,50 CHF
Netzstruktur Schleifblätter: 3 x K80, 3 x K120, 3 x K180, 1 x Zwischenplatte							

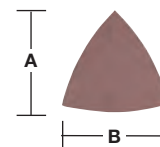

High Performance Schleifblätter für Deltaschleifer

NEU

Korn	Papiergröße A x B (mm)	Inhalt	Bestell-einheit	Artikel-nummer	GTIN	UVP o. MwSt.	UVP inkl. MwSt.
40	93 x 93	10	1	4932492275	4058546416423	10,73 CHF	11,60 CHF
60	93 x 93	10	1	4932492276	4058546416430	10,73 CHF	11,60 CHF
80	93 x 93	10	1	4932492277	4058546416447	10,73 CHF	11,60 CHF
120	93 x 93	10	1	4932492278	4058546416454	10,73 CHF	11,60 CHF
180	93 x 93	10	1	4932492279	4058546416461	10,73 CHF	11,60 CHF
240	93 x 93	10	1	4932492280	4058546416478	10,73 CHF	11,60 CHF

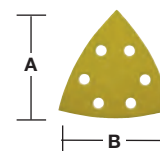

Schleifblätter für Deltaschleifer 93 x 93 mm

Korn	Papiergröße A x B (mm)	Inhalt	Bestell-einheit	Artikel-nummer	GTIN	UVP o. MwSt.	UVP inkl. MwSt.
40	93 x 93	10	1	4932492269	4058546416362	8,65 CHF	9,35 CHF
60	93 x 93	10	1	4932492270	4058546416379	8,65 CHF	9,35 CHF
80	93 x 93	10	1	4932492271	4058546416386	8,65 CHF	9,35 CHF
120	93 x 93	10	1	4932492272	4058546416393	8,65 CHF	9,35 CHF
180	93 x 93	10	1	4932492273	4058546416409	8,65 CHF	9,35 CHF
240	93 x 93	10	1	4932492274	4058546416416	8,65 CHF	9,35 CHF

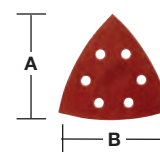

Schleifblätter für Deltaschleifer 100 x 147 mm

Korn	Papiergröße A x B (mm)	Inhalt	Bestell-einheit	Artikel-nummer	GTIN	UVP o. MwSt.	UVP inkl. MwSt.
40	147 x 100	10	1	4932492285	4058546416522	19,20 CHF	20,75 CHF
60	147 x 100	10	1	4932492768	4058546476397	19,20 CHF	20,75 CHF
80	147 x 100	10	1	4932492769	4058546476403	19,20 CHF	20,75 CHF
120	147 x 100	10	1	4932492770	4058546476410	19,20 CHF	20,75 CHF
180	147 x 100	10	1	4932492771	4058546476427	19,20 CHF	20,75 CHF
240	147 x 100	10	1	4932492772	4058546476434	19,20 CHF	20,75 CHF

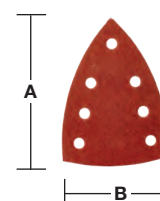

Schleifbänder - Klemmverschluss

Schleifbänder für Holz, Metall, Farbe, Lack und Gips.
 Korntyp: Edelkorund, halboffen.
 Kunstharz-Bindung auf speziellem Trägermaterial.

Schleifbänder 75 x 457 mm

Korn	Papiergröße A x B (mm)	Inhalt	Bestell-einheit	Artikel-nummer	GTIN	UVP o. MwSt.	UVP inkl. MwSt.
40	457 x 75	5	1	4932480546	4058546408312	16,05 CHF	17,35 CHF
60	457 x 75	5	1	4932480547	4058546408329	16,05 CHF	17,35 CHF
80	457 x 75	5	1	4932480548	4058546408336	16,05 CHF	17,35 CHF
100	457 x 75	5	1	4932480549	4058546408343	16,05 CHF	17,35 CHF
150	457 x 75	5	1	4932480550	4058546408350	16,05 CHF	17,35 CHF



Schleifbänder 75 x 533 mm

Korn	Papiergröße A x B (mm)	Inhalt	Bestell-einheit	Artikel-nummer	GTIN	UVP o. MwSt.	UVP inkl. MwSt.
40	533 x 75	5	1	4932312475	4002395301263	13,97 CHF	15,10 CHF
60	533 x 75	5	1	4932312476	4002395301270	13,97 CHF	15,10 CHF
80	533 x 75	5	1	4932312477	4002395301287	13,97 CHF	15,10 CHF
100	533 x 75	5	1	4932312478	4002395301294	13,97 CHF	15,10 CHF
150	533 x 75	5	1	4932312479	4002395301300	13,97 CHF	15,10 CHF

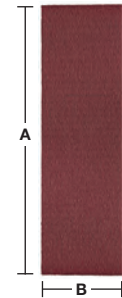

Schleifbänder für Bandschleifer

Korn	Papiergröße A x B (mm)	Inhalt	Bestell-einheit	Artikel-nummer	GTIN	UVP o. MwSt.	UVP inkl. MwSt.
40	560 x 100	5	1	4932492286	4058546416539	21,37 CHF	23,10 CHF
60	560 x 100	5	1	4932492287	4058546416546	21,37 CHF	23,10 CHF
80	560 x 100	5	1	4932492288	4058546416553	21,37 CHF	23,10 CHF
100	560 x 100	5	1	4932492289	4058546416560	21,37 CHF	23,10 CHF
150	560 x 100	5	1	4932492290	4058546416577	21,37 CHF	23,10 CHF

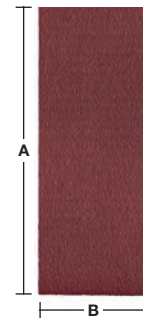

Schleifbänder 100 x 610 mm

Korn	Papiergröße A x B (mm)	Inhalt	Bestell-einheit	Artikel-nummer	GTIN	UVP o. MwSt.	UVP inkl. MwSt.
40	610 x 100	5	1	4932355066	4002395319824	23,82 CHF	25,75 CHF
60	610 x 100	5	1	4932355067	4002395319831	21,37 CHF	23,10 CHF
80	610 x 100	5	1	4932355068	4002395319848	21,37 CHF	23,10 CHF
100	610 x 100	5	1	4932355069	4002395319855	21,74 CHF	23,50 CHF
150	610 x 100	5	1	4932355070	4002395319862	21,74 CHF	23,50 CHF

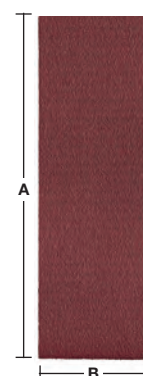

Schleifbänder 100 x 620 mm

Korn	Papiergröße A x B (mm)	Inhalt	Bestell-einheit	Artikel-nummer	GTIN	UVP o. MwSt.	UVP inkl. MwSt.
40	620 x 100	5	1	4932341610	4002395304882	24,51 CHF	26,50 CHF
60	620 x 100	5	1	4932341611	4002395304899	22,53 CHF	24,35 CHF
80	620 x 100	5	1	4932341612	4002395304905	22,53 CHF	24,35 CHF
100	620 x 100	5	1	4932341613	4002395304912	21,83 CHF	23,60 CHF
150	620 x 100	5	1	4932341614	4002395304929	21,83 CHF	23,60 CHF

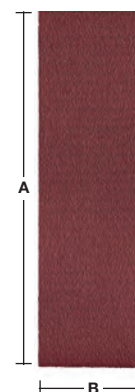

Schleifbänder für Bandfeilen

NEU

Keramik Korn: extrem hohe Abtragleistung bei extrem hoher Standzeit.
 Zum Schleifen von Schweißnähten, Konturen, Kanten oder Profilen.
 Geeignet zur Bearbeitung von allen Metallen (Stahl, NE-Metallen, Aluminium, Titan und Edelstahl).
 Keramik Korn für eine geringere Hitzeentwicklung verhindert Anlaufarben auf Edelstahl.
 Geeignet für M12 FBFL10 und M12 FBFL13.

Korn	Größe (mm)	Inhalt	Bestell-einheit	Artikel-nummer	GTIN	UVP o. MwSt.	UVP inkl. MwSt.
60	330 x 10	10	1	4932492874	4058546477455	16,42 CHF	17,75 CHF
80	330 x 10	10	1	4932492875	4058546477462	16,42 CHF	17,75 CHF
120	330 x 10	10	1	4932492876	4058546477479	16,42 CHF	17,75 CHF
60	457 x 13	10	1	4932492881	4058546477523	20,68 CHF	22,35 CHF
80	457 x 13	10	1	4932492882	4058546477530	20,68 CHF	22,35 CHF
120	457 x 13	10	1	4932492883	4058546477547	20,68 CHF	22,35 CHF



Vliesbänder für Bandfeilen

NEU

Widerstandsfähiges Nylonvlies mit sehr scharfem Kornmaterial für hohen, gleichmäßigen Abtrag, ohne das Werkstück zu beschädigen.
 Für feines Schleifen, Entgraten, Mattieren oder Veredeln an allen Metallen einschließlich Edelstahl.
 Geeignet für M12 FBFL10 und M12 FBFL13.

Korn	Größe (mm)	Inhalt	Bestell-einheit	Artikel-nummer	GTIN	UVP o. MwSt.	UVP inkl. MwSt.
50-80	330 x 10	5	1	4932492877	4058546477486	20,21 CHF	21,85 CHF
50-80	457 x 13	5	1	4932492884	4058546477554	22,99 CHF	24,85 CHF
180-220	330 x 10	5	1	4932492879	4058546477509	20,21 CHF	21,85 CHF
180-220	457 x 13	5	1	4932492886	4058546477578	25,53 CHF	27,60 CHF
100-150	330 x 10	5	1	4932492878	4058546477493	20,21 CHF	21,85 CHF
100-150	457 x 13	5	1	4932492885	4058546477561	25,53 CHF	27,60 CHF



Polierbänder für Bandfeilen

NEU

Widerstandsfähiges Nylonvlies mit sehr scharfem Kornmaterial ideal zum Reinigen, Glätten und Polieren.
 Erhältlich mit sehr feiner Körnung.
 Polier-Vliesbänder sind geeignet für den Einsatz mit M12 FBFL10 und M12 FBFL13.

Beschreibung	Größe (mm)	Inhalt	Bestell-einheit	Artikel-nummer	GTIN	UVP o. MwSt.	UVP inkl. MwSt.
Sehr feines Vliesband	330 x 10	3	1	4932492880	4058546477516	16,51 CHF	17,85 CHF
Sehr feines Vliesband	457 x 13	3	1	4932492887	4058546477585	18,59 CHF	20,10 CHF



Geradschleifer - Systemzubehör

Beschreibung	passend für Geradschleifer	Inhalt	Bestell-einheit	Artikel-nummer	GTIN	UVP o. MwSt.	UVP inkl. MwSt.
Ø 3 mm Spannzange	DGL 34,DGL 30 E,DG 30 E,PSG 12,PSG 14.4 PP,HD18 SG	1	1	4932308974	4002395309092	28,77 CHF	31,10 CHF
Ø 3 mm Spannzange	M18 FDG	1	1	4932471202	4058546288303	28,21 CHF	30,50 CHF
Ø 6 mm Spannzange	PSG 14.4 PP,HD18 SG,PSG 12,DG 30 E,DGL 30 E,DGL 34	1	1	4932313192	4002395302833	18,27 CHF	19,75 CHF
Ø 6 mm Spannzange	DG 7 E	1	1	4931391453	4002395734818	auf Anfrage	auf Anfrage
Ø 6 mm Spannzange	DG 14-50 Q	1	1	48660978	045242155620	49,21 CHF	53,20 CHF
Ø 8 mm Spannzange	DGL 34,DGL 30 E,DG 30 E,PSG 12,PSG 14.4 PP,HD18 SG,V 28 SG	1	1	4932313190	4002395302840	19,06 CHF	20,60 CHF
Ø 8 mm Spannzange	DG 7 E	1	1	4931391452	4002395734801	auf Anfrage	auf Anfrage
Ø 6.35 mm (1/4) Spannzange	DGL 34,DGL 30 E,DG 30 E,PSG 12,PSG 14.4 PP,HD18 SG	1	1	4932313194	4002395302857	19,06 CHF	20,60 CHF
① Softgrip-Ummantelung für M12FDGA	M12 FDGA	1	1	4932478759	4058546360412	26,69 CHF	28,85 CHF



Blechscherer - Systemzubehör

Beschreibung	passend für Blechscherer	Inhalt	Bestell-einheit	Artikel-nummer	GTIN	UVP o. MwSt.	UVP inkl. MwSt.
4-fach-Wendemesser	PPS 12	1	1	4932308837	4002395311583	auf Anfrage	auf Anfrage
Schneidmesser für 4-fach-Wendemesser	KS 2.5,S 2.5	1	1	4932430171	4002395378326	51,99 CHF	56,20 CHF
	PPS 12	1	1	4932308838	4002395309085	51,99 CHF	56,20 CHF
Sechskantschlüssel 5/32"	SMC 1.2 Q	1	1	49960070	045242221554	1,25 CHF	1,35 CHF
Ersatzscherkopf	SMC 1.2 Q	1	1	48080500	045242089253	239,59 CHF	259,00 CHF



Knabber - Systemzubehör

Beschreibung	passend für Knabber	Inhalt	Bestell-einheit	Artikel-nummer	GTIN	UVP o. MwSt.	UVP inkl. MwSt.
Stempel	KN 2 PN 14.4, PN 12,N 2	1	1	4932430172	4002395378333	112,86 CHF	122,00 CHF
Standardmatrize	KN 2 PN 14.4, PN 12,N 2	1	1	4932279565	4002395308521	126,73 CHF	137,00 CHF
Spezialmatrize für Wellblech. Max. Blechstärke 1,5 mm	KN 2 PN 14.4, PN 12,N 2	1	1	4932279498	4002395308514	154,49 CHF	167,00 CHF



Premium-Zubehör für Polierer

Leicht anzuwenden: Farbcodierung der Politur, des Polierschwamms und des Poliertuches zur eindeutigen Zuordnung.
 ROT: 1000 ml rote, hochabrasive Politur K1500 + roter Polierschwamm + rotes Poliertuch zum Entfernen tiefer bis leichter Kratzer.
 GELB: 1000 ml gelbe feine Politur K2000 + gelber Polierschwamm + gelbes Poliertuch zum Entfernen von Hologrammen.
 BLAU: 1000 ml ultrafeine Politur K3000 + blauer Polierschwamm + blaues Poliertuch für Hochglanz-Finisharbeiten.
 20 mm dicker Polierschwamm empfohlen für den Einsatz mit Exzenter-Polierern.
 25 mm dicker Polierschwamm empfohlen für den Einsatz mit Polierern.
 Made in Germany.

Premium-Zubehör für Polierer - Schwämme

NEU

Beschreibung	Ø (mm)	Breite (mm)	Inhalt	Bestell-einheit	Artikel-nummer	GTIN	UVP o. MwSt.	UVP inkl. MwSt.
Polierschwamm rot 140 / 20 mm	140	20	2	1	4932492310	4058546416775	37,28 CHF	40,30 CHF
Polierschwamm rot 140 / 25 mm	140	25	2	1	4932492319	4058546416867	37,28 CHF	40,30 CHF
Polierschwamm rot 160 / 20 mm	160	20	2	1	4932492316	4058546416836	37,28 CHF	40,30 CHF
Polierschwamm fein gelb 140 / 20 mm	140	20	2	1	4932492311	4058546416782	37,28 CHF	40,30 CHF
Polierschwamm fein gelb 140 / 25 mm	140	25	2	1	4932492320	4058546416874	37,28 CHF	40,30 CHF
Polierschwamm fein gelb 160 / 20 mm	160	20	2	1	4932492317	4058546416843	37,28 CHF	40,30 CHF
Polierschwamm ultrafein blau 140 / 20 mm	140	20	2	1	4932492312	4058546416799	37,28 CHF	40,30 CHF
Polierschwamm ultrafein blau 140 / 25 mm	140	25	2	1	4932492321	4058546416881	37,28 CHF	40,30 CHF
Polierschwamm ultrafein blau 160 / 20 mm	160	20	2	1	4932492318	4058546416850	37,28 CHF	40,30 CHF



Premium-Zubehör für Polierer - Poliertücher

NEU

Beschreibung	Länge (mm)	Breite (mm)	Inhalt	Bestell-einheit	Artikel-nummer	GTIN	UVP o. MwSt.	UVP inkl. MwSt.
Poliertuch rot 40 x 40 mm	400	400	2	1	4932492306	4058546416737	34,78 CHF	37,60 CHF
Poliertuch gelb 40 x 40 mm	400	400	2	1	4932492307	4058546416744	34,78 CHF	37,60 CHF
Poliertuch blau 40 x 40 mm	400	400	2	1	4932492308	4058546416751	34,78 CHF	37,60 CHF



Premium-Zubehör für Polierer - Polituren

NEU

Beschreibung	Inhalt	Bestell-einheit	Artikel-nummer	GTIN	UVP o. MwSt.	UVP inkl. MwSt.
Politur rot 1000 ml Politur 1500. Eine grobe K1500 Politur zum Entfernen tiefer Kratzer ohne den Lack zu beschädigen. Geeignet zum Entfernen von Staubkörnern, Orangenhaut, Lackläufern und tiefen Kratzern. Frei von Wachs, Silikon und toxischen Lösungsmitteln. Empfohlen in Verwendung mit dem roten Polierschwamm und roten Poliertuch.	1	1	4932492300	4058546416676	79,28 CHF	85,70 CHF
Politur fein gelb 1000 ml Politur 2000. K2000 Politur zum Entfernen feiner Kratzer ohne den Lack zu beschädigen. Frei von Wachs, Silikon und toxischen Lösungsmitteln. Empfohlen in Verwendung mit dem gelben Polierschwamm und gelben Poliertuch.	1	1	4932492301	4058546416683	79,28 CHF	85,70 CHF
Politur fein blau 1000 ml Politur 3000. Eine mittelfeine K3000 Politur zum Entfernen feiner Kratzer, Hologrammen und Wirbeln. Frei von Silikon. Empfohlen in Verwendung mit dem ultrafeinen blauen Polierschwamm und blauen Poliertuch.	1	1	4932492302	4058546416690	79,28 CHF	85,70 CHF



Premium-Zubehör für Polierer - Kletthaftung Ø 125 mm

Beschreibung	Ø (mm)	Höhe (mm)	Inhalt	Bestell-einheit	Artikel-nummer	GTIN	UVP o. MwSt.	UVP inkl. MwSt.
Polierteller mit M14-Gewinde. Sehr flach und flexibel. Geringere Vibrationen ermöglichen ein präzises Arbeiten an flachen und runden Profilen.	125		1	1	4932430394	4002395380558	36,08 CHF	39,00 CHF
Lammwollpolierscheibe. 100% natürliche Lammwolle. Premium-Qualität mit hoher Faserdichte für eine lange Lebensdauer. Integrierte Softtouch-Schicht ermöglicht einfache Anpassung an flache oder runde Profile. Anwendung: Glanzpolieren. Sehr gut geeignet zum Polieren temperaturempfindlicher Lacke aufgrund hitzebeständiger Fasern, z.B. Stoßstangen.	135	25	1	1	4932430395	4002395380565	26,36 CHF	28,50 CHF
Mikrofaser-Poliertuch. Superweiches Premium-Mikrofaser-Poliertuch für Lack-Finisharbeiten. Nimmt Rückstände zuverlässig und schonend – ideal geeignet für Finisharbeiten und zum Entfernen von Wasserflecken von empfindlichen Oberflächen. Waschmaschinengeeignet bei 30° ohne Verwendung von Weichspüler.	400 x 400		1	1	4932430398	4002395380596	17,58 CHF	19,00 CHF



Polierer - Zubehör - Kletthaftung Ø 150 mm

Beschreibung	Ø (mm)	Höhe (mm)	Inhalt	Bestell-einheit	Artikel-nummer	GTIN	UVP o. MwSt.	UVP inkl. MwSt.
<p>Polierteller. Anwendung: Aufnahme von Lammwollpolierscheiben und -schwämmen.</p> <p>① Eigenschaften: M14-Gewinde, bruchsicher mit integrierter weicher und flexibler Schaumstoffeinlage, Kletthaftung</p>	150	25	1	1	4932373161	4002395347285	37,93 CHF	41,00 CHF
<p>② Filzpolierscheibe weich. Zum Polieren / Nachpolieren neuer Lackarbeiten, NE-Metallen und Edelstahl, auch mit Polierpaste verwendbar.</p>	150	25	1	1	4932373163	4002395347902	12,12 CHF	13,10 CHF
<p>③ Lammwollpolierscheibe. Zum Glanzpolieren</p>	150	25	1	1	4932373164	4002395347926	21,60 CHF	23,35 CHF
<p>④ Polierschwamm hart. Zum Polieren von verwittertem Lack, Lackpflege</p>	150	50	1	1	4932373165	4002395347940	17,67 CHF	19,10 CHF
<p>⑤ Polierschwamm weich. Zum Polieren/Nachpolieren von Lack, Lackpflege</p>	150	50	1	1	4932373186	4002395347964	17,58 CHF	19,00 CHF



Akku-Mini-Polierer

Beschreibung	Ø (mm)	Höhe (mm)	Inhalt	Bestell-einheit	Artikel-nummer	GTIN	UVP o. MwSt.	UVP inkl. MwSt.
<p>① Kunststoff-Schleif-/Polierteller. Gewinde: M9 x 0,75. Kletthaftung. Zur Verwendung von Polierschwämmen und Schleifpapier</p>	76		1	1	4932430488	4002395381494	18,50 CHF	20,00 CHF
<p>② Polierschwamm - hart (gelb). Harter Schwamm zur Verwendung von abrasiver Politur zur Entfernung tiefer Kratzer. Kletthaftung. Kunststoff-Schleif-/Polierteller erforderlich</p>	75	25	1	1	4932430489	4002395381500	9,57 CHF	10,35 CHF
<p>③ Polierschwamm - weich (weiß). Weicher Schwamm zur Verwendung mit leichter Politur und zum Entfernen kleiner Kratzer. Kletthaftung. Kunststoff-Schleif-/Polierteller erforderlich</p>	80	25	1	1	4932430490	4002395381517	7,26 CHF	7,85 CHF
<p>④ Lammwollpolierscheibe. Kletthaftung. Kunststoff-Schleif-/Polierteller erforderlich.</p>	80		1	1	4932430838	4002395385003	14,11 CHF	15,25 CHF
<p>⑤ Filzpolierscheibe. Gewinde M9 x 0,75. Gerändeltes Gewinde zum Fixieren von Schleifpapier und Oberflächenfinish-Produkten - ideal für Schleifarbeiten wie z.B. Korrosionsentfernung. Ideal zum Schleifen kleiner oder schlecht erreichbarer Flächen wie z.B. Quetschnähte, Türrahmen und Radkästen.</p>	46		1	1	4932430492	4002395381531	11,56 CHF	12,50 CHF



Schleifer - Systemzubehör

Schwingschleifer - Systemzubehör

Beschreibung	passend für Schwingschleifer	Inhalt	Bestell-einheit	Artikel-nummer	GTIN	UVP o. MwSt.	UVP inkl. MwSt.
Ersatzfiltersack für 4932345544	VSS 20, VSSE 20, VSS 22, VSSE 22, VS 230, VSS 260, VSSE 260	5	1	4931442873	4002395247882	auf Anfrage	auf Anfrage



Bandschleifer - Systemzubehör

Beschreibung	passend für Bandschleifer	Inhalt	Bestell-einheit	Artikel-nummer	GTIN	UVP o. MwSt.	UVP inkl. MwSt.
Ersatzstaubsack	BS 100 S, BS 100 LE	1	1	4932336597	4002395311026	22,43 CHF	24,25 CHF
Schraubzwingen-Paar für MILWAUKEE® Bandschleifer		2	1	4932459653	4058546028251	59,11 CHF	63,90 CHF



Diamantbohrkronen - Systemzubehör

Beschreibung	Inhalt	Bestell-einheit	Artikel-nummer	GTIN	UVP o. MwSt.	UVP inkl. MwSt.
Diamantbohrkronen Auszugswerkzeug	1	1	4932492363	4058546417307	22,99 CHF	24,85 CHF



Diamantzubehör - Schärffplatten

Spezielle Korundmischung zum Schärfen von Diamanttrennscheiben und Diamant-Bohrkronen.

Hohe Schleifgeschwindigkeit ohne die Diamantkörnung zu beschädigen.

Diamanttrennscheiben mit einem Durchmesser > 230 mm müssen mit einer großen Schärffplatte geschliffen werden. Für alle Diamantbohrkronen wird ebenfalls die große Schärffplatte empfohlen.

Um Diamanttrennscheiben und -bohrkronen zu schärfen reichen 2-3 Schnitte in die Schärffplatte aus. Ausschließlich trocken schleifen, kein Wasser erforderlich.

Kleine Schärffplatte: 200 x 50 x 50 mm.

Große Schärffplatte: 300 x 160 x 40 mm.



Beschreibung	Länge (mm)	Breite (mm)	Inhalt	Bestell-einheit	Artikel-nummer	GTIN	UVP o. MwSt.	UVP inkl. MwSt.
Schärffplatte groß - 1 Stk.	300	160	1	1	4932492362	4058546417291	241,44 CHF	261,00 CHF
Schärffplatte klein - 1 Stk.	200	50	1	1	4932492361	4058546417284	34,51 CHF	37,30 CHF

Exzenterschleifer - Systemzubehör

Beschreibung	Ø (mm)	passend für Exzenterschleifer	Inhalt	Bestell-einheit	Artikel-nummer	GTIN	UVP o. MwSt.	UVP inkl. MwSt.
① Grundplatte Ø 125 mm, 8-Loch. Komplett mit Ersatzmanschette	125	ROS 125 E	2	1	4932430091	4002395377527	28,77 CHF	31,10 CHF
① Grundplatte Ø 150 mm, 6-Loch. Komplett mit Ersatzmanschette	150	TXE 150, ROS 150 E	2	1	4932357591	4002395343317	37,47 CHF	40,50 CHF
		ROS 150 E-2			4932430145	4002395378067	32,10 CHF	34,70 CHF
Clean Line System. Staubsackhalter mit Staubsack	125	ROS 125 E	1	1	4931435448	4002395889563	auf Anfrage	auf Anfrage
	150	ROS 150	1	1	4931435911	4002395874729	auf Anfrage	auf Anfrage
Ersatzfiltersack für 4932345544		TXE 150, TX 125, ROS 150 E	5	1	4931442873	4002395247882	auf Anfrage	auf Anfrage
Staubsackhalter für Staubsack 4932313096	125/150	ROS 150 E, TXE 150	1	1	4931329719	4002395610938	auf Anfrage	auf Anfrage
② Lammwollpolierscheibe. Zum Glanzpolieren	150	ROS 150, ROS 150 E, TXE 150	1	1	4932373164	4002395347926	21,60 CHF	23,35 CHF
③ Lammwollpolierscheibe. 100% natürliche Lammwolle. Premium-Qualität mit hoher Faserdichte für eine lange Lebensdauer. Integrierte Softtouch-Schicht ermöglicht einfache Anpassung an flache oder runde Profile. Anwendung: Glanzpolieren. Sehr gut geeignet zum Polieren temperaturempfindlicher Lacke aufgrund hitzebeständiger Fasern, z.B. Stoßstangen	135	TX 125, ROS 125 E	1	1	4932430395	4002395380565	26,36 CHF	28,50 CHF
④ Polierschwamm hart. Zum Polieren von verwittertem Lack, Lackpflege	150	TXE 150, ROS 150 E, ROS 150	1	1	4932373165	4002395347940	17,67 CHF	19,10 CHF

①



②



③



④



SYSTEMZUBEHÖR

Polierteller mit Kletthaftung für M18 FUEL™ Akku-Polierer

Beschreibung	Durchmesser des Stütztellers (mm)	Inhalt	Bestell-einheit	Artikel-nummer	GTIN	UVP o. MwSt.	UVP inkl. MwSt.
① Polierteller mit Kletthaftung für M18 FROPBP125	125mm	1	1	4932479964	4058546377588	26,23 CHF	28,35 CHF
Polierteller mit Kletthaftung für M18 FROPBP150	150mm	1	1	4932479965	4058546377595	26,23 CHF	28,35 CHF

①

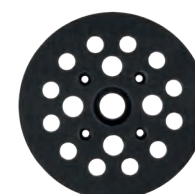

Systemzubehör - Magnetbohrständer



4932604226

**MDE/P 41
M18[™] FMDP-502 C**

MD 38

**MDE 42/MBE 1200
Aufnahme 1/2" x 20 UNF**

**MDE 4-85
Aufnahme Morsekegel 3**

**Auswerfer für
Morsekegel**



49590020

**Aufnahme und
Bohrfutter**



**Metall-
bohrer**



1/2" x 20
48662125

**Aufnahme und
Bohrfutter 1,5-13 mm**



**Metall-
bohrer**



1/2" x 20 UNF
4932267980

**Zahnkranzbohr-
futter 1,5 - 13 mm**



4932371785
**Öl-
Zuführungsring**



1/2" x 20 UNF
19 mm Weldon
4932372781

**Fräseraufnahme
(Standardzubehör)**



4932371782
Ölflasche



MT 3
4932371788
**Öl-
Zuführungsdorn**



MT 3
19 mm Weldon
4932343310

**Fräseraufnahme
(Standardzubehör)**



MT 3
B 16
4932117042

**Bohrfutter-
adapter**



B 16
4932127010
**Zahnkranzbohrfutter
1 - 16 mm**



Metallbohrer

19 mm Weldon



**30-mm-Fräser
(kurz)**

49590011

**Zentrierstift
25 mm**

19 mm Weldon



**50-mm-Fräser
(lang)**

49590012

**Zentrierstift
50 mm**

Systemzubehör - SAWZALL™ Säbelsägen

Beschreibung	passend für Säbelsägen	Inhalt	Bestell-einheit	Artikel-nummer	GTIN	UVP o. MwSt.	UVP inkl. MwSt.
Umbausatz: von FIXTEC-Aufnahme auf 20 mm Aufnahme	SSE 1000 QX,SSPE 1000 QX,SSH 800 QX Hatchet, PSH 18v hatchet,V18 SX,SSPE 1300 QX, M18 FUEL™ SAWZALL,USE 980 X,V28 SX, SSPE 1500 X	1	1	42680685	045242221554	1,25 CHF	1,35 CHF
Klemme							
Schraube							
Sechskantschlüssel 5/32"							
Umbausatz: von FIXTEC-Aufnahme auf 1/2" Universalaufnahme	SSE 1000 QX,SSPE 1000 QX,SSH 800 QX Hatchet, PSH 18v hatchet,V18 SX,SSPE 1300 QX, M18 FUEL™ SAWZALL,USE 980 X,V28 SX, SSPE 1500 X	1	1	49225016	045242182060	1,25 CHF	1,35 CHF
Klemme							
Schraube							
Sechskantschlüssel 5/32"							
HD Box Größe 1. Lieferung inkl. Schnellverschlüssen und Schaumstoffeinlage. Größe 1 (L x W x H) 475 x 358 x 132 mm.	PSH 18v hatchet	1	1	4932453385	4002395146376	54,67 CHF	59,10 CHF

Systemzubehör - Stichsägen

Beschreibung	HD18 JS/JSB BST 18 X Li JS 120 x JSPE 135 TX STEP 1200 BX/X JSPE 90 X FSPE 11 X BSPE 110 QX STEP 800 X ST 800 XE V28 JSB	STEP 70 STEP 75 ST 700 E STEP 90 X STEP 100 X FSPE 100 XL BSPE 100 XL	Inhalt	Bestell-einheit	Artikel-nummer	GTIN	UVP o. MwSt.	UVP inkl. MwSt.
Gleitschuh für Materialien mit empfindlicher Oberfläche	•	•	1	1	4932430356	4002395380176	14,34 CHF	15,50 CHF
			1	1	4932430834	4002395384969	auf Anfrage	auf Anfrage



Magnetischer Rohradapter

Beschreibung	Inhalt	Bestell-einheit	Artikel-nummer	GTIN	UVP o. MwSt.	UVP inkl. MwSt.
Magnetischer Rohradapter	1	1	48100130	045242362882	76,97 CHF	83,20 CHF



Rohrständer - Systemzubehör

Beschreibung	Inhalt	Bestell-einheit	Artikel-nummer	GTIN	UVP o. MwSt.	UVP inkl. MwSt.
① MILWAUKEE® Rohrständer austauschbare Backen	1	1	4932478923	4058546362058	114,71 CHF	124,00 CHF
MILWAUKEE® Rohrständer mit Neoprenbacken	1	1	4932478924	4058546362065	114,71 CHF	124,00 CHF
② MILWAUKEE® Rohrständer mit Edelstahlbacken	1	1	4932478925	4058546362072	114,71 CHF	124,00 CHF
③ MILWAUKEE® Rohrständer abnehmbarer Einlegeboden	1	1	4932478926	4058546362089	131,36 CHF	142,00 CHF

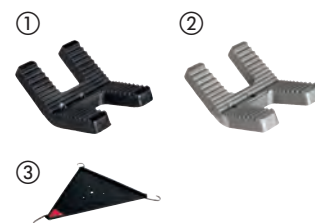

Kapp- und Gehrungssägen - Systemzubehör

Beschreibung	Inhalt	Bestell-einheit	Artikel-nummer	GTIN	UVP o. MwSt.	UVP inkl. MwSt.
① Kapp- und Gehrungssäge Ersatz-Standhalterungen	1	1	4932459712	4058546028848	56,15 CHF	60,70 CHF
② MSLA2 Zusatztisch für MSL 2000	1	1	4932459713	4058546028855	42,18 CHF	45,60 CHF
③ Tragegurt	1	1	4932459720	4058546028923	28,12 CHF	30,40 CHF



Systemzubehör - Nassbohrkronen

Beschreibung	DD3 152	DCM2 250C & DCM2 350C	MXF DCD150	Inhalt	Bestell-einheit	Artikel-nummer	GTIN	UVP o. MwSt.	UVP inkl. MwSt.
① Befestigungsset für Beton, Ø 16 mm Bohrer zum Vorbohren des Schlagankers verwenden Bestehend aus 5 Schlagankern M 12, Einschläger, Gewindestange, Scheibe und Mutter	✓	✓	✓	9	1	4932399731	4002395363827	91,58 CHF	99,00 CHF
1 3/4" Mausschlüssel. Zum Halten der Bohrspindel beim Bohrkronenwechsel		✓		1	1	49964705	045242222766	28,31 CHF	30,60 CHF
② 32 mm Mausschlüssel. Zum Halten der Bohrspindel.	✓			1	1	4931428009	4002395844791	auf Anfrage	auf Anfrage
41 mm Mausschlüssel. Zum Halten der Bohrspindel.	✓	✓		1	1	4931428010	4002395844807	auf Anfrage	auf Anfrage
③ FIXTEC Leichtlösering. Geeignet für alle Diamant-Kernbohrmotoren mit 1 1/4" Aufnahme. Leichtlösering verhindert ein Festsetzen der Bohrkronenverschraubung	✓	✓		1	1	4932352053	4002395367108	142,46 CHF	154,00 CHF
④ 1 1/4" zu 1/2" Adapter. Ermöglicht den Einsatz von <50 mm Diamantbohrkronen mit einer 1 1/4" Maschinenaufnahme	✓	✓		1	1	4932352627	4002395372850	52,73 CHF	57,00 CHF
⑤ 1 1/4" Verlängerung, Länge 300 mm	✓	✓	✓	1	1	4932399724	4002395363759	126,73 CHF	137,00 CHF
1 1/4" Verlängerung, Länge 500 mm	✓	✓	✓	1	1	4932399725	4002395363766	184,09 CHF	199,00 CHF
⑥ Teleskop-Verlängerung. Verlängerungsstück zur Befestigung des Bohrständers anstelle des Ankerbolzens. Max. 500 kg, höhenverstellbar 1,8-2,9 m	✓	✓	✓	1	1	4932399732	4002395363834	601,30 CHF	650,00 CHF
⑦ Vakuumpumpe VP6. Zur Befestigung des Diamant-Kernbohrständers auf ebenen Flächen. Unterdruck 850 mbar. Max. Vakuumleistung: 6 m³/h / 100 l/min. Spannung: 220-240 V	✓	✓	✓	1	1	4932352094	4002395367474	1302,04 CHF	1410,00 CHF
⑧ Vakuumpumpe. Gummidichtung 4931428665	✓			1	1	4932352676	4002395373345	239,59 CHF	259,00 CHF
⑨ WT 10 Wassertank. 10 Liter Stahltank mit Polyesterbeschichtung zum Schutz vor Rost. Robuste Messingpumpe mit max. 6 bar Druck. 2,5 m Schlauch mit Quick Connection Verbindung - passt auf MILWAUKEE® Diamantbohrkronen	✓	✓	✓	1	1	4932399726	4002395363773	362,63 CHF	392,00 CHF
⑩ Wasserfangring für DR 152 T. Für Bohrkronen bis max. Ø 152 mm.				1	1	4932478073	4058546340063	163,74 CHF	177,00 CHF
Wasserfangring für DR 152 T				1	1	4932352678*	4002395373369	44,59 CHF	48,20 CHF
⑪ Wasserfangring für DR 250 TV: Zur Verwendung mit max. Ø 180 mm Bohrkronen			✓	1	1	4932399727	4002395363780	478,26 CHF	517,00 CHF
Ersatz-Dichtscheibe für Wasserfangring DR 250 TV.			✓	1	1	4932399729	4002395363803	59,48 CHF	64,30 CHF
⑫ Wasserfangring für DR 350 T. Für Bohrkronen bis max. Ø 300 mm.				1	1	4932399728	4002395363797	518,96 CHF	561,00 CHF
Ersatz-Dichtscheibe für Wasserfangring für DR 350 T.				1	1	4932399730	4002395363810	59,48 CHF	64,30 CHF
⑬ Distanzstück T = 50 mm. Muss zwischen Bohrstander und Motor bei Bohrkronen > 250 mm und max. 350 mm eingesetzt werden. Im Lieferumfang des DR 350 T enthalten.		✓		1	1	4932399736	4002395363872	267,35 CHF	289,00 CHF
⑭ Schnellwechselplatte für Bohrmotoren DR 250 TV und DR 350 T		✓		1	1	4932399733	4002395363841	267,35 CHF	289,00 CHF
⑮ Wasserfangring: für den universellen Einsatz mit Diamantkernbohrmaschinen. Für Bohrkronen bis max. Ø 152 mm.	✓	✓	✓	1	1	4932478073	4058546340063	163,74 CHF	177,00 CHF
⑯ Zentrierbohrer-Adapter für DD3-152. Zentrierbohrer SDS-Plus (Ø 8 x 110 mm, 4932307070)	✓	✓	✓	1	1	4932352679	4002395373376	91,58 CHF	99,00 CHF



*Solange der Vorrat reicht.

Systemzubehör - Mauernutfräsen

Die AUDD Diamanttrennscheibe ist die perfekte Lösung für 80% der Anwendungen mit einer Mauernutfräse.

- 30 % weniger Belastung der Maschine
- 40% schnellere Schnittgeschwindigkeit

SPEEDCROSS

	① HUDD	② AUDD	③ DSU
feuerfeste Materialien	◆	✓	
Porenbetonsteine	◆	✓	◆
Ziegel, mittelhart bis weich	✓	✓	✓
Beton, mittelhart	✓	✓	✓
Stahlbeton	✓	◆	✓
Beton mit Feuersteinzuschlag und Bewehrung	◆	✓	
Schamott	✓	✓	✓
Übliche Baumaterialien	✓	✓	✓
Granit	✓		✓
Kalksandstein, weich und bruchrau	◆	✓	◆
Kalksandstein, mittelhart	✓	✓	
Estrich	◆	✓	◆

✓ Maximale Schnittleistung

◆ Bedingt geeignet - bei dieser Anwendung verringert sich die Standzeit



Beschreibung	passend für Mauernutfräsen	Inhalt	Bestell-einheit	Artikel-nummer	GTIN	UVP o. MwSt.	UVP inkl. MwSt.	
④ Stirnlochschlüssel gerade	MFE 1500, MFE 1305, MF 1900	DME 30, DME 45, WCS 45, DME 65, WCE 65, WCE 30	1	1	4932367712	4002395338467	7,86 CHF	8,50 CHF
⑤ Sechskantschlüssel mit Griff	MFE 1500, MFE 1305, MF 1900	WCE 30, WCS 45, WCE 65, DME 30, DME 45, DME 65	1	1	4931362928	4002395661879	auf Anfrage	auf Anfrage
Staubschutzgitter schützt den Motor vor abrasiven Stäuben. AGS 15-125 C	MFE 1500, MFE 1305, MF 1900	WCE 30, WCS 45, DME 30, DME 45	1	1	4932329397	4002395303892	13,74 CHF	14,85 CHF
Staubschutzgitter. Schützt den Motor vor abrasiven Stäuben		WCE 65, DME 65	1	1	4932326525	4002395303311	17,58 CHF	19,00 CHF
⑥ Saugschlauchadapter mit Bajonett-Verschluss zum direkten Anschluss des Saugschlauchs an die Maschine	MFE 1500, MFE 1305, MF 1900	WCE 30, WCS 45, WCE 65, DME 30, DME 45, DME 65	1	1	4932362778	4002395334285	31,64 CHF	34,20 CHF
Zusatzhandgriff	MFE 1500, MFE 1305, MF 1900	WCE 30, WCS 45, DME 30, DME 45	1	1	4932409546	4002395370870	12,72 CHF	13,75 CHF
Spannflansch	MFE 1305	DME 1300	1	1	4932334667	4002395304448	20,21 CHF	21,85 CHF
Spannmutter	MFE 1305	DME 1300	1	1	4932334706	4002395304455	25,99 CHF	28,10 CHF
Distanzscheiben-Set. 6 Scheiben	MFE 1305		6	1	4931334675	4002395762804	auf Anfrage	auf Anfrage



Schrauber - Systemzubehör

Beschreibung	passend für Bohrmaschinen	Inhalt	Bestell-einheit	Artikel-nummer	GTIN	UVP o. MwSt.	UVP inkl. MwSt.
① Führungshülse für Trockenbau	DWE 4000 Q, DWSE 4000 Q, TKSE 2500 Q, 6790, 6743	1	1	49261036	045242185245	auf Anfrage	auf Anfrage
② Führungshülse für Selbstbohrschrauben	TKSE 2500 Q, 6790	1	1	49261082	045242185375	auf Anfrage	auf Anfrage
1/4" Magnetbithalter 76 mm lang	DWE 4000 Q, DWSE 4000 Q, 6743	1	1	48323065	045242128600	14,66 CHF	15,85 CHF
1/4" Magnetbithalter 76 mm, zusätzlich wird die Führungshülse 49261036 benötigt	TKSE 2500 Q, 6790	1	1	48323070	045242128655	15,26 CHF	16,50 CHF
Sechskant-Steckschlüssel Set (3-teilig) Ø 6 / 8 / 10 mm magnetische Steckschlüssel	TKSE 2500 Q, 6790, TQSE 1200 Q, TQSE 2500 Q, 6580, 6581	3	1	49663004	045242207848	44,40 CHF	48,00 CHF
④ Magazinvorsatz CA 55 für M18 FSG		1	1	4933459202	4002395289974	131,36 CHF	142,00 CHF
⑤ PH2 148 mm Schrauberbit Trockenbauwände für M18 FSG		3	1	4932459393	4058546010546	9,25 CHF	10,00 CHF
⑥ Magnetbithalter für Trockenbauwände 1/4" 75 mm für M18 FSG		1	1	4932459394	4058546010553	8,19 CHF	8,85 CHF
⑦ M12FPDX-OA Exzenter-Vorsatz 1/4" Hex für M12FPDX		1	1	4932464481	4058546224264	63,27 CHF	68,40 CHF
⑧ M12FPDX-RAA Winkelschraub-Vorsatz zum Bohren und Schrauben an engen Stellen. 90°-Winkel. In 12 Positionen arretierbar. Bit-Direktaufnahme.		1	1	4932464480	4058546224257	101,76 CHF	110,00 CHF
⑨ 13 mm FIXTEC-Schnellwechselbohrfutter für M12FPDX		1	1	4932464479	4058546224240	36,54 CHF	39,50 CHF
⑩ Mundstück-Set für Blindnietgerät		4	1	48540100	045242504466	45,79 CHF	49,50 CHF
⑪ 152 mm Verlängerung für M12™ Akku-Blindnietgerät		3	1	48950100	045242504459	107,31 CHF	116,00 CHF
⑫ M12BDDX-OA Exzenter-Vorsatz für M12 BDDX. In 12 Positionen arretierbar		1	1	4932430432	4002395380930	59,11 CHF	63,90 CHF
⑬ M12BDDX-RAA Winkelschraub-Vorsatz für M12 BDDX zum Bohren und Schrauben in beengten Platzverhältnissen. 90°-Winkel. In 12 Positionen arretierbar. Bit-Direktaufnahme		1	1	4932430433	4002395380947	59,11 CHF	63,90 CHF
⑭ Mundstückset für M18 FUEL™ ONE-KEY™ Akku-Blindnietgerät		4	250	4932478961	4058546362430	53,38 CHF	57,70 CHF
⑮ Mundstückset lang für M18 FUEL™ ONE-KEY™ Akku-Blindnietgerät		1	100	4932478962	4058546362447	108,23 CHF	117,00 CHF



Zusatzhandgriffe

Beschreibung	Inhalt	Bestell-einheit	Artikel-nummer	GTIN	UVP o. MwSt.	UVP inkl. MwSt.
① Zusatzhandgriff mit Tiefenanschlag für alle Bohr- und Schlagbohrmaschinen mit 43 mm Spannhals	1	1	4932373725	4002395352647	18,50 CHF	20,00 CHF
② Zusatzhandgriff mit Tiefenanschlag für alle Bohr- und Schlagbohrmaschinen mit kurzem 13-mm-Spannhals mit Durchmesser 43 mm	1	1	4932364149	4002395342198	26,23 CHF	28,35 CHF



QUIK-LOK™ Kabel

Kabellänge (m)	Landesversion	Inhalt	Bestell-einheit	Artikel-nummer	GTIN	UVP o. MwSt.	UVP inkl. MwSt.
4	EU	1	1	4932373502	4002395351725	30,80 CHF	33,30 CHF
10	EU	1	1	4932373503	4002395351732	47,27 CHF	51,10 CHF
4	CH	1	1	4932373504	4002395351749	29,42 CHF	31,80 CHF
6	EU	1	1	4932364483 ¹	4002395337620	42,28 CHF	45,70 CHF
QUIK-LOK Kabel Reparatursatz		1	1	4931380758	4002395714551	auf Anfrage	auf Anfrage



1 besonders haltbar und säurebeständig

Universeller Winkelbohrkopf

Mit dem Winkelbohrkopf wird die MILWAUKEE® HDE 13 RQD einfach zur Winkelbohrmaschine.

Besonders geeignet für Arbeiten an schwer zugänglichen, engen Stellen.

Um 360° schwenkbar.

Für zwei Geschwindigkeiten: 1. Langsam: Die Drehzahl sinkt um 30 %, das Drehmoment steigt um 50 %. 2. Schnell: Die Drehzahl steigt um 50 %.

Beschreibung	Inhalt	Bestell-einheit	Artikel-nummer	GTIN	UVP o. MwSt.	UVP inkl. MwSt.
Winkelbohrkopf	1	1	48062871	045242088812	181,31 CHF	196,00 CHF

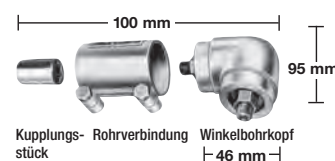

Um 360° schwenkbar, in jeder Position arretierbar.

Schlagschrauber - Systemzubehör















Beschreibung	Inhalt	Bestell-einheit	Artikel-nummer	GTIN	UVP o. MwSt.	UVP inkl. MwSt.
Sicherungsstift. Verhindert ein Abrutschen der Nuss während des Schraubens	1	1	49170405	045242178919	4,49 CHF	4,85 CHF

Beschreibung	Inhalt	Bestell-einheit	Artikel-nummer	GTIN	UVP o. MwSt.	UVP inkl. MwSt.
Softgrip-Ummantelung für M18 CIW.	1	1	49162754	045242320455	36,26 CHF	39,20 CHF
Softgrip-Ummantelung für M18 CHIW und M28 CHIW	1	1	49162763	045242324255	57,45 CHF	62,10 CHF
Softgrip-Ummantelung für M18 FMTIWP	1	1	49162861	045242510146	39,87 CHF	43,10 CHF
Softgrip-Ummantelung für M18 FHIWP12 & M18 ONEFHIWP12	1	1	49162766	045242506415	36,26 CHF	39,20 CHF
Softgrip-Ummantelung für M18 FHIWF12, M18 ONEFHIWF12 & M18 ONEFHIWF34	1	1	49162767	045242506422	36,26 CHF	39,20 CHF
Softgrip-Ummantelung für M18FIW2F & M18FIW2P	1	1	4932478770	4058546360528	36,26 CHF	39,20 CHF
Softgrip-Ummantelung für M18ONEFHIWF1	1	1	4932478760	4058546360429	50,05 CHF	54,10 CHF
Softgrip-Ummantelung für M18FMTIW2F & M18FMTIW2P	1	1	4932478771	4058546360535	36,26 CHF	39,20 CHF
Softgrip-Ummantelung für M12FIWF	1	1	4932478758	4058546360405	26,69 CHF	28,85 CHF
Softgrip-Ummantelung für M12 FRAWF38 & M12 FRAWF12	1	1	4932479098	4058546368920	24,98 CHF	27,00 CHF
Softgrip-Ummantelung für M12 FIR38	1	1	4932479100	4058546368944	24,98 CHF	27,00 CHF
Softgrip-Ummantelung für M12 FID	1	1	4932479102	4058546368968	24,98 CHF	27,00 CHF
Softgrip-Ummantelung für M18 FID2	1	1	4932479103	4058546368975	38,21 CHF	41,30 CHF
Softgrip-Ummantelung für M18 ONEFHIWF1	1	1	4932479975	4058546377694	48,66 CHF	52,60 CHF
Rubber sleeve for M12 FID2 (1PC)	1	1	4932479974	4058546377687	33,49 CHF	36,20 CHF
Softgrip-Ummantelung für M12 FID2	1	1	4932479977	4058546377717	26,23 CHF	28,35 CHF
RUBBER SLEEVE FOR M18FHIW2F12	1	1	4932493560	4058546484316	45,05 CHF	48,70 CHF
RUBBER SLEEVE FOR M18FHIW2P12	1	1	4932493581	4058546484521	45,05 CHF	48,70 CHF
Softgrip-Ummantelung für M12 FIR38LR	1	1	4932479097	4058546368913	24,98 CHF	27,00 CHF
Softgrip-Ummantelung für M12 FHIR14 & M12 FHIR38	1	1	4932479099	4058546368937	24,98 CHF	27,00 CHF
Softgrip-Ummantelung für M12 FIR12	1	1	4932479101	4058546368951	24,98 CHF	27,00 CHF
Softgrip-Ummantelung für M12 FPTR	1	1	4932492931	4058546478025	6,80 CHF	7,35 CHF



Bohrhämmer - Systemzubehör

FIXTEC und SDS-Plus Adapter

Antrieb	Werkzeugaufnahme	Artikelnummer 4932	GTIN 4002395	UVP o. MwSt.	UVP inkl. MwSt.	
① FIXTEC	 SDS-Plus	379877	346561	42,18 CHF	45,60 CHF	① 
② FIXTEC	 SDS-Plus	399152	357628	42,18 CHF	45,60 CHF	② 
③ FIXTEC	 SDS-Plus	352299	369584	40,89 CHF	44,20 CHF	③ 
④ FIXTEC	 1/2" x 20 UNF	371807	344710	36,08 CHF	39,00 CHF	④ 
⑤ FIXTEC	 1/2" x 20 UNF Geeignet für M18 CHX, M18 CHPX, HD 18HX, V18 HX, HD 28 HX, V28 HX, PH 30PowerX, PH 28X, PH 26X, PLH 28XE, PLH 26QEX, KH 24XE, KH 26XE, BH 26LXE, KH 28Super XE.	399154	357635	36,08 CHF	39,00 CHF	⑤ 
⑥ SDS-Plus	 1/2" x 20 UNF Bohrfutteradapter mit Bit-Direkt-Aufnahme (1/4").	367438	337668	41,63 CHF	45,00 CHF	⑥ 
⑦ SDS-Plus	 1/2" x 20 UNF Bohrfutteradapter mit Sicherungsschraube.	367166	334438	26,23 CHF	28,35 CHF	⑦ 

Zahnkranzbohrfutter

Spannbereich (mm)	Bohreraufnahme	Spannkraftsicherung	Sicherungsschraube	Bohrmaschine	Schlagbohrer	Akku-Bohrschrauber	Spannfutterschlüssel	Inhalt	Bestell-einheit	Artikel-nummer	GTIN	UVP o. MwSt.	UVP inkl. MwSt.
1.5-13	1/2" x 20	✓	✓	✓	✓	✓	A	1	1	4932267980	4002395300488	26,92 CHF	29,10 CHF
3.0-16	Taper B16		✓				C	1	1	4932127010	4002395306169	87,23 CHF	94,30 CHF
3.0-16	M18x2.5	✓	✓	✓	✓		C	1	1	4932320014	4002395310784	79,28 CHF	85,70 CHF



Zahnkranzbohrfutter - gerätespezifisch

Spannbereich (mm)	Bohreraufnahme	passend für Bohr-schrauber	Sicherungsschraube	Spannfutterschlüssel	Inhalt	Bestell-einheit	Artikel-nummer	GTIN	UVP o. MwSt.	UVP inkl. MwSt.
1.0-10	3/8" x 24	HDE 6 RQ	✓	H	1	1	48660817	045242155705	40,89 CHF	44,20 CHF



Zahnkranzbohrfutter mit 1/4" Hex-Aufnahme

Spannbereich (mm)	Bohreraufnahme	Akku-Bohrschrauber	Spannfutterschlüssel	Inhalt	Bestell-einheit	Artikel-nummer	GTIN	UVP o. MwSt.	UVP inkl. MwSt.
1.0-10	1/4" Hex	✓	A	1	1	4932314867	4002395300112	27,52 CHF	29,75 CHF



Spannfutterschlüssel

Beschreibung	Typ	Ref.Nr.	Inhalt	Bestell-einheit	Artikel-nummer	GTIN	UVP o. MwSt.	UVP inkl. MwSt.
① Bohrfutterschlüssel	A	S2A	1	1	4932221378	4002395302765	4,86 CHF	5,25 CHF
	B	S2AT	1	1	4932310612	4002395309177	6,57 CHF	7,10 CHF
	C	S3T	1	1	4932221379	4002395306381	7,49 CHF	8,10 CHF
	D	S14	1	1	4932304684	4002395300105	4,49 CHF	4,85 CHF
	E	S4	1	1	4932221380	4002395306398	13,97 CHF	15,10 CHF
	G	S2	1	1	4932319995	4002395303724	4,49 CHF	4,85 CHF
	H		1	1	48663350	045242157600	9,71 CHF	10,50 CHF
	J		1	1	48663240	045242157501	13,51 CHF	14,60 CHF
	K		1	1	48663280	045242157556	9,25 CHF	10,00 CHF
	② Bohrfutteradapter MT 3 für Schnellspannbohrfutter B 16	MT3 - B16		1	1	4932117042	4002395305834	23,59 CHF
Austreiber DIN 317 Größe 3			1	1	4932604226	4002395311248	14,57 CHF	15,75 CHF



Schnellspannbohrfutter

Schnellspannbohrfutter zwei hülsig

Spannbereich (mm)	Aufnahme	Spannkraftsicherung	Sicherungsschraube	Bohrmaschine	Schlagbohrer	Akku-Bohrschrauber	Inhalt	Bestell-einheit	Artikel-nummer	GTIN	UVP o. MwSt.	UVP inkl. MwSt.
1.0-10	3/8" x 24	✓	✓	✓	✓	✓	1	1	4932349457	4002395318155	36,54 CHF	39,50 CHF
1.0-10	1/2" x 20	✓	✓	✓	✓	✓	1	1	4932364382	4002395337675	36,08 CHF	39,00 CHF
1.5-13	1/2" x 20	✓	✓	✓	✓	✓	1	1	4932376531	4002395346332	56,15 CHF	60,70 CHF
1.5-13	1/2" x 20	✓	✓	✓	✓	✓	1	1	4932376533	4002395346349	56,15 CHF	60,70 CHF
1.5-13	1/2" x 20	✓	✓	✓	✓	✓	1	1	4932364265 ¹	4002395334056	62,63 CHF	67,70 CHF
1.5-13	1/2" x 20	✓	✓	✓	✓	✓	1	1	4932364267	4002395334070	64,85 CHF	70,10 CHF



¹ Industriequalität

Schnellspannbohrfutter für FIXTEC Geräte

Spannbereich (mm)	Aufnahme	Spannkraftsicherung	Sicherungsschraube	Bohrmaschine	Schlagbohrer	Akku-Bohrschrauber	Inhalt	Bestell-einheit	Artikel-nummer	GTIN	UVP o. MwSt.	UVP inkl. MwSt.
1.0-10	3/8" x 24	✓	✓	✓	✓	✓	1	1	4932371018	4002395339365	33,77 CHF	36,50 CHF
1.0-10	1/2" x 20	✓	✓	✓	✓	✓	1	1	4932372443	4002395345458	37,93 CHF	41,00 CHF
1.5-13	1/2" x 20	✓	✓	✓	✓	✓	1	1	4932371913	4002395345366	57,72 CHF	62,40 CHF
1.5-13	3/8" x 24	✓	✓	✓	✓	✓	1	1	4932399492	4002395361137	48,10 CHF	52,00 CHF
1.5-13	9/16" x 18	✓	✓	✓	✓	✓	1	1	4932478806 ¹	4058546360887	34,04 CHF	36,80 CHF



¹ passt auf M18 FDD(2)/ M18 FPD(2)

Hochwertiges Schnellspannbohrfutter für kabelgeführte Schlagbohrmaschinen

Spannbereich (mm)	Aufnahme	Spannkraftsicherung	Bohrmaschine	Schlagbohrer	Akku-Bohrschrauber	Inhalt	Bestell-einheit	Artikel-nummer	GTIN	UVP o. MwSt.	UVP inkl. MwSt.
1.0-13	1/2" x 20	✓	✓	✓	✓	1	1	4932364266	4002395334063	123,03 CHF	133,00 CHF



Schnellspannbohrfutter - gerätespezifisch

Spannbereich (mm)	Aufnahme	Maschinen-spezifisch	Spannkraftsicherung	Bohrmaschine	Sicherungsschraube	Inhalt	Bestell-einheit	Artikel-nummer	GTIN	UVP o. MwSt.	UVP inkl. MwSt.
① 1.0-10	1/2" x 20	HDE 10 RQX	✓	✓	✓	1	1	48661520	045242156795	81,13 CHF	87,70 CHF
① 1.5-13	1/2" x 20	HDE 13 RQX	✓	✓	✓	1	1	42660755	4002395891436	64,38 CHF	69,60 CHF
② 1.5-13	FIXTEC		✓	✓		1	1	4932399214	4002395358236	auf Anfrage	auf Anfrage
③ 1.0-10	FIXTEC	M12 BDDX	✓	✓		1	1	4932430444	4002395381050	37,65 CHF	40,70 CHF



Winkelschleifer - Systemzubehör

Beschreibung	passend für 115mm Winkelschleifer	passend für 125mm Winkelschleifer	passend für 150mm Winkelschleifer	passend für 180mm Winkelschleifer	passend für 230mm Winkelschleifer	Inhalt	Bestell-einheit	Artikel-nummer	GTIN	UVP o. MwSt.	UVP inkl. MwSt.
① Spannmutter M14	✓	✓	✓	✓	✓	1	1	4932345628	4002395313105	9,48 CHF	10,25 CHF
② Spannflansch	✓	✓	✓	✓	✓	1	1	4932449324	4002395245185	7,72 CHF	8,35 CHF
③ Stirnlochschlüssel gerade	✓	✓	✓	✓	✓	1	1	4932367712	4002395338467	7,86 CHF	8,50 CHF
④ Maulschlüssel SW 17/24	✓	✓	✓	✓	✓	1	1	4932345710	4002395307722	15,82 CHF	17,10 CHF
⑤ Stirnlochschlüssel für Stahldrahtbürsten				✓	✓	1	1	4932371469	4002395342181	7,72 CHF	8,35 CHF
⑥ Staubschutzgitter schützt den Motor vor abrasiven Stäuben. AGS 15-125 C		✓	✓			1	1	4932329397	4002395303892	13,74 CHF	14,85 CHF
				✓	✓	2	1	4932326525	4002395303311	17,58 CHF	19,00 CHF
Zusatzhandgriff	✓	✓	✓			1	1	4932409546	4002395370870	12,72 CHF	13,75 CHF
				✓	✓	1	1	4931433531	4002395889259	auf Anfrage	auf Anfrage
⑦ Anti-Vibrations-Handgriff	✓	✓	✓	✓ ¹		1	1	4932399991	4002395366507	26,23 CHF	28,35 CHF
				✓	✓	1	1	4932399992	4002395366514	26,23 CHF	28,35 CHF
Schutzbügel						1	1	4932378478	4002395347353	6,80 CHF	7,35 CHF
Flansch-Set für AGV 16-180 QXC		Für WS 2300.									
Flanschmutter M14 (4932345629), Flanschring (4932371404), große Flanschmutter (4932367952)						3	1	4932351632	4002395321636	91,58 CHF	99,00 CHF

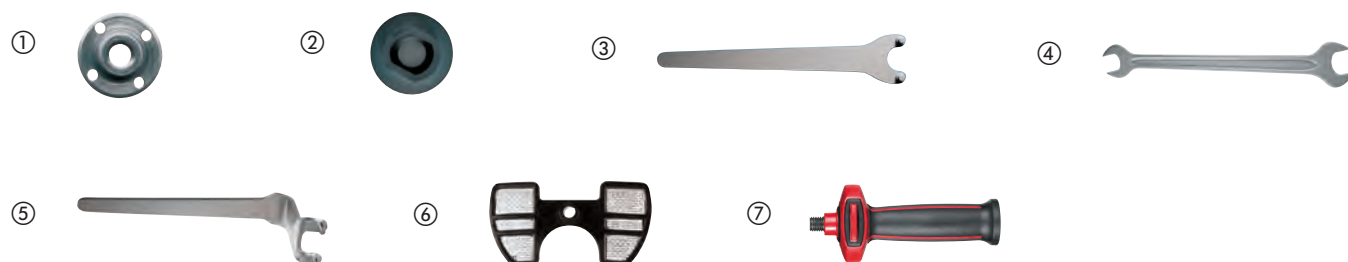

Flexibler Kunststoffschleifteller

Beschreibung	Bohrungs-durchmesser (mm)	Ø (mm)	passend für 115mm Winkelschleifer	passend für 125mm Winkelschleifer	passend für 180mm Winkelschleifer	passend für 230mm Winkelschleifer	Inhalt	Bestell-einheit	Artikel-nummer	GTIN	UVP o. MwSt.	UVP inkl. MwSt.
Flexibler Kunststoffschleifteller.	14.2	110	✓				1	1	4932345760	4002395313488	13,51 CHF	14,60 CHF
Komplett mit Spannmutter für M14 Winkelschleifer.	14.2	125		✓			1	1	4932345761	4002395313495	16,88 CHF	18,25 CHF
	14.2	170			✓		1	1	4932345758	4002395313501	19,75 CHF	21,35 CHF
	22.2	170			✓		1	1	4932352744	4002395374021	20,44 CHF	22,10 CHF
Ersatzspannmutter M 14			✓	✓	✓	✓	1	1	4932345627	4002395313112	7,49 CHF	8,10 CHF

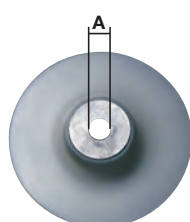

Absaughauben für Trenn- und Schleifstaub

Beschreibung	passend für 115mm Winkelschleifer	passend für 125mm Winkelschleifer	passend für 180mm Winkelschleifer	passend für 230mm Winkelschleifer	Inhalt	Bestell-einheit	Artikel-nummer	GTIN	UVP o. MwSt.	UVP inkl. MwSt.
<p>① Trennabsaughaube - DEC 125. 100% werkzeuglos für Ø 115 - 125 mm AG(V) 12, AGV 15 sowie FUEL[™] Winkelschleifer, werkzeuglose Tiefeneinstellung von 5 - 28 mm. Schnittführung verhindert ein Verkanten. Absaugvorrichtung passt bei allen MILWAUKEE[®] M-Klasse-Saugern mit dem einzigartigen "Click-System"-Adapter, der im Lieferumfang der Sauger enthalten ist</p>	✓	✓			1	1	4932430467	4002395381289	129,51 CHF	140,00 CHF
<p>② Schleifabsaughaube zur Oberflächenbearbeitung - DEG 125. 100 % werkzeuglos für Ø 125 mm AG(V) 12, AGV 15 und FUEL[™] Winkelschleifer. Inklusive Bügel-Zusatzhandgriff. Für Arbeiten an Kanten und in Ecken kann die magnetische Frontabdeckung leicht entfernt werden. Absaugvorrichtung passt bei allen MILWAUKEE[®] M-Klasse-Saugern durch den einzigartigen "Click-System"-Adapter, der im Lieferumfang der Sauger enthalten ist. Inklusive Ersatzbürsten 4931448429</p>		✓			1	1	4932430468	4002395381296	115,63 CHF	125,00 CHF
<p>③ DEG 230 Trennabsaughaube. 100 % werkzeuglose Verbindung zu Ø 180-230 mm AG 22, werkzeuglose Tiefeneinstellung von 5 - 60 mm. Solide Stahlschnittführung verhindert ein Verkanten und ist ein flexibler Schnitlinienindikator bei Tauchschnitten. Absaugvorrichtung passt für alle MILWAUKEE[®] M-Klasse-Sauger mit dem einzigartigen "Click-System"-Adapter, der im Lieferumfang der Sauger enthalten ist.</p>			✓	✓	1	1	4932459340	4058546010010	245,14 CHF	265,00 CHF
<p>③ DEG 230 K Trennabsaughaube. 100% werkzeuglose Verbindung zu allen 180- 230 mm Winkelschleifern AG 21, AGV 22, AG 24, AGVK 24 und FUEL[™] von MILWAUKEE[®]. Nicht geeignet für den Einsatz mit Winkelschleifern mit Autobalancer-Ausstattung. Werkzeuglose Tiefeneinstellung von 5-60 mm. Solide Stahlschutzhaube. Absaugvorrichtung passt zu allen MILWAUKEE[®] M-Klasse-Saugern mit dem einzigartigen "Click-System"-Adapter, der im Lieferumfang enthalten ist.</p>			✓	✓	1	1	4932459341	4058546010027	245,14 CHF	265,00 CHF



Bandsägen - Systemzubehör

Schutzhauben für Bandsägen

Sicherheit - Schutzhaube verhindert ungewollten Kontakt mit dem Sägeband und schützt so den Anwender vor Verletzungen.

Absorbiert Schläge und Stöße und schützt so das Werkzeug

Schützt das Werkzeug vor eindringendem Schmutz und verbessert somit die Leistung

Werkzeuglose (De-)Montage

Verlängert die Lebensdauer des Zubehörs



Beschreibung	Inhalt	Bestell-einheit	Artikel-nummer	GTIN	UVP o. MwSt.	UVP inkl. MwSt.
① Schutzhaube für Bandsäge HD18BS	1	1	4932471458	4058546290863	67,16 CHF	72,60 CHF
② Schutzhaube für Bandsäge M18FBS85	1	1	4932472241	4058546326371	67,16 CHF	72,60 CHF
③ Schutzhaube für Bandsäge M18CBS125 & BS125	1	1	4932471459	4058546290870	67,16 CHF	72,60 CHF



Systemzubehör - Kreissägen

Beschreibung	passend für Kreissägen	Inhalt	Bestell-einheit	Artikel-nummer	GTIN	UVP o. MwSt.	UVP inkl. MwSt.
Absaugstutzen.	PCS 55	1	1	4932369282	4002395338412	29,42 CHF	31,80 CHF
Werkzeug für Sägeblattwechsel.	CS 55, HK 46 N, SCS 65 Q, CS 75, PCS 55, HKS 75, HK 75 A, HKS 85, PMS 18	1	1	4932371469	4002395342181	7,72 CHF	8,35 CHF
Parallelanschlag	SCS 65 Q	1	1	49224146	045242181896	35,43 CHF	38,30 CHF
① Absaugset, z.B. für MS 216 Kapp- und Gehrungssäge		1	1	4932430005	4002395376667	71,88 CHF	77,70 CHF
Schraubzwingen		2	1	4932479068	4058546368623	48,66 CHF	52,60 CHF
Führungsschienen-Verbindungsstück		1	1	4932479069	4058546368630	61,15 CHF	66,10 CHF
Splitterchutz Ersatzleiste für Führungsschienen		1	1	4932479070	4058546368647	23,68 CHF	25,60 CHF
Führungsschientasche		1	1	4932479071	4058546368654	61,15 CHF	66,10 CHF
Verschleißstreifen		1	1	4932479072	4058546368661	18,73 CHF	20,25 CHF
800 mm Führungsschiene		1	1	4932479065	4058546368593	101,76 CHF	110,00 CHF
1,4 m Aluminium Führungsschiene		1	1	4932479066	4058546368609	123,96 CHF	134,00 CHF
2,7 m Führungsschiene		1	1	4932479067	4058546368616	246,99 CHF	267,00 CHF
GR-Kit inkl. 2 x 1400 mm Führungsschiene, Aufbewahrungstasche und Verschleißstreifen		1	1	4932480906	4058546411916	347,83 CHF	376,00 CHF



Flachdübelfräse - Systemzubehör

Beschreibung	passend für Flachdübelfräsen	Inhalt	Bestell-einheit	Artikel-nummer	GTIN	UVP o. MwSt.	UVP inkl. MwSt.
6-zahziger Fräser	LF 650 PJ 710	1	1	4932361072	4002395326679	70,49 CHF	76,20 CHF
Staubsaackhalter für Staubsaack 4931443873	LF 650 PJ 710	1	1	4931442872	4002395247899	auf Anfrage	auf Anfrage
Ersatzfiltersack für 4932345544	LF 650 PJ 710	5	1	4931442873	4002395247882	auf Anfrage	auf Anfrage
Stirnlochschlüssel	LF 650 PJ 710	1	1	4932345712	4002395305551	8,19 CHF	8,85 CHF



Systemzubehör - Hobel

Beschreibung	Hobel 82 & 102 mm	Inhalt	Bestell-einheit	Artikel-nummer	GTIN	UVP o. MwSt.	UVP inkl. MwSt.
Falztiefenanschlag. Für alle Hobel außer H 500 / PR 1.6-82	✓	1	1	4932274069	4002395300129	28,12 CHF	30,40 CHF

Hobelmesser

Beschreibung	Breite (mm)	passend für Hobel	Inhalt	Bestell-einheit	Artikel-nummer	GTIN	UVP o. MwSt.	UVP inkl. MwSt.
HM-Wendemesser. 2 Wendemesser, geeignet für Weich- und Hartholz	56.1 mm	M12 BLP	2	1	4932493399	4058546482701	13,74 CHF	14,85 CHF
	82 mm	M18 BP, H 500, H 750	2	1	4932273484	4002395300150	21,28 CHF	23,00 CHF
	102 mm	HB 750, HBE 800	2	1	4932316243	4002395300167	28,12 CHF	30,40 CHF



Gartengeräte - Systemzubehör

Kettensägen

Beschreibung	Treibglied-dicke	Anzahl Treibglieder	Teilung [mm]	Inhalt	Bestell-einheit	Artikel-nummer	GTIN	UVP o. MwSt.	UVP inkl. MwSt.
16" / 406,4 mm Sägekette	1.1	56	9.5 (3/8")	1	1	4932464873	4058546228187	43,20 CHF	46,70 CHF
12" / 304,8 mm Sägekette	1.1	45	9.5 (3/8")	1	1	4932471385	4058546290139	34,04 CHF	36,80 CHF
10" / 254 mm Sägekette	1.1	40	9.5 (3/8")	1	1	4932471329	4058546289577	32,84 CHF	35,50 CHF
8" / 20 cm Sägekette für M18 FHS	1.1	35	9.5 (3/8")	1	1	4932480176	4058546404611	29,88 CHF	32,30 CHF
6" / 152 mm Sägekette	1.1	28	9.5 (3/8")	1	1	4932478427	4058546346188	28,49 CHF	30,80 CHF
Sägeschwert 20 cm / 8" für M18 FHS	1.1	33	9.5/ 3/8"	1	1	4932480169	4058546404543	29,88 CHF	32,30 CHF
Sägeschwert 12" / 30 cm	1.1	51	8.3/ .325"	1	1	4932480171	4058546404567	61,15 CHF	66,10 CHF
Sägeschwert 35cm	1.1	-	9.5/ 3/8"	1	1	4932480172	4058546404574	27,75 CHF	30,00 CHF
Sägeschwert 14" / 35 cm	1.1	-	8.3/ .325"	1	1	4932480173	4058546404581	61,15 CHF	66,10 CHF



Gartengeräte - Schultergurte

Beschreibung	Inhalt	Bestell-einheit	Artikel-nummer	GTIN	UVP o. MwSt.	UVP inkl. MwSt.
① Schultergurt für Rasentrimmer	1	1	4932492671	4058546475420	33,49 CHF	36,20 CHF
② Doppelschultergurt für Freischneider	1	1	4932492849	4058546477202	68,18 CHF	73,70 CHF
③ Schultergurt für M18F2BL	1	1	4932492418	4058546417857	33,49 CHF	36,20 CHF



Ersatz-Sägekette für M18 FUEL™ Akku-Top-Handle-Kettensäge

NEU

Ersatz-Sägekette

Beschreibung	Inhalt	Bestell-einheit	Artikel-nummer	GTIN	UVP o. MwSt.	UVP inkl. MwSt.
305mm Sägekette für M18 FTHCHS30	1	1	4932480177	4058546404628	36,17 CHF	39,10 CHF
365mm Sägekette für M18 FTHCHS35	1	1	4932480178	4058546404635	42,37 CHF	45,80 CHF



4-Zahn Messer

4-Zahn Messer
23 cm Durchmesser

Beschreibung	Inhalt	Bestell-einheit	Artikel-nummer	GTIN	UVP o. MwSt.	UVP inkl. MwSt.
Ersatzmesser für M18 FOPH-BCA	1	1	4932481041	4058546413262	48,66 CHF	52,60 CHF



Schneidfaden

Beschreibung	Inhalt	Bestell-einheit	Artikel-nummer	GTIN	UVP o. MwSt.	UVP inkl. MwSt.
Schneidfaden 2,0 mm x 45 m	1	12	49162712	045242493906	34,04 CHF	36,80 CHF
Schneidfaden 2,4 mm x 76 m	1	10	49162713	045242493913	54,67 CHF	59,10 CHF
Doppelfadenkopf (inklusive Schneidfaden 2,0 mm)	1	1	49162714*	045242006458	54,67 CHF	59,10 CHF
Doppelfadenkopf Gen II	1	1	4932480180	4058546404659	50,88 CHF	55,00 CHF



Ersatzblatt Kantenschneideraufsatz

Ersatzblatt für M18 FOPH-EA Kantenschneideraufsatz
20,3 cm / 203 mm

Beschreibung	Länge (mm)	Inhalt	Bestell-einheit	Artikel-nummer	GTIN	UVP o. MwSt.	UVP inkl. MwSt.
Ersatzblatt Kantenschneideraufsatz - 1 Stück	203	1	1	4932471330	4058546289584	27,15 CHF	29,35 CHF



Mähmesser

Ersatz-Mähmesser passend für M18 F2LM53 oder M18 F2LM46

Beschreibung	Inhalt	Bestell-einheit	Artikel-nummer	GTIN	UVP o. MwSt.	UVP inkl. MwSt.
① Rasenmähermesser 18"/46 cm	1	1	4932492106	4058546414733	38,11 CHF	41,20 CHF
② Rasenmähermesser HP 18"/46 cm	1	1	4932492107	4058546414740	43,94 CHF	47,50 CHF
① Mähmesser 21"/53 cm	1	1	4932479818	4058546376123	35,80 CHF	38,70 CHF
② High Performance Mähmesser 21"/53cm	1	1	4932479819	4058546376130	45,05 CHF	48,70 CHF



Ersatzklinge für M18[™] Akku-Teleskop-Astscherer

Beschreibung	Inhalt	Bestell-einheit	Artikel-nummer	GTIN	UVP o. MwSt.	UVP inkl. MwSt.
Ersatzklinge für M18 BLTS	1	1	4932493557	4058546484286	62,35 CHF	67,40 CHF

Rasenmäherabdeckung

Kompatibel mit M18 F2LM53

Beschreibung	Inhalt	Bestell-einheit	Artikel-nummer	GTIN	UVP o. MwSt.	UVP inkl. MwSt.
Rasenmäherabdeckung 21" / 53 cm	1	1	4932479821	4058546376154	45,05 CHF	48,70 CHF



Kettensägen-Tasche

Beschreibung	Inhalt	Bestell-einheit	Artikel-nummer	GTIN	UVP o. MwSt.	UVP inkl. MwSt.
① Kettensägen-Tasche für M18 Kettensägen	1	1	4932493810	4058546509705	79,74 CHF	86,20 CHF
② Kettensägen-Tasche für M18 / M12 Astsägen	1	1	4932493811	4058546509712	56,61 CHF	61,20 CHF



Kabelpresswerkzeuge - Systemzubehör

Presseinsätze für M18™ HCCT / M18™ ONEHCCT60

Typ	Form	Querschnitt (mm²)	Prägung	Beschreibung	Inhalt	Bestell-einheit	Artikel-nummer	GTIN	UVP o. MwSt.	UVP inkl. MwSt.
① NF C 20-130 zur Verpres- sung von Presska- belschuhen für Kupfer- verbindun- gen	Hex	16	16	NF22 Cu 16	1	1	4932451733	4002395276837	124,88 CHF	135,00 CHF
		25	25	NF22 Cu 25	1	1	4932451734	4002395276844	124,88 CHF	135,00 CHF
		35	35	NF22 Cu 35	1	1	4932451735	4002395276851	124,88 CHF	135,00 CHF
		50	50	NF22 Cu 50	1	1	4932451736	4002395276868	124,88 CHF	135,00 CHF
		70	70	NF22 Cu 70	1	1	4932451737	4002395276875	124,88 CHF	135,00 CHF
		95	95	NF22 Cu 95	1	1	4932451738	4002395276882	124,88 CHF	135,00 CHF
		120	120	NF22 Cu 120	1	1	4932451739	4002395276899	131,36 CHF	142,00 CHF
		150	150	NF22 Cu 150	1	1	4932451740	4002395277506	131,36 CHF	142,00 CHF
		185	185	NF22 Cu 185	1	1	4932451741	4002395277513	131,36 CHF	142,00 CHF
		240	240	NF22 Cu 240	1	1	4932451742	4002395277520	131,36 CHF	142,00 CHF
② DIN 46235 zur Ver- pressung von Press- kabelschu- hen und -verbindern für Kupfer- Verbindun- gen (DIN 46267)	Hex	6	5	DIN22 Cu 6	1	1	4932464861	4058546228064	124,88 CHF	135,00 CHF
		10	6	DIN22 Cu 10	1	1	4932464862	4058546228071	124,88 CHF	135,00 CHF
		16	8	DIN22 Cu 16	1	1	4932451744	4002395277551	124,88 CHF	135,00 CHF
		25	10	DIN22 Cu 25	1	1	4932451745	4002395277568	124,88 CHF	135,00 CHF
		35	12	DIN22 Cu 35	1	1	4932451746	4002395277575	124,88 CHF	135,00 CHF
		50	14	DIN22 Cu 50	1	1	4932451747	4002395277582	124,88 CHF	135,00 CHF
		70	16	DIN22 Cu 70	1	1	4932451748	4002395277599	124,88 CHF	135,00 CHF
		95	18	DIN22 Cu 95	1	1	4932451749	4002395278206	124,88 CHF	135,00 CHF
		120	20	DIN22 Cu 120	1	1	4932451750	4002395278213	131,36 CHF	142,00 CHF
		150	22	DIN22 Cu 150	1	1	4932451751	4002395278220	131,36 CHF	142,00 CHF
185	25	DIN22 Cu 185	1	1	4932451752	4002395278237	131,36 CHF	142,00 CHF		
240	28	DIN22 Cu 240	1	1	4932451753	4002395278244	131,36 CHF	142,00 CHF		
300	32	DIN22 Cu 300	1	1	4932451754	4002395278251	131,36 CHF	142,00 CHF		

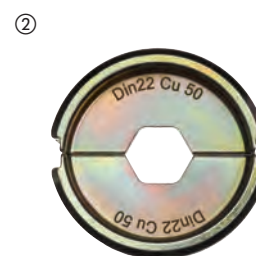
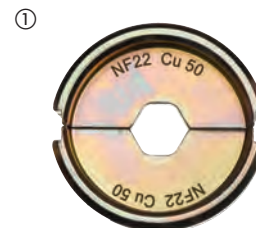

Presseinsätze für M18™ HCCT & M18™ HCCT60

Beschreibung	Inhalt	Bestell-einheit	Artikel-nummer	GTIN	UVP o. MwSt.	UVP inkl. MwSt.
R22 KRT CU 10	1	1	4932498408	4058546522773	137,84 CHF	149,00 CHF
R22 KRT CU 16	1	1	4932498409	4058546522780	137,84 CHF	149,00 CHF
R22 KRT CU 25	1	1	4932498410	4058546522797	137,84 CHF	149,00 CHF
R22 KRT CU 35	1	1	4932498411	4058546522803	137,84 CHF	149,00 CHF
R22 KRT CU 50	1	1	4932498412	4058546522810	137,84 CHF	149,00 CHF
R22 KRT CU 70	1	1	4932498413	4058546522827	137,84 CHF	149,00 CHF
R22 KRT CU 95	1	1	4932498414	4058546522834	137,84 CHF	149,00 CHF
R22 KRT CU 120	1	1	4932498415	4058546522841	137,84 CHF	149,00 CHF
R22 KRT CU 150	1	1	4932498416	4058546522858	137,84 CHF	149,00 CHF
R22 KRT CU 185	1	1	4932498417	4058546522865	137,84 CHF	149,00 CHF
R22 KRT CU 240	1	1	4932498418	4058546522872	137,84 CHF	149,00 CHF
R22 KRT CU 300	1	1	4932498419	4058546522889	137,84 CHF	149,00 CHF
R13 KRT CU 10	1	1	4932498420	4058546522896	137,84 CHF	149,00 CHF
R13 KRT CU 16	1	1	4932498421	4058546522902	137,84 CHF	149,00 CHF
R13 KRT CU 25	1	1	4932498422	4058546522919	137,84 CHF	149,00 CHF
R13 KRT CU 35	1	1	4932498423	4058546522926	137,84 CHF	149,00 CHF
R13 KRT CU 50	1	1	4932498424	4058546522933	137,84 CHF	149,00 CHF
R13 KRT CU 70	1	1	4932498425	4058546522940	137,84 CHF	149,00 CHF
R13 KRT CU 95	1	1	4932498426	4058546522957	137,84 CHF	149,00 CHF
R13 KRT CU 120	1	1	4932498427	4058546522964	137,84 CHF	149,00 CHF
R13 KRT CU 150	1	1	4932498428	4058546522971	137,84 CHF	149,00 CHF
R13 KRT CU 185	1	1	4932498429	4058546522988	137,84 CHF	149,00 CHF
R13 KRT CU 240	1	1	4932498430	4058546522995	137,84 CHF	149,00 CHF
R13 KRT CU 300	1	1	4932498431	4058546523002	137,84 CHF	149,00 CHF
R13 KRT CU 400	1	1	4932498432	4058546523015	137,84 CHF	149,00 CHF

Presseinsätze für M18[™] HCCT / M18[™] ONEHCCT60

Typ	Form	Querschnitt (mm ²)	Prägung	Beschreibung	Inhalt	Bestell-einheit	Artikel-nummer	GTIN	UVP o. MwSt.	UVP inkl. MwSt.
Zur Verpressung von Rohrkabelschuhen und -verbindern	Hex	16	16	R22 Cu 16	1	1	4932451755	4002395278268	124,88 CHF	135,00 CHF
		25	25	R22 Cu 25	1	1	4932451756	4002395278275	124,88 CHF	135,00 CHF
		35	35	R22 Cu 35	1	1	4932451757	4002395278282	124,88 CHF	135,00 CHF
		50	50	R22 Cu 50	1	1	4932451758	4002395278299	124,88 CHF	135,00 CHF
		70	70	R22 Cu 70	1	1	4932451759	4002395278909	124,88 CHF	135,00 CHF
		95	95	R22 Cu 95	1	1	4932451760	4002395278916	124,88 CHF	135,00 CHF
		120	120	R22 Cu 120	1	1	4932451761	4002395278923	131,36 CHF	142,00 CHF
		150	150	R22 Cu 150	1	1	4932451762	4002395278930	131,36 CHF	142,00 CHF
		185	185	R22 Cu 185	1	1	4932451763	4002395278947	131,36 CHF	142,00 CHF
		240	240	R22 Cu 240	1	1	4932451764	4002395278954	131,36 CHF	142,00 CHF
300	300	R22 Cu 300	1	1	4932451765	4002395278961	131,36 CHF	142,00 CHF		
Zur Verpressung von Quetschkabelschuhen mit hochflexiblen Kabeln (DIN 46234, DIN 46230, DIN 46341)	Halbrund	16	16	Q22 CU 16	1	1	4932451766	4002395278978	158,19 CHF	171,00 CHF
		25	25	Q22 CU 25	1	1	4932451767	4002395278985	158,19 CHF	171,00 CHF
		35	35	Q22 CU 35	1	1	4932451768	4002395278992	158,19 CHF	171,00 CHF
		50	50	Q22 CU 50	1	1	4932451769	4002395279609	158,19 CHF	171,00 CHF
		70	70	Q22 CU 70	1	1	4932451770	4002395279616	158,19 CHF	171,00 CHF
Zur Verpressung von Aluminium-Presskabelschuhen und Verbindern (DIN 46329, 46267 Teil 1 und 2, DIN EN 50182)	Hex	16/25	12	DIN22 AL 16/25	1	1	4932451771	4002395279623	124,88 CHF	135,00 CHF
		35	14	DIN22 AL 35	1	1	4932451772	4002395279630	124,88 CHF	135,00 CHF
		50	16	DIN22 AL 50	1	1	4932451773	4002395279647	124,88 CHF	135,00 CHF
		70	18	DIN22 AL 70	1	1	4932451774	4002395279654	124,88 CHF	135,00 CHF
		95/120	22	DIN22 AL 95/120	1	1	4932451775	4002395279661	131,36 CHF	142,00 CHF
		150	25	DIN22 AL 150	1	1	4932451776	4002395279678	124,88 CHF	135,00 CHF
		185	28	DIN22 AL 185	1	1	4932451777	4002395279685	124,88 CHF	135,00 CHF
		240	32	DIN22 AL 240	1	1	4932451778	4002395279692	124,88 CHF	135,00 CHF
300	34	DIN22 AL 300	1	1	4932451779	4002395279699	124,88 CHF	135,00 CHF		
Zur Verpressung von Kupfer-Rohrkabelschuhen und -verbindern	Hex	16	8	L22 Cu 16	1	1	4932464487	4058546224325	124,88 CHF	135,00 CHF
		25	10	L22 Cu 25	1	1	4932464488	4058546224332	124,88 CHF	135,00 CHF
		35	12	L22 Cu 35	1	1	4932464489	4058546224349	124,88 CHF	135,00 CHF
		50	14	L22 Cu 50	1	1	4932464490	4058546224356	124,88 CHF	135,00 CHF
		70	16	L22 Cu 70	1	1	4932464491	4058546224363	124,88 CHF	135,00 CHF
		95	18	L22 Cu 95	1	1	4932464492	4058546224370	124,88 CHF	135,00 CHF
		120	20	L22 Cu 120	1	1	4932464493	4058546224387	131,36 CHF	142,00 CHF
		150	22	L22 Cu 150	1	1	4932464494	4058546224394	131,36 CHF	142,00 CHF
		185	25	L22 Cu 185	1	1	4932464495	4058546224400	131,36 CHF	142,00 CHF
240	28	L22 Cu 240	1	1	4932464496	4058546224417	131,36 CHF	142,00 CHF		
Zum Runddrücken von Aluminium- und Kupfer-Sektorleitern	Rund	16	-	RU22 Cu/Al 16	1	1	4932451780	4002395276912	131,36 CHF	142,00 CHF
		35/25	-	RU22 Cu35/AL25	1	1	4932451781	4002395276929	131,36 CHF	142,00 CHF
		50/35	-	RU22 Cu50/AL35	1	1	4932451782	4002395276936	131,36 CHF	142,00 CHF
		70/50	-	RU22 Cu70/AL50	1	1	4932451783	4002395276943	131,36 CHF	142,00 CHF
		95/70	-	RU22 Cu95/AL70	1	1	4932451784	4002395276950	131,36 CHF	142,00 CHF
		120/95	-	RU22 Cu120/AL95	1	1	4932451785	4002395276967	131,36 CHF	142,00 CHF
		150/120	-	RU22 Cu150/AL120	1	1	4932451786	4002395276974	131,36 CHF	142,00 CHF
185/150	-	RU22 Cu185/AL150	1	1	4932451787	4002395276981	131,36 CHF	142,00 CHF		
240/185	-	RU22 Cu240/AL185	1	1	4932451788	4002395276998	131,36 CHF	142,00 CHF		
300/240	-	RU22 Cu300/AL240	1	1	4932451789	4002395277605	131,36 CHF	142,00 CHF		
Zur Verpressung von Abzweigungsklemmen C-Form	Oval	10	-	C22 Cu 10/C4	1	1	4932464863	4058546228088	131,36 CHF	142,00 CHF
		16	-	C22 Cu 16/C5	1	1	4932464864	4058546228095	131,36 CHF	142,00 CHF
		25	-	C22 Cu 25/C6	1	1	4932464865	4058546228101	131,36 CHF	142,00 CHF
		35	-	C22 Cu 35/C8C9	1	1	4932464866	4058546228118	131,36 CHF	142,00 CHF
Kassette für Presseinsätze					1	1	4932459339	4058546010003	25,67 CHF	27,75 CHF

③

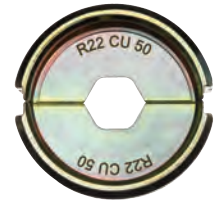

④

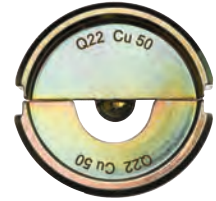

⑤



⑥



⑦



⑧



⑨



Presseinsätze für M18™ FORCE LOGIC™ HCCT 109/42

	Typ	Form	Querschnitt- te (mm ²)	Prägung	Beschreibung	Inhalt	Bestell- einheit	Artikel- nummer	GTIN	UVP o. MwSt.	UVP inkl. MwSt.
①	DIN Aluminium zur Verpressung von Aluminium-Presskabelschuhen und -verbindern (DIN 46329, 46267 Teil 1 und 2, DIN EN 50182)	Hex	16/25	12	DIN13 AL 16/25	1	1	4932459506	4058546026783	131,36 CHF	142,00 CHF
			35	14	DIN13 AL 35	1	1	4932459507	4058546026790	131,36 CHF	142,00 CHF
			50	16	DIN13 AL 50	1	1	4932459508	4058546026806	131,36 CHF	142,00 CHF
			70	18	DIN13 AL 70	1	1	4932459509	4058546026813	131,36 CHF	142,00 CHF
			95/120	22	DIN13 AL 95/120	1	1	4932459510	4058546026820	137,84 CHF	149,00 CHF
			150	25	DIN13 AL 150	1	1	4932459511	4058546026837	137,84 CHF	149,00 CHF
			185	28	DIN13 AL 185	1	1	4932459512	4058546026844	137,84 CHF	149,00 CHF
			240	32	DIN13 AL 240	1	1	4932459513	4058546026851	137,84 CHF	149,00 CHF
②	Zur Verpressung von Kupfer-Rohrkabelschuhen und -verbindern	Hex	16	8	L13 Cu 16	1	1	4932464500	4058546224455	131,36 CHF	142,00 CHF
			25	10	L13 Cu 25	1	1	4932464501	4058546224462	131,36 CHF	142,00 CHF
			35	12	L13 Cu 35	1	1	4932464502	4058546224479	131,36 CHF	142,00 CHF
			50	14	L13 Cu 50	1	1	4932464503	4058546224486	131,36 CHF	142,00 CHF
			70	16	L13 Cu 70	1	1	4932464504	4058546224493	131,36 CHF	142,00 CHF
			95	18	L13 Cu 95	1	1	4932464505	4058546224509	131,36 CHF	142,00 CHF
			120	20	L13 Cu 120	1	1	4932464506	4058546224516	137,84 CHF	149,00 CHF
			150	22	L13 Cu 150	1	1	4932464507	4058546224523	137,84 CHF	149,00 CHF
③	Zum Runddrücken von Aluminium- und Kupfer-Sektorleitern.	Rund	16	-	RU13 Cu/AL16	1	1	4932464508	4058546224530	137,84 CHF	149,00 CHF
			240	28	L13 Cu 240	1	1	4932464509	4058546224547	137,84 CHF	149,00 CHF
			300	32	L13 Cu 300	1	1	4932464510	4058546224554	137,84 CHF	149,00 CHF
			16	-	RU13 Cu/AL16	1	1	4932459483	4058546011444	150,79 CHF	163,00 CHF
			35/25	-	RU13 Cu35/AL25	1	1	4932459484	4058546011451	150,79 CHF	163,00 CHF
			50/35	-	RU13 Cu50/AL35	1	1	4932459485	4058546011468	150,79 CHF	163,00 CHF
			70/50	-	RU13 Cu70/AL50	1	1	4932459486	4058546011475	150,79 CHF	163,00 CHF
			95/70	-	RU13 Cu70/AL70	1	1	4932459487	4058546011482	150,79 CHF	163,00 CHF
④	Zur Verpressung von Aderendhülsen	Trapezförmig	120/95	-	RU13 Cu120/AL95	1	1	4932459488	4058546011499	150,79 CHF	163,00 CHF
			150/120	-	RU13 Cu150/AL120	1	1	4932459489	4058546011505	150,79 CHF	163,00 CHF
			185/150	-	RU13 Cu185/AL150	1	1	4932459490	4058546011512	150,79 CHF	163,00 CHF
			240/185	-	RU13 Cu240/AL185	1	1	4932459491	4058546011529	150,79 CHF	163,00 CHF
			300/240	-	RU13 Cu300/AL240	1	1	4932459492	4058546011536	150,79 CHF	163,00 CHF
			16	-	AEH13 Cu 16	1	1	4932459515	4058546026875	158,19 CHF	171,00 CHF
			25	-	AEH13 Cu 25	1	1	4932459516	4058546026882	158,19 CHF	171,00 CHF
			35	-	AEH13 Cu 35	1	1	4932459517	4058546026889	158,19 CHF	171,00 CHF
⑤	Zur Verpressung von Abzweigungsklemmen C-Form	Oval	50	-	AEH13 Cu 50	1	1	4932459518	4058546026905	158,19 CHF	171,00 CHF
			70	-	AEH13 Cu 70	1	1	4932459519	4058546026912	158,19 CHF	171,00 CHF
			95	-	AEH13 Cu 95	1	1	4932459520	4058546026929	158,19 CHF	171,00 CHF
			120	-	AEH13 Cu 120	1	1	4932459521	4058546026936	158,19 CHF	171,00 CHF
			150	-	AEH13 Cu 150	1	1	4932459522	4058546026943	158,19 CHF	171,00 CHF
			185	-	AEH13 Cu 185	1	1	4932459523	4058546026950	158,19 CHF	171,00 CHF
			240	-	AEH13 Cu 240	1	1	4932459524	4058546026967	158,19 CHF	171,00 CHF
			16	-	C13 Cu 16	1	1	4932459525	4058546026974	150,79 CHF	163,00 CHF
⑥	Zur Verpressung von Abzweigungsklemmen H-Form	Oval	25	-	C13 Cu 25	1	1	4932459526	4058546026981	150,79 CHF	163,00 CHF
			35	-	C13 Cu 35	1	1	4932459527	4058546026998	150,79 CHF	163,00 CHF
			50	-	C13 Cu 50	1	1	4932459528	4058546027005	150,79 CHF	163,00 CHF
			70	-	C13 Cu 70	1	1	4932459529	4058546027012	150,79 CHF	163,00 CHF
			10	-	C13 Cu 10	1	1	4932459530	4058546027025	150,79 CHF	163,00 CHF
			10-35	-	C13 Cu 10-35	1	1	4932459531	4058546027032	150,79 CHF	163,00 CHF
			25-50	-	C13 Cu 25-50	1	1	4932459532	4058546027049	150,79 CHF	163,00 CHF
			35-70	-	C13 Cu 35-70	1	1	4932459533	4058546027056	150,79 CHF	163,00 CHF
⑦	Zur Verpressung von Doppelpresskabelschuhen	Oval	70	-	HAH13 Cu 70	1	1	4932459534	4058546027063	150,79 CHF	163,00 CHF
			95	-	HAH13 Cu 95	1	1	4932459535	4058546027070	150,79 CHF	163,00 CHF
			120	-	HAH13 Cu 120	1	1	4932459536	4058546027087	150,79 CHF	163,00 CHF
⑧	Kassette für Presseinsätze M18 HCCT109/42 (Einsätze nicht im Lieferumfang enthalten)		2x50	-	DP13 Cu 2x50	1	1	4932459537	4058546027094	210,92 CHF	228,00 CHF
			2x70	-	DP13 Cu 2x70	1	1	4932459538	4058546027100	210,92 CHF	228,00 CHF
			2x95	-	DP13 Cu 2x95	1	1	4932459539	4058546027117	210,92 CHF	228,00 CHF

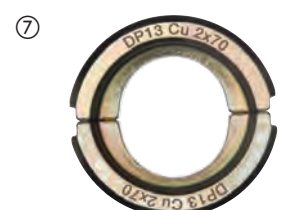
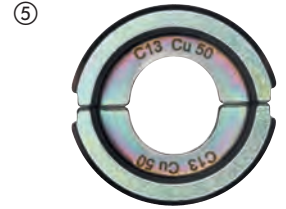
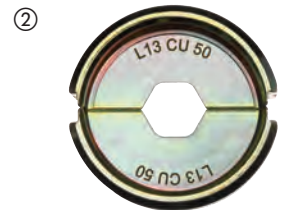
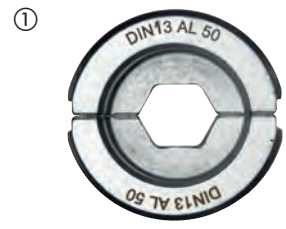

Presseinsätze für M18[™] HCCT 109/42

Typ	Form	Querschnitt (mm ²)	Prägung	Beschreibung	Inhalt	Bestell-einheit	Artikel-nummer	GTIN	UVP o. MwSt.	UVP inkl. MwSt.
①	Hex	16	16	NF13 Cu 16	1	1	4932459453	4058546011147	131,36 CHF	142,00 CHF
		25	25	NF13 Cu 25	1	1	4932459454	4058546011154	131,36 CHF	142,00 CHF
		35	35	NF13 Cu 35	1	1	4932459455	4058546011161	131,36 CHF	142,00 CHF
		50	50	NF13 Cu 50	1	1	4932459456	4058546011178	131,36 CHF	142,00 CHF
		70	70	NF13 Cu 70	1	1	4932459457	4058546011185	131,36 CHF	142,00 CHF
		95	95	NF13 Cu 95	1	1	4932459458	4058546011192	131,36 CHF	142,00 CHF
		120	120	NF13 Cu 120	1	1	4932459459	4058546011208	137,84 CHF	149,00 CHF
		150	150	NF13 Cu 150	1	1	4932459460	4058546011215	137,84 CHF	149,00 CHF
		185	185	NF13 Cu 185	1	1	4932459461	4058546011222	137,84 CHF	149,00 CHF
		240	240	NF13 Cu 240	1	1	4932459462	4058546011239	137,84 CHF	149,00 CHF
		300	300	NF13 Cu 300	1	1	4932459463	4058546011246	137,84 CHF	149,00 CHF
②	Hex	16	8	DIN13 Cu 16	1	1	4932459465	4058546011260	131,36 CHF	142,00 CHF
		25	10	DIN13 Cu 25	1	1	4932459466	4058546011277	131,36 CHF	142,00 CHF
		35	12	DIN13 Cu 35	1	1	4932459467	4058546011284	131,36 CHF	142,00 CHF
		50	14	DIN13 Cu 50	1	1	4932459468	4058546011291	131,36 CHF	142,00 CHF
		70	16	DIN13 Cu 70	1	1	4932459469	4058546011307	131,36 CHF	142,00 CHF
		95	18	DIN13 Cu 95	1	1	4932459470	4058546011314	131,36 CHF	142,00 CHF
		120	20	DIN13 Cu 120	1	1	4932459471	4058546011321	137,84 CHF	149,00 CHF
		150	22	DIN13 Cu 150	1	1	4932459472	4058546011338	137,84 CHF	149,00 CHF
		185	25	DIN13 Cu 185	1	1	4932459473	4058546011345	137,84 CHF	149,00 CHF
		240	28	DIN13 Cu 240	1	1	4932459474	4058546011352	137,84 CHF	149,00 CHF
		300	32	DIN13 Cu 300	1	1	4932459475	4058546011369	137,84 CHF	149,00 CHF
③	Hex	16	16	R13 Cu 16	1	1	4932459494	4058546011550	131,36 CHF	142,00 CHF
		25	25	R13 Cu 25	1	1	4932459495	4058546011567	131,36 CHF	142,00 CHF
		35	35	R13 Cu 35	1	1	4932459496	4058546011574	131,36 CHF	142,00 CHF
		50	50	R13 Cu 50	1	1	4932459497	4058546011581	131,36 CHF	142,00 CHF
		70	70	R13 Cu 70	1	1	4932459498	4058546011598	131,36 CHF	142,00 CHF
		95	95	R13 Cu 95	1	1	4932459499	4058546011604	131,36 CHF	142,00 CHF
		120	120	R13 Cu 120	1	1	4932459500	4058546011611	137,84 CHF	149,00 CHF
		150	150	R13 Cu 150	1	1	4932459501	4058546011628	137,84 CHF	149,00 CHF
		185	185	R13 Cu 185	1	1	4932459502	4058546011635	137,84 CHF	149,00 CHF
		240	240	R13 Cu 240	1	1	4932459503	4058546011642	137,84 CHF	149,00 CHF
		300	300	R13 Cu 300	1	1	4932459504	4058546026769	137,84 CHF	149,00 CHF
④	Halbrund	16	16	Q13 CU 16	1	1	4932459477	4058546011383	171,14 CHF	185,00 CHF
		25	25	Q13 CU 25	1	1	4932459478	4058546011390	171,14 CHF	185,00 CHF
		35	35	Q13 CU 35	1	1	4932459479	4058546011406	171,14 CHF	185,00 CHF
		50	50	Q13 CU 50	1	1	4932459480	4058546011413	171,14 CHF	185,00 CHF
		70	70	Q13 CU 70	1	1	4932459481	4058546011420	171,14 CHF	185,00 CHF
		95	95	Q13 CU 95	1	1	4932459482	4058546011437	171,14 CHF	185,00 CHF

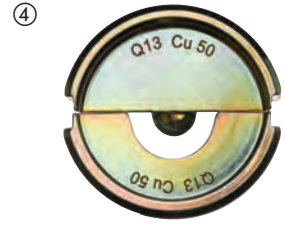
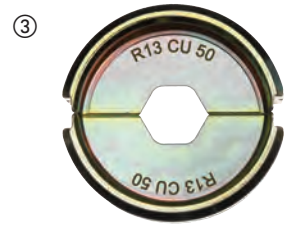
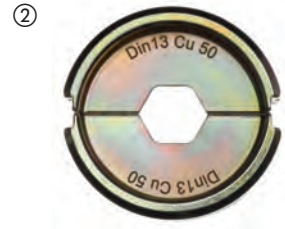
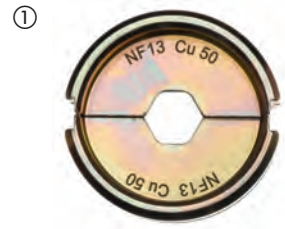

Presseinsätze - Sets

Beschreibung	Inhalt	Bestell-einheit	Artikel-nummer	GTIN	UVP o. MwSt.	UVP inkl. MwSt.
DIN22 Cu Presseinsatz-Set für M18 HCCT						
① Kasette mit 11 Presseinsätzen - 16, 25, 35, 50, 70, 95, 120, 150, 185, 240 & 300 mm ²	11	1	4932471997	4058546298968	1315,45 CHF	1422,00 CHF
DIN22 AL Presseinsatz-Set für M18 HCCT						
② Kasette mit 9 Presseinsätzen: 16/25, 35, 50, 70, 95/120, 150, 185, 240 & 300 mm ²	9	1	4932471998	4058546298975	1119,33 CHF	1210,00 CHF
R22 Cu Presseinsatz-Set für M18 HCCT						
③ Kasette mit 11 Presseinsätzen: 16, 25, 35, 50, 70, 95, 120, 150, 185, 240 & 300 mm ²	11	1	4932471999	4058546298982	1315,45 CHF	1422,00 CHF
DIN13 Cu Presseinsatz-Set für M18 HCCT109/42						
④ Kasette mit 11 Presseinsätzen: 16, 25, 35, 50, 70, 95, 120, 150, 185, 240 & 300 mm ²	11	1	4932472000	4058546323967	1445,88 CHF	1563,00 CHF
DIN13 AL Presseinsatz-Set für M18 HCCT109/42						
⑤ Kasette mit 9 Presseinsätzen: 16/25, 35, 50, 70, 95/120, 150, 185, 240 & 300 mm ²	9	1	4932472001	4058546323974	1249,77 CHF	1351,00 CHF
R13 Cu Presseinsatz-Set für M18 HCCT109/42						
⑥ Kasette mit 11 Presseinsätzen: 16, 25, 35, 50, 70, 95, 120, 150, 185, 240 & 300 mm ²	11	1	4932472002	4058546323981	1445,88 CHF	1563,00 CHF

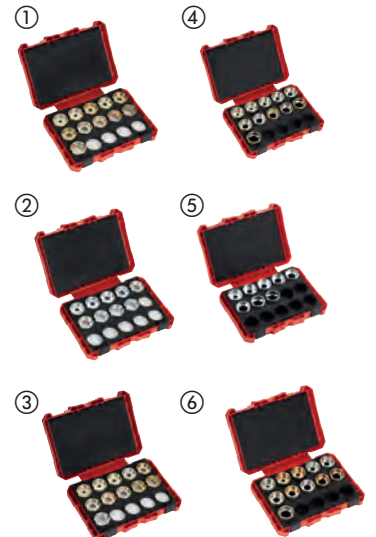

Profil-Schneidmesser

Hochleistungswerkzeuge mit langer Lebensdauer
 Kompatibel mit milden und verzinkten Stahlstreben
 Nicht kompatibel mit Edelstahlstreben

Beschreibung	Inhalt	Bestell-einheit	Artikel-nummer	GTIN	UVP o. MwSt.	UVP inkl. MwSt.
Profil-Schneidmesser 22 x 41 mm	1	1	49160078	045242821914	345,05 CHF	373,00 CHF
Profil-Schneidmesser 41 x 41 mm	1	1	49160158	045242821891	345,05 CHF	373,00 CHF
Profil-Schneidmesser 21 x 41 mm	1	1	49161316	045242821907	345,05 CHF	373,00 CHF
Profil-Schneidmesser 21 x 41	1	1	49161513	045242821921	380,20 CHF	411,00 CHF
Profil-Schneidmesser 22 x 41	1	1	49161578	045242821938	380,20 CHF	411,00 CHF



M12™ Rohrschneider/Kabelschere - Systemzubehör

Beschreibung	Inhalt	Bestell-einheit	Artikel-nummer	GTIN	UVP o. MwSt.	UVP inkl. MwSt.
① Schneirad. Geeignet für Kupferrohre. Nicht geeignet für Kunststoff- oder Edelstahlrohre	2	1	48380010	045242159710	18,36 CHF	19,85 CHF
② Ersatzmesser-Set	1	1	4932430070	4002395377312	74,38 CHF	80,40 CHF
Ersatz-Schneidmesser für C12 PPC. Geeignet für PEX- und PP-Rohre.	1	1	4931441978	4002395179268	auf Anfrage	auf Anfrage
Schneirad für M12™ RAPTOR™ Rohrschneider. Geeignet für Edelstahlrohre. 2 Stück	2	1	4932479243	4058546370374	38,21 CHF	41,30 CHF



Kabelscheren - Systemzubehör

Systemzubehör - Ersatzmesser für M18™ HCCAC / M18™ HCCS Akku-Kabelschneider

Beschreibung	Inhalt	Bestell-einheit	Artikel-nummer	GTIN	UVP o. MwSt.	UVP inkl. MwSt.
① ACSR-Aluminium-Stahl-Kabel Ersatz-Kabel-Schneidbacke inkl. Messern	1	1	49162773	045242350070	310,82 CHF	336,00 CHF
② Ersatz-Messer-Set für Stahl. Geeignet für Abspannseile bis zu Ø 9,5 mm. Nicht geeignet für Panzerkabel	1	1	48440412	045242355235	160,96 CHF	174,00 CHF
① Ersatz-Schneidbacke für Kupfer- und Aluminium-Kabel inklusive Ersatz-Schneidmesser	1	1	4932430839	4002395385010	270,12 CHF	292,00 CHF
② Ersatz-Messer-Set für Kupfer und Aluminium.	1	1	4932464498	4058546224431	134,14 CHF	145,00 CHF
① Ersatz-Schneidbacke für Panzerkabel für M18 HCC	1	1	4932464867	4058546228125	472,71 CHF	511,00 CHF
② Ersatz-Messer-Set für SWA	1	1	4932464868	4058546228132		
① Ersatz-Kabel-Schneidbacke für FSW	1	1	49162778	045242505722	472,71 CHF	511,00 CHF
② Ersatz-Messer-Set für FSW	1	1	48442778	045242505739	222,94 CHF	241,00 CHF
① Ersatz-Kabel-Schneidbacke für EHS	1	1	49162777	045242505449	486,59 CHF	526,00 CHF
② Ersatz-Messer-für EHS	1	1	48442777	045242505456	229,42 CHF	248,00 CHF
Ersatzklinge für M18 HCC125 / M18 HSFC125	1	1	4932492423	4058546417901	634,60 CHF	686,00 CHF
Ersatzklinge für M18 HCC125/M18 HSFC126	1	1	4932492424	4058546417918	565,22 CHF	611,00 CHF



Systemzubehör - Ersatzmesser für M18 HCCT

Beschreibung	Inhalt	Bestell-einheit	Artikel-nummer	GTIN	UVP o. MwSt.	UVP inkl. MwSt.
Ersatz-Schneidbacke für Kupfer und Aluminium	1	1	4932464497	4058546224424	419,06 CHF	453,00 CHF



Erdungsset für M18[™] HSFC125

Beschreibung	Inhalt	Bestell-einheit	Artikel-nummer	GTIN	UVP o. MwSt.	UVP inkl. MwSt.
Erdungsset für M18 [™] HSFC125	1	1	4932492425	4058546417925	634,60 CHF	686,00 CHF

Systemzubehör - Ersatzmesser für Akku-Kabelschneider M18 HCC75

Beschreibung	Inhalt	Bestell-einheit	Artikel-nummer	GTIN	UVP o. MwSt.	UVP inkl. MwSt.
Ersatz-Kabel-Schneidbacke + Messer für M18 HCC75	1	1	49162774	045242486663	677,15 CHF	732,00 CHF



Systemzubehör - Ersatz-Messer-Set für M18 HCC45

Beschreibung	Inhalt	Bestell-einheit	Artikel-nummer	GTIN	UVP o. MwSt.	UVP inkl. MwSt.
ACSR Ersatz-Messer-Set für M18 HCC45	1	1	49162775	045242486632	337,65 CHF	365,00 CHF



Ersatzschneidköpfe für Akku-Gewindestangenschneider M18BLTRC

Beschreibung	Inhalt	Bestell-einheit	Artikel-nummer	GTIN	UVP o. MwSt.	UVP inkl. MwSt.
Ersatz-Vierfachschneidkopf für Gewindestangenschneider	2	1	4932471372	4058546290009	62,53 CHF	67,60 CHF



M18 FUEL[™] Kabeleinziehgeräte - Systemzubehör

Stahlkabel-Trommel

Beschreibung	Inhalt	Bestell-einheit	Artikel-nummer	GTIN	UVP o. MwSt.	UVP inkl. MwSt.
36 m x 3 mm Stahlband-Trommel	1	1	48445176	4058546326432	170,21 CHF	184,00 CHF
72 m x 3 mm Stahlband-Trommel	1	1	48445178	4058546326449	235,89 CHF	255,00 CHF



Nichtleitende-Kabel-Trommel

Beschreibung	Inhalt	Bestell-einheit	Artikel-nummer	GTIN	UVP o. MwSt.	UVP inkl. MwSt.
30 m Nichtleitende-Kabeltrommel	1	1	48445195	4058546326463	183,16 CHF	198,00 CHF
60 m Nichtleitende-Kabeltrommel	1	1	48445197	4058546326470	248,84 CHF	269,00 CHF



Hydraulische Akku-Lochstanze - Systemzubehör

Systemzubehör - hydraulische Akku-Lochstanze

Geeignet für Weichstahl und Aluminium bis zu 3 mm Stärke
Auch geeignet für Edelstahl bis 2,5 mm



Ø (mm)	Standardgröße PG	Standardgröße metrisch	Inhalt	Bestell-einheit	Stempel			Matrize				
					Artikel-nummer	GTIN	UVP o. MwSt.	UVP inkl. MwSt.	Artikel-nummer	GTIN	UVP o. MwSt.	UVP inkl. MwSt.
16.2		M 16	1	1	4932430841	4002395385034	28,31 CHF	30,60 CHF	4932430913	4002395385751	16,98 CHF	18,35 CHF
20.4	PG 13.5	M 20	1	1	4932430842	4002395385041	28,31 CHF	30,60 CHF	4932430914	4002395385768	16,98 CHF	18,35 CHF
22.5	PG 16 1/2"		1	1	4932430843	4002395385058	29,14 CHF	31,50 CHF	4932430915	4002395385775	17,44 CHF	18,85 CHF
25.4		M 25	1	1	4932430844	4002395385065	29,14 CHF	31,50 CHF	4932430916	4002395385782	17,44 CHF	18,85 CHF
28.3	PG 21 1/2"		1	1	4932430845	4002395385072	29,14 CHF	31,50 CHF	4932430917	4002395385799	17,44 CHF	18,85 CHF
32.5		M 32	1	1	4932430846	4002395385089	37,28 CHF	40,30 CHF	4932430918	4002395385805	21,14 CHF	22,85 CHF
40.5		M 40	1	1	4932430847	4002395385096	45,42 CHF	49,10 CHF	4932430919	4002395385812	26,92 CHF	29,10 CHF
50.5		M 50	1	1	4932430848	4002395385102	74,38 CHF	80,40 CHF	4932430920	4002395385829	46,81 CHF	50,60 CHF
63.5		M 63	1	1	4932430849	4002395385119	74,38 CHF	80,40 CHF	4932430921	4002395385836	46,81 CHF	50,60 CHF

Gewindebolzen 49162680 Ø 11,1 mm: erfordert ein Vorbohren mit Ø 11,3 - 11,5 mm Metallbohrer/Stufenbohrer
Gewindebolzen 49162681 Ø 19 mm: erfordert ein Vorbohren mit Ø 19,5 - 20 mm Metallbohrer/Stufenbohrer

Beschreibung	Inhalt	Bestell-einheit	Artikel-nummer	GTIN	UVP o. MwSt.	UVP inkl. MwSt.
Adapter ermöglicht den Einsatz der MILWAUKEE® Akku-Lochstanze mit Stempeln und Matrizen anderer Hersteller, z.B. Klauke®, Greenlee® und Alfra®	1	1	49162685	045242337965	35,89 CHF	38,80 CHF

Hydraulische Pumpe - Systemzubehör

180 cm Verlängerungskabel

Kompatibel mit der M18™ FORCE LOGIC™ Akku-Hydraulikpumpe
Schutzklasse IP 67 für zuverlässigen Außeneinsatz
Stecker und Buchse zur Erweiterung bis auf maximal 7,3 m Länge

Beschreibung	Inhalt	Bestell-einheit	Artikel-nummer	GTIN	UVP o. MwSt.	UVP inkl. MwSt.
180 cm Verlängerungskabel	1	1	49122775	4058546326487	38,11 CHF	41,20 CHF



Hydrauliköl

1 l Hydrauliköl für M18 HUP700
Gewährleistet volle Leistung und zuverlässigen Einsatz unter extremen klimatischen Bedingungen von -18 °C bis 50 °C

Beschreibung	Inhalt	Bestell-einheit	Artikel-nummer	GTIN	UVP o. MwSt.	UVP inkl. MwSt.
Hydrauliköl	1	1	4932472004	4058546324001	34,88 CHF	37,70 CHF



Befestigungslösung für Wartungskörbe

Kompatibel mit der M18™ FORCE LOGIC™ Akku-Hydraulikpumpe
Ausziehbare Stangen und Gummipuffer ermöglichen die Verwendung mit marktüblichen Wartungskörben
Symmetrisches Design für beidseitige Verwendung
Waagerechte Positionierung der Pumpe
Halteringe in Standardgröße ermöglichen die Verwendung mit vorhandenen Haken
Offene Konstruktion ermöglicht den Austausch des Akkus, während das Gerät in der Aufhängung steht

Beschreibung	Inhalt	Bestell-einheit	Artikel-nummer	GTIN	UVP o. MwSt.	UVP inkl. MwSt.
Befestigungslösung für Wartungskörbe	1	1	49122776	045242535231	245,14 CHF	265,00 CHF



Expander - Systemzubehör

Expanderköpfe

Beschreibung	Rohr- durch- messer (mm)	Rohr- wandstär- ke (mm)	Rohrdruck (bar)	passend	Inhalt	Bestell- einheit	Artikel- nummer	GTIN	UVP o. MwSt.	UVP inkl. MwSt.
PXPH9-144/8	9.9	1.1	4/8	M12, M18	1	1	4932430102	4002395377633	123,96 CHF	134,00 CHF
PXPH12I-14	12	1.7/ 1.8/ 2	6-10	M12, M18	1	1	4932352716	4002395373741	123,96 CHF	134,00 CHF
PXPH15N-14	14 / 15	2.5	6-10	M12, M18	1	1	4932352727	4002395373857	123,96 CHF	134,00 CHF
PXPH16I-1406	16	1.5/ 1.8	6	M12, M18	1	1	4932430103	4002395377640	123,96 CHF	134,00 CHF
PXPH16I-1410	16	1.8/ 2.0/ 2.2	10	M12, M18	1	1	4932352717	4002395373758	123,96 CHF	134,00 CHF
PXPH18N-14	17 / 18	2.5	6-10	M12, M18	1	1	4932352728	4002395373864	123,96 CHF	134,00 CHF
PXPH20I-1406	20	1.9/ 2.0/ 2.3	6, (8 bar - Ø 2.3 mm)	M12, M18	1	1	4932352718	4002395373765	123,96 CHF	134,00 CHF
PXPH20I-1410	20	2.8	10	M12, M18	1	1	4932352719	4002395373772	123,96 CHF	134,00 CHF
PXPH20I-2506	20	1.9/ 2.0/ 2.3	6, (8 bar - Ø 2.3 mm)	M18	1	1	4932352733	4002395373918	auf Anfrage	auf Anfrage
PXPH20I-2510	20	2.8	10	M18	1	1	4932352748	4002395374069	auf Anfrage	auf Anfrage
PXPH22N-14	22	3	6-10	M12, M18	1	1	4932352729	4002395373871	123,96 CHF	134,00 CHF
PXPH25I-1406	25	2.3	6	M12, M18	1	1	4932352720	4002395373789	123,96 CHF	134,00 CHF
PXPH25I-1410	25	3.5	10	M12, M18	1	1	4932352721	4002395373796	123,96 CHF	134,00 CHF
PXPH25I-2506	25	2.3	6	M18	1	1	4932352722	4002395373802	auf Anfrage	auf Anfrage
PXPH25I-2510	25	3.5	10	M18	1	1	4932352749	4002395374076	auf Anfrage	auf Anfrage
PXPH28N-14	28	4	6-10	M12, M18	1	1	4932352730	4002395373888	123,96 CHF	134,00 CHF
PXPH32I-1406	32	2.9	6	M12, M18	1	1	4932352723	4002395373819	123,96 CHF	134,00 CHF
PXPH32I-25	32	2.9/ 4.4	6-10	M18	1	1	4932352724	4002395373826	129,51 CHF	140,00 CHF
PXPH40I-2506	40	3.7	6	M18	1	1	4932352725	4002395373833	129,51 CHF	140,00 CHF
PXPH 40I - 2510	40	5.5	10	M18 FPXP	1	1	4932479581	4058546373757	404,26 CHF	437,00 CHF
PXPH 40I - 5606	40	3.7	6-10	M18 BLPXL	1	1	4932451396	4002395160884	404,26 CHF	437,00 CHF
PXPH 50I - 25	50	4.6/ 6.9	6-10	M18 FPXP	1	1	4932479582	4058546373764	404,26 CHF	437,00 CHF
PXPH 50I - 5606	50	4.6	6-10	M18 BLPXL	1	1	4932451397	4002395160891	404,26 CHF	437,00 CHF
PXPH 63I - 5606	63	5.8	6-10	M18 BLPXL	1	1	4932451398	4002395158102	497,69 CHF	538,00 CHF
PXPH 75I - 5606	75	6.8	6-10	M18 BLPXL	1	1	4932451399	4002395158119	522,66 CHF	565,00 CHF
FPXPH 9.9I - 14	9.9	1.1	4-8	M12, M18	1	1	4932472150	4058546325466	142,46 CHF	154,00 CHF
FPXPH 16I - 14	16	1.5/ 1.8/ 2.0/ 2.2	6-10	M12, M18	1	1	4932472151	4058546325473	142,46 CHF	154,00 CHF
FPXPH 20I - 1406	20	1.9/ 2.0/ 2.3	6-8	M12, M18	1	1	4932472152	4058546325480	142,46 CHF	154,00 CHF
FPXPH 20I - 1410	20	2.8	10	M12, M18	1	1	4932472153	4058546325497	142,46 CHF	154,00 CHF
FPXPH 25I - 1406	25	2.3	6	M12, M18	1	1	4932472271	4058546339173	142,46 CHF	154,00 CHF
FPXPH 25I - 1410	25	3.5	10	M12, M18	1	1	4932472272	4058546339180	142,46 CHF	154,00 CHF
Fett										
50-g-Tube. Zur Schmierung von Bohrer oder Bohrkronen					1	1	4932352726	4002395373840	23,68 CHF	25,60 CHF
Fett Expanderköpfe 40/50 mm										
150-g-Tube. Zur Schmierung des M18FPXP Aufweitkegels und der 40/50 mm Expanderköpfe.					1	1	4932479835	4058546376291	61,15 CHF	66,10 CHF



INSIDER™ Durchgangs-Stecknüsse

Stecknüsse mit Durchgangsloch.

Kompatibel mit M12 FUEL™ INSIDER™ Durchgangsratsche.

Beschreibung	Inhalt	Bestell- einheit	Artikel- nummer	GTIN	UVP o. MwSt.	UVP inkl. MwSt.
8mm Durchgangs-Stecknuss	1	1	4932492855	4058546477264	7,96 CHF	8,60 CHF
9mm Durchgangs-Stecknuss	1	1	4932492856	4058546477271	7,96 CHF	8,60 CHF
10mm Durchgangs-Stecknuss	1	1	4932492857	4058546477288	7,96 CHF	8,60 CHF
11mm Durchgangs-Stecknuss	1	1	4932492858	4058546477295	7,96 CHF	8,60 CHF
① 12mm Durchgangs-Stecknuss	1	1	4932492859	4058546477301	9,11 CHF	9,85 CHF
13mm Durchgangs-Stecknuss	1	1	4932492860	4058546477318	9,11 CHF	9,85 CHF
14mm Durchgangs-Stecknuss	1	1	4932492861	4058546477325	9,11 CHF	9,85 CHF
15mm Durchgangs-Stecknuss	1	1	4932492862	4058546477332	9,11 CHF	9,85 CHF
16mm Stecknuss	1	1	4932492863	4058546477349	10,27 CHF	11,10 CHF
17mm Stecknuss	1	1	4932492864	4058546477356	10,27 CHF	11,10 CHF
② 18mm Stecknuss	1	1	4932492865	4058546477363	10,27 CHF	11,10 CHF
19mm Stecknuss	1	1	4932492866	4058546477370	10,27 CHF	11,10 CHF
21mm Stecknuss	1	1	4932492867	4058546477387	10,27 CHF	11,10 CHF
1/4" Adapter	1	1	4932492868	4058546477394	10,27 CHF	11,10 CHF
③ 3/8" Adapter	1	1	4932492869	4058546477400	10,27 CHF	11,10 CHF
1/2" Adapter	1	1	4932492870	4058546477417	10,27 CHF	11,10 CHF





Nothing but **HEAVY DUTY.**[™]

PRESSBACKEN

M12[™] und M18[™] FORCE LOGIC[™] Pressbacken werden für die höchsten Standards der Pressenqualität und Haltbarkeit in der Branche hergestellt. Diese Backen wurden für einfaches Öffnen mit einem Daumen entwickelt und stellen in Verbindung mit den M12[™] und M18[™] FORCE LOGIC[™] Presswerkzeugen eine einhändige Presslösung für Rohre bis 108 mm dar. Die Pressbacken liefern hochwertige Pressverbindungen an allen gängigen Fittingmarken.



Backenprofil	Passend für	M12HPT/M120NEHPT					M18BLHPT/M180NEBLHPT					M18 BLHPTXL				
		Beschreibung	Artikelnummer	GTIN	UVP o. MwSt.	UVP inkl. MwSt.	Beschreibung	Artikelnummer	GTIN	UVP o. MwSt.	UVP inkl. MwSt.	Beschreibung	Artikelnummer	GTIN	UVP o. MwSt.	UVP inkl. MwSt.
MP	1/8"	-	-	-	-	-	J18-MP1/8"	4932479442	4058546372361	261,79 CHF	283,00 CHF	J18-MP1/8"	4932479442	4058546372361	261,79 CHF	283,00 CHF
	3/16"	-	-	-	-	-	J18-MP3/16"	4932479443	4058546372378	380,20 CHF	411,00 CHF	J18-MP3/16"	4932479443	4058546372378	380,20 CHF	411,00 CHF
	1"	-	-	-	-	-	J18-MP1"	4932479444	4058546372385	380,20 CHF	411,00 CHF	J18-MP1"	4932479444	4058546372385	380,20 CHF	411,00 CHF
	1 1/8"	-	-	-	-	-	J18-MP1 1/8"	4932479445	4058546372392	788,16 CHF	852,00 CHF	J18-MP1 1/8"	4932479445	4058546372392	788,16 CHF	852,00 CHF
	1 1/2"	-	-	-	-	-	J18-MP1 1/2"	4932479446	4058546372408	854,76 CHF	924,00 CHF	J18-MP1 1/2"	4932479446	4058546372408	854,76 CHF	924,00 CHF
	2"	-	-	-	-	-	J18-MP2"	4932479447	4058546372415	880,67 CHF	952,00 CHF	J18-MP2"	4932479447	4058546372415	880,67 CHF	952,00 CHF
	2 1/2"	-	-	-	-	-	-	-	-	-	-	RJ18XL-MP2 1/2"	4932479448	4058546372422	1315,45 CHF	1422,00 CHF
	3"	-	-	-	-	-	-	-	-	-	-	Zwischenbacke RJAXL-1 erforderlich	4932479449	4058546372439	1315,45 CHF	1422,00 CHF
M	12	J12-M12	4932430243	4002395379040	194,26 CHF	210,00 CHF	J18-M12	4932430244	4002395379057	215,54 CHF	233,00 CHF	J18-M12	4932430244	4002395379057	215,54 CHF	233,00 CHF
	15	J12-M15	4932430245	4002395379064	194,26 CHF	210,00 CHF	J18-M15	4932430246	4002395379071	215,54 CHF	233,00 CHF	J18-M15	4932430246	4002395379071	215,54 CHF	233,00 CHF
	18	J12-M18	4932430247	4002395379088	194,26 CHF	210,00 CHF	J18-M18	4932430248	4002395379095	215,54 CHF	233,00 CHF	J18-M18	4932430248	4002395379095	215,54 CHF	233,00 CHF
	22	J12-M22	4932430249	4002395379101	194,26 CHF	210,00 CHF	J18-M22	4932430250	4002395379118	215,54 CHF	233,00 CHF	J18-M22	4932430250	4002395379118	215,54 CHF	233,00 CHF
	28	J12-M28	4932430251	4002395379125	194,26 CHF	210,00 CHF	J18-M28	4932430252	4002395379132	215,54 CHF	233,00 CHF	J18-M28	4932430252	4002395379132	215,54 CHF	233,00 CHF
	35	J12-M35	4932430253	4002395379149	246,99 CHF	267,00 CHF	J18-M35	4932430254	4002395379156	215,54 CHF	233,00 CHF	J18-M35	4932430254	4002395379156	215,54 CHF	233,00 CHF
	42	-	-	-	-	-	RJ18-M42	4932430255	4002395379163	881,59 CHF	953,00 CHF	RJ18-M42	4932430255	4002395379163	881,59 CHF	953,00 CHF
	-	-	-	-	-	-	Zwischenbacke RJAV-1 erforderlich	-	-	-	-	Zwischenbacke RJAV-1 erforderlich	4932498245	4058546521141	1385,75 CHF	1498,00 CHF
	-	-	-	-	-	-	-	-	-	-	-	RJ18XL-M67	4932498245	4058546521141	1385,75 CHF	1498,00 CHF
	54	-	-	-	-	-	RJ18-M54	4932430256	4002395379170	881,59 CHF	953,00 CHF	RJ18-M54	4932430256	4002395379170	881,59 CHF	953,00 CHF
	-	-	-	-	-	-	Zwischenbacke RJAV-1 erforderlich	-	-	-	-	Zwischenbacke RJAV-1 erforderlich	4932430256	4002395379170	881,59 CHF	953,00 CHF
	76.1	-	-	-	-	-	-	-	-	-	-	RJ18XL-M76,1	4932479458	4058546372521	1315,45 CHF	1422,00 CHF
	88.9	-	-	-	-	-	-	-	-	-	-	Zwischenbacke RJAXL-1 erforderlich	4932479459	4058546372538	1445,88 CHF	1563,00 CHF
108	-	-	-	-	-	-	-	-	-	-	RJ18XL-M108	4932479460	4058546372545	1445,88 CHF	1563,00 CHF	
-	-	-	-	-	-	-	-	-	-	-	Zwischenbacke RJAXL-1 & 2, Press RJAXL-2 erforderlich	4932479460	4058546372545	1445,88 CHF	1563,00 CHF	
V	12	J12-V12	4932430260	4002395379217	194,26 CHF	210,00 CHF	J18-V12	4932430261	4002395379224	215,54 CHF	233,00 CHF	J18-V12	4932430261	4002395379224	215,54 CHF	233,00 CHF
	14	J12-V14	4932451660	4002395273423	194,26 CHF	210,00 CHF	J18-V14	4932471086	4058546287146	215,54 CHF	233,00 CHF	J18-V14	4932471086	4058546287146	215,54 CHF	233,00 CHF
	15	J12-V15	4932430262	4002395379231	194,26 CHF	210,00 CHF	J18-V15	4932430263	4002395379248	215,54 CHF	233,00 CHF	J18-V15	4932430263	4002395379248	215,54 CHF	233,00 CHF
	16	J12-V16	4932451661	4002395273430	194,26 CHF	210,00 CHF	J18-V16	4932471087	4058546287153	215,54 CHF	233,00 CHF	J18-V16	4932471087	4058546287153	215,54 CHF	233,00 CHF
	18	J12-V18	4932430264	4002395379255	194,26 CHF	210,00 CHF	J18-V18	4932430265	4002395379262	215,54 CHF	233,00 CHF	J18-V18	4932430265	4002395379262	215,54 CHF	233,00 CHF
	22	J12-V22	4932430266	4002395379279	194,26 CHF	210,00 CHF	J18-V22	4932430267	4002395379286	215,54 CHF	233,00 CHF	J18-V22	4932430267	4002395379286	215,54 CHF	233,00 CHF
	28	J12-V28	4932430268	4002395379293	194,26 CHF	210,00 CHF	J18-V28	4932430269	4002395379309	215,54 CHF	233,00 CHF	J18-V28	4932430269	4002395379309	215,54 CHF	233,00 CHF
	35	J12-V35	4932430270	4002395379316	246,99 CHF	267,00 CHF	J18-V35	4932430271	4002395379323	215,54 CHF	233,00 CHF	J18-V35	4932430271	4002395379323	215,54 CHF	233,00 CHF
	42	-	-	-	-	-	RJ18-V42	4932430272	4002395379330	881,59 CHF	953,00 CHF	RJ18-V42	4932430272	4002395379330	881,59 CHF	953,00 CHF
	-	-	-	-	-	-	Zwischenbacke RJAV-1 erforderlich	-	-	-	-	Zwischenbacke RJAV-1 erforderlich	4932430272	4002395379330	881,59 CHF	953,00 CHF
	54	-	-	-	-	-	RJ18-V54	4932430273	4002395379347	881,59 CHF	953,00 CHF	RJ18-V54	4932430273	4002395379347	881,59 CHF	953,00 CHF
	-	-	-	-	-	-	Zwischenbacke RJAV-1 erforderlich	-	-	-	-	Zwischenbacke RJAV-1 erforderlich	4932430273	4002395379347	881,59 CHF	953,00 CHF
	64	-	-	-	-	-	RJ18-V64	4932479453	4058546372477	916,74 CHF	991,00 CHF	RJ18-V64	4932479453	4058546372477	916,74 CHF	991,00 CHF
	-	-	-	-	-	-	Ringadaptor RJAV-2	-	-	-	-	Ringadaptor RJAV-2	4932479454	4058546372484	916,74 CHF	991,00 CHF
	66.7	-	-	-	-	-	RJ18-V66.7	4932479454	4058546372484	916,74 CHF	991,00 CHF	RJ18-V66.7	4932479454	4058546372484	916,74 CHF	991,00 CHF
	-	-	-	-	-	-	Ringadaptor RJAV-2	-	-	-	-	Ringadaptor RJAV-2	4932479455	4058546372491	984,27 CHF	1064,00 CHF
76.1	-	-	-	-	-	RJ18-V76.1	4932479455	4058546372491	984,27 CHF	1064,00 CHF	RJ18-V76.1	4932479455	4058546372491	984,27 CHF	1064,00 CHF	
-	-	-	-	-	-	Ringadaptor RJAV-2	-	-	-	-	Ringadaptor RJAV-2	4932479456	4058546372507	984,27 CHF	1064,00 CHF	
88.9	-	-	-	-	-	RJ18-V88.9	4932479456	4058546372507	984,27 CHF	1064,00 CHF	RJ18-V88.9	4932479456	4058546372507	984,27 CHF	1064,00 CHF	
-	-	-	-	-	-	Ringadaptor RJAV-2	-	-	-	-	Ringadaptor RJAV-2	4932479457	4058546372514	1119,33 CHF	1210,00 CHF	
108	-	-	-	-	-	RJ18-V108	4932479457	4058546372514	1119,33 CHF	1210,00 CHF	RJ18-V108	4932479457	4058546372514	1119,33 CHF	1210,00 CHF	
-	-	-	-	-	-	Ringadaptor RJAV-2	-	-	-	-	Ringadaptor RJAV-2	4932479457	4058546372514	1119,33 CHF	1210,00 CHF	



**SCANNEN SIE HIER, UM DAS
GESAMTE SYSTEMZUBEHÖR FÜR
PRESSWERKZEUGE ZU SEHEN**



		M12HPT/M12ONEHPT					M18BLHPT/M18ONEBLHPT					M18 BLHPTXL				
		Art-Nr.	Art-Nr.	Art-Nr.	Preis	Preis	Art-Nr.	Art-Nr.	Art-Nr.	Preis	Preis	Art-Nr.	Art-Nr.	Art-Nr.	Preis	Preis
TH	14	J12-TH14	4932430274	4002395379354	204,44 CHF	221,00 CHF	J18-TH14	4932430275	4002395379361	215,54 CHF	233,00 CHF	J18-TH14	4932430275	4002395379361	215,54 CHF	233,00 CHF
	16	J12-TH16	4932430276	4002395379378	194,26 CHF	210,00 CHF	J18-TH16	4932430277	4002395379385	215,54 CHF	233,00 CHF	J18-TH16	4932430277	4002395379385	215,54 CHF	233,00 CHF
	18	J12-TH18	4932430278	4002395379392	204,44 CHF	221,00 CHF	J18-TH18	4932430279	4002395379408	215,54 CHF	233,00 CHF	J18-TH18	4932430279	4002395379408	215,54 CHF	233,00 CHF
	20	J12-TH20	4932430280	4002395379415	194,26 CHF	210,00 CHF	J18-TH20	4932430281	4002395379422	215,54 CHF	233,00 CHF	J18-TH20	4932430281	4002395379422	215,54 CHF	233,00 CHF
	25	J12-TH25	4932430282	4002395379439	204,44 CHF	221,00 CHF	J18-TH25	4932430355	4002395380169	215,54 CHF	233,00 CHF	J18-TH25	4932430355	4002395380169	215,54 CHF	233,00 CHF
	26	J12-TH26	4932430283	4002395379446	194,26 CHF	210,00 CHF	J18-TH26	4932430284	4002395379453	215,54 CHF	233,00 CHF	J18-TH26	4932430284	4002395379453	215,54 CHF	233,00 CHF
	32	J12-TH32	4932430285	4002395379460	194,26 CHF	210,00 CHF	J18-TH32	4932430286	4002395379477	215,54 CHF	233,00 CHF	J18-TH32	4932430286	4002395379477	215,54 CHF	233,00 CHF
	40	J12-TH40	4932430287	4002395379484	268,27 CHF	290,00 CHF	RJ18-TH40 Zwischenbacke RJAV-1 erforderlich	4932430288	4002395379491	605,92 CHF	655,00 CHF	RJ18-TH40 Zwischenbacke RJAV-1 erforderlich	4932430288	4002395379491	605,92 CHF	655,00 CHF
	50	-	-	-	-	-	RJ18-TH50 Zwischenbacke RJAV-1 erforderlich	4932430289	4002395379507	663,27 CHF	717,00 CHF	RJ18-TH50 Zwischenbacke RJAV-1 erforderlich	4932430289	4002395379507	663,27 CHF	717,00 CHF
	63	-	-	-	-	-	RJ18-TH63 Zwischenbacke RJAV-1 erforderlich	4932430290	4002395379514	965,77 CHF	1044,00 CHF	RJ18-TH63 Zwischenbacke RJAV-1 erforderlich	4932430290	4002395379514	965,77 CHF	1044,00 CHF
U	14	J12-U14	4932430291	4002395379521	204,44 CHF	221,00 CHF	J18-U14	4932430292	4002395379538	215,54 CHF	233,00 CHF	J18-U14	4932430292	4002395379538	215,54 CHF	233,00 CHF
	16	J12-U16	4932430293	4002395379545	194,26 CHF	210,00 CHF	J18-U16	4932430294	4002395379552	215,54 CHF	233,00 CHF	J18-U16	4932430294	4002395379552	215,54 CHF	233,00 CHF
	18	J12-U18	4932430295	4002395379569	204,44 CHF	221,00 CHF	J18-U18	4932430296	4002395379576	215,54 CHF	233,00 CHF	J18-U18	4932430296	4002395379576	215,54 CHF	233,00 CHF
	20	J12-U20	4932430297	4002395379583	194,26 CHF	210,00 CHF	J18-U20	4932430298	4002395379590	215,54 CHF	233,00 CHF	J18-U20	4932430298	4002395379590	215,54 CHF	233,00 CHF
	25	J12-U25	4932430299	4002395379606	194,26 CHF	210,00 CHF	J18-U25	4932430300	4002395379613	215,54 CHF	233,00 CHF	J18-U25	4932430300	4002395379613	215,54 CHF	233,00 CHF
	32	J12-U32	4932430301	4002395379620	194,26 CHF	210,00 CHF	J18-U32	4932430302	4002395379637	215,54 CHF	233,00 CHF	J18-U32	4932430302	4002395379637	215,54 CHF	233,00 CHF
	40	J12-U40	4932430303	4002395379644	268,27 CHF	290,00 CHF	RJ18-U40 Zwischenbacke RJAV-1 erforderlich	4932430304	4002395379651	613,32 CHF	663,00 CHF	RJ18-U40 Zwischenbacke RJAV-1 erforderlich	4932430304	4002395379651	613,32 CHF	663,00 CHF
	50	-	-	-	-	-	RJ18-U50 Zwischenbacke RJAV-1 erforderlich	4932430305	4002395379668	663,27 CHF	717,00 CHF	RJ18-U50 Zwischenbacke RJAV-1 erforderlich	4932430305	4002395379668	663,27 CHF	717,00 CHF
	63	-	-	-	-	-	RJ18-U63 Zwischenbacke RJAV-1 erforderlich	4932430306	4002395379675	965,77 CHF	1044,00 CHF	RJ18-U63 Zwischenbacke RJAV-1 erforderlich	4932430306	4002395379675	965,77 CHF	1044,00 CHF
	ACz	12	J12-ACz 12	4932459388	4058546010492	215,54 CHF	233,00 CHF	-	-	-	-	-	-	-	-	-
16		J12-ACz 16	4932459389	4058546010508	215,54 CHF	233,00 CHF	-	-	-	-	-	-	-	-	-	-
20		J12-ACz 20	4932459390	4058546010515	215,54 CHF	233,00 CHF	-	-	-	-	-	-	-	-	-	-
25		J12-ACz 25	4932459391	4058546010522	215,54 CHF	233,00 CHF	-	-	-	-	-	-	-	-	-	-
32		J12-ACz 32	4932459392	4058546010529	215,54 CHF	233,00 CHF	-	-	-	-	-	-	-	-	-	-
G	16	J12-G16	4932464217	4058546221621	194,26 CHF	210,00 CHF	J18-G16	4932464544	4058546224899	246,99 CHF	267,00 CHF	J18-G16	4932464544	4058546224899	246,99 CHF	267,00 CHF
	20	J12-G20	4932464218	4058546221638	194,26 CHF	210,00 CHF	J18-G20	4932464545	4058546224905	246,99 CHF	267,00 CHF	J18-G20	4932464545	4058546224905	246,99 CHF	267,00 CHF
	26	J12-G26	4932464219	4058546221645	194,26 CHF	210,00 CHF	J18-G26	4932464546	4058546224912	246,99 CHF	267,00 CHF	J18-G26	4932464546	4058546224912	246,99 CHF	267,00 CHF
	32	J12-G32	4932464220	4058546221652	194,26 CHF	210,00 CHF	J18-G32	4932464547	4058546224929	266,42 CHF	288,00 CHF	J18-G32	4932464547	4058546224929	266,42 CHF	288,00 CHF
	40	J12-G40	4932464221	4058546221669	194,26 CHF	210,00 CHF	J18-G40	4932464548	4058546224936	276,60 CHF	299,00 CHF	J18-G40	4932464548	4058546224936	276,60 CHF	299,00 CHF
	50	-	-	-	-	-	J18-G50	4932464549	4058546224943	351,53 CHF	380,00 CHF	J18-G50	4932464549	4058546224943	351,53 CHF	380,00 CHF
							RJA-1	4932430307	4002395379682	486,59 CHF	526,00 CHF	RJAXL-1	4932479451	4058546372453	788,16 CHF	852,00 CHF
						RJAV-2	4932479604	4058546373986	471,79 CHF	510,00 CHF	RJAXL-2	4932479452	4058546372460	656,80 CHF	710,00 CHF	

GEBERIT PRESSBACKEN

- Original Geberit Mapress Pressbacken
- Vollständige Zulassung für Geberit Pressgeräte und Rohrleitungssysteme
- Langlebige Pressbacken, die Pressbacken benötigen keine Wartung und Inspektion



Passend für MILWAUKEE® Presswerkzeuge	Beschreibung	Kompatibel mit Systemen folgender Anbieter	Passend für	Rohrdurchmesser	Backenprofil	Artikelnummer	GTIN	UVP o. MwSt.	UVP inkl. MwSt.
M12 HPT	J12-M12 Geberit	Geberit: Mapress	12	12 mm	M	4932480879	4058546411640	194,26 CHF	210,00 CHF
	J12-M15 Geberit	Geberit: Mapress	15	15 mm	M	4932480880	4058546411657	194,26 CHF	210,00 CHF
	J12-M18 Geberit	Geberit: Mapress	18	18 mm	M	4932480881	4058546411664	197,96 CHF	214,00 CHF
	J12-M22 Geberit	Geberit: Mapress	22	22 mm	M	4932480882	4058546411671	197,96 CHF	214,00 CHF
	J12-M28 Geberit	Geberit: Mapress	28	28 mm	M	4932480883	4058546411688	197,96 CHF	214,00 CHF
M18 BLHPT, M18 ONEBLHPT	J12-M35 Geberit	Geberit: Mapress	35	35 mm	M	4932480884	4058546411695	197,96 CHF	214,00 CHF
	J18-M12 Geberit	Geberit: Mapress	12	12 mm	M	4932480885	4058546411701	210,92 CHF	228,00 CHF
	J18-M15 Geberit	Geberit: Mapress	15	15 mm	M	4932480886	4058546411718	210,92 CHF	228,00 CHF
	J18-M18 Geberit	Geberit: Mapress	18	18 mm	M	4932480887	4058546411725	222,94 CHF	241,00 CHF
	J18-M22 Geberit	Geberit: Mapress	22	22 mm	M	4932480888	4058546411732	222,94 CHF	241,00 CHF
	J18-M28 Geberit	Geberit: Mapress	28	28 mm	M	4932480889	4058546411749	222,94 CHF	241,00 CHF
	J18-M35 Geberit	Geberit: Mapress	35	35 mm	M	4932480890	4058546411756	222,94 CHF	241,00 CHF

GEBERIT MEPLA PRESSBACKEN

- Original Geberit Mepla Pressbacken
- Vollständige Zulassung für Geberit Pressgeräte und Rohrleitungssysteme
- Langlebige Pressbacken, die Pressbacken benötigen keine Wartung und Inspektion



Passend für MILWAUKEE® Presswerkzeuge	Beschreibung	Kompatibel mit Systemen folgender Anbieter	Passend für	Rohrdurchmesser	Backenprofil	Artikelnummer	GTIN	UVP o. MwSt.	UVP inkl. MwSt.
M12 HPT	J12-G16 Geberit	Geberit: Mepla & Mepla Therm	16	16 mm	G	4932480891	4058546411763	204,44 CHF	221,00 CHF
	J12-G20 Geberit	Geberit: Mepla & Mepla Therm	20	20 mm	G	4932480892	4058546411770	204,44 CHF	221,00 CHF
	J12-G26 Geberit	Geberit: Mepla & Mepla Therm	26	26 mm	G	4932480893	4058546411787	204,44 CHF	221,00 CHF
	J12-G32 Geberit	Geberit: Mepla & Mepla Therm	32	32 mm	G	4932480894	4058546411794	222,94 CHF	241,00 CHF
	J12-G40 Geberit	Geberit: Mepla & Mepla Therm	40	40 mm	G	4932480895	4058546411800	235,89 CHF	255,00 CHF
M18 BLHPT, M18 ONEBLHPT	J18-G16 Geberit	Geberit: Mepla & Mepla Therm	16	16 mm	G	4932480896	4058546411817	222,94 CHF	241,00 CHF
	J18-G20 Geberit	Geberit: Mepla & Mepla Therm	20	20 mm	G	4932480897	4058546411824	222,94 CHF	241,00 CHF
	J18-G26 Geberit	Geberit: Mepla & Mepla Therm	26	26 mm	G	4932480898	4058546411831	222,94 CHF	241,00 CHF
	J18-G32 Geberit	Geberit: Mepla & Mepla Therm	32	32 mm	G	4932480899	4058546411848	247,92 CHF	268,00 CHF
	J18-G40 Geberit	Geberit: Mepla & Mepla Therm	40	40 mm	G	4932480900	4058546411855	247,92 CHF	268,00 CHF
	J18-G50 Geberit	Geberit: Mepla & Mepla Therm	50	50 mm	G	4932480901	4058546411862	310,82 CHF	336,00 CHF

PRESSBACKE GEBERIT MEPLA

- Original Geberit Mapress Pressbacken
- Vollständige Zulassung für Geberit Pressgeräte und Rohrleitungssysteme
- Langlebige Pressbacken, die Pressbacken benötigen keine Wartung und Inspektion



Passend für MILWAUKEE® Presswerkzeuge	Beschreibung	Kompatibel mit Systemen folgender Anbieter	Passend für	Rohrdurchmesser	Kompatibel mit Systemen folgender Anbieter	Backenprofil	Artikelnummer	GTIN	UVP o. MwSt.	UVP inkl. MwSt.
M18 BLHPT, M18 HPT	RJ18-G63 Geberit	Geberit: Mepla & Mepla Therm	63	63 mm	Geberit: Mepla, Mepla Therm	G	4932480966	4058546412517	872,34 CHF	943,00 CHF
	RJ18-G75 Geberit	Geberit: Mepla & Mepla Therm	75	75 mm	Geberit: Mepla, Mepla Therm	G	4932480967	4058546412524	1122,11 CHF	1213,00 CHF

PRESSBACKE GEBERIT FLOWFIT

- Original Geberit FlowFit Pressbacken
- Vollständige Zulassung für Geberit Pressgeräte und Rohrleitungssysteme
- Langlebige Pressbacken, die Pressbacken benötigen keine Wartung und Inspektion



Passend für MILWAUKEE® Presswerkzeuge	Beschreibung	Kompatibel mit Systemen folgender Anbieter	Passend für	Rohrdurchmesser	Backenprofil	Artikelnummer	GTIN	UVP o. MwSt.	UVP inkl. MwSt.
M12 HPT	J12-FF 16-40 Geberit	Geberit FlowFit	16-40	16 mm, 20 mm, 25 mm, 32 mm, 40 mm	FF	4932480981	4058546412661	535,62 CHF	579,00 CHF
M18 BLHPT, M18 ONEBLHPT	J18-FF 16-40 Geberit	Geberit FlowFit	16-40	16 mm, 20 mm, 25 mm, 32 mm, 40 mm	FF	4932480982	4058546412678	564,29 CHF	610,00 CHF
M18 BLHPT, M18 ONEBLHPT	J18-FF 50-75 Geberit	Geberit FlowFit	50-75	50 mm, 63 mm, 75 mm	FF	4932480983	4058546412685	784,46 CHF	848,00 CHF

LIZENZIERTE PRESSBACKE FÜR CONNEX & BÄNNINGER MAXI PRO >B PRESSE

- Original Conex & Bänninger MaxiPro >B< Pressbacken
- Vollständige Zulassung für Conex&Bänninger MaxiPro Rohrleitungssysteme



Passend für MILWAUKEE® Presswerkzeuge	Beschreibung	Kompatibel mit Systemen folgender Anbieter	Passend für	Rohrdurchmesser	Backenprofil	Artikelnummer	GTIN	UVP o. MwSt.	UVP inkl. MwSt.
M12 HPT	J12-BMP 1/4"	Conex & Bänninger >B< MaxiPro	1/4"	1/4"	BMP	4932493155	4058546480264	207,22 CHF	224,00 CHF
M12 HPT	J12-BMP 3/8"	Conex & Bänninger >B< MaxiPro	3/8"	3/8"	BMP	4932493156	4058546480271	207,22 CHF	224,00 CHF
M12 HPT	J12-BMP 1/2"	Conex & Bänninger >B< MaxiPro	1/2"	1/2"	BMP	4932493157	4058546480288	207,22 CHF	224,00 CHF
M12 HPT	J12-BMP 5/8"	Conex & Bänninger >B< MaxiPro	5/8"	5/8"	BMP	4932493158	4058546480295	207,22 CHF	224,00 CHF
M12 HPT	J12-BMP 3/4"	Conex & Bänninger >B< MaxiPro	3/4"	3/4"	BMP	4932493159	4058546480301	207,22 CHF	224,00 CHF
M12 HPT	J12-BMP 7/8"	Conex & Bänninger >B< MaxiPro	7/8"	7/8"	BMP	4932493160	4058546480318	207,22 CHF	224,00 CHF
M12 HPT	J12-BMP 1"	Conex & Bänninger >B< MaxiPro	1"	1"	BMP	4932493161	4058546480325	207,22 CHF	224,00 CHF
M12 HPT	J12-BMP 1 1/8"	Conex & Bänninger >B< MaxiPro	1 1/8"	1 1/8"	BMP	4932493162	4058546480332	218,32 CHF	236,00 CHF
M18 BLHPT, M18 BLHPTXL, M18 ONEBLHPT	J18-BMP 1/4"	Conex & Bänninger >B< MaxiPro	1/4"	1/4"	BMP	4932493163	4058546480349	241,44 CHF	261,00 CHF
M18 BLHPT, M18 BLHPTXL, M18 ONEBLHPT	J18-BMP 3/8"	Conex & Bänninger >B< MaxiPro	3/8"	3/8"	BMP	4932493164	4058546480356	241,44 CHF	261,00 CHF
M18 BLHPTXL, M18 BLHPT, M18 ONEBLHPT	J18-BMP 1/2"	Conex & Bänninger >B< MaxiPro	1/2"	1/2"	BMP	4932493165	4058546480363	241,44 CHF	261,00 CHF
M18 BLHPT, M18 BLHPTXL, M18 ONEBLHPT	J18-BMP 5/8"	Conex & Bänninger >B< MaxiPro	5/8"	5/8"	BMP	4932493166	4058546480370	241,44 CHF	261,00 CHF
M18 BLHPT, M18 BLHPTXL, M18 ONEBLHPT	J18-BMP 3/4"	Conex & Bänninger >B< MaxiPro	3/4"	3/4"	BMP	4932493167	4058546480387	241,44 CHF	261,00 CHF
M18 BLHPT, M18 BLHPTXL, M18 ONEBLHPT	J18-BMP 7/8"	Conex & Bänninger >B< MaxiPro	7/8"	7/8"	BMP	4932493168	4058546480394	241,44 CHF	261,00 CHF
M18 BLHPT, M18 BLHPTXL, M18 ONEBLHPT	J18-BMP 1"	Conex & Bänninger >B< MaxiPro	1"	1"	BMP	4932493169	4058546480400	253,47 CHF	274,00 CHF
M18 BLHPT, M18 BLHPTXL, M18 ONEBLHPT	J18-BMP 1 1/8"	Conex & Bänninger >B< MaxiPro	1 1/8"	1 1/8"	BMP	4932493170	4058546480417	264,57 CHF	286,00 CHF

Akku-Rohrreiner Systemzubehör

Beschreibung	Für Rohrreiner M12B-DC6, M12 BDC8		Für Rohrreiner M18 FDCPF8, M18 FDCPF10		Für Rohrreiner M18 FFSDC16, M18 FFSDC13, M18 FFS-DC10		Artikelnummer	GTIN	UVP o. MwSt.	UVP inkl. MwSt.
	✓	✓	✓	✓	✓	✓				
① 16 mm x 15,2 m Spirale offene Wicklung					✓		48532775	045242513109	231,27 CHF	250,00 CHF
6 mm x 7,6 m Spirale mit Innenseele und Keulenkopf	✓						48532573	045242471270	47,83 CHF	51,70 CHF
8 mm x 7,6 m Spirale mit Innenseele und Gelenk-Keulenkopf	✓						48532572	045242364206	68,36 CHF	73,90 CHF
6 mm x 7,6 m Spirale mit Innenseele und Gelenk-Keulenkopf	✓						48532574	045242471287	54,67 CHF	59,10 CHF
6 mm x 10,6 m Spirale mit Innenseele und Keulenkopf				✓			48532671	045242482740	82,05 CHF	88,70 CHF
6 mm x 15,2 m Spirale mit Innenseele und Keulenkopf				✓			48532672	045242482757	91,58 CHF	99,00 CHF
8 mm x 7,6 m Spirale mit Innenseele und Keulenkopf	✓						48532571	045242364213	58,09 CHF	62,80 CHF
8 mm x 10,6 m Spirale mit Innenseele und Keulenkopf				✓			48532673	045242482764	91,58 CHF	99,00 CHF
② 8 mm x 15,2 m Spirale mit Innenseele und Keulenkopf							48532674	045242482771	109,16 CHF	118,00 CHF
10 mm x 10,6 m Spirale mit Innenseele				✓			48532675	045242482788	109,16 CHF	118,00 CHF
6 mm x 7,6 m Spirale mit Innenseele, Keulenkopf und Trommel	✓						48532581	045242480586	71,88 CHF	77,70 CHF
6 mm x 7,6 m Spirale mit Innenseele, Gelenk-Keulenkopf und Trommel	✓						48532582	045242480593	75,12 CHF	81,20 CHF
8 mm x 7,6 m Spirale mit Innenseele, Keulenkopf und Trommel	✓						48532583	045242480609	65,03 CHF	70,30 CHF
8 mm x 7,6 m Spirale mit Innenseele, Gelenk-Keulenkopf und Trommel	✓						48532584	045242480616	68,36 CHF	73,90 CHF
8 mm x 23 m Spirale mit Innenseele und Keulenkopf					✓		48532772	045242513079	176,69 CHF	191,00 CHF
10 mm x 15,2 m Spirale mit Innenseele					✓		48532773	045242513086	176,69 CHF	191,00 CHF
13 mm x 15,2 m Spirale mit Innenseele					✓		48532774	045242513093	217,39 CHF	235,00 CHF
16 mm x 7,6 m Spirale						✓	4932471701	4058546296001	299,72 CHF	324,00 CHF
16 mm x 15,2 m Spirale						✓	4932471702	4058546296018	461,61 CHF	499,00 CHF
③ 20 mm x 7,6 m Spirale						✓	4932471703	4058546296025	327,47 CHF	354,00 CHF
20 mm x 15,2 m Spirale						✓	4932471704	4058546296032	491,21 CHF	531,00 CHF
16 mm Keulenkopf						✓	4932471707	4058546296063	91,58 CHF	99,00 CHF
16 mm x 60 cm Spirale						✓	4932471708	4058546296070	80,85 CHF	87,40 CHF
20 mm x 600 mm Spirale						✓	4932471709	4058546296087	103,61 CHF	112,00 CHF
④ Keulenbohrer für 10, 13 und 16 mm Spiralen		✓	✓				48532681	045242503803	20,44 CHF	22,10 CHF
Blattbohrer-Fettaustreiber für 10, 13 und 16 mm Spiralen		✓	✓				48532684	045242503834	15,82 CHF	17,10 CHF
⑤ Blattbohrer-Fettaustreiber 38 mm							48532789	045242006137	30,80 CHF	33,30 CHF
75 mm Kettenschleuderkopf für 16,2 mm Kabel						✓	48532837	4058546323448	217,39 CHF	235,00 CHF
⑥ 100 mm Kettenschleuderkopf für 16,2 mm Kabel						✓	48532838	4058546323455	272,90 CHF	295,00 CHF
Rückholbohrer für 10, 13 und 16 mm Spiralen		✓	✓				48532682	045242503810	34,04 CHF	36,80 CHF
⑦ Rückholbohrer geeignet für 10mm, 13 mm, 16 mm Spiralen		✓	✓				48532787	045242006113	27,15 CHF	29,35 CHF
Trichterbohrer für 16,2 mm Kabel						✓	48532831	4058546323387	61,70 CHF	66,70 CHF
⑧ Trichterbohrer geeignet für 10 mm, 13 mm, 16 mm Spiralen		✓	✓				48532786	045242006106	30,80 CHF	33,30 CHF
Zubehörset 5-teilig		✓	✓				48532685	045242503841	68,36 CHF	73,90 CHF
⑨ M18 Medium Zubehörset (5-teilig) geeignet für 10mm, 13 mm, 16 mm Spiralen		✓	✓				48532790	045242006144	68,36 CHF	73,90 CHF
Zubehörset 9-teilig für 16,2 mm Kabel						✓	48532840	4058546296131	546,72 CHF	591,00 CHF
⑩ Kugelkopfräser (klein) für 16,2 mm Kabel						✓	48532835	4058546323424	91,58 CHF	99,00 CHF
Kugelkopfräser (mittel) für 16,2 mm Kabel						✓	48532836	4058546323431	116,56 CHF	126,00 CHF
75 mm Wurzelschneider für 16,2 mm Kabel						✓	48532832	4058546323394	91,58 CHF	99,00 CHF
⑪ 100 mm Wurzelschneider für 16,2 mm Kabel						✓	48532833	4058546323400	108,23 CHF	117,00 CHF
150 mm Wurzelschneider für 16,2 mm Kabel						✓	48532834	4058546323417	122,11 CHF	132,00 CHF
25 mm Schaufelkopfböhrer für 10, 13, 16 mm Kabel		✓	✓				48532683	045242503827	15,82 CHF	17,10 CHF
⑫ Schaufelkopfböhrer geeignet für 10 mm, 13 mm, 16 mm Spiralen		✓	✓				48532788	045242006120	30,80 CHF	33,30 CHF
⑬ Böhrer (gerade) für 16,2 mm Kabel						✓	48532830	4058546323370	61,70 CHF	66,70 CHF
⑭ Automatischer Spiralvorschub- und rücklaufaufsatz für den M18 FFSDC					✓		4932471993	4058546298920	382,05 CHF	413,00 CHF
⑮ Führungsschlauch für den M18 FFSDC SWITCH PACK™ mit automatischem Spiralaufschub					✓		4932471994	4058546298937	67,16 CHF	72,60 CHF
Verbindungsplatte zum Befestigen des M18 FFSDC SWITCH PACK™ mit dem automatischem Spiralvorschub- und rücklaufaufsatz					✓		4932478225	4058546344023	39,87 CHF	43,10 CHF
⑰ SWITCH PACK™ Spiraltrommel für M18 FFSDC-Serie					✓		4932464277	4058546222222	204,44 CHF	221,00 CHF
⑱ Spiralen-Führungsschlauch für MXFLSDP					✓		4932478110	4058546340421	272,90 CHF	295,00 CHF
⑲ Stiftschlüssel		✓	✓		✓		4932471717	4058546296162	13,64 CHF	14,75 CHF



SYSTEMZUBEHÖR

Systemzubehör für Akku-Teilspiralmaschinen

Beschreibung	Passend für M18 FCSSM	Passend für M18 FSSM	Artikelnummer	GTIN	UVP o. MwSt.	UVP inkl. MwSt.
16 mm x 2,3 m mit offener Wicklung und Außenkupplung	✓		4932478413	4058546346041	91,58 CHF	99,00 CHF
16 mm x 2,3 m Spirale mit Innenseele und offener Wicklung	✓		4932478414	4058546346058	108,23 CHF	117,00 CHF
22 mm x 4,5 m Innenseele mit Außenkupplung und offener Wicklung	✓	✓	4932478415	4058546346065	194,26 CHF	210,00 CHF
① 22 mm x 4,5 m Spirale mit offener Wicklung und Außenkupplung	✓	✓	4932471712	4058546296117	108,23 CHF	117,00 CHF
22 mm x 4,5 m Spirale mit offener Wicklung mit Außenkupplung Set	✓	✓	4932471713	4058546296124	683,63 CHF	739,00 CHF
32 mm x 4,5 m weiche Spirale mit offener Wicklung		✓	4932471710	4058546296094	176,69 CHF	191,00 CHF
32 mm x 4,5 m Spirale mit offener Wicklung für höchste Ansprüche		✓	4932471711	4058546296100	204,44 CHF	221,00 CHF
② Rückholbohrer 16 mm	✓		48533811	4058546346133	53,38 CHF	57,70 CHF
Rückholbohrer 16 mm starr	✓		48533812	4058546346126	53,38 CHF	57,70 CHF
Trichterbohrer 16 mm	✓		48533813	4058546346140	34,23 CHF	37,00 CHF
③ Trichterbohrer (klein) für 22 mm Spiralen	✓	✓	48533828	4058546346089	47,92 CHF	51,80 CHF
Trichterbohrer für 22 mm Spiralen	✓	✓	48533831	4058546323479	53,38 CHF	57,70 CHF
Trichterbohrer für 32 mm Spiralen		✓	48534831	4058546323561	53,38 CHF	57,70 CHF
Kugelkopffräser 16 mm für extra schmale Öffnungen	✓		48533814	4058546346157	34,23 CHF	37,00 CHF
Kugelkopffräser 16 mm	✓		48533815	4058546346164	34,23 CHF	37,00 CHF
Kugelkopffräser 22 mm für schmale Öffnungen	✓	✓	48533827	4058546346096	47,92 CHF	51,80 CHF
④ Kugelkopffräser 22 mm	✓	✓	48533835	4058546323516	91,58 CHF	99,00 CHF
Kugelkopffräser 22 mm	✓	✓	48533836	4058546323523	108,23 CHF	117,00 CHF
Kugelkopffräser 32 mm		✓	48534835	4058546323608	91,58 CHF	99,00 CHF
Kugelkopffräser 32 mm		✓	48534836	4058546323615	108,23 CHF	117,00 CHF
⑤ Spiraliniger für 16 mm Spiralen	✓		48533816	4058546346171	91,58 CHF	99,00 CHF
Wurzelschneider 50 mm / 22 mm	✓	✓	48533825	4058546346119	61,70 CHF	66,70 CHF
Wurzelschneider 75 mm / 22 mm	✓	✓	48533832	4058546323486	91,58 CHF	99,00 CHF
Wurzelschneider 100 mm / 22 mm	✓	✓	48533833	4058546323493	108,23 CHF	117,00 CHF
⑥ Wurzelschneider 150 mm / 22 mm	✓	✓	48533834	4058546323509	122,11 CHF	132,00 CHF
Wurzelschneider 75 mm / 32 mm		✓	48534832	4058546323578	91,58 CHF	99,00 CHF
Wurzelschneider 100 mm / 32 mm		✓	48534833	4058546323585	108,23 CHF	117,00 CHF
Wurzelschneider 150 mm / 32 mm		✓	48534834	4058546323592	122,11 CHF	132,00 CHF
Bohrer klein (gerade) für 22 mm Spiralen	✓	✓	48533829	4058546346072	47,92 CHF	51,80 CHF
⑦ Bohrer (gerade) für 22 mm Spiralen	✓	✓	48533830	4058546323462	53,38 CHF	57,70 CHF
Bohrer (gerade) für 32 mm Spiralen		✓	48534830	4058546323554	53,38 CHF	57,70 CHF
Kettenschleuderkopf 75 mm / 22 mm	✓	✓	48533837	4058546323530	217,39 CHF	235,00 CHF
⑧ Kettenschleuderkopf 100 mm / 22 mm	✓	✓	48533838	4058546323547	272,90 CHF	295,00 CHF
Kettenschleuderkopf 75 mm / 32 mm		✓	48534837	4058546323622	217,39 CHF	235,00 CHF
Kettenschleuderkopf 100 mm / 32 mm		✓	48534838	4058546323639	272,90 CHF	295,00 CHF
Zubehörset 22 mm 9-teilig	✓	✓	48533840	4058546296148	546,72 CHF	591,00 CHF
⑨ 32 mm Zubehörset 9-teilig		✓	48534839	4058546296155	546,72 CHF	591,00 CHF
Kleiner Spiralen-Führungsschlauch für M18FCSSM	✓		4932478410	4058546346010	122,11 CHF	132,00 CHF
⑩ Mittlerer Spiralen-Führungsschlauch für FCSSM	✓		4932478409	4058546346003	194,26 CHF	210,00 CHF
Spiralen-Führungsschlauch für Teilspiralmaschine		✓	4932471720	4058546296193	176,69 CHF	191,00 CHF
Kabelträger für 16 mm Spiralen	✓		4932478412	4058546346034	80,85 CHF	87,40 CHF
⑪ Kabelträger für 22 mm Spiralen	✓	✓	4932478411	4058546346027	91,58 CHF	99,00 CHF
Kabelträger für 32 mm Spiralen		✓	4932471719	4058546296186	108,23 CHF	117,00 CHF
⑫ Stiftschlüssel	✓	✓	4932471717	4058546296162	13,64 CHF	14,75 CHF

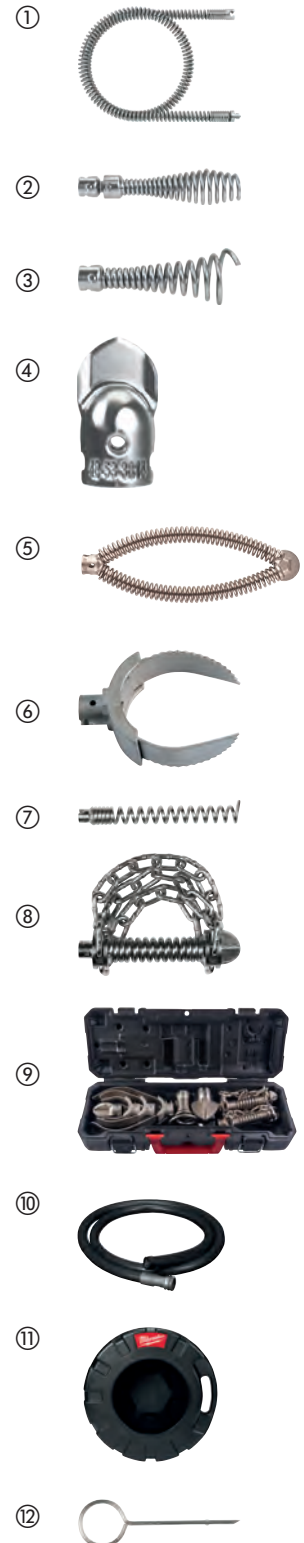

Inspektionskameras - Systemzubehör

Alle Verlängerungen sind spritzwasser- und staubgeschützt.

Verlängerungen werden zwischen die Inspektionskamera und die Kamerakabel montiert, das mit der Kamera ausgeliefert wird.

Beschreibung	Kabel-länge (m)	Kabel-durch-messer (mm)	passend für Inspektions-kameras	Inhalt	Bestell-einheit	Artikel-nummer	GTIN	UVP o. MwSt.	UVP inkl. MwSt.
Verlängerung: bis zu 3 Verlängerungen (zusätzlich zum Kamerakabel) können verwendet werden	0.9	17	C12 IC	1	1	48530110	045242157747	auf Anfrage	auf Anfrage
① Verlängerung: bis zu 5 Verlängerungen (zusätzlich zum Kamerakabel) können verwendet werden	0.9	17	C12 AVD, C12 AVA	1	1	48530141	045242216529	74,19 CHF	80,20 CHF
Ersatz-Kamerakabel analog	0.9	9.5	C12 AVD, C12 AVA	1	1	4931419517	4002395828234	auf Anfrage	auf Anfrage
1 m Ersatz-Kamerakabel für M12 IC AV3	1	12	M12 IC AV3	1	1	48530150	045242344208	125,81 CHF	136,00 CHF
3 m Ersatz-Kamerakabel für M12 IC AV3	3	12	M12 IC AV3	1	1	48530151	045242344222	167,44 CHF	181,00 CHF
② 1 m Ersatz-Kamerakabel steuerbar	1	12	M12 IC AV3	1	1	48530155	045242344215	564,29 CHF	610,00 CHF
③ Führungskugel	-	-	M18 SIC36	1	1	4931473616	4058546354923	auf Anfrage	auf Anfrage
④ Führungskugel	-	-	M18 SIC60	1	1	4931473638	4058546355142	auf Anfrage	auf Anfrage
⑤ Erdungssatz für M18™ SISH	-	-	M18 SISH	1	1	4931473526	4058546354022	auf Anfrage	auf Anfrage
⑥ Ersatzkabel für M18™ Hochgeschwindigkeitrohrreiner mit flexibler Welle	23	-	-	1	1	4932480723	4058546410087	634,60 CHF	686,00 CHF
⑦ 5,0 mm Endoskop-Kamerakabel für M12™ Akku-Endoskop	0.9	9.5	C12 AVD, C12 AVA	1	1	4932492938	4058546478094	172,06 CHF	186,00 CHF

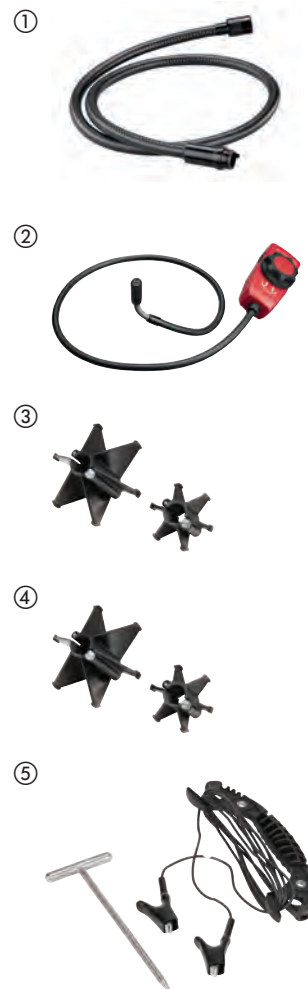

Gewindeschneidköpfe

Bis zu 50% geringeres Gewicht als vergleichbare Gewindeschneidköpfe

Verfügbare Größen von 1/2" bis 2"

Die Gewindeschneidköpfe enthalten immer einen Satz legierter BSPT-Gewindeeinsätze

Beschreibung	Größe [Zoll]	Inhalt	Bestell-einheit	Artikel-nummer	GTIN	UVP o. MwSt.	UVP inkl. MwSt.
FPT2H 1/2" BSPT Gewindeschneideinsatz	1/2	1	1	4932480239	4058546405243	184,09 CHF	199,00 CHF
FPT2H 3/4" BSPT Gewindeschneideinsatz	3/4	1	1	4932480240	4058546405250	184,09 CHF	199,00 CHF
FPT2H 1" BSPT Gewindeschneideinsatz	1	1	1	4932480241	4058546405267	235,89 CHF	255,00 CHF
FPT2H 1 1/4" BSPT Gewindeschneideinsatz	1 1/4	1	1	4932480242	4058546405274	235,89 CHF	255,00 CHF
FPT2H 1 1/2" BSPT Gewindeschneideinsatz	1 1/2	1	1	4932480243	4058546405281	260,87 CHF	282,00 CHF
FPT2H 2" BSPT Gewindeschneideinsatz	2	1	1	4932480244	4058546405298	260,87 CHF	282,00 CHF
BSPT Schneidkopf 1/2" für M18FPT114	1/2	1	1	4932480245	4058546405304	135,99 CHF	147,00 CHF
BSPT Schneidkopf 3/4" für M18FPT114	3/4	1	1	4932480246	4058546405311	135,99 CHF	147,00 CHF
BSPT Schneidkopf 1" für M18FPT114	1	1	1	4932480247	4058546405328	160,96 CHF	174,00 CHF
BSPT Schneidkopf 1 1/4" für M18FPT114	1 1/4	1	1	4932480248	4058546405335	172,99 CHF	187,00 CHF
BSPT Schneidkopf-Set für M18 FPT2H	1/2", 3/4", 1", 1 1/4", 1 1/2", 2"	6	1	4932480249	4058546405342	1026,83 CHF	1110,00 CHF
BSPT Schneidkopf-Set für M18 FPT114HK	1/2", 3/4", 1", 1 1/4"	4	1	4932480250	4058546405359	547,64 CHF	592,00 CHF



Gewindeschneideisen

Hochleistungs-Gewindeschneideisen sorgen in Kombination mit den MILWAUKEE®-Werkzeugen für optimale Gewinde und eine hohe Leistungsfähigkeit

Die Gewindeschneideisen sind in zwei verschiedenen Ausführungen erhältlich: BSPT (British Standard Pipe Taper) und NPT (National Taper Pipe)

Es gibt zwei verschiedene Arten von Matrizen: Legierte Matrizen für lang anhaltende Leistungsfähigkeit bei schwarzen und verzinkten Rohren und HS-Matrizen für eine optimale Leistungsfähigkeit bei Rohren aus rostfreiem Stahl.

Ein Set enthält 4 einzelne Gewindeschneideisen, die zur Bestückung eines Kopfes benötigt werden

Beschreibung	Größe [Zoll]	Inhalt	Bestell-einheit	Artikel-nummer	GTIN	UVP o. MwSt.	UVP inkl. MwSt.
Gewindeschneideisen FPTD 1/2" NPT HS	1/2	1	1	48361107	045242608713	101,76 CHF	110,00 CHF
Gewindeschneideisen FPTD 3/4" NPT HS	3/4	1	1	48361108	045242608720	101,76 CHF	110,00 CHF
Gewindeschneideisen FPTD 1" NPT HS	1	1	1	48361109	045242608737	123,96 CHF	134,00 CHF
Gewindeschneideisen FPTD 1 1/4" NPT HS	1 - 1/4	1	1	48361110	045242608744	123,96 CHF	134,00 CHF
Gewindeschneideisen FPTD 1 1/2" NPT HS	1 - 1/2	1	1	48361111	045242608751	160,96 CHF	174,00 CHF
Gewindeschneideisen FPTD 2" NPT HS	2	1	1	48361112	045242608768	160,96 CHF	174,00 CHF
Gewindeschneideisen FPTD 1/2" BSPT Alloy	1/2	1	1	4932480227	4058546405120	86,03 CHF	93,00 CHF
Gewindeschneideisen FPTD 3/4" BSPT Alloy	3/4	1	1	4932480228	4058546405137	86,03 CHF	93,00 CHF
Gewindeschneideisen FPTD 1" BSPT Alloy	1	1	1	4932480229	4058546405144	104,53 CHF	113,00 CHF
Gewindeschneideisen FPTD 1 1/4" BSPT Alloy	1 - 1/4	1	1	4932480230	4058546405151	104,53 CHF	113,00 CHF
Gewindeschneideisen FPTD 1 1/2" BSPT Alloy	1 - 1/2	1	1	4932480231	4058546405168	142,46 CHF	154,00 CHF
Gewindeschneideisen FPTD 2" BSPT Alloy	2	1	1	4932480232	4058546405175	142,46 CHF	154,00 CHF
Gewindeschneideisen FPTD 1/2" BSPT HS	1/2	1	1	4932480233	4058546405182	101,76 CHF	110,00 CHF
Gewindeschneideisen FPTD 3/4" BSPT HS	3/4	1	1	4932480234	4058546405199	101,76 CHF	110,00 CHF
Gewindeschneideisen FPTD 1" BSPT HS	1	1	1	4932480235	4058546405205	117,48 CHF	127,00 CHF
Gewindeschneideisen FPTD 1 1/4" BSPT HS	1 - 1/4	1	1	4932480236	4058546405212	117,48 CHF	127,00 CHF
Gewindeschneideisen FPTD 1 1/2" BSPT HS	1 - 1/2	1	1	4932480237	4058546405229	154,49 CHF	167,00 CHF
Gewindeschneideisen FPTD 2" BSPT HS	2	1	1	4932480238	4058546405236	154,49 CHF	167,00 CHF
PTR2 DH BSPT Schneidkopf für MXF PTR2	-	1	1	49165103	045242810109	727,10 CHF	786,00 CHF
PTR2 DH NPT Schneidkopf für MXF PTR2	-	1	1	49165100	045242771264	727,10 CHF	786,00 CHF
Backeneinsätze für PVC-ummantelte Rohre	-	1	1	49165102	045242771288	195,19 CHF	211,00 CHF
Backeneinsätze für Rohre	-	1	1	49165104	045242833627	160,96 CHF	174,00 CHF
PTR2 RC Entgrater für MXF PTR2	-	1	1	49165105	045242833634	114,71 CHF	124,00 CHF
PTR2 CW Schneidrad für für MXF PTR2	-	1	1	48361401	045242745920	91,30 CHF	98,70 CHF
1/2"-3/4" BSPT Gewindeschneidbacke für MXF PTR2	1/2 - 3/4	1	1	4932492924	4058546477950	259,94 CHF	281,00 CHF
1"-2" BSPT Gewindeschneidbacke für MXF PTR2	1 - 2	1	1	4932492925	4058546477967	259,94 CHF	281,00 CHF
1/2"-3/4" BSPT HS Gewindeschneidbacke für MXF PTR2	1/2 - 3/4	1	1	4932492926	4058546477974	306,20 CHF	331,00 CHF
1"-2" BSPT HS Gewindeschneidbacke für MXF PTR2	1 - 2	1	1	4932492927	4058546477981	306,20 CHF	331,00 CHF
1/2"-3/4" BSPT HSS Gewindeschneidbacke für MXF PTR2	1/2 - 3/4	1	1	4932492928	4058546477998	352,45 CHF	381,00 CHF
1"-2" BSPT HSS Gewindeschneidbacke für MXF PTR2	1 - 2	1	1	4932492929	4058546478001	352,45 CHF	381,00 CHF
1/2"-3/4" NPT HSS Gewindeschneidbacke für MXF PTR2	1/2 - 3/4	1	1	48361205	045242745876	352,45 CHF	381,00 CHF
1"-2" NPT HSS Gewindeschneidbacke für MXF PTR2	1 - 2	1	1	48361206	045242745906	352,45 CHF	381,00 CHF
Mineralisches Gewindeschneidöl	-	1	1	4932493462	4058546483333	102,68 CHF	111,00 CHF
Synthetisches Gewindeschneidöl	-	1	1	4932493463	4058546483340	137,84 CHF	149,00 CHF
Gewindeschneidkluppe Adapterkit RIDGID	-	1	1	4932478838	4058546361204	200,74 CHF	217,00 CHF
Gewindeschneidkluppe Adapterkit REMS	-	1	1	4932478839	4058546361211	200,74 CHF	217,00 CHF
Gewindeschneidkluppe Adapterkit Rothenberger	-	1	1	4932478840	4058546361228	200,74 CHF	217,00 CHF
Führungshalter	-	1	1	4932478816	4058546360986	391,30 CHF	423,00 CHF



Kartuschenpressen - Systemzubehör

Beschreibung	passend für Kartuschenpressen	Inhalt	Bestell-einheit	Artikel-nummer	GTIN	UVP o. MwSt.	UVP inkl. MwSt.
① 310 ml Kartuschenaufnahme. Passend für alle 250 ml und 310 ml Standardkartuschen inklusive Druckstange (4932352937), Druckteller und Schraube (44700330)	C18 PCG	1	1	48081076	045242263127	48,20 CHF	52,10 CHF
② 310 ml Kartuschenaufnahme. Passend für alle 250 ml und 310 ml Standardkartuschen inklusive Druckstange (4932430099), Druckteller und Schraube (44700330)	C12 PCG	1	1	48080900	045242286355	36,82 CHF	39,80 CHF
③ 310 ml Aluminium-Folienbeutelaufnahme. Passend für 310 ml Standardkartuschen und 380 ml Folienbeutel. Erfordert Druckstange 49520660	PCG 14 / 300, PCG 14 / 600	1	1	48081085	045242089246	auf Anfrage	auf Anfrage
④ 400 ml Aluminium-Folienbeutelaufnahme. Passend für 400 ml Folienbeutel (inkl. 2 Überwurfringen). Erfordert Druckstange 48091090 (C18 PCG) bzw. 4932430100 (C12 PCG) und Druckteller 44700375.	C18 PCG, C12 PCG	1	1	4932352844	4002395375028	37,74 CHF	40,80 CHF
⑤ 600 ml Aluminium-Folienbeutelaufnahme. Passend für 600 ml Folienbeutel (inkl. 2 Überwurfringen). Erfordert Druckstange 48091091 (C18 PCG) bzw. 4932430101 (C12 PCG) sowie Druckteller 44700375	C18 PCG, C12 PCG	1	1	4932352845	4002395375035	42,28 CHF	45,70 CHF
⑥ 400 ml transparente Folienbeutelaufnahme. Passend für 400 ml Folienbeutel (inkl. 2 Überwurfringen). Erfordert Druckstange 48091090 (C18 PCG) bzw. 4932430100 (C12 PCG) und Druckteller 44700375.	C18 PCG, C12 PCG	1	1	4932352842	4002395375004	73,45 CHF	79,40 CHF
⑦ 600 ml transparente Folienbeutelaufnahme. Passend für 600 ml Folienbeutel (inkl. 2 Überwurfringen). Erfordert Druckstange 48091091 (C18 PCG) bzw. 4932352101 (C12 PCG) und Druckteller 44700375	C18 PCG, C12 PCG	1	1	4932352843	4002395375011	88,34 CHF	95,50 CHF
⑧ Druckstange kurz. Passend für 48081076 Kartuschenaufnahme (310 ml)	C18 PCG	1	1	4932352937	4002395375950	28,77 CHF	31,10 CHF
⑨ Druckstange kurz. Passend für 48080900 310 ml Kartuschenaufnahme	C12 PCG	1	1	4932430099	4002395377602	21,51 CHF	23,25 CHF
⑩ Druckstange kurz (340 mm lang). Passend für 48081075 Kartuschenaufnahme und 48081085 Aluminium-Folienbeutelaufnahme	PCG 14 / 300, PCG 14 / 600	1	1	49520600	045242190201	71,60 CHF	77,40 CHF
⑪ Druckstange kurz für 400 ml Folienbeutelaufnahme. Passend für 4932352844 Aluminium-Folienbeutelaufnahme (400 ml) und 4932352842 transparente Folienbeutelaufnahme (400 ml)	C18 PCG	1	1	48091090	045242263158	28,77 CHF	31,10 CHF
⑫ Druckstange kurz für 400 ml Folienbeutelaufnahme. Passend für 4932352844 Aluminium-Folienbeutelaufnahme (400 ml) und 4932352842 transparente Folienbeutelaufnahme (400 ml)	C12 PCG	1	1	4932430100	4002395377619	21,51 CHF	23,25 CHF
⑬ Druckstange lang für 600 ml Folienbeutelaufnahme. Passend für 4932352845 Aluminium-Folienbeutelaufnahme (600 ml) und 4932352843 transparente Folienbeutelaufnahme (600 ml)	C18 PCG	1	1	48091091	045242263165	36,26 CHF	39,20 CHF
⑭ Druckstange lang für 600 ml Folienbeutelaufnahme. Passend für 4932352845 Aluminium-Folienbeutelaufnahme (600 ml) und 4932352843 transparente Folienbeutelaufnahme (600 ml)	C12 PCG	1	1	4932430101	4002395377626	24,84 CHF	26,85 CHF
⑮ Druckteller für Kartuschenaufnahme	C18 PCG, C12 PCG	1	1	44700330	045242260928	3,70 CHF	4,00 CHF
⑯ Druckteller für Folienbeutelaufnahme	C18 PCG, C12 PCG	1	1	44700375	045242277438	5,32 CHF	5,75 CHF

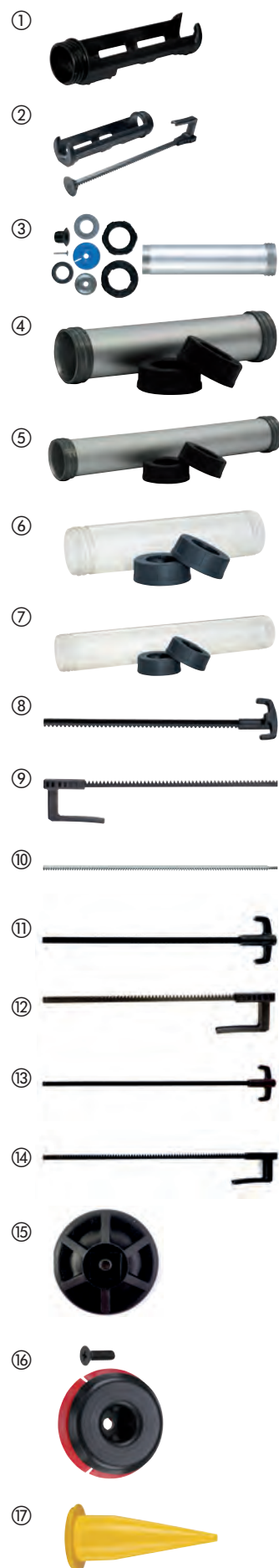

Test- und Messgeräte - Systemzubehör

Beschreibung	Inhalt	Bestell- einheit	Artikel- nummer	GTIN	UVP o. MwSt.	UVP inkl. MwSt.
① Messspitzen (max. 1000 V CATIII / 600 V CATIV, 10 A) 125 mm lang	1	1	49771004	045242238965	28,49 CHF	30,80 CHF
② Krokodilklemmen (max. 1000 V / 10 A)	1	1	49771005	045242238972	28,77 CHF	31,10 CHF



Heizjacken - Systemzubehör

Beschreibung	Inhalt	Bestell- einheit	Artikel- nummer	GTIN	UVP o. MwSt.	UVP inkl. MwSt.
① M18™ 2.1A USB Adapter (M18 USB PS HJ2)	1	1	4932471597	4058546294960	47,83 CHF	51,70 CHF
② M12™ Auto-Adapter für 12 V Akku-Thermojacke. Adapter ohne Akku-Ladefunktion.	1	1	4932430085	4002395377466	Auf Anfrage	Auf Anfrage



MILWAUKEE® ONE-KEY™ Bluetooth® Tracking Modul

Beschreibung	Inhalt	Bestell- einheit	Artikel- nummer	GTIN	UVP o. MwSt.	UVP inkl. MwSt.
MILWAUKEE® ONE-KEY™ Bluetooth® Tracking Modul - BTT	1	1	4933478640	4058546348335	39,31 CHF	42,70 CHF
MILWAUKEE® ONE-KEY™ Bluetooth® Tracking Modul - BTT - 10 Stück	10	1	4933478643	4058546348366	368,91 CHF	399,00 CHF



M12™ / M18™ Staubabsaugung Systemzubehör

Beschreibung	passend für MILWAUKEE® Staubabsaugsysteme	Inhalt	Bestell- einheit	Artikel- nummer	GTIN	UVP o. MwSt.	UVP inkl. MwSt.
① Ansaugstutzen	M18 CDEX / M18/28 CPDEX, M12 DE	2	1	49902301	045242337279	28,77 CHF	31,10 CHF
② Filter	M18 CDEX / M18/28 CPDEX, M12 DE	3	1	49902306	045242299454	36,08 CHF	39,00 CHF
③ Fugendüse	M12 DE	1	1	49902325*	045242297603	14,66 CHF	15,85 CHF
Filter-Set (3-teilig)							
④ Bestehend aus Filterbox, Filter und Deckel	M12 DE	3	1	49902340	045242299461	36,08 CHF	39,00 CHF
⑤ M18 & M28 Staubbox mit Filterbox, Filter	M18 CDEX / M18/28 CPDEX	4	1	49902342	045242341948	36,08 CHF	39,00 CHF
⑥ Staubbox ermöglicht die Absaugung der M12 DE Staubabsaugung durch ein separates Absaugsystem. Ø 37 mm außen, Ø 32 mm innen		1	1	4932430479	4002395381401	18,50 CHF	20,00 CHF
Staubabsaugung für Bohrer und Trockenbohrkronen von Ø 25 -152 mm. Bürsteneinsatz für verbesserte Absaugleistung		1	1	4932471990	4058546298890	123,03 CHF	133,00 CHF



Betonverdichter - Zubehör

Beschreibung	Passend für	Inhalt	Bestell-einheit	Artikel-nummer	GTIN	UVP o. MwSt.	UVP inkl. MwSt.
Vibratorkopf 25 mm	MX CVBP, MXF CVBC	1	1	4932479839	4058546376338	570,77 CHF	617,00 CHF
Vibratorkopf 38 mm	MX CVBP, MXF CVBC	1	1	4932478612	4058546348052		
① Vibratorkopf 50 mm	MX CVBP, MXF CVBC	1	1	4932478613	4058546348069		
Vibratorkopf 63 mm	MX CVBP, MXF CVBC	1	1	4932479840	4058546376345	1119,33 CHF	1210,00 CHF
② Vibratorwelle 2 m	MX CVBP, MXF CVBC	1	1	4932478611	4058546348045	536,54 CHF	580,00 CHF
Vibratorwelle 3 m	MX CVBP, MXF CVBC	1	1	4932479612	4058546374068	657,72 CHF	711,00 CHF
Vibratorwelle 4 m	MX CVBP, MXF CVBC	1	1	4932478610	4058546348038	859,39 CHF	929,00 CHF
Vibratorwelle 6,4 m	MX CVBP, MXF CVBC	1	1	4932479613	4058546374075	923,22 CHF	998,00 CHF



Profil für MX FUEL™ Akku-Vibrationsbohle (MXF PSC)

Beschreibung	Inhalt	Bestell-einheit	Artikel-nummer	GTIN	UVP o. MwSt.	UVP inkl. MwSt.
Profil für MX FUEL™ Akku-Vibrationsbohle (MXF PSC) - 1,22 m	1	1	4932479776	4058546375706	460,68 CHF	498,00 CHF
Profil für MX FUEL™ Akku-Vibrationsbohle (MXF PSC) - 1,83 m	1	1	4932479777	4058546375713	524,51 CHF	567,00 CHF
Profil für MX FUEL™ Akku-Vibrationsbohle (MXF PSC) - 2,44 m	1	1	4932479778	4058546375720	657,72 CHF	711,00 CHF
Profil für MX FUEL™ Akku-Vibrationsbohle (MXF PSC) - 3,0 m	1	1	4932479779	4058546375737	784,46 CHF	848,00 CHF
Profil für MX FUEL™ Akku-Vibrationsbohle (MXF PSC) - 3,65 m	1	1	4932479780	4058546375744	923,22 CHF	998,00 CHF
Profil für MX FUEL™ Akku-Vibrationsbohle (MXF PSC) - 4,25 m	1	1	4932479781	4058546375751	1096,21 CHF	1185,00 CHF
Profil für MX FUEL™ Akku-Vibrationsbohle (MXF PSC) - 4,87 m	1	1	4932479782	4058546375768	1246,99 CHF	1348,00 CHF



Absauglösungen - Systemzubehör

Systemzubehör für Staubabsaugung

	Beschreibung	passend für MILWAUKEE® Staubabsaugsysteme	Inhalt	Bestell-einheit	Artikel-nummer	GTIN	UVP o. MwSt.	UVP inkl. MwSt.
①	Absaugschlauch, antistatisch, 4 m lang, 36 mm Durchmesser mit Werkzeugadapter	AS 300 ELCP, AS 500 ELCP, AS 300 EMAC	1	1	4932352311	4002395369706	182,24 CHF	197,00 CHF
②	Adapter für Direktanschluss an den Saugschlauch 330552	AS 1, AS 2 C	1	1	4932430833	4002395384952	14,34 CHF	15,50 CHF
③	System Ø 35 mm Universal-Reduzieradapter Ø 35 / 33 / 27 mm	WDC 1400 A, AS 1, AS 2 C, AS 3 W, ASE 1400, ASM 1400	1	1	4932369282	4002395338412	29,42 CHF	31,80 CHF
④	Ø 35 mm Saugrohr, 50 cm Kunststoff	ASE 1400, AS 1, AS 2 C, ASM 1400	1	1	4932346620	4002395319503	20,58 CHF	22,25 CHF
⑤	Absaugschlauch Ø 35 mm / 5 m	ASE 1400, ASM 1400	1	1	4932373626	4002395351534	105,46 CHF	114,00 CHF
⑥	5 x 25 l Vliesfilter	AS 250 ECP	5	1	4932352306	4002395369652	29,42 CHF	31,80 CHF
⑦	5 x 30 l Vliesfilter	AS 300 ELCP, AS 300 EMAC, AS 300 ELAC	5	1	4932352307	4002395369669	43,48 CHF	47,00 CHF
⑧	5 x 50 l Vliesfilter	AS 500 ELCP	5	1	4932352308	4002395369676	57,91 CHF	62,60 CHF
⑨	Entsorgungssack: 5 x Kunststoffsack, 30 l	AS 250 ECP, AS 300 ELCP, AS 300 EMAC	5	1	4932352309	4002395369683	41,44 CHF	44,80 CHF
⑩	Filter-säcke Entsorgungssack: 5 x Kunststoffsack, 50 l	AS 500 ELCP	5	1	4932352310	4002395369690	43,48 CHF	47,00 CHF
⑪	Filtersack. Heavy-Duty 5 x 25 l Papiersack	RSE 1400	5	1	4932373852	4002395352821	47,27 CHF	51,10 CHF
⑫	Filtersack. Heavy-Duty 5 x 50 l Vliesfilter	ASE 1400, ASM 1400	5	1	4932373621	4002395351503	64,57 CHF	69,80 CHF
⑬	Vliesfiltersack für AS 30/42	AS 30 LAC, AS 30 MAC, AS 42 MAC	5	1	4932459689	4058546028619	63,09 CHF	68,20 CHF
⑭	Entsorgungssack 30 l	AS 42 MAC, AS 30 MAC, AS 30 LAC	5	1	4932459690	4058546028626	49,21 CHF	53,20 CHF
⑮	Metallbügelhandgriff	AS 42 MAC, AS 30 MAC, AS 30 LAC	1	1	4932459691	4058546028633	140,61 CHF	152,00 CHF
	Absaugschlauch Ø 27 mm / 3,5 m	AS2-250EM/H	1	1	4932498236	4058546521059	114,71 CHF	124,00 CHF
⑯	3 x 3,5 l Vliesfilter	M18 FP0VCL, M12 FVCL	3	1	4932478762	4058546360443	20,44 CHF	22,10 CHF
⑰	5 x Vliesfilter	M18 F2VC23L	5	1	4932479807	4058546376017	21,97 CHF	23,75 CHF

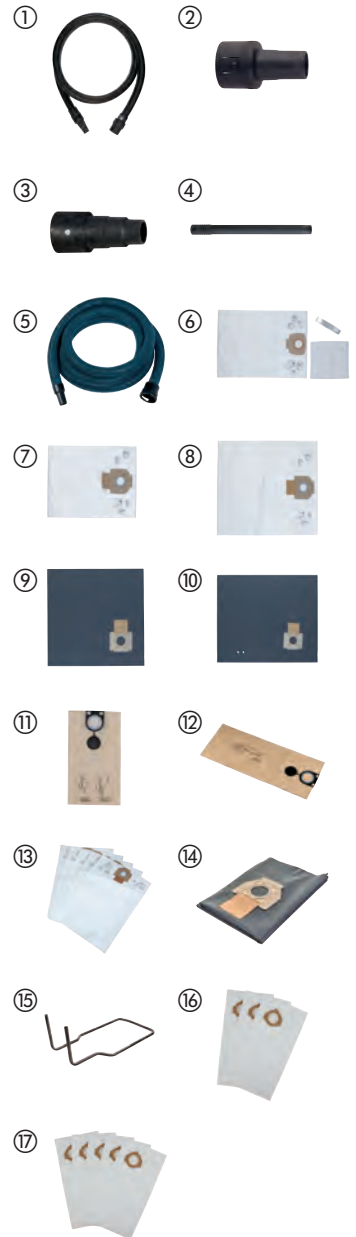

Filterpatronen

Beschreibung	passend für MILWAUKEE® Staubabsaugsysteme	Inhalt	Bestell-einheit	Artikel-nummer	GTIN	UVP o. MwSt.	UVP inkl. MwSt.
Filterpatrone, selbstreinigend 6800 cm ² , BIA verwend. Cat. C.	AS 2 C	1	1	4932346338	4002395313778	auf Anfrage	auf Anfrage
Filterelement, 3600 cm ² , BIA verwend. Cat. C.	AS 1	1	1	4932346587	4002395319466	auf Anfrage	auf Anfrage
① Filterpatrone, 7000 cm ² , BIA verwend. Cat. C	AS 3 W	1	1	4932346588	4002395319473	auf Anfrage	auf Anfrage
② Filterelement	AS 300 EMAC, AS 300 ELAC	2	1	4932352305	4002395369645	86,96 CHF	94,00 CHF
③ Filterpatrone (Papier)	AS 250 ECP, AP 250 ECP	1	1	4932352303	4002395369621	45,61 CHF	49,30 CHF
④ Filterpatrone (PET-Filter, auswaschbar)	AS 300 ELCP, AS 500 ELCP, AS 2-250 ELCP	1	1	4932352304	4002395369638	54,58 CHF	59,00 CHF
⑤ Flachfilterpatrone, Polyester, 2 Stück	ASE 1400, ASM 1400	1	1	4932373623	4002395351510	132,28 CHF	143,00 CHF
⑥ PTFE Flachfilterelement	AS 30 LAC, AS 42 MAC, AS 30 MAC	1	1	4932459687	4058546028596	105,46 CHF	114,00 CHF
⑦ Motorkühlluftfilter	AS 42 MAC, AS 30 MAC, AS 30 LAC	1	1	4932459688	4058546028602	56,15 CHF	60,70 CHF
⑧ Filterelement für Nassanwendungen	M12 FVCL, M18 FPOVCL, M18 VC2	1	1	4932478802	4058546360849	34,04 CHF	36,80 CHF
Filterelement für Nassanwendungen	M18 F2VC23L	1	1	4932479806	4058546376000	33,49 CHF	36,20 CHF
⑨ HEPA Filterelement für Trockenanwendungen	M12 FVCL, M18 FPOVCL, M18 VC2	1	1	4932478754	4058546360368	34,04 CHF	36,80 CHF
⑩ HEPA Filterelement für Trockenanwendungen	M18 FCVL	1	1	4932478814	4058546360962	27,15 CHF	29,35 CHF
⑪ HEPA Filterelement für Trockenanwendungen	M18 F2VC23L	1	1	4932479805	4058546375997	33,49 CHF	36,20 CHF
H-Klasse Filter	AS2-350EH	1	1	4932498235	4058546521042	103,61 CHF	112,00 CHF



Milwaukee

Nothing but HEAVY DUTY.™



HANDWERKZEUGE

STUD™ Generation II Bandmaße



- EXO 360™ Bandtechnologie - langlebig und verschleißfest.
- Magnetischer Endhaken erleichtert das Anlegen auf flachen oder runden Oberflächen.
- Kann bis zu 4 m ausgezogen werden, ohne abzuknicken – für effizienteres Arbeiten und höhere Reichweite.
- Reißfeste Beschichtung stärkt die ersten 15 cm des Bandes.
- Beidseitige Skalierung erleichtert das Ablesen bei vertikaler Messung.
- Patentierter Fingerschutzbügel schützt die Finger bei Bandeinzug.
- Schlagfestes ABS-Gehäuse mit Softgrip für hohen Anwenderkomfort und längere Lebensdauer.
- Gürtelclip zur leichten Befestigung.
- Lochung zur leichten Fixierung an einer MILWAUKEE® Werkzeugsicherung bei Arbeiten in der Höhe.
- Genauigkeitsklasse II.

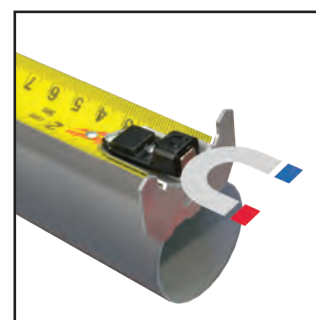

Starker Magnet

Beschreibung	Länge (m)	Breite (mm)	Inhalt	Bestell-einheit	Artikel-nummer	GTIN	UVP o. MwSt.	UVP inkl. MwSt.
STUD™ Bandmaß 5 m	5	33	1	6	4932471626	4058546295257	29,60 CHF	32,00 CHF
STUD™ Bandmaß 8 m	8	33	1	6	4932471627	4058546295264	36,17 CHF	39,10 CHF



bis zu 4 m ausziehbar, ohne abzuknicken



Premium Bandmaße breit

- Kann bis zu 4 m ausgezogen werden, ohne abzuknicken – für effizienteres Arbeiten und höhere Reichweite.
- Reißfeste Beschichtung stärkt die ersten 15 cm des Bandes.
- Beidseitige Skalierung erleichtert das Ablesen bei vertikaler Messung.
- Schlagfestes Gehäuse mit 5-Punkt-Sicherung für eine längere Lebensdauer.
- Patentierter Fingerschutzbügel schützt die Finger bei Bandeinzug.
- Gürtelclip zur leichten Befestigung.
- Nylon-Schutzschicht schützt das Band vor Abnutzung.
- Lochung zur leichten Fixierung an einer MILWAUKEE® Werkzeugsicherung bei Arbeiten in der Höhe.



bis zu 4 m ausziehbar, ohne abzuknicken



Beschreibung	Länge (m)	Breite (mm)	Inhalt	Bestell-einheit	Artikel-nummer	GTIN	UVP o. MwSt.	UVP inkl. MwSt.
Premium-Bandmaß breit 5 m	5	33	1	6	4932471815	4058546297145	27,52 CHF	29,75 CHF
Premium-Bandmaß breit 8 m	8	33	1	6	4932471816	4058546297152	34,04 CHF	36,80 CHF

Magnetische Bandmaße Generation III



- Starker Magnet erleichtert das Anlegen des Endhakens auf flachen oder runden Oberflächen.
- Kompaktes und ergonomisches Design.
- Kann bis zu 3,4 m ausgezogen werden, ohne abzuknicken – für effizienteres Arbeiten.
- Blendfreie Nylon-Schutzschicht für bis zu 10x längere Lebensdauer.
- 27 mm breites Band mit beidseitiger Skalierung erleichtert das Ablesen bei vertikaler Messung.
- Patentierter Fingerschutzbügel mit optimierter Auflagefläche für sicheren Stand.
- 5-Punkt-Gehäusesicherung für eine längere Lebensdauer.
- Genauigkeitsklasse II.
- Architektenskala zum leichten Umrechnen maßstabgerechter Zeichnungen.



Beschreibung	Länge (m)	Breite (mm)	Inhalt	Bestell-einheit	Artikel-nummer	GTIN	UVP o. MwSt.	UVP inkl. MwSt.
Premium-Bandmaß 5 m magnetisch	5	27	1	6	4932464599	4058546225445	23,13 CHF	25,00 CHF
Premium-Bandmaß 8 m magnetisch	8	27	1	6	4932464600	4058546225452	26,92 CHF	29,10 CHF
Premium-Bandmaß 10 m magnetisch	10	27	1	6	4932464601	4058546225469	34,04 CHF	36,80 CHF



Autolock Bandmaße

- Automatische Bandbremse: sichert das Band automatisch, wenn es ausgezogen ist.
- Nylon-Bandbeschichtung zum Schutz gegen Schmutzpartikel und Wasser.
- 5-Punkt-Gehäusesicherung für eine herausragende Standzeit.
- ABS-Gehäuse mit Softgripummantelung für zusätzlichen Anwenderkomfort und längere Standzeit.
- Kompaktes Design und handliche Größe.
- Heavy Duty Gürtelclip.
- Genauigkeitsklasse II.
- Bestelleinheit 6 Stück



Beschreibung	Länge (m)	Breite (mm)	Inhalt	Bestell-einheit	Artikel-nummer	GTIN	UVP o. MwSt.	UVP inkl. MwSt.
Autolock Bandmaß 5m	5	25	1	6	4932464663	4058546226084	20,91 CHF	22,60 CHF
Autolock Bandmaß 8 m	8	25	1	6	4932464664	4058546226091	27,52 CHF	29,75 CHF



Pro-Compact Bandmaße

- Sehr ergonomisch und kompakt.
- Hohe Standzeit.
- 5-Punkt-Gehäusesicherung.
- Nylon-Schutzschicht schützt das Band vor Abnutzung.
- Optimierter Bandauszug und Flexibilität.
- Hält Fall aus 3 m stand.
- Nicht-magnetisch.
- Deutliche Beschriftung zum leichteren Ablesen.
- Kompakter Endhaken.
- Abgeflachte Rückseite für leichte Vertikalmessung.
- Gürtelclip zur leichten Befestigung.
- Genauigkeitsklasse II.



Beschreibung	Länge (m)	Breite (mm)	Inhalt	Bestell-einheit	Artikel-nummer	GTIN	UVP o. MwSt.	UVP inkl. MwSt.
Bandmaß Pro-Compact C3/16	3	16	1	12	4932459591	4058546027636	12,49 CHF	13,50 CHF
Bandmaß Pro-Compact C5/19	5	19	1	12	4932459592	4058546027643	15,73 CHF	17,00 CHF
Bandmaß Pro-Compact C5/25	5	25	1	6	4932459593	4058546027650	16,98 CHF	18,35 CHF
Bandmaß Pro-Compact C8/25	8	25	1	6	4932459594	4058546027667	20,91 CHF	22,60 CHF



LED Bandmaß 7,5 m

NEU

- 100 Lumen LED-Licht, zur Ausleuchtung von bis zu 3 m Arbeitsbereich.
- Einfaches Aufladen des internen MILWAUKEE®-Akkus mit dem mitgelieferten Micro-USB-Kabel.
- Ladeanzeige (rot/orange/grün) zeigt den Ladezustand des Akkus an.
- Bis zu 2,5 Stunden Akkulaufzeit.
- 30 mm breites Band mit beidseitiger Skalierung erleichtert das Ablesen bei vertikaler Messung. Architektenskala zur leichten Umrechnung von maßstabgerechter Zeichnungen.
- Kann bis zu 4,6 m ausgezogen werden, ohne abzuknicken – für effizienteres Arbeiten.
- Fingerschutzbügel schützt die Finger bei Bandeinzug.
- Starker Magnet erleichtert das Anlegen des Endhakens auf flachen oder runden Oberflächen.
- Weicher Griffbereich für zusätzlichen Komfort und Haltbarkeit.
- Reißfeste Beschichtung stärkt die ersten 15 cm des Bandes.
- Blendfreie Nylon-Schutzschicht für bis zu 10 x längere Lebensdauer.
- Genauigkeitsklasse II.



Beschreibung	Länge (m)	Breite (mm)	Inhalt	Bestell-einheit	Artikel-nummer	GTIN	UVP o. MwSt.	UVP inkl. MwSt.
LED-Bandmaß 7,5 m	7,5	30	1	6	4932492469	4058546418366	44,96 CHF	48,60 CHF

LED Bandmaß

- 19 LEX LED-Licht zur besseren Sicht auf den Messpunkt.
- Nylon-Lackbeschichtung zum Schutz gegen Schmutzpartikel und Wasser.
- 4-Punkt-Gehäusesicherung für herausragende Standzeit.
- ABS-Gehäuse mit Softgripummantelung für zusätzlichen Anwenderkomfort und längere Standzeit.
- Kompaktes Design und handliche Größe.
- Magnet auf der Gehäuserückseite zur leichteren Verstaung.
- 2 x CR2016 Batterien im Lieferumfang enthalten.
- Genauigkeitsklasse II.
- Bestelleinheit 12 Stück.



Beschreibung	Länge (m)	Breite (mm)	Inhalt	Bestell-einheit	Artikel-nummer	GTIN	UVP o. MwSt.	UVP inkl. MwSt.
LED-Bandmaß 3 m	3	12	1	12	48226602	045242529285	10,87 CHF	11,75 CHF



Slim-Bandmaße

- Sehr kompaktes und ergonomisches Design.
- Nylon-Schutzschicht schützt das Band vor Abnutzung.
- ABS-Gehäuse mit Softgrip-Auflage für zusätzlichen Anwenderkomfort und längere Lebensdauer.
- 4-Punkt-Gehäusesicherung für eine längere Lebensdauer.
- Flache Unterseite für höhere Standsicherheit, abgeflachte Rückseite für leichte Vertikalmessung.
- Gürtelclip.
- Genauigkeitsklasse II.



Beschreibung	Länge (m)	Breite (mm)	Inhalt	Bestell-einheit	Artikel-nummer	GTIN	UVP o. MwSt.	UVP inkl. MwSt.
Slim Bandmaß S3/16	3	16	1	12	48227703	045242512898	7,72 CHF	8,35 CHF
Slim Bandmaß S5/19	5	19	1	12	48227705	045242512904	12,49 CHF	13,50 CHF
Slim-Bandmaß S5/25	5	25	1	6	48227706	045242512911	12,95 CHF	14,00 CHF
Slim-Bandmaß S8/25	8	25	1	6	48227708	045242512928	15,12 CHF	16,35 CHF

Bandmaß



- 5-Punkt-Gehäusesicherung für lange Haltbarkeit.
- 13 mm breites Band.
- Beidseitige Nylon-Schutzschicht schützt das Band vor Abnutzung durch Staub, Schmutz und Wasser.
- Kompaktes Design.
-

Beschreibung	Länge (m)	Inhalt	Bestell-einheit	Artikel-nummer	GTIN	UVP o. MwSt.	UVP inkl. MwSt.
Bandmaß nicht-magnetisch 2 m - 6 ft	2	1	12	48225502	045242468034	6,71 CHF	7,25 CHF

Kunststoff Gliedermaßstab

- Rastet bei 90° / 180° ein.
- Winkelreferenz, korrosionsbeständig.
- Wasserbeständig.
- Verschleißfeste Markierung.



Beschreibung	Länge (m)	Breite (mm)	Genauigkeit	Glieder	Gelenk	Inhalt	Bestell-einheit	Artikel-nummer	GTIN	UVP o. MwSt.	UVP inkl. MwSt.
Kunststoff Gliedermaßstab	2	15 x 3.20	Klasse 2	10	Kunststoff und Edelstahl	1	10	4932459301	4058546002671	16,51 CHF	17,85 CHF

Holz Gliedermaßstab

- Rastet bei 90° / 180° ein.
- Winkelreferenz.



Beschreibung	Länge (m)	Breite (mm)	Genauigkeit	Glieder	Gelenk	Inhalt	Bestell-einheit	Artikel-nummer	GTIN	UVP o. MwSt.	UVP inkl. MwSt.
Holz Gliedermaßstab	2	16 x 3.20	Klasse 3	10	Messing	1	12	4932459302	4058546002688	5,55 CHF	6,00 CHF

Holz Slim Gliedermaßstab

- Rastet bei 180° ein.
- Flexibles, dünnes Design.



Beschreibung	Länge (m)	Breite (mm)	Genauigkeit	Glieder	Gelenk	Inhalt	Bestell-einheit	Artikel-nummer	GTIN	UVP o. MwSt.	UVP inkl. MwSt.
Holz Slim Gliedermaßstab	2	16 x 2.70	Klasse 3	10	Messing	1	10	4932459303	4058546002695	6,24 CHF	6,75 CHF

Rahmenbandmaße

- Stahlband mit Nylonüberzug (extra dicke Nylon-Schutzschicht) für lange Lebensdauer.
- Übertreffende Genauigkeit durch 50 % geringere Dehnung verglichen mit Fiberglas-Bandmaßen.
- Sehr langlebiges Design: verstärkter Metallhandgriff.
- Schnelleres Aufwickeln durch 3:1-Übertragung für bis zu 10 x längere Haltbarkeit des Planetengetriebes.
- GRIME GUARD Schmutzabstreifer hält das Band sauber.
- Genauigkeitsklasse II.
- Beidseitige Skalierung mit metrischer Skala auf der oberen und in Zoll auf der unteren Bandseite.

Beschreibung	Länge (m)	Breite (mm)	Inhalt	Bestell-einheit	Artikel-nummer	GTIN	UVP o. MwSt.	UVP inkl. MwSt.
① Rahmenbandmaß 30 m / 100 ft	30	13	1	1	48225203	045242486069	61,42 CHF	66,40 CHF
② Rahmenbandmaß 100 m / 330 ft	100	9.5	1	1	48225211	045242486076	123,03 CHF	133,00 CHF



Fiberglas Bandmaße lang

- Leichtes Fiberglasband.
- Schnelles Aufwickeln durch 3:1-Übertragung für bis zu 10 x längere Haltbarkeit des Planetengetriebes.
- GRIME GUARD Schmutzabstreifer hält das Band sauber und frei von abrasivem Material.
- Beidseitige Skalierung mit metrischer Skala auf der oberen und in Zoll auf der unteren Bandseite.

Beschreibung	Länge (m)	Breite (mm)	Inhalt	Bestell-einheit	Artikel-nummer	GTIN	UVP o. MwSt.	UVP inkl. MwSt.
Fiberglas Bandmaß 30 m / 100 ft	30	13	1	1	48225330	045242527731	34,04 CHF	36,80 CHF
Fiberglas Bandmaß 60 m / 200 ft	60	13	1	1	48225360	045242527748	48,10 CHF	52,00 CHF



Lange Bandmaße

- 9,5 mm breites und 30 m langes Band mit einseitiger metrischer Skalierung.
- GRIME GUARD Schmutzabstreifer hält das Band sauber.
- Sehr langlebiges Design: verstärktes Metallgehäuse, verstärkter Metallhandgriff und Stahlband mit Nylon-Schutzschicht.
- Schnelles Aufwickeln durch 3:1-Übersetzung für bis zu 10 x längere Haltbarkeit des Planetengetriebes.
- Genauigkeitsklasse II.



Beschreibung	Länge (m)	Breite (mm)	Inhalt	Bestell-einheit	Artikel-nummer	GTIN	UVP o. MwSt.	UVP inkl. MwSt.
30 m Bandmaß	30	9.5	1	1	48225103	045242486106	40,98 CHF	44,30 CHF



Nothing but **HEAVY DUTY**.™

REDSTICK™ DIGITAL-WASSERWAAGEN



**REDLITHIUM™
USB**

HEAVY DUTY DESIGN

- Starker, langlebiger Rahmen
- 2-fach verstärktes Display
- IP65 Schutzklasse

HOHER ANWEN- DERNUTZEN

- Visuelle und akustische Signalgebung
- AUTO MODE - Display passt sich automatisch an die Lichtverhältnisse der Umgebung an

PRÄZISE GENAUIGKEIT

- PIN MODE - einfache und speicherbare Konfiguration bis 360°
- DYNAMIC READOUT - visuelle Zielführung bei Annäherung an eingestelltes Ziel
- Messgenauigkeit bei
0°/90° +/- °
1°-89° +/- 0,1°



**REDLITHIUM™
Über USB wieder-
aufladbarer Akku für
ganztägiges Arbeiten**



Digital-Wasserwaagen



Beschreibung	Länge (cm)	Handgriffe	Inhalt	Bestell-einheit	Artikel-nummer	GTIN	UVP o. MwSt.	UVP inkl. MwSt.
60 cm digital	60	0	1	1	4933471978	4058546298777	289,01 CHF	314,00 CHF
120 cm digital	120	2	1	1	4933471979	4058546298784	367,64 CHF	399,00 CHF



Teleskop-Wasserwaage



- Deckt Längen von 200 bis 366 cm ab, mit lasergravierten Markierungen.
- SHARPSITE™ Libellentechnologie erleichtert das Ablesen.
- Verstärkter Rahmen schützt die Wasserwaage vor Schäden.
- Präzise gefräste Messflächen zum genauen Messen in allen Arbeitspositionen.
- Die Messgenauigkeit beträgt 0,029° (0,5 mm/m) in Normal- und Umschlagposition.
- Kontrastreiches Libellensystem für optimale Ablesbarkeit und leicht zu reinigen.
- Griffiger Rahmen für verbesserten Anwenderkomfort während der Anwendung und des Transports.
- Teleskopstange sicher verstellbar für hohe Anwendersicherheit.

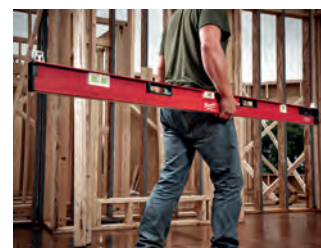

Beschreibung	Länge (cm)	Handgriffe	Inhalt	Bestell-einheit	Artikel-nummer	GTIN	UVP o. MwSt.	UVP inkl. MwSt.
Teleskop 200 - 366 cm	200 - 366	2	1	1	4932471355	4058546289836	382,05 CHF	413,00 CHF

30 YEARS ACCURACY GUARANTEE
 JAHRE GENAUIGKEITSGARANTIE
 ANS DE PRECISION GARANTIE
 www.milwaukeetool.eu



REDSTICK™ BACKBONE™ Premium-Wasserwaagen



Starker, langlebiger Rahmen mit BACKBONE™ Metallblock.

- Starker, langlebiger Rahmen mit BACKBONE™ Metallblock für sicheren Halt der Libelle.
- SHARPSITE™ Libellentechnologie erleichtert das Ablesen.
- Breite Handgriffe für hohen Anwenderkomfort.
- Präzise gefräste Messflächen zum genauen Messen in allen Arbeitspositionen.
- Kontrastreiches Libellensystem für optimale Ablesbarkeit und leicht zu reinigen.
- Stoßabsorbierende Endkappen schützen das Profil.
- Gummiummantelte Rutschstopper für sicheren Halt auf glatten Oberflächen.
- Langlebige Metall-Aufhängemöglichkeit zur leichten Verstaung.
- Die Messgenauigkeit beträgt 0,029° (0,5 mm/m) in Normal- und Umschlagposition.
- Magnetfeld der Seltenerdmetallen wird durch eine Eisenplatte umgeleitet und dadurch verstärkt für eine optimale Haltekraft (nur in der magnetischen Ausführung).



SHARPSITE™ Libellentechnologie erleichtert das Ablesen.

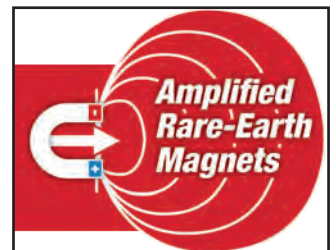

Extrem starke Seltenerdmetallen für starke Haltekraft (nur bei magnetischer Ausführung).



Beschreibung	Länge (cm)	Handgriffe	Inhalt	Bestell-einheit	Artikel-nummer	GTIN	UVP o. MwSt.	UVP inkl. MwSt.
40 cm magnetisch	40	0	1	1	4932459061	4002395280322	75,49 CHF	81,60 CHF
60 cm magnetisch	60	0	1	1	4932459063	4002395280346	81,78 CHF	88,40 CHF
80 cm magnetisch	80	1	1	1	4932459065	4002395280360	88,71 CHF	95,90 CHF
100 cm magnetisch	100	0	1	1	4932459067	4002395280384	123,03 CHF	133,00 CHF
120 cm magnetisch	120	2	1	1	4932459069	4002395281008	149,86 CHF	162,00 CHF
180 cm magnetisch	180	2	1	1	4932459071	4002395281046	177,61 CHF	192,00 CHF
200 cm magnetisch	200	2	1	1	4932459073	4002395281060	194,26 CHF	210,00 CHF
240 cm magnetisch	240	2	1	1	4932459075	4002395281084	218,32 CHF	236,00 CHF
40 cm nicht-magnetisch	40	0	1	1	4932459060	4002395280315	51,53 CHF	55,70 CHF
60 cm nicht-magnetisch	60	0	1	1	4932459062	4002395280339	54,86 CHF	59,30 CHF
80 cm nicht-magnetisch	80	1	1	1	4932459064	4002395280353	61,79 CHF	66,80 CHF
100 cm nicht-magnetisch	100	0	1	1	4932459066	4002395280377	75,49 CHF	81,60 CHF
120 cm nicht-magnetisch	120	2	1	1	4932459068	4002395280391	91,58 CHF	99,00 CHF
180 cm nicht-magnetisch	180	2	1	1	4932459070	4002395281015	123,03 CHF	133,00 CHF
200 cm nicht-magnetisch	200	2	1	1	4932459072	4002395281053	144,31 CHF	156,00 CHF
240 cm nicht-magnetisch	240	2	1	1	4932459074	4002395281077	177,61 CHF	192,00 CHF
Endkappen für REDSTICK™ BACKBONE™ Premium-Wasserwaagen			2	1	4932459680	4058546028527	10,41 CHF	11,25 CHF

REDSTICK™ Compact Wasserwaagen



- SHARPSITE™ Libellentechnologie erleichtert das Ablesen.
- Kompakter und stabiler Aluminiumrahmen.
- Gefräste Messflächen zum genauen Messen.
- Kontrastreiches Libellensystem für optimale Ablesbarkeit und leicht zu reinigen.
- Verstärkte Seltenerd-magnete für eine optimale Haltekraft (nur in der magnetischen Ausführung).
- Die Messgenauigkeit beträgt 0,0029° (0,5 mm/m) in Normalposition.
- Stoßabsorbierende Endkappen.



Beschreibung	Länge (cm)	Handgriffe	Inhalt	Bestell-einheit	Artikel-nummer	GTIN	UVP o. MwSt.	UVP inkl. MwSt.
40 cm magnetisch	40	0	1	1	4932459079	4002395281725	58,56 CHF	63,30 CHF
60 cm magnetisch	60	0	1	1	4932459081	4002395281749	61,79 CHF	66,80 CHF
80 cm magnetisch	80	0	1	1	4932459083	4002395281763	66,70 CHF	72,10 CHF
100 cm magnetisch	100	0	1	1	4932459085	4002395281787	76,41 CHF	82,60 CHF
120 cm magnetisch	120	0	1	1	4932459087	4002395282401	79,19 CHF	85,60 CHF
180 cm magnetisch	180	0	1	1	4932459089	4002395282425	134,14 CHF	145,00 CHF
40 cm nicht-magnetisch	40	0	1	1	4932459078	4002395281718	40,52 CHF	43,80 CHF
60 cm nicht-magnetisch	60	0	1	1	4932459080	4002395281732	36,54 CHF	39,50 CHF
80 cm nicht-magnetisch	80	0	1	1	4932459082	4002395281756	40,52 CHF	43,80 CHF
100 cm nicht-magnetisch	100	0	1	1	4932459084	4002395281770	44,68 CHF	48,30 CHF
120 cm nicht-magnetisch	120	0	1	1	4932459086	4002395281794	49,31 CHF	53,30 CHF
180 nicht-magnetisch	180	0	1	1	4932459088	4002395282418	53,75 CHF	58,10 CHF
Ersatz-Endkappen für REDSTICK™ Compact-Wasserwaagen			2	1	4932459681	4058546028534	9,48 CHF	10,25 CHF

Slim-Wasserwaagen



- 2 robuste Acryllibellen, stoßsicher und UV-beständig.
- Präzise gefräste Messflächen (bis 120 cm) zum genauen Ausrichten.
- Stoßabsorbierende Gummi-Endkappen.
- Rutschstopper zum leichten Anlegen an glatten Oberflächen.
- Langlebige Aufhängemöglichkeit zur leichten Verstauung.
- Genauigkeit durch VPA zertifiziert.
- Die Messgenauigkeit beträgt 0,029° (0,5 mm/m).



Beschreibung	Länge (cm)	Inhalt	Bestell-einheit	Artikel-nummer	GTIN	UVP o. MwSt.	UVP inkl. MwSt.
20 cm magnetisch	20	1	10	4932478897	4058546361792	20,44 CHF	22,10 CHF
40 cm magnetisch	40	1	1	4932464854	4058546227999	34,97 CHF	37,80 CHF
60 cm magnetisch	60	1	1	4932464855	4058546228002	39,13 CHF	42,30 CHF
100 cm magnetisch	100	1	1	4932464856	4058546228019	54,86 CHF	59,30 CHF
180 cm magnetisch	180	1	1	4932464857	4058546228026	89,27 CHF	96,50 CHF
① 20 cm nicht-magnetisch	20	1	10	4932472091	4058546324872	13,64 CHF	14,75 CHF
40 cm nicht-magnetisch	40	1	1	4932459090	4002395282432	18,50 CHF	20,00 CHF
60 cm nicht-magnetisch	60	1	1	4932459091	4002395282449	22,76 CHF	24,60 CHF
80 cm nicht-magnetisch	80	1	1	4932459092	4002395282456	25,44 CHF	27,50 CHF
100 cm nicht-magnetisch	100	1	1	4932459093	4002395282463	29,60 CHF	32,00 CHF
120 cm nicht-magnetisch	120	1	1	4932459094	4002395282470	30,16 CHF	32,60 CHF
180 cm nicht-magnetisch	180	1	1	4932459095	4002395282487	52,91 CHF	57,20 CHF
200 cm nicht-magnetisch	200	1	1	4932459590	4058546027629	61,79 CHF	66,80 CHF



Doppel-T-Profil Wasserwaagen



- Leichter, verstärkter Aluminiumrahmen.
- Durch die magnetische Unterseite können beide Hände zur Arbeit genutzt werden, wenn die Wasserwaage an Metall befestigt werden kann.
- Die Messgenauigkeit beträgt 0,029° (0,5 mm/m) in Normal- und Umschlagposition.
- Markierungen für einfaches Ablesen bei 1 und 2 Grad Gefälle.
- Kontrastreiches Libellensystem für optimale Ablesbarkeit.
- Stoßabsorbierende Gummi-Endkappen.



Beschreibung	Länge (cm)	Handgriffe	Inhalt	Bestell-einheit	Artikel-nummer	GTIN	UVP o. MwSt.	UVP inkl. MwSt.
Doppel-T-Profil Wasserwaage 60 cm magnetisch	60	1	1	1	4932478565	4058546347581	48,10 CHF	52,00 CHF
Doppel-T-Profil Wasserwaage 120 cm magnetisch	120	2	1	1	4932478566	4058546347598	61,79 CHF	66,80 CHF
Doppel-T-Profil Wasserwaage 200 cm magnetisch	200	2	1	1	4932478567	4058546347604	102,68 CHF	111,00 CHF

REDCAST™ Gusseisen-Wasserwaagen



- 2 robuste Acryllibellen, stoßsicher und UV-beständig.
- 2 Heavy-Duty Guss-Schlagflächen zum Ausgleichen des Niveaus.
- Schablonen zur leichten Identifizierung von Bohrdurchmessern 5-12 mm.
- Präzise gefräste Messflächen zum genauen Ausrichten.
- Langlebige Aufhängemöglichkeit zur leichten Verstauung.
- Genauigkeit durch VPA zertifiziert.
- Die Messgenauigkeit beträgt 0,029° (0,5 mm/m).



Beschreibung	Länge (cm)	Inhalt	Bestell-einheit	Artikel-nummer	GTIN	UVP o. MwSt.	UVP inkl. MwSt.
Gusseisen Wasserwaage 60 cm	60	1	1	4932459098	4002395283118	48,10 CHF	52,00 CHF
Gusseisen Wasserwaage 80 cm	80	1	1	4932459099	4002395283125	61,79 CHF	66,80 CHF

Torpedo 360° Wasserwaage



- SHARPSITE™ Libellentechnologie erleichtert das Ablesen.
- Verstellbare 360°-Winkel-Libelle zum Messen und Übertragen von Winkeln. Libelle arretierbar für hohe Präzision, auch wenn die Wasserwaage zwischendurch in der Tasche verstaut wird.
- Magnetfeld der Seltenerd magneten wird durch eine Eisenplatte umgeleitet für eine optimale Haltekraft.
- Verstärkte Libellen in robustem Acrylblock eingefasst für eine lange Lebensdauer.
- Robustes Druckgussaluminium-Profil.
- Präzise gefräste Messflächen, mit V-Nut zum leichten Anlegen an Rundmaterial.
- Lochung zur leichten Fixierung an einer MILWAUKEE® Werkzeugsicherung bei Arbeiten in der Höhe.
- Die Messgenauigkeit beträgt 0,029° (0,5 mm/m).



Beschreibung	Länge (cm)	Inhalt	Bestell-einheit	Artikel-nummer	GTIN	UVP o. MwSt.	UVP inkl. MwSt.
Wasserwaage Torpedo 360°	25	1	1	4932459096	4002395282494	75,02 CHF	81,10 CHF

Torpedo 45° Kompakt-Wasserwaage



- Magnetfeld der Seltenerd magneten wird durch eine Eisenplatte umgeleitet und dadurch verstärkt für eine optimale Haltekraft.
- Leicht ablesbare Neigung durch zusätzliche Ringe (10 mm oder 20 mm je m) in jede Richtung.
- Verstärkte Acryllibellen für eine lange Lebensdauer.
- Leichtes Anlegen an zu verschweißenden Rundmaterialien durch Aussparung für Schweißnähte.
- V-Nut zum leichten Anlegen an Rohren und Rundmaterialien.
- Lasermarkierte Mess-Skala zum schnellen Messen von Längen bis 15 cm.
- Kompaktes Design, mit einem abgeschrägten Ende zum leichten Verstauen in der Tasche.



Beschreibung	Länge (cm)	Inhalt	Bestell-einheit	Artikel-nummer	GTIN	UVP o. MwSt.	UVP inkl. MwSt.
Kompakt-Wasserwaage Torpedo 45°	17	1	1	4932459097	4002395283101	48,10 CHF	52,00 CHF

Pocket 360° Wasserwaage



- 360° verstellbare Libelle zum Messen und Übertragen von Winkeln.
- Libelle arretierbar für hohe Präzision, auch wenn die Wasserwaage zwischendurch in der Tasche verstaut wird.
- Verstärkte Seltenerd-magnete für optimale Haltekraft.
- V-Nut zum leichten Anlegen an Rundmaterial.
- Gefräste Messfläche für hohe Präzision.
- Kompakte Größe passt in jede Tasche.



Beschreibung	Länge (cm)	Inhalt	Bestell-einheit	Artikel-nummer	GTIN	UVP o. MwSt.	UVP inkl. MwSt.
Wasserwaage Pocket 360°	7.8	1	6	4932459597	4058546027698	27,38 CHF	29,60 CHF

Torpedo Kompakt-Wasserwaage



- SHARPSITE[™] Libelle mit zusätzlichen Ringen zum leichten Ablesen von 1° und 2° Neigung.
- Sehr kompakte Bauform zum Messen bei beengten Platzverhältnissen.
- V-Nut zum leichten Anlegen an Rohren und Rundmaterialien.
- Aussparung zum Messen bei Rohren mit Schweißnähten.
- Magnetfeld der Seltenerd-magneten wird durch eine Eisenplatte umgeleitet für eine optimale Haltekraft.
- Die Messgenauigkeit beträgt 0,029° (0,5 mm/m) in Normalposition.

Beschreibung	Länge (cm)	Inhalt	Bestell-einheit	Artikel-nummer	GTIN	UVP o. MwSt.	UVP inkl. MwSt.
Kompakt-Wasserwaage Torpedo	7.6	1	1	4932472122	4058546325183	21,37 CHF	23,10 CHF

Minibox Wasserwaage



- Leichte Wasserwaage mit Aluminiumprofil passt in jede Tasche oder Werkzeugbox.
- Robuste Acryllibelle, stoßsicher und UV-beständig.
- Stoßabsorbierende Endkappen.
- Die Messgenauigkeit beträgt 0,029° (0,5 mm/m).
- Genauigkeit durch VPA zertifiziert.



Beschreibung	Länge (cm)	Inhalt	Bestell-einheit	Artikel-nummer	GTIN	UVP o. MwSt.	UVP inkl. MwSt.
Minibox Wasserwaage	10	1	10	4932459100	4002395283446	8,09 CHF	8,75 CHF

Schlagschnur

- 2 mm dicke Schnur für optimale Sichtbarkeit.
- Planetengetriebe für längere Lebensdauer.
- 4:1-Übertragung für schnelleres Aufwickeln.
- Großes Fassungsvermögen.
- Große Schnellöffnung für leichtes Nachfüllen.
- Line Lock zum leichten Sichern der Schnur.

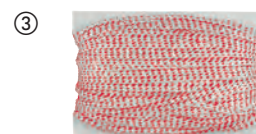

Beschreibung	Inhalt	Bestell-einheit	Artikel-nummer	GTIN	UVP o. MwSt.	UVP inkl. MwSt.
① 30 m Schlagschnur	1	1	4932471634	4058546295332	34,32 CHF	37,10 CHF
② 45 m Schlagschnur	1	1	4932471635	4058546295349	38,39 CHF	41,50 CHF
③ 30 m Ersatz-Schlagschnur	1	1	4932471636	4058546295356	10,87 CHF	11,75 CHF
45 m Ersatz-Schlagschnur	1	1	4932471637	4058546295363	15,03 CHF	16,25 CHF

Zimmermannswinkel

- Verstärkter Rahmen.
- Lasermarkierungen für dauerhaft gute Sichtbarkeit.
- Anreißlöcher für einfaches Markieren.
- Integrierte Umrechnungstabelle.
- Markierungen zur Unterstützung bei Winkelmessungen.



Beschreibung	Länge (cm)	Länge (Zoll)	Inhalt	Bestell-einheit	Artikel-nummer	GTIN	UVP o. MwSt.	UVP inkl. MwSt.
Zimmermannswinkel metrisch	40 x 60	-	1	1	4932472126	4058546325220	34,97 CHF	37,80 CHF
Zimmermannswinkel imperial	-	16 x 24	1	1	4932472125	4058546325213	34,97 CHF	37,80 CHF

Anschlagwinkeldreieck

- Präzise Kerben zur einfachen Kennzeichnung.
- Lasermarkierungen für dauerhaft gute Sichtbarkeit.
- Aussparung z. B. für Rohre bis 25 mm Durchmesser, zur Unterstützung beim Schneiden und Markieren von Rundmaterialien.
- Breiter Standfuß für sicheren Stand.

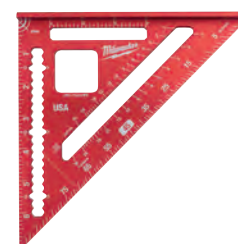

Beschreibung	Länge (cm)	Länge (Zoll)	Inhalt	Bestell-einheit	Artikel-nummer	GTIN	UVP o. MwSt.	UVP inkl. MwSt.
Anschlagwinkeldreieck metrisch	18	-	1	1	4932472124	4058546325206	20,81 CHF	22,50 CHF
Anschlagwinkeldreieck imperial	-	7	1	1	4932472123	4058546325190	20,81 CHF	22,50 CHF

INKZALL[™] Permanentmarker

- Widerstandsfähige Spitze frast nicht aus.
- Spitze aus Acrylfaser ist ideal geeignet zur Beschriftung von rauen Oberflächen wie z. B. OSB oder Beton.
- Marker trocknet auch nach 72 Stunden offener Lagerung nicht aus.
- Zur Beschriftung von Beton, Holz, Metall, OSB, Kunststoff, Pappe, Glas oder Keramik geeignet.
- Kann auf nassen, öligen, staubigen, rostigen oder rauen Oberflächen angewendet werden.
- Schnell trocknende Tinte reduziert ein Verwischen auf Kunststoff- oder Metalloberflächen.
- Dünnere Stift für Beschriftungen an engen Stellen.
- Kappe mit Clip kann an der Kleidung oder am Baustellenhelm befestigt werden.
- Einfach zu öffnende Kappe.
- Anti-Roll-Design verhindert ein Wegrollen des Markers nach Ablegen.

Beschreibung	Farbe	Spitze	Inhalt	Bestell-einheit	Artikel-nummer	GTIN	UVP o. MwSt.	UVP inkl. MwSt.
① INKZALL [™] feiner Permanentmarker*	Schwarz	1 mm	1	36	48223100	045242319473	2,41 CHF	2,60 CHF
② INKZALL [™] feiner Permanentmarker*	Rot	1 mm	1	36	48223170	045242355259	2,41 CHF	2,60 CHF
③ INKZALL [™] Marker	Blau	1mm	1	36	4932492126	4058546414931	2,41 CHF	2,60 CHF
④ INKZALL [™] Marker	Grün	1mm	1	36	4932492127	4058546414948	2,41 CHF	2,60 CHF
⑤ INKZALL [™] feiner Permanentmarker Stylus	Schwarz	1 mm	1	1	48223101	045242297436	14,34 CHF	15,50 CHF
⑥ INKZALL [™] feine Marker	Schwarz	0.6 mm	4	1	48223154	045242479764	8,19 CHF	8,85 CHF
⑦ INKZALL [™] bunte Permanentmarker Blau, Rot, Grün, Schwarz		1 mm	4	1	48223106	045242333585	8,79 CHF	9,50 CHF
⑧ INKZALL [™] Permanentmarker mit Keilspitze	Schwarz	1- 4,8 mm	1	1	48223103	045242333608	4,02 CHF	4,35 CHF



INKZALL[™] Permanentmarker mit Keilspitze

- Marker trocknet auch nach 72 Stunden offener Lagerung nicht aus.
- Kann auf nassen, öligen, staubigen, rostigen oder rauen Oberflächen angewendet werden.
- Zur Beschriftung von Beton, Holz, Metall, Spanplatten, OSB oder Kunststoff geeignet.
- Schnell trocknende Tinte reduziert ein Verwischen auf Kunststoff- oder Metalloberflächen.
- Leichteres Ablesen von Weitem aufgrund breiterer Spitzen.

Beschreibung	Farbe	Spitze	Inhalt	Bestell-einheit	Artikel-nummer	GTIN	UVP o. MwSt.	UVP inkl. MwSt.
① INKZALL [™] Permanentmarker mit Keilspitze Größe L schwarz (VE 3)	Schwarz	6.2 mm	3	1	4932471554	4058546294533	12,95 CHF	14,00 CHF
② INKZALL [™] Permanentmarker mit Keilspitze Größe L schwarz	Schwarz	6.2 mm	1	12	4932471555	4058546294540	4,39 CHF	4,75 CHF
③ INKZALL [™] Permanentmarker mit Keilspitze Größe L rot	Rot	6.2 mm	1	12	4932471556	4058546294557	4,39 CHF	4,75 CHF
④ INKZALL [™] Permanentmarker mit Keilspitze Größe L blau	Blau	6.2 mm	1	12	4932471557	4058546294564	4,39 CHF	4,75 CHF
⑤ INKZALL [™] Permanentmarker mit Keilspitze Größe XL schwarz (Inhalt 1)	Schwarz	14.5 mm	1	1	4932471558	4058546294571	7,49 CHF	8,10 CHF
⑥ INKZALL [™] Permanentmarker mit Keilspitze Größe XL schwarz	Schwarz	14.5 mm	1	12	4932471559	4058546294588	6,71 CHF	7,25 CHF
⑦ INKZALL [™] Permanentmarker mit Keilspitze Größe XL rot	Rot	14.5 mm	1	12	4932471560	4058546294595	6,71 CHF	7,25 CHF
⑧ INKZALL [™] Permanentmarker mit Keilspitze Größe XL blau	Blau	14.5 mm	1	12	4932471561	4058546294601	6,71 CHF	7,25 CHF



INKZALL™ Lackmarker

- Marker mit Ventilmechanismus.
- Widerstandsfähige Acrylfaserspitze geeignet zur Beschriftung bei Oberflächentemperaturen von -10 bis +145 °C.
- Ideal zur Beschriftung dunkler Oberflächen.
- Kann auf rauen, schmutzigen oder staubigen Oberflächen angewendet werden.
- Zur Beschriftung von Beton, Schwarzeisen, Aluminium, Kunststoff, Stahl, Edelstahl oder Gummi.
- Trocknet in 10 Sekunden.
- Wasser- und UV-beständig.
- Beschriftung hält bis zu 6 Monate.
- Metallzylinder, ideal für den Einsatz auf der Baustelle.
- Xylofrei Lack.
- Anwendungshinweis: Die Kappe zunächst nicht öffnen und kräftig schütteln. Danach die Kappe vom Marker entfernen und auf- und abpumpen, bis die Spitze mit Lack gefüllt ist.



Beschreibung	Farbe	Inhalt	Bestell-einheit	Artikel-nummer	GTIN	UVP o. MwSt.	UVP inkl. MwSt.
① INKZALL™ Lackmarker - gelb	Gelb	1	12	48223721	045242363377	5,32 CHF	5,75 CHF
② INKZALL™ Lackmarker - weiß	Weiß	1	12	48223711	045242363360	5,32 CHF	5,75 CHF
③ INKZALL™ Lackmarker - schwarz	Schwarz	1	12	48223731	045242363384	5,32 CHF	5,75 CHF
④ INKZALL™ Lackmarker - blau	Blau	1	12	4932492144	4058546415112	5,32 CHF	5,75 CHF
⑤ INKZALL™ Lackmarker - rot	Rot	1	12	4932492143	4058546415105	5,32 CHF	5,75 CHF



INKZALL™ Leuchtmarker

- Langlebige Spitze bleibt länger spitz.
- Kein Verschmieren, kein Durchdrücken.
- Ungiftige Tinte gemäß ASTM 4236 Zertifikat.
- Ideal zum Markieren technischer Zeichnungen, Aufkleber oder Büropapier.
- Anti-Roll-Design verhindert ein Wegrollen des Markers nach Ablegen.
- Kappe mit Clip kann an der Kleidung oder am Baustellenhelm befestigt werden.
- Zusätzliches Loch in der Kappe z. B. zur Befestigung am Schlüsselband.

Beschreibung	Inhalt	Bestell-einheit	Artikel-nummer	GTIN	UVP o. MwSt.	UVP inkl. MwSt.
① INKZALL™ Leuchtmarker - gelb	5	1	48223201	045242482573	7,96 CHF	8,60 CHF
② INKZALL™ Leuchtmarker - farbsortiert	5	1	48223206	045242482580	7,96 CHF	8,60 CHF



INKZALL™ feine Marker

- Ca. 0,6 mm feine Spitze.
- Widerstandsfähige Spitze franst nicht aus.
- Ideal zum Beschriften von Kabeln oder Architektenplänen.

Beschreibung	Farbe	Inhalt	Bestell-einheit	Artikel-nummer	GTIN	UVP o. MwSt.	UVP inkl. MwSt.
① INKZALL™ Fineliner (4 Stück) - schwarz	Schwarz	4	1	48223164	045242479818	10,27 CHF	11,10 CHF
② INKZALL™ Fineliner (4 Stück) - farbsortiert	Schwarz, Rot, Blau	4	1	48223165	045242479825	10,27 CHF	11,10 CHF



FASTBACK™ Universal-Klappmesser

- Leichte Einhandbedienung. Klinge entriegelt auf Knopfdruck.
- Integrierter Schnurtrenner. Schnitte möglich, ohne das Messer aufzuklappen.
- Werkzeugloser Klingenwechsel mit Sicherheitsverriegelung für hohe Anwendersicherheit.
- Integriertes Entmantelungsmesser für vielseitigen Einsatz.
- Robustes und handliches Design. Liegt gut in der Hand für hohen Anwenderkomfort.
- Patentierter Gürtelclip für einfache Aufbewahrung.



Beschreibung	Inhalt	Bestell-einheit	Artikel-nummer	GTIN	UVP o. MwSt.	UVP inkl. MwSt.
① FASTBACK™ Kompakt-Klappmesser	1	1	4932471356	4058546289843	14,34 CHF	15,50 CHF
② FASTBACK™ Universal-Klappmesser	1	6	4932471357	4058546289850	17,11 CHF	18,50 CHF
③ FASTBACK™ Universal-Klappmesser mit Klingenaufbewahrung.	1	1	4932471358	4058546289867	20,44 CHF	22,10 CHF

FASTBACK™ 5-in-1 Klappmesser

- Leichte Einhandbedienung. Klinge entriegelt auf Knopfdruck.
- Edelstahlklinge.
- Liner-Lock Sicherheitsverriegelung sichert die Klinge in geöffneter Position.
- Partiiell wellengeschliffene Klinge ermöglicht vielseitiges und präzises Arbeiten.
- Einklappbare 1/4" Bitaufnahme mit Wende-Bit PH2 und SL5.5.
- Integrierter Flaschenöffner.
- Gürtelclip für einfache Aufbewahrung.
- Öse zur leichten Fixierung an einer MILWAUKEE® Werkzeugsicherung bei Arbeiten in der Höhe.



Beschreibung	Inhalt	Bestell-einheit	Artikel-nummer	GTIN	UVP o. MwSt.	UVP inkl. MwSt.
FASTBACK™ 5-in-1 Klappmesser	1	1	4932492454	4058546418212	31,08 CHF	33,60 CHF

FASTBACK™ 6-in-1 Universalmesser

- 1/4" Sechskant-Bit mit Aufnahme PH2 und SL5.5.
- Leichte Einhandbedienung. Klinge entriegelt auf Knopfdruck.
- Werkzeugloser Klingenwechsel.
- Integriertes Entmantelungsmesser für vielseitigen Einsatz.
- Gürtelclip für einfache Aufbewahrung.
- Integrierter Flaschenöffner.

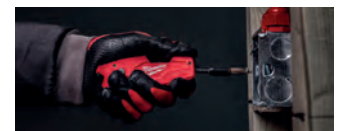

Beschreibung	Inhalt	Bestell-einheit	Artikel-nummer	GTIN	UVP o. MwSt.	UVP inkl. MwSt.
6-in-1 Universalmesser	1	1	4932478559	4058546347529	27,15 CHF	29,35 CHF

FASTBACK™ Klappmesser

- Leichte Einhandbedienung. Klinge entriegelt auf Knopfdruck.
- Nachschärfbare Edelstahlklinge.
- Scharfe Klinge ermöglicht genaues Arbeiten und einen sauberen Schnitt.
- Liner-Lock Sicherheitsverriegelung sichert die Klinge in geöffneter Position.
- Lochung zur leichten Fixierung an einer MILWAUKEE® Werkzeugsicherung bei Arbeiten in der Höhe.
- Gürtelclip für einfache Aufbewahrung.



Beschreibung	Inhalt	Bestell-einheit	Artikel-nummer	GTIN	UVP o. MwSt.	UVP inkl. MwSt.
① FASTBACK™ Klappmesser	1	1	48221990	045242296842	28,12 CHF	30,40 CHF
② FASTBACK™ Camouflage Klappmesser	1	1	4932492375	4058546417420	28,12 CHF	30,40 CHF

Kompakt-Klappmesser

- Kompakte Größe zum Tragen in der Tasche.
- Klinge aus nachschärfbarem rostfreien Stahl.
- Die Einstechspitze ermöglicht kontrolliertes Einstechen und saubere, glatte Schnitte.
- Schloss zur Sicherung der Klinge.
- Lochung zur leichten Fixierung an einer MILWAUKEE® Werkzeugsicherung bei Arbeiten in der Höhe.

Beschreibung	Inhalt	Bestell-einheit	Artikel-nummer	GTIN	UVP o. MwSt.	UVP inkl. MwSt.
① Kompakt-Klappmesser	1	1	4932478560	4058546347536	21,28 CHF	23,00 CHF
② Kompakt-Klappmesser im Thekendisplay	1	10	4932492661	4058546414115	21,28 CHF	23,00 CHF



Messer mit feststehender Klinge

- Ergonomisches Design; das Messer mit feststehender Klinge liegt gut in der Hand für hohen Anwenderkomfort.
- 4" (101 mm) Edelstahlklinge bleibt länger scharf.
- Vollmetallkern für eine lange Lebensdauer.
- Ergonomischer Griff für sichere und komfortable Handhabung.
- Lochung zur leichten Fixierung an einer MILWAUKEE® Werkzeugsicherung bei Arbeiten in der Höhe.



Beschreibung	Inhalt	Bestell-einheit	Artikel-nummer	GTIN	UVP o. MwSt.	UVP inkl. MwSt.
Messer mit feststehender Klinge	1	1	4932464828	4058546227739	24,51 CHF	26,50 CHF

Messer mit Hawkbill-Klinge

- Die feststehende Hawkbill-Klinge ist ideal zum Abisolieren.
- Edelstahlklinge bleibt länger scharf.
- Durchgängige Metallklinge für hohe Lebensdauer.
- Großer ergonomischer Griff für optimalen Halt, wenn Arbeitshandschuhe getragen werden.
- Lochung zur leichten Fixierung an einer MILWAUKEE® Werkzeugsicherung bei Arbeiten in der Höhe.



Beschreibung	Inhalt	Bestell-einheit	Artikel-nummer	GTIN	UVP o. MwSt.	UVP inkl. MwSt.
Messer mit feststehender Hawkbill-Klinge	1	1	4932464829	4058546227746	24,51 CHF	26,50 CHF

HARDLINE™ Klappmesser

- Hochwertige D2-Stahlklingen für hohen Korrosionsschutz. Widerstandsfähige Klinge bleibt länger scharf.
- Glatte oder partiell wellengeschliffene Klinge ermöglicht genaues Arbeiten und einen sauberen Schnitt.
- Klappmesser entriegelt auf Knopfdruck.
- Stahlrahmen sichert die Klinge in geöffneter Position.
- Glasfaserverstärkter Kunststoffhandgriff mit Edelstahl.
- Liner-Lock Sicherheitsverriegelung sichert die Klinge in geöffneter Position.
- Öse zur leichten Fixierung an einer MILWAUKEE® Werkzeugsicherung bei Arbeiten in der Höhe.
- Reversibler Gürtelclip ermöglicht rechts- und linkshändigen Transport.



Beschreibung	Klingentyp	Inhalt	Bestell-einheit	Artikel-nummer	GTIN	UVP o. MwSt.	UVP inkl. MwSt.
① HARDLINE™ Klappmesser 75 mm - glatte Klinge	Glatt	1	1	48221994	045242477043	54,67 CHF	59,10 CHF
② HARDLINE™ Klappmesser 75 mm - partiell wellengeschliffen	Partiell wellengeschliffen	1	1	48221998	045242359165	54,67 CHF	59,10 CHF
③ HARDLINE™ Klappmesser 64 mm - glatte Klinge	Glatt	1	1	4932492452	4058546418199	49,58 CHF	53,60 CHF
④ HARDLINE™ Klappmesser 89 mm - glatte Klinge	Glatt	1	1	4932492453	4058546418205	59,48 CHF	64,30 CHF



HARDLINE[™] Messer mit feststehender Klinge

- 5" (127 mm) AUS-8-Stahlklinge bleibt extrem lange geschärft.
- Durchgängige Metallklinge für lange Lebensdauer.
- Softgripummantelter Griff für sicheren Halt mit Schlüsselbandlochung.
- Robuste Multi-Position-Messerscheide für flexible Tragemöglichkeit und schnellen Zugriff.



Beschreibung	Inhalt	Bestell-einheit	Artikel-nummer	GTIN	UVP o. MwSt.	UVP inkl. MwSt.
HARDLINE [™] Messer mit feststehender Klinge	1	1	4932464830	4058546227753	88,81 CHF	96,00 CHF

Universalmesser mit feststehender Klinge

- Sofort einsatzbereit durch feststehende Klinge.
- Werkzeugloser Klingenwechsel mit Sicherheitsarretierung für hohe Anwendersicherheit.
- Integrierte Klingenaufbewahrung im Griff für bis zu 5 Ersatzklingen.
- Schlüsselbandlochung zur leichten Werkzeugsicherung.
- Heavy Duty: langlebiger Metallkorpus.



Beschreibung	Inhalt	Bestell-einheit	Artikel-nummer	GTIN	UVP o. MwSt.	UVP inkl. MwSt.
Universalmesser mit feststehender Klinge	1	1	4932471361	4058546289898	15,82 CHF	17,10 CHF

Universalmesser

NEU

- Einziehbare Klinge. Für hohe Anwendersicherheit.
- Integriertes Entmantelungsmesser. Vielseitiger Einsatz.
- Werkzeugloser Klingenwechsel. Für hohen Anwenderkomfort.
- Magnetisches Ersatzklingenmagazin. Für bis zu 5 Ersatzklingen.
- Heavy Duty. Stabiler Metallkorpus mit Softgrip-Auflage für hohen Anwenderkomfort.

①



②



Beschreibung	Inhalt	Bestell-einheit	Artikel-nummer	GTIN	UVP o. MwSt.	UVP inkl. MwSt.
① Kompakt-Universalmesser	1	1	4932492379	4058546417468	13,64 CHF	14,75 CHF
② Universalmesser	1	1	4932492378	4058546417451	15,82 CHF	17,10 CHF

Sicherheitsmesser

- Sicherheitsmesser mit einziehbarer Klinge, Klinge zieht automatisch bei Loslassen des Vorschubmechanismus ein.
- 2-stufige Schnitttiefeinstellung.
- Integrierte Klingenaufbewahrung von bis zu 5 Klingen.
- Integriertes Entmantelungsmesser.
- Werkzeugloser Klingenwechsel.
- Integriertes Entmantelungsmesser entmantelt Kabel bis 5 mm².



Beschreibung	Inhalt	Bestell-einheit	Artikel-nummer	GTIN	UVP o. MwSt.	UVP inkl. MwSt.
Sicherheitsmesser	1	1	4932471360	4058546289881	17,11 CHF	18,50 CHF

Ersatzklingen

- Micro Carbide Stahl für längere Standzeit.
- Optimierte Geometrie der Klinge für schärfere Schnitte.
- Extra geschliffene Schnittkanten für saubere Schnitte.
- Im komfortablen Spender zur sicheren Aufbewahrung und leichten Entnahme.

Beschreibung	Gesamt-länge (mm)	Höhe (mm)	Inhalt	Bestell-einheit	Artikel-nummer	GTIN	UVP o. MwSt.	UVP inkl. MwSt.
① Ersatz-Trapezklingen	62	19	50	1	48221950	045242344444	29,42 CHF	31,80 CHF
② Ersatz-Hakenklingen	62	19	50	1	48221905	045242268061	2,78 CHF	3,00 CHF
③ Ersatz-Trapezklingen gerundet	62	19	50	1	48221934	045242286942	2,08 CHF	2,25 CHF



Cuttermesser

- Cuttermesser mit Metall-Feststellrad* für schnelle und sichere Arretierung.
- Feststellrad mit Schnellgewinde* ermöglicht schnellere Klingenanretterung.
- Auto-Lock Mechanismus** für schnelle Klingensicherung.
- Schnelle Abnahme des Klingensbrechers**.
- Griffflächen mit Softgrip für sicheren Halt.
- Hochwertige Micro Carbide Abbrechklinge für präzise Schnitte und höhere Langlebigkeit.

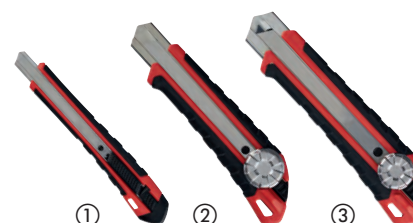

Beschreibung	Breite (mm)	Anzahl Segmente	Inhalt	Bestell-einheit	Artikel-nummer	GTIN	UVP o. MwSt.	UVP inkl. MwSt.
① Cuttermesser 9 mm	9	13	1	1	48221960	045242296811	5,32 CHF	5,75 CHF
② Cuttermesser 18 mm	18	8	1	1	48221961	045242296798	11,10 CHF	12,00 CHF
③ Cuttermesser 25 mm	25	7	1	1	48221962	045242296828	12,26 CHF	13,25 CHF

Ersatz-Abbrechklingen Cuttermesser

- Im komfortablen Spender zur sicheren Aufbewahrung und leichten Entnahme.
- Optimierte Geometrie der Klinge für schärfere Schnitte.
- Micro Carbide Stahl für längere Standzeit.
- Präzise geschliffene Klinge für saubere Schnitte.

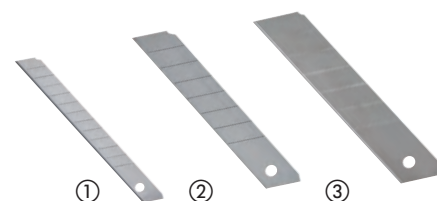

Beschreibung	Breite (mm)	Anzahl Segmente	Inhalt	Bestell-einheit	Artikel-nummer	GTIN	UVP o. MwSt.	UVP inkl. MwSt.
① Ersatz-Abbrechklingen für Cuttermesser 9 mm	9	13	10	1	4932480106	4058546403911	4,49 CHF	4,85 CHF
② Ersatz-Abbrechklingen für Cuttermesser 18 mm	18	8	10	1	4932480107	4058546403928	7,49 CHF	8,10 CHF
③ Ersatz-Abbrechklingen für Cuttermesser 25 mm	25	7	10	1	4932480108	4058546403935	9,94 CHF	10,75 CHF

Kompakt-Messerschärfer

NEU

- Drei Schleifbereiche - zum groben schleifen, feinen schleifen und zum schleifen von Klingen mit Wellenschliff.
- Fingerschlaufe für leichteres Handling und mehr Kontrolle.
- Magnetisch, zur praktischen Aufbewahrung.
- Kontrastreiche Größen-Markierungen auf der Vorder- und Rückseite für einfache Lesbarkeit.
- Vielseitig einsetzbar für Messer, Scheren, Multi-Tools, Sägen und Äxte.
- Öse zur leichten Fixierung an einer MILWAUKEE® Werkzeugsicherung bei Arbeiten in der Höhe.



Beschreibung	Inhalt	Bestell-einheit	Artikel-nummer	GTIN	UVP o. MwSt.	UVP inkl. MwSt.
Kompakt-Messerschärfer	1	6	4932478562	4058546347550	16,05 CHF	17,35 CHF

PVC-Handsäge

- Handgriff aus Metall.
- Werkzeugloser Sägeblattwechsel.
- Handgriff mit Softgrip-Auflage.
- Kompaktes Design.



Beschreibung	Inhalt	Bestell-einheit	Artikel-nummer	GTIN	UVP o. MwSt.	UVP inkl. MwSt.
PVC-Handsäge	1	1	48220212	045242467518	28,12 CHF	30,40 CHF
Ersatz-Sägeblatt für PVC-Handsäge	1	1	48220222	045242467532	19,66 CHF	21,25 CHF

Kompakte Hand-Bügelsäge

- Werkzeugloser Sägeblattwechsel.
- Kompaktes Design, ideal für Schnitte an schwer zugänglichen Stellen.
- Sägeblatt in der Länge variabel einspannbar für schnelle Tauchschnitte.
- Handgriff mit Softgrip-Auflage für hohe Anwendersicherheit.
- Kompatibel für 12" Metallsägeblätter.
- Inkl. 250 mm (10") / 24 TPI Sägeblatt.



Beschreibung	Inhalt	Bestell-einheit	Artikel-nummer	GTIN	UVP o. MwSt.	UVP inkl. MwSt.
Kompakte Hand-Bügelsäge	1	1	48220012	045242204571	19,66 CHF	21,25 CHF

Jabsaw klappbar

- Werkzeugloser Sägeblattwechsel, ermöglicht einen bis zu 10x schnelleren Blattwechsel.
- Sägeblatt einklappbar für leichte und sichere Aufbewahrung.
- Ergonomischer Handgriff mit Softgrip-Auflage für hohen Anwenderkomfort.
- 1/2" Aufnahme für Standard-Säbelsägeblätter für flexiblen Einsatz.
- Inkl. 150 mm langem Metall-Säbelsägeblatt 8 TPI.



Beschreibung	Schnittlänge (mm)	Inhalt	Bestell-einheit	Artikel-nummer	GTIN	UVP o. MwSt.	UVP inkl. MwSt.
Jabsaw, klappbar	150	1	1	4932492812	4058546476830	28,12 CHF	30,40 CHF

Hand-Bügelsäge

- Robuste Metallkonstruktion für höhere Belastbarkeit (25.000 PSI/250 lbs).
- Handgriff mit Softgrip-Auflage für hohe Anwendersicherheit.
- Integrierte Sägeblatt-Aufbewahrung.
- Inkl. 300 mm (12") / 24 TPI Metall-Sägeblatt.
- Für Sägeblätter bis 12".



Beschreibung	Inhalt	Bestell-einheit	Artikel-nummer	GTIN	UVP o. MwSt.	UVP inkl. MwSt.
Hand-Bügelsäge	1	1	48220050	045242362226	37,47 CHF	40,50 CHF
Ersatz-Sägeblätter für Hand-Bügelsäge	10	5	4932493923	4058546510831	31,08 CHF	33,60 CHF

Trockenbausäge

- 150-mm-Klinge. Mit geschärfter Spitze und extrastarkem Blattkörper - besonders geeignet zum Schneiden von Trockenbauwänden.
- Softgrip-Auflage. Für hohe Anwendersicherheit.
- Freischneider in der Klinge. Für schnelleren Arbeitsfortschritt und zum Kantenbrechen.
- Aussparungen ermöglichen eine schnelle Lochvergrößerung oder schnelleres Glätten unebener Kanten.



Beschreibung	Inhalt	Bestell-einheit	Artikel-nummer	GTIN	UVP o. MwSt.	UVP inkl. MwSt.
① Trockenbausäge	1	1	4932479783	4058546375775	15,26 CHF	16,50 CHF
② Trockenbau Set (2-teilig)	2	1	4932479784	4058546375782	25,99 CHF	28,10 CHF

Arbeitsscheren

- Eisenkarbid-Schneiden für maximale Standzeit. Längere Standzeit gegenüber Edelstahl.
- Verchromte Scherenblätter für optimalen Korrosionsschutz.
- Vollmetallkern: Metall-Griff-Konstruktion schützt vor Fallschäden oder Handgriffbrüchen.
- Verbindungsbolzen sichern die Scherenblätter gegen Lösen und ermöglicht jederzeit präzise Schnitte.
- Große Griffe ermöglichen die Verwendung auch beim Tragen von Arbeitshandschuhen.
- Indexfinger geformt für hohen Anwenderkomfort.
- Laser-markierte Skala auf Scherenblatt zum Messen und Schneiden in einem Schritt.
- Ergonomische Arbeitsschere mit mikroverzahnten Schneiden für maximale Standzeit und besten Grip.
- Ergonomische Arbeitsschere mit 60° abgewinkeltem Griff ermöglicht, die Hand oberhalb des zu schneidenden Materials zu halten.



Beschreibung	Gesamt-länge (mm)	Schnitt-länge (mm)	Gewicht (g)	Inhalt	Bestell-einheit	Artikel-nummer	GTIN	UVP o. MwSt.	UVP inkl. MwSt.
① Arbeitsschere gerade	230	95	180	1	1	4932479409	4058546372033	24,61 CHF	26,60 CHF
② Arbeitsschere ergonomisch	240	115	230	1	1	4932479410	4058546372040	27,15 CHF	29,35 CHF

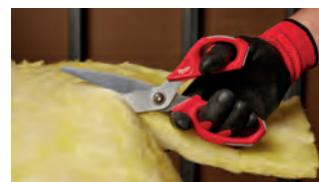

Elektrikerschere

- Kabelschneiderille für größere Hebelwirkung.
- Scherenblatt mit Kabelschneider zum leichten Abisolieren.
- Crimper für bis zu 6 mm.
- Einstellbare Feststellschraube zur Anpassung des Widerstands.
- Aufbewahrung mit Gürtelclip zur leichten Verstaung.



Beschreibung	Inhalt	Bestell-einheit	Artikel-nummer	GTIN	UVP o. MwSt.	UVP inkl. MwSt.
Elektrikerschere	1	1	4932478620	4058546348137	26,23 CHF	28,35 CHF

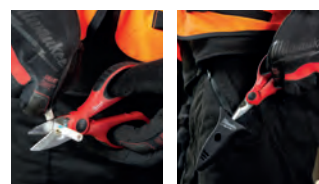

Blechscheren

- Ergonomischer Griff für ermüdungsarmes und sicheres Arbeiten.
- Schneiden mit Mikroverzahnung für besten Grip am Werkstück.
- Optimales Hebelverhältnis für leichteren Arbeitsfortschritt in dickeren Materialien.
- Torsionsfeder öffnet Schneiden automatisch beim Schneiden für schnelleren Arbeitsfortschritt und geringeren Kraftaufwand.
- Verchromte, korrosionsgeschützte Schneiden für längere Standzeit. Speziell gehärtet.
- Hergestellt aus legiertem Stahl für optimale Standzeit.
- Einhand-Verriegelungsmechanismus.
- Kompaktes Design für leichteren Arbeitsfortschritt.
- Einfaches Identifizieren der Schnittrichtung am Kopf, Handgriff sowie anhand der Farbcodierung.
- Ergonomischer Handgriff mit Softgrip-Auflage für hohen Anwenderkomfort.
- Blechscheren: für kurze, gerade und Formschnitte. Ideal für kleine Radien.
- Gebogene Blechscheren: für lange durchlaufende Schnitte, gerade oder Kurvenschnitte. 45°-Winkel hält den Anwender fern vom zu schneidenden Material.
- Extralange, seitlich abgesetzte Blechscheren: für lange und gerade durchlaufende Schnitte.

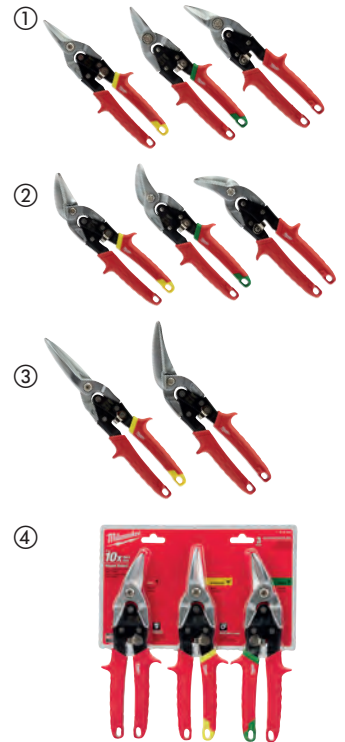

Schnittrichtung	Gesamtlänge (mm)	Kantenlänge (mm)	Max. Schnittleistung in Alu zität Edelstahl (mm)	Schnittkapazität (mm)	Gewicht (g)	Inhalt	Bestell-einheit	Artikel-nummer	GTIN	UVP o. MwSt.	UVP inkl. MwSt.
① Blechscheren: für kurze, gerade und Formschnitte. Ideal für kleine Radien.											
Gerade (gelb)	260	31	1.0	0.6	430	1	1	48224530	045242503643	24,28 CHF	26,25 CHF
Rechts (grün)	260	31	1.0	0.6	430	1	1	48224520	045242503636	24,28 CHF	26,25 CHF
Links (rot)	260	31	1.0	0.6	430	1	1	48224510	045242503629	24,28 CHF	26,25 CHF
② Gebogene Blechscheren: für lange durchlaufende Schnitte, gerade oder Kurvenschnitte. 45°-Winkel hält den Anwender fern vom zu schneidenden Material.											
Gerade (gelb)	260	37	1.0	0.6	430	1	1	48224532	045242503674	28,40 CHF	30,70 CHF
rechts (grün)	260	30	1.0	0.6	430	1	1	48224522	045242503667	28,40 CHF	30,70 CHF
links (rot)	260	30	1.0	0.6	430	1	1	48224512	045242503650	28,40 CHF	30,70 CHF
③ Extralange, seitlich abgesetzte Blechscheren: für lange und gerade durchlaufende Schnitte.											
gerade (gelb)	310	76	1.0	0.6	450	1	1	48224537	045242503681	29,79 CHF	32,20 CHF
links (seitlich abgesetzt)	290	63	1.0	0.6	450	1	1	48224538	045242503698	35,62 CHF	38,50 CHF
④ Blechscheren Set (3-teilig)											
48224510, 48224530 und 48224520.						3	1	48224533	045242503735	45,79 CHF	49,50 CHF



Mini-Rohrabschneider

- Patentierter Feststellmechanismus für bis zu 5 x längere Lebensdauer.
- Chrom-Stützrollen für lange Haltbarkeit und hohen Korrosionsschutz.
- Leicht bedienbarer Drehknopf für schnelle Einhandbedienung.
- Kompakte Bauform, ideal für den Einsatz an schwer zugänglichen Stellen.

Beschreibung	Max. Schnittkapazität von Kupferrohren (mm)	Inhalt	Bestell-einheit	Artikel-nummer	GTIN	UVP o. MwSt.	UVP inkl. MwSt.
Mini-Rohrabschneider 15 mm	3 - 15	1	1	48229250	045242521210	18,27 CHF	19,75 CHF
Mini-Rohrabschneider 22 mm	3 - 22	1	1	48229258	045242521258	31,64 CHF	34,20 CHF
Mini-Rohrabschneider 28 mm	3 - 28	1	1	48229251	045242521227	33,12 CHF	35,80 CHF



Constant HD Rohrabschneider

- Entwickelt für gerade, saubere Schnitte.
- 4-Rollen-Führung für exakte Schnitte.
- Chrom-Stützrollen für längere Haltbarkeit und hohen Korrosionsschutz.
- Leichtgängiger Feststellmechanismus.
- Integrierter Entgrater für leichtes, schnelles Entgraten.
- Ersatzschneidrad im Drehknopf integriert.

Beschreibung	Max. Schnittkapazität von Kupferrohren (mm)	Inhalt	Bestell-einheit	Artikel-nummer	GTIN	UVP o. MwSt.	UVP inkl. MwSt.
Constant HD Rohrabschneider 28 mm	3 - 28	1	1	48229259	045242521265	42,18 CHF	45,60 CHF
Constant HD Rohrabschneider 42 mm	3 - 42	1	1	48229252	045242521234	70,40 CHF	76,10 CHF
Constant HD Rohrabschneider 67 mm	16 - 67	1	1	48229253	045242521241	105,46 CHF	114,00 CHF
Stift-Entgraterklingen		3	1	48224257	045242356263	13,51 CHF	14,60 CHF



Ersatzschneidrad für Hand-Rohrabschneider

- Ersatzschneidrad für Kupfer-Rohrabschneider.

Beschreibung	Inhalt	Bestell-einheit	Artikel-nummer	GTIN	UVP o. MwSt.	UVP inkl. MwSt.
Ersatzschneidrad für Rohrabschneider für Kupfer	2	1	48224256	045242356256	10,50 CHF	11,35 CHF



Stift-Entgrater

- Leichtes Entgraten von Kupfer- und Kunststoffrohren.
- Voll-Metall-Design für lange Standzeit.
- Wärmevergütetes und oxidbeschichtetes Blatt für lange Standzeit.
- Clip zur leichten Aufbewahrung in der Hosentasche oder Arbeitstasche.

Beschreibung	Inhalt	Bestell-einheit	Artikel-nummer	GTIN	UVP o. MwSt.	UVP inkl. MwSt.
Stift-Entgrater	1	1	48224255	045242356249	9,25 CHF	10,00 CHF



Kunststoffrohrschnneider

- Schneidet PEX, PB, MDP, PE, Kunststoffleitungen, pneumatische Rohre, Kunststoff-Überlaufrohre, Gummischläuche, Silikonschläuche bis Ø 25 mm.
- Messer V-förmig angeschliffen für schnelle und gerade Schnitte, verhindert ein Abrutschen vom Werkstück.
- Auswechselbares Edelmessermesser.
- Robuste Voll-Metall-Konstruktion für eine lange Lebensdauer.
- Einhandverriegelung, Werkzeug bleibt während des Transports sicher verriegelt, einfache Öffnung durch Springfeder.
- Korrosionsbeständiger Kopf.



Beschreibung	Schnittkapazität Rohr-Ø (mm)	Inhalt	Bestell-einheit	Artikel-nummer	GTIN	UVP o. MwSt.	UVP inkl. MwSt.
Kunststoffrohrschnneider	25	1	1	4932479407	4058546372019	30,25 CHF	32,70 CHF
Ersatzmesser für Kunststoffrohrschnneider	-	1	1	4932479408	4058546372026	8,19 CHF	8,85 CHF

Kunststoffrohrschnneider mit Ratschenfunktion

- Langlebiges, korrosionsbeständiges Edelmessermesser für längere Standzeit.
- Komfortable Handgriffe für zusätzlichen Anwenderkomfort.
- Schnelle Messerentriegelung für schnelleren Arbeitsfortschritt.
- Einhand-Metall-Verriegelung.
- Lochung zur leichten Fixierung an einer MILWAUKEE[®] Werkzeugsicherung bei Arbeiten in der Höhe.
- Messer auswechselbar.
- Geeignet für PVC-, CPVC-, PEX-, PP-, PB-, PVDF- und PE-Rohre.



Beschreibung	Schnittkapazität Rohr-Ø (mm)	Inhalt	Bestell-einheit	Artikel-nummer	GTIN	UVP o. MwSt.	UVP inkl. MwSt.
① 42 mm Kunststoffrohrschnneider mit Ratschenfunktion	42	1	1	4932464172	4058546221171	58,19 CHF	62,90 CHF
① 63 mm Kunststoffrohrschnneider mit Ratschenfunktion	63	1	1	4932464173	4058546221188	101,76 CHF	110,00 CHF
Ersatzmesser 42 mm für Kunststoffrohrschnneider mit Ratschenfunktion	-	1	1	48224211	045242477012	32,47 CHF	35,10 CHF
② Ersatzmesser 63 mm für Kunststoffrohrschnneider mit Ratschenfunktion	-	1	1	48224216	045242477036	56,15 CHF	60,70 CHF

Kabelschere

- Beste Schnittqualität: abgeschrägte Schneidbacken für präzise, glatte Kabelschnitte.
- Komfort-Handgriffe: komfortabler als tauchisolierte Griffe, Softgrip blättert nicht ab.
- Geschmiedetes Design für hohe Langlebigkeit.
- Schwarze Oxidbeschichtung für hohen Korrosionsschutz.



Beschreibung	Inhalt	Bestell-einheit	Artikel-nummer	GTIN	UVP o. MwSt.	UVP inkl. MwSt.
Kabelschere	1	1	48226104	045242356140	30,99 CHF	33,50 CHF

Bolzenschneider

- Gewalzte Stahlblätter für starke und langlebige Schneiden.
- Ergonomische Griffe für sicheren Halt.
- Einstellschraube ermöglicht optimale Performance und lange Standzeit.
- Lochung zur leichten Fixierung an einer MILWAUKEE® Werkzeugsicherung bei Arbeiten in der Höhe.

Beschreibung	Breite (mm)	Schneidleistung bei 31 HRC (max. Ømm)	Schneidleistung bei 48 HRC (max. Ø mm)	Inhalt	Bestell-einheit	Artikel-nummer	GTIN	UVP o. MwSt.	UVP inkl. MwSt.
14" Bolzenschneider	13	8	5	1	1	4932464827	4058546227722	49,21 CHF	53,20 CHF
24" Bolzenschneider	13	11	8	1	1	4932464826	4058546227715	91,49 CHF	98,90 CHF

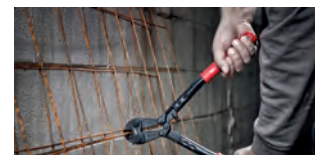

Verlängerbare Bolzenschneider

- POWERMOVE™ Teleskop-Arme für leichtere Schnitte in beengten Platzverhältnissen.
- Gewalzte Stahlblätter für starke und langlebige Schneiden.
- Schwenkbarer Kopf zur Anpassung des Winkels.
- Ergonomische Griffe für sicheren Halt.
- Schlüsselbandlochung.

Beschreibung	Breite (mm)	Schneidleistung bei 31 HRC (max. Ømm)	Schneidleistung bei 48 HRC (max. Ø mm)]	Inhalt	Bestell-einheit	Artikel-nummer	GTIN	UVP o. MwSt.	UVP inkl. MwSt.
Verlängerbarer 14"/18" Bolzenschneider	13	8	5	1	1	4932464850	4058546227951	84,46 CHF	91,30 CHF
Verlängerbarer 24"/30" Bolzenschneider	13	11	8	1	1	4932464851	4058546227968	140,61 CHF	152,00 CHF



Nageleisen

- Senker erlaubt die einfache Entfernung von Nägeln mit minimaler Beschädigung der Oberfläche.
- Krallen mit flachem Profil, um auch versenkte Nägel zu erreichen.
- Vibrationsgedämpfter Handgriff für ergonomischeres Arbeiten.

Beschreibung	Länge (cm)	Inhalt	Bestell-einheit	Artikel-nummer	GTIN	UVP o. MwSt.	UVP inkl. MwSt.
228 mm Nageleisen	22.86	1	1	4932478249	4058546344269	17,58 CHF	19,00 CHF
254 mm Nageleisen	25.40	1	1	4932478250	4058546344276	20,44 CHF	22,10 CHF
305 mm Nageleisen	30.48	1	1	4932478251	4058546344283	24,51 CHF	26,50 CHF



Nageleisen mit breiter Schaufel

- Breite, dünn ausgeschliffene Schaufel zum einfachen Hebeln z. B. zwischen Verkleidungs-/Sockelleisten und Wänden.
- Senker erlaubt die einfache Entfernung von Nägeln mit minimaler Beschädigung der Oberfläche.
- Vibrationsgedämpfter Handgriff für ergonomischeres Arbeiten.

Beschreibung	Länge (cm)	Inhalt	Bestell-einheit	Artikel-nummer	GTIN	UVP o. MwSt.	UVP inkl. MwSt.
254 mm Nageleisen mit breiter Schaufel	25.40	1	1	4932478252	4058546344290	23,22 CHF	25,10 CHF



Nagel- und Brecheisen

- Die abgeschrägte Kante verbessert die Hebelwirkung und die Passgenauigkeit beim Ziehen und Hebeln von Nägeln und beim Aufstemmen von Kisten.
- Nagel-/Klammernzieher entfernt Nägel und Klammern leicht, ohne den Bodenbelag oder umliegende Materialien zu beschädigen.
- Verstärkte, schlagbare Klaue für zusätzliche Materialeindringung mit einem Hammer.



Beschreibung	Länge (cm)	Inhalt	Bestell-einheit	Artikel-nummer	GTIN	UVP o. MwSt.	UVP inkl. MwSt.
305 mm Nagel- und Brecheisen	30.48	1	1	4932478253	4058546344306	16,28 CHF	17,60 CHF
381 mm Nagel- und Brecheisen	38.1	1	1	4932478254	4058546344313	20,44 CHF	22,10 CHF
525 mm Nagel- und Brecheisen	53.3	1	1	4932492778	4058546476496	28,77 CHF	31,10 CHF



Stahl Klauenhammer gerade

- Shockshield-Griff reduziert Vibrationsspitzen.
- Gerade Klauenhammer für Stemm- und Abbrucharbeiten.
- Magnetischer Nagelhalter für sicherere Anwendung.
- Seitlicher Nagelzieher.
- Doppel-T-Griff-Konstruktion für hohe Stabilität auch bei Stemmarbeiten.
- Präzise Balance für höheren Anwenderkomfort.



Beschreibung	Inhalt	Bestell-einheit	Artikel-nummer	GTIN	UVP o. MwSt.	UVP inkl. MwSt.
450 g / 16 oz Stahl Klauenhammer gerade	1	1	4932478653	4058546348465	37,28 CHF	40,30 CHF
570 g / 20 oz Stahl Klauenhammer gerade	1	1	4932478654	4058546348472	42,28 CHF	45,70 CHF



Stahl Klauenhammer gekröpft

- Shockshield-Griff reduziert Vibrationsspitzen.
- Gekröpfter Klauenhammer reduziert Schäden beim Nagelziehen.
- Magnetischer Nagelhalter für sicherere Anwendung.
- Seitlicher Nagelzieher.
- Doppel-T-Griff-Konstruktion für hohe Stabilität auch bei Stemmarbeiten.
- Präzise Balance für höheren Anwenderkomfort.



Beschreibung	Inhalt	Bestell-einheit	Artikel-nummer	GTIN	UVP o. MwSt.	UVP inkl. MwSt.
450 g / 16 oz Stahl Klauenhammer gekröpft	1	1	4932478655	4058546348489	37,28 CHF	40,30 CHF
570 g / 20 oz Stahl Klauenhammer gekröpft	1	1	4932478656	4058546348496	42,28 CHF	45,70 CHF

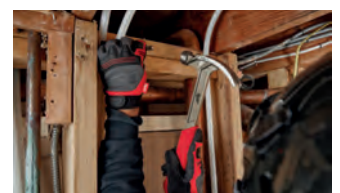

Fiberglas Klauenhammer

- Fiberglaskern für mehr Kraft und längere Lebensdauer.
- Hochwertige Griffummantelung für besseren Halt und geringere Vibrationen.
- Gekröpfter Klauenhammer reduziert Schäden beim Nagelziehen.
- Magnetischer Nagelhalter für eine sicherere Anwendung.
- Verbesserte Balance für höheren Anwenderkomfort.



Beschreibung	Inhalt	Bestell-einheit	Artikel-nummer	GTIN	UVP o. MwSt.	UVP inkl. MwSt.
450 g / 16 oz Fiberglas Klauenhammer	1	1	4932478657	4058546348502	27,38 CHF	29,60 CHF
570 g / 20 oz Fiberglas Klauenhammer	1	1	4932478658	4058546348519	29,79 CHF	32,20 CHF



Hickory Klauenhammer

- Hickorystiel für geringere Vibrationen.
- Gekröpfter Klauenhammer reduziert Schäden beim Nägelziehen.
- Magnetischer Nagelhalter für sicherere Anwendung.
- Präzise Balance für höheren Anwenderkomfort.



Beschreibung	Inhalt	Bestell-einheit	Artikel-nummer	GTIN	UVP o. MwSt.	UVP inkl. MwSt.
450 g / 16 oz Hickory Klauenhammer	1	1	4932478659	4058546348526	27,38 CHF	29,60 CHF
570 g / 20 oz Hickory Klauenhammer	1	1	4932478660	4058546348533	29,79 CHF	32,20 CHF

Fiberglas Schlosserhammer

- Fiberglaskern für mehr Kraft und längere Lebensdauer.
- Stiel mit Softgripummantelung für sicheren Halt und geringere Vibrationen.
- Fiberglaskern für mehr Kraft und längere Lebensdauer.
- Präzise Balance für höheren Anwenderkomfort.
- DIN 1041.



Beschreibung	Inhalt	Bestell-einheit	Artikel-nummer	GTIN	UVP o. MwSt.	UVP inkl. MwSt.
200 g Fiberglas Schlosserhammer	1	1	4932478661	4058546348540	18,59 CHF	20,10 CHF
300 g Fiberglas Schlosserhammer	1	1	4932478662	4058546348557	19,89 CHF	21,50 CHF
500 g Fiberglas Schlosserhammer	1	1	4932478663	4058546348564	22,29 CHF	24,10 CHF
800 g Fiberglas Schlosserhammer	1	1	4932478664	4058546348571	23,59 CHF	25,50 CHF
1000 g Fiberglas Schlosserhammer	1	1	4932478665	4058546348588	27,38 CHF	29,60 CHF

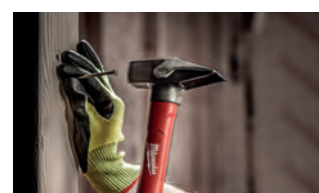

Hickory Schlosserhammer

- Hickorystiel für geringere Vibrationen.
- Verstärkte Kopf-Stiel-Verbindung für längere Lebensdauer.
- Präzise Balance für höheren Anwenderkomfort.
- DIN 1041.



Beschreibung	Inhalt	Bestell-einheit	Artikel-nummer	GTIN	UVP o. MwSt.	UVP inkl. MwSt.
200 g Hickory Schlosserhammer	1	1	4932478666	4058546348595	18,59 CHF	20,10 CHF
300 g Hickory Schlosserhammer	1	1	4932478667	4058546348601	19,89 CHF	21,50 CHF
500 g Hickory Schlosserhammer	1	1	4932478668	4058546348618	22,29 CHF	24,10 CHF
800 g Hickory Schlosserhammer	1	1	4932478669	4058546348625	26,13 CHF	28,25 CHF
1000 g Hickory Schlosserhammer	1	1	4932478670	4058546348632	29,79 CHF	32,20 CHF



Fäustel

- Geriffelte Bahn für zusätzlichen Halt und minimierte Abrutschgefahr beim Eintreiben von Meißeln oder großen Nägeln, glatte Bahn zur Vermeidung von Beschädigungen an behauenen Oberflächen.
- Verstärkter Schutz erhöht die Haltbarkeit am größten Verschleißpunkt.
- Fiberglaskern mit gummiertem Handgriff für hohe Lebensdauer und komfortable Haptik.
- Lochung zur leichten Fixierung an einer MILWAUKEE[®] Werkzeugsicherung bei Arbeiten in der Höhe.



Beschreibung	Inhalt	Bestell-einheit	Artikel-nummer	GTIN	UVP o. MwSt.	UVP inkl. MwSt.
1,36 kg Fäustel	1	1	4932478255	4058546344320	27,06 CHF	29,25 CHF



Schlosserhammer, englische Form

- Shockshield-Griff reduziert Vibrationsspitzen.
- Präzise Balance für höheren Anwenderkomfort.
- Doppel-T-Griff-Konstruktion für hohe Stabilität auch bei Stemmarbeiten.
- Robuste Stahlkonstruktion verhindert Absplittern.
- Robuster Griff und abrutschsicheres Design.



Beschreibung	Gewicht (g) Gewicht (oz)	Inhalt	Bestell-einheit	Artikel-nummer	GTIN	UVP o. MwSt.	UVP inkl. MwSt.
450 g Schlosserhammer, englische Form	450 16	1	1	4932492346	4058546417130	46,07 CHF	49,80 CHF
680 g Schlosserhammer, englische Form	680 24	1	1	4932492347	4058546417147	54,86 CHF	59,30 CHF



Rückschlagfreier Schlosserhammer, englische Form

- Präzise Balance für höheren Anwenderkomfort, Hammerkopf für optimale Kontrolle mit Stahlkugeln gefüllt.
- Robuster Griff und abrutschsicheres Design.
- Stahlverstärkter Griff für höchste Belastbarkeit.
- Hochwertige Griffummantelung für besseren Halt und bessere Kontrolle.



Beschreibung	Gewicht (g)	Gewicht (oz)	Inhalt	Bestell-einheit	Artikel-nummer	GTIN	UVP o. MwSt.	UVP inkl. MwSt.
450 g Schlosserhammer, rückschlagfrei, englische Form	450	16	1	1	4932492348	4058546417154	103,61 CHF	112,00 CHF
900 g Schlosserhammer, rückschlagfrei, englische Form	907	32	1	1	4932492349	4058546417161	126,73 CHF	137,00 CHF



Rückschlagfreier Schonhammer

- Hammerkopf für optimale Kontrolle und optimale Rückschlagreduzierung mit Stahlkugeln gefüllt.
- High-performance Ummantelung verhindert Oberflächenschäden.
- Hochwertige Griffummantelung und präzise Balance für besseren Halt und bessere Kontrolle.
- Stahlverstärkter Griff für höchste Belastbarkeit.



Beschreibung	Gewicht (g)	Gewicht (oz)	Inhalt	Bestell-einheit	Artikel-nummer	GTIN	UVP o. MwSt.	UVP inkl. MwSt.
790 g rückschlagfreier Schonhammer	790	28	1	1	4932492350	4058546417178	66,42 CHF	71,80 CHF
1360 g rückschlagfreier Schonhammer	1360	48	1	1	4932492351	4058546417185	101,76 CHF	110,00 CHF



Stechbeitel

- Durchgehende Klinge für lange Lebensdauer.
- Schlagkappe für lange Lebensdauer.
- Permanent sichtbare Kennzeichnung auf Klinge und Schlagkappe zur leichten Identifizierung.
- Klingenschutz für sicheren Transport und sichere Aufbewahrung.

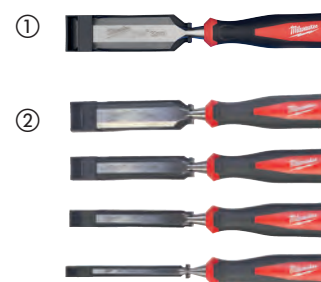

Beschreibung	Inhalt	Bestell-einheit	Artikel-nummer	GTIN	UVP o. MwSt.	UVP inkl. MwSt.
Stechbeitel 6 mm	1	1	4932479892	4058546376864	14,43 CHF	15,60 CHF
Stechbeitel 12 mm	1	1	4932479893	4058546376871	16,74 CHF	18,10 CHF
Stechbeitel 19 mm	1	1	4932479894	4058546376888	17,90 CHF	19,35 CHF
Stechbeitel 25 mm	1	1	4932479895	4058546376895	19,06 CHF	20,60 CHF
① Stechbeitel 32 mm	1	1	4932479896	4058546376901	21,37 CHF	23,10 CHF
② Stechbeitel Set, 4-teilig 6 mm, 12 mm, 19 mm, 25 mm	4	1	4932479897	4058546376918	57,63 CHF	62,30 CHF

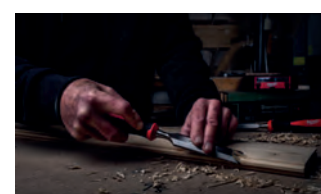

Innensechskantschlüssel Set

- Drehverriegelung zur leichten Entnahme der Schlüssel.
- Kugelkopf erleichtert den Zugang zu Schrauben und ermöglicht das Arbeiten bei einem Winkel von bis zu 30°.
- Größenkennzeichnung zur leichten Auswahl des richtigen Schlüssels.
- Lochung zur leichten Fixierung an einer MILWAUKEE® Werkzeugsicherung bei Arbeiten in der Höhe.

Beschreibung	Inhalt	Bestell-einheit	Artikel-nummer	GTIN	UVP o. MwSt.	UVP inkl. MwSt.
① Innensechskantschlüssel Set, 9-teilig 1,5, 2, 2,5, 3, 4, 5, 6, 8, 10 mm	9	1	4932478621	4058546348144	32,84 CHF	35,50 CHF
Innensechskantschlüssel 1,5 mm	1	10	4932492409	4058546417765	4,49 CHF	4,85 CHF
Innensechskantschlüssel 2 mm	1	10	4932492410	4058546417772	4,49 CHF	4,85 CHF
Kompakt-Innensechskantschlüssel 2,5 mm	1	10	4932492411	4058546417789	4,49 CHF	4,85 CHF
Kompakt-Innensechskantschlüssel 3 mm	1	10	4932492412	4058546417796	4,72 CHF	5,10 CHF
Kompakt-Innensechskantschlüssel 4 mm	1	10	4932492413	4058546417802	4,86 CHF	5,25 CHF
Kompakt-Innensechskantschlüssel 5 mm	1	10	4932492414	4058546417819	5,32 CHF	5,75 CHF
Kompakt-Innensechskantschlüssel 8 mm	1	10	4932492415	4058546417826	6,71 CHF	7,25 CHF
Kompakt-Innensechskantschlüssel 8 mm	1	10	4932492416	4058546417833	7,96 CHF	8,60 CHF
Kompakt-Innensechskantschlüssel 10 mm	1	10	4932492417	4058546417840	9,11 CHF	9,85 CHF
② Kompakt-Innensechskantschlüssel Set (9-teilig) 1,5, 2, 2,5, 3, 4, 5, 6, 8, 10 mm	9	1	4932492399	4058546417666	22,99 CHF	24,85 CHF
Kompakt-Innensechskantschlüssel 1,5 mm	1	10	4932492400	4058546417673	3,56 CHF	3,85 CHF
Kompakt-Innensechskantschlüssel 2 mm	1	10	4932492401	4058546417680	3,56 CHF	3,85 CHF
Kompakt-Innensechskantschlüssel 2,5 mm	1	10	4932492402	4058546417697	3,79 CHF	4,10 CHF
Kompakt-Innensechskantschlüssel 3 mm	1	10	4932492403	4058546417703	3,79 CHF	4,10 CHF
Kompakt-Innensechskantschlüssel 4 mm	1	10	4932492404	4058546417710	4,02 CHF	4,35 CHF
Kompakt-Innensechskantschlüssel 5 mm	1	10	4932492405	4058546417727	4,02 CHF	4,35 CHF
Kompakt-Innensechskantschlüssel 6 mm	1	10	4932492406	4058546417734	4,49 CHF	4,85 CHF
Kompakt-Innensechskantschlüssel 8 mm	1	10	4932492407	4058546417741	5,09 CHF	5,50 CHF
Kompakt-Innensechskantschlüssel 10 mm	1	10	4932492408	4058546417758	5,64 CHF	6,10 CHF

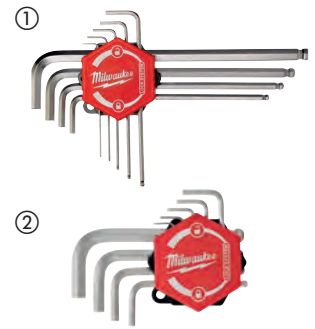

TX Winkelschlüssel Set

NEU

- Patentierte Drehverriegelung zur leichten Entnahme der Schlüssel.
- TX Kugelkopf erleichtert den Zugang zu Schrauben und ermöglicht das Arbeiten bei einem Winkel von bis zu 25°.
- Größenkennzeichnung zur leichten Auswahl des richtigen Schlüssels.
- Lange Ausführung für zusätzliche Reichweite an schwer zugänglichen Stellen.
- Lochung zur leichten Fixierung an einer MILWAUKEE® Werkzeugsicherung bei Arbeiten in der Höhe.

Beschreibung	Inhalt	Bestell-einheit	Artikel-nummer	GTIN	UVP o. MwSt.	UVP inkl. MwSt.
① TX Winkelschlüssel Set, 9-teilig T8, T9, T10, T15, T20, T25, T27, T30, T40	9	1	4932492693	4058546475642	42,65 CHF	46,10 CHF
TX Winkelschlüssel - T8	1	10	4932492694	4058546475659	6,80 CHF	7,35 CHF
TX Winkelschlüssel - T9	1	10	4932492695	4058546475666	6,80 CHF	7,35 CHF
TX Winkelschlüssel - T10	1	10	4932492696	4058546475673	6,80 CHF	7,35 CHF
TX Winkelschlüssel - T15	1	10	4932492697	4058546475680	7,96 CHF	8,60 CHF
TX Winkelschlüssel - T20	1	10	4932492698	4058546475697	7,96 CHF	8,60 CHF
TX Winkelschlüssel - T25	1	10	4932492699	4058546475703	7,96 CHF	8,60 CHF
TX Winkelschlüssel - T27	1	10	4932492700	4058546475710	9,81 CHF	10,60 CHF
TX Winkelschlüssel - T30	1	10	4932492701	4058546475727	10,27 CHF	11,10 CHF
TX Winkelschlüssel - T40	1	10	4932492702	4058546475734	10,27 CHF	11,10 CHF
② Kompakt TX Winkelschlüssel Set, 9-teilig T8, T9, T10, T15, T20, T25, T27, T30, T40	9	1	4932492703	4058546475741	34,51 CHF	37,30 CHF
Kompakt TX Winkelschlüssel - T8	1	10	4932492704	4058546475758	4,86 CHF	5,25 CHF
Kompakt TX Winkelschlüssel - T9	1	10	4932492705	4058546475765	4,86 CHF	5,25 CHF
Kompakt TX Winkelschlüssel - T10	1	10	4932492706	4058546475772	4,86 CHF	5,25 CHF
Kompakt TX Winkelschlüssel - T15	1	10	4932492707	4058546475789	5,64 CHF	6,10 CHF
Kompakt TX Winkelschlüssel - T20	1	10	4932492708	4058546475796	5,64 CHF	6,10 CHF
Kompakt TX Winkelschlüssel - T25	1	10	4932492709	4058546475802	5,64 CHF	6,10 CHF
Kompakt TX Winkelschlüssel - T27	1	10	4932492710	4058546475819	6,34 CHF	6,85 CHF
Kompakt TX Winkelschlüssel - T30	1	10	4932492711	4058546475826	6,80 CHF	7,35 CHF
Kompakt TX Winkelschlüssel - T40	1	10	4932492712	4058546475833	7,49 CHF	8,10 CHF

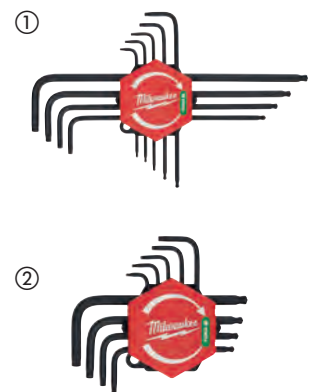

Innensechskantschlüssel Set

NEU

- Schwenkbarer Schlüssel-Halter für schnellen und einfachen Zugriff.
- Kugelkopf erleichtert den Zugang zu Schrauben und ermöglicht das Arbeiten bei einem Winkel von bis zu 30°.
- Größenkennzeichnung zur leichten Auswahl des richtigen Schlüssels.
- Einfache Größenidentifikation durch lasergravierte Größenangaben.
- Versetzte Aufbewahrungsschlitze im Schlüssel-Halter für schnellen Zugriff.



Beschreibung	Inhalt	Bestell-einheit	Artikel-nummer	GTIN	UVP o. MwSt.	UVP inkl. MwSt.
Innensechskantschlüssel Set zöllig, 13-teilig <i>3/16", 9/16", 1/4", 7/32", 3/16", 5/32", 9/64", 1/8", 7/64", 3/32", 5/64", 1/16", 0.05"</i>	1	1	4932493615	4058546484866	38,67 CHF	41,80 CHF



Klappschlüssel

- Einklappbare Schlüssel für leichten Zugang und einfache Aufbewahrung.
- Kontrastreiche Größenangaben für schnelle und einfache Werkzeugidentifizierung.
- Ergonomische Formgebung für optimalen Grip.
- Metallgehäuse bietet höchste Stabilität und Haltbarkeit.

Beschreibung	Länge (mm)	Inhalt	Bestell-einheit	Artikel-nummer	GTIN	UVP o. MwSt.	UVP inkl. MwSt.
① Klappschlüssel Innensechskant, 8-teilig 1,5 mm, 2 mm, 2,5 mm, 3 mm, 4 mm, 5 mm, 6 mm und 8 mm	118	1	1	4932480978	4058546412630	22,99 CHF	24,85 CHF
② Klappschlüssel TX, 8-teilig T9, T10, T15, T20, T25, T27, T30 und T40	118	1	1	4932480979	4058546412647	34,51 CHF	37,30 CHF
③ Klappschlüssel Innensechskant zöllig, 9-teilig <i>5/64", 3/32", 7/64", 1/8", 9/64", 5/32", 3/16", 7/32", 1/4"</i>	116	1	1	4932493614	4058546484859	28,77 CHF	31,10 CHF



Tri-Lobe Schraubendreher

- Komfortabler 3-flächiger Handgriff für besten Halt und optimale Kraftübertragung.
- Permanent sichtbare Kennzeichnung der Aufnahme zur leichten Identifizierung.
- Lochung zur leichten Fixierung an einer MILWAUKEE® Werkzeugsicherung bei Arbeiten in der Höhe.
- Gehärtete magnetische Spitze für lange Lebensdauer und sicheren Halt.
- Anti-Roll-Design des Handgriffs.
- Klinge mit Sechskant-Schaft zum leichten Ansetzen eines Maulschlüssels.



	Beschreibung	Schaftform	Inhalt	Bestell-einheit	Artikel-nummer	GTIN	UVP o. MwSt.	UVP inkl. MwSt.
	Schlitz	SL 0,4 x 2 x 65	Rund	1	1	4932471773	4,02 CHF	4,35 CHF
		SL 0,4 x 2,5 x 75	Rund	1	1	4932471774	4,39 CHF	4,75 CHF
		SL 0,5 x 3 x 75	Rund	1	1	4932471775	4,72 CHF	5,10 CHF
		SL 0,5 x 3 x 150	Rund	1	1	4932471776	5,55 CHF	6,00 CHF
		SL 0,6 x 3,5 x 100	Rund	1	1	4932471777	5,32 CHF	5,75 CHF
		SL 0,8 x 4 x 100	Rund	1	1	4932471778	5,32 CHF	5,75 CHF
		SL 1,0 x 5,5 x 125	Rund	1	1	4932471779	6,71 CHF	7,25 CHF
		SL 1,2 x 6,5 x 45	Sechskant	1	1	4932471780	5,18 CHF	5,60 CHF
		SL 1,2 x 6,5 x 125	Sechskant	1	1	4932471781	4,08 CHF	4,35 CHF
		SL 1,2 x 8 x 150	Sechskant	1	1	4932471782	7,96 CHF	8,60 CHF
SL 1,6 x 8 x 175	Sechskant	1	1	4932471783	8,79 CHF	9,50 CHF		
SL 1,2 x 10 x 200	Sechskant	1	1	4932471784	9,48 CHF	10,25 CHF		
	Phillips	PH0 x 75	Sechskant	1	1	4932471785	5,18 CHF	5,60 CHF
		PH1 x 100	Sechskant	1	1	4932471786	6,24 CHF	6,75 CHF
		PH2 x 45	Sechskant	1	1	4932471787	5,32 CHF	5,75 CHF
		PH2 x 125	Sechskant	1	1	4932471788	6,71 CHF	7,25 CHF
		PH3 x 150	Sechskant	1	1	4932471789	7,40 CHF	8,00 CHF
	Pozidrive	PZ0 x 75	Sechskant	1	1	4932471790	5,32 CHF	5,75 CHF
		PZ1 x 100	Sechskant	1	1	4932471791	6,24 CHF	6,75 CHF
		PZ2 x 45	Sechskant	1	1	4932471792	5,18 CHF	5,60 CHF
		PZ2 x 125	Sechskant	1	1	4932471793	6,71 CHF	7,25 CHF
		PZ3 x 150	Sechskant	1	1	4932471794	7,40 CHF	8,00 CHF
	TX	T6 x 65	Rund	1	1	4932471795	5,32 CHF	5,75 CHF
		T7 x 65	Rund	1	1	4932471796	5,32 CHF	5,75 CHF
		T8 x 65	Rund	1	1	4932471797	5,55 CHF	6,00 CHF
		T9 x 75	Rund	1	1	4932471798	5,64 CHF	6,10 CHF
		T10 x 75	Rund	1	1	4932471799	5,87 CHF	6,35 CHF
		T15 x 75	Rund	1	1	4932471800	5,87 CHF	6,35 CHF
		T20 x 100	Rund	1	1	4932471801	6,48 CHF	7,00 CHF
		T25 x 100	Rund	1	1	4932471802	6,48 CHF	7,00 CHF
		T30 x 125	Rund	1	1	4932471803	6,94 CHF	7,50 CHF
		T40 x 125	Rund	1	1	4932471804	7,17 CHF	7,75 CHF



	Beschreibung	Inhalt	Bestell-einheit	Artikel-nummer	GTIN	UVP o. MwSt.	UVP inkl. MwSt.
①	Tri-Lobe Schraubendreher Set 1 (6-teilig) PZ1 / PZ2 / SL3 / SL4 / SL5.5 / SL6.5	6	1	4932471806	4058546297053	27,15 CHF	29,35 CHF
②	Tri-Lobe Schraubendreher Set 2 (6-teilig) PH1 / PH2 / SL3 / SL4 / SL5.5 / SL6.5	6	1	4932471807	4058546297060	28,49 CHF	30,80 CHF
③	Tri-Lobe Schraubendreher Set 3 (10-teilig) PZ1 / PZ2 / PH1 / PH2 / SL3 / SL5.5 / SL6.5 / SL6.5 / SL8	10	1	4932471808	4058546297077	47,83 CHF	51,70 CHF
④	Tri-Lobe Schraubendreher Set 4 (12-teilig) PZ0 / PZ1 / PZ2 / PH0 / PH1 / PH2 / SL2.5 / SL4 / SL5.5 / SL6.5 / SL6.5 / SL8	12	1	4932472003	4058546323998	54,67 CHF	59,10 CHF
⑤	Tri-Lobe Schraubendreher Set TX (6-teilig) T10 / T15 / T20 / T25 / T30 / T40	6	1	4932471809	4058546297084	29,32 CHF	31,70 CHF
⑥	Tri-Lobe Stubby/Vergaserschraubendreher Set (2-teilig) PZ2 x 45mm / SL6.5 x 45mm	2	1	4932471810	4058546297091	7,86 CHF	8,50 CHF

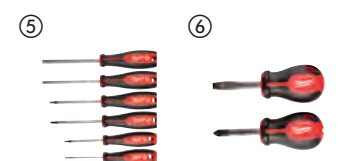
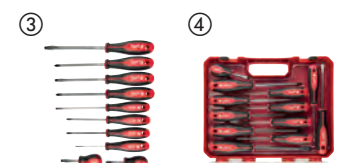
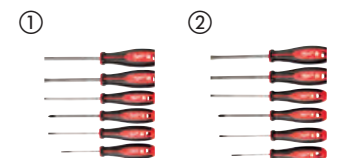

Tri-Lobe Schraubmeißel

- Schraubendreher mit integrierter Schlagkappe für eine längere Lebensdauer.
- Durchgehende Klinge.
- Klinge mit Sechskant-Schaft zum leichten Ansetzen eines Maulschlüssels.
- Komfortabler 3-flächiger Handgriff.



Beschreibung	Inhalt	Bestell-einheit	Artikel-nummer	GTIN	UVP o. MwSt.	UVP inkl. MwSt.
Tri-Lobe Schraubmeißel-Set PH2 / SL7.9 mm	2	1	4932471872	4058546297718	13,64 CHF	14,75 CHF

Schraubmeißel

- Durchgehende Klinge für lange Lebensdauer.
- Schlagkappe ermöglicht höhere Kraftübertragung beim Hebeln oder Meißeln.
- Die Einstechspitze ermöglicht das Durchstechen von Blechen.



Beschreibung	Länge (mm)	Inhalt	Bestell-einheit	Artikel-nummer	GTIN	UVP o. MwSt.	UVP inkl. MwSt.
Schraubmeißel	287	1	1	4932480975	4058546412609	21,74 CHF	23,50 CHF

Feinschraubendreher

- Durchgehende Klinge für längere Lebensdauer.
- 360° drehbare Endkappe.
- Verchromte Klinge für höheren Korrosionsschutz.
- Inklusive hochwertigem Aufbewahrungscase.
- Längere Klinge für verbesserte Sicht auf den Arbeitsbereich und größere Reichweite.



Beschreibung	Inhalt	Bestell-einheit	Artikel-nummer	GTIN	UVP o. MwSt.	UVP inkl. MwSt.
Feinschraubendreher Set (6-teilig) PH00 / PH0 / SL1.6 / SL2 / SL3.2 / SL4	6	1	4932471869	4058546297688	34,04 CHF	36,80 CHF
Feinschraubendreher Set TX (6-teilig) T6 / T7 / T8 / T9 / T10 / T15	6	1	4932471870	4058546297695	35,43 CHF	38,30 CHF

Multi-Bit Schraubendreher mit Ratschenfunktion

- Schneller und einfacher Zugriff auf Bits.
- Schnelles Erkennen fehlender Bits.
- Abnehmbarer Bithalter für optimale Zugänglichkeit in enge Bauräume.
- 1/4 Bithalter auch für Akkuwerkzeuge geeignet.
- Doppelbits für eine Vielzahl von Anwendungen (27-in-1 Version).
- Größenangaben auf den Bits zur leichteren Identifizierung.

Beschreibung	Inhalt	Bestell-einheit	Artikel-nummer	GTIN	UVP o. MwSt.	UVP inkl. MwSt.
① 8-in-1 Multi-Bit Kompaktschraubendreher mit Ratschenfunktion PH1 / PH2 / PZ1 / PZ2 / T15 / SL 0.6x4.5 / SL 1.2x6.5	1	6	4932480581	4058546408664	28,77 CHF	31,10 CHF
② 14-in-1 Schraubendreher mit Ratschenfunktion Innensechskant 3 mm / 4 mm / 5 mm / PH1 / PH2 / PZ1 / PZ2 / T10 / T15 / T20 / T25 / SL 0.8x5.5 / SL 1.2x6.5	1	6	4932480582	4058546408671	31,08 CHF	33,60 CHF
③ 27-in-1 Multi-Bit Schraubendreher mit Ratschenfunktion Innensechskant 2 mm & 3 mm / 2.5 mm & 4 mm / 5 mm & 6 mm / PH0 & SL 1.2x6.5 / PH1 & SL 0.6x4.5 / PH2 & SL 0.5x5.0 / PH3 & SL 0.8x5.5 / T10 & T15 / T20 & T30 / PZ1 & T25 / PZ2 & T27 / PZ3 & T40 / Hex 1.5 mm & T9	1	6	4932480583	4058546408688	51,90 CHF	56,10 CHF
④ Schraubendreher mit Ratschenfunktion Set, 2-teilig 14-in-1 Schraubendreher mit Ratschenfunktion - 4932480582; 8-in-1 Kompakt-Schraubendreher mit Ratschenfunktion - 4932480581	1	6	4932492811	4058546476823	56,52 CHF	61,10 CHF



Multi-Bit Schraubendreher

- Schneller und einfacher Zugriff auf Bits.
- Schnelles Erkennen fehlender Bits.
- Abnehmbare Verlängerung für optimale Zugänglichkeit in enge Bauräume.
- Bithalter auch für Akkuwerkzeuge geeignet.
- Wendebits (in der 27-in-1 Version) für eine Vielzahl von Anwendungen.
- Wendebits (im 4-in-1 Feinschraubendreher) für eine Vielzahl von Anwendungen.
- Lasergravierte Größenangaben auf den Bits zur leichteren Identifizierung.

Beschreibung	Inhalt	Bestell-einheit	Artikel-nummer	GTIN	UVP o. MwSt.	UVP inkl. MwSt.
① 8-in-1 Multi-Bit Kompaktschraubendreher PH1 / PH2 / PZ1 / PZ2 / T15 / SL 0,6 x 4,5 / SL 1,2 x 6,5	1	6	4932492807	4058546476786	22,99 CHF	24,85 CHF
② 14-in-1 Schraubendreher mit Ratschenfunktion Innensechskant 3 mm / 4 mm / 5 mm / PH1 / PH2 / PZ1 / PZ2 / T10 / T15 / T20 / T25 / SL 0,8 x 5,5 / SL 1,2 x 6,5	1	6	4932492806	4058546476779	24,84 CHF	26,85 CHF
③ 14-in-1 TX Schraubendreher mit Ratschenfunktion PH1 / PH2 / T6 / T7 / T8 / T9 / T10 / T15 / T20 / T25 / T27 / T30 / T40	1	6	4932492810	4058546476816	24,84 CHF	26,85 CHF
④ 27-in-1 Multi-Bit Schraubendreher Innensechskant 2 mm & 3 mm / 2.5 mm & 4 mm / 5 mm & 6 mm / PH0 & SL 1,2 x 6,5 / PH1 & SL 0,6 x 4,5 / PH2 & SL 0,5 x 5,0 / PH3 & SL 0,8 x 5,5 / T10 & T15 / T20 & T30 / PZ1 & T25 / PZ2 & T27 / PZ3 & T40 / 1,5 mm & T9	1	6	4932492808	4058546476793	46,07 CHF	49,80 CHF
⑤ 4-in-1 Multi-Bit Feinschraubendreher PH00 & SL 0,23 x 1,5 / PH0 & SL 0,5 x 3,0	1	6	4932480584	4058546408695	24,14 CHF	26,10 CHF



8-in-1 Kompakt-Schraubendreher mit Ratschenfunktion

- Drehmomentratsche aus Metall für bis zu 2 x schnelleren Arbeitsfortschritt.
- Verchromte Bits für hohen Korrosionsschutz.
- Bitmagazin im Handgriff.
- Präzisionsgehärtete Bitspitzen: für sicheren Halt in der Schraube und hohe Langlebigkeit.



Beschreibung	Inhalt	Bestell-einheit	Artikel-nummer	GTIN	UVP o. MwSt.	UVP inkl. MwSt.
8-in-1 Kompakt-Schraubendreher mit Ratschenfunktion PH1 / PH2 / PZ1 / PZ2 / TX15 / SL4.8 / SL6.4	1	1	4932471868	4058546297671	20,44 CHF	22,10 CHF

9-in-1 Schraubendreher mit Ratschenfunktion

- Ergonomischer 152 mm langer Schraubendreher mit 1/4" Hex Steckschlüssel (in Aufnahme) und integriertem Entmantelungsmesser.
- Vollmetall-Hochleistungs-Ratsche für 2 x schnelleren Arbeitsfortschritt und bessere Kontrolle.
- 88 mm lange Bits, auch geeignet für den Einsatz mit Akkuschaubern.
- Präzisionsgefertigte Bitspitzen für exakte Passgenauigkeit und längere Standzeit.
- Bitmagazin im Handgriff.
- Verchromte Bits schützen vor Korrosion.



Beschreibung	Inhalt	Bestell-einheit	Artikel-nummer	GTIN	UVP o. MwSt.	UVP inkl. MwSt.
9-in-1 Schraubendreher mit Ratschenfunktion - universal PH1 / PH2 / PZ1 / PZ2 / TX15 / TX20 / SL 0,8 x 5,5 mm	1	12	4932471598	4058546294977	28,12 CHF	30,40 CHF

Steckschlüssel mit Durchgangsloch

- Steckschlüssel mit Durchgangsloch - ideal für lange Bolzen und Gewindestangen.
- Magnetische Aufnahme für sicheren Halt - ideal bei Überkopparbeiten.
- Klinge mit 12-Kant-Universalaufnahme.
- Zum Entfernen rostiger Bolzen.
- Farbcodierung sowie Markierung der Größe am Griffende zur leichten Unterscheidung.
- Klinge mit Sechskant-Schaft zum leichten Ansetzen eines Maulschlüssels.
- Verchromt für lange Standzeit.
- Geschmiedeter Stahlschaft für eine längere Lebensdauer.



Größe (mm)	Farbcodierung	Für Gewindedgröße	Inhalt	Bestell-einheit	Artikel-nummer	GTIN	UVP o. MwSt.	UVP inkl. MwSt.
① 5	Schwarz	M3	1	1	48222531	045242294428	16,19 CHF	17,50 CHF
② 5.5	Braun	M3	1	1	48222532	045242294435	16,19 CHF	17,50 CHF
③ 6	Rot	M3.5	1	1	48222533	045242294442	16,19 CHF	17,50 CHF
④ 7	Orange	M4	1	1	48222534	045242294459	16,19 CHF	17,50 CHF
⑤ 8	Gelb	M5	1	1	48222535	045242294466	16,19 CHF	17,50 CHF
⑥ 10	Blau	M6	1	1	48222536	045242294473	16,19 CHF	17,50 CHF
⑦ 13	Orange	M8	1	1	48222537	045242294480	16,19 CHF	17,50 CHF



Tri-Lobe Schraubendreher - VDE geprüft

- Durchschlagsprüfung bis 10.000 V AC, Arbeiten bis 1.000 V AC abgesichert.
- Dünnere Schaft für leichteren und sicheren Zugang zu tief liegenden Schrauben.
- Komfortabler Tri-Lobe Handgriff optimiert für hohen Anwenderkomfort und hohe Kraftübertragung.
- Permanent sichtbare Größenmarkierung für schnelle Identifizierung des richtigen Werkzeugs.
- Anti-Roll-Design des Handgriffs.
- Lochung zur leichten Fixierung an einer MILWAUKEE® Werkzeugsicherung bei Arbeiten in der Höhe.



Beschreibung	Inhalt	Bestell- einheit	Artikel- nummer	GTIN	UVP o. MwSt.	UVP inkl. MwSt.
Tri-Lobe VDE Schraubendreher - geschlitzt 0,4 x 2,5 x 75	1	1	4932478712	4058546349059	7,17 CHF	7,75 CHF
Tri-Lobe VDE Schraubendreher - geschlitzt 0,5 x 3 x 100	1	1	4932478713	4058546349066	7,40 CHF	8,00 CHF
Tri-Lobe VDE Schraubendreher - geschlitzt 0,6 x 3,5 x 100	1	1	4932478714	4058546349073	7,63 CHF	8,25 CHF
Tri-Lobe VDE Schraubendreher - geschlitzt 0,8 x 4 x 100	1	1	4932478715	4058546349080	8,19 CHF	8,85 CHF
Tri-Lobe VDE Schraubendreher - geschlitzt 1,0 x 5,5 x 125	1	1	4932478716	4058546349097	9,81 CHF	10,60 CHF
Tri-Lobe VDE Schraubendreher - geschlitzt 1,2 x 6,5 x 150	1	1	4932478717	4058546349103	12,03 CHF	13,00 CHF
Tri-Lobe VDE Schraubendreher - geschlitzt 1,6 x 8 x 175	1	1	4932478718	4058546349110	11,89 CHF	12,85 CHF
Tri-Lobe VDE Schraubendreher PH0 x60	1	1	4932478720	4058546349134	7,63 CHF	8,25 CHF
Tri-Lobe VDE Schraubendreher PH1 x 80	1	1	4932478721	4058546349141	9,34 CHF	10,10 CHF
Tri-Lobe VDE Schraubendreher PH2 x 100	1	1	4932478722	4058546349158	11,42 CHF	12,35 CHF
Tri-Lobe VDE Schraubendreher PH3 x 150	1	1	4932478723	4058546349165	11,89 CHF	12,85 CHF
Tri-Lobe VDE Schraubendreher PZ0 x 60	1	1	4932478724	4058546349172	7,63 CHF	8,25 CHF
Tri-Lobe VDE Schraubendreher PZ1 x 80	1	1	4932478725	4058546349189	9,34 CHF	10,10 CHF
Tri-Lobe VDE Schraubendreher PZ2 x 100	1	1	4932478726	4058546360085	11,42 CHF	12,35 CHF
Tri-Lobe VDE Schraubendreher PZ3 x 150	1	1	4932478727	4058546360092	11,89 CHF	12,85 CHF
Tri-Lobe VDE Schraubendreher T10 x 60	1	1	4932478728	4058546360108	11,42 CHF	12,35 CHF
Tri-Lobe VDE Schraubendreher T15 x 75	1	1	4932478729	4058546360115	11,79 CHF	12,75 CHF
Tri-Lobe VDE Schraubendreher T20 x 100	1	1	4932478730	4058546360122	12,03 CHF	13,00 CHF
Tri-Lobe VDE Schraubendreher T25 x 100	1	1	4932478731	4058546360139	12,58 CHF	13,60 CHF
Tri-Lobe VDE Schraubendreher T30 x 100	1	1	4932478732	4058546360146	13,04 CHF	14,10 CHF
Tri-Lobe VDE Schraubendreher PH/SL1 x 80	1	1	4932478733	4058546360153	9,34 CHF	10,10 CHF
Tri-Lobe VDE Schraubendreher PH/SL2 x 100	1	1	4932478734	4058546360160	9,71 CHF	10,50 CHF
Tri-Lobe VDE Schraubendreher PZ/SL1 x 80	1	1	4932478735	4058546360177	9,34 CHF	10,10 CHF
Tri-Lobe VDE Schraubendreher PZ/SL2 x 100	1	1	4932478736	4058546360184	11,42 CHF	12,35 CHF
Spannungsprüfer 0,5 x 3 x 65	1	1	4932478719	4058546349127	7,63 CHF	8,25 CHF
① Tri-Lobe VDE-Schraubendreher Set - 5-teilig PZ1 / PZ2 / SL3 / SL4 und Spannungsprüfer	1	1	4932478737	4058546360191	34,78 CHF	37,60 CHF
② Tri-Lobe VDE-Schraubendreher Set PZ - 7-teilig SL2,5 / SL3 / SL4, PH2, PZ1 / PZ2 und Spannungsprüfer	1	1	4932478738	4058546360207	43,57 CHF	47,10 CHF
③ Tri-Lobe VDE-Schraubendreher Set PH - 7-teilig SL2,5 / SL3 / SL4 / SL5,5 / PH1 / PH2 und Spannungsprüfer	1	1	4932478739	4058546360214	43,57 CHF	47,10 CHF
④ Tri-Lobe VDE-Schraubendreher Set - 12-teilig SL2,5 / SL3 / SL4 / SL5,5 / PH1 / PH2 / PZ1 / PZ2 / T10 / T15 / T20 und Spannungsprüfer	1	1	4932479095	4058546368890	87,23 CHF	94,30 CHF



VDE Zangen

- VDE (DIN EN/IEC 60900) getestet. Durchschlagsprüfung bis 10.000 V und für Arbeiten bis 1.000 V AC abgesichert. Getestet bis -40° C.
- Geschmiedete, gehärtete und vergütete Stahlklinge für maximale Haltbarkeit. Graue Titan-Oberfläche ist nicht reflektierend und garantiert maximalen Korrosionsschutz.
- Induktiv gehärtete Schneiden.
- Präzise gefertigte Gelenke für optimale Kraftübertragung.
- Ergonomisch geformte Griffe für gute Haptik.



Beschreibung	Gesamtlänge (mm)	Inhalt	Bestell-einheit	Artikel-nummer	GTIN	UVP o. MwSt.	UVP inkl. MwSt.
① VDE Kabelschere	160	1	1	4932464562	4058546225070	46,07 CHF	49,80 CHF
	210	1	1	4932464563	4058546225087	66,79 CHF	72,20 CHF
② VDE Langbeck-Rundzange	205	1	1	4932464564	4058546225094	36,08 CHF	39,00 CHF
③ VDE Flachrundzange 45°	205	1	1	4932464565	4058546225100	36,08 CHF	39,00 CHF
	145	1	1	4932464566	4058546225117	33,77 CHF	36,50 CHF
④ VDE Seitenschneider	160	1	1	4932464567	4058546225124	34,97 CHF	37,80 CHF
	180	1	1	4932464568	4058546225131	37,47 CHF	40,50 CHF
	180	1	1	4932464569	4058546225148	47,27 CHF	51,10 CHF
⑤ VDE Kraftseitenschneider	200	1	1	4932464570	4058546225155	51,53 CHF	55,70 CHF
	165	1	1	4932464571	4058546225162	34,97 CHF	37,80 CHF
⑥ VDE Kombizange	180	1	1	4932464572	4058546225179	38,67 CHF	41,80 CHF
⑦ VDE Abisolierzange	160	1	1	4932464573	4058546225186	37,47 CHF	40,50 CHF
⑧ VDE Wasserpumpenzange	240	1	1	4932464574	4058546225193	42,18 CHF	45,60 CHF
VDE Zangenset 3-teilig bestehend aus							
⑨ Seitenschneider (160 mm), Langbeck-Rundzange (205 mm), Kombizange (180 mm)		3	1	4932464575	4058546225209	101,76 CHF	110,00 CHF

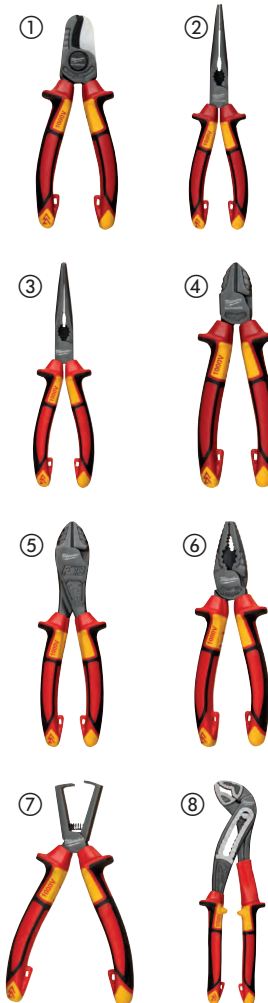

Zangen

- Ideales Übersetzungsverhältnis für einfaches Arbeiten.
- Integriertes Ringschlüssel-Design zum Arbeiten an M8 und M10 Verschraubungen.
- Verrundete Kanten am Arbeitskopf verhindern unbeabsichtigte Beschädigungen.
- Nicht-reflektierende Beschichtung sorgt zusätzlich für optimalen Rostschutz.
- Profilierte Mehrkomponenten-Griffe sorgen für angenehmes Handling und ermüdungsarmes Arbeiten.
- Profilierte Griffe verbessern den Grip und verhindern ein Abrutschen der Öse am Griffende zum Anbringen einer MILWAUKEE® Absturzsicherung.



Beschreibung	Inhalt	Bestell-einheit	Artikel-nummer	GTIN	UVP o. MwSt.	UVP inkl. MwSt.
① Kombizange - 165 mm	1	1	4932492461	4058546418281	25,99 CHF	28,10 CHF
Kombizange - 180 mm	1	1	4932492462	4058546418298	28,77 CHF	31,10 CHF
② Seitenschneider - 160 mm	1	1	4932492463	4058546418304	27,75 CHF	30,00 CHF
③ Kraft-Seitenschneider - 200 mm	1	1	4932492464	4058546418311	35,71 CHF	38,60 CHF
④ Flachrundzange - 205 mm	1	1	4932492465	4058546418328	29,88 CHF	32,30 CHF
⑤ 45° Flachrundzange - 205 mm	1	1	4932492466	4058546418335	32,19 CHF	34,80 CHF
⑥ Wasserpumpenzange - 180 mm	1	1	4932492458	4058546418250	34,51 CHF	37,30 CHF
Wasserpumpenzange - 250 mm	1	1	4932492459	4058546418267	36,82 CHF	39,80 CHF
Wasserpumpenzange - 300 mm	1	1	4932492460	4058546418274	49,12 CHF	53,10 CHF
⑦ Zangenset 3-teilig	3	1	4932492773	4058546476441	80,76 CHF	87,30 CHF

180mm Kombizange, 205mm Langbeck-Rundzange, 160mm Seitenschneider

Vornschnaider

- Eisenkarbid-Schneiden für lange Lebensdauer.
- Komfortgriffe, komfortabler als tauchisolierte Griffe, weil sie sich nicht ablösen.
- Glatter Zangenkopf zum Schutz des Werkstücks bei Nagelzieh-/Hebelanwendungen.
- Geschmiedetes Design für längere Lebensdauer.
- Schwarze Oxidbeschichtung für hohen Korrosionsschutz.



Beschreibung	Länge (mm)	Inhalt	Bestell-einheit	Artikel-nummer	GTIN	UVP o. MwSt.	UVP inkl. MwSt.
Vornschnaider	180	1	1	48226407	045242356096	26,69 CHF	28,85 CHF

Farmerzange

NEU

- Vielseitiges Design mit sechs verschiedenen Funktionen: Klammernzieher, Drahtschneider, Greiffläche, Crimper, Hebelspitze, und Allzweckhammer.
- Geschmiedetes Design für höchste Belastbarkeit.
- Komfortable Anti-Rutsch-Beschichtung.
- Die schwarze Oxidbeschichtung schützt vor Rost und ist optimal für den harten Einsatz auf der Baustelle geeignet.



Beschreibung	Inhalt	Bestell-einheit	Artikel-nummer	GTIN	UVP o. MwSt.	UVP inkl. MwSt.
Farmerzange	1	1	4932493926	4058546510862	32,19 CHF	34,80 CHF

7-in-1 Kombizange

- Abisolierungen für Kabel mit 0,75 mm², 1,0 mm², 1,5 mm², 2,5 mm², 4,0 mm² und 6,00 mm².
- Kabelschneider mit gekrümmten, Laser-gehärteten Schneiden.
- Zange: geeignet zum Halten und Biegen von Kabeln.
- Geeignet zum Entgraten von Rohren mit Ø 12-25 mm.
- Anbiegen von Drahtösen möglich.
- Integrierter Crimper.
- Integrierter Bolzenschneider.
- Drehverriegelung ermöglicht Einhandbedienung und sichert die Zange im geschlossenen Zustand. Federbelastete Verriegelung zum leichten Öffnen.
- Korrosionsschutz: längere Lebensdauer durch verringerte Korrosion.



Beschreibung	Abtrag-Kapazität (mm ²)	Schneid-werte harter Draht 1800 N/mm ² [Max. Ø mm]	Schneid-werte in Al- und Cu-Kabel [Max. Ø mm]	Max. Durchmesser Kopf (mm)	Inhalt	Bestell-einheit	Artikel-nummer	GTIN	UVP o. MwSt.	UVP inkl. MwSt.
7-in-1-Kombizange	0,75, 1,0, 1,5, 2,5, 4,0, 6,0	2,5	6,0	25	1	1	4932478554	4058546347475	34,04 CHF	36,80 CHF



Heavy Duty Lineman's Plier Kabelzange

- Für universelle Halte- und Schneidanwendungen.
- Lange Griffe für optimale Schneidkraft und große Hebelwirkung.
- Zangenkopf kann als Entgrater für Rohre bis Ø 25 mm verwendet werden, kein zusätzliches Werkzeug nötig.
- Nagelzieher mit großer Haltekraft und Hebelwirkung.
- Laser-gehärtete Schneiden zum Schneiden von Kabeln, Bolzen, Schrauben und Nägeln geeignet. Speziell gehärtete Backen bis 64 HRC.
- Backen mit Mikroverzahnung für starkes Halten und Ziehen.
- Hergestellt aus Chrom-Vanadium-Stahl für lange Lebensdauer und guten Korrosionsschutz.
- Ergonomische Griffe mit Softgripummantelung für zusätzlichen Anwenderkomfort und lange Lebensdauer.
- Geeignet zum Crimpen.



Schnitt-leistung in gehärtetem Stahldraht (mm)	Schnitt-leistung Weichdraht (mm)	Gesamt-länge (mm)	Gewicht (g)	Max. Durch-messer Kopf (mm)	Inhalt	Bestell-einheit	Artikel-nummer	GTIN	UVP o. MwSt.	UVP inkl. MwSt.
3,0	4,6	250	480	25	1	1	48226100	045242342228	34,97 CHF	37,80 CHF



PVC / Ölfilter Zange

- Bis zu 89 mm Öffnungsweite in kompakter Bauform von nur 230 mm Länge.
- Für eine Vielzahl von Anwendungen im Automotive- und Sanitärsektor geeignet.
- Ergonomische Griffe mit Softgrip-Ummantelung.
- Geschmiedetes Design bietet höchste Belastbarkeit.



Beschreibung	Länge (mm)	Inhalt	Bestell-einheit	Artikel-nummer	GTIN	UVP o. MwSt.	UVP inkl. MwSt.
PVC / Ölfilter Zange	229	1	1	4932492511	4058546418786	22,99 CHF	24,85 CHF

Montierzangen, lange Ausführung

NEU

- Bester Zugang in enge Bauräume durch Kreuzgriff-Design.
- Multifunktionale Greifzonen zum Greifen unterschiedlichster Materialien, wie Schrauben, Bolzen und Kabel.
- Ein-Gelenk-Design für mehr Kontrolle und besseren Halt im Vergleich zu Doppelgelenk-Konstruktionen.
- Die profilierte Spitze sorgt für Kontrolle beim Greifen und Verdrehen mit gezahnter Spitze.



Beschreibung	Länge (mm)	Spitzenwinkel [°]	Inhalt	Bestell-einheit	Artikel-nummer	GTIN	UVP o. MwSt.	UVP inkl. MwSt.
Montierzange gerade, lange Ausführung	332	0°	1	1	4932492497	4058546418649	44,96 CHF	48,60 CHF
Montierzange 45°, lange Ausführung	326	45°	1	1	4932492498	4058546418656	46,07 CHF	49,80 CHF
Montierzangen-Set, 2-teilig Montierzange gerade und 45°, lange Ausführung			2	1	4932492499	4058546418663	80,76 CHF	87,30 CHF



Schlauch- und Zündkerzenstecker-Zange

NEU

- Bester Zugang in enge Bauräume durch Kreuzgriff-Design.
- Multifunktionale Greifzonen zum Greifen unterschiedlichster Materialien, wie Schrauben, Bolzen und Kabel.
- Ein-Gelenk-Design für mehr Kontrolle und besseren Halt im Vergleich zu Doppelgelenk-Konstruktionen.
- Abgerundete Spitzen zum beschädigungsfreien Greifen von Schläuchen.



Beschreibung	Länge (mm)	Inhalt	Bestell-einheit	Artikel-nummer	GTIN	UVP o. MwSt.	UVP inkl. MwSt.
Schlauch- und Zündkerzenstecker-Zange	327	1	1	4932492500	4058546418670	49,12 CHF	53,10 CHF
Schlauch- und Zündkerzenstecker-Zange	324	1	1	4932492501	4058546418687	49,12 CHF	53,10 CHF
Schlauch- und Zündkerzenstecker-Zange	321	1	1	4932492502	4058546418694	49,12 CHF	53,10 CHF
Schlauch- und Zündkerzenstecker-Zangen Set, 3-teilig 8 mm, 12,7 mm, 19 mm Greifkapazität		3	1	4932492503	4058546418700	121,18 CHF	131,00 CHF

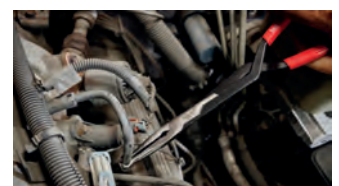

Sicherungsringzangen

NEU

- Einfache und schnelle Umstellung von Innen- auf Außenring durch griffige Rillenscheibe.
- Umstellbar für Innen- und Außenringe. Robuste Gelenkkonstruktion mit Umstellrad aus Metall.
- Doppelt getauchte Griffe für sicheren Grip.



Beschreibung	Länge (mm)	Spitze	Spitzenwinkel [°]	Inhalt	Bestell-einheit	Artikel-nummer	GTIN	UVP o. MwSt.	UVP inkl. MwSt.
Sicherungsringzange - 0,9mm Spitze, für Größe A0/J0	154	0.9mm	18°	1	1	4932492487	4058546418540	46,07 CHF	49,80 CHF
Sicherungsringzange - 45° gekröpft, 0,9mm Spitze, für Größe A0/J0	152	0.9mm	45°	1	1	4932492488	4058546418557	46,07 CHF	49,80 CHF
Sicherungsringzange - 90° gekröpft, 0,9mm Spitze, für Größe A0/J0	147	0.9mm	90°	1	1	4932492489	4058546418564	46,07 CHF	49,80 CHF
Sicherungsringzange - 1,2mm Spitze, für Größe A1/J1	154	1.2mm	18°	1	1	4932492490	4058546418571	49,58 CHF	53,60 CHF
Sicherungsringzange - 45° gekröpft, 1,2mm Spitze, für Größe A1/J1	152	1.2mm	45°	1	1	4932492491	4058546418588	49,58 CHF	53,60 CHF
Sicherungsringzange - 90° gekröpft, 1,2mm Spitze, für Größe A1/J1	147	1.2mm	90°	1	1	4932492492	4058546418595	49,58 CHF	53,60 CHF
Sicherungsringzange - 1,8mm Spitze, für Größe A2/J2	188	1.8mm	18°	1	1	4932492493	4058546418601	57,63 CHF	62,30 CHF
Sicherungsringzange - 45° gekröpft, 1,8mm Spitze, für Größe A2/J2	186	1.8mm	45°	1	1	4932492494	4058546418618	57,63 CHF	62,30 CHF
Sicherungsringzange - 90° gekröpft, 1,8mm Spitze, für Größe A2/J2	179	1.8mm	90°	1	1	4932492495	4058546418625	57,63 CHF	62,30 CHF
Sicherungsringzangen Set, 9-teilig				9	1	4932492496	4058546418632	369,10 CHF	399,00 CHF

Magnetische Aufbewahrungsschiene mit:
 Sicherungsringzange gerade 0,9 mm Spitze;
 Sicherungsringzange 45° 0,9 mm Spitze;
 Sicherungsringzange 90° 0,9 mm Spitze;
 Sicherungsringzange gerade 1,2 mm Spitze;
 Sicherungsringzange 45° 1,2 mm Spitze;
 Sicherungsringzange 90° 1,2 mm Spitze;
 Sicherungsringzange gerade 1,8 mm Spitze;
 Sicherungsringzange 45° 1,8 mm Spitze;
 Sicherungsringzange 90° 1,8 mm Spitze



TORQUE LOCK[™] Gripzangen

- TORQUE LOCK[™]: leichtes und schnelles Greifen und Einspannen von flachen oder runden Werkstücken. Einstellschraube mit großer Öse.
- Gehärtete Backen für größere Greifkraft am Werkmaterial.
- Verchromtes Werkzeug für höheren Korrosionsschutz.
- Schnelle und leichte Einhandbedienung für kontrolliertes Lösen.
- MAXBITE[™] Gripzangen haben ein spezielles Backendesign für maximalen Halt.

	Gesamt- länge (mm)	Gesamt- länge (Zoll)	Backentyp	Spann- weite flach (mm)	Spann- weite rund (mm)	Inhalt	Bestell- einheit	Artikel- nummer	GTIN	UVP o. MwSt.	UVP inkl. MwSt.
①	170	7	Maxbite [™]	-	38	1	1	4932471730	4058546296292	22,43 CHF	24,25 CHF
②	250	10	Maxbite [™]	-	50	1	1	4932471729	4058546296285	23,82 CHF	25,75 CHF
③	127	5	gebogen	-	26	1	1	4932472263	4058546339098	20,91 CHF	22,60 CHF
④	170	7	gebogen	-	38	1	1	4932471732	4058546296315	22,43 CHF	24,25 CHF
⑤	250	10	gebogen	-	51	1	1	4932471725	4058546296247	24,61 CHF	26,60 CHF
⑥	250	10	gerade	30	-	1	1	4932471726	4058546296254	24,61 CHF	26,60 CHF
⑦	100	4	gerade, lange Backen	42	-	1	1	4932472262	4058546339081	19,06 CHF	20,60 CHF
⑧	150	6	gerade, lang	52	-	1	1	4932471731	4058546296308	20,44 CHF	22,10 CHF
⑨	230	9	gerade, lange Backen	76	-	1	1	4932471733	4058546296322	27,52 CHF	29,75 CHF
⑩	72	4	gebogen	-	18	1	1	4932493618	4058546484897	20,68 CHF	22,35 CHF
⑪	343	12	Große Kapazität	-	90	1	1	4932493619	4058546484903	40,33 CHF	43,60 CHF



TORQUE LOCK™ Schweißer-Gripzangen

- TORQUE LOCK™: leichtes und schnelles Halten großer flacher oder runder Werkstücke und Profile beim Schweißen. Einstellschraube mit großer Öse.
- Gehärtete Backen für größere Greifkraft am Werkmaterial.
- Verchromtes Werkzeug für höheren Korrosionsschutz.
- Schnelle und leichte Einhandbedienung für kontrolliertes Lösen.

	Gesamt-länge (mm)	Gesamt-länge (Zoll)	Backentyp	Spannweite flach (mm)	Inhalt	Bestell-einheit	Artikel-nummer	GTIN	UVP o. MwSt.	UVP inkl. MwSt.
①	230	9	Deep Reach schmal	114	1	1	4932472257	4058546339036	31,64 CHF	34,20 CHF
②	480	18	Deep Reach schmal	170	1	1	4932472259	4058546339050	62,63 CHF	67,70 CHF
③	280	11	schmal	90	1	1	4932471728	4058546296278	39,13 CHF	42,30 CHF
④	480	18	schmal	170	1	1	4932472260	4058546339067	52,82 CHF	57,10 CHF
⑤	230	9	Deep Reach beweglich	114	1	1	4932472258	4058546339043	31,64 CHF	34,20 CHF
⑥	280	11	beweglich	100	1	1	4932471727	4058546296261	39,13 CHF	42,30 CHF
⑦	480	18	beweglich	170	1	1	4932472261	4058546339074	52,82 CHF	57,10 CHF
⑧	152	6	schmal	57.2	1	1	4932493617	4058546484880	28,77 CHF	31,10 CHF

TORQUE LOCK™

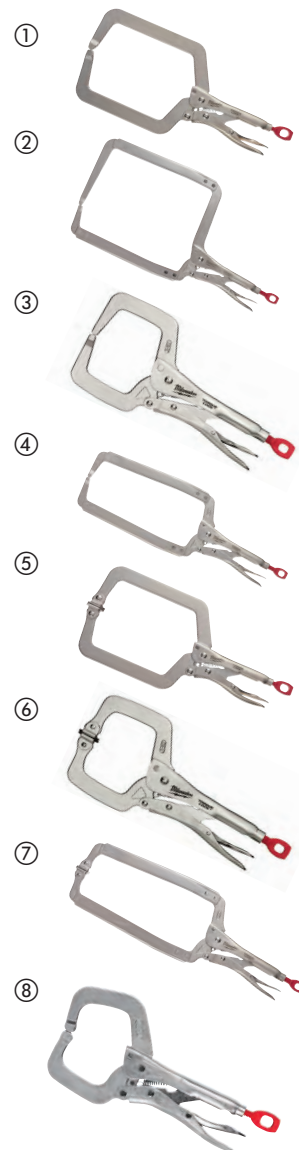

TORQUE LOCK[™] Schweißer-Gripzange

NEU

- TORQUE LOCK[™]: leichtes und schnelles Greifen und Einspannen von flachen oder runden Werkstücken. Einstellschraube mit großer Öse.
- Spezielle U-förmige Klemmbacken bieten einen klauenähnlichen Griff an Rund- und Vierkantrohren, ideal für Schweißarbeiten.
- Gehärtete Backen für größere Greifkraft am Werkmaterial.
- Hochwertige Verchromung bietet idealen Rostschutz.

TORQUE LOCK[™]



Beschreibung	Länge (mm)	Länge (Zoll)	Inhalt	Bestell-einheit	Artikel-nummer	GTIN	UVP o. MwSt.	UVP inkl. MwSt.
9" TORQUE LOCK [™] Schweißer-Gripzange	275	10.85	1	1	4932493616	4058546484873	40,33 CHF	43,60 CHF

TORQUE LOCK[™] Breitmaul-Gripzange

- TORQUE LOCK[™]: leichtes und schnelles Halten flacher Werkstücke beim Schweißen. TORQUE LOCK[™] Einstellschraube mit großer Öse.
- Gehärtete Backen für größere Greifkraft am Werkmaterial.
- Verchromtes Werkzeug für höheren Korrosionsschutz.
- Schnelle und leichte Einhandbedienung für kontrolliertes Lösen.
- Schmale und besonders breite Greifbacken zum Biegen, Formen oder Bördeln von Werkstücken.
- Ideal zum Halten von Blechstücken.

TORQUE LOCK[™]



Beschreibung	Gesamt-länge (mm)	Gesamt-länge (Zoll)	Spannweite flach (mm)	Inhalt	Bestell-einheit	Artikel-nummer	GTIN	UVP o. MwSt.	UVP inkl. MwSt.
TORQUE LOCK [™] Breitmaul-Gripzange	200	8	42	1	1	4932471734	4058546296339	34,41 CHF	37,20 CHF

TORQUE LOCK[™] Ketten-Gripzange

- TORQUE LOCK[™]: leichtes und schnelles Halten runder Werkstücke. TORQUE LOCK[™] Einstellschraube mit großer Öse.
- Verchromtes Werkzeug für höheren Korrosionsschutz.
- Schnelle und leichte Einhandbedienung für kontrolliertes Lösen.
- Ketten-Gripzange zum Halten und Spannen unterschiedlichster Profile.
- Schnell arretierend, sodass ratschend gearbeitet kann.

TORQUE LOCK[™]



Beschreibung	Gesamt-länge (mm)	Gesamt-länge (Zoll)	Spannweite rund (mm)	Inhalt	Bestell-einheit	Artikel-nummer	GTIN	UVP o. MwSt.	UVP inkl. MwSt.
TORQUE LOCK [™] Ketten-Gripzange	270	9	79	1	1	48223542	045242472727	42,18 CHF	45,60 CHF

Stahl- und Aluminium-Rohrzangen

- Überstehende Backe für sicheren Halt auf Rohren und Fittings.
- Schraubenfedern für lange Lebensdauer.
- Ergonomischer Handgriff für höchsten Anwenderkomfort.
- Gehärtete Backen für zusätzliche Standzeit und verbesserte Haltekraft.
- Lochung zur leichten Fixierung an einer MILWAUKEE® Werkzeugsicherung bei Arbeiten in der Höhe.



Beschreibung	Gesamtlänge (mm)	Gesamtlänge (Zoll)	Spannweite rund (mm)	Spannweite rund (inch)	Gewicht (g)	Inhalt	Bestell-einheit	Artikel-nummer	GTIN	UVP o. MwSt.	UVP inkl. MwSt.
Aluminium Rohrzange 250 mm	250	10	38	1.5	598	1	1	48227210	045242342372	45,79 CHF	49,50 CHF
Aluminium Rohrzange 300 mm	300	12	51	2	816	1	1	48227212	045242342389	56,15 CHF	60,70 CHF
① Aluminium Rohrzange 350 mm	350	14	51	2	1076	1	1	48227214	045242342396	62,63 CHF	67,70 CHF
Aluminium Rohrzange 450 mm	450	18	63	2.5	1630	1	1	48227218	045242342419	91,49 CHF	98,90 CHF
Aluminium Rohrzange 600 mm	600	24	76	3	2644	1	1	48227224	045242342426	140,61 CHF	152,00 CHF
Stahl Rohrzange 250 mm	250	10	38	1.5	916	1	1	48227110	045242342334	45,79 CHF	49,50 CHF
Stahl Rohrzange 300 mm	300	12	51	2	1270	1	1	48227112	045242342341	56,15 CHF	60,70 CHF
② Stahl Rohrzange 350 mm	350	14	51	2	1627	1	1	48227114	045242342358	62,63 CHF	67,70 CHF
Stahl Rohrzange 450 mm	450	18	63	2.5	2531	1	1	48227118	045242342365	91,49 CHF	98,90 CHF

CHEATER einstellbare Aluminium-Rohrzange

- All-in-one einstellbarer Handgriff kann zwischen 450 und 600 mm individuell eingestellt werden.
- Abnehmbarer, 250 mm langer Griff für den Einsatz bei engen Platzverhältnissen.
- Aluminium-Design für geringeres Gewicht.
- Überstehende Backe für sicheren Halt auf Rohren und Fittings.
- Ergonomischer runder Handgriff für hohen Anwenderkomfort.
- Gehärtete Backen für zusätzliche Standzeit und verbesserte Haltekraft.



Beschreibung	Gesamtlänge (Zoll)	Spannweite rund (mm)	Spannweite rund (inch)	Gewicht (g)	Inhalt	Bestell-einheit	Artikel-nummer	GTIN	UVP o. MwSt.	UVP inkl. MwSt.
CHEATER einstellbare Aluminium-Rohrzange	10 / 18 / 24	63	2.5	2019	1	1	4932478672	4058546348656	117,48 CHF	127,00 CHF

CHEATER - einstellbare Rohrzanze

- Einzigartiges 3-Längen-Design: 10"/250 mm Einstellung für enge Platzverhältnisse, 18"/450 mm Einstellung für allgemeine Verwendung, 24"/600 mm Einstellung für höchste Hebelwirkung und Reichweite.
- Überstehende Backe für sicheren Halt auf Rohren und Fittings.
- Schraubenfedern für lange Lebensdauer.
- Ergonomischer Handgriff für höchsten Anwenderkomfort.
- Ergonomische Hakenbacke für leichtes Lösen vom Werkstück.
- Gehärtete Backen für zusätzliche Standzeit und verbesserte Haltekraft.



Beschreibung	Gesamtlänge (mm)	Gesamtlänge (Zoll)	Spannweite rund (mm)	Spannweite rund (inch)	Gewicht (g)	Inhalt	Bestell-einheit	Artikel-nummer	GTIN	UVP o. MwSt.	UVP inkl. MwSt.
Einstellbare Rohrzanze	250/450/600	10/18/24	63	2.5	3243	1	1	48227314	045242342402	101,76 CHF	110,00 CHF

Rollgabelschlüssel

- Rändelschraube zum präzisen und stufenlosen Einstellen der Schlüsselweite.
- Verchromt für hohen Korrosionsschutz und längere Lebensdauer.
- Ergonomisch gerundeter Handgriff für hohen Anwenderkomfort und geringeren Druck auf die Handinnenflächen.
- Kompaktes Design ideal für Arbeiten an schwer zugänglichen Stellen.
- Parallel geführte Backen für geringere Gefahr, abzurutschen oder Werkstückoberflächen zu beschädigen.
- Lasergravierte Markierung der Schlüsselweiten in inch und mm für präzises Einstellen.
- 8" Rollgabelschlüssel (48227508) mit extrabreiten Backen 38 mm für höhere Spannweite in beengten Platzverhältnissen.
- Lochung zur leichten Fixierung an einer MILWAUKEE® Werkzeugsicherung bei Arbeiten in der Höhe.



	Gesamtlänge (mm)	Gesamtlänge (Zoll)	Spannweite rund (mm)	Backendicke (mm)	Breite Maulspitze (mm)	Gewicht (g)	Inhalt	Bestell-einheit	Artikel-nummer	GTIN	UVP o. MwSt.	UVP inkl. MwSt.
	150	6	24.5	11.5	7,7	186	1	1	48227406	045242356225	21,83 CHF	23,60 CHF
	200	8	30	14	8,7	353	1	1	48227408	045242356218	28,12 CHF	30,40 CHF
	200	8	40	14	8,1	385	1	1	48227508	045242356232	31,64 CHF	34,20 CHF
①	250	10	36.5	16	9,9	535	1	1	48227410	045242356201	33,12 CHF	35,80 CHF
	300	12	42.5	17	10,8	748	1	1	48227412	045242356195	42,18 CHF	45,60 CHF
	380	15	46	22	13,5	0	1	1	48227415	045242356188	71,79 CHF	77,60 CHF
②	Rollgabelschlüssel Set, 2-teilig						1	2	48227400	045242358823	53,28 CHF	57,60 CHF
	Set bestehend aus 150 mm (48227406) und 250 mm (48227410)											
③	Rollgabelschlüssel Set, 3-teilig						3	1	4932493414	4058546482855	69,20 CHF	74,80 CHF
	Set bestehend aus 150 mm (48227406), 200 mm (48227408) und 250 mm (48227410)											

Standhahnmutternschlüssel

- Ratschen-kompatibles Design: passend für 3/8" Ratsche.
- Ermöglicht hohes Loslösemoment zum Lösen festsitzender Muttern.
- Knaufgriff für zusätzlichen Anwenderkomfort.
- Leicht zu justierender Handgriff.



Beschreibung	Spannweite (mm)	Inhalt	Bestell-einheit	Artikel-nummer	GTIN	UVP o. MwSt.	UVP inkl. MwSt.
Standhahnmutternschlüssel kompakt	10 - 32	1	1	48227001	045242366170	70,40 CHF	76,10 CHF
Standhahnmutternschlüssel	32 - 65	1	1	48227002	045242366187	84,46 CHF	91,30 CHF

S-Maul Rohrzange

- Hergestellt aus Chrom-Vanadium-Stahl und ölgehärtet für lange Lebensdauer gemäß DIN 5234.
- Schmale, 45° abgewinkelte Backen, ideal für beengte Platzverhältnisse.
- Asymmetrisch verzahnte, induktionsgehärtete Backen für optimalen Halt.
- Handliches Design für optimale Kraftübertragung.



Gesamtlänge (mm)	Kapazität Rohr [Max. Ø mm]	Gewicht (g)	Inhalt	Bestell-einheit	Artikel-nummer	GTIN	UVP o. MwSt.	UVP inkl. MwSt.
340	52	965	1	1	4932464576	4058546225216	70,40 CHF	76,10 CHF
450	67	1570	1	1	4932464577	4058546225223	84,46 CHF	91,30 CHF
550	83	3000	1	1	4932464578	4058546225230	134,14 CHF	145,00 CHF

Kabeleinziehschleife

- Hochflexibles Band für leichtes Einführen.
- Dickeres Band für einfacheres Stoßen.
- 3-fach verdreht – verhindert ein Abknicken.
- Gehäuse mit geringerer Reibung für leichteres Herausziehen.
- Quadratischer Innengriff für leichteres Aufwickeln.

Beschreibung	Länge (m)	Inhalt	Bestell-einheit	Artikel-nummer	GTIN	UVP o. MwSt.	UVP inkl. MwSt.
Stahl-Kabeleinziehschleife 7,5 m	7.5	1	1	4932472120	4058546325169	25,30 CHF	27,35 CHF
① Stahl-Kabeleinziehschleife 15 m	15	1	1	4932472121	4058546325176	29,42 CHF	31,80 CHF
Polyester-Kabeleinziehschleife 15 m	15	1	1	4932472118	4058546325145	82,05 CHF	88,70 CHF
② Polyester-Kabeleinziehschleife 30 m	30	1	1	4932472119	4058546325152	109,16 CHF	118,00 CHF



MAX Bite[™] Ring-Maulschlüssel

- MAX BITE[™] Maulöffnung für verringertes Abrutschen und Durchdrehen.
- Abgerundeter T-Profil-Griff für hohen Anwenderkomfort.
- Farbliche Größenmarkierung zur leichteren Identifizierung.
- 15° gekröpft.



Beschreibung	Gesamtlänge (mm)	Inhalt	Bestell-einheit	Artikel-nummer	GTIN	UVP o. MwSt.	UVP inkl. MwSt.
6 mm MAX BITE [™] Ring-Maulschlüssel	128	1	1	4932480197	4058546404826	11,10 CHF	12,00 CHF
7 mm MAX BITE [™] Ring-Maulschlüssel	135	1	1	4932480198	4058546404833	11,10 CHF	12,00 CHF
8 mm MAX BITE [™] Ring-Maulschlüssel	140	1	1	4932471516	4058546294151	12,26 CHF	13,25 CHF
9 mm MAX BITE [™] Ring-Maulschlüssel	150	1	1	4932471517	4058546294168	12,26 CHF	13,25 CHF
10 mm MAX BITE [™] Ring-Maulschlüssel	158	1	1	4932471518	4058546294175	12,26 CHF	13,25 CHF
11 mm MAX BITE [™] Ring-Maulschlüssel	165	1	1	4932471519	4058546294182	12,95 CHF	14,00 CHF
12 mm MAX BITE [™] Ring-Maulschlüssel	172	1	1	4932471520	4058546294199	12,95 CHF	14,00 CHF
13 mm MAX BITE [™] Ring-Maulschlüssel	180	1	1	4932471521	4058546294205	13,64 CHF	14,75 CHF
14 mm MAX BITE [™] Ring-Maulschlüssel	190	1	1	4932471522	4058546294212	14,89 CHF	16,10 CHF
15 mm MAX BITE [™] Ring-Maulschlüssel	200	1	1	4932471523	4058546294229	15,82 CHF	17,10 CHF
16 mm MAX BITE [™] Ring-Maulschlüssel	210	1	1	4932471524	4058546294236	15,82 CHF	17,10 CHF
17 mm MAX BITE [™] Ring-Maulschlüssel	225	1	1	4932471525	4058546294243	17,58 CHF	19,00 CHF
18 mm MAX BITE [™] Ring-Maulschlüssel	235	1	1	4932471526	4058546294250	19,06 CHF	20,60 CHF
19 mm MAX BITE [™] Ring-Maulschlüssel	250	1	1	4932471527	4058546294267	23,91 CHF	25,85 CHF
20 mm MAX BITE [™] Ring-Maulschlüssel	262	1	1	4932471528	4058546294274	24,51 CHF	26,50 CHF
21 mm MAX BITE [™] Ring-Maulschlüssel	272	1	1	4932471529	4058546294281	27,15 CHF	29,35 CHF
22 mm MAX BITE [™] Ring-Maulschlüssel	295	1	1	4932471530	4058546294298	28,40 CHF	30,70 CHF
23 mm MAX BITE [™] Ring-Maulschlüssel	310	1	1	4932480199	4058546404840	28,40 CHF	30,70 CHF
24 mm MAX BITE [™] Ring-Maulschlüssel	315	1	1	4932480200	4058546404857	28,40 CHF	30,70 CHF
25 mm MAX BITE [™] Ring-Maulschlüssel	340	1	1	4932480201	4058546404864	28,40 CHF	30,70 CHF
26 mm MAX BITE [™] Ring-Maulschlüssel	340	1	1	4932480202	4058546404871	28,40 CHF	30,70 CHF
27 mm MAX BITE [™] Ring-Maulschlüssel	367	1	1	4932480203	4058546404888	39,32 CHF	42,50 CHF
28 mm MAX BITE [™] Ring-Maulschlüssel	367	1	1	4932480204	4058546404895	39,32 CHF	42,50 CHF
29 mm MAX BITE [™] Ring-Maulschlüssel	393	1	1	4932480205	4058546404901	47,27 CHF	51,10 CHF
30 mm MAX BITE [™] Ring-Maulschlüssel	393	1	1	4932480206	4058546404918	48,57 CHF	52,50 CHF
32 mm MAX BITE [™] Ring-Maulschlüssel	429	1	1	4932480207	4058546404925	56,06 CHF	60,60 CHF
36 mm MAX BITE [™] Ring-Maulschlüssel	513	1	1	4932480208	4058546404932	81,04 CHF	87,60 CHF

MAX BITE[™] Ring-Maulschlüssel Sets

- MAX BITE[™] Maulöffnung für verringertes Abrutschen oder Durchdrehen.
- Abgerundeter T-Profil-Griff für hohen Anwenderkomfort.
- Optimale Aufbewahrungslösung, 7-teiliges Set mit Tragegriff. 15-teiliges Set in Trage für leichte Verstauung in Werkzeugschubladen.
- Farbliche Größenmarkierung zur leichteren Identifizierung.
- 15° gekröpft.
- Legierter Chromstahl, verchromt.



①

Beschreibung	Inhalt	Bestell-einheit	Artikel-nummer	GTIN	UVP o. MwSt.	UVP inkl. MwSt.
MAX BITE [™] Ring-Maulschlüssel Set metrisch (7-teilig)						
① 8, 10, 12, 13, 14, 15, 17 mm	7	1	4932464257	4058546222024	92,23 CHF	99,70 CHF
MAX BITE [™] Ring-Maulschlüssel Set metrisch (15-teilig)						
② 8, 9, 10, 11, 12, 13, 14, 15, 16, 17, 18, 19, 20, 21, 22 mm	15	1	4932464258	4058546222031	184,09 CHF	199,00 CHF



MAX BITE™ Ratschen-Ringmaulschlüssel

- 144 Ratschenzähne mit 2,5° Rückholwinkel für Flexibilität auch in beengten Platzverhältnissen.
- Doppelte Sperrklinke für eine längere Lebensdauer der Ratsche.
- MAX BITE™ Maulöffnung für verringertes Abrutschen und Durchdrehen.
- Abgerundeter T-Profil-Griff für hohen Anwenderkomfort.
- Farbliche Größenmarkierung zur leichteren Identifizierung.
- Legierter Chromstahl, verchromt.



Beschreibung	Gesamtlänge (mm)	Inhalt	Bestell-einheit	Artikel-nummer	GTIN	UVP o. MwSt.	UVP inkl. MwSt.
6 mm MAX BITE™ Ratschen-Ringmaulschlüssel	134	1	1	4932480209	4058546404949	16,51 CHF	17,85 CHF
7 mm MAX BITE™ Ratschen-Ringmaulschlüssel	142	1	1	4932480210	4058546404956	17,67 CHF	19,10 CHF
8 mm MAX BITE™ Ratschen-Ringmaulschlüssel	146	1	1	4932471501	4058546294007	21,28 CHF	23,00 CHF
9 mm MAX BITE™ Ratschen-Ringmaulschlüssel	156	1	1	4932471502	4058546294014	21,28 CHF	23,00 CHF
10 mm MAX BITE™ Ratschen-Ringmaulschlüssel	165	1	1	4932471503	4058546294021	21,28 CHF	23,00 CHF
11 mm MAX BITE™ Ratschen-Ringmaulschlüssel	172	1	1	4932471504	4058546294038	22,53 CHF	24,35 CHF
12 mm MAX BITE™ Ratschen-Ringmaulschlüssel	179	1	1	4932471505	4058546294045	22,53 CHF	24,35 CHF
13 mm MAX BITE™ Ratschen-Ringmaulschlüssel	187	1	1	4932471506	4058546294052	22,53 CHF	24,35 CHF
14 mm MAX BITE™ Ratschen-Ringmaulschlüssel	198	1	1	4932471507	4058546294069	23,22 CHF	25,10 CHF
15 mm MAX BITE™ Ratschen-Ringmaulschlüssel	208	1	1	4932471508	4058546294076	23,91 CHF	25,85 CHF
16 mm MAX BITE™ Ratschen-Ringmaulschlüssel	218	1	1	4932471509	4058546294083	26,69 CHF	28,85 CHF
17 mm MAX BITE™ Ratschen-Ringmaulschlüssel	234	1	1	4932471510	4058546294090	27,15 CHF	29,35 CHF
18 mm MAX BITE™ Ratschen-Ringmaulschlüssel	243	1	1	4932471511	4058546294106	32,10 CHF	34,70 CHF
19 mm MAX BITE™ Ratschen-Ringmaulschlüssel	258	1	1	4932471512	4058546294113	39,59 CHF	42,80 CHF
20 mm MAX BITE™ Ratschen-Ringmaulschlüssel	272	1	1	4932471513	4058546294120	43,20 CHF	46,70 CHF
21 mm MAX BITE™ Ratschen-Ringmaulschlüssel	282	1	1	4932471514	4058546294137	47,27 CHF	51,10 CHF
22 mm MAX BITE™ Ratschen-Ringmaulschlüssel	303	1	1	4932471515	4058546294144	49,21 CHF	53,20 CHF
24 mm MAX BITE™ Ratschen-Ringmaulschlüssel	320	1	1	4932480211	4058546404963	49,21 CHF	53,20 CHF
25 mm MAX BITE™ Ratschen-Ringmaulschlüssel	341	1	1	4932480212	4058546404970	49,95 CHF	54,00 CHF
27 mm MAX BITE™ Ratschen-Ringmaulschlüssel	367	1	1	4932480213	4058546404987	57,72 CHF	62,40 CHF
30 mm MAX BITE™ Ratschen-Ringmaulschlüssel	393	1	1	4932480214	4058546404994	69,66 CHF	75,30 CHF
32 mm MAX BITE™ Ratschen-Ringmaulschlüssel	429	1	1	4932480215	4058546405007	78,91 CHF	85,30 CHF

MAX BITE™ Ratschen-Ring-Maulschlüssel Sets

- 144 Ratschenzähne mit 2,5°-Rückholwinkel für Flexibilität auch in beengten Platzverhältnissen.
- Langlebige Doppelklinke für lange Lebensdauer der Ratsche.
- MAX BITE™ Maulöffnung für verringertes Abrutschen oder Durchdrehen.
- Farbliche Größenmarkierung zur leichteren Identifizierung.
- Legierter Chromstahl, verchromt.
- Abgerundeter T-Profil-Griff für hohen Anwenderkomfort.

①



Beschreibung	Inhalt	Bestell-einheit	Artikel-nummer	GTIN	UVP o. MwSt.	UVP inkl. MwSt.
① MAX BITE™ Ratschen-Ring-Maulschlüssel Set metrisch (7-teilig) 8, 10, 12, 13, 14, 15, 17 mm	7	1	4932464993	4058546229382	149,86 CHF	162,00 CHF
② MAX BITE™ Ratschen-Ring-Maulschlüssel Set metrisch (15-teilig) 8, 9, 10, 11, 12, 13, 14, 15, 16, 17, 18, 19, 20, 21, 22 mm	15	1	4932464994	4058546229399	310,82 CHF	336,00 CHF

②



MAX BITE™ Gelenk-Ratschen-Ring-Maulschlüssel

- 180° Gelenkkopf für leichteren Zugang in beengten Platzverhältnissen.
- MAX BITE™ Maulöffnung für verringertes Abrutschen und Durchdrehen.
- 144 Ratschenzähne mit 2,5° Rückholwinkel für Flexibilität auch in beengten Platzverhältnissen.
- Doppelte Sperrklinke für eine längere Lebensdauer der Ratsche.
- Abgerundeter T-Profil-Griff für hohen Anwenderkomfort.
- Farbliche Größenmarkierung zur leichteren Identifizierung.
- Legierter Chromstahl, verchromt.



Beschreibung	Gesamt-länge (mm)	Inhalt	Bestell-einheit	Artikel-nummer	GTIN	UVP o. MwSt.	UVP inkl. MwSt.
8 mm MAX BITE™ Gelenk-Ratschen-Ring-Maulschlüssel	146	1	1	4932480181	4058546404666	25,53 CHF	27,60 CHF
9 mm MAX BITE™ Gelenk-Ratschen-Ring-Maulschlüssel	156	1	1	4932480182	4058546404673	25,53 CHF	27,60 CHF
10 mm MAX BITE™ Gelenk-Ratschen-Ring-Maulschlüssel	165	1	1	4932480183	4058546404680	25,53 CHF	27,60 CHF
11 mm MAX BITE™ Gelenk-Ratschen-Ring-Maulschlüssel	172	1	1	4932480184	4058546404697	27,75 CHF	30,00 CHF
12 mm MAX BITE™ Gelenk-Ratschen-Ring-Maulschlüssel	179	1	1	4932480185	4058546404703	28,12 CHF	30,40 CHF
13 mm MAX BITE™ Gelenk-Ratschen-Ring-Maulschlüssel	187	1	1	4932480186	4058546404710	28,49 CHF	30,80 CHF
14 mm MAX BITE™ Gelenk-Ratschen-Ring-Maulschlüssel	198	1	1	4932480187	4058546404727	29,32 CHF	31,70 CHF
15 mm MAX BITE™ Gelenk-Ratschen-Ring-Maulschlüssel	208	1	1	4932480188	4058546404734	31,73 CHF	34,30 CHF
16 mm MAX BITE™ Gelenk-Ratschen-Ring-Maulschlüssel	218	1	1	4932480189	4058546404741	38,58 CHF	41,70 CHF
17 mm MAX BITE™ Gelenk-Ratschen-Ring-Maulschlüssel	233	1	1	4932480190	4058546404758	39,13 CHF	42,30 CHF
18 mm MAX BITE™ Gelenk-Ratschen-Ring-Maulschlüssel	243	1	1	4932480191	4058546404765	39,96 CHF	43,20 CHF
19 mm MAX BITE™ Gelenk-Ratschen-Ring-Maulschlüssel	256	1	1	4932480192	4058546404772	40,70 CHF	44,00 CHF
20 mm MAX BITE™ Gelenk-Ratschen-Ring-Maulschlüssel	272	1	1	4932480193	4058546404789	50,51 CHF	54,60 CHF
21 mm MAX BITE™ Gelenk-Ratschen-Ring-Maulschlüssel	282	1	1	4932480194	4058546404796	54,86 CHF	59,30 CHF
22 mm MAX BITE™ Gelenk-Ratschen-Ring-Maulschlüssel	303	1	1	4932480195	4058546404802	56,71 CHF	61,30 CHF

MAX BITE™ Gelenk-Ratschen-Ringmaulschlüssel Set

- 180° Gelenkkopf für leichteren Zugang in beengten Platzverhältnissen.
- MAX BITE™ Maulöffnung für verringertes Abrutschen und Durchdrehen.
- 144 Ratschenzähne mit 2,5° Rückholwinkel für Flexibilität auch in beengten Platzverhältnissen.
- Doppelte Sperrklinke für eine längere Lebensdauer der Ratsche.
- Abgerundeter T-Profil-Griff für hohen Anwenderkomfort.
- Farbliche Größenmarkierung zur leichteren Identifizierung.
- Legierter Chromstahl, verchromt.

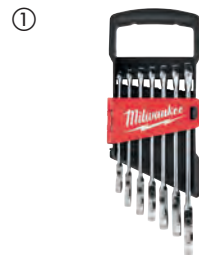

Beschreibung	Inhalt	Bestell-einheit	Artikel-nummer	GTIN	UVP o. MwSt.	UVP inkl. MwSt.
① MAX BITE™ Gelenk-Ratschen-Ring-Maulschlüssel Set metrisch (7-teilig) 8, 10, 12, 13, 14, 15, 17 mm	7	1	4932478557	4058546347505	184,09 CHF	199,00 CHF
② MAX BITE™ Gelenk-Ratschen-Ring-Maulschlüssel Set metrisch (15-teilig) 8, 9, 10, 11, 12, 13, 14, 15, 16, 17, 18, 19, 20, 21, 22 mm	15	1	4932478558	4058546347512	385,75 CHF	417,00 CHF

Doppel-Maulschlüssel

NEU

- Schlankes Design für optimale Zugänglichkeit.
- Abgerundeter T-Profil-Griff für hohen Anwenderkomfort.
- Farbliche Größenmarkierung zur leichteren Identifizierung.
- Hochwertige Verchromung verhindert Rostbildung.



Beschreibung	Größe (mm)	Inhalt	Bestell-einheit	Artikel-nummer	GTIN	UVP o. MwSt.	UVP inkl. MwSt.
Doppel-Maulschlüssel 4x5mm	4x5mm	1	1	4932492715	4058546475864	9,81 CHF	10,60 CHF
Doppel-Maulschlüssel 6x7mm	6x7mm	1	1	4932492716	4058546475871	12,12 CHF	13,10 CHF
Doppel-Maulschlüssel 8x9mm	8x9mm	1	1	4932492717	4058546475888	12,58 CHF	13,60 CHF
Doppel-Maulschlüssel 8x10mm	8x10mm	1	1	4932492718	4058546475895	13,27 CHF	14,35 CHF
Doppel-Maulschlüssel 10x11mm	10x11mm	1	1	4932492719	4058546475901	13,74 CHF	14,85 CHF
Doppel-Maulschlüssel 10x13mm	10x13mm	1	1	4932492720	4058546475918	14,43 CHF	15,60 CHF
Doppel-Maulschlüssel 12x13mm	12x13mm	1	1	4932492721	4058546475925	16,74 CHF	18,10 CHF
Doppel-Maulschlüssel 12x14mm	12x14mm	1	1	4932492722	4058546475932	17,90 CHF	19,35 CHF
Doppel-Maulschlüssel 13x17mm	13x17mm	1	1	4932492723	4058546475949	18,36 CHF	19,85 CHF
Doppel-Maulschlüssel 14x15mm	14x15mm	1	1	4932492724	4058546475956	19,06 CHF	20,60 CHF
Doppel-Maulschlüssel 16x17mm	16x17mm	1	1	4932492725	4058546475963	20,68 CHF	22,35 CHF
Doppel-Maulschlüssel 17x19mm	17x19mm	1	1	4932492726	4058546475970	21,37 CHF	23,10 CHF
Doppel-Maulschlüssel 18x19mm	18x19mm	1	1	4932492727	4058546475987	22,53 CHF	24,35 CHF
Doppel-Maulschlüssel 20x22mm	20x22mm	1	1	4932492728	4058546475994	23,36 CHF	25,25 CHF
Doppel-Maulschlüssel 21x23mm	21x23mm	1	1	4932492729	4058546476001	22,53 CHF	24,35 CHF
Doppel-Maulschlüssel 22x24mm	22x24mm	1	1	4932492730	4058546476018	23,36 CHF	25,25 CHF
Doppel-Maulschlüssel 24x27mm	24x27mm	1	1	4932492731	4058546476025	25,30 CHF	27,35 CHF
Doppel-Maulschlüssel 25x28mm	25x28mm	1	1	4932492732	4058546476032	25,99 CHF	28,10 CHF
Doppel-Maulschlüssel 27x29mm	27x29mm	1	1	4932492733	4058546476049	26,46 CHF	28,60 CHF
Doppel-Maulschlüssel 30x32mm	30x32mm	1	1	4932492734	4058546476056	28,77 CHF	31,10 CHF
Doppel-Maulschlüssel 34x36mm	34x36mm	1	1	4932492735	4058546476063	34,51 CHF	37,30 CHF
Doppel-Maulschlüssel 36x41mm	36x41mm	1	1	4932492736	4058546476070	40,33 CHF	43,60 CHF
Doppel-Maulschlüssel 24x26mm	24x26mm	1	1	4932493258	4058546481292	23,68 CHF	25,60 CHF

Doppel-Maulschlüssel Sets

NEU

- Schlankes Design für optimale Zugänglichkeit.
- Abgerundeter T-Profil-Griff für hohen Anwenderkomfort.
- Farbliche Größenmarkierung zur leichteren Identifizierung.
- Hochwertige Verchromung verhindert Rostbildung.
- In robuster Rolltasche mit Befestigungsösen.

Beschreibung	Inhalt	Bestell-einheit	Artikel-nummer	GTIN	UVP o. MwSt.	UVP inkl. MwSt.
① Doppel-Maulschlüssel Set, 7-teilig 6 x 7 mm, 8 x 9 mm, 10 x 11 mm, 12 x 13 mm, 14 x 15 mm, 16 x 17 mm, 18 x 19 mm	7	1	4932492713	4058546475840	87,70 CHF	94,80 CHF
② Doppel-Maulschlüssel Set, 12-teilig 6 x 7 mm, 8 x 9 mm, 10 x 11 mm, 12 x 13 mm, 14 x 15 mm, 16 x 17 mm, 18 x 19 mm, 20 x 22 mm, 21 x 23 mm, 25 x 28 mm, 27 x 29 mm, 30 x 32 mm	12	1	4932492714	4058546475857	149,86 CHF	162,00 CHF

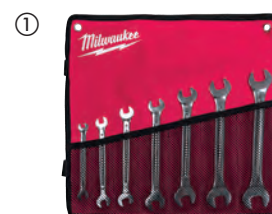

Doppel-Ringschlüssel, gekröpft

NEU

- Arbeitskopf für optimalen Zugang in enge Bauräume 75° gekröpft.
- Abgerundeter T-Profil-Griff für hohen Anwenderkomfort.
- Farbliche Größenmarkierung zur leichteren Identifizierung.
- Hochwertige Verchromung verhindert Rostbildung.



Beschreibung	Inhalt	Bestell-einheit	Artikel-nummer	GTIN	UVP o. MwSt.	UVP inkl. MwSt.
Doppel-Ringschlüssel 6 x 7 mm	1	1	4932492739	4058546476106	13,74 CHF	14,85 CHF
Doppel-Ringschlüssel 8 x 9 mm	1	1	4932492740	4058546476113	15,59 CHF	16,85 CHF
Doppel-Ringschlüssel 8 x 10 mm	1	1	4932492741	4058546476120	16,74 CHF	18,10 CHF
Doppel-Ringschlüssel 10 x 11 mm	1	1	4932492742	4058546476137	17,21 CHF	18,60 CHF
Doppel-Ringschlüssel 12 x 13 mm	1	1	4932492743	4058546476144	17,90 CHF	19,35 CHF
Doppel-Ringschlüssel 14 x 15 mm	1	1	4932492744	4058546476151	18,36 CHF	19,85 CHF
Doppel-Ringschlüssel 16 x 17 mm	1	1	4932492745	4058546476168	19,06 CHF	20,60 CHF
Doppel-Ringschlüssel 17 x 19 mm	1	1	4932492746	4058546476175	20,68 CHF	22,35 CHF
Doppel-Ringschlüssel 18 x 19 mm	1	1	4932492747	4058546476182	22,53 CHF	24,35 CHF
Doppel-Ringschlüssel 19 x 22 mm	1	1	4932492748	4058546476199	24,84 CHF	26,85 CHF
Doppel-Ringschlüssel 20 x 22 mm	1	1	4932492749	4058546476205	25,30 CHF	27,35 CHF
Doppel-Ringschlüssel 21 x 23 mm	1	1	4932492750	4058546476212	25,99 CHF	28,10 CHF
Doppel-Ringschlüssel 22 x 24 mm	1	1	4932492751	4058546476229	26,46 CHF	28,60 CHF
Doppel-Ringschlüssel 24 x 26 mm	1	1	4932492752	4058546476236	27,15 CHF	29,35 CHF
Doppel-Ringschlüssel 24 x 27 mm	1	1	4932492753	4058546476243	33,40 CHF	36,10 CHF
Doppel-Ringschlüssel 27 x 30 mm	1	1	4932492754	4058546476250	36,82 CHF	39,80 CHF
Doppel-Ringschlüssel 27 x 32 mm	1	1	4932492755	4058546476267	39,13 CHF	42,30 CHF
Doppel-Ringschlüssel 30 x 32 mm	1	1	4932492756	4058546476274	40,33 CHF	43,60 CHF
Doppel-Ringschlüssel 25 x 28 mm	1	1	4932493275	4058546481469	34,51 CHF	37,30 CHF

Doppel-Ringschlüssel Sets, gekröpft

NEU

- Arbeitskopf für optimalen Zugang in enge Bauräume 75° gekröpft.
- Abgerundeter T-Profil-Griff für hohen Anwenderkomfort.
- Farbliche Größenmarkierung zur leichteren Identifizierung.
- Hochwertige Verchromung verhindert Rostbildung.

Beschreibung	Inhalt	Bestell-einheit	Artikel-nummer	GTIN	UVP o. MwSt.	UVP inkl. MwSt.
① Doppel-Ringschlüssel Set, gekröpft, 7-teilig 6 x 7 mm, 8 x 9 mm, 10 x 11 mm, 12 x 13 mm, 14 x 15 mm, 16 x 17 mm, 18 x 19 mm	7	1	4932492737	4058546476083	103,61 CHF	112,00 CHF
② Doppel-Ringschlüssel Set, gekröpft, 12-teilig 6 x 7 mm, 8 x 9 mm, 10 x 11 mm, 12 x 13 mm, 14 x 15 mm, 16 x 17 mm, 18 x 19 mm, 20 x 22 mm, 21 x 23 mm, 24 x 27 mm, 25 x 28 mm, 30 x 32 mm	12	1	4932492738	4058546476090	224,79 CHF	243,00 CHF



Doppel-Ringschlüssel, offen

NEU

- Optimierte Maulgeometrie für verringertes Abrutschen und Durchdrehen.
- Abgerundeter T-Profil-Griff für hohen Anwenderkomfort.
- Farbliche Größenmarkierung zur leichteren Identifizierung.
- 15° gekröpft für ideale Zugänglichkeit.



Beschreibung	Inhalt	Bestell-einheit	Artikel-nummer	GTIN	UVP o. MwSt.	UVP inkl. MwSt.
8 x 10 mm Doppel-Ringschlüssel, offen	1	1	4932480626	4058546409111	19,52 CHF	21,10 CHF
9 x 11 mm Doppel-Ringschlüssel, offen	1	1	4932480575	4058546408602	20,21 CHF	21,85 CHF
10 x 11 mm Doppel-Ringschlüssel, offen	1	1	4932480627	4058546409128	21,37 CHF	23,10 CHF
10 x 12 mm Doppel-Ringschlüssel, offen	1	1	4932480576	4058546408619	22,53 CHF	24,35 CHF
12 x 14 mm Doppel-Ringschlüssel, offen	1	1	4932480629	4058546409142	24,14 CHF	26,10 CHF
13 x 14 mm Doppel-Ringschlüssel, offen	1	1	4932480577	4058546408626	24,84 CHF	26,85 CHF
14 x 17 mm Doppel-Ringschlüssel, offen	1	1	4932480630	4058546409159	25,30 CHF	27,35 CHF
17 x 19 mm Doppel-Ringschlüssel, offen	1	1	4932480631	4058546409166	25,99 CHF	28,10 CHF
19 x 22 mm Doppel-Ringschlüssel, offen	1	1	4932480632	4058546409173	31,08 CHF	33,60 CHF



Doppel-Ringschlüssel Set

NEU

- Optimierte Maulgeometrie für verringertes Abrutschen und Durchdrehen.
- Abgerundeter T-Profil-Griff für hohen Anwenderkomfort.
- Farbliche Größenmarkierung zur leichteren Identifizierung.
- 15° gekröpft für ideale Zugänglichkeit.
- Robuste Aufbewahrungs-Einlage.



Beschreibung	Inhalt	Bestell-einheit	Artikel-nummer	GTIN	UVP o. MwSt.	UVP inkl. MwSt.
Doppel-Ringschlüssel Set, 6-teilig 8 x 10 mm, 10 x 11 mm, 12 x 14 mm, 14 x 17 mm, 17 x 19 mm, 19 x 22 mm	6	1	4932480636	4058546409210	114,71 CHF	124,00 CHF



Ratschen- und Steckschlüssel-Sets

- 90-Zahn-Design mit 4°-Rückholwinkel für Arbeiten bei beengten Platzverhältnissen.
- Einsatz kann aus dem Transportcase genommen werden.
- Prägung der Abmessung auf der flachen Seite des Steckschlüsseleinsatzes zum leichteren Ablesen.
- Voll-Metall-Konstruktion für lange Lebensdauer.
- FOUR FLAT™ Anti-Roll-Design.
- Schlanker Knarrenkopf für leichteren Zugang bei beengten Platzverhältnissen.



Beschreibung	Inhalt	Bestell-einheit	Artikel-nummer	GTIN	UVP o. MwSt.	UVP inkl. MwSt.
① 1/2" Ratschen- und Steckschlüsseleinsatz Set metrisch (28-teilig) Standard Steckschlüsseleinsätze: 5, 5.5, 6, 7, 8, 9, 10, 11, 12, 13, 14, 15 mm. Lange Steckschlüsseleinsätze: 5, 5.5, 6, 7, 8, 9, 10, 11, 12, 13, 14, 15 mm.	28	1	4932464943	4058546228880	123,03 CHF	133,00 CHF
② 1/2" Ratschen- und Steckschlüsseleinsatz Set metrisch & imperial (50-teilig) Standard Steckschlüsseleinsätze: 5/32", 3/16", 1/4", 9/32", 5/16", 11/32", 3/8", 7/16", 1/2", 9/16", 5 mm, 5.5 mm, 6 mm, 7 mm, 8 mm, 9 mm, 10 mm, 11 mm, 12 mm, 13 mm, 14 mm, 15 mm. Lange Steckschlüsseleinsätze 5/32", 3/16", 1/4", 9/32", 5/16", 11/32", 3/8", 7/16", 1/2", 9/16", 5 mm, 5.5 mm, 6 mm, 7 mm, 8 mm, 9 mm, 10 mm, 11 mm, 12 mm, 13 mm, 14 mm, 15 mm. 76 mm Verlängerung. 152 mm Verlängerung. Universalgelenk	50	1	4932464944	4058546228897	163,74 CHF	177,00 CHF
③ 3/8" Ratschen- und Steckschlüsseleinsatz Set metrisch (32-teilig) 3/8" Ratsche; Standard Steckschlüsseleinsätze: 6mm, 7mm, 8mm, 9mm, 10mm, 11mm, 12mm, 13mm, 14mm, 15mm, 16mm, 17mm, 18mm, 19mm; Lange Steckschlüsseleinsätze: 6mm, 7mm, 8mm, 9mm, 10mm, 11mm, 12mm, 13mm, 14mm, 15mm, 16mm, 17mm, 18mm, 19mm; 76mm und 152mm Verlängerung; Universalgelenk	32	1	4932464945	4058546228903	184,09 CHF	199,00 CHF
④ 3/8" Ratschen- und Steckschlüsseleinsatz Set metrisch & imperial (56-teilig) Standard Steckschlüsseleinsätze: 1/4", 5/16", 3/8", 7/16", 1/2", 9/16", 5/8", 11/16", 3/4", 13/16", 7/8", 9/16", 6 mm, 7 mm, 8 mm, 9 mm, 10 mm, 11 mm, 12 mm, 13 mm, 14 mm, 15 mm, 16 mm, 17 mm, 18 mm, 19 mm. Lange Steckschlüsseleinsätze 1/4", 5/16", 3/8", 7/16", 1/2", 9/16", 5/8", 11/16", 3/4", 13/16", 7/8", 9/16", 6 mm, 7 mm, 8 mm, 9 mm, 10 mm, 11 mm, 12 mm, 13 mm, 14 mm, 15 mm, 16 mm, 17 mm, 18 mm, 19 mm. 76 mm Verlängerung. 152 mm Verlängerung. Universalgelenk	56	1	4932464946	4058546228910	246,07 CHF	266,00 CHF
⑤ 1/2" Ratschen- und Steckschlüsseleinsatz Set metrisch (28-teilig) Standard Steckschlüsseleinsätze: 10 mm, 11 mm, 12 mm, 13 mm, 14 mm, 15 mm, 16 mm, 17 mm, 18 mm, 19 mm, 20 mm, 21 mm, 22 mm, 23 mm, 24 mm / lange Steckschlüsseleinsätze: 10 mm, 11 mm, 12 mm, 13 mm, 14 mm, 15 mm, 16 mm, 17 mm, 18 mm, 19 mm. 76 mm Verlängerung. 127 mm Verlängerung. Abnehmbare Aufbewahrungsbox	28	1	4932471864	4058546297633	247,92 CHF	268,00 CHF
⑥ 1/2" Ratschen- und Steckschlüsseleinsatz Set metrisch (28-teilig) im PACKOUT™ Compact Organizer Slim Standard Steckschlüsseleinsätze: 5 mm, 5.5 mm, 6 mm, 7 mm, 8 mm, 9 mm, 10 mm, 11 mm, 12 mm, 13 mm, 14 mm, 15 mm / Lange Steckschlüsseleinsätze: 5 mm, 5.5 mm, 6 mm, 7 mm, 8 mm, 9 mm, 10 mm, 11 mm, 12 mm, 13 mm, 14 mm, 15 mm	28	1	4932478812	4058546360948	148,01 CHF	160,00 CHF
⑦ 3/8" Ratschen- und Steckschlüsseleinsatz Set metrisch (32-teilig) im PACKOUT™ Compact Organizer Slim Standard Steckschlüsseleinsätze: 6 mm, 7 mm, 8 mm, 9 mm, 10 mm, 11 mm, 12 mm, 13 mm, 14 mm, 15 mm, 16 mm, 17 mm, 18 mm, 19 mm / Lange Steckschlüsseleinsätze: 6 mm, 7 mm, 8 mm, 9 mm, 10 mm, 11 mm, 12 mm, 13 mm, 14 mm, 15 mm, 16 mm, 17 mm, 18 mm, 19 mm	32	1	4932478813	4058546360955	197,96 CHF	214,00 CHF
⑧ PACKOUT™ 1/4" & 1/2" Ratschen- und Steckschlüssel Set, 63-teilig PACKOUT™ Slim Organizer, 1/2" Standard Steckschlüsseleinsätze: 10 mm, 11 mm, 12 mm, 13 mm, 14 mm, 15 mm, 16 mm, 17 mm, 18 mm, 19 mm, 20 mm, 21 mm, 22 mm, 23 mm, 24 mm, 25 mm, 26 mm, 1/2" Lange Steckschlüsseleinsätze: 10 mm, 11 mm, 12 mm, 13 mm, 14 mm, 15 mm, 16 mm, 17 mm, 18 mm, 19 mm, 1/2" 76 mm Verlängerung und 127 mm Verlängerung, 1/2" Universalgelenk; 1/4" Standard Steckschlüsseleinsätze: 4 mm, 4.5 mm, 5 mm, 5.5 mm, 6 mm, 7 mm, 8 mm, 9 mm, 10 mm, 11 mm, 12 mm, 13 mm, 14 mm, 15 mm, 1/4" Lange Steckschlüsseleinsätze: 4 mm, 4.5 mm, 5 mm, 5.5 mm, 6 mm, 7 mm, 8 mm, 9 mm, 10 mm, 11 mm, 12 mm, 13 mm, 14 mm, 15 mm, 1/4" 76 mm Verlängerung und 152 mm Verlängerung, 1/4" Universalgelenk	63	1	4932493661	4058546485320	381,13 CHF	412,00 CHF



1/4" Ratschen-, Steckschlüssel und Bit-Set

- 90-Zahn-Design, 4° Rückholwinkel zum leichteren Arbeiten in beengten Platzverhältnissen
- FOUR FLAT™ Anti-Roll-Design.
- Gestempelte Größen für gute Identifizierung.
- Komfortabler Tri-Lobe Schraubendrehergriff für höchsten Anwenderkomfort und hohe Kraftübertragung.
- SHOCKWAVE™ schlagfeste Schrauberbits.



Beschreibung	Inhalt	Bestell-einheit	Artikel-nummer	GTIN	UVP o. MwSt.	UVP inkl. MwSt.
1/4" Ratschen, Steckschlüsseleinsatz und Bit Set (38-teilig) 1/4" Ratsche, 1/4" Tri-Lobe Schraubendreherhandgriff, Steckschlüsseleinsätze: 5,5 mm, 6 mm, 7 mm, 8 mm, 9 mm, 10 mm, 11 mm, 12 mm, 13 mm, 14 mm, Verlängerungen: 76 mm, 152 mm, SHOCKWAVE™ schlagfeste Schrauberbits: SL4,5 / SL5,5 / SL6,5 / PH1 / PH2 / PH3 / PZ1 / PZ2 / PZ3 / HEX 3 / HEX 4 / HEX 5 / HEX 6 / HEX 8 / TR10 / TR15 / TR20 / TR25 / TR27 / TR30 / TR40, Universalgelenk, Adapter, SHOCKWAVE™ Steckschlüsseleinsatz 1/4" Sechskant - 1/4" Vierkant	38	1	4932479096	4058546368906	91,58 CHF	99,00 CHF

1/4" Kompakt-Ratschen Set

NEU

- MILWAUKEE® Ratsche mit 90 Ratschenzähnen mit nur 4° Rückholwinkel und kurzem Griffdesign für optimalen Zugang.
- Steckschlüsseleinsätze mit FOUR FLAT Anti-Roll-Design.
- SHOCKWAVE™ Bits für die Verwendung mit Schlagschrauben.
- Hochwertige Textiltasche und herausnehmbare Schaumstoffeinlage.



Beschreibung	Inhalt	Bestell-einheit	Artikel-nummer	GTIN	UVP o. MwSt.	UVP inkl. MwSt.
1/4" Kompakt-Ratschen Set, 39-teilig 1/4" Kompakt-Ratsche, 1/4" Universalgelenk, 76mm Verlängerung, 13 x 1/4" Steckschlüsseleinsätze (4, 4,5, 5, 5,5, 6, 7, 8, 9, 10, 11, 12, 13, 14 mm), Bit-Adapter 1/4" Vierkant auf 1/4" Sechskant, 22 x SHOCKWAVE™ schlagfeste Bits 25 mm lang (PH1, PH2, PZ1, PZ2, TX B08, TX B010, TX B015, TX B020, TX B025, TX B030, TX B040, SL 0.8x5x5, TX 10, TX 15, TX 20, TX 25, TX 30, TX 40, Hex 3 mm, Hex 4 mm Hex 5 mm, Hex 6 mm)	39	6	4932492672	4058546475437	115,63 CHF	125,00 CHF



Handwerker 3/8" Ratschensatz

- Schwenkbarer Knarrenkopf.
- Kompaktes Design für leichteren Zugang an schwer zu erreichenden Stellen.
- Schlagschrauber-kompatible Nüsse für bessere Kraftübertragung.
- Organisierte und tragbare Aufbewahrungslösung.

Beschreibung	Inhalt	Bestell-einheit	Artikel-nummer	GTIN	UVP o. MwSt.	UVP inkl. MwSt.
Handwerker 3/8" Ratschensatz (12-teilig) 3/8" Ratsche, 10, 12, 13, 14, 15, 17, 18 und 19 mm 3/8" Schlagnüsse, 152 mm Verlängerung, 1/4" auf 3/8" Adapter und 3/8" auf 1/4" Hex Adapter.	12	1	48229001	045242495078	90,47 CHF	97,80 CHF



1/4" Ratsche

- 90-Zahn-Design, 4° Rückholwinkel zum leichteren Arbeiten in beengten Platzverhältnissen.
- Schlanker Profilkopf mit bündigem Richtungsknopf für leichteren Zugang.

Beschreibung	Länge (mm)	Inhalt	Bestell-einheit	Artikel-nummer	GTIN	UVP o. MwSt.	UVP inkl. MwSt.
① 1/4" Kompakt-Ratsche	76	1	1	4932479646	4058546374402	42,28 CHF	45,70 CHF
② 1/4" Ratsche	152	1	1	48229014	045242513017	45,33 CHF	49,00 CHF
③ 1/4" Ratsche lang	229	1	1	4932479647	4058546374419	49,77 CHF	53,80 CHF



1/4" Gelenk-Ratsche

- 90-Zahn-Design, 4° Rückholwinkel zum leichteren Arbeiten in beengten Platzverhältnissen.
- Vielseitiger, arretierbarer Schwenkkopf: Umschalten zwischen sieben Feststellpositionen und frei beweglichem Kopf.
- Schlanker Arbeitskopf mit bündigem Richtungshebel für ungestörten Zugang zum Werkstück.
- Standard- und Langversion für optimales Arbeiten in engen Bauräumen oder für zusätzliche Hebelkraft.

Beschreibung	Länge (mm)	Inhalt	Bestell-einheit	Artikel-nummer	GTIN	UVP o. MwSt.	UVP inkl. MwSt.
1/4" Gelenk-Ratsche	140	1	1	4932479648	4058546374426	53,01 CHF	57,30 CHF
1/4" Gelenk-Ratsche lang	229	1	1	4932479649	4058546374433	61,15 CHF	66,10 CHF



1/4" Steckschlüsseinsatz verchromt

- FOUR FLAT™ Anti-Roll-Design.
- FOUR FLAT™ Design zum Ansetzen von Schraubenschlüsseln.
- Gestempelte Größen zur einfachen Identifizierung.
- Verchromt.



Beschreibung	Breite (mm)	Ø (mm)	Länge (mm)	Inhalt	Bestell-einheit	Artikel-nummer	GTIN	UVP o. MwSt.	UVP inkl. MwSt.
1/4" Steckschlüsseinsatz 4 mm	9.7	6.8	25	1	1	4932479992	4058546377861	4,02 CHF	4,35 CHF
1/4" Steckschlüsseinsatz 4,5 mm	9.7	7.2	25	1	1	4932479993	4058546377878	4,02 CHF	4,35 CHF
1/4" Steckschlüsseinsatz 5 mm	9.5	8	25	1	1	4932478312	4058546345037	4,02 CHF	4,35 CHF
1/4" Steckschlüsseinsatz 5,5 mm	9.5	8.6	25	1	1	4932478313	4058546345044	4,02 CHF	4,35 CHF
1/4" Steckschlüsseinsatz 6 mm	9.5	9.5	25	1	1	4932478314	4058546345051	4,02 CHF	4,35 CHF
1/4" Steckschlüsseinsatz 7 mm	9.5	10.7	25	1	1	4932478315	4058546345068	4,02 CHF	4,35 CHF
1/4" Steckschlüsseinsatz 8 mm	9.5	11.8	25	1	1	4932478316	4058546345075	4,26 CHF	4,60 CHF
1/4" Steckschlüsseinsatz 9 mm	11.1	12.8	25	1	1	4932478317	4058546345082	4,26 CHF	4,60 CHF
1/4" Steckschlüsseinsatz 10 mm	11.1	14.5	25	1	1	4932478318	4058546345099	4,26 CHF	4,60 CHF
1/4" Steckschlüsseinsatz 11 mm	12.7	15.8	25	1	1	4932478319	4058546345105	4,26 CHF	4,60 CHF
1/4" Steckschlüsseinsatz 12 mm	14	16.8	25	1	1	4932478320	4058546345112	4,26 CHF	4,60 CHF
1/4" Steckschlüsseinsatz 13 mm	14.3	17.8	25	1	1	4932478321	4058546345129	4,49 CHF	4,85 CHF
1/4" Steckschlüsseinsatz 14 mm	15.9	19.8	25	1	1	4932478322	4058546345136	4,49 CHF	4,85 CHF
1/4" Steckschlüsseinsatz 15 mm	16	20.8	25	1	1	4932478323	4058546345143	4,49 CHF	4,85 CHF
1/4" Steckschlüsseinsatz lang 4 mm	9.7	7.2	50	1	1	4932479994	4058546377885	4,95 CHF	5,35 CHF
1/4" Steckschlüsseinsatz lang 4,5 mm	9.7	20.8	50	1	1	4932479995	4058546377892	4,95 CHF	5,35 CHF
1/4" Steckschlüsseinsatz lang 5 mm	9.3	8	50	1	1	4932478324	4058546345150	4,95 CHF	5,35 CHF
1/4" Steckschlüsseinsatz lang 5,5 mm	9.3	8.6	50	1	1	4932478325	4058546345167	4,95 CHF	5,35 CHF
1/4" Steckschlüsseinsatz lang 6 mm	9.3	9.8	50	1	1	4932478326	4058546345174	4,95 CHF	5,35 CHF
1/4" Steckschlüsseinsatz lang 7 mm	9.3	10.8	50	1	1	4932478327	4058546345181	4,95 CHF	5,35 CHF
1/4" Steckschlüsseinsatz lang 8 mm	9.3	11.8	50	1	1	4932478328	4058546345198	5,55 CHF	6,00 CHF
1/4" Steckschlüsseinsatz lang 9 mm	10.8	12.8	50	1	1	4932478329	4058546345204	5,55 CHF	6,00 CHF
1/4" Steckschlüsseinsatz lang 10 mm	10.8	14.8	50	1	1	4932478330	4058546345211	5,55 CHF	6,00 CHF
1/4" Steckschlüsseinsatz lang 11 mm	12.4	15.8	50	1	1	4932478331	4058546345228	5,55 CHF	6,00 CHF
1/4" Steckschlüsseinsatz lang 12 mm	13.7	16.8	50	1	1	4932478332	4058546345235	5,55 CHF	6,00 CHF
1/4" Steckschlüsseinsatz lang 13 mm	14	17.8	50	1	1	4932478333	4058546345242	5,55 CHF	6,00 CHF
1/4" Steckschlüsseinsatz lang 14 mm	15.6	19.8	50	1	1	4932478334	4058546345259	5,55 CHF	6,00 CHF
1/4" Steckschlüsseinsatz lang 15 mm	15.6	20.8	50	1	1	4932478335	4058546345266	5,55 CHF	6,00 CHF

1/4" Adapter

NEU

- FOUR FLAT™ Anti-Roll-Design.
- FOUR FLAT™ Design zum Ansetzen von Schraubenschlüsseln.
- Zur Umwandlung der Antriebsgröße, ermöglicht die Verwendung mit einer größeren Anzahl von Steckschlüsseln.
- Gestempelte Größenangabe zur einfachen Identifizierung.
- Verchromt.



Beschreibung	Inhalt	Bestell-einheit	Artikel-nummer	GTIN	UVP o. MwSt.	UVP inkl. MwSt.
1/4" Adapter - 1/4" auf 3/8"	1	1	4932480646	4058546409319	17,21 CHF	18,60 CHF

1/4" Universalgelenk

NEU

- Das Universalgelenk erleichtert den Zugang zu schwer zugänglichen Stellen, so dass alle Arbeiten sowohl in der Garage als auch auf der Baustelle erledigt werden können.
- Die Kugelsicherung hält den Steckschlüsseinsatz sicher auf dem Adapter.
- Verchromt.



Beschreibung	Inhalt	Bestell-einheit	Artikel-nummer	GTIN	UVP o. MwSt.	UVP inkl. MwSt.
1/4" Universalgelenk	1	1	4932493357	4058546482282	32,93 CHF	35,60 CHF

1/4" Bit-Halter

NEU

- Kugelsicherung für sicheren Halt der Bits.
- Hochwertige Verchromung für zuverlässigen Rostschutz.
- 1/4" Bit-Aufnahme für das Arbeiten mit den gängigsten Bit-Größen.



Beschreibung	Inhalt	Bestell-einheit	Artikel-nummer	GTIN	UVP o. MwSt.	UVP inkl. MwSt.
1/4" Bit-Halter für 1/4" Bits	1	1	4932493961	4058546511210	11,42 CHF	12,35 CHF

1/4" Verlängerungen

NEU

- Präzise Rändelung am Schaft für bessere Kontrolle beim Einschrauben von Hand.
- Gestempelte Größenangabe zur einfachen Identifizierung.
- Verchromt.



Beschreibung	Inhalt	Bestell-einheit	Artikel-nummer	GTIN	UVP o. MwSt.	UVP inkl. MwSt.
1/4" 38 mm Verlängerung	1	1	4932480907	4058546411923	12,58 CHF	13,60 CHF
1/4" 76 mm Verlängerung	1	1	4932480908	4058546411930	13,27 CHF	14,35 CHF
1/4" 152 mm Verlängerung	1	1	4932480909	4058546411947	15,26 CHF	16,50 CHF
1/4" 356 mm Verlängerung	1	1	4932480910	4058546411954	21,37 CHF	23,10 CHF
1/4" Verlängerungs-Set, 4-teilig 38 mm, 76 mm, 152 mm, 356 mm	4	1	4932480637	4058546409227	46,07 CHF	49,80 CHF



3/8" Ratsche

- 90-Zahn-Design, 4° Rückholwinkel zum leichteren Arbeiten in beengten Platzverhältnissen
- Schlanker Profilkopf mit Richtungsknopf für leichteren Zugang

Beschreibung	Länge (mm)	Inhalt	Bestell-einheit	Artikel-nummer	GTIN	UVP o. MwSt.	UVP inkl. MwSt.
① 3/8" Kompakt-Ratsche	127	1	1	4932479650	4058546374440	47,27 CHF	51,10 CHF
② 3/8" Ratsche	216	1	1	48229038	045242513024	51,80 CHF	56,00 CHF
③ 3/8" Ratsche lang	305	1	1	4932479651	4058546374457	57,26 CHF	61,90 CHF



3/8" Gelenk-Ratsche

- 90-Zahn-Design, 4° Rückholwinkel zum leichteren Arbeiten in beengten Platzverhältnissen.
- Vielseitiger, arretierbarer Schwenkkopf: Umschalten zwischen sieben Feststellpositionen und frei beweglichem Kopf.
- Schlanker Profilkopf mit bündigem Richtungshebel für ungestörten Zugang zum Werkstück.



Beschreibung	Länge (mm)	Inhalt	Bestell-einheit	Artikel-nummer	GTIN	UVP o. MwSt.	UVP inkl. MwSt.
3/8" Gelenk-Ratsche	216	1	1	4932479652	4058546374464	79,65 CHF	86,10 CHF
3/8" Gelenk-Ratsche lang	305	1	1	4932479653	4058546374471	84,27 CHF	91,10 CHF

3/8" Steckschlüsseinsatz verchromt

- FOUR FLAT™ Anti-Roll-Design.
- FOUR FLAT™ Design zum Ansetzen von Schraubenschlüsseln.
- Gestempelte Größen zur einfachen Identifizierung.
- Verchromt.



Beschreibung	Breite (mm)	Ø (mm)	Länge (mm)	Inhalt	Bestell-einheit	Artikel-nummer	GTIN	UVP o. MwSt.	UVP inkl. MwSt.
3/8" Steckschlüsseinsatz 6 mm	14.3	10.3	28	1	1	4932478336	4058546345273	4,86 CHF	5,25 CHF
3/8" Steckschlüsseinsatz 7 mm	14.3	10.9	28	1	1	4932478337	4058546345280	4,86 CHF	5,25 CHF
3/8" Steckschlüsseinsatz 8 mm	14.3	12	28	1	1	4932478338	4058546345297	4,86 CHF	5,25 CHF
3/8" Steckschlüsseinsatz 9 mm	14.3	13.3	28	1	1	4932478339	4058546345303	4,86 CHF	5,25 CHF
3/8" Steckschlüsseinsatz 10 mm	14.3	14.8	28	1	1	4932478340	4058546345310	4,86 CHF	5,25 CHF
3/8" Steckschlüsseinsatz 11 mm	14.3	16.3	28	1	1	4932478341	4058546345327	4,86 CHF	5,25 CHF
3/8" Steckschlüsseinsatz 12 mm	14.3	17.8	28	1	1	4932478342	4058546345334	4,86 CHF	5,25 CHF
3/8" Steckschlüsseinsatz 13 mm	15.9	18.3	28	1	1	4932478343	4058546345341	5,18 CHF	5,60 CHF
3/8" Steckschlüsseinsatz 14 mm	15.9	19.8	28	1	1	4932478344	4058546345358	5,18 CHF	5,60 CHF
3/8" Steckschlüsseinsatz 15 mm	17	21.3	28	1	1	4932478345	4058546345365	5,18 CHF	5,60 CHF
3/8" Steckschlüsseinsatz 16 mm	17.5	22	28	1	1	4932478346	4058546345372	5,64 CHF	6,10 CHF
3/8" Steckschlüsseinsatz 17 mm	19	23.8	28	1	1	4932478347	4058546345389	5,64 CHF	6,10 CHF
3/8" Steckschlüsseinsatz 18 mm	20	24.3	28	1	1	4932478348	4058546345396	6,34 CHF	6,85 CHF
3/8" Steckschlüsseinsatz 19 mm	20	25.8	28	1	1	4932478349	4058546345402	6,34 CHF	6,85 CHF
3/8" Steckschlüsseinsatz 20 mm	22.7	27.8	30	1	1	4932479996	4058546377908	6,48 CHF	7,00 CHF
3/8" Steckschlüsseinsatz 21 mm	22.7	27.8	30	1	1	4932479997	4058546377915	6,48 CHF	7,00 CHF
3/8" Steckschlüsseinsatz 22 mm	23.7	29.8	30	1	1	4932479998	4058546377922	6,71 CHF	7,25 CHF
3/8" Steckschlüsseinsatz 23 mm	26.7	31.8	30	1	1	4932479999	4058546377939	7,26 CHF	7,85 CHF
3/8" Steckschlüsseinsatz 24 mm	26.7	31.8	30	1	1	4932480000	4058546377946	7,26 CHF	7,85 CHF
3/8" Steckschlüsseinsatz lang 6 mm	14	10.3	63	1	1	4932478350	4058546345419	5,55 CHF	6,00 CHF
3/8" Steckschlüsseinsatz lang 7 mm	14	10.9	63	1	1	4932478351	4058546345426	5,55 CHF	6,00 CHF
3/8" Steckschlüsseinsatz lang 8 mm	14	12	63	1	1	4932478352	4058546345433	7,63 CHF	8,25 CHF
3/8" Steckschlüsseinsatz lang 9 mm	14	13.3	63	1	1	4932478353	4058546345440	7,63 CHF	8,25 CHF
3/8" Steckschlüsseinsatz lang 10 mm	14	14.5	63	1	1	4932478354	4058546345457	7,63 CHF	8,25 CHF
3/8" Steckschlüsseinsatz lang 11 mm	14	16.8	63	1	1	4932478355	4058546345464	7,63 CHF	8,25 CHF
3/8" Steckschlüsseinsatz lang 12 mm	14	17.3	63	1	1	4932478356	4058546345471	7,63 CHF	8,25 CHF
3/8" Steckschlüsseinsatz lang 13 mm	16	18.8	63	1	1	4932478357	4058546345488	8,09 CHF	8,75 CHF
3/8" Steckschlüsseinsatz lang 14 mm	17	19.8	63	1	1	4932478358	4058546345495	8,09 CHF	8,75 CHF
3/8" Steckschlüsseinsatz lang 15 mm	18	21.3	63	1	1	4932478359	4058546345501	8,09 CHF	8,75 CHF
3/8" Steckschlüsseinsatz lang 16 mm	19	21.8	63	1	1	4932478360	4058546345518	9,25 CHF	10,00 CHF
3/8" Steckschlüsseinsatz lang 17 mm	21	23.8	63	1	1	4932478361	4058546345525	9,25 CHF	10,00 CHF
3/8" Steckschlüsseinsatz lang 18 mm	21	24.3	63	1	1	4932478362	4058546345532	9,71 CHF	10,50 CHF
3/8" Steckschlüsseinsatz lang 19 mm	22	25.8	63	1	1	4932478363	4058546345549	9,71 CHF	10,50 CHF
3/8" Steckschlüsseinsatz lang 20 mm	22.7	27.8	63	1	1	4932480001	4058546377953	9,81 CHF	10,60 CHF
3/8" Steckschlüsseinsatz lang 21 mm	22.7	27.8	63	1	1	4932480002	4058546377960	9,81 CHF	10,60 CHF
3/8" Steckschlüsseinsatz lang 22 mm	23.7	29.8	63	1	1	4932480003	4058546377977	10,04 CHF	10,85 CHF
3/8" Steckschlüsseinsatz lang 23 mm	26.7	31.8	63	1	1	4932480004	4058546377984	10,41 CHF	11,25 CHF
3/8" Steckschlüsseinsatz lang 24 mm	26.7	31.8	63	1	1	4932480005	4058546377991	10,41 CHF	11,25 CHF

3/8" Steckschlüsseinsatz-Set

- FOUR FLAT[™] Anti-Roll-Design.
- FOUR FLAT[™] Design zum Ansetzen von Schraubenschlüsseln.
- Gestempelte Größen zur leichten Identifizierung.
- Verchromte Steckschlüsseinsätze.
- Inklusive Aufbewahrungsschiene für einfache Werkzeugorganisation.

Beschreibung	Höhe (mm)	Länge (mm)	Inhalt	Bestell-einheit	Artikel-nummer	GTIN	UVP o. MwSt.	UVP inkl. MwSt.
① 3/8" Steckschlüsseinsatz-Set, metrisch, 10-teilig	44	273	10	1	4932492507	4058546418748	46,07 CHF	49,80 CHF
② 3/8" Steckschlüsseinsatz-Set, zöllig, 10-teilig	44	273	10	1	4932492508	4058546418755	49,58 CHF	53,60 CHF
③ 3/8" Steckschlüsseinsatz-Set, lang, metrisch, 10-teilig	77	273	10	1	4932492509	4058546418762	72,25 CHF	78,10 CHF
④ 3/8" Steckschlüsseinsatz-Set, lang, zöllig, 10-teilig	77	273	10	1	4932492510	4058546418779	77,34 CHF	83,60 CHF

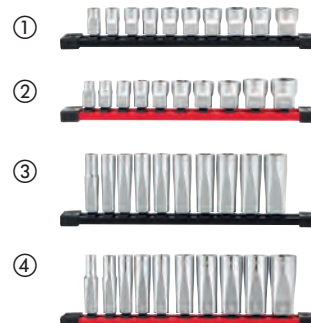

3/8" Steckschlüsseinsatz für Zündkerzen

- Magnet- oder Gummihalterung reduziert Verschleiß und ermöglicht sicheren Halt.
- Gestempelte Größen für gute Identifizierung.
- Geriffelter Greifbereich für mehr Grip bei Arbeiten mit den Händen.
- Kugelsicherung.



Beschreibung	Länge (mm)	Ø (mm)	Inhalt	Bestell-einheit	Artikel-nummer	GTIN	UVP o. MwSt.	UVP inkl. MwSt.
3/8" Steckschlüsseinsatz für Zündkerzen 9/16"	68	14.29	1	1	4932480674	4058546409593	22,99 CHF	24,85 CHF
3/8" Steckschlüsseinsatz für Zündkerzen 14mm	68	14	1	1	4932480679	4058546409647	22,99 CHF	24,85 CHF
3/8" Steckschlüsseinsatz für Zündkerzen 5/8"	68	16	1	1	4932480676	4058546409616	27,61 CHF	29,85 CHF
3/8" Steckschlüsseinsatz für Zündkerzen 5/8" magnetisch	68	16	1	1	4932480675	4058546409609	26,46 CHF	28,60 CHF
3/8" Steckschlüsseinsatz für Zündkerzen 18mm	68	18	1	1	4932480680	4058546409654	26,46 CHF	28,60 CHF
3/8" Steckschlüsseinsatz für Zündkerzen 13/16"	68	20.8	1	1	4932480677	4058546409623	27,61 CHF	29,85 CHF
3/8" Steckschlüsseinsatz für Zündkerzen 13/16" magnetisch	68	20.8	1	1	4932480678	4058546409630	28,77 CHF	31,10 CHF



3/8" Adapter

- FOUR FLAT[™] Anti-Roll-Design.
- FOUR FLAT[™] Design zum Ansetzen von Schraubenschlüsseln.
- Zur Umwandlung der Antriebsgröße, ermöglicht die Verwendung mit einer größeren Anzahl von Steckschlüsseln.
- Gestempelte Größenangabe zur leichten Identifizierung.
- Verchromt.

Beschreibung	Inhalt	Bestell-einheit	Artikel-nummer	GTIN	UVP o. MwSt.	UVP inkl. MwSt.
3/8" Adapter - 3/8" auf 1/2"	1	1	4932480647	4058546409326	18,36 CHF	19,85 CHF
3/8" Adapter - 3/8" auf 1/4"	1	1	4932480648	4058546409333	15,96 CHF	17,25 CHF



3/8" Universalgelenk

- Das Universalgelenk erleichtert den Zugang zu schwer zugänglichen Stellen, so dass alle Arbeiten sowohl in der Garage als auch auf der Baustelle erledigt werden können.
- Die Kugelsicherung hält den Steckschlüsseinsatz sicher auf dem Adapter.
- Verchromt.



Beschreibung	Inhalt	Bestell-einheit	Artikel-nummer	GTIN	UVP o. MwSt.	UVP inkl. MwSt.
3/8" Universalgelenk	1	1	4932493358	4058546482299	31,08 CHF	33,60 CHF

3/8" Bit-Halter

- Kugelsicherung für sicheren Halt der Bits.
- Hochwertige Verchromung für zuverlässigen Rostschutz.
- 1/4" Bit-Aufnahme für das Arbeiten mit den gängigsten Bit-Größen.



Beschreibung	Inhalt	Bestell-einheit	Artikel-nummer	GTIN	UVP o. MwSt.	UVP inkl. MwSt.
3/8" Bit-Halter/1/4" Bits	1	1	4932493962	4058546511227	12,58 CHF	13,60 CHF

3/8" Verlängerungen

NEU

- Präzise Rändelung am Schaft für bessere Kontrolle beim Einschrauben von Hand.
- Gestempelte Größenangabe zur einfachen Identifizierung.
- Verchromt.



Beschreibung	Inhalt	Bestell-einheit	Artikel-nummer	GTIN	UVP o. MwSt.	UVP inkl. MwSt.
3/8" 38 mm Verlängerung	1	1	4932480911	4058546411961	17,21 CHF	18,60 CHF
3/8" 76 mm Verlängerung	1	1	4932480912	4058546411978	19,52 CHF	21,10 CHF
3/8" 152 mm Verlängerung	1	1	4932480913	4058546411985	22,53 CHF	24,35 CHF
3/8" 356 mm Verlängerung	1	1	4932480914	4058546411992	29,42 CHF	31,80 CHF
3/8" Verlängerungs-Set, 4-teilig 38 mm, 76 mm, 152 mm, 356 mm	4	1	4932480638	4058546409234	69,20 CHF	74,80 CHF



1/2" Ratsche

- 90-Zahn-Design mit 4° Rückholwinkel zum leichteren Arbeiten in beengten Platzverhältnissen.
- Schlanker Profilkopf mit Richtungsknopf für leichteren Zugang.

Beschreibung	Länge (mm)	Inhalt	Bestell-einheit	Artikel-nummer	GTIN	UVP o. MwSt.	UVP inkl. MwSt.
1/2" Ratsche	286	1	1	4932471865	4058546297640	54,67 CHF	59,10 CHF
1/2" Ratsche lang	457	1	1	4932479654	4058546374488	91,58 CHF	99,00 CHF



1/2" Gelenk-Ratsche

- 90-Zahn-Design, 4° Rückholwinkel zum leichteren Arbeiten in beengten Platzverhältnissen.
- Vielseitiger, arretierbarer Schwenkkopf: Umschalten zwischen sieben Feststellpositionen und frei beweglichem Kopf.
- Schlanker Profilkopf mit bündigem Richtungshebel für ungestörten Zugang zum Werkstück.
- Standard- und Langversion für optimales Arbeiten in engen Bauräumen oder für zusätzliche Hebelkraft.

Beschreibung	Länge (mm)	Inhalt	Bestell-einheit	Artikel-nummer	GTIN	UVP o. MwSt.	UVP inkl. MwSt.
1/2" Gelenk-Ratsche	286	1	1	4932479655	4058546374495	92,32 CHF	99,80 CHF
1/2" Gelenk-Ratsche lang	457	1	1	4932479656	4058546374501	103,61 CHF	112,00 CHF



1/2" Adapter

- FOUR FLAT[™] Anti-Roll-Design.
- FOUR FLAT[™] Design zum Ansetzen von Schraubenschlüsseln.
- Zur Umwandlung der Antriebsgröße, ermöglicht die Verwendung mit einer größeren Anzahl von Steckschlüsseln.
- Gestempelte Größenangabe zur einfachen Identifizierung.
- Verchromt.

Beschreibung	Inhalt	Bestell-einheit	Artikel-nummer	GTIN	UVP o. MwSt.	UVP inkl. MwSt.
1/2" Adapter - 1/2" auf 3/8"	1	1	4932480649	4058546409340	19,20 CHF	20,75 CHF



1/2" Steckschlüsseleinsätze

- FOUR FLAT™ Anti-Roll-Design.
- FOUR FLAT™ Design zum Ansetzen von Schraubenschlüsseln.
- Gestempelte Größen zur einfachen Identifizierung.
- Verchromt.



Beschreibung	Breite (mm)	Ø (mm)	Länge (mm)	Inhalt	Bestell-einheit	Artikel-nummer	GTIN	UVP o. MwSt.	UVP inkl. MwSt.
1/2" Steckschlüsseleinsatz 8 mm	17.7	13.7	38	1	1	4932480006	4058546378004	9,25 CHF	10,00 CHF
1/2" Steckschlüsseleinsatz 9 mm	17.7	14.2	38	1	1	4932480007	4058546378011	9,25 CHF	10,00 CHF
1/2" Steckschlüsseleinsatz 10 mm	18.8	15.3	38	1	1	4932480008	4058546378028	9,02 CHF	9,75 CHF
1/2" Steckschlüsseleinsatz 11 mm	18.8	16.8	38	1	1	4932480009	4058546378035	9,02 CHF	9,75 CHF
1/2" Steckschlüsseleinsatz 12 mm	18.8	17.8	38	1	1	4932480010	4058546378042	9,02 CHF	9,75 CHF
1/2" Steckschlüsseleinsatz 13 mm	18.8	19	38	1	1	4932480011	4058546378059	9,02 CHF	9,75 CHF
1/2" Steckschlüsseleinsatz 14 mm	18.8	20.3	38	1	1	4932480012	4058546378066	9,02 CHF	9,75 CHF
1/2" Steckschlüsseleinsatz 15 mm	18.8	21.8	38	1	1	4932480013	4058546378073	9,02 CHF	9,75 CHF
1/2" Steckschlüsseleinsatz 16 mm	18.8	21.8	38	1	1	4932480014	4058546378080	9,02 CHF	9,75 CHF
1/2" Steckschlüsseleinsatz 17 mm	19.4	23.8	38	1	1	4932480015	4058546378097	10,27 CHF	11,10 CHF
1/2" Steckschlüsseleinsatz 18 mm	20.5	25.8	38	1	1	4932480016	4058546378103	11,56 CHF	12,50 CHF
1/2" Steckschlüsseleinsatz 19 mm	20.5	25.8	38	1	1	4932480017	4058546378110	11,56 CHF	12,50 CHF
1/2" Steckschlüsseleinsatz 20 mm	22.1	27.8	38	1	1	4932480018	4058546378127	11,56 CHF	12,50 CHF
1/2" Steckschlüsseleinsatz 21 mm	22.1	27.8	38	1	1	4932480019	4058546378134	11,56 CHF	12,50 CHF
1/2" Steckschlüsseleinsatz 22 mm	23.3	29.8	38	1	1	4932480020	4058546378141	11,89 CHF	12,85 CHF
1/2" Steckschlüsseleinsatz 23 mm	25.3	31.8	39	1	1	4932480021	4058546378158	12,12 CHF	13,10 CHF
1/2" Steckschlüsseleinsatz 24 mm	25.3	31.8	39	1	1	4932480022	4058546378165	12,12 CHF	13,10 CHF
1/2" Steckschlüsseleinsatz 25 mm	27.7	33.8	42	1	1	4932480023	4058546378172	12,81 CHF	13,85 CHF
1/2" Steckschlüsseleinsatz 26 mm	27.7	33.8	42	1	1	4932480024	4058546378189	13,51 CHF	14,60 CHF
1/2" Steckschlüsseleinsatz 27 mm	29.7	35.8	42	1	1	4932480025	4058546378196	13,74 CHF	14,85 CHF
1/2" Steckschlüsseleinsatz 28 mm	29.7	37.8	42	1	1	4932480026	4058546378202	15,03 CHF	16,25 CHF
1/2" Steckschlüsseleinsatz 30 mm	32.7	39.8	44	1	1	4932480027	4058546378219	15,82 CHF	17,10 CHF
1/2" Steckschlüsseleinsatz 32 mm	33.8	41.8	44	1	1	4932480028	4058546378226	16,65 CHF	18,00 CHF
1/2" Steckschlüsseleinsatz 36 mm	37.8	45.8	48	1	1	4932480029	4058546378233	20,58 CHF	22,25 CHF
1/2" Steckschlüsseleinsatz lang 10 mm	18.8	15	78	1	1	4932480030	4058546378240	13,74 CHF	14,85 CHF
1/2" Steckschlüsseleinsatz lang 11 mm	18.8	16.8	78	1	1	4932480031	4058546378257	13,74 CHF	14,85 CHF
1/2" Steckschlüsseleinsatz lang 12 mm	18.8	17.8	78	1	1	4932480032	4058546378264	13,74 CHF	14,85 CHF
1/2" Steckschlüsseleinsatz lang 13 mm	18.8	19	78	1	1	4932480033	4058546420550	13,74 CHF	14,85 CHF
1/2" Steckschlüsseleinsatz lang 14 mm	18.8	20.3	78	1	1	4932480034	4058546376048	13,74 CHF	14,85 CHF
1/2" Steckschlüsseleinsatz lang 15 mm	18.8	21.8	78	1	1	4932480035	4058546376055	13,74 CHF	14,85 CHF
1/2" Steckschlüsseleinsatz lang 16 mm	18.8	21.8	78	1	1	4932480036	4058546376062	13,74 CHF	14,85 CHF
1/2" Steckschlüsseleinsatz lang 17 mm	19.4	23.8	78	1	1	4932480037	4058546376079	13,97 CHF	15,10 CHF
1/2" Steckschlüsseleinsatz lang 18 mm	20.5	25.8	78	1	1	4932480038	4058546376086	20,58 CHF	22,25 CHF
1/2" Steckschlüsseleinsatz lang 19 mm	20.5	25.8	78	1	1	4932480039	4058546376093	21,37 CHF	23,10 CHF
1/2" Steckschlüsseleinsatz lang 20 mm	22.7	27.8	78	1	1	4932480040	4058546376109	21,83 CHF	23,60 CHF
1/2" Steckschlüsseleinsatz lang 21 mm	22.7	27.8	78	1	1	4932480041	4058546376116	21,83 CHF	23,60 CHF
1/2" Steckschlüsseleinsatz lang 22 mm	23.7	29.8	78	1	1	4932480042	4058546403270	23,22 CHF	25,10 CHF
1/2" Steckschlüsseleinsatz lang 23 mm	26.7	31.8	78	1	1	4932480043	4058546403287	24,75 CHF	26,75 CHF
1/2" Steckschlüsseleinsatz lang 24 mm	26.7	31.8	78	1	1	4932480044	4058546403294	26,13 CHF	28,25 CHF
1/2" Steckschlüsseleinsatz lang 27 mm	29.7	35.8	78	1	1	4932480045	4058546403300	27,75 CHF	30,00 CHF
1/2" Steckschlüsseleinsatz lang 30 mm	32.7	39.8	78	1	1	4932480046	4058546403317	29,42 CHF	31,80 CHF
1/2" Steckschlüsseleinsatz lang 32 mm	33.8	41.8	78	1	1	4932480047	4058546403324	31,08 CHF	33,60 CHF
1/2" Steckschlüsseleinsatz lang 36 mm	37.8	45.8	78	1	1	4932480048	4058546403331	33,12 CHF	35,80 CHF

1/2" Universalgelenk

- Verbesserte Haltbarkeit des Gelenks, um höheren Drehmomenten standzuhalten.
- Universalgelenk für bessere Zugänglichkeit, kann auch in der Standardposition verwendet werden.
- Ermöglicht den Zugang zu schwer erreichbaren Bauräumen.
- Verchromt.
- Gestempelte Größenangabe zur einfachen Identifizierung.



Beschreibung	Inhalt	Bestell-einheit	Artikel-nummer	GTIN	UVP o. MwSt.	UVP inkl. MwSt.
1/2" Universalgelenk	1	1	4932480650	4058546409357	34,04 CHF	36,80 CHF

1/2" Verlängerungen

- Präzise Rändelung am Schaft für bessere Kontrolle beim Einschrauben von Hand.
- Gestempelte Größenangabe zur einfachen Identifizierung.
- Verchromt.



Beschreibung	Inhalt	Bestell-einheit	Artikel-nummer	GTIN	UVP o. MwSt.	UVP inkl. MwSt.
1/2" 76 mm Verlängerung	1	1	4932480915	4058546412005	16,74 CHF	18,10 CHF
1/2" 127 mm Verlängerung	1	1	4932480916	4058546412012	17,90 CHF	19,35 CHF
1/2" 254 mm Verlängerung	1	1	4932480917	4058546412029	24,14 CHF	26,10 CHF
1/2" 381 mm Verlängerung	1	1	4932480918	4058546412036	34,51 CHF	37,30 CHF
1/2" Verlängerungs-Set, 4-teilig 76 mm, 127 mm, 254 mm, 381 mm	4	1	4932480639	4058546409241	72,71 CHF	78,60 CHF



1/2" Gelenkgriffe

- Für große Hebelwirkung zum Lösen festgezogener Steckschlüsseinsätze.
- 180° schwenkbarer Kopf.



Beschreibung	Gesamtlänge (mm)	Gesamtlänge (Zoll)	Artikel-nummer	GTIN	UVP o. MwSt.	UVP inkl. MwSt.
1/2" Gelenkgriff (15")	380	15	4932471866	4058546297657	46,44 CHF	50,20 CHF
1/2" Gelenkgriff (24")	610	24	4932471867	4058546297664	54,67 CHF	59,10 CHF

Stemmeisen

NEU

- Doppel-T-Profil für zusätzliche Stabilität.
- Metallkern für lange Standzeit.
- Schlagkappe für den Einsatz eines Hammers.
- Tri-Lobe Komfortgriff für ergonomisches Arbeiten und besseren Grip.
- Verchromte Schäfte für erhöhte Lebensdauer.
- Gekrümmtes Klauendesign verringert Beschädigungen beim Nagelziehen.

Beschreibung	Inhalt	Bestell-einheit	Artikel-nummer	GTIN	UVP o. MwSt.	UVP inkl. MwSt.
① 200 mm Stemmeisen	1	1	4932480595	4058546408800	18,13 CHF	19,60 CHF
② 300 mm Stemmeisen	1	1	4932480596	4058546408817	21,83 CHF	23,60 CHF
③ 450 mm Stemmeisen	1	1	4932480597	4058546408824	26,13 CHF	28,25 CHF
④ 600 mm Stemmeisen	1	1	4932480598	4058546408831	39,87 CHF	43,10 CHF
⑤ 900 mm Stemmeisen	1	1	4932480599	4058546408848	91,58 CHF	99,00 CHF
⑥ 1000 mm Stemmeisen	1	1	4932480600	4058546408855	105,46 CHF	114,00 CHF
⑦ Stemmeisen-Set 4-teilig 200 mm, 300 mm, 450 mm, 600 mm	1	1	48229214	045242508099	70,40 CHF	76,10 CHF

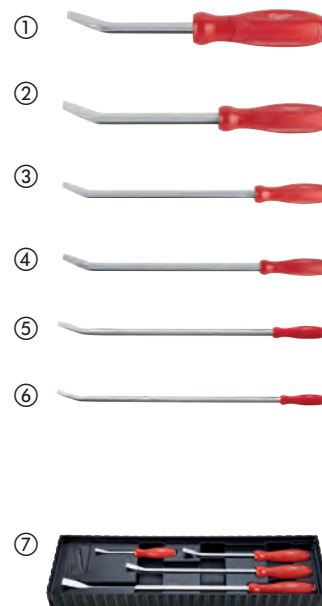

Haken- und Anreißwerkzeuge

- Voll-Metall-Ausführung für hohe Standzeit.
- Verchromter Schaft für hohen Korrosionsschutz.
- Komforthandgriff für optimale Kontrolle und hohen Anwenderkomfort.
- Sets in praktischer Aufbewahrungseinlage.

Beschreibung	Inhalt	Bestell-einheit	Artikel-nummer	GTIN	UVP o. MwSt.	UVP inkl. MwSt.
① Montagehaken, flache Spitze	1	1	4932480570	4058546408558	14,89 CHF	16,10 CHF
② Montagehaken, gebogene Spitze	1	1	4932480571	4058546408565	14,89 CHF	16,10 CHF
③ Montagehaken, 90°	1	1	4932480572	4058546408572	14,89 CHF	16,10 CHF
④ Montagehaken, 45°	1	1	4932480573	4058546408589	14,89 CHF	16,10 CHF
⑤ Montagehaken Set Montagehaken gebogen, Montagehaken gerade, Montagehaken 90°	4	1	48229215	045242508105	28,12 CHF	30,40 CHF
⑥ Montagehaken Set (4-teilig: flach, gebogen, 90°, 45°) 4-teiliges Heavy-Duty Montagehaken Set: flach, gebogen, 90°, 45°	4	1	4932480568	4058546408534	49,77 CHF	53,80 CHF
⑦ Montagehaken Set (8-teilig: 2 x flach, 2 x gebogen, 2 x 90°, 2 x 45°) 8-teiliges Montagehaken Set: 2 x flach, 2 x gebogen, 2 x 90°, 2 x 45°	8	1	4932480569	4058546408541	74,75 CHF	80,80 CHF



MILWAUKEE® WERKSTATTWAGEN



**HIER SCANNEN UND
IHREN INDIVIDUELLEN
WERKSTATTWAGEN
KONFIGURIEREN.**



Milwaukee

Milwaukee

Milwaukee

Milwaukee

30" / 78 cm Werkstattwagen mit 7 Schubladen

- Soft-Close Schubladen mit 45 kg Traglast.
- Unterste Schublade mit 90 kg Traglast.
- Schubladen-Einzelverriegelung verhindert ein ungewolltes Öffnen.
- Jede Schublade ist mit einer rutschsicheren Matte ausgestattet.
- Versenkte ABS-Arbeitsplatte mit Schraubendreherlöchern und zusätzlichen Fächern.
- ABS-Kanten mit Stoßfängern schützen vor Schäden.
- Magnetischer 240-Volt-Elektroverteiler ermöglicht das Laden von Akkus direkt am Werkstattwagen.
- Lochblechwand mit Haken und Werkzeughaltern zur leicht zugänglichen Aufbewahrung meistverwendeter Werkzeuge.
- Seitenfächer zur Aufbewahrung von Flaschen und Dosen.
- Elektrowerkzeug-Organiser in der untersten Schublade.
- 125 mm große Rollen (2 fixierte, 2 Lenkrollen mit Feststellbremse).
- 800 kg Gesamttragkraft.



Beschreibung	Abmessungen (mm)	Inhalt	Bestell-einheit	Artikel-nummer	GTIN	UVP o. MwSt.	UVP inkl. MwSt.
30" / 78 cm Werkstattwagen mit 7 Schubladen	1064 x 810 x 524	1	1	4932478849	4058546361310	1154,49 CHF	1248,00 CHF

30" / 78 cm Werkstattwagen-Aufsatz mit 4 Schubladen

- Soft-Close Schubladen mit 45 kg Traglast.
- Schubladen-Einzelverriegelung verhindert ein ungewolltes Öffnen.
- Jede Schublade ist mit einer rutschsicheren Matte ausgestattet.
- ABS Kanten mit Stoßfängern schützt vor Schäden.
- Seitenfächer zur Aufbewahrung von Flaschen und Dosen.



Beschreibung	Abmessungen (mm)	Inhalt	Bestell-einheit	Artikel-nummer	GTIN	UVP o. MwSt.	UVP inkl. MwSt.
30" / 78 cm Werkstattwagen-Aufsatz mit 4 Schubladen	810 x 524 x 498	1	1	4932478850	4058546361327	727,10 CHF	786,00 CHF

40" / 102 cm Servicewagen

- Soft-Close Schubladen mit 45 kg Traglast.
- Ausziehbares Schubfach am Boden mit 90 kg Tragkraft.
- Integrierte Staufächer.
- Zwei Aufbewahrungsschalen, die umgedreht werden können, um eine bündige Oberfläche zu schaffen, oder komplett entfernt werden können, um lange Werkzeuge vertikal zu lagern.
- V-Nuten zur sicheren Ablage von Rundmaterial.
- Abklappbare Ablage mit 22 kg Traglast.
- 2 abnehmbare Ablagen zur Aufbewahrung von Flaschen, Dosen oder anderen Utensilien.
- Ecken mit Gummistoßdämpfern zum Schutz vor Schäden.
- Magnetischer 240-Volt-Elektroverteiler ermöglicht das Laden von Akkus direkt am Servicewagen.
- 125 mm große Rollen (2 fixierte, 2 Lenkrollen mit Feststellbremse).
- 315 kg Gesamttragkraft.



Beschreibung	Abmessungen (mm)	Inhalt	Bestell-einheit	Artikel-nummer	GTIN	UVP o. MwSt.	UVP inkl. MwSt.
40" / 102 cm Servicewagen	1016 x 561 x 991	1	1	4932478856	4058546361389	826,09 CHF	893,00 CHF

46" / 117 cm Werkstattwagen mit 10 Schubladen

- Soft-Close Schubladen mit 45 kg Traglast.
- Untere Schubladen mit 90 kg Traglast.
- Jede Schublade ist mit einer rutschsicheren Matte ausgestattet.
- Ecken mit Gummistoßdämpfern zum Schutz vor Schäden.
- Magnetischer 240-Volt-Elektroverteiler ermöglicht das Laden von Akkus direkt am Werkstattwagen.
- Ausklappbare Seitenablage für Flaschen und Dosen.
- Integrierter Flaschenöffner.
- Elektrowerkzeug-Organiser in der untersten Schublade.
- 150 mm große Rollen (2 fixierte, 2 Lenkrollen mit Feststellbremse).
- 1360 kg Gesamttragkraft.



Beschreibung	Abmessungen (mm)	Inhalt	Bestell-einheit	Artikel-nummer	GTIN	UVP o. MwSt.	UVP inkl. MwSt.
46" / 117 cm Werkstattwagen mit 10 Schubladen	1170 x 562 x 982	1	1	4932478852	4058546361341	1639,22 CHF	1772,00 CHF

46" / 117 cm Werkstattwagen-Aufsatz mit 6 Schubladen

- Soft-Close Schubladen mit 45 kg Traglast.
- Jede Schublade ist mit einer rutschsicheren Matte ausgestattet.
- Arbeitsfläche zum Schreiben oder für das Arbeiten am Laptop.
- Separat abschließbare Schublade zur sicheren Aufbewahrung von Wertsachen wie z. B. Handys, Schlüssel oder Dokumenten.
- Ecken mit Gummistoßdämpfern zum Schutz vor Schäden.
- Magnetischer 240-Volt-Elektroverteiler ermöglicht das Laden von Akkus direkt am Werkstattwagen-Aufsatz.
- Lochblechwand mit Haken und Werkzeughaltern zur leicht zugänglichen Aufbewahrung meistverwendeter Werkzeuge.



Beschreibung	Abmessungen (mm)	Inhalt	Bestell-einheit	Artikel-nummer	GTIN	UVP o. MwSt.	UVP inkl. MwSt.
46" / 117 cm Werkstattwagen-Aufsatz mit 6 Schubladen	1170 x 562 x 644	1	1	4932478854	4058546361365	1200,74 CHF	1298,00 CHF

Anti-Rutsch Auflage

- Anti-Rutsch Auflage für 46" / 117 cm Werkstattwagen.
- Ermöglicht ein produktives und sicheres Arbeiten auf dem 46" / 117 cm Werkstattwagen.
- Verhindert, dass Gegenstände von der Arbeitsoberfläche rollen oder herunterfallen.
- Einfache Montage mit zwei Klebestreifen (im Lieferumfang enthalten).



Beschreibung	Inhalt	Bestell-einheit	Artikel-nummer	GTIN	UVP o. MwSt.	UVP inkl. MwSt.
Anti-Rutsch Auflage für 46" / 117 cm Werkstattwagen	1	1	4932492547	4058546419141	31,08 CHF	33,60 CHF



30" / 78 cm TOOLGUARD Werkstattwagen mit Werkzeugbestückung, Premium Version

NEU

- Soft-Close Schubladen mit 45 kg Traglast. Unterste Schublade mit 90 kg Traglast.
- Schubladen-Einzelverriegelung verhindert ein ungewolltes Öffnen.
- 125 mm große Rollen (2 fixierte, 2 Lenkrollen mit Feststellbremse).
- 5 Schubladen mit den wichtigsten Werkzeugen für gängige Instandhaltungsarbeiten.
- M18FMTIW2F12 M18 FUEL[™] 1/2" - VIERKANT-AKKU-SCHLAGSCHRAUBER MIT SPRENGRING: Der vielseitigste Akku-Schlagschrauber im MILWAUKEE[®] Sortiment mit einer branchenführenden Leistung von 881 Nm Drehmoment zum Lösen von Müttern und 745 Nm Drehmoment zum Anziehen. Kompaktes Design mit nur 152mm Gesamtlänge, ideal für Anwendungen in engen Bauräumen.
- Inklusive 2 x M18 B5-CR: M18[™] chemieresistenter 5.0 AH AKKU - Neues Gehäusematerial bietet mehr Schutz gegen Öle, Lösungsmittel und Fette.
- M12[™] - M18[™] HIGH OUTPUT[™]-Schnellladegerät: Kompatibel mit allen M18[™], M14[™] und M12[™]REDLITHIUM[™] Akkus.



Beschreibung	Inhalt	Bestell-einheit	Artikel-nummer	GTIN	UVP o. MwSt.	UVP inkl. MwSt.
--------------	--------	-----------------	----------------	------	--------------	-----------------

30" / 78 cm TOOLGUARD Werkstattwagen mit Werkzeugbestückung, 246-teilig	246	1	4932493817	4058546509774	4158,19 CHF	4495,00 CHF
---	-----	---	-------------------	---------------	-------------	-------------

194-teiliges 1/4", 3/8", 1/2" Ratschen & Steckschüsseleinsatz Set in Schaumstoffeinlage (4932498518), 27-teiliges MAXBITE Ringmaulschlüssel Set in Schaumstoffeinlage (4932493247), 4-teiliges Zangen Set in Schaumstoffeinlage (4932493631), 15-teiliges MAXBITE Ratschen-Ringmaulschlüssel Set in Schaumstoffeinlage (4932479828), 10-teiliges Doppel-Maulschlüssel Set in Schaumstoffeinlage (4932493629), 23-teiliges Trilobe Schraubendreher Set in Schaumstoffeinlage (4932479830), 3-teiliges Sicherungsringzangen Set in Schaumstoffeinlage (4932493632), 2-teiliges Hammer Set in Schaumstoffeinlage (4932493253), 3-teiliges Schneiden und Messen Set in Schaumstoffeinlage (4932493252), 32-teiliges 1/2" Shockwave[™] Schlagnüsse Set in Schaumstoffeinlage (4932493392), M18FIW2F12-0 1/2" Kompakt-Schlagschrauber (4933498058), 2 x M18[™] Chemieresistenter 5.0 Akku (4932479265), M12[™] & M18[™] Akku-Schnellladegerät (4932451079), kratzfeste Schutzbrille (4932478763), 3 St. Mehrweg-Gehörschutzstöpsel (4932471904), 30" TOOLGUARD[™] Werkstattwagen (4932478849)

30" / 78 cm TOOLGUARD Werkstattwagen mit Werkzeugbestückung, Standard Version

NEU

- Soft-Close Schubladen mit 45 kg Traglast. Unterste Schublade mit 90 kg Traglast.
- Schubladen-Einzelverriegelung verhindert ein ungewolltes Öffnen.
- 125 mm große Rollen (2 fixierte, 2 Lenkrollen mit Feststellbremse).
- 5 Schubladen mit den wichtigsten Werkzeugen für gängige Instandhaltungsarbeiten.



Beschreibung	Inhalt	Bestell-einheit	Artikel-nummer	GTIN	UVP o. MwSt.	UVP inkl. MwSt.
--------------	--------	-----------------	----------------	------	--------------	-----------------

30" / 78 cm TOOLGUARD Werkstattwagen mit Werkzeugbestückung, 206-teilig	206	1	4932498185	4058546520540	3465,31 CHF	3746,00 CHF
---	-----	---	-------------------	---------------	-------------	-------------

119-teiliges 1/4", 3/8", 1/2" Ratschen & Steckschüsseleinsatz Set in Schaumstoffeinlage (4932498518), 27-teiliges MAXBITE Ringmaulschlüssel Set in Schaumstoffeinlage (4932493247), 4-teiliges Zangen Set in Schaumstoffeinlage (4932493631), 15-teiliges MAXBITE Ratschen-Ringmaulschlüssel Set in Schaumstoffeinlage (4932479828), 10-teiliges Doppel-Maulschlüssel Set in Schaumstoffeinlage (4932493629), 23-teiliges Trilobe Schraubendreher Set in Schaumstoffeinlage (4932479830), 3-teiliges Sicherungsringzangen Set in Schaumstoffeinlage (4932493632), 2-teiliges Hammer Set in Schaumstoffeinlage (4932493253), 3-teiliges Schneiden und Messen Set in Schaumstoffeinlage (4932493252), 30" TOOLGUARD[™] Werkstattwagen (4932478849)

MAX BITE™ Ringmaulschlüssel Einlage

NEU

- MAX BITE™ Maulöffnung für verringertes Abrutschen und Durchdrehen.
- Abgerundeter T-Profil-Griff für hohen Anwenderkomfort.
- 15° gekröpft.

Beschreibung	Abmessungen (mm)	Inhalt	Bestell-einheit	Artikel-nummer	GTIN	UVP o. MwSt.	UVP inkl. MwSt.
① MAX BITE Ringmaulschlüssel Einlage, 27-teilig	45 x 536 x 417	27	1	4932493247	4058546481186	641,07 CHF	693,00 CHF
6 mm, 7 mm, 8 mm, 9 mm, 10 mm, 11 mm, 12 mm, 13 mm, 14 mm, 15 mm, 16 mm, 17 mm, 18 mm, 19 mm, 20 mm, 21 mm, 22 mm, 23 mm, 24 mm, 25 mm, 26 mm, 27 mm, 28 mm, 30 mm, 32 mm, 36 mm							
Ersatz-Einlage für MAXBITE Ringmaulschlüssel	45 x 536 x 417	1	1	4932493676	4058546508364	80,76 CHF	87,30 CHF
② MAXBITE™ Ratschen-Ringmaulschlüssel Einlage, 22-teilig	45 x 536 x 417	22	1	4932493248	4058546481193	646,62 CHF	699,00 CHF
6 mm, 7 mm, 8 mm, 9 mm, 10 mm, 11 mm, 12 mm, 13 mm, 14 mm, 15 mm, 16 mm, 17 mm, 18 mm, 19 mm, 20 mm, 21 mm, 22 mm, 24 mm, 25 mm, 27 mm, 30 mm, 32 mm							
Ersatz-Einlage für MAXBITE Ratschen-Ringmaulschlüssel	45 x 536 x 417	1	1	4932493677	4058546508371	80,76 CHF	87,30 CHF



Werkzeug Einlage

NEU

- Innensechskantschlüssel-Satz metrisch: Twist-and-Lock Gehäuse für einfachen Zugang zu den Schlüsseln. Kugelkopf für 30° Arbeitswinkel.
- Zangen: Optimale Hebelwirkung für leichtes und müheloses Arbeiten. Schneiden induktiv gehärtet - zum präzisen Schneiden von harten und weichen Drähten.
- Schlosserhammer: Verstärkte Kopfverbindung für zusätzliche Haltbarkeit. Hickorystiel für geringe Vibration.
- Bügelsäge: Robuster Metallrahmen, unterstützt hohe Zugspannungen (25.000 PSI / 250 lbs).
- Magnetisches Bandmaß: Starker Magnet erleichtert das Anlegen des Endhakens auf flachen oder runden Oberflächen. Kompaktes und ergonomisches Design.

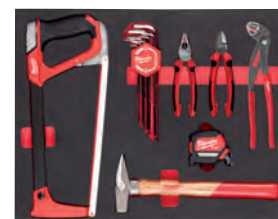

Beschreibung	Abmessungen (mm)	Inhalt	Bestell-einheit	Artikel-nummer	GTIN	UVP o. MwSt.	UVP inkl. MwSt.
Werkzeug Einlage, 15-teilig	45 x 536 x 417	15	1	4932493257	4058546481285	259,94 CHF	281,00 CHF
Innensechskantschlüssel-Satz metrisch (4932478621), Seitenschneider 160 mm (4932492463), Kombizange 165 mm (4932492461), Wasserpumpenzange 250 mm (4932492459), Hickory Schlosserhammer 500 g (4932478668), Hand-Bügelsäge (48220050), Bandmaß magnetisch 5 m - 16 ft (4932464602)							
Ersatz-Einlage für Werkzeuge	45 x 536 x 417	1	1	4932493686	4058546508463	46,07 CHF	49,80 CHF

TORQUE LOCK™ Gripzangen Einlage

NEU

- TORQUE LOCK™: leichtes und schnelles Greifen und Einspannen von flachen oder runden Werkstücken. Einstellschraube mit großer Öse.
- Gehärtete Backen für größere Greifkraft am Werkmaterial.
- Verchromtes Werkzeug für höheren Korrosionsschutz.
- Schnelle und leichte Einhandbedienung für kontrolliertes Lösen.
- MAXBITE™ Gripzangen haben ein spezielles Backendesign für maximalen Halt.

①



②



Beschreibung	Abmessungen (mm)	Inhalt	Bestell-einheit	Artikel-nummer	GTIN	UVP o. MwSt.	UVP inkl. MwSt.
① TORQUE LOCK™ Gripzangen Einlage, 5-teilig	45 x 357 x 417	5	1	4932493634	4058546485054	161,89 CHF	175,00 CHF
<p>TORQUE LOCK™ Gripzange, gebogene Greifbacken 127 mm (4932472263); TORQUE LOCK™ Gripzange lange Greifbacken 150 mm (4932471731), TORQUE LOCK™ Gripzange MAXBITE 170 mm (4932471730), TORQUE LOCK™ Gripzange MAXBITE 250 mm (4932471729); TORQUE LOCK™ Gripzange gerade 250 mm (4932471726),</p>							
Ersatz-Einlage für Gripzangen	45 x 536 x 417	1	1	4932493680	4058546508401	80,76 CHF	87,30 CHF
② TORQUE LOCK™ Gripzangen Einlage, 11-teilig	45 x 536 x 417	11	1	4932493251	4058546481223	311,75 CHF	337,00 CHF

Gripzange TORQUE LOCK™ mit gebogenen Backen 127 mm (4932472263); Gripzange TORQUE LOCK™ mit gebogenen Backen 170 mm (4932471732), Gripzange TORQUE LOCK™ mit gebogenen Backen 250 mm (4932471725), Schweißer-Gripzange TORQUE LOCK™ mit schmalen Greifbacken 280mm (4932471728), Langbeck-Gripzange TORQUE LOCK™ mit geraden, langen Backen 100 mm (4932472262), Langbeck-Gripzange TORQUE LOCK™ mit geraden, langen Backen 150 mm (4932471731), Langbeck-Gripzange TORQUE LOCK™ mit geraden, langen Backen 230 mm (4932471733), Gripzange MAX BITE mit V-Profil Backen 170 mm (4932471730), Gripzange MAX BITE mit V-Profil Backen 250 mm (4932471729), Schweißer-Gripzange TORQUE LOCK™ mit beweglichen Greifbacken 280 mm (4932471727), Schweißer-Gripzange TORQUE LOCK™ mit beweglichen Greifbacken 480 mm (4932472261)

Tri-Lobe Schraubendreher Einlage

NEU

- Komfortabler 3-flächiger Tri-Lobe Handgriff für besten Halt und optimale Kraftübertragung.
- Gehärtete magnetische Spitze für lange Lebensdauer und sicheren Halt.
- Klinge mit Sechskant-Schaft zum leichten Ansetzen eines Maulschlüssels.
- Anti-Roll-Design des Handgriffs.

Beschreibung	Abmessungen (mm)	Inhalt	Bestell-einheit	Artikel-nummer	GTIN	UVP o. MwSt.	UVP inkl. MwSt.
① Tri-Lobe TX Schraubendreher Einlage, 7-teilig T7x65, T8x65, T9x75, T10x75, T15x75, T20x100, T25x100	45 x 178.5 x 417	7	1	4932492391	4058546417581	66,79 CHF	72,20 CHF
Ersatz-Einlage für Trilobe TX Schraubendreher	45 x 178.5 x 417	1	1	4932493669	4058546508296	46,07 CHF	49,80 CHF
② Tri-Lobe TX Schraubendreher Einlage, 6-teilig T10x75, T15x75, T20x100, T25x100, T30x125, T40x125	45 x 178.5 x 417	6	1	4932492392	4058546417598	77,43 CHF	83,70 CHF
Ersatz-Einlage für Trilobe TX Schraubendreher	45 x 178.5 x 417	1	1	4932493670	4058546508302	46,07 CHF	49,80 CHF
③ Tri-Lobe Philips Schraubendreher Einlage, 5-teilig PH0x75, PH1x100, PH2x125, PH3x150, Stubby PH2x45	45 x 178.5 x 417	5	1	4932492393	4058546417604	63,64 CHF	68,80 CHF
Ersatz-Einlage für Trilobe PH Schraubendreher	45 x 178.5 x 417	1	1	4932493671	4058546508319	46,07 CHF	49,80 CHF
④ Tri-Lobe Schlitz-Schraubendreher Einlage, 7-teilig SL 0.5x3x75, SL 0.6 x 3.5 x 100, SL 0.8x4x100, SL 1.0x5.5x125, SL 1.2x6.5x125, SL 1.6x8x175, Stubby SL 1.2x6.5x45	45 x 178.5 x 417	7	1	4932492395	4058546417628	77,43 CHF	83,70 CHF
Ersatz-Einlage für Trilobe SL Schraubendreher	45 x 178.5 x 417	1	1	4932493673	4058546508333	46,07 CHF	49,80 CHF
⑤ Tri-Lobe Schlitz- und Philips Schraubendreher Einlage, 7-teilig SL 0.5x3x75, SL 0.8x4x100, SL 1.0x5.5x125, SL 1.2x6.5x125, PH0x75, PH1x100, PH2x125	45 x 178.5 x 417	7	1	4932492394	4058546417611	77,43 CHF	83,70 CHF
Ersatz-Einlage für Trilobe PH&SL Schraubendreher	45 x 178.5 x 417	1	1	4932493672	4058546508326	46,07 CHF	49,80 CHF
⑥ Tri-Lobe Schraubendreher Einlage, 23-teilig SL 2.5, SL 3, SL 4, SL 5.5, SL 6, SL 6.5, SL 8, PH 0, PH 1, PH 2, PH 2, PH 3, PZ 0, PZ 1, PZ 2, PZ 2, PZ 3, T 10, T 15, T 20, T 25, T 30, T 40	45 x 536 x 417	23	1	4932479830	4058546376246	184,09 CHF	199,00 CHF
Ersatz-Einlage für Trilobe Schraubendreher	45 x 536 x 417	1	1	4932493668	4058546508289	103,61 CHF	112,00 CHF

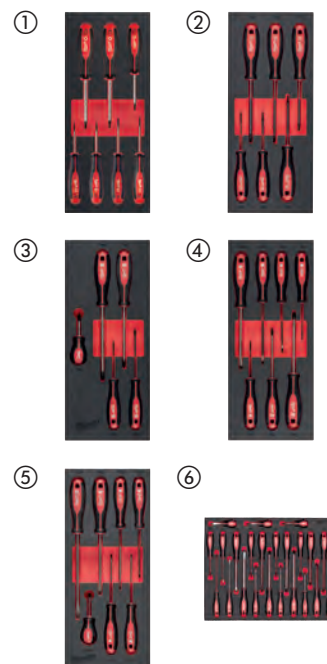

VDE Tri-Lobe Schraubendreher Einlage

NEU

- VDE getestet. Durchschlagsprüfung bis 10.000 V AC, Arbeiten bis 1.000 V AC abgesichert.
- Dünnere Schaft für leichteren und sicheren Zugang zu tief liegenden Schrauben.
- Komfortabler Tri-Lobe Handgriff optimiert für hohen Anwenderkomfort und hohe Kraftübertragung.
- Permanent sichtbare Größenmarkierung für schnelle Identifizierung des richtigen Werkzeugs.



Beschreibung	Abmessungen (mm)	Inhalt	Bestell-einheit	Artikel-nummer	GTIN	UVP o. MwSt.	UVP inkl. MwSt.
① VDE Tri-Lobe Schraubendreher Einlage, 8-teilig	45 x 178.5 x 417	8	1	4932493249	4058546481209	92,32 CHF	99,80 CHF
PH0 x 60, PH1 x 80, PH2 x 100, 0,4 x 2,5 x 75, 0,6 x 3,5 x 100, 0,8 x 4 x 100, 1,0 x 5,5 x 125, 1,2 x 6,5 x 150							
Ersatz-Einlage für Trilobe VDE Schraubendreher	45 x 178.5 x 417	1	1	4932493678	4058546508388	46,07 CHF	49,80 CHF

Mess- und Schneidwerkzeug Einlage

NEU

- Kompakt-Bügelsäge: Werkzeugloser Sägeblattwechsel für einen bis zu 10-mal schnelleren Sägeblattwechsel. Für 12" Sägeblätter
- Klappmesser: Metallverriegelung für maximale Haltbarkeit und lange Lebensdauer.
- Magnetisches Maßband: Der starke Magnet ermöglicht ein einfaches Einhängen an flachen Oberflächen und Rohren. Kompaktes und ergonomisches Design.



Beschreibung	Abmessungen (mm)	Inhalt	Bestell-einheit	Artikel-nummer	GTIN	UVP o. MwSt.	UVP inkl. MwSt.
Mess- und Schneidwerkzeug Einlage, 3-teilig	45 x 178.5 x 417	3	1	4932493252	4058546481230	84,27 CHF	91,10 CHF
Premium-Bandmaß 5 m (4932464602), Cuttermesser 18 mm (48221961), Kompakt Hand-Bügelsäge (48220012)							
Ersatz-Einlage für Schneid- und Messwerkzeuge	45 x 178.5 x 417	1	1	4932493681	4058546508418	46,07 CHF	49,80 CHF

Doppel-Maulschlüssel Einlage

NEU

- Schlankes Design für optimale Zugänglichkeit.
- Abgerundeter T-Profil-Griff für hohen Anwenderkomfort.
- Farbliche Größenmarkierung zur leichteren Identifizierung.
- Hochwertige Verchromung verhindert Rostbildung.
- Set in Premium Schaumstoff.



Beschreibung	Abmessungen (mm)	Inhalt	Bestell-einheit	Artikel-nummer	GTIN	UVP o. MwSt.	UVP inkl. MwSt.
① Doppel-Maulschlüssel Einlage, 10-teilig	45 x 178.5 x 417	10	1	4932493629	4058546485009	167,44 CHF	181,00 CHF
6 x 7 mm, 8 x 9 mm, 10 x 11 mm, 12 x 13 mm, 14 x 15 mm, 16 x 17 mm, 18 x 19 mm, 20 x 22 mm, 21 x 23 mm, 24 x 27 mm							
② Doppel-Maulschlüssel Einlage, 4-teilig	45 x 178.5 x 417	4	1	4932493630	4058546485016	138,76 CHF	150,00 CHF
24 x 26 mm, 25 x 28 mm, 27 x 29 mm, 30 x 32 mm							

Offene Doppel-Ringschlüssel Einlage

NEU

- Optimierte Maulgeometrie für verringertes Abrutschen und Durchdrehen.
- Abgerundeter T-Profil-Griff für hohen Anwenderkomfort.
- Farbliche Größenmarkierung zur leichteren Identifizierung.
- 15° gekröpft für ideale Zugänglichkeit.
- Set in Premium-Schaumstoff.



Beschreibung	Abmessungen (mm)	Inhalt	Bestell-einheit	Artikel-nummer	GTIN	UVP o. MwSt.	UVP inkl. MwSt.
Offene Doppel-Ringschlüssel Einlage, 6-teilig	45 x 178.5 x 417	6	1	4932493628	4058546484996	144,31 CHF	156,00 CHF
8 x 10, 10 x 11, 12 x 14, 13 x 14, 17 x 19, 19 x 22 mm							

Sicherungsringzangen Einlage

NEU

- Einfache und schnelle Umstellung von Innen- auf Außenring durch griffiges Metall-Umstellrad.
- Metall-Umstellrad ist besonders robust und sorgt für eine lange Haltbarkeit des Gelenks.
- Rutschfeste PVC Griffbeschichtung für angenehmes Handling.
- Set in Premium-Schaumstoff.



Beschreibung	Abmessungen (mm)	Inhalt	Bestell-einheit	Artikel-nummer	GTIN	UVP o. MwSt.	UVP inkl. MwSt.
① Sicherungsringzangen Einlage, 3-teilig	45 x 178.5 x 417	3	1	4932493632	4058546485030	201,67 CHF	218,00 CHF
Sicherungsringzange gerade 1,2 mm Spitze; Sicherungsringzange gerade 1,8 mm Spitze; Sicherungsringzange 90° gekröpft 1,8 mm Spitze							
② Sicherungsringzangen Einlage, 6-teilig	45 x 357 x 417	6	1	4932493633	4058546485047	288,62 CHF	312,00 CHF
Sicherungsringzange gerade 0,9 mm Spitze; Sicherungsringzange 45° gekröpft 0,9 mm Spitze; Sicherungsringzange gerade 1,2 mm Spitze; Sicherungsringzange gerade 1,8 mm Spitze; Sicherungsringzange 45° gekröpft 1,8 mm Spitze; Sicherungsringzange 90° gekröpft 1,8 mm Spitze							

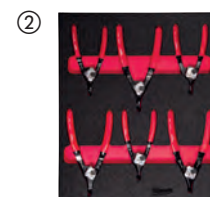

Zangen Einlage

NEU

- Optimales Übersetzungsverhältnis für leichtes und müheloses Arbeiten.
- Schneiden induktiv gehärtet zum Schneiden von harten und weichen Drähten.
- Korrosionsschutz für eine lange Lebensdauer.
- Öse zur leichten Fixierung an einer MILWAUKEE® Werkzeugsicherung bei Arbeiten in der Höhe.

Beschreibung	Abmessungen (mm)	Inhalt	Bestell-einheit	Artikel-nummer	GTIN	UVP o. MwSt.	UVP inkl. MwSt.
① Wasserpumpen- und TORQUE LOCK™ Gripzange Einlage, 2-teilig Wasserpumpenzange 250 mm (4932492459); Gripzange TORQUE LOCK™ mit gebogenen Backen 250 mm (4932471725),	45 x 178.5 x 417	2	1	4932493255	4058546481261	92,32 CHF	99,80 CHF
Ersatz-Einlage für Wasserpumpen- und Gripzangen	45 x 178.5 x 417	1	1	4932493684	4058546508449	46,07 CHF	49,80 CHF
② Zangen Einlage, 3-teilig Kombizange 180mm (4932492462), Seitenschneider 160mm (4932492463), Langbeck-Rundzange 205mm (4932492465)	45 x 178.5 x 417	3	1	4932493256	4058546481278	133,21 CHF	144,00 CHF
Ersatz-Einlage für Zangen	45 x 178.5 x 417	1	1	4932493685	4058546508456	46,07 CHF	49,80 CHF
③ Zangen Einlage, 4-teilig Kombizange 180 mm (4932492462), Seitenschneider 160 (4932492463), Langbeck-Rundzange 205 mm (4932492465), Wasserpumpenzange 250 mm (4932492459)	45 x 178.5 x 417	4	1	4932493631	4058546485023	155,41 CHF	168,00 CHF

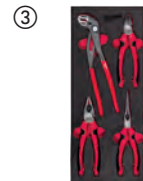
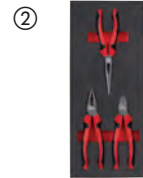
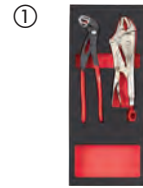

Schlosser- und Schonhammer Einlage

NEU

- Präzise Balance für höheren Anwenderkomfort.
- Robuster, abrutschsicherer Griff
- Reduzierte Vibration und minimierter Rückschlag.

Beschreibung	Abmessungen (mm)	Inhalt	Bestell-einheit	Artikel-nummer	GTIN	UVP o. MwSt.	UVP inkl. MwSt.
① Schlosser- und Schonhammer Einlage, 2-teilig 500 g Fiberglas Schlosserhammer (4932478663), 790 g Schonhammer, rückschlagfrei (4932492350)	45 x 178.5 x 417	2	1	4932493253	4058546481247	110,08 CHF	119,00 CHF
Ersatz-Einlage für Hämmer	45 x 178.5 x 417	1	1	4932493682	4058546508425	46,07 CHF	49,80 CHF
② Englischer Schlosser- und Schonhammer Einlage, 2-teilig 450 g Englischer Schlosserhammer (4932492346), 790 g rückschlagfreier Schonhammer (4932492350)	45 x 178.5 x 417	2	1	4932493254	4058546481254	126,73 CHF	137,00 CHF
Ersatz-Einlage für Hämmer	45 x 178.5 x 417	1	1	4932493683	4058546508432	46,07 CHF	49,80 CHF



VDE Zangen Einlage

NEU

- VDE (DIN EN/IEC 60900) zertifiziert. Getestet bis 10.000 Volt und garantiert bis 1.000 Volt. Getestet bis -40°.
- Komplet geschmiedet, gehärtet und vergütet für optimale Standzeit. Graue Titanoberflächenbeschichtung ist nicht reflektierend und garantiert hohen Korrosionsschutz.
- Induktionsgehärtete Schneiden zum schneiden härtester Materialien.
- Präzisionsgefertigt für optimale Kraftübertragung und große Hebelwirkung.
- Ergonomische Griffe für hohen Anwenderkomfort.

Beschreibung	Abmessungen (mm)	Inhalt	Bestell-einheit	Artikel-nummer	GTIN	UVP o. MwSt.	UVP inkl. MwSt.
① VDE Zangen Einlage, 4-teilig 160 mm VDE Seitenschneider, 205 mm VDE Langbeck-Rundzange, 180 mm VDE Kombizange, 160 mm VDE Abisolierzange	45 x 178.5 x 417	4	1	4932493250	4058546481216	172,99 CHF	187,00 CHF
Ersatz-Einlage für VDE Zangen	45 x 178.5 x 417	1	1	4932493679	4058546508395	46,07 CHF	49,80 CHF
② VDE Zangen Einlage, 4-teilig 160 mm VDE Seitenschneider, 205 mm VDE Langbeck-Rundzange, 160 mm VDE Kabelschere, 160 mm VDE Abisolierzange	45 x 178.5 x 417	4	1	4932493460	4058546483319	194,26 CHF	210,00 CHF
Ersatz-Einlage für VDE Zangen	45 x 178.5 x 417	1	1	4932493675	4058546508357	46,07 CHF	49,80 CHF

①



②



1/4" Ratschen- und Steckschlüssel Einlage

- 90-Zahn-Design mit 4° Rückholwinkel für Arbeiten bei beengten Platzverhältnissen.
- FOUR FLAT™ Steckschlüssel im Anti-Roll-Design.
- Voll-Metall-Konstruktion für lange Lebensdauer.

Beschreibung	Abmessungen (mm)	Inhalt	Bestell-einheit	Artikel-nummer	GTIN	UVP o. MwSt.	UVP inkl. MwSt.
1/4" Ratschen- und Steckschlüsseleinsätze Einlage, 28-teilig 1/4" Ratsche; Standard Steckschlüsseleinsätze: 5 mm, 5,5 mm, 6 mm, 7 mm, 8 mm, 9 mm, 10 mm, 11 mm, 12 mm, 13 mm, 14 mm, 15 mm; Lange Steckschlüsseleinsätze: 5 mm, 5,5 mm, 6 mm, 7 mm, 8 mm, 9 mm, 10 mm, 11 mm, 12 mm, 13 mm, 14 mm, 15 mm; 76 mm Verlängerung, 152 mm Verlängerung; Universalgelenk	45 x 178.5 x 417	28	1	4932479824	4058546376185	144,31 CHF	156,00 CHF
Ersatz-Einlage für 1/4" Ratsche und Steckschlüsseleinsätze	45 x 178.5 x 417	1	1	4932493662	4058546485337	46,07 CHF	49,80 CHF



3/8" Ratschen- und Steckschlüsseleinsätze Einlage

- 90-Zahn-Design mit 4° Rückholwinkel für Arbeiten bei beengten Platzverhältnissen.
- FOUR FLAT[™] Steckschlüssel im Anti-Roll-Design.
- Voll-Metall-Konstruktion für lange Lebensdauer.

Beschreibung	Abmessungen (mm)	Inhalt	Bestell-einheit	Artikel-nummer	GTIN	UVP o. MwSt.	UVP inkl. MwSt.
3/8" Ratschen- und Steckschlüsseleinsätze Einlage, 32-teilig	45 x 178.5 x 417	32	1	4932479825	4058546376192	197,04 CHF	213,00 CHF
3/8" Ratsche; Standard Steckschlüsseleinsätze: 6 mm, 7 mm, 8 mm, 9 mm, 10 mm, 11 mm, 12 mm, 13 mm, 14 mm, 15 mm, 16 mm, 17 mm, 18 mm, 19 mm; Lange Steckschlüsseleinsätze: 6 mm, 7 mm, 8 mm, 9 mm, 10 mm, 11 mm, 12 mm, 13 mm, 14 mm, 15 mm, 16 mm, 17 mm, 18 mm, 19 mm; 76 mm Verlängerung, 152 mm Verlängerung; Universalgelenk.							
Ersatz-Einlage für 3/8" Ratsche und Steckschlüsseleinsätze	45 x 178.5 x 417	1	1	4932493663	4058546485344	46,07 CHF	49,80 CHF



1/2" Ratschen- und Steckschlüsseleinsätze Einlage

- 90-Zahn-Design mit 4° Rückholwinkel für Arbeiten bei beengten Platzverhältnissen.
- FOUR FLAT[™] Steckschlüssel im Anti-Roll-Design.
- Voll-Metall-Konstruktion für lange Lebensdauer.

Beschreibung	Abmessungen (mm)	Inhalt	Bestell-einheit	Artikel-nummer	GTIN	UVP o. MwSt.	UVP inkl. MwSt.
1/2" Ratschen und Steckschlüsseleinsätze Einlage, 28-teilig	45 x 178.5 x 417	28	1	4932479826	4058546376208	249,77 CHF	270,00 CHF
1/2" Ratsche; Standard Steckschlüsseleinsätze: 10 mm, 11 mm, 12 mm, 13 mm, 14 mm, 15 mm, 16 mm, 17 mm, 18 mm, 19 mm, 20 mm, 21 mm, 22 mm, 23 mm, 24 mm; Lange Steckschlüsseleinsätze: 10 mm, 11 mm, 12 mm, 13 mm, 14 mm, 15 mm, 16 mm, 17 mm, 18 mm, 19 mm; 76 mm Verlängerung, 127 mm Verlängerung.							
Ersatz-Einlage für 1/2" Ratsche und Steckschlüsseleinsätze	45 x 178.5 x 417	1	1	4932493664	4058546485351	46,07 CHF	49,80 CHF



MAX BITE[™] Gelenk-Ratschen-Ringmaulschlüssel Einlage

- 180° Gelenkkopf für leichteren Zugang in beengten Platzverhältnissen.
- MAX BITE[™] Maulöffnung für verringertes Abrutschen und Durchdrehen.
- 144 Ratschenzähne mit 2,5° Rückholwinkel für Flexibilität auch in beengten Platzverhältnissen.
- Doppelte Sperrklinke für eine längere Lebensdauer der Ratsche.
- Abgerundeter T-Profil-Griff für hohen Anwenderkomfort.

Beschreibung	Abmessungen (mm)	Inhalt	Bestell-einheit	Artikel-nummer	GTIN	UVP o. MwSt.	UVP inkl. MwSt.
MAX BITE [™] Gelenk-Ratschen-Ringmaulschlüssel Einlage, 15-teilig	45 x 178.5 x 417	15	1	4932479829	4058546376239	433,86 CHF	469,00 CHF
8, 9, 10, 11, 12, 13, 14, 15, 16, 17, 18, 19, 20, 21, 22 mm							
Ersatz-Einlage für MAXBITE Gelenk-Ratschen-Ringmaulschlüssel	45 x 178.5 x 417	1	1	4932493667	4058546513610	46,07 CHF	49,80 CHF



MAX BITE™ Ringmaulschlüssel Einlage

- MAX BITE™ Maulöffnung für verringertes Abrutschen und Durchdrehen.
- Abgerundeter T-Profil-Griff für hohen Anwenderkomfort.
- 15° gekröpft.
- Verchromt.

Beschreibung	Abmessungen (mm)	Inhalt	Bestell-einheit	Artikel-nummer	GTIN	UVP o. MwSt.	UVP inkl. MwSt.
MAX BITE™ Ringmaulschlüssel Einlage, 15-teilig 8, 9, 10, 11, 12, 13, 14, 15, 16, 17, 18, 19, 20, 21, 22 mm	45 x 178.5 x 417	15	1	4932479827	4058546376215	197,04 CHF	213,00 CHF
Ersatz-Einlage für MAXBITE Ringmaulschlüssel	45 x 178.5 x 417	1	1	4932493665	4058546485368	46,07 CHF	49,80 CHF



MAX BITE™ Ratschen-Ringmaulschlüssel Einlage

- 144 Ratschenzähne mit 2,5° Rückholwinkel für Flexibilität auch in beengten Platzverhältnissen.
- Doppelte Sperrklinke für eine längere Lebensdauer der Ratsche.
- MAX BITE™ Maulöffnung für verringerte Abrutschen und Durchdrehen.
- Abgerundeter T-Profil-Griff für hohen Anwenderkomfort.

Beschreibung	Abmessungen (mm)	Inhalt	Bestell-einheit	Artikel-nummer	GTIN	UVP o. MwSt.	UVP inkl. MwSt.
MAX BITE™ Ratschen-Ringmaulschlüssel Einlage, 15-teilig 8, 9, 10, 11, 12, 13, 14, 15, 16, 17, 18, 19, 20, 21, 22 mm	45 x 178.5 x 417	15	1	4932479828	4058546376222	329,32 CHF	356,00 CHF
Ersatz-Einlage für MAXBITE Ratschen-Ringmaulschlüssel	45 x 178.5 x 417	1	1	4932493666	4058546513603	46,07 CHF	49,80 CHF



Rollgabelschlüssel Einlage

- Präzisionseinstellschraube mit hochpräzisem Gewinde. Die Greifbacken können sich während der Anwendung nicht lösen.
- Verchromtes Werkzeug für höheren Korrosionsschutz.
- Ergonomisches, abgerundetes Griffdesign für hohen Komfort in der Hand und weniger Druckstellen auf der Handfläche.
- Schlankes Kopfdesign für idealen Zugang zu engen Bauräumen.
- Parallel geführte Greifbacken, die nicht verrutschen und die Oberflächen nicht beschädigen.
- Gelaserte Einstellskala mit Zoll- und mm-Markierungen für ein genaues Einstellen.
- Öse für Werkzeugsicherung.

Beschreibung	Abmessungen (mm)	Inhalt	Bestell-einheit	Artikel-nummer	GTIN	UVP o. MwSt.	UVP inkl. MwSt.
Rollgabelschlüssel Einlage, 3-teilig 150 mm, 200 mm, 250 mm	45 x 178.5 x 417	3	1	4932492397	4058546417642	118,41 CHF	128,00 CHF
Ersatz-Einlage für Rollgabelschlüssel	45 x 178.5 x 417	1	1	4932493674	4058546508340	46,07 CHF	49,80 CHF



1/4" SHOCKWAVE[™] Schlagnuss-Einlage

Beschreibung	Inhalt	Bestell-einheit	Artikel-nummer	GTIN	UVP o. MwSt.	UVP inkl. MwSt.
1/4" Schlagnüssen lang in Einlage, 17-teilig	17	1				
SHOCKWAVE [™] 1/4" Schlagnüsse lang: 4/4.5/5/5.5/6/7/8/9/10/11/12/13 mm, SHOCKWAVE [™] Adapter 1/4" Sechskant - 1/4" Vierkant, SHOCKWAVE [™] Adapter 1/4" Vierkant - 1/4" Sechskant, SHOCKWAVE [™] Magnetbithalter 152 mm & 305 mm, SHOCKWAVE [™] schlagfestes Bitset 32-tlg.			4932493386	4058546482572	231,27 CHF	250,00 CHF
Ersatzeinlage für 1/4" Schlagnüsse lang	1	1	4932493385	4058546482565	46,07 CHF	49,80 CHF



3/8" SHOCKWAVE[™] Schlagnuss Einlage

Beschreibung	Inhalt	Bestell-einheit	Artikel-nummer	GTIN	UVP o. MwSt.	UVP inkl. MwSt.
3/8" Schlagnüsse in Einlage, 23-teilig	23	1				
① SHOCKWAVE [™] 3/8" Schlagnüsse kurz: 6/7/8/9/10/11/12/13/14/15/16/17/18/19/20/21/22 mm, SHOCKWAVE [™] 3/8" Verlängerung 150 mm, SHOCKWAVE [™] 3/8" Verlängerung 250 mm, SHOCKWAVE [™] Adapter 3/8" Vierkant - 1/4" Vierkant, SHOCKWAVE [™] Adapter 3/8" Vierkant - 1/2" Vierkant, SHOCKWAVE [™] Adapter 3/8" Vierkant - 1/4" Sechskant, 3/8" Universalgelenk, in Schaumstoffeinlage 417 x 177 mm			4932493388	4058546482596	286,77 CHF	310,00 CHF
3/8" Schlagnüssen lang in Einlage, 23-teilig	23	1				
② SHOCKWAVE [™] 3/8" Schlagnüsse lang: 6/7/8/9/10/11/12/13/14/15/16/17/18/19/20/21/22 mm, SHOCKWAVE [™] 3/8" Verlängerung 150 mm, SHOCKWAVE [™] 3/8" Verlängerung 250 mm, SHOCKWAVE [™] Adapter 3/8" Vierkant - 1/4" Vierkant, SHOCKWAVE [™] Adapter 3/8" Vierkant - 1/2" Vierkant, SHOCKWAVE [™] Adapter 3/8" Vierkant - 1/4" Sechskant, 3/8" Universalgelenk, in Schaumstoffeinlage 417 x 177 mm.			4932493390	4058546482619	317,30 CHF	343,00 CHF
Ersatz-Einlage für 3/8" Schlagnüsse Standard	1	1	4932493387	4058546482589	46,07 CHF	49,80 CHF
Ersatz-Einlage für 3/8" Schlagnüsse lang	1	1	4932493389	4058546482602	46,07 CHF	49,80 CHF



1/2" SHOCKWAVE[™] Schlagnuss Einlage

Beschreibung	Inhalt	Bestell-einheit	Artikel-nummer	GTIN	UVP o. MwSt.	UVP inkl. MwSt.
1/2" Schlagnüssen Standard in Einlage, 32-teilig	32	1				
① SHOCKWAVE [™] 1/2" Schlagnüsse kurz: 8/9/10/11/12/13/14/15/16/17/18/19/20/21/22/23/24/25/26/27/28/29/30/32 mm, KFZ Schlagnüsse 1/2" 17/19/21 mm, SHOCKWAVE [™] 1/2" Verlängerung 150 mm, SHOCKWAVE [™] 1/2" Verlängerung 250 mm, SHOCKWAVE [™] Adapter 1/2" Vierkant - 3/8" Vierkant, SHOCKWAVE [™] Adapter 1/2" Vierkant - 3/4" Vierkant, SHOCKWAVE [™] Universalgelenk 1/2"			4932493392	4058546482633	496,76 CHF	537,00 CHF
1/2" Schlagnüssen lang in Einlage, 34-teilig	34	1				
② SHOCKWAVE [™] 1/2" Schlagnüsse lang: 8/9/10/11/12/13/14/15/16/17/18/19/20/21/22/23/24/25/26/27/28/29/30/32 mm, KFZ Schlagnüsse 1/2" 17/19/21 mm, SHOCKWAVE [™] 1/2" Verlängerung 150 mm, SHOCKWAVE [™] 1/2" Verlängerung 250 mm, SHOCKWAVE [™] Adapter 1/2" Vierkant - 3/8" Vierkant, SHOCKWAVE [™] Adapter 1/2" Vierkant - 3/4" Vierkant, SHOCKWAVE [™] Universalgelenk 1/2"			4932493394	4058546482657	681,78 CHF	737,00 CHF
Ersatz-Einlage mit Kunststoffboden für 1/2" Schlagnüsse Standard	1	1	4932493391	4058546482626	92,32 CHF	99,80 CHF
Ersatz-Einlage mit Kunststoffboden für 1/2" Schlagnüsse lang	1	1	4932493393	4058546482640	92,32 CHF	99,80 CHF



3/4" SHOCKWAVE™ Schlagnuss Einlage

Beschreibung	Inhalt	Bestell-einheit	Artikel-nummer	GTIN	UVP o. MwSt.	UVP inkl. MwSt.
3/4" Schlagnüsse in Einlage, 12-teilig	12	1				
① SHOCKWAVE™ 3/4" Schlagnüsse kurz: 22/24/27/30/32/33/36 mm, SHOCKWAVE™ 3/4" Verlängerung 150 mm, SHOCKWAVE™ 3/4" Verlängerung 250 mm, SHOCKWAVE™ Adapter 3/4" Vierkant - 1/2" Vierkant, SHOCKWAVE™ Adapter 3/4" Vierkant - 1" Vierkant, SHOCKWAVE™ Universalgelenk 3/4", in Schaumstoffeinlage mit Kunststoffboden 417 x 355 mm			4932493396	4058546482671	530,99 CHF	574,00 CHF
3/4" Schlagnüssen lang in Einlage, 12-teilig	12	1				
② SHOCKWAVE™ 3/4" Schlagnüsse lang: 22/24/27/30/32/33/36 mm, SHOCKWAVE™ 3/4" Verlängerung 150 mm, SHOCKWAVE™ 3/4" Verlängerung 250 mm, SHOCKWAVE™ Adapter 3/4" Vierkant - 1/2" Vierkant, SHOCKWAVE™ Adapter 3/4" Vierkant - 1" Vierkant, SHOCKWAVE™ Universalgelenk 3/4", in Schaumstoffeinlage mit Kunststoffboden 417 x 355 mm			4932493398	4058546482695	632,75 CHF	684,00 CHF
Ersatz-Einlage mit Kunststoffboden für 3/4" Schlagnüsse Standard	1	1	4932493395	4058546482664	92,32 CHF	99,80 CHF
Ersatz-Einlage mit Kunststoffboden für 3/4" Schlagnüsse lang	1	1	4932493397	4058546482688	92,32 CHF	99,80 CHF



Füllstücke für 46" / 117 cm Werkstattwagen Einlage

NEU

- Hochdichter Schaumstoff bietet beste Haltbarkeit.
- Roter Hintergrund, um fehlende Werkzeuge schnell zu identifizieren.
- Lasergeschnittene Schaumstoffeinlage, zur Optimierung der Stauflächen im 46" / 117 cm Werkstattwagen.
- Ideal zur Aufbewahrung von Kleinteilen.

Beschreibung	Abmessungen (mm)	Inhalt	Bestell-einheit	Artikel-nummer	GTIN	UVP o. MwSt.	UVP inkl. MwSt.
① Füllstück für 46" / 117 cm Werkstattwagen (für 1/3 Schaumstoffeinlagen)	45 x 178,5 x 78	1	1	4932492389	4058546417567	19,89 CHF	21,50 CHF
② Füllstück für 46" / 117 cm Werkstattwagen (für 3/3 Schaumstoffeinlagen)	45 x 536 x 78	1	1	4932492390	4058546417574	37,28 CHF	40,30 CHF
③ Füllstück 46" / 117 cm Werkstattwagen; 16,5 cm für 37 cm und 108 cm Schublade	45 x 165 x 496	1	1	4932493635	4058546485061	41,44 CHF	44,80 CHF
④ Füllstück 46" / 117 cm Werkstattwagen; 11,5 cm für 68 cm Schublade	45 x 115 x 496	1	1	4932493636	4058546485078	35,71 CHF	38,60 CHF

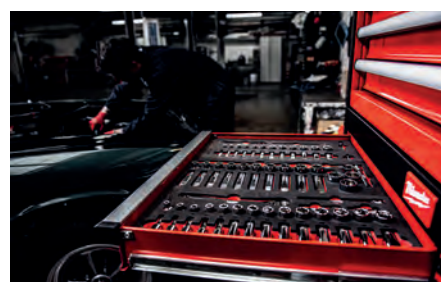
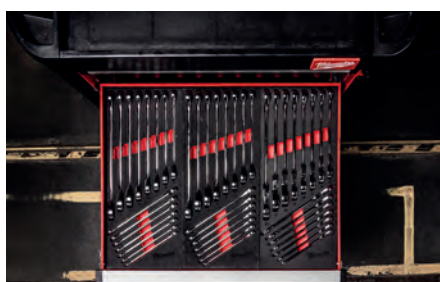
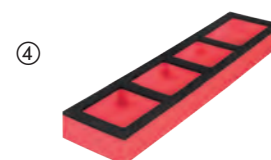
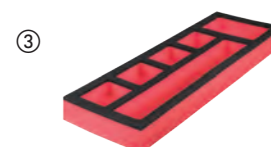
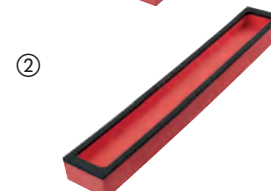
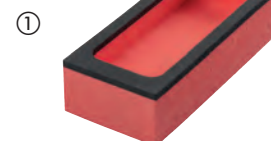

PACKOUT™

Das modulare MILWAUKEE® PACKOUT™ Aufbewahrungssystem revolutioniert den Transport, die Organisation und die Lagerung von Werkzeugen. Entwickelt, um Anwendern die Möglichkeit zu geben, ein breites Sortiment an Werkzeugkisten, Organisern und Boxen individuell zu konfigurieren und zu verbinden.



BAUSTELLE



FAHRZEUG



WERKSTATT



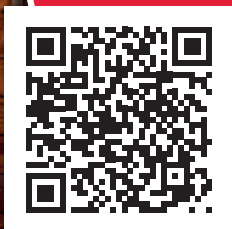

**HIER
SCANNEN UND
INDIVIDUELLE
PACKOUT™
LÖSUNGEN
KONFIGURIEREN.**

PACKOUT[™] Promo-Set 1 (3-teilig)

- 1 x PACKOUT[™] Trolley Koffer
- 1 x PACKOUT[™] Koffer groß
- 1 x PACKOUT[™] Koffer



Inhalt	Inhalt	Bestell-einheit	Artikel-nummer	GTIN	UVP o. MwSt.	UVP inkl. MwSt.
1 x PACKOUT [™] Trolley Koffer, 1 x PACKOUT [™] Koffer groß, 1 x PACKOUT [™] Koffer	3	1	4932464244	4058546221898	386,68 CHF	418,00 CHF



PACKOUT[™] Automotive Set

- Enthält: PACKOUT[™] Holz-Arbeitsplatte, PACKOUT[™] Koffer mit 3 Schubladen, PACKOUT[™] Koffer mit 2 Schubladen, PACKOUT[™] Rollbrett.
- Einfacher Werkzeugtransport.
- Werkzeuge sind immer schnell griffbereit.
- Teil des modularen PACKOUT[™] Aufbewahrungssystems.

Beschreibung	Abmessungen (mm)	Inhalt	Bestell-einheit	Artikel-nummer	GTIN	UVP o. MwSt.	UVP inkl. MwSt.
PACKOUT [™] Automotive Set	972 x 620 x 480	4	1	4932492892	4058546477639	576,32 CHF	623,00 CHF



PACKOUT™ Starter-Set 2 (3-teilig)

- 1 x PACKOUT™ Trolley Koffer
- 1 x PACKOUT™ Koffer mit 2 Schubladen
- 1 x PACKOUT™ Organiser Slim



Beschreibung	Inhalt	Bestell-einheit	Artikel-nummer	GTIN	UVP o. MwSt.	UVP inkl. MwSt.
PACKOUT™ Starter-Set 2 (3-teilig) 1 x PACKOUT™ Trolley Koffer, 1 x PACKOUT™ Koffer mit 2 Schubladen, 1 x PACKOUT™ Organiser Slim	3	1	4932479957	4058546377519	461,61 CHF	499,00 CHF

PACKOUT™ Trolley Koffer

- Teil des modularen PACKOUT™ Aufbewahrungssystems.
- Konstruktion mit stoßfesten Polymeren - ideal für den Baustelleneinsatz.
- 113 kg Nutzlast.
- Ziehgriff mit herausziehbarer Teleskopstange in Industriequalität.
- Robuste, Ø 228 mm große Schwerlasträder.
- IP65 Schutzklasse schützt vor Staub, Wasser und Schmutz.
- Metallstreben verstärken die Kofferecken.
- Verschlüsse mit Metallschließen.
- Inklusive Werkzeugtrage.
- Einbaumöglichkeit für den ONE KEY™ TICK™.



Beschreibung	Abmessungen (mm)	Inhalt	Bestell-einheit	Artikel-nummer	GTIN	UVP o. MwSt.	UVP inkl. MwSt.
PACKOUT™ Trolley Koffer	650 x 561 x 472	1	1	4932464078	4058546220235	232,19 CHF	251,00 CHF



PACKOUT™ Multifunktions-Transportkarre

- Zwei integrierte PACKOUT™ Befestigungen für zusätzliche Verstaunungsoptionen.
- Integrierte Halterung für lange Werkzeuge, wie z. B. Wasserwaagen.
- 180 kg Nutzlast.
- Innen liegende Räder mit 25 cm Durchmesser; Transportkarre passt leicht durch Türöffnungen.
- Klappbare Bodenplatte für einfache, platzsparende Lagerung.
- Teil des modularen PACKOUT™ Aufbewahrungssystems.
- Konstruktion aus stoßfesten Polymeren - ideal für den Baustelleneinsatz.

Beschreibung	Abmessungen (mm)	Inhalt	Bestell-einheit	Artikel-nummer	GTIN	UVP o. MwSt.	UVP inkl. MwSt.
PACKOUT™ Multifunktions-Transportkarre	290 x 1200 x 510	1	1	4932472131	4058546325275	311,75 CHF	337,00 CHF



PACKOUT™ Trolley XL

- Doppelte PACKOUT™ Grundfläche ermöglicht den Transport von 2 PACKOUT™ Elementen nebeneinander.
- 23 cm große Schwerlasträder für leichten Transport auf unwegsamem Baustellengelände.
- Ziehgriff in Industriequalität für bis zu 113 kg.
- Gummidichtung im Deckel schützt vor Schäden am Werkzeug durch Wasser und Schmutz.
- Extragroßes Fassungsvermögen für Aufbewahrung großer Elektrowerkzeuge und Baumaterial.
- Konstruktion aus stoßfesten Polymeren - ideal für den Baustelleneinsatz.
- Teil des modularen PACKOUT™ Aufbewahrungssystems.

Beschreibung	Abmessungen (mm)	Inhalt	Bestell-einheit	Artikel-nummer	GTIN	UVP o. MwSt.	UVP inkl. MwSt.
PACKOUT™ Trolley XL	401 x 965 x 609	1	1	4932478161	4058546340940	361,70 CHF	391,00 CHF



PACKOUT™ Rollbrett

- 113 kg Nutzlast.
- Langlebige Rollen für leichtes Bewegen unter hoher Last auf der Baustelle.
- Inklusive Feststellbremse und 2 seitlichen Verriegelungen, um das Rollbrett anzuhalten und einfach PACKOUT™ Koffer und Taschen zu verbinden.
- Teil des modularen PACKOUT™ Aufbewahrungssystems.



Beschreibung	Abmessungen (mm)	Inhalt	Bestell-einheit	Artikel-nummer	GTIN	UVP o. MwSt.	UVP inkl. MwSt.
PACKOUT™ Rollbrett	193 x 620 x 480	1	1	4932471068	4058546286965	141,54 CHF	153,00 CHF



PACKOUT™ Koffer

- Teil des modularen PACKOUT™ Aufbewahrungssystems.
- Konstruktion mit stoßfesten Polymeren - ideal für den Baustelleneinsatz.
- IP65 Schutzklasse schützt vor Staub, Wasser und Schmutz.
- Metallstreben verstärken die Kofferecken.
- Verschlüsse mit Metallschließen.
- Inklusive zusätzlicher Boxen zum übersichtlichen Verstauen von Kleinteilen.
- Einbaumöglichkeit für den ONE KEY™ TICK™.
- Zusätzlicher Metalltragegriff im Kofferdeckel zum leichteren Transport (nur beim großen Koffer).



Beschreibung	Abmessungen (mm)	Inhalt	Bestell-einheit	Artikel-nummer	GTIN	UVP o. MwSt.	UVP inkl. MwSt.
① PACKOUT™ Koffer groß	282 x 561 x 411	1	1	4932464079	4058546220242	127,66 CHF	138,00 CHF
② PACKOUT™ Koffer	165 x 561 x 411	1	1	4932464080	4058546220259	101,76 CHF	110,00 CHF



PACKOUT™ Koffer XL

- Großes Fassungsvermögen für Aufbewahrung großer Elektrowerkzeuge wie z.B. Bandsägen, Winkelschleifer oder Bohrhämmer.
- 45 kg Nutzlast.
- Teil der PACKOUT™ modularen Aufbewahrungslösung.
- Konstruktion aus stoßfesten Polymeren - ideal für den Baustelleneinsatz.
- IP65 Schutzklasse schützt vor Staub, Wasser und Schmutz.
- Metallstreben verstärken die Kofferecken.
- Integrierte Werkzeugtrage für kleinere Zubehöre.
- Einbaumöglichkeit für den ONE KEY™ TICK™.



Beschreibung	Abmessungen (mm)	Inhalt	Bestell-einheit	Artikel-nummer	GTIN	UVP o. MwSt.	UVP inkl. MwSt.
PACKOUT™ Koffer XL	422 x 554 x 394	1	1	4932478162	4058546340957	184,09 CHF	199,00 CHF



PACKOUT™ Koffer mit 4 Schubladen

NEU

- Einfacher Werkzeug-Zugriff, auch wenn sich der Koffer am unteren Ende des PACKOUT™-Turms befindet.
- Kugelgelagerte Führungsschienen sind bis 11 kg belastbar.
- Lieferung mit verstellbaren Trennwänden für eine größtmögliche, individuelle Anpassung zur besseren Organisation.
- Die Sicherheitsstreben verhindern ein unbeabsichtigtes Öffnen während des Transports.
- Sicherheitsstreben sind mit einem Vorhängeschloss abschließbar.
- Konstruktion aus stoßfesten Polymeren und metallverstärkten Kanten - ideal für den Baustelleneinsatz.
- Teil des modularen PACKOUT™ Aufbewahrungssystems.



Beschreibung	Abmessungen (mm)	Inhalt	Bestell-einheit	Artikel-nummer	GTIN	UVP o. MwSt.	UVP inkl. MwSt.
PACKOUT™ Koffer mit 4 Schubladen	363 x 564 x 414	1	1	4932493189	4058546480608	300,65 CHF	325,00 CHF



PACKOUT™ Koffer mit 3 Schubladen

- Einfacher Werkzeug-Zugriff , auch wenn sich der Koffer am unteren Ende des PACKOUT™-Turms befindet.
- Kugelgelagerte Führungsschienen sind bis 11 kg belastbar.
- Die Sicherheitsstreben verhindern ein unbeabsichtigtes Öffnen während des Transportes und sind mit einem Vorhängeschloss abschließbar.
- Lieferung mit verstellbaren Trennwänden für eine größtmögliche, individuelle Anpassung zur besseren Organisation.
- Metallstreben verstärken die Kofferecken.
- Konstruktion aus stoßfesten Polymeren und metallverstärkten Kanten - ideal für den Baustelleneinsatz.
- Teil des modularen PACKOUT™ Aufbewahrungssystems.



Beschreibung	Abmessungen (mm)	Inhalt	Bestell-einheit	Artikel-nummer	GTIN	UVP o. MwSt.	UVP inkl. MwSt.
PACKOUT™ Koffer mit 3 Schubladen	363 x 564 x 414	1	1	4932472130	4058546325268	269,20 CHF	291,00 CHF

PACKOUT™ Koffer mit 2 Schubladen

- Einfacher Werkzeuge-Zugriff , auch wenn sich der Koffer am unteren Ende des PACKOUT™-Turms befindet.
- Kugelgelagerte Führungsschienen sind bis 11 kg belastbar.
- Die Sicherheitsstreben verhindern ein unbeabsichtigtes Öffnen während des Transportes und sind mit einem Vorhängeschloss abschließbar.
- Lieferung mit verstellbaren Trennwänden für eine größtmögliche, individuelle Anpassung zur besseren Organisation.
- Metallstreben verstärken die Kofferecken.
- Konstruktion aus stoßfesten Polymeren und metallverstärkten Kanten - ideal für den Baustelleneinsatz.
- Teil des modularen PACKOUT™ Aufbewahrungssystems.



Beschreibung	Abmessungen (mm)	Inhalt	Bestell-einheit	Artikel-nummer	GTIN	UVP o. MwSt.	UVP inkl. MwSt.
PACKOUT™ Koffer mit 2 Schubladen	363 x 564 x 414	1	1	4932472129	4058546325251	240,52 CHF	260,00 CHF

PACKOUT™ Koffer mit 2+1 Schubladen

NEU

- Einfacher Werkzeug-Zugriff , auch wenn sich der Koffer am unteren Ende des PACKOUT™-Turms befindet.
- Kugelgelagerte Führungsschienen sind bis 11 kg belastbar.
- Lieferung mit verstellbaren Trennwänden für eine größtmögliche, individuelle Anpassung zur besseren Organisation.
- Die Sicherheitsstreben verhindern ein unbeabsichtigtes Öffnen während des Transportes.
- Sicherheitsstreben sind mit einem Vorhängeschloss abschließbar.
- Konstruktion aus stoßfesten Polymeren und metallverstärkten Kanten - ideal für den Baustelleneinsatz.
- Teil des modularen PACKOUT™ Aufbewahrungssystems.



Beschreibung	Abmessungen (mm)	Inhalt	Bestell-einheit	Artikel-nummer	GTIN	UVP o. MwSt.	UVP inkl. MwSt.
PACKOUT Koffer mit 2+1 Schubladen	363 x 564 x 414	1	1	4932493190	4058546480615	288,62 CHF	312,00 CHF

PACKOUT[™] Koffer – Frontlader

- Stapelbar auf PACKOUT[™] Koffern.
- Zur Aufhängung an PACKOUT[™] Wandmontageplatten geeignet.
- Sicheres Stapeln und Aufhängen durch Verschlussmechanismus an Boden und Rückseite.
- Frontklappe für einfachen und schnellen Zugriff auf Werkzeuge. Die Frontklappe kann für ein leichtes Be- und Entladen oben in den Koffer geschoben werden.
- 22 kg Nutzlast.
- Aus stoßfestem Polymerkunststoff.
- Teil des modularen PACKOUT[™] Aufbewahrungssystems.



Beschreibung	Abmessungen (mm)	Inhalt	Bestell-einheit	Artikel-nummer	GTIN	UVP o. MwSt.	UVP inkl. MwSt.
PACKOUT [™] Koffer – Frontlader	381 x 508 x 381	1	1	4932480623	4058546409081	253,47 CHF	274,00 CHF



PACKOUT[™] Organisier

- Teil des modularen PACKOUT[™] Aufbewahrungssystems.
- Konstruktion mit stoßfesten Polymeren - ideal für den Baustelleneinsatz.
- 10 herausnehmbare, stapelbare Boxen, ideal zur Sortierung von Kleinteilen und Zubehör.
- IP65 Schutzklasse schützt vor Staub, Wasser und Schmutz.
- Transparenter Deckel sichert alle Sortierboxen im geschlossenen Zustand.



Beschreibung	Abmessungen (mm)	Inhalt	Bestell-einheit	Artikel-nummer	GTIN	UVP o. MwSt.	UVP inkl. MwSt.
PACKOUT [™] Organisier	117 x 500 x 386	1	1	4932464082	4058546220273	63,55 CHF	68,70 CHF



PACKOUT[™] Compact-Organisier

- Teil des modularen PACKOUT[™] Aufbewahrungssystems.
- Konstruktion mit stoßfesten Polymeren - ideal für den Baustelleneinsatz.
- 5 herausnehmbare, stapelbare Boxen, ideal zur Sortierung von Kleinteilen und Zubehör.
- IP65 Schutzklasse schützt vor Staub, Wasser und Schmutz.
- Transparenter Deckel sichert alle Sortierboxen im geschlossenen Zustand.



Beschreibung	Abmessungen (mm)	Inhalt	Bestell-einheit	Artikel-nummer	GTIN	UVP o. MwSt.	UVP inkl. MwSt.
PACKOUT [™] Compact-Organisier	117 x 249 x 386	1	1	4932464083	4058546220280	36,82 CHF	39,80 CHF



PACKOUT™ Organiser Slim

- Teil des modularen PACKOUT™ Aufbewahrungssystems.
- Konstruktion aus stoßfesten Polymeren - ideal für den Baustelleneinsatz.
- Beinhaltet 2 große und 8 kleine Sortierboxen. Alle Sortierboxen beinhalten Einteiler.
- Transparenter Deckel sichert alle Sortierboxen im geschlossenen Zustand.
- IP65 Schutzklasse schützt vor Staub, Wasser und Schmutz.



Beschreibung	Abmessungen (mm)	Inhalt	Bestell-einheit	Artikel-nummer	GTIN	UVP o. MwSt.	UVP inkl. MwSt.
PACKOUT™ Organiser Slim	64 x 500 x 414	1	1	4932471064	4058546286927	57,26 CHF	61,90 CHF



PACKOUT™ Organiser Slim Compact

- Teil des modularen PACKOUT™ Aufbewahrungssystems.
- Konstruktion aus stoßfesten Polymeren - ideal für den Baustelleneinsatz.
- Beinhaltet 1 große und 4 kleine Sortierboxen. Alle Sortierboxen beinhalten Einteiler.
- Transparenter Deckel sichert alle Sortierboxen im geschlossenen Zustand.
- IP65 Schutzklasse schützt vor Staub, Wasser und Schmutz.



Beschreibung	Abmessungen (mm)	Bestell-einheit	Inhalt	Artikel-nummer	GTIN	UVP o. MwSt.	UVP inkl. MwSt.
PACKOUT™ Compact-Organiser Slim	64 x 249 x 411	1	1	4932471065	4058546286934	32,38 CHF	35,00 CHF



PACKOUT™ Organiser Tief

- 50% höher als der Standard PACKOUT™ Organiser - ideal zur Aufbewahrung von Werkzeugen, Akkus, Ladegeräten, größeren Fittings sowie weiterer Ausrüstung.
- Schnell verstellbare Trennwände ermöglichen dem Anwender eine individuelle Anpassung an seine Bedürfnisse.
- 22 kg Nutzlast.
- Teil des modularen PACKOUT™ Aufbewahrungssystems.
- Konstruktion aus stoßfesten Polymeren - ideal für den Baustelleneinsatz.
- IP65 Schutzklasse schützt vor Staub, Wasser und Schmutz.



Beschreibung	Abmessungen (mm)	Inhalt	Bestell-einheit	Artikel-nummer	GTIN	UVP o. MwSt.	UVP inkl. MwSt.
PACKOUT™ Organiser Tief	178 x 507 x 386	1	1	4932478625	4058546348182	111,93 CHF	121,00 CHF



PACKOUT[™] Transportbox

- Vielseitige Einsatzmöglichkeiten: vertikal und horizontal.
- 22 kg Nutzlast.
- Sehr geräumig, auch für größere Werkzeuge wie z. B. die M18[™] Säbelsäge oder M18[™] Kreissäge.
- Weitere PACKOUT[™] Produkte wie z. B. die Organizer können auf die Transportbox geklickt werden.
- Teil des modularen PACKOUT[™] Aufbewahrungssystems.



Beschreibung	Abmessungen (mm)	Inhalt	Bestell-einheit	Artikel-nummer	GTIN	UVP o. MwSt.	UVP inkl. MwSt.
PACKOUT [™] Transportbox	251 x 475 x 389	1	1	4932471724	4058546296230	70,49 CHF	76,20 CHF



PACKOUT[™] Kompakte Werkzeugbox

- Schnell verstellbare Trennwände ermöglichen die Aufbewahrung und Sortierung von Zubehör und Verbrauchsmaterial wie z.B. Fittings, Verbindern oder Kartuschen.
- Sehr geräumig, auch für Werkzeuge wie z. B. Kreissägen, Schleifer oder Akkuschauber.
- 34 kg Nutzlast.
- Konstruktion aus stoßfesten Polymeren - ideal für den Baustelleneinsatz.
- IP65 Schutzklasse schützt vor Staub, Wasser und Schmutz.
- Teil des modularen PACKOUT[™] Aufbewahrungssystems.



Beschreibung	Abmessungen (mm)	Inhalt	Bestell-einheit	Artikel-nummer	GTIN	UVP o. MwSt.	UVP inkl. MwSt.
PACKOUT [™] kompakte Werkzeugbox	330 x 249 x 411	1	1	4932471723	4058546292232	101,76 CHF	110,00 CHF



PACKOUT™ Kühlbox

- Doppelte Isolierung hält den vorgekühlten Inhalt bis zu 30 Stunden kühl.
- Schutzklasse IP 65 gegen Schmutz und Wasser sowie auslaufsicher zur Bewahrung der Lebensmittel.
- Integrierter Flaschenöffner.
- Herausnehmbares Tablett.
- 15 l Nutzinhalt.
- Konstruktion aus stoßfesten Polymeren - ideal für den Baustelleneinsatz.
- Teil des modularen PACKOUT™ Aufbewahrungssystems.

Beschreibung	Abmessungen (mm)	Inhalt	Bestell-einheit	Artikel-nummer	GTIN	UVP o. MwSt.	UVP inkl. MwSt.
PACKOUT™ Kühlbox	330 x 249 x 411	1	1	4932471722	4058546296216	140,61 CHF	152,00 CHF



PACKOUT™ Kühlbox XL

- Doppelwandige Premiumisolierung hält den Inhalt bis zu 5 Tage kühl.
- IP 65 Schutzklasse - Lebensmittelechte Auskleidung verhindert Auslaufen und schützt den Inhalt vor Schmutz und Staub
- 38 l Volumen.
- Herausnehmbarer Boden zur Trennung der Lebensmittel von Tauwasser.
- Integrierter Flaschenöffner.
- Konstruktion aus stoßfesten Polymeren - ideal für den Baustelleneinsatz.
- Teil des modularen PACKOUT™ Aufbewahrungssystems.

Beschreibung	Abmessungen (mm)	Inhalt	Bestell-einheit	Artikel-nummer	GTIN	UVP o. MwSt.	UVP inkl. MwSt.
PACKOUT™ Kühlbox XL	432 x 584 x 406	1	1	4932478648	4058546348410	335,80 CHF	363,00 CHF



PACKOUT™ Schienensystem

- Die Schienen können an verschiedenen Wänden montiert werden und sind somit sehr vielseitig einsetzbar.
- Schnellverschlusskonstruktion zur einfachen Montage, Höhenverstellung und Demontage der Fachböden.
- 22 kg Nutzlast pro Fachboden.
- Metallstreben verstärken die Rahmen.
- Konstruktion aus stoßfesten Polymeren.
- Teil des modularen PACKOUT™ Aufbewahrungssystems.



Beschreibung	Abmessungen (mm)	Inhalt	Bestell-einheit	Artikel-nummer	GTIN	UVP o. MwSt.	UVP inkl. MwSt.
① PACKOUT™ Schienensystem-Set (2 Grundplatten und 2 Wandhalterungen)	508 x 546 x 447	4	1	4932472127	4058546325237	156,34 CHF	169,00 CHF
② PACKOUT™ Schienensystem - Grundplatte	99 x 533 x 422	1	1	4932478711	4058546349042	85,48 CHF	92,40 CHF
③ Vertikale Wandhalterung für PACKOUT™ Schienensystem 50 cm	25 x 90 x 508	2	1	4932478996	4058546362782	39,32 CHF	42,50 CHF



PACKOUT™ Montageplatte

- Vielzählige Montagemöglichkeiten.
- Wandelt PACKOUT™ in ein stationäres Lagersystem um.
- 45 kg Nutzlast bei Montage auf dem Boden.
- 22 kg Nutzlast bei Montage an der Wand.
- Teil des modularen PACKOUT™ Aufbewahrungssystems.
- Konstruktion aus stoßfesten Polymeren.

Beschreibung	Abmessungen (mm)	Inhalt	Bestell-einheit	Artikel-nummer	GTIN	UVP o. MwSt.	UVP inkl. MwSt.
① PACKOUT™ Montageplatte	28 x 594 x 467	1	1	4932471638	4058546295370	49,77 CHF	53,80 CHF
② PACKOUT™ Kompakt-Montageplatte	25 x 254 x 508	1	1	4932480621	4058546409067	31,08 CHF	33,60 CHF
③ PACKOUT™ XL Montageplatte	25 x 762 x 508	1	1	4932480622	4058546409074	74,56 CHF	80,60 CHF



PACKOUT™ Holz-Arbeitsplatte

- Robuste Marinesperrholz-Platte mit glatter Oberfläche für leichte Montagearbeiten, zum Schreiben, Skizzieren oder Arbeiten am Laptop.
- Befestigungsfertige Oberfläche zur schnellen und einfachen Montage auf weiteren PACKOUT™-Materialien.
- 22 kg Nutzlast.
- Teil des modularen PACKOUT™ Aufbewahrungssystems.
- Konstruktion aus stoßfesten Polymeren - ideal für den Baustelleneinsatz.



Beschreibung	Abmessungen (mm)	Inhalt	Bestell-einheit	Artikel-nummer	GTIN	UVP o. MwSt.	UVP inkl. MwSt.
PACKOUT™ Holz-Arbeitsplatte	53 x 607 x 389	1	4	4932472128	4058546325244	85,48 CHF	92,40 CHF

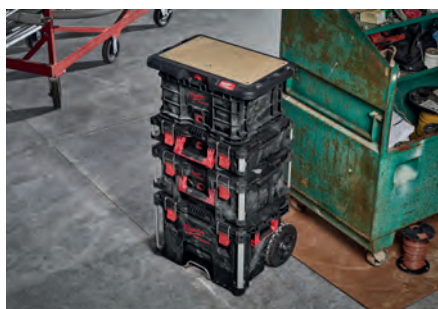

PACKOUT™ Werkzeugtrage

- Flexible, zusätzliche Aufbewahrungslösung.
- Modulare Konnektivität mit dem PACKOUT™ Sortiment: aufstapeln oder in anderen PACKOUT™ Koffern lagern.
- Kompatibel mit: PACKOUT™ Koffer groß, PACKOUT™ Trolley Koffer, PACKOUT™ Koffer XL, PACKOUT™ Rollbrett.
- Der Tragegriff ermöglicht einen einfachen Transport.
- Die Trennsteg ermöglichen eine individuelle Aufteilung der Werkzeugschale.
- 11 kg Traglast.
- Teil des modularen Aufbewahrungssystems PACKOUT™.



Beschreibung	Abmessungen (mm)	Inhalt	Bestell-einheit	Artikel-nummer	GTIN	UVP o. MwSt.	UVP inkl. MwSt.
PACKOUT™ Werkzeugschale	127 x 503 x 297	1	1	4932480625	4058546409104	62,26 CHF	67,30 CHF

PACKOUT™ Trennstrebe

- Trennsteg für die PACKOUT™ Transportbox.
- Die Strebe ermöglicht es, PACKOUT™ Produkte mit halber Breite auf der Transportbox zu befestigen.
- Befestigungslöcher zur Anbringung von Ladegeräten und anderen Gegenständen.
- Teil des modularen PACKOUT™ Aufbewahrungssystems.



Beschreibung	Abmessungen (mm)	Inhalt	Bestell-einheit	Artikel-nummer	GTIN	UVP o. MwSt.	UVP inkl. MwSt.
PACKOUT™ Transportbox Trenner	234 x 330 x 94	1	1	4932480624	4058546409098	24,84 CHF	26,85 CHF

PACKOUT[™] Adapter für HD Box

- Heavy Duty Box-Adapter für PACKOUT[™] System.
- Passt oben auf die PACKOUT[™] Boxen.
- Zum Transport von HD Boxen auf PACKOUT[™] Boxen oder Koffern.
- Aus stoßfestem Kunststoff gefertigt.



Beschreibung	Abmessungen (mm)	Inhalt	Bestell-einheit	Artikel-nummer	GTIN	UVP o. MwSt.	UVP inkl. MwSt.
PACKOUT [™] Adapter zur Verbindung eines PACKOUT [™] Koffers mit einer HD Box.	117 x 500 x 386	1	1	4932464081	4058546220266	35,62 CHF	38,50 CHF

PACKOUT[™] Schaumstoffeinlagen

- Einlage lässt sich individuell zuschneiden zur optimalen und sicheren Aufbewahrung.
- Langlebige Konstruktion für hohen Schutz der Elektrowerkzeuge.
- Optimierte Aufbewahrung ermöglicht den leichten Zugriff auf den Inhalt.
- 4932471428: Passend für PACKOUT[™] Koffer (4932464079) sowie PACKOUT[™] Koffer groß (4932464080).
- 4932471928: Passend für PACKOUT[™] Trolley Koffer (4932464078).



Beschreibung	Inhalt	Bestell-einheit	Artikel-nummer	GTIN	UVP o. MwSt.	UVP inkl. MwSt.
PACKOUT [™] Schaumstoffeinlagen	2	1	4932471428	4058546290566	21,83 CHF	23,60 CHF
PACKOUT [™] Schaumstoffeinlage für Trolley Koffer	1	1	4932471927	4058546298265	52,08 CHF	56,30 CHF
Universaleinlagen für PACKOUT [™] Koffer mit Schubladen	2	1	4932479157	4058546369514	19,89 CHF	21,50 CHF



Universaleinlage für PACKOUT[™] Koffer mit Schubladen

NEU

- Individuell anpassbar - diese Schaumstoffeinlage kann frei gestaltet werden, indem Sie individuelle Formen entsprechend Ihres Werkzeugs ausschneiden. Ihre Werkzeuge können sicher aufbewahrt werden und sind geschützt.
- Passen Sie Ihre Schaumstoffeinlage in 4 einfachen Schritten an:
 1. Zeichnen Sie die Kontur des Produkts mit einem INKZALL[™] Marker nach.
 2. Schneiden Sie den Umriss mit einem scharfen Messer aus.
 3. Entnehmen Sie die Schaumstofflagen bis zur gewünschten Tiefe.
 4. Legen Sie das Werkzeug in die Schaumstoffeinlage.
- Artikel 4932493993 enthält 2 Schaumstoffeinlagen. Eine Schaumstoffeinlage entspricht der Höhe einer Schublade des PACKOUT[™] Koffers mit 4 Schubladen (4932493189) und der Höhe der schmalen Schubladen des Koffers 4932493190.



Beschreibung	Abmessungen (mm)	Inhalt	Bestell-einheit	Artikel-nummer	GTIN	UVP o. MwSt.	UVP inkl. MwSt.
Universaleinlage für PACKOUT [™] Koffer mit Schubladen (schmale Schubladen)	91 x 414 x 318	2	1	4932493993	4058546511531	19,89 CHF	21,50 CHF

PACKOUT™ Einlagen

- Herausnehmbare Einlagen für PACKOUT™ Boxen und Organisier.
- Ref. 4932478298: Passend für PACKOUT™ Trolley-Koffer (4932464078) und Koffer groß (4932464079).
- Ref. 4932478299: Passend für PACKOUT™ Koffer (4932464080).
- Ref. 4932478300 Passend für PACKOUT™ Organisier (4932464082) und Organisier Compact (4932464083).
- Ref. 4932478301: Passend für PACKOUT™ Organisier Slim (4932471064) und Organisier Slim Compact (4932471065).

Beschreibung	Inhalt	Bestell-einheit	Artikel-nummer	GTIN	UVP o. MwSt.	UVP inkl. MwSt.
① PACKOUT™ Ersatzwerkzeugtrage für PACKOUT™ Trolley Koffer und Koffer groß	1	1	4932478298	4058546344757	11,10 CHF	12,00 CHF
② PACKOUT™ Ersatzwerkzeugaufbewahrung für PACKOUT™ Koffer	4	1	4932478299	4058546344764	15,59 CHF	16,85 CHF
③ PACKOUT™ Ersatzboxen 5 Stück für Organisier Slim und Organisier Slim Compact	5	1	4932478301	4058546344788	9,34 CHF	10,10 CHF
④ PACKOUT™ Ersatzboxen 5 Stück für Organisier und Organisier Compact	5	1	4932478300	4058546344771	9,34 CHF	10,10 CHF
⑤ Trennwände für PACKOUT™ Koffer mit 3 Schubladen	8	1	4932479104	4058546368982	15,59 CHF	16,85 CHF
⑥ Trennwände für PACKOUT™ Koffer mit 2 Schubladen	8	1	4932479105	4058546368999	15,59 CHF	16,85 CHF

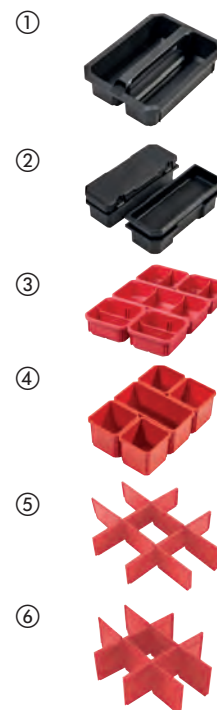

MAX BITE™ Ringmaulschlüssel- und Zangen Set in PACKOUT™ Schaumstoffeinlage

NEU

- MAX BITE™ Maulöffnung für verringertes Abrutschen oder Durchdrehen.
- Abgerundeter T-Profil-Griff für hohen Anwenderkomfort.
- Farbliche Größenmarkierung für schnelles Finden der passenden Werkzeuggröße.
- Zangenbacken mit profilierter V-Nut für sicheren, präzisen Halt und geringere Abrutschgefahr. Speziell gehärtete Verzahnung 60 HRC.
- Alle Zangen sind speziell gehärtet - 60 HRC - für verbesserte Haltbarkeit.
- Für PACKOUT™ Koffer mit Schubladen.
- Lasergeschnittener, hochwertiger Schaumstoff für perfekte Werkzeugaufbewahrung.



Beschreibung	Inhalt	Bestell-einheit	Artikel-nummer	GTIN	UVP o. MwSt.	UVP inkl. MwSt.
MAX BITE™ Ringmaulschlüssel- und Zangenset in Schaumstoffeinlage, 19-teilig	19	1	4932493339	4058546482107	271,05 CHF	293,00 CHF

8 mm, 9 mm, 10 mm, 11 mm, 12 mm, 13 mm, 14 mm, 15 mm, 16 mm, 17 mm, 18 mm, 19 mm, 20 mm, 21 mm und 22 mm MAX BITE™ Ringmaulschlüssel; 210 mm Flachrundzange, 160 mm Seitenschneider, 180 mm Wasserpumpenzange, 150 mm Rollgabelschlüssel

VDE Zangen und VDE Schraubendreher in PACKOUT[™] Schaumstoffeinlage, 10-teilig

NEU

- Durchschlagsprüfung bis 10.000 V AC, Arbeiten bis 1.000 V AC abgesichert.
- Ideales Übersetzungsverhältnis für einfaches Arbeiten.
- Bis zu 60% Kräftersparnis.
- Dünnere Schaft für leichteren und sicheren Zugang zu tief liegenden Schrauben.
- Komfortabler Tri-Lobe Handgriff optimiert für hohen Anwenderkomfort und hohe Kraftübertragung.
- Anti-Roll-Design des Handgriffs.
- Hochwertiger Schaumstoff für lange Haltbarkeit, lasergeschnittene Größenangaben zur einfachen und schnellen Größenerkennung und roter Hintergrund zur schnellen Identifizierung fehlender Werkzeuge.



Beschreibung	Inhalt	Bestell-einheit	Artikel-nummer	GTIN	UVP o. MwSt.	UVP inkl. MwSt.
--------------	--------	-----------------	----------------	------	--------------	-----------------

VDE Zangen und VDE Schraubendreher in PACKOUT [™] Schaumstoffeinlage, 10-teilig	10	1	4932493637	4058546485085	271,05 CHF	293,00 CHF
--	----	---	------------	---------------	------------	------------

160 mm VDE Abisolierzange; 210 mm VDE Langbeck-Rundzange; 160 mm VDE Seitenschneider; 180 mm VDE Kombizange; TRILOBE VDE Schraubendreher Schlitz 0,5 X 3 X 100; TRI-LOBE VDE Schraubendreher Schlitz 0,8 X 4 X 100; TRI-LOBE VDE Schraubendreher Schlitz 1,0 X 5,5 X 125; TRI-LOBE VDE Schraubendreher PZ 1 x 80; TRI-LOBE VDE Schraubendreher PZ 2 x 100; Spannungsprüfer

Zangen und Schraubendreher in PACKOUT[™] Schaumstoffeinlage, 10-teilig

NEU

- Komfortabler 3-flächiger Tri-Lobe Handgriff für besten Halt und optimale Kraftübertragung.
- Permanent sichtbare Kennzeichnung der Aufnahme zur leichten Identifizierung.
- Gehärtete magnetische Spitze für lange Lebensdauer und sicheren Halt.
- Ideales Übersetzungsverhältnis für einfaches Arbeiten.
- Verrundete Kanten am Arbeitskopf verhindern unbeabsichtigte Beschädigungen.
- Hochwertiger Schaumstoff für lange Haltbarkeit, lasergeschnittene Größenangaben zur einfachen und schnellen Größenerkennung und roter Hintergrund zur schnellen Identifizierung fehlender Werkzeuge.



Beschreibung	Inhalt	Bestell-einheit	Artikel-nummer	GTIN	UVP o. MwSt.	UVP inkl. MwSt.
--------------	--------	-----------------	----------------	------	--------------	-----------------

Zangen und Schraubendreher in PACKOUT [™] Schaumstoffeinlage, 10-teilig	10	1	4932493638	4058546485092	231,27 CHF	250,00 CHF
--	----	---	------------	---------------	------------	------------

250 mm Wasserpumpenzange; 180 mm Kombizange; 205 mm Langbeck-Rundzange; 160 mm Seitenschneider; Tri-Lobe Schraubendreher PZ1 x 100; PZ2 x 125; Tri-Lobe Schraubendreher Schlitz SL 0,5 x 3 x 75; SL 0,8 x 4 x 100; SL 1,0 x 5,5 x 125; SL 1,2 x 6,5 x 125

Sanitär-Werkzeug in PACKOUT™ Schaumstoffeinlage, 8-teilig

NEU

- Wasserpumpenzange: Durchgesteckte Gelenkkonstruktion sorgt für maximale Belastbarkeit, Induktionsgehärtete Verzahnung mit Selbstklemmeffekt.
- Seitenschneider und Langbeck-Rundzange: Induktivgehärtete Schneiden für lange Lebensdauer.
- Kompakt-Handbügelsäge: Werkzeugloser Sägeblattwechsel.
- Mini-Rohrabschneider: Chrom-Stützrollen für lange Haltbarkeit und hohen Korrosionsschutz.
- Hochwertiger Schaumstoff für lange Haltbarkeit, lasergeschnittene Größenangaben zur einfachen und schnellen Größenerkennung und roter Hintergrund zur schnellen Identifizierung fehlender Werkzeuge.



Beschreibung	Inhalt	Bestell-einheit	Artikel-nummer	GTIN	UVP o. MwSt.	UVP inkl. MwSt.
Sanitär-Werkzeug in PACKOUT™ Schaumstoffeinlage, 8-teilig	8	1	4932493639	4058546485108	323,77 CHF	350,00 CHF
250 mm Wasserpumpenzange; 205 mm Langbeck-Rundzange; 160 mm Seitenschneider; Stift-Entgrater; Torpedo Kompakt-Wasserwaage; Kompakt Hand-Bügelsäge; Constant HD Rohrabschneider 42 mm; Mini Rohrabschneider 22 mm						

3/8" Ratsche, Steckschlüssel und Ratschen-Ringmaulschlüssel in PACKOUT™ Schaumstoffeinlage, 55-teilig

NEU

- 90-Zahn-Design mit 4° Rückholwinkel zum leichten Arbeiten in beengten Platzverhältnissen.
- Steckschlüsseleinsätze mit FOUR FLAT™ Anti-Roll-Design zum Ansetzen von Schraubenschlüsseln.
- Ringmaulschlüssel bieten 144-Zahn-Design mit 2,5° Rückholwinkel für Flexibilität auch in beengten Platzverhältnissen.
- Ringmaulschlüssel bieten MAX BITE™ Maulöffnung für verringertes Abrutschen und Durchdrehen und bis zu 25% mehr Drehmoment.
- Klappschlüssel für Innensechskant und TX bieten einfachen Zugang und zuverlässige Aufbewahrungslösung.
- Ergonomischer Griff für bequemen und sicheren Halt.
- Hochwertiger Schaumstoff für lange Haltbarkeit, lasergeschnittene Größenangaben zur einfachen und schnellen Größenerkennung und roter Hintergrund zur schnellen Identifizierung fehlender Werkzeuge.



Beschreibung	Inhalt	Bestell-einheit	Artikel-nummer	GTIN	UVP o. MwSt.	UVP inkl. MwSt.
3/8" Ratsche, Steckschlüssel und Ratschen-Ringmaulschlüssel in PACKOUT™ Schaumstoffeinlage, 55-teilig	55	1	4932493640	4058546485115	317,30 CHF	343,00 CHF
3/8" Ratsche; Standard Steckschlüsseleinsätze: 6 mm, 7 mm, 8 mm, 9 mm, 10 mm, 11 mm, 12 mm, 13 mm, 14 mm, 15 mm, 16 mm, 17 mm, 18 mm, 19 mm; Steckschlüsseleinsätze lang: 6 mm, 7 mm, 8 mm, 9 mm, 10 mm, 11 mm, 12 mm, 13 mm, 14 mm, 15 mm, 16 mm, 17 mm, 18 mm, 19 mm; 3/8" Verlängerung 76 mm und 152 mm; 3/8" Universalgelenk; MAX BITE™ Ratschen-Ringmaulschlüssel: 8 mm, 10 mm, 12 mm, 13 mm, 14 mm, 15 mm, 17 mm; Klappschlüssel Innensechskant; Klappschlüssel TX						

Holzbearbeitungs-Werkzeug in PACKOUT™ Schaumstoffeinlage, 6-teilig

NEU

- Metallkern für lange Standzeit.
- Robuste Metall-Schlagkappe für lange Lebensdauer.
- Shockshield-Griff reduziert Vibrationsspitzen, trägt zur Verringerung von Ermüdungserscheinungen bei und bietet beste Haltbarkeit.
- Hochwertiger Schaumstoff für lange Haltbarkeit, lasergeschnittene Größenangaben zur einfachen und schnellen Größenerkennung und roter Hintergrund zur schnellen Identifizierung fehlender Werkzeuge.



Beschreibung	Inhalt	Bestell-einheit	Artikel-nummer	GTIN	UVP o. MwSt.	UVP inkl. MwSt.
Holzbearbeitungs-Werkzeug in PACKOUT™ Schaumstoffeinlage, 6-teilig	6	1	4932493641	4058546485122	172,99 CHF	187,00 CHF
Stechbeitel 6 mm; Stechbeitel 12 mm; Stechbeitel 19 mm; Stechbeitel 25 mm; Nagelisen mit breiter Schlaufe 250 mm; Stahl-Klauenhammer, gerade Ausführung 450 g						

Schneid- und Messwerkzeug in PACKOUT[™] Schaumstoffeinlage, 4-teilig

NEU

- Werkzeugfreier Sägeblatt-Wechsel.
- Hochwertige Micro Carbide Abbrechklinge.
- Reißfeste Beschichtung stärkt die ersten 15 cm des Bandes.
- Hochwertiger Schaumstoff für lange Haltbarkeit, lasergeschnittene Größenangaben zur einfachen und schnellen Größenerkennung und roter Hintergrund zur schnellen Identifizierung fehlender Werkzeuge.



Beschreibung	Inhalt	Bestell-einheit	Artikel-nummer	GTIN	UVP o. MwSt.	UVP inkl. MwSt.
--------------	--------	-----------------	----------------	------	--------------	-----------------

Schneid- und Messwerkzeug in PACKOUT [™] Schaumstoffeinlage, 4-teilig	4	1	4932493642	4058546485139	133,21 CHF	144,00 CHF
--	---	---	------------	---------------	------------	------------

300 mm Hand-Bügelsäge; Cuttermesser mit 18 mm Abbrechklinge; Premium-Bandmaß 5 m; INKZALL[™] Permanentmarker, schwarz

Zangen in PACKOUT[™] Schaumstoffeinlage, 8-teilig

NEU

- Ideales Übersetzungsverhältnis für einfaches Arbeiten.
- Verrundete Kanten am Arbeitskopf verhindern unbeabsichtigte Beschädigungen.
- Entgegengesetzte Verzahnung für maximale Kraftübertragung.
- Durchgesteckte Gelenkkonstruktion sorgt für maximale Belastbarkeit.
- Hochwertiger Schaumstoff für lange Haltbarkeit, lasergeschnittene Größenangaben zur einfachen und schnellen Größenerkennung und roter Hintergrund zur schnellen Identifizierung fehlender Werkzeuge.



Beschreibung	Inhalt	Bestell-einheit	Artikel-nummer	GTIN	UVP o. MwSt.	UVP inkl. MwSt.
--------------	--------	-----------------	----------------	------	--------------	-----------------

Zangen in PACKOUT [™] Schaumstoffeinlage, 8-teilig	8	1	4932493643	4058546485146	358,00 CHF	387,00 CHF
---	---	---	------------	---------------	------------	------------

180 mm Wasserpumpenzange; 250 mm Wasserpumpenzange;
300 mm Wasserpumpenzange; 165 mm Kombizange; 180 mm Kombizange;
205 mm Langbeck-Rundzange; 160 mm Seitenschneider; 200 mm Kraft-Seitenschneider

Feinschraubendreher und Schraubendreher in PACKOUT[™] Schaumstoffeinlage, 17-teilig

NEU

- Durchgehende Klinge für längere Lebensdauer.
- Längere Klinge für verbesserte Sicht auf den Arbeitsbereich und größere Reichweite.
- 360° drehbare Endkappen für präzise Kontrolle.
- Präzisionsgefertigte Bitspitzen sorgen für einen sicheren Halt und eine lange Lebensdauer.
- Verchromte Klinge für höheren Korrosionsschutz.
- Hochwertiger Schaumstoff für lange Haltbarkeit, lasergeschnittene Größenangaben zur einfachen und schnellen Größenerkennung und roter Hintergrund zur schnellen Identifizierung fehlender Werkzeuge.



Beschreibung	Inhalt	Bestell-einheit	Artikel-nummer	GTIN	UVP o. MwSt.	UVP inkl. MwSt.
--------------	--------	-----------------	----------------	------	--------------	-----------------

Feinschraubendreher und Schraubendreher in PACKOUT [™] Schaumstoffeinlage, 17-teilig	17	1	4932493644	4058546485153	161,89 CHF	175,00 CHF
---	----	---	------------	---------------	------------	------------

Feinschraubendreher PH 00 / PH 0 / SL 1,6 / SL 2 / SL 3,2 / SL 4;
TX Feinschraubendreher T6 / T7 / T8 / T9 / T10 / T15; Tri-Lobe
Schraubendreher PH 2 x 125; Tri-Lobe Schraubendreher SL 0,8 x 4 x 100;
Tri-Lobe Schraubendreher T20 x 100; Spannungsprüfer 0,5 x 3 x 65;
Schraubmeißel

Ratschen- und Steckschlüsseleinsätze in PACKOUT™ Schaumstoffeinlage

- 90-Zahn-Design mit 4° Rückholwinkel zum leichten Arbeiten in beengten Platzverhältnissen.
- FOUR FLAT™ Anti-Roll-Design zum Ansetzen von Schraubenschlüsseln.
- Für PACKOUT™ Koffer mit Schubladen.
- Lasergeschnittener, hochwertiger Schaumstoff für perfekte Werkzeugaufbewahrung.

Beschreibung	Inhalt	Bestell-einheit	Artikel-nummer	GTIN	UVP o. MwSt.	UVP inkl. MwSt.
① 1/2" Ratsche, Steckschlüsseleinsätze und Innensechskantschlüssel Set in PACKOUT™ Schaumstoffeinlage, 70-teilig 1/2" Ratsche; 10 mm, 11 mm, 12 mm, 13 mm, 14 mm, 15 mm, 16 mm, 17 mm, 18 mm, 19 mm, 20 mm, 21 mm, 22 mm, 23 mm, 24 mm 1/2" standard Steckschlüsseleinsätze und 10 mm, 11 mm, 12 mm, 13 mm, 14 mm, 15 mm, 16 mm, 17 mm, 18 mm, 19 mm lange Steckschlüsseleinsätze; 76mm und 127mm 1/2" Verlängerungen; 9-teiliges Innensechskantschlüssel Set; Shockwave™ schlagfeste Schrauberrits: 2 x TX10, 4 x TX15, 5 x TX20, 5 x TX25, 5 x TX30, 2 x TX40, 1 x TX50, 1 x TX B07, 1 x TX B08, 1 x TX B09, 1 x TX B010, 1 x TX B015, 1 x TX B020, 1 x TX B025. 1 x Shockwave™ schlagfester Schnellwechsel-Bithalter	70	1	4932480716	4058546410018	327,47 CHF	354,00 CHF
② 1/4" Ratsche, Steckschlüsseleinsätze, Schraubendreher und Rollgabelschlüssel Set in PACKOUT™ Schaumstoffeinlage 1/4" Ratsche; 5 mm, 5.5 mm, 6 mm, 7 mm, 8 mm, 9 mm, 10 mm, 11 mm, 12 mm, 13 mm, 14 mm, 15 mm 1/4" standard und lange Steckschlüsseleinsätze; 1/4" Verlängerungen 76 mm und 152 mm, 1/4" Universalgelenk; 6 Tri-Lobe Schraubendreher (SL3 /SL 4 / SL5 / SL 6 / PH 1 / PH 2); 250 mm Rollgabelschlüssel	35	1	4932480717	4058546410025	196,11 CHF	212,00 CHF



PACKOUT™ Werkzeugtasche

- Teil des modularen PACKOUT™ Aufbewahrungssystems.
- Robuste Konstruktion aus 1680 DEN Ballistic-Nylon.
- Robuster Kunststoffboden.
- Metallbeschläge.
- Hochwertiger, ummantelter Tragegriff.



Beschreibung	Abmessungen (mm)	Anzahl Fächer	Inhalt	Bestell-einheit	Artikel-nummer	GTIN	UVP o. MwSt.	UVP inkl. MwSt.
① 25 cm PACKOUT™ Werkzeugtasche	300 x 250 x 320	28	1	1	4932464084	4058546220297	87,88 CHF	95,00 CHF
② 40 cm PACKOUT™ Werkzeugtasche	250 x 400 x 430	31	1	1	4932464085	4058546220303	131,36 CHF	142,00 CHF
③ 50 cm PACKOUT™ Werkzeugtasche	280 x 500 x 430	32	1	1	4932464086	4058546220310	146,16 CHF	158,00 CHF



PACKOUT™ 38 cm Werkzeugtasche, geschlossen

NEU

- Robuste Konstruktion aus 1680 DEN Ballistic-Nylon.
- Verstärkter Stoff erhöht die Haltbarkeit.
- Verstärkte Kanten und Metallbeschläge für lange Lebensdauer.
- 65 Fächer und Taschen für eine optimale Organisation der Werkzeuge.
- Schulterriemen und ergonomischer Tragegriff.
- Halterung für Klebebänder für schnellen Zugriff.
- Robuster PACKOUT™ Kunststoffboden schützt Werkzeuge vor Feuchtigkeit und Schmutz.
- Teil des modularen PACKOUT™ Aufbewahrungssystems.



Beschreibung	Abmessungen (mm)	Inhalt	Bestell-einheit	Artikel-nummer	GTIN	UVP o. MwSt.	UVP inkl. MwSt.
PACKOUT™ 38 cm geschlossene Werkzeugtasche	510 x 460 x 260	1	1	4932493623	4058546484941	230,34 CHF	249,00 CHF

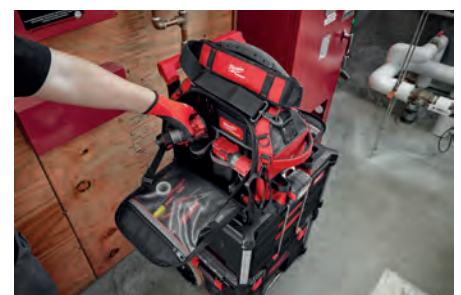

PACKOUT™ 25 cm Werkzeugtasche

NEU

- Robuste Konstruktion aus 1680 DEN Ballistic-Nylon.
- Verstärkter Stoff erhöht die Haltbarkeit.
- Verstärkte Kanten und Metallbeschläge für lange Lebensdauer.
- 35 Fächer und Taschen für eine optimale Organisation der Werkzeuge.
- Schulterriemen und ergonomischer Tragegriff.
- Halterung für Klebebänder für schnellen Zugriff.
- Robuster PACKOUT™ Kunststoffboden schützt Werkzeuge vor Feuchtigkeit und Schmutz.
- Teil des modularen PACKOUT™ Aufbewahrungssystems.



Beschreibung	Abmessungen (mm)	Inhalt	Bestell-einheit	Artikel-nummer	GTIN	UVP o. MwSt.	UVP inkl. MwSt.
PACKOUT™ 25 cm Werkzeugtasche	480 x 380 x 230	1	1	4932493622	4058546484934	184,09 CHF	199,00 CHF



PACKOUT™ Arbeitstasche

- Teil des modularen PACKOUT™ Aufbewahrungssystems.
- Robuste Konstruktion aus 1680 DEN Ballistic-Nylon.
- Stoßfester Boden für sicheren Stand und zum Schutz vor Wasser und Schmutz.
- Großer Stauraum für größere Elektrowerkzeuge.
- Gepolsterter Schultergurt, Tragegriff oben und seitlich für flexible Tragemöglichkeiten.



Beschreibung	Abmessungen (mm)	Inhalt	Bestell-einheit	Artikel-nummer	GTIN	UVP o. MwSt.	UVP inkl. MwSt.
① 38 cm PACKOUT™ Arbeitstasche	427 x 381 x 254	1	1	4932471066	4058546286941	101,76 CHF	110,00 CHF
② 50 cm PACKOUT™ Arbeitstasche	427 x 508 x 279	1	1	4932471067	4058546286958	113,78 CHF	123,00 CHF



PACKOUT™ Techniker Tasche

- Teil des modularen PACKOUT™ Aufbewahrungssystems.
- Robuste Konstruktion aus 1680 DEN Ballistic-Nylon - langlebig auch im Einsatz auf der Baustelle.
- 58 Taschen. Hardcase-geschützte Elektroniktasche.
- Sichere und geschützte Aufbewahrung von Laptops und Tablets.
- Stoßfester Boden für sicheren Stand und zum Schutz vor Wasser und Schmutz.



Beschreibung	Abmessungen (mm)	Inhalt	Bestell-einheit	Artikel-nummer	GTIN	UVP o. MwSt.	UVP inkl. MwSt.
38 cm PACKOUT™ Technikertasche	432 x 432 x 279	1	1	4932471130	4058546287580	170,21 CHF	184,00 CHF



PACKOUT™ Rucksack

- Teil des modularen PACKOUT™ Aufbewahrungssystems.
- Robuste Konstruktion aus 1680 DEN Ballistic-Nylon - langlebig auch im Einsatz auf der Baustelle.
- 48 Taschen inklusive Hardcase-Elektroniktasche.
- Extra gepolsterter Rückbereich, Brustgurt und Trolleyschlaufe auf der Rückseite für hohen Anwenderkomfort.
- Stoßfester Boden für sicheren Stand und zum Schutz vor Wasser und Schmutz.



Beschreibung	Abmessungen (mm)	Inhalt	Bestell-einheit	Artikel-nummer	GTIN	UVP o. MwSt.	UVP inkl. MwSt.
PACKOUT™ Rucksack	508 x 381 x 292	1	1	4932471131	4058546287597	170,21 CHF	184,00 CHF



PACKOUT[™] Kühltasche

- Teil des modularen PACKOUT[™] Aufbewahrungssystems.
- 20 l Volumen.
- Isolierung hält den Inhalt bis zu 24 Stunden kühl.
- Stoßfester Boden für sicheren Stand und zum Schutz vor Wasser und Schmutz.
- Schultergurt für leichten Transport.



Beschreibung	Abmessungen (mm)	Inhalt	Bestell-einheit	Artikel-nummer	GTIN	UVP o. MwSt.	UVP inkl. MwSt.
PACKOUT [™] Kühltasche	406 x 394 x 254	1	1	4932471132	4058546287603	101,76 CHF	110,00 CHF

PACKOUT[™] Thermobecher

- Doppelwandige Vakuumisolierung für ganztägige Hitze- und Kältespeicherung.
- Drehbarer Magnetverschluss für einfaches Öffnen.
- 18/8-Edelstahl für lange Haltbarkeit.
- Spülmaschinenfest.
- Dreh- Verriegelungsmechanismus für die Verbindung mit allen PACKOUT[™] Komponenten.



Beschreibung	Inhalt	Bestell-einheit	Artikel-nummer	GTIN	UVP o. MwSt.	UVP inkl. MwSt.
PACKOUT [™] Thermobecher 600 ml	1	6	4932479074	4058546368685	37,28 CHF	40,30 CHF
PACKOUT [™] Thermobecher 900 ml	1	6	4932479075	4058546368692	43,57 CHF	47,10 CHF



PACKOUT™ Thermosflaschen

NEU

- Doppelwandige Vakuumisolierung für ganztägige Hitze- und Kältespeicherung.
- 18/8-Edelstahl für lange Haltbarkeit.
- Spülmaschinenfest.
- Deckel sind mit allen PACKOUT™ Thermosflaschen kompatibel.
- Dreh- Verriegelungsmechanismus für die Verbindung mit allen PACKOUT™ Komponenten.
- Teil des modularen PACKOUT™ Aufbewahrungssystems.

Beschreibung	Abmessungen (mm)	Inhalt	Bestell-einheit	Artikel-nummer	GTIN	UVP o. MwSt.	UVP inkl. MwSt.
① PACKOUT™ Thermosflasche 530 ml mit Schraubdeckel, rot	267 x 80 x 80	1	8	4932493991	4058546511517	40,33 CHF	43,60 CHF
PACKOUT™ Thermosflasche 530 ml mit Schraubdeckel, schwarz	267 x 80 x 80	1	8	4932493992	4058546511524	40,33 CHF	43,60 CHF
PACKOUT™ Thermosflasche 700 ml mit Schraubdeckel, rot	305 x 86 x 86	1	8	4932493465	4058546483364	46,07 CHF	49,80 CHF
② PACKOUT™ Thermosflasche 700 ml mit Schraubdeckel, schwarz	305 x 86 x 86	1	8	4932493466	4058546483371	46,07 CHF	49,80 CHF
③ PACKOUT™ Thermosflasche 1065 ml mit Schraubdeckel, rot	318 x 100 x 100	1	6	4932493467	4058546483388	51,90 CHF	56,10 CHF
PACKOUT™ Thermosflasche 1065 ml mit Schraubdeckel, schwarz	318 x 100 x 100	1	6	4932493468	4058546483395	51,90 CHF	56,10 CHF
④ PACKOUT™ Schraubdeckel	105 x 78 x 78	1	8	4932493464	4058546483357	17,21 CHF	18,60 CHF



PACKOUT™ Werkstattorganisation - Starterset Elektrowerkzeuge

NEU

- Beinhaltet PACKOUT™ Maschinenhalter, M18™ Akkuhalter und M12™ Akkuhalter.

Beschreibung	Inhalt	Bestell-einheit	Artikel-nummer	GTIN	UVP o. MwSt.	UVP inkl. MwSt.
PACKOUT™ Werkstattorganisation - Starterset Elektrowerkzeuge	4	1	4932493620	4058546484910	115,63 CHF	125,00 CHF



PACKOUT™ Aufbewahrungshaken

NEU

- Hochfeste Stahlhaken für die Aufbewahrung selbst schwerer Werkzeuge und Gegenstände.
- Hakenbeschichtung schützt das Werkzeug.
- Schneller Zugriff auf alle Werkzeuge.
- Sichere und einfache Montage mit Click & Lock Mechanismus.
- Gestalten Sie Ihre Werkstatt ganz nach Ihren Wünschen.
- Teil des modularen PACKOUT™ Aufbewahrungssystems.

Beschreibung	Abmessungen (mm)	Inhalt	Bestell-einheit	Artikel-nummer	GTIN	UVP o. MwSt.	UVP inkl. MwSt.
① PACKOUT™ Universalhaken gerade	203 x 89 x 229	1	5	4932480700	4058546409852	21,83 CHF	23,60 CHF
② PACKOUT™ Universalhaken gebogen	279 x 89 x 152	1	5	4932480701	4058546409869	21,83 CHF	23,60 CHF
③ PACKOUT™ Haken groß	203 x 152 x 229	1	3	4932480702	4058546409876	24,14 CHF	26,10 CHF
④ PACKOUT™ S-Haken	38 x 89 x 178	1	5	4932480703	4058546409883	14,89 CHF	16,10 CHF
⑤ PACKOUT™ Universalhaken kurz, gerade	102 x 89 x 102	1	5	4932480704	4058546409890	10,27 CHF	11,10 CHF
⑥ PACKOUT™ Universalhaken kurz, gebogen	178 x 89 x 76	1	5	4932480705	4058546409906	10,27 CHF	11,10 CHF
⑦ PACKOUT™ Hakenreihe Metall	100 x 232 x 77	1	6	4932493384	4058546482558	22,99 CHF	24,85 CHF
⑧ PACKOUT™ Einzelhaken Metall, kurz	98 x 98 x 120	1	5	4932493383	4058546482541	10,27 CHF	11,10 CHF



PACKOUT™ Aufbewahrungslösungen

NEU

- Einfacher und schneller Zugriff auf alle Werkzeuge.
- Sichere und einfache Montage mit Click & Lock Mechanismus.
- Gestalten Sie Ihre Werkstatt ganz nach Ihren Wünschen.
- Teil des modularen PACKOUT™ Aufbewahrungssystems.

Beschreibung	Abmessungen (mm)	Inhalt	Bestell-einheit	Artikel-nummer	GTIN	UVP o. MwSt.	UVP inkl. MwSt.
① PACKOUT™ Regalfach	254 x 241 x 89	1	5	4932480713	4058546409982	17,21 CHF	18,60 CHF
② PACKOUT™ Becherhalter	127 x 102 x 178	1	4	4932480706	4058546409913	10,27 CHF	11,10 CHF
③ PACKOUT™ Rollenhalter	165 x 102 x 330	1	5	4932480707	4058546409920	16,05 CHF	17,35 CHF
④ PACKOUT™ Zangenaufbewahrung	89 x 241 x 127	1	6	4932480710	4058546409951	16,05 CHF	17,35 CHF
⑤ PACKOUT™ Schraubendreheraufbewahrung	90 x 236 x 90	1	6	4932480711	4058546409968	13,74 CHF	14,85 CHF
⑥ PACKOUT™ Gürtelclip-Halterung	90 x 234 x 40	1	6	4932493377	4058546482480	17,21 CHF	18,60 CHF
⑦ PACKOUT™ Magnet-Regalfach	92 x 234 x 65	1	4	4932493378	4058546482497	34,51 CHF	37,30 CHF
⑧ PACKOUT™ Aufbewahrungskorb	172 x 252 x 190	1	4	4932493379	4058546482503	17,21 CHF	18,60 CHF



PACKOUT™ Akkuhalter

NEU

- Aufbewahrungsmöglichkeit für Akkus.
- Einklippen der Akkus für eine sichere Aufbewahrung.
- Schneller Zugriff auf alle Akkus.
- Sichere und einfache Montage mit Click & Lock Mechanismus.
- Gestalten Sie Ihre Werkstatt ganz nach Ihren Wünschen.
- Teil des modularen PACKOUT™ Aufbewahrungssystems.

Beschreibung	Abmessungen (mm)	Inhalt	Bestell-einheit	Artikel-nummer	GTIN	UVP o. MwSt.	UVP inkl. MwSt.
① PACKOUT™ M12™ Akkuhalter	66 x 102 x 330	1	6	4932480708	4058546409937	14,89 CHF	16,10 CHF
② PACKOUT™ M18™ Akkuhalter	102 x 102 x 330	1	4	4932480709	4058546409944	17,21 CHF	18,60 CHF

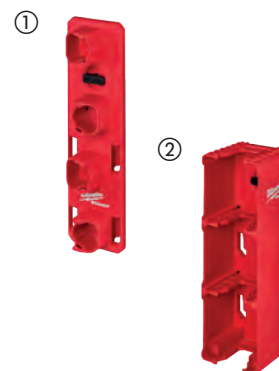

PACKOUT™ Aufbewahrung

NEU

- Einfacher und schneller Zugriff auf alle Werkzeuge.
- Sichere und einfache Montage mit Click & Lock Mechanismus.
- Gestalten Sie Ihre Werkstatt ganz nach Ihren Wünschen.
- Teil des modularen PACKOUT™ Aufbewahrungssystems.

	Beschreibung	Abmessungen (mm)	Inhalt	Bestell-einheit	Artikel-nummer	GTIN	UVP o. MwSt.	UVP inkl. MwSt.
①	PACKOUT™ Aufbewahrungsstation für Akkuschauber	254 x 241 x 356	1	2	4932480712	4058546409975	39,13 CHF	42,30 CHF
②	PACKOUT™ Aufbewahrung für langstielige Werkzeuge	178 x 241 x 356	1	3	4932480714	4058546409999	46,07 CHF	49,80 CHF
③	PACKOUT™ Stielhalter, Einzelhalter	347 x 97 x 127	1	6	4932493382	4058546482534	20,68 CHF	22,35 CHF

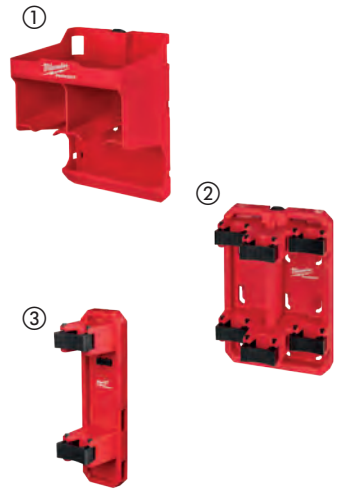

PACKOUT™ Lagerkisten

NEU

- Zur Aufbewahrung von Schrauben, Klebeband und anderen Kleinteilen.
- Lagerkisten mit herausnehmbaren Trennwänden und Innenfächern für zusätzliche Organisation.
- Zur Aufhängung an PACKOUT™ Wandmontageplatten geeignet.
- Lagerkisten passen in den PACKOUT™ Organizer (4932464082) & PACKOUT™ Compact-Organiser (4932464083).
- Magnetschalen passen in den PACKOUT™ Organizer (4932464082) & PACKOUT™ Compact-Organiser (4932464083).
- Magnetschalen können dank der magnetischen Rückseite auch an Metalloberflächen befestigt werden.
- Konstruktion aus stoßfesten Polymeren.
- Teil des modularen PACKOUT™ Aufbewahrungssystems.

	Beschreibung	Abmessungen (mm)	Inhalt	Bestell-einheit	Artikel-nummer	GTIN	UVP o. MwSt.	UVP inkl. MwSt.
①	PACKOUT™ 10x10 cm Lagerkasten	46 x 102 x 102	2	6	4932480698	4058546409838	10,27 CHF	11,10 CHF
②	PACKOUT™ 10x20 cm Lagerkasten	46 x 203 x 102	2	6	4932480699	4058546409845	17,21 CHF	18,60 CHF
③	PACKOUT™ Magnetschale 10x10 cm	10 x 10 x 45	1	6	4932493380	4058546482510	11,42 CHF	12,35 CHF
④	PACKOUT™ Magnetschale 20x10 cm	10 x 20 x 45	1	6	4932493381	4058546482527	17,21 CHF	18,60 CHF



Ultimate Jobsite Rucksack

- Robuste Konstruktion aus 1680 DEN Ballistic-Nylon und stabilen Metallzippem.
- Robuster Kunststoffboden für sicheren Stand und zum Schutz vor Schmutz und Nässe.
- Verstellbarer Brustgurt und Trolleyschleufe auf der Rückseite.
- Gepolsterte, atmungsaktive Schultergurte für hohen Anwenderkomfort.
- 48 Taschen einschließlich 2 Hardcasetaschen, ideal zur sicheren Aufbewahrung von Elektronik.
- Der Ultimate Jobsite Rucksack ist die ideale Lösung für organisierte Aufbewahrung.



Beschreibung	Abmessungen (mm)	Inhalt	Bestell-einheit	Artikel-nummer	GTIN	UVP o. MwSt.	UVP inkl. MwSt.
Ultimate Jobsite Rucksack	240 x 457 x 518	1	1	4932464833	4058546227784	169,29 CHF	183,00 CHF



Jobsite Rucksack

- Robuste Konstruktion aus 1680 DEN Ballistic-Nylon.
- Robuster Kunststoffboden für sicheren Stand und zum Schutz vor Schmutz und Nässe.
- Gepolsterte, atmungsaktive Schultergurte für hohen Anwenderkomfort.
- Großes Innenfach mit 35 Einsteckfächern.
- Front herunterklappbar zum leichteren Verstauen größerer Gegenstände. Seitliches Fach für Getränkeflaschen.
- Vertikaler Innenteiler mit Einsteckfächern zum übersichtlichen Verstauen von Werkzeugen.
- Laptop-Fach zur sicheren Aufbewahrung von Laptops oder Tablets.
- Vorderes, leicht zugängliches Fach für zusätzlichen Stauraum.



Beschreibung	Abmessungen (mm)	Inhalt	Bestell-einheit	Artikel-nummer	GTIN	UVP o. MwSt.	UVP inkl. MwSt.
Jobsite Rucksack	363 x 203 x 594	1	1	48228200	045242333943	126,73 CHF	137,00 CHF



Handwerker-Rucksack

- Hochwertige Konstruktion aus 1680 DEN Ballistic-Nylon.
- Gepolsterte Schultergurte für hohen Anwenderkomfort.
- Laptop-Fach zur sicheren Aufbewahrung von Laptops oder Tablets.
- 18 Einsteckfächer für eine Vielzahl von Verstaumöglichkeiten.

Beschreibung	Abmessungen (mm)	Inhalt	Bestell-einheit	Artikel-nummer	GTIN	UVP o. MwSt.	UVP inkl. MwSt.
Handwerker-Rucksack	360 x 210 x 520	1	1	4932464252	4058546221973	104,53 CHF	113,00 CHF



Kompakt-Rucksack

- Robuste Konstruktion aus 1680 DEN Ballistic-Nylon und stabilen Metallzippem.
- Verstärkter Boden schützt den Inhalt.
- Verstellbarer Brustgurt und Trolleyschlaufe auf der Rückseite.
- Gepolsterte und atmungsaktive Schultergurte für hohen Anwenderkomfort.
- 22 Taschen inklusive gepolsterte Elektroniktasche für optimale Organisation.

Beschreibung	Abmessungen (mm)	Inhalt	Bestell-einheit	Artikel-nummer	GTIN	UVP o. MwSt.	UVP inkl. MwSt.
Kompakt-Rucksack	200 x 300 x 498	1	1	4932464834	4058546227791	155,41 CHF	168,00 CHF



Jobsite Kühltasche

- Robuste Konstruktion aus 1680 DEN Ballistic-Nylon und stabilen Metallzippem.
- Speziell entwickelt, um den Bedingungen auf der Baustelle standzuhalten.
- Doppelt isoliert und auslaufsicher, hält die Kühltasche den Inhalt bis zu 24 Stunden gekühlt.
- Bandmaß-Clip zur sicheren Aufbewahrung eines Bandmaßes, auch als Flaschenöffner verwendbar.
- Gepolsterter Schultergurt mit Metallhaken für lange Lebensdauer.
- Elektroniktasche zur sicheren Aufbewahrung.

Beschreibung	Abmessungen (mm)	Inhalt	Bestell-einheit	Artikel-nummer	GTIN	UVP o. MwSt.	UVP inkl. MwSt.
Jobsite Kühltasche	280 x 350 x 380	1	1	4932464835	4058546227807	84,27 CHF	91,10 CHF



Elektriker-Werkzeugtasche

- Robuste Konstruktion aus 1680 DEN Ballistic-Nylon.
- Doppelte Naht sowie Nietnaht.
- Integrierter Tragegriff für hohen Anwenderkomfort sowie als zusätzliche Aufhängemöglichkeit verwendbar.
- Solider Boden für sicheren Stand, auch wenn die Tasche gefüllt ist.
- Integrierte Gürtelschlaufen ermöglichen das Tragen mit einem Werkzeuggürtel.
- D-Ringe ermöglichen das Befestigen an einem Tragegeschirr.
- Metallclip zur sicheren Befestigung eines Bandmaßes.

Beschreibung	Inhalt	Bestell-einheit	Artikel-nummer	GTIN	UVP o. MwSt.	UVP inkl. MwSt.
Elektriker Werkzeugtasche	1	1	48228112	045242509157	63,00 CHF	68,10 CHF



Werkzeuggürtel

- Robuste Konstruktion aus 1680 DEN Ballistic-Nylon.
- Doppelte Naht sowie Nietnaht.
- Gepolsterter 4-Punkt-Gurt verteilt die Gewichtsbelastung für höheren Anwenderkomfort.
- Gepolsterter, atmungsaktiver Gürtel für hohen Anwenderkomfort.
- Integrierter Tragegriff für leichten Transport der Taschen.
- Tragegeschirr abnehmbar.



Beschreibung	Inhalt	Bestell-einheit	Artikel-nummer	GTIN	UVP o. MwSt.	UVP inkl. MwSt.
Werkzeuggürtel	1	1	48228120	045242333974	139,69 CHF	151,00 CHF

Tragegeschirr

- Verstellbare Gurte zur Anpassung der Größe.
- 1680 DEN Ballistic-Nylon.



Beschreibung	Inhalt	Bestell-einheit	Artikel-nummer	GTIN	UVP o. MwSt.	UVP inkl. MwSt.
Tragegeschirr	1	1	48228145	045242358212	49,31 CHF	53,30 CHF

Werkzeuggürtel

- Metallbeschläge und 1680 DEN Ballistic-Nylon für lange Lebensdauer.
- Bis zu 152 mm (6") gepolstert, kann für Umfänge bis 143 mm (5 3/4") eingestellt werden.



Beschreibung	Inhalt	Bestell-einheit	Artikel-nummer	GTIN	UVP o. MwSt.	UVP inkl. MwSt.
Werkzeuggürtel	1	1	48228140	045242358168	56,06 CHF	60,60 CHF

HEAVY DUTY™ Boxen

- HD Box inkl. 2 Schnellverschlüssen und Schaumstoffeinlage.

HD Box Größe	Abmessungen (mm)	Inhalt	Bestell-einheit	Artikel-nummer	GTIN	UVP o. MwSt.	UVP inkl. MwSt.
1	475 x 358 x 132	1	1	4932453385	4002395146376	54,67 CHF	59,10 CHF
3	475 x 358 x 230	1	1	4932453386	4002395143634	63,74 CHF	68,90 CHF
HD Box Größe 1 mit Universaleinlage		1	1	4932459751	4058546029234	54,67 CHF	59,10 CHF
Schnellverschlüsse		2	1	4932373252	4002395347247	9,71 CHF	10,50 CHF
PACKOUT™ Adapter zur Verbindung eines PACKOUT™ Koffers mit einer HD Box.		1	1	4932464081	4058546220266	35,62 CHF	38,50 CHF
Größe 2 (L x W x H) 475 x 358 x 192 mm		1	1	4932383162	4002395349463	61,24 CHF	66,20 CHF
Schnellverschlüsse		2	1	4932373252	4002395347247	9,71 CHF	10,50 CHF





Nothing but **HEAVY DUTY.**TM

**Techtronic Industries
Central Europe GmbH**

Walder Straße 53
D-40724 Hilden
Tel. 02103 / 960-0 / Fax -238
www.milwaukeetool.de

Techtronic Industries Switzerland AG

Kirchlindachstrasse 25
3052 Zollikofen
Switzerland
Tel.: +41 (0)31 911 61 61
Fax: +41 (0)31 911 61 47
www.milwaukeetool.ch

Ihr MILWAUKEE® Fachhändler: