

# Milwaukee<sup>®</sup>

Nothing but **HEAVY DUTY.**<sup>™</sup>



# 2024

CATALOGUE CONSOMMABLE,  
OUTILS À MAIN ET RANGEMENT  
SUISSE

**Milwaukee**

Nothing but **HEAVY DUTY.**



# SOMMAIRE

## PERÇAGE ET BURINAGE

### Burins

Burins Sledge SDS-Max	26
Burins Sledge SDS-Plus	28
HEX 21 mm/ 28 mm/ 30 mm	30-31
SDS-Max	19-23
Burins Sledge SDS-Plus	28

### AUTRES FORETS

Multi - Matériaux	33
Verres & Tuiles	34

### Forêt : Béton & maçonnerie

2 Taillants SDS-Plus (M2)	8-11
4 taillants SDS-Max (MX4)	20
4 taillants SDS-Max (MX4)	4-7
Aspiration des poussières	14-18
Queue lisse - Béton & maçonnerie	33-35
Rallonges SDS-Plus	13
SDS Max - Autres	23-25
Trépan TCT SDS Max	21-22
TRÉPANS TCT SDS-PLUS	18

### FORET BOIS

Forets à bois SPEED FEED™	44
Mèches à simple spirale emmanchement hexagonal	38
Mèche à façonner auto pénétrantes	41
Mèches à bois 3 pointes	42
Mèches à façonner	39
Mèches à spirale	36-37
Mèches plates	43
Mèches pour coffrages	44
Mèches SWITCHBLADE™	40

### Forets métaux

Forets étagés	59-62
HSS-G	55-56
HSS-G Red Colbalt	50-51
HSS-G Ti Red Hex - SHOCKWAVE™ IMPACT DUTY	49
HSS-R	57-58
Thunderweb	52-55

### PERÇAGE DIAMANT

Couronnes diamant à eau	82
Couronnes diamant à sec	83-86
FORET DIAMANT 1/4" A EAU / A SEC	79-80
FORET ET SCIES CLOCHE DIAMANT À SEC M14	77-78
THIN KERF Couronne diamant à eau/sec	81

### SCIES CLOCHES

Bi-Métal Contractor	71
Bi-Métal HOLE DOZER™	66-69
Carbure HOLE DOZER™	70
Multi-Matériaux BIG HAWG™	75
Scie cloche ajustable	72
Scies cloches HCS PVC	76
Scies cloches - SHOCKWAVE™ IMPACT DUTY	76

## VISSAGE

Clous et agrafes	112-115
Douilles et adaptateurs - SHOCKWAVE™ IMPACT DUTY	98-111
Embouts de vissage	96-97
Embouts de vissage - SHOCKWAVE™ IMPACT DUTY	88-92
Portes embouts - SHOCKWAVE™ IMPACT DUTY	93-94
Renvoi d'angle	96

## SCIAGE, DÉCOUPE ET MEULAGE

### DÉCOUPE ET MEULAGE

#### Abrasifs Appliqués

Bandes abrasives	170-171
Disques et feuilles abrasives pour ponceuse orbitale	165-169

#### Meulage

Disques à lamelles	161-162
Disques à tronçonner et à ébarber	158-160
Ecrous Fixtec	163

#### Technologie diamant

Disques diamants	148-156
Disques diamants à surfacer	157

#### SCIAGE

#### APPLICATION SPÉCIALE

BOIS & PLASTIQUES	128
-------------------	-----

#### HACKZALL™ Blades

	131
--	-----

#### LAME DE MULTITOOL

Réception Starlock	138-142
--------------------	---------

#### LAMES DE SCIES CIRCULAIRES

Lames acier / métal	146
Scies à onglets	145
Scies circulaires	144
Scies sur table	145

#### LAMES DE SCIES SAUTEUSES

Applications spéciales	136-137
Bois & plastiques	133-134
Métal	135-136

#### LAMES DE SCIE SABRE SAWZALL™

#### DÉMOLITION BOIS & CLOUS

AX™ Carbure	124
AX™	125
Thin Kerf	125

#### MÉTAL

TORCH™ NITRUS/Carbure	119
TORCH™	120-121
Thin Kerf	122-123

#### MULTI MATÉRIEAUX

WRECKER™ Carbure	126
WRECKER™	127

#### LAMES POUR SCIES À RUBAN

SET LAME SAWZALL™	130
-------------------	-----

## ACCESSOIRES MACHINES

Accessoires Jardin	191-192
Accessoires scies sabres - SAWZALL®	179
Accessoires vestes chauffantes	210
Boulonneuses	183
Caméras d'inspection	205-207
Carotteuse	180
Coupe-cable	196-197
Douille traversante	201
Emporte- pièces	198
Expandeur	199
Grignoteuse	172
Lamelleuse	190
M18 FUEL™ Tire fils	197
MÂCHOIRES DE SERTISSEUSE	202-204
Mandrins	185-186
Meuleuse droite	172
Meuleuses d'angle	187
Perforateurs	184
Pistolets extrudeurs	207
Polisseuses	173-175
Pompe hydraulique	199
Ponceuses	176-177
Rainureuses	181
Rabots	190
Sci eradiale	179

Scie circulaire	189
Scie sauteuse	179
Scies à ruban	189
Serisseuses	192-195
Set de mèches pour défonceuse	142
Système d'extraction des poussières	188/212-213
Test et Mesure	210
Tête de filetage	207-208
Visseuses	182

## OUTILS À MAIN

### CISEAUX À BOIS

COUPE	245
-------	-----

Coupes boulons	241
Coupes cables	240
Cisaille Aviation métal	238
Ciseaux	237
Coupes tubes	239-240
Couteaux et cutters	232-235
Scies	236-237

### DÉMOLITION

Arraches clous	241-242
Levier d'effort	281

### MARTEAUX

	242-245
--	---------

### MESURE ET MARQUAGE

Cordeau traceur	229
Equerre de charpentier	229
Equerres	229
Marqueurs INKZALL™	230-231
Mesure courte	214-219
Mesure longue	221
Mesure pliantes	220
Niveaux	222-228

### PICS ET CROCHETS

	281
--	-----

### PINCES ET TOURNEVIS

Clés mixtes	264-269
Clés serre-tube	262-263
Clés Torx/Hex/Imperiales	246-247
Cliquets & Douilles	270-280
Pince étai TORQUE LOCK™	258-260
Pincés	253-261
Tournevis	248-252
Tournevis Hollowcore™	244

### TIRE FIL

	263
--	-----

## RANGEMENT

Module servante	287-297
Module PACKOUT™	312-317
PACKOUT™ Boxes	303-306
PACKOUT™ Glacière	309
Organiseurs PACKOUT™	306-307
Etagères PACKOUT™	310
PACKOUT™ Kit	300-301
Sac PACKOUT™	317-320 / 325-326
Bouteille / Mug PACKOUT™	320-321
PACKOUT™ Ceintures de travail et porte outils	302-303
Shop storage PACKOUT™	321-324
Harnais	327
Servantes MILWAUKEE®	284 - 297



4X



**UNE DURÉE DE VIE 4X PLUS LONGUE  
DANS LA BARRE D'ARMATURE\***

\*vs Forets 2 taillants dans le béton

Chez MILWAUKEE®, Nous nous efforçons de mieux faire mieux les choses, Rendre la vie plus facile pour les métiers les plus difficiles. Nous dépensons notre énergie dans l'amélioration constante de nos produits, même les améliorations les plus mineures commencent par la compréhension des challenges sur le chantier.

Cette compréhension intrinsèque de ce défi a conduit à la création de notre prochaine génération de forets MX4™, une révolution dans le domaine du perçage béton et de la technologie des forets.

La construction en carbure monobloc augmente la durée de vie du foret. La technologie Target Tip et la pointe avec ses 4 points de contact permet une plus grande précision et une plus grande vitesse de perçage dans les matériaux les plus résistants.



MX4™ est la référence en matière de forets SDS-Plus et SDS-Max. Parce que chez MILWAUKEE®, tout compte.

**NOUVEAU**



**TECHNOLOGIE  
TARGET TIP**

AMÉLIORE LES PERFORMANCES DANS LES BARRES D'ARMATURE



**TÊTE COMPLÈTE  
EN CARBURE\***

POUR DE MEILLEURS  
PERFORMANCES

\* ≤ 10 MM



**POINTE PLUS  
AFFÛTÉE**

AUGMENTE LES  
PERFORMANCES SUR LES  
BARRES D'ARMATURE

**116  
TROUS  
PAR CHARGE\***

\*Profondeur de 50 mm avec un foret MX4 de 6 mm, en utilisant une batterie High-output de 5,5 ampères.

**PRÉCISION INGÉNIERIE  
ALLEMANDE**

**4 DESIGNS  
VARIABLES  
DE LA FLUTE**

PERMET UN PERÇAGE PLUS RAPIDE



**PGM®  
NORME  
PGM**

POUR UN PERÇAGE PRÉCIS



**NOUVEAU  
TECHNOLOGIE  
TARGET TIP**

## Foret MX4 - 4 Tailants SDS-plus



4X90°: les 4 tailants symétriques au carbure garantissent un trou circulaire, net et précis. Plus performants, ils ne coincent pas même dans les fers à béton.  
 Corps de gros diamètre pour une meilleure résistance à la flexion et pour absorber les vibrations.  
 L'hélice quadruple et symétrique assure une évacuation optimale des poussières.  
 Tailants carbure soudés sur le forêt pour les diamètres de 5 à 10mm. Permet une meilleure vitesse de pénétration du forêt. Certification PGM. Fabriqués en Allemagne

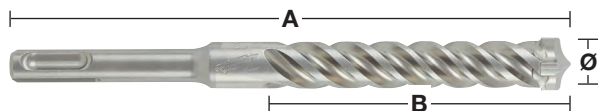
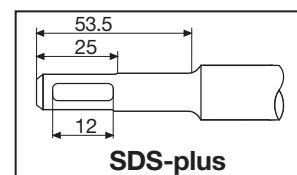

Ø (mm)	Longueur Totale mm A	Longueur utile mm B	Pré-percer avec un forêt de même diamètre mais plus court	Conditionné par	Quantité minimum	Réf	Code EAN	Prix tarif HT	Prix tarif TTC
5	115	50		1	1	4932352007	4002395366644	9,57 CHF	10,35 CHF
5	165	100		1	1	4932352008	4002395366891	9,94 CHF	10,75 CHF
5	215	150		1	1	4932478465	4058546346560	16,98 CHF	18,35 CHF
5	265	200		1	1	4932478466	4058546346577	19,29 CHF	20,85 CHF
5	315	250		1	1	4932478467	4058546346584	26,23 CHF	28,35 CHF
5.5	115	50		1	1	4932352009	4002395368907	9,71 CHF	10,50 CHF
5.5	165	100		1	1	4932352010	4002395368914	10,64 CHF	11,50 CHF
5.5	215	150		1	1	4932478469	4058546346607	17,35 CHF	18,75 CHF
5.5	315	250		1	1	4932478470	4058546346614	28,21 CHF	30,50 CHF
6	115	50		1	1	4932352011	4002395368921	9,48 CHF	10,25 CHF
6	165	100		1	1	4932352012	4002395368938	9,57 CHF	10,35 CHF
6	215	150		1	1	4932352013	4002395366705	14,89 CHF	16,10 CHF
6	265	200		1	1	4932352014	4002395366712	17,44 CHF	18,85 CHF
6	315	250		1	1	4932352015	4002395366729	22,43 CHF	24,25 CHF
6.5	115	50		1	1	4932492017	4058546413293	11,56 CHF	12,50 CHF
6.5	165	100		1	1	4932430146	4002395378074	12,49 CHF	13,50 CHF
6.5	215	150		1	1	4932352016	4002395366736	18,59 CHF	20,10 CHF
6.5	265	200		1	1	4932352017	4002395366743	20,91 CHF	22,60 CHF
6.5	315	250		1	1	4932352018	4002395366750	26,69 CHF	28,85 CHF
6.5	465	400		1	1	4932464596	4058546225414	35,25 CHF	38,10 CHF
7	115	50		1	1	4932352019	4002395366767	11,56 CHF	12,50 CHF
7	165	100		1	1	4932352020	4002395366774	12,72 CHF	13,75 CHF
7	215	150		1	1	4932492020	4058546413309	20,58 CHF	22,25 CHF
8	115	50		1	1	4932352021	4002395366781	11,19 CHF	12,10 CHF
8	165	100		1	1	4932352022	4002395366798	11,10 CHF	12,00 CHF
8	215	150		1	1	4932352023	4002395366804	13,41 CHF	14,50 CHF
8	265	200		1	1	4932352024	4002395366811	16,74 CHF	18,10 CHF
8	315	250		1	1	4932352712	4002395373703	23,36 CHF	25,25 CHF
8	365	300		1	1	4932492019	4058546413316	29,79 CHF	32,20 CHF
8	465	400	✓	1	1	4932352713	4002395373710	38,11 CHF	41,20 CHF
9	165	100		1	1	4932352944	4002395376025	12,95 CHF	14,00 CHF
9	215	150		1	1	4932492020	4058546413323	15,03 CHF	16,25 CHF
10	115	50		1	1	4932352025	4002395366828	12,81 CHF	13,85 CHF
10	165	100		1	1	4932352026	4002395366835	13,18 CHF	14,25 CHF
10	215	150		1	1	4932352027	4002395366842	15,73 CHF	17,00 CHF
10	265	200		1	1	4932352028	4002395366859	19,75 CHF	21,35 CHF
10	315	250		1	1	4932352029	4002395366866	23,68 CHF	25,60 CHF
10	365	300		1	1	4932492021	4058546413330	27,94 CHF	30,20 CHF
10	455	400	✓	1	1	4932352030	4002395366873	33,30 CHF	36,00 CHF
10	600	540	✓	1	1	4932352945	4002395376032	49,95 CHF	54,00 CHF
10	1000	940	✓	1	1	4932352946	4002395376049	135,06 CHF	146,00 CHF
11	160	100		1	1	4932492022	4058546413347	15,49 CHF	16,75 CHF
11	210	150		1	1	4932492023	4058546413354	19,89 CHF	21,50 CHF
12	160	110		1	1	4932352031	4002395366880	15,82 CHF	17,10 CHF
12	210	160		1	1	4932352032	4002395366897	18,50 CHF	20,00 CHF
12	260	210		1	1	4932352033	4002395366903	23,68 CHF	25,60 CHF
12	310	260		1	1	4932352034	4002395366910	26,83 CHF	29,00 CHF
12	360	300		1	1	4932492024	4058546413361	32,93 CHF	35,60 CHF
12	450	400	✓	1	1	4932352035	4002395366927	40,33 CHF	43,60 CHF
12	600	550	✓	1	1	4932352947	4002395376056	60,87 CHF	65,80 CHF
12	1000	940	✓	1	1	4932352948	4002395376063	145,24 CHF	157,00 CHF
13	160	100		1	1	4932492025	4058546413378	19,89 CHF	21,50 CHF
13	210	150		1	1	4932492026	4058546413385	25,21 CHF	27,25 CHF
14	160	110		1	1	4932352036	4002395366934	23,22 CHF	25,10 CHF
14	210	150		1	1	4932352037	4002395366941	26,69 CHF	28,85 CHF
14	260	200		1	1	4932352949	4002395376070	29,32 CHF	31,70 CHF
14	310	260		1	1	4932352038	4002395366958	33,77 CHF	36,50 CHF

✓ Pré-percer avec un forêt de même diamètre mais plus court.

## Foret MX4 - 4 Tailants SDS-plus

✓ Prépercer avec un foret de même diamètre mais plus court.

Ø (mm)	Longueur Totale mm A	Longueur utile mm B	Pré-percer avec un foret de même diamètre mais plus court	Conditionné par	Quantité minimum	Réf	Code EAN	Prix tarif HT	Prix tarif TTC
14	380	330		1	1	4932478473	4058546346645	39,50 CHF	42,70 CHF
14	450	400	✓	1	1	4932352039	4002395366965	49,58 CHF	53,60 CHF
14	600	550	✓	1	1	4932352950	4002395376087	68,36 CHF	73,90 CHF
14	1000	950	✓	1	1	4932352951	4002395376094	158,19 CHF	171,00 CHF
15	160	100		1	1	4932430725	4002395383863	28,49 CHF	30,80 CHF
15	260	200		1	1	4932352952	4002395376100	36,26 CHF	39,20 CHF
15	450	400	✓	1	1	4932492027	4058546413392	52,36 CHF	56,60 CHF
16	160	110		1	1	4932430726	4002395383870	38,58 CHF	41,70 CHF
16	210	160		1	1	4932352953	4002395376117	35,34 CHF	38,20 CHF
16	260	210		1	1	4932352819	4002395374779	37,65 CHF	40,70 CHF
16	310	260		1	1	4932352954	4002395376124	43,11 CHF	46,60 CHF
16	450	400		1	1	4932352820	4002395374786	58,19 CHF	62,90 CHF
16	600	540	✓	1	1	4932352955	4002395376131	71,79 CHF	77,60 CHF
16	1000	950	✓	1	1	4932352956	4002395376148	169,29 CHF	183,00 CHF
17	210	150		1	1	4932478474	4058546346652	46,35 CHF	50,10 CHF
18	200	150		1	1	4932478899	4058546361815	47,18 CHF	51,00 CHF
18	250	200		1	1	4932356502	4002395320950	49,77 CHF	53,80 CHF
18	450	400	✓	1	1	4932356503	4002395320967	56,71 CHF	61,30 CHF
18	600	550	✓	1	1	4932492028	4058546413408	86,77 CHF	93,80 CHF
18	1000	940	✓	1	1	4932479345	4058546371395	170,21 CHF	184,00 CHF
20	250	200		1	1	4932356504	4002395320974	56,71 CHF	61,30 CHF
20	450	400	✓	1	1	4932356505	4002395320981	64,48 CHF	69,70 CHF
20	600	550	✓	1	1	4932492029	4058546413415	103,61 CHF	112,00 CHF
20	1000	940	✓	1	1	4932479346	4058546371401	196,11 CHF	212,00 CHF
22	250	200		1	1	4932399332	4002395359608	61,15 CHF	66,10 CHF
22	450	400	✓	1	1	4932356506	4002395320998	89,18 CHF	96,40 CHF
22	1000	940	✓	1	1	4932479347	4058546371418	209,07 CHF	226,00 CHF
24	250	200		1	1	4932356507	4002395321001	84,83 CHF	91,70 CHF
24	450	400	✓	1	1	4932356508	4002395321018	101,76 CHF	110,00 CHF
24	1000	940	✓	1	1	4932479348	4058546371425	222,94 CHF	241,00 CHF
25	250	200		1	1	4932399333	4002395359615	84,00 CHF	90,80 CHF
25	450	400	✓	1	1	4932356509	4002395321025	107,31 CHF	116,00 CHF
25	1000	940	✓	1	1	4932479349	4058546371432	235,89 CHF	255,00 CHF
28	250	200		1	1	4932399334	4002395359622	101,76 CHF	110,00 CHF
28	450	400	✓	1	1	4932356510	4002395321032	121,18 CHF	131,00 CHF
30	250	200		1	1	4932399335	4002395359639	107,31 CHF	116,00 CHF
30	450	400	✓	1	1	4932356511	4002395321049	132,28 CHF	143,00 CHF
32	450	400	✓	1	1	4932399336	4002395359646	149,86 CHF	162,00 CHF

## Packs de 10 forets MX4 - 4 taillants SDS-plus

Ø (mm)	Longueur Totale mm A	Longueur utile mm B	Conditionné par	Quantité minimum	Réf	Code EAN	Prix tarif HT	Prix tarif TTC
5	115	50	10	1	4932352040	4002395366972	81,50 CHF	88,10 CHF
5	165	100	10	1	4932471250	4058546288785	84,46 CHF	91,30 CHF
5.5	115	50	10	1	4932471251	4058546288792	82,52 CHF	89,20 CHF
5.5	165	100	10	1	4932352041	4002395366989	90,38 CHF	97,70 CHF
6	115	50	10	1	4932352042	4002395366996	80,57 CHF	87,10 CHF
6	165	100	10	1	4932352043	4002395367009	81,50 CHF	88,10 CHF
6	215	150	10	1	4932430234	4002395378951	126,73 CHF	137,00 CHF
6	265	200	10	1	4932471252	4058546288808	148,01 CHF	160,00 CHF
6.5	165	100	10	1	4932479556	4058546373504	106,38 CHF	115,00 CHF
6.5	215	150	10	1	4932430235	4002395378968	158,19 CHF	171,00 CHF
6.5	265	200	10	1	4932459588	4058546027605	177,61 CHF	192,00 CHF
7	165	100	10	1	4932352044	4002395367016	108,23 CHF	117,00 CHF
8	115	50	10	1	4932352045	4002395367023	91,58 CHF	99,00 CHF
8	165	100	10	1	4932352046	4002395367030	91,58 CHF	99,00 CHF
8	215	150	10	1	4932464872	4058546228170	113,78 CHF	123,00 CHF
8	265	200	10	1	4932471253	4058546288815	142,46 CHF	154,00 CHF
10	165	100	10	1	4932352047	4002395367047	109,16 CHF	118,00 CHF
10	215	150	10	1	4932352048	4002395367054	134,14 CHF	145,00 CHF
10	265	200	10	1	4932471254	4058546288822	168,36 CHF	182,00 CHF
10	315	250	10	1	4932471255	4058546288839	201,67 CHF	218,00 CHF
12	160	100	10	1	4932352049	4002395367061	135,06 CHF	146,00 CHF
12	210	150	10	1	4932352050	4002395367078	157,26 CHF	170,00 CHF
12	260	200	10	1	4932471256	4058546288846	201,67 CHF	218,00 CHF
14	210	150	10	1	4932471257	4058546288853	226,64 CHF	245,00 CHF
16	260	200	10	1	4932471258	4058546288860	320,07 CHF	346,00 CHF

## Packs de 50 forets MX4 - 4 taillants SDS-plus

Ø (mm)	Longueur Totale mm A	Longueur utile mm B	Conditionné par	Quantité minimum	Réf	Code EAN	Prix tarif HT	Prix tarif TTC
5.5	165	100	50	1	4932472234	4058546326302	369,10 CHF	399,00 CHF
6	115	50	50	1	4932430437	4002395380985	359,85 CHF	389,00 CHF
6	165	100	50	1	4932430438	4002395380992	359,85 CHF	389,00 CHF
6	215	150	50	1	4932430462	4002395381234	554,12 CHF	599,00 CHF
6.5	165	100	50	1	4932479557	4058546373511	471,79 CHF	510,00 CHF
6.5	215	150	50	1	4932430463	4002395381241	697,50 CHF	754,00 CHF
6.5	265	200	50	1	4932459589	4058546027612	784,46 CHF	848,00 CHF
7	115	50	50	1	4932472154	4058546325503	432,93 CHF	468,00 CHF
7	165	100	50	1	4932472155	4058546325510	476,41 CHF	515,00 CHF
8	115	50	50	1	4932479368	4058546371623	419,98 CHF	454,00 CHF
8	165	100	50	1	4932430439	4002395381005	418,13 CHF	452,00 CHF
8	215	150	50	1	4932430440	4002395381012	505,09 CHF	546,00 CHF
8	315	250	50	1	4932472156	4058546325527	875,12 CHF	946,00 CHF
8	465	400	50	1	4932472157	4058546325534	1430,16 CHF	1546,00 CHF
10	115	50	50	1	4932479369	4058546371630	506,01 CHF	547,00 CHF
10	165	100	50	1	4932430441	4002395381029	495,84 CHF	536,00 CHF
10	215	150	50	1	4932430442	4002395381036	592,04 CHF	640,00 CHF
10	315	250	50	1	4932472158	4058546325541	888,99 CHF	961,00 CHF
10	455	390	50	1	4932472159	4058546325558	1247,92 CHF	1349,00 CHF
12	160	100	50	1	4932472160	4058546325565	595,74 CHF	644,00 CHF
12	210	150	50	1	4932430443	4002395381043	697,50 CHF	754,00 CHF
12	310	250	50	1	4932472161	4058546325572	1008,33 CHF	1090,00 CHF
12	450	400	50	1	4932472162	4058546325589	1512,49 CHF	1635,00 CHF
14	210	150	50	1	4932478097	4058546340308	1001,85 CHF	1083,00 CHF

## Forets MX4 - 4 taillants SDS-plus.

Designation	Emballage	Conditionné par	Quantité minimum	Réf	Code EAN	Prix tarif HT	Prix tarif TTC
<b>Jeu de 5 forets 4 taillants SDS-plus</b>							
① Ø 5 / 6 x 115 mm, Ø 6 / 8 / 10 x 165 mm.	Etui transparent	5	1	4932352833	4002395374915	48,29 CHF	52,20 CHF
<b>Jeu de 5 forets SDS-plus</b>							
① Ø 5.5 x 110 mm, Ø 5.5 / 6 / 7 / 8 x 160 mm.	Etui transparent	5	1	4932352835	4002395374939	48,75 CHF	52,70 CHF
<b>Jeu de 7 forets 4 taillants MX4 SDS-Plus</b>							
② Ø 5 / 6 x 115 mm, Ø 6 / 8 / 8 / 10 / 12 x 165 mm	Coffret	7	1	4932492113	4058546414801	80,76 CHF	87,30 CHF
<b>Jeu de 7 forets 4 taillants SDS-Plus</b>							
② Ø 5.5 / 6 x 115 mm, Ø 5 / 5.5 / 6 / 8 / 10 x 165 mm	Coffret	7	1	4932492114	4058546414818	77,61 CHF	83,90 CHF
<b>COFFRET DE 10 FORÈTS SDS+ 4 TAILLANTS MX4</b>							
② Ø 5 / 6 / 6 x 115 mm, Ø 6 / 6 / 8 / 8 / 10 / 12 x 165 mm	Coffret	10	1	4932492115	4058546414825	108,23 CHF	117,00 CHF



DESIGNED FOR USE IN  
**PACKOUT™**

Milwaukee®

Nothing but HEAVY DUTY.™



# PERÇAGE PROFESSIONNEL RAPIDE DANS LE BÉTON



**25%**  
**PLUS RAPIDE**  
3 POINTS DE CONTACT

\* par rapport à la génération précédente



**2**  
**DESIGNS  
VARIABLES  
DE LA FLUTE**



**2**  
**TAILLANTS**  
PARFAITS POUR DES APPLICATIONS  
DE PERÇAGE DANS LE BÉTON  
AVEC UNE PERCEUSE SANS FIL



## Forets M2 SDS-Plus



Fabriqué en Allemagne.

Toujours plus rapide : Les forets M2 offrent la plus grande vitesse de forage grâce aux 3 blocs d'attaque très agressifs qui produisent un effet d'éclatement en créant des microfissures dans le béton.

Durabilité maximum : Géométrie progressivement conique de la pointe pour réduire les frottements et donc demander moins de puissance à la machine. Résistance exceptionnelle à la rupture. Longévité élevée.

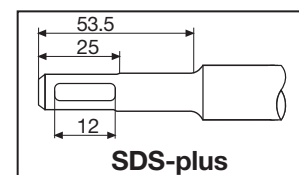

Ø (mm)	Longueur Totale mm A	Longueur utile mm B	Pré-percer avec un foret de même diamètre mais plus court	Conditionné par	Quantité minimum	Réf	Code EAN	Prix tarif HT	Prix tarif TTC
3	110	50		1	1	4932352892	4002395375509	11,56 CHF	12,50 CHF
3.5	110	50		1	1	4932373908	4002395353378	11,56 CHF	12,50 CHF
4	110	50		1	1	4932339498	4002395304561	6,34 CHF	6,85 CHF
4	160	100		1	1	4932399143	4002395357505	7,86 CHF	8,50 CHF
4.8	110	50		1	1	4932352130	4002395367832	9,11 CHF	9,85 CHF
5	110	50		1	1	4932307067	4002395308835	4,86 CHF	5,25 CHF
5	160	100		1	1	4932399315	4002395359431	5,78 CHF	6,25 CHF
5	210	150		1	1	4932399316	4002395359448	9,48 CHF	10,25 CHF
5.5	110	50		1	1	4932339499	4002395304578	5,55 CHF	6,00 CHF
5.5	160	100		1	1	4932340408	4002395311910	6,24 CHF	6,75 CHF
5.5	210	150		1	1	4932399317	4002395359455	9,71 CHF	10,50 CHF
5.5	260	200		1	1	4932399318	4002395359462	14,34 CHF	15,50 CHF
5.5	310	250		1	1	4932399319	4002395359479	16,98 CHF	18,35 CHF
5.5	410	350		1	1	4932399320	4002395359486	22,29 CHF	24,10 CHF
6	110	50		1	1	4932307068	4002395308842	4,72 CHF	5,10 CHF
6	160	100		1	1	4932307069	4002395308859	5,18 CHF	5,60 CHF
6	210	150		1	1	4932373136	4002395346394	8,79 CHF	9,50 CHF
6	260	200		1	1	4932353819	4002395320127	9,71 CHF	10,50 CHF
6	310	250		1	1	4932399321	4002395359493	16,05 CHF	17,35 CHF
6	460	400	✓	1	1	4932399322	4002395359509	25,90 CHF	28,00 CHF
6.5	110	50		1	1	4932344292	4002395312276	6,24 CHF	6,75 CHF
6.5	160	100		1	1	4932344293	4002395312269	6,80 CHF	7,35 CHF
6.5	210	150		1	1	4932399147	4002395357574	9,94 CHF	10,75 CHF
6.5	260	200		1	1	4932399148	4002395357581	11,56 CHF	12,50 CHF
6.5	310	260		1	1	4932399323	4002395359516	14,34 CHF	15,50 CHF
7	110	50		1	1	4932353820	4002395320134	6,57 CHF	7,10 CHF
7	160	100		1	1	4932340409	4002395311927	7,26 CHF	7,85 CHF
7	210	150		1	1	4932399222	4002395358366	9,11 CHF	9,85 CHF
7	250	200		1	1	4932399324	4002395359523	12,12 CHF	13,10 CHF
8	110	50		1	1	4932307070	4002395308866	5,78 CHF	6,25 CHF
8	160	100		1	1	4932307071	4002395308873	6,48 CHF	7,00 CHF
8	210	150		1	1	4932307072	4002395308880	7,26 CHF	7,85 CHF
8	260	200		1	1	4932353821	4002395320141	9,11 CHF	9,85 CHF
8	310	250		1	1	4932399325	4002395359530	13,18 CHF	14,25 CHF
8	400	350		1	1	4932399326	4002395359547	16,74 CHF	18,10 CHF
8	460	400	✓	1	1	4932367013	4002395336692	20,68 CHF	22,35 CHF
8	600	540	✓	1	1	4932399327	4002395359554	31,08 CHF	33,60 CHF
8	1000	940	✓	1	1	4932399328	4002395359561	60,22 CHF	65,10 CHF
9	160	100		1	1	4932353823	4002395320165	8,42 CHF	9,10 CHF
9	210	150		1	1	4932353822	4002395320158	10,04 CHF	10,85 CHF
10	110	50		1	1	4932340410	4002395311934	6,94 CHF	7,50 CHF
10	160	100		1	1	4932307073	4002395308897	7,40 CHF	8,00 CHF
10	210	150		1	1	4932307074	4002395308903	8,42 CHF	9,10 CHF
10	260	200		1	1	4932344295	4002395312252	10,50 CHF	11,35 CHF
10	310	250		1	1	4932353824	4002395320172	12,12 CHF	13,10 CHF
10	450	400	✓	1	1	4932344296	4002395312245	18,50 CHF	20,00 CHF
10	600	550	✓	1	1	4932367014	4002395336708	31,08 CHF	33,60 CHF
10	1000	950	✓	1	1	4932367015	4002395336715	65,49 CHF	70,80 CHF

✓ Pré-percer avec un foret de même diamètre mais plus court.

## Forets M2 SDS-Plus



Ø (mm)	Longueur Totale mm A	Longueur utile mm B	Pré-percer avec un foret de même diamètre mais plus court	Conditionné par	Quantité minimum	Réf	Code EAN	Prix tarif HT	Prix tarif TTC
11	160	100		1	1	4932367066	4002395336722	9,94 CHF	10,75 CHF
11	260	210		1	1	4932399329	4002395359578	11,56 CHF	12,50 CHF
12	160	110		1	1	4932307075	4002395308910	8,09 CHF	8,75 CHF
12	210	160		1	1	4932307076	4002395308927	9,71 CHF	10,50 CHF
12	260	210		1	1	4932344297	4002395312238	12,12 CHF	13,10 CHF
12	310	260		1	1	4932353825	4002395320189	14,57 CHF	15,75 CHF
12	450	400	✓	1	1	4932307077	4002395308934	20,91 CHF	22,60 CHF
12	600	550	✓	1	1	4932367068	4002395336746	32,84 CHF	35,50 CHF
12	1000	950	✓	1	1	4932367017	4002395336760	81,50 CHF	88,10 CHF
13	160	110		1	1	4932307946	4002395309054	12,12 CHF	13,10 CHF
13	260	210		1	1	4932344298	4002395312221	18,27 CHF	19,35 CHF
14	160	110		1	1	4932307078	4002395308941	12,35 CHF	13,35 CHF
14	210	160		1	1	4932353826	4002395320196	13,97 CHF	15,10 CHF
14	260	210		1	1	4932307079	4002395308958	15,73 CHF	17,00 CHF
14	310	260		1	1	4932399330	4002395359585	16,74 CHF	18,10 CHF
14	450	400	✓	1	1	4932307088	4002395309047	24,75 CHF	26,75 CHF
14	600	550	✓	1	1	4932367018	4002395336777	36,54 CHF	39,50 CHF
14	1000	950	✓	1	1	4932367019	4002395336784	87,60 CHF	94,70 CHF
15	160	110		1	1	4932373910	4002395353392	15,12 CHF	16,35 CHF
15	260	210		1	1	4932344300	4002395312207	19,98 CHF	21,60 CHF
16	160	110		1	1	4932307080	4002395308965	15,82 CHF	17,10 CHF
16	210	160		1	1	4932307081	4002395308972	17,35 CHF	18,75 CHF
16	260	210		1	1	4932399331	4002395359592	19,29 CHF	20,85 CHF
16	310	260		1	1	4932344301	4002395312191	21,51 CHF	23,25 CHF
16	450	400	✓	1	1	4932307082	4002395308989	34,32 CHF	37,10 CHF
16	600	550	✓	1	1	4932367069	4002395336791	37,74 CHF	40,80 CHF
16	1000	950	✓	1	1	4932367021	4002395336814	91,58 CHF	99,00 CHF
18	200	150		1	1	4932344303	4002395312177	30,16 CHF	32,60 CHF
18	250	200		1	1	4932307083	4002395308996	34,97 CHF	37,80 CHF
18	300	250		1	1	4932344304	4002395312160	34,88 CHF	37,70 CHF
18	450	400	✓	1	1	4932340411	4002395311941	38,58 CHF	41,70 CHF
18	600	550	✓	1	1	4932367022	4002395336821	56,52 CHF	61,10 CHF
18	1000	950	✓	1	1	4932367024	4002395336845	110,08 CHF	119,00 CHF
20	200	150		1	1	4932344305	4002395312153	36,26 CHF	39,20 CHF
20	250	200		1	1	4932307084	4002395309009	54,67 CHF	59,10 CHF
20	300	250		1	1	4932399027	4002395356126	40,52 CHF	43,80 CHF
20	450	400	✓	1	1	4932307085	4002395309016	44,68 CHF	48,30 CHF
20	600	550	✓	1	1	4932367025	4002395336876	58,19 CHF	62,90 CHF
20	1000	950	✓	1	1	4932367026	4002395336883	123,96 CHF	134,00 CHF
22	250	200		1	1	4932373911	4002395353408	52,91 CHF	57,20 CHF
22	450	400	✓	1	1	4932344307	4002395312139	68,36 CHF	73,90 CHF
22	600	550	✓	1	1	4932367027	4002395336890	89,92 CHF	97,20 CHF
22	1000	950	✓	1	1	4932367029	4002395336913	135,99 CHF	147,00 CHF
24	250	200		1	1	4932373922	4002395353521	55,97 CHF	60,50 CHF
24	450	400	✓	1	1	4932307087	4002395309030	76,69 CHF	82,90 CHF
25	250	200		1	1	4932344308	4002395312122	63,00 CHF	68,10 CHF
25	450	400	✓	1	1	4932344309	4002395312115	81,04 CHF	87,60 CHF
25	1000	950	✓	1	1	4932367030	4002395336975	159,11 CHF	172,00 CHF
26	250	200		1	1	4932344310	4002395323814	66,98 CHF	72,40 CHF
26	450	400	✓	1	1	4932344311	4002395312092	82,70 CHF	89,40 CHF

✓ Pré-percer avec un foret de même diamètre mais plus court.

### Packs de 10 forets M2 SDS-Plus

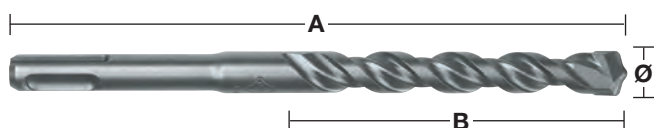

Ø (mm)	Longueur Totale mm A	Longueur utile mm B	Conditionné par	Quantité minimum	Réf	Code EAN	Prix tarif HT	Prix tarif TTC
5	110	50	10	1	4932371702	4002395344017	43,66 CHF	47,20 CHF
5	160	100	10	1	4932352520	4002395371785	51,99 CHF	56,20 CHF
5.5	110	50	10	1	4932352521	4002395371792	49,95 CHF	54,00 CHF
5.5	160	100	10	1	4932371703	4002395344024	56,71 CHF	61,30 CHF
6	110	50	10	1	4932371704	4002395344031	42,65 CHF	46,10 CHF
6	160	100	10	1	4932371705	4002395344048	46,81 CHF	50,60 CHF
6	210	150	10	1	4932399337	4002395359653	79,00 CHF	85,40 CHF
6.5	160	100	10	1	4932399338	4002395359660	61,33 CHF	66,30 CHF
6.5	210	150	10	1	4932399339	4002395359677	89,45 CHF	96,70 CHF
6.5	260	200	10	1	4932399340	4002395359684	103,61 CHF	112,00 CHF
7	160	100	10	1	4932373225	4002395348619	65,59 CHF	70,90 CHF
8	160	100	10	1	4932371706	4002395344055	58,19 CHF	62,90 CHF
8	210	150	10	1	4932399341	4002395359691	67,16 CHF	72,60 CHF
10	110	50	10	1	4932352522	4002395371808	62,35 CHF	67,40 CHF
10	160	100	10	1	4932371708	4002395344079	66,51 CHF	71,90 CHF
10	210	150	10	1	4932371709	4002395344086	75,95 CHF	82,10 CHF
10	260	200	10	1	4932399342	4002395359707	101,76 CHF	110,00 CHF
12	160	100	10	1	4932399343	4002395359714	75,02 CHF	81,10 CHF
12	210	160	10	1	4932371710	4002395344093	90,19 CHF	97,50 CHF
12	260	210	10	1	4932399344	4002395359721	112,86 CHF	122,00 CHF
14	260	210	10	1	4932371711	4002395344109	147,09 CHF	159,00 CHF

### Packs de 50 forets M2 SDS-Plus



Ø (mm)	Longueur Totale mm A	Longueur utile mm B	Conditionné par	Quantité minimum	Réf	Code EAN	Prix tarif HT	Prix tarif TTC
5	110	50	50	1	4932399176	4002395357833	196,11 CHF	212,00 CHF
5.5	160	100	50	1	4932399177	4002395357840	259,94 CHF	281,00 CHF
6	110	50	50	1	4932399178	4002395357857	201,67 CHF	218,00 CHF
6	160	100	50	1	4932399179	4002395357864	218,32 CHF	236,00 CHF
7	160	110	50	1	4932399181	4002395357888	302,50 CHF	327,00 CHF
8	160	100	50	1	4932399182	4002395357895	257,17 CHF	278,00 CHF
8	210	150	50	1	4932399183	4002395357901	308,97 CHF	334,00 CHF
10	160	110	50	1	4932399345	4002395359738	302,50 CHF	327,00 CHF
10	210	150	50	1	4932399184	4002395357918	356,15 CHF	385,00 CHF
10	260	200	50	1	4932399185	4002395357925	447,73 CHF	484,00 CHF
12	210	160	50	1	4932399186	4002395357932	412,58 CHF	446,00 CHF

### Coffret forets M2 SDS-Plus



Designation	Conditionné par	Quantité minimum	Réf	Code EAN	Prix tarif HT	Prix tarif TTC
① Jeu de 5 forets SDS-plus – Étui transparent avec Ø 5 / 6 x 110 mm et Ø 6 / 8 / 10 x 160 mm.	5	1	4932352338	4002395369973	26,83 CHF	29,00 CHF
① Jeu de 5 forets SDS-plus – Étui transparent avec Ø 5.5 x 110 mm et Ø 5.5 / 6 / 7 / 8 x 160 mm.	5	1	4932352834	4002395374922	28,86 CHF	31,20 CHF
① Jeu de 5 forets SDS-plus – Étui transparent avec Ø 10 / 12 / 14 / 16 / 20 x 450 mm.	5	1	4932352801	4002395374595	135,06 CHF	146,00 CHF
② Coffret métal de 7 forets SDS-plus avec Ø 5 / 6 / 8 x 110 mm et Ø 6 / 8 / 10 / 12 x 160 mm.	7	1	4932492116	4058546414832	50,23 CHF	54,30 CHF
② COFFRET DE 10 FORETS SDS + 2 TAILLANTS M2 Ø 5 / 5 / 6 / 6 x 110 mm and Ø 6 / 6 / 8 / 8 / 10 / 12 x 160 mm	10	1	4932492117	4058546414849	63,00 CHF	68,10 CHF
③ Jeu de forets et burin : 5 pièces avec forets Ø 6 / 8 / 10 x 160 mm, burin pic et burin plat.	5	1	4932430002	4002395376636	47,92 CHF	51,80 CHF

①



②



DESIGNED FOR USE IN PACKOUT

③





Nothing but **HEAVY DUTY.**<sup>™</sup>

# INVESTIR DANS LA TECHNOLOGIE CARBURE



**RECHERCHE ET DÉVELOPPEMENT**  
*DE NOUVELLES TECHNOLOGIES*

**PROTOTYPE**  
*ÉLABORATION RAPIDE DE PROTOTYPE*



**TEST**  
*DES TESTS COMPLETS*

**PRODUCTION**  
*L'UNE DES MEILLEURES PRODUCTION*



**SDS-PLUS**

**SDS-MAX**

**BURINS**



MADE IN GERMANY

## Extensions SDS-Plus

Extensions universelles SDS-Plus pour étendre la portée des forets SDS-Plus.

Système sans outils click & connect

Compatible avec tous les perforateurs et forets SDS-Plus

Optimal pour percer en zones confinées et pour percer au plafond.

Permet le forage de trous profonds. Par exemple perçage dans béton armé sans avoir à acheter un foret long et coûteux.



Longueur (mm)	Conditionné par	Quantité minimum	Réf	Code EAN	Prix tarif HT	Prix tarif TTC
300	1	1	4932471153	4058546287818	177,61 CHF	192,00 CHF
450	1	1	4932471154	4058546287825	197,04 CHF	213,00 CHF



# RECUPERATION DES POUSSIERS

Concentricité précise et des trous réguliers, en accord avec la certification PGM

Des perçages plus précis et plus efficaces grâce à un retrait **de 99% des poussières**

Perçages efficaces sans poussière pour un environnement de travail plus propre et plus sécurisant

Refroidissement actif de la tête du **foret pour une durée de vie accrue**

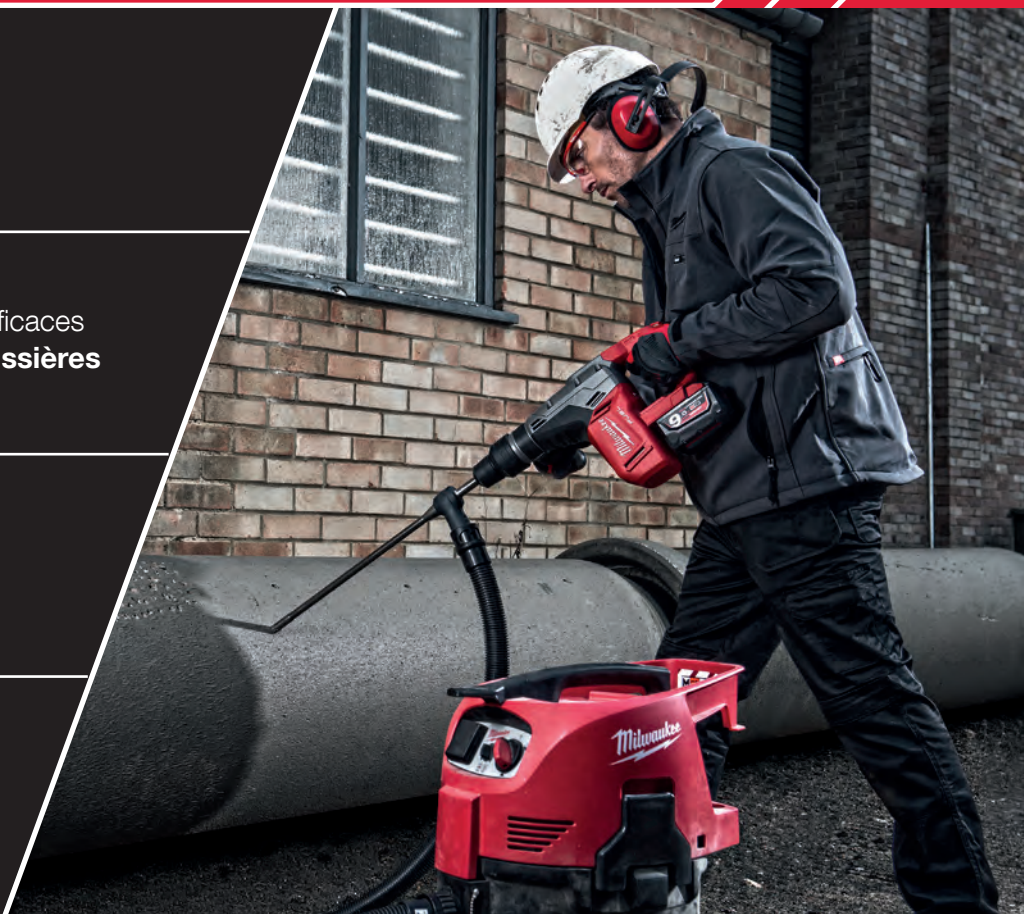

## Foret creux SDS-Plus 4 taillants - Système modulaire

**NOUVEAU**

Perçage efficace sans poussière pour un environnement de travail plus sûr et plus propre.  
 Capture 99% des poussières  
 Réfroidissement de la tête pour une meilleure durée de vie  
 La conception 4 taillants empêche le foret de bloquer dans les fers à béton.  
 Certification PGM pour l'assemblage de chevilles  
 Connecteur universel pour tous les aspirateurs courants avec un tuyau de diamètre 32 - 38 mm.

	Ø (mm)	Longueur Totale mm A	Longueur utile mm B	Conditionné par	Quantité minimum	Réf	Code EAN	Prix tarif HT	Prix tarif TTC
①	5	136	100	1	1	4932471155	4058546287832	28,12 CHF	30,40 CHF
②	6	136	100	1	1	4932471156	4058546287849	28,12 CHF	30,40 CHF
③	8	136	100	1	1	4932471157	4058546287856	29,32 CHF	31,70 CHF
④	10	136	100	1	1	4932471158	4058546287863	30,62 CHF	33,10 CHF
⑤	12	136	100	1	1	4932471159	4058546287870	31,73 CHF	34,30 CHF
⑥	Arbre d'aspiration pour forêt SDS-Plus			1	1	4932471160	4058546287887	56,71 CHF	61,30 CHF
<b>Set de Forets creux SDS-Plus (6 pc)</b>									
⑦	2 x Ø 6 / 8 x 146 mm / 1 x Ø 10 x 146 mm / 1 x arbre avec adaptateur aspiration			7	1	4932471162	4058546287900	201,67 CHF	218,00 CHF

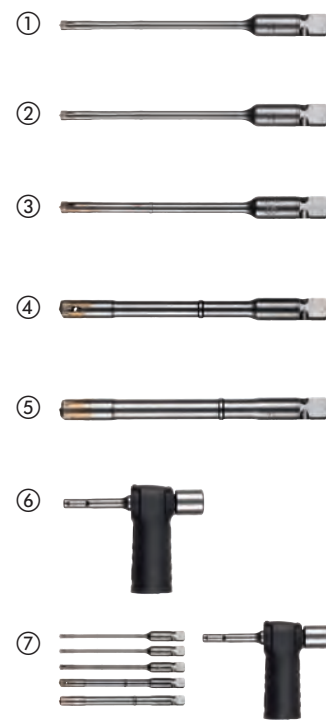

Scannez le QR Code pour voir la vidéo

## Forets creux aspirateurs de poussière SDS-Plus

Perçage plus rapide grâce à l'aspiration directe des poussières et longévité supérieure du foret

Gain de temps grâce au nettoyage parfait du trou pour les scellements chimiques

Pas de blocage dans les fers à béton grâce au design 4 taillants

Pointe 4 taillants et design innovant grâce aux ouvertures d'aspiration

Précision de perçage certifié PGM

Percer un trou propre et net en une seule fois

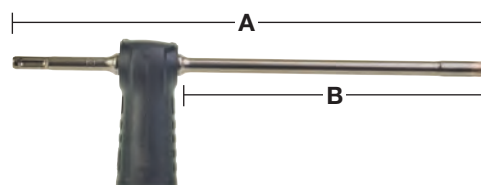

Ø (mm)	Longueur Totale mm A	Longueur utile mm B	Conditionné par	Quantité minimum	Réf	Code EAN	Prix tarif HT	Prix tarif TTC
12	325	200	1	1	4932459283	4058546002497	115,63 CHF	125,00 CHF
14	360	240	1	1	4932459284	4058546002503	119,33 CHF	129,00 CHF
16	360	240	1	1	4932459285	4058546002510	126,73 CHF	137,00 CHF

## Forets SDS Max aspirateurs de poussière

Perçage plus rapide grâce à l'aspiration directe des poussières et longévité supérieure du foret

Gain de temps grâce au nettoyage parfait du trou pour les scellements chimiques

Pointe 4 taillants et design innovant grâce aux ouvertures d'aspiration

Pas de blocage dans les fers à béton grâce au design 4 taillants

Précision de perçage certifié PGM

Percer un trou propre et net en une seule fois

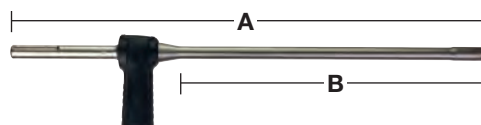

Ø (mm)	Longueur Totale mm A	Longueur utile mm B	Conditionné par	Quantité minimum	Réf	Code EAN	Prix tarif HT	Prix tarif TTC
16	600	400	1	1	4932459287	4058546002534	248,84 CHF	269,00 CHF
18	600	400	1	1	4932459288	4058546002541	288,62 CHF	312,00 CHF
20	600	400	1	1	4932459289	4058546002558	301,57 CHF	326,00 CHF
22	600	400	1	1	4932459290	4058546002565	327,47 CHF	354,00 CHF
24	600	400	1	1	4932459291	4058546002572	341,35 CHF	369,00 CHF
25	600	400	1	1	4932459292	4058546002589	354,30 CHF	383,00 CHF
28	600	400	1	1	4932459293	4058546002596	346,90 CHF	375,00 CHF
28	900	900	1	1	4932459294	4058546002602	432,93 CHF	468,00 CHF
30	600	400	1	1	4932459295	4058546002619	407,03 CHF	440,00 CHF
30	900	700	1	1	4932459296	4058546002626	472,71 CHF	511,00 CHF
32	600	400	1	1	4932459297	4058546002633	433,86 CHF	469,00 CHF
32	900	700	1	1	4932459298	4058546002640	495,84 CHF	536,00 CHF
35	900	700	1	1	4932459300	4058546002664	570,77 CHF	617,00 CHF
Adaptateur universel pour aspirateur.			1	1	4931416173	4002395805501	sur demande	sur demande

## Protection anti-poussière

Empêche la poussière et la saleté de pénétrer dans le porte-outil.

Designation	Conditionné par	Quantité minimum	Réf	Code EAN	Prix tarif HT	Prix tarif TTC
Capuchon de protection.	1	1	9170086960	4002395565504	sur demande	sur demande



## Collecteur de poussière

Designation	Conditionné par	Quantité minimum	Réf	Code EAN	Prix tarif HT	Prix tarif TTC
① Collecteur de poussières Pour le perçage Ø 5 – 8 mm.	1	1	4932430912	4002395385744	8,88 CHF	9,60 CHF
② Xtractor Récupération de la poussière pour les perçages au mur ou au plafond Ø 28 mm maxi. Compatible avec aspirateur Ø 26 à 41 mm.	1	1	4932430446	4002395381074	29,42 CHF	31,80 CHF
③ Xtractor PHDE72. Pour le forage et le carottage du Ø 6 à 72 mm. Brosse pouvant être enlevée pour le carottage. Sortie Ø 037 exter Ø 032 int. Lèvres d'étanchéité (2 pcs) : 4931448564. Brosse de remplacement : 4931448565.	1	1	4932430480	4002395381418	73,91 CHF	79,90 CHF
④ Extracteur de poussière PHDE152.	1	1	4932471990	4058546298890	123,03 CHF	133,00 CHF
<b>DE16 - Assistance pour extracteur universel.</b>						
⑤ Unité DE16, 1 poignée latérale et 3 colliers adaptateurs, 2 buses de raccordement aspirateur (49902301)	1	1	4932430835	4002395384976	101,76 CHF	110,00 CHF

①



②



③



④



⑤





## SDS-Plus Dust trap

Emmanchement universel - Convient à tous les perforateurs SDS-Plus du marché compatible avec tous les forêts SDS-Plus jusqu'à 215 mm de longueur  
Compatible avec tous les aspirateurs standards  
Manchon transparent pour plus de visibilité et de précision.  
Collecte jusqu'à 99% de la poussière en suspension dans l'air.  
Utilisable avec ou sans aspirateur.

Designation	Conditionné par	Quantité minimum	Réf	Code EAN	Prix tarif HT	Prix tarif TTC
Dust trap SDS PLUS	1	1	4932464916	4058546228613	34,41 CHF	37,20 CHF
chemise pour Dust strap SDS PLUS	1	1	4932464917	4058546228620	11,10 CHF	12,00 CHF



## Embout d'aspiration pour burin SDS-Max

Adaptateur universel. Pour toutes les marques de perforateur SDS-Max  
Fonctionne avec tout les burins plats et pointus jusqu'à 400 mm de longueur et 25 mm de large.  
Design fin pour atteindre les espaces étroits.  
Clip d'attache pour une adaptation facile aux aspirateurs MILWAUKEE®

Designation	Conditionné par	Quantité minimum	Réf	Code EAN	Prix tarif HT	Prix tarif TTC
Récupérateur de poussière pour burin SDS-Max	1	1	4932471991	4058546298906	160,04 CHF	173,00 CHF



## Récupérateur de poussière pour démolisseur

Emmanchement universel - compatible avec la plupart des démolisseurs 28 & 30 mm. Perfect Match avec le démolisseur MX FUEL™ 28 mm  
compatible avec burins plats et burins pics  
Design affinés pour atteindre les espaces restreints  
Collier de serrage pour connexion aux aspirateurs MILWAUKEE®

Designation	Conditionné par	Quantité minimum	Réf	Code EAN	Prix tarif HT	Prix tarif TTC
Système d'aspiration pour brise béton	1	1	4932471992	4058546298913	184,09 CHF	199,00 CHF



## Trépans TCT SDS-Plus

Trépans pour perceurs jusqu'à 4 kg.

Tous les trépans TCT sont filetés M16 x 2 et s'adaptent aux arbres SDS-Plus et Hex 11.

L'arbre et le foret pilote sont requis.

Fabriqué en Allemagne.

Non adapté au béton armé

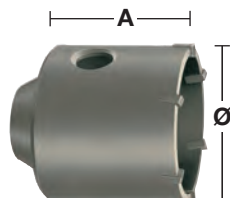
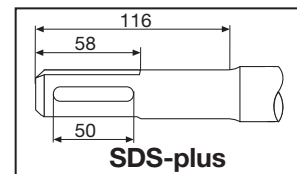

Ø (mm)	Longueur Totale mm A	Conditionné par	Quantité minimum	Réf	Code EAN	Prix tarif HT	Prix tarif HT
35	58	1	1	4932344478	4002395312559	85,75 CHF	92,70 CHF
50	58	1	1	4932344479	4002395312566	91,58 CHF	99,00 CHF
65	50	1	1	4932344480	4002395312573	105,46 CHF	114,00 CHF
68	50	1	1	4932399099	4002395357031	105,46 CHF	114,00 CHF
82	50	1	1	4932344481	4002395312580	123,03 CHF	133,00 CHF
90	50	1	1	4932344482	4002395312597	151,71 CHF	164,00 CHF
100	50	1	1	4932480689	4058546409746	184,09 CHF	199,00 CHF

## Kits trépan TCT SDS-Plus

KIT comprenant : 1 trépan TCT + 1 arbre SDS-plus 105 mm + 1 foret pilote TCT Ø 8 x 120 mm + 1 clé Allen.

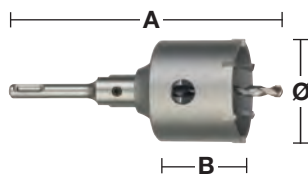

Ø (mm)	Longueur Totale mm A	Longueur utile mm B	Conditionné par	Quantité minimum	Réf	Code EAN	Prix tarif HT	Prix tarif TTC
65	182	50	4	1	4932399295	4002395359097	144,31 CHF	156,00 CHF
68	182	50	4	1	4932399296	4002395359103	144,31 CHF	156,00 CHF
82	182	50	4	1	4932399297	4002395359110	159,11 CHF	172,00 CHF

## Arbres, forets pilote

Les arbres SDS-plus ou Hex avec une clé Allen, nécessitent également un foret pilote.

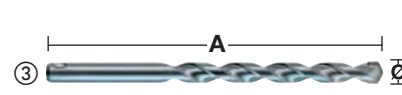
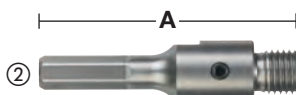
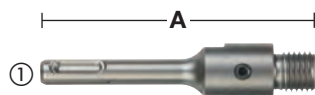

Designation	Réception	Ø (mm)	Longueur Totale mm A	Conditionné par	Quantité minimum	Réf	Code EAN	Prix tarif HT	Prix tarif TTC
① Arbre SDS-plus	SDS-Plus		105	2	1	4932399966	4002395366255	38,85 CHF	42,00 CHF
① Arbre SDS-plus	SDS-Plus		370	2	1	4932399967	4002395366262	62,53 CHF	67,60 CHF
② Arbre Hex	11 mm Hex		90	2	1	4932399968	4002395366279	36,17 CHF	39,10 CHF
③ Foret pilote TCT pour maçonnerie, brique, ect		8	120	1	1	4932399125	4002395357291	10,41 CHF	11,25 CHF



# PERCER AU MAX.

## FORETS **SDS-MAX MX4™**

MILWAUKEE® Tool ouvre la voie dans le développement d'accessoires et technologie pour le chantier professionnel. Notre poursuite incessante de l'innovation a abouti à cette nouvelle génération de forets MX4™ SDS-MAX, notre foret le plus puissant et le plus durable pour les tâches les plus difficiles sur chantier.

Poussé et développé par de nombreuses heures sur le chantier, MILWAUKEE® a créé MX4™ SDS-MAX comme un foret conçu pour offrir un perçage rapide dans le béton armé ainsi qu'une meilleure durée de vie.

Doté de la technologie MILWAUKEE®, Target Tip, le foret SDS-MAX est de plus gros diamètre que le foret SDS-PLUS standard, offrant une précision améliorée et de meilleures performances dans les barres d'armature ainsi que dans d'autres applications lourdes.



## TARGET TIP TECHNOLOGIE



### TÊTE COMPLÈTE EN CARBURE

AMÉLIORE LA PERFORMANCE DANS L'ARMATURE BÉTON

# 2x

## PLUS DE DURÉE DE VIE DANS LES BARRES D'ARMATURE\*

\* par rapport à la génération précédente

### 4 DESIGNS VARIABLES DE LA FLUTE\*

POUR UN PERÇAGE PLUS RAPIDE

### PRÉCISION INGÉNIERIE ALLEMANDE



### TARGET TIP TECHNOLOGIE



### CERTIFICATION PGM

POUR UN PERÇAGE PRÉCIS

\* Le design variable de la flute est conçu pour les diamètres jusqu'à 16mm, tous les diamètres supérieurs possèdent un design en 2 cannelures

## Forets SDS-Max - 4 taillants

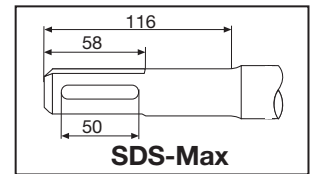
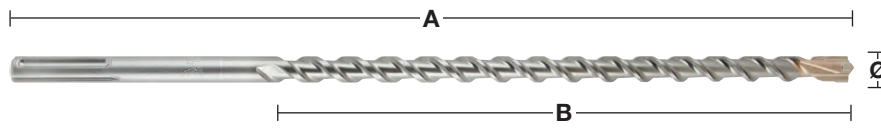

Ø (mm)	Longueur Totale mm A	Longueur utile mm B	Pré-percer avec un foret de même diamètre mais plus court	Conditionné par	Quantité minimum	Réf	Code EAN	Prix tarif HT	Prix tarif TTC
12	340	200		1	1	4932352750	4002395374083	82,05 CHF	88,70 CHF
12	540	400	✓	1	1	4932352751	4002395374090	101,76 CHF	110,00 CHF
12	740	550		1	1	4932430727	4002395383887	114,71 CHF	124,00 CHF
14	340	200		1	1	4932352752	4002395374106	91,49 CHF	98,90 CHF
14	540	400	✓	1	1	4932352753	4002395374113	109,16 CHF	118,00 CHF
15	340	200		1	1	4932352754	4002395374120	101,76 CHF	110,00 CHF
15	540	400	✓	1	1	4932352755	4002395374137	112,86 CHF	122,00 CHF
16	340	200		1	1	4932352756	4002395374144	101,76 CHF	110,00 CHF
16	540	400	✓	1	1	4932352757	4002395374151	115,63 CHF	125,00 CHF
16	940	800	✓	1	1	4932352758	4002395374168	161,89 CHF	175,00 CHF
16	1320	1180	✓	1	1	4932352759	4002395374175	342,28 CHF	370,00 CHF
18	340	200		1	1	4932352760	4002395374182	102,68 CHF	111,00 CHF
18	540	400	✓	1	1	4932352761	4002395374199	122,11 CHF	132,00 CHF
18	940	800	✓	1	1	4932352762	4002395374205	166,51 CHF	180,00 CHF
18	1320	1180	✓	1	1	4932352763	4002395374212	353,38 CHF	382,00 CHF
20	320	200		1	1	4932352764	4002395374229	107,31 CHF	116,00 CHF
20	520	400	✓	1	1	4932352765	4002395374236	123,96 CHF	134,00 CHF
20	920	800	✓	1	1	4932352766	4002395374243	171,14 CHF	185,00 CHF
20	1320	1200	✓	1	1	4932352767	4002395374250	362,63 CHF	392,00 CHF
22	320	200		1	1	4932352768	4002395374267	115,63 CHF	125,00 CHF
22	520	400	✓	1	1	4932352769	4002395374274	131,36 CHF	142,00 CHF
22	920	800	✓	1	1	4932352770	4002395374281	166,51 CHF	180,00 CHF
22	1320	1200	✓	1	1	4932352771	4002395374298	379,28 CHF	410,00 CHF
24	320	200		1	1	4932352772	4002395374304	123,03 CHF	133,00 CHF
24	520	400	✓	1	1	4932352773	4002395374311	143,39 CHF	155,00 CHF
25	320	200		1	1	4932352774	4002395374328	125,81 CHF	136,00 CHF
25	520	400	✓	1	1	4932352775	4002395374335	145,24 CHF	157,00 CHF
25	920	800	✓	1	1	4932352776	4002395374342	215,54 CHF	233,00 CHF
25	1320	1200	✓	1	1	4932352777	4002395374359	395,93 CHF	428,00 CHF
26	520	400		1	1	4932430728	4002395383894	160,04 CHF	173,00 CHF
28	370	250		1	1	4932352778	4002395374366	147,09 CHF	159,00 CHF
28	570	450	✓	1	1	4932352779	4002395374373	169,29 CHF	183,00 CHF
28	670	550	✓	1	1	4932352780	4002395374380	213,69 CHF	231,00 CHF
28	920	800	✓	1	1	4932352781	4002395374397	257,17 CHF	278,00 CHF
28	1320	1200	✓	1	1	4932352782	4002395374403	429,23 CHF	464,00 CHF
30	370	250		1	1	4932352783	4002395374410	155,41 CHF	168,00 CHF
30	570	450		1	1	4932352784	4002395374427	180,39 CHF	195,00 CHF
30	920	800		1	1	4932430729	4002395383900	276,60 CHF	299,00 CHF
32	370	250		1	1	4932352785	4002395374434	165,59 CHF	179,00 CHF
32	570	450		1	1	4932352786	4002395374441	194,26 CHF	210,00 CHF
32	920	800	✓	1	1	4932352787	4002395374458	289,55 CHF	313,00 CHF
32	1320	1200	✓	1	1	4932352788	4002395374465	458,83 CHF	496,00 CHF
35	370	250		1	1	4932352789	4002395374472	183,16 CHF	198,00 CHF
35	570	450		1	1	4932352790	4002395374489	205,37 CHF	222,00 CHF
35	920	800	✓	1	1	4932352791	4002395374496	345,05 CHF	373,00 CHF
38	370	250		1	1	4932352792	4002395374502	207,22 CHF	224,00 CHF
38	570	450		1	1	4932352793	4002395374519	247,92 CHF	268,00 CHF
40	370	250		1	1	4932352794	4002395374526	244,22 CHF	264,00 CHF
40	570	450	✓	1	1	4932352795	4002395374533	305,27 CHF	330,00 CHF
40	920	800	✓	1	1	4932352796	4002395374540	401,48 CHF	434,00 CHF
40	1320	1200	✓	1	1	4932352797	4002395374557	588,34 CHF	636,00 CHF
45	570	450		1	1	4932352798	4002395374564	369,10 CHF	399,00 CHF
45	920	800		1	1	4932430730	4002395383917	544,87 CHF	589,00 CHF
50	570	450		1	1	4932430731	4002395383924	479,19 CHF	518,00 CHF
52	570	450		1	1	4932352799	4002395374571	452,36 CHF	489,00 CHF
<b>Set de 5 forets SDS-Max.</b> Ø 16 / 18 x 540 mm, Ø 20 / 22 / 25 x 520 mm.				5	1	4932352800	4002395374588	588,34 CHF	636,00 CHF

✓ Pré-percer avec un foret de même diamètre mais plus court.

longueur supplémentaire disponible sur demande

## Trépan TCT SDS-Max Monobloc

**NOUVEAU**

Outil en acier massif d'une seule pièce.  
Foret de centrage à 3 tranchants de qualité supérieure.  
Tête massive avec 3 grands canaux de dépoussiérage  
Rainures d'armature pour éviter d'endommager les pointes latérales lors de l'impact avec l'armature métallique  
Convient pour le béton armé.  
Fabriqué en Allemagne.

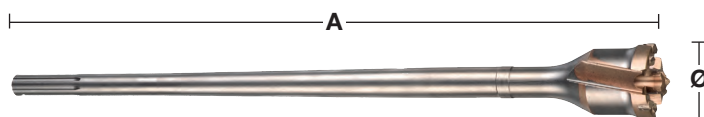
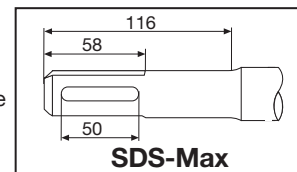

Ø (mm)	Longueur Totale mm A	Conditionné par	Quantité minimum	Réf	Code EAN	Prix tarif HT	Prix tarif TTC
40	550	1	1	4932492053	4058546414207	360,78 CHF	390,00 CHF
45	550	1	1	4932492054	4058546414214	369,10 CHF	399,00 CHF
45	990	1	1	4932492055	4058546414221	431,08 CHF	466,00 CHF
55	550	1	1	4932492056	4058546414238	417,21 CHF	451,00 CHF
55	990	1	1	4932492057	4058546414245	424,61 CHF	459,00 CHF
65	550	1	1	4932492058	4058546414252	487,51 CHF	527,00 CHF
65	990	1	1	4932492059	4058546414269	554,12 CHF	599,00 CHF
80	550	1	1	4932492060	4058546414276	543,02 CHF	587,00 CHF
80	990	1	1	4932492061	4058546414283	629,97 CHF	681,00 CHF

## Trépan TCT SDS-Max Monobloc

Fabrication monobloc.  
Durée de vie améliorée  
Durée de vie accrue  
Livrés avec foret pilote et éjecteur.  
Utilisables avec tous les perfos SDS-Max  
Fabriqué en Allemagne.



Designation	Ø (mm)	Longueur Totale mm A	Conditionné par	Quantité minimum	Réf	Code EAN	Prix tarif HT	Prix tarif TTC
①	50	290	1	1	4932399373	4002395359905	326,55 CHF	353,00 CHF
	50	550	1	1	4932373884	4002395353132	368,18 CHF	398,00 CHF
	68	290	1	1	4932399374	4002395359912	390,38 CHF	422,00 CHF
	68	550	1	1	4932373885	4002395353149	416,28 CHF	450,00 CHF
	80	290	1	1	4932399375	4002395359929	451,43 CHF	488,00 CHF
	80	550	1	1	4932373886	4002395353156	506,94 CHF	548,00 CHF
	100	550	1	1	4932373888	4002395353170	569,84 CHF	616,00 CHF
	125	550	1	1	4932373889	4002395353187	679,93 CHF	735,00 CHF
	150	550	1	1	4932373890	4002395353194	875,12 CHF	946,00 CHF
② Ejecteur			1	1	4932399021	4002395356065	17,35 CHF	18,75 CHF
③ Foret pilote	11	120	1	1	4932245967	4002395307111	17,35 CHF	18,75 CHF

## Trépans TCT SDS-Max

Ne pas utiliser avec perfos > 10 kg.  
Fabriqué en Allemagne.  
Trépan TCT.

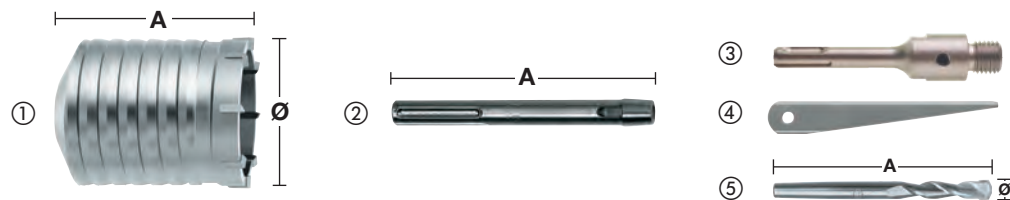

Designation	Ø (mm)	Longueur Totale mm A	Conditionné par	Quantité minimum	Réf	Code EAN	Prix tarif HT	Prix tarif TTC
① Trépan TCT	40	100	1	1	4932245992	4002395307180	171,14 CHF	185,00 CHF
	50	100	1	1	4932430732	4002395383931	194,26 CHF	210,00 CHF
	60	100	1	1	4932430733	4002395383948	243,29 CHF	263,00 CHF
	65	100	1	1	4932245994	4002395307203	252,54 CHF	273,00 CHF
	68	100	1	1	4932430734	4002395383955	229,42 CHF	248,00 CHF
	80	100	1	1	4932245995	4002395307210	263,64 CHF	285,00 CHF
	90	100	1	1	4932430735	4002395383962	309,90 CHF	335,00 CHF
	100	100	1	1	4932367304	4002395336432	352,45 CHF	381,00 CHF
	125	100	1	1	4932367306	4002395336456	461,61 CHF	499,00 CHF
	150	100	1	1	4932367308	4002395336470	618,87 CHF	669,00 CHF
② Arbre SDS-Max	-	180	1	1	4932343667	4002395315932	72,90 CHF	78,80 CHF
	-	450	1	1	4932343670	4002395315949	131,36 CHF	142,00 CHF
③ Arbre SDS+ pour noyau SDS-Max TCT	-	115	1	1	4932480690	4058546409753	40,52 CHF	43,80 CHF
④ Ejecteur	-	-	1	1	4932604214	4002395311231	16,74 CHF	18,10 CHF
⑤ Foret pilote	11	120	1	1	4932245967	4002395307111	17,35 CHF	18,75 CHF

## Adaptateur



Designation	Réception	Réception	Conditionné par	Quantité minimum	Réf	Code EAN	Prix tarif HT	Prix tarif TTC
Adaptateur SDS Max SDS plus	SDS-Max	SDS-Plus	1	1	4932359490	4002395325795	133,21 CHF	144,00 CHF

## Systeme Vario SDS-Max

Systeme Vario : en combinant les elements il est possible de realiser de grandes longueurs.

Economique : les tetes sont interchangeables, les rallonges sont communes.

Recommandes pour les perfos jusqu'à 8 kg.

Mèches de tunnel Vario (fournies avec le filet).

Ne convient pas pour le beton arme.

Designation	Ø (mm)	Longueur Totale mm A	Conditionné par	Quantité minimum	Réf	Code EAN	Prix tarif HT	Prix tarif TTC
① Arbre SDS-Max	-	195	1	1	4932430736	4002395383979	116,56 CHF	126,00 CHF
② Vario extension (avec filetage)	25	280	1	1	4932430737	4002395383986	194,26 CHF	210,00 CHF
③ Vario fileté.	-	-	1	1	4932430738	4002395383993	33,95 CHF	36,70 CHF
④ Vario fileté avec embout conique 1:8 pour trépan.	-	-	1	1	4932430748	4002395384099	146,16 CHF	158,00 CHF
⑤ Trépan TCT	40	100	1	1	4932245992	4002395307180	171,14 CHF	185,00 CHF
	50	100	1	1	4932430732	4002395383931	194,26 CHF	210,00 CHF
	60	100	1	1	4932430733	4002395383948	243,29 CHF	263,00 CHF
	65	100	1	1	4932245994	4002395307203	252,54 CHF	273,00 CHF
	68	100	1	1	4932430734	4002395383955	229,42 CHF	248,00 CHF
	80	100	1	1	4932245995	4002395307210	263,64 CHF	285,00 CHF
	90	100	1	1	4932430735	4002395383962	309,90 CHF	335,00 CHF
	100	100	1	1	4932367304	4002395336432	352,45 CHF	381,00 CHF
	125	100	1	1	4932367306	4002395336456	461,61 CHF	499,00 CHF
	150	100	1	1	4932367308	4002395336470	618,87 CHF	669,00 CHF
⑥ Ejecteur	-	-	1	1	4932604214	4002395311231	16,74 CHF	18,10 CHF
⑦ Foret pilote	11	120	1	1	4932245967	4002395307111	17,35 CHF	18,75 CHF
⑧ Forets pour tunnel Vario (fournis avec le filetage)	30	150	1	1	4932430739	4002395384006	265,49 CHF	287,00 CHF
	35	150	1	1	4932430740	4002395384013	318,22 CHF	344,00 CHF
	40	150	1	1	4932430743	4002395384044	368,18 CHF	398,00 CHF
	45	150	1	1	4932430744	4002395384051	431,08 CHF	466,00 CHF
	55	150	1	1	4932430745	4002395384068	505,09 CHF	546,00 CHF
	60	150	1	1	4932430741	4002395384020	554,12 CHF	599,00 CHF
	68	150	1	1	4932430746	4002395384075	554,12 CHF	599,00 CHF
	80	150	1	1	4932430747	4002395384082	669,75 CHF	724,00 CHF
	90	150	1	1	4932430742	4002395384037	889,92 CHF	962,00 CHF

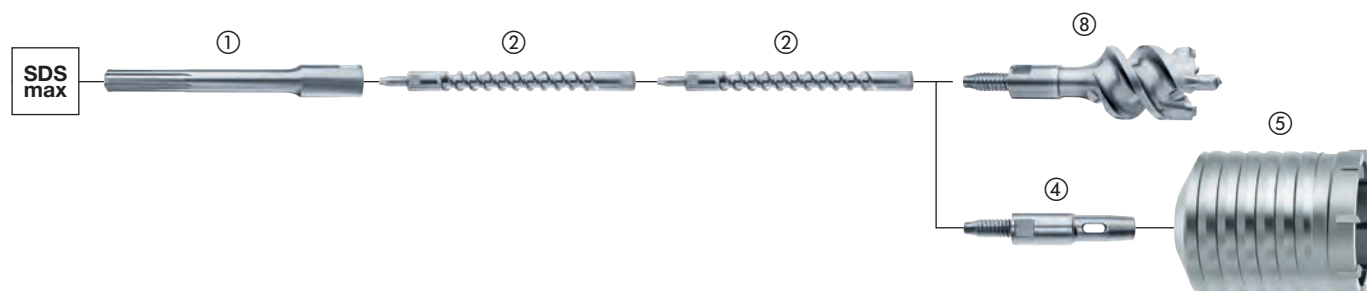
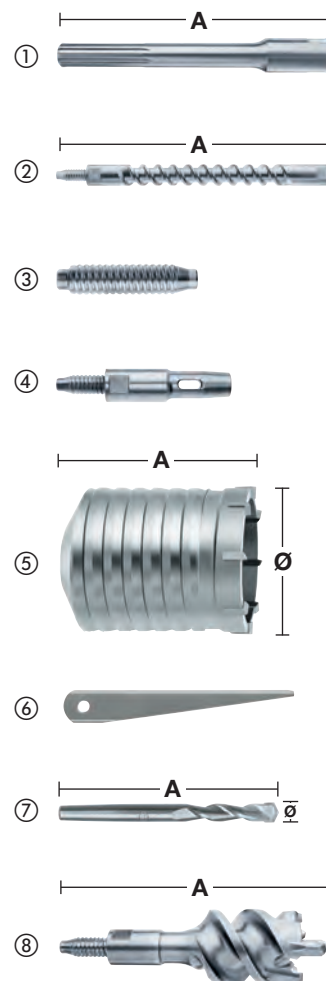

# Drill Connect

**DRILL CONNECT** est un système innovant et breveté qui permet de monter tout type d'accessoires SDS-Max sur des perceurs / burineurs ayant des emmanchements différents.

## Polyvalent:

Le DRILL CONNECT permet de relier la machine à l'accessoire:

- En sortie (côté accessoire), il reçoit tout type d'accessoires SDS-Max: forets, turbotrépans, trépan...
- En entrée (entre la machine et le drill CONNECT): il reçoit des adaptateurs rallonges d'emmanchements différents pour s'adapter à tous types de marteaux.

## Plus économique:

Afin de répondre à différentes applications, les professionnels ont besoin pour un même diamètre de plusieurs longueurs de forets. Aujourd'hui, grâce au système DRILL CONNECT, un seul par diamètre est utile. C'est plus économique (en achetant le foret le plus court) et la caisse à outil est nettement moins encombrée et moins lourde.

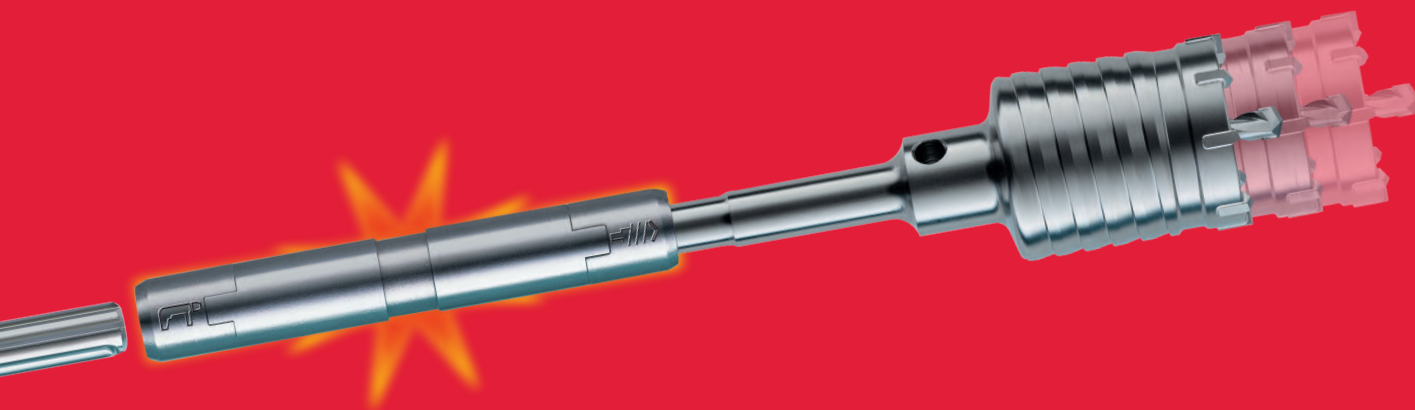

## Performant:

Aucune perte d'énergie: toute la puissance de frappe est transmise au foret.



## Plus léger:

L'utilisation de DRILL CONNECT avec des forets courts permet de réduire le poids total d'environ 15%.

- Pour conserver votre DRILL CONNECT en parfait état, nous vous recommandons de l'entretenir régulièrement avec la graisse MILWAUKEE<sup>®</sup> Réf: 4932352273.
- Restrictions d'utilisations: le DRILL CONNECT convient uniquement pour les forets d'un diamètre supérieur à 32 mm et aux perceurs de moins de 8 kg.



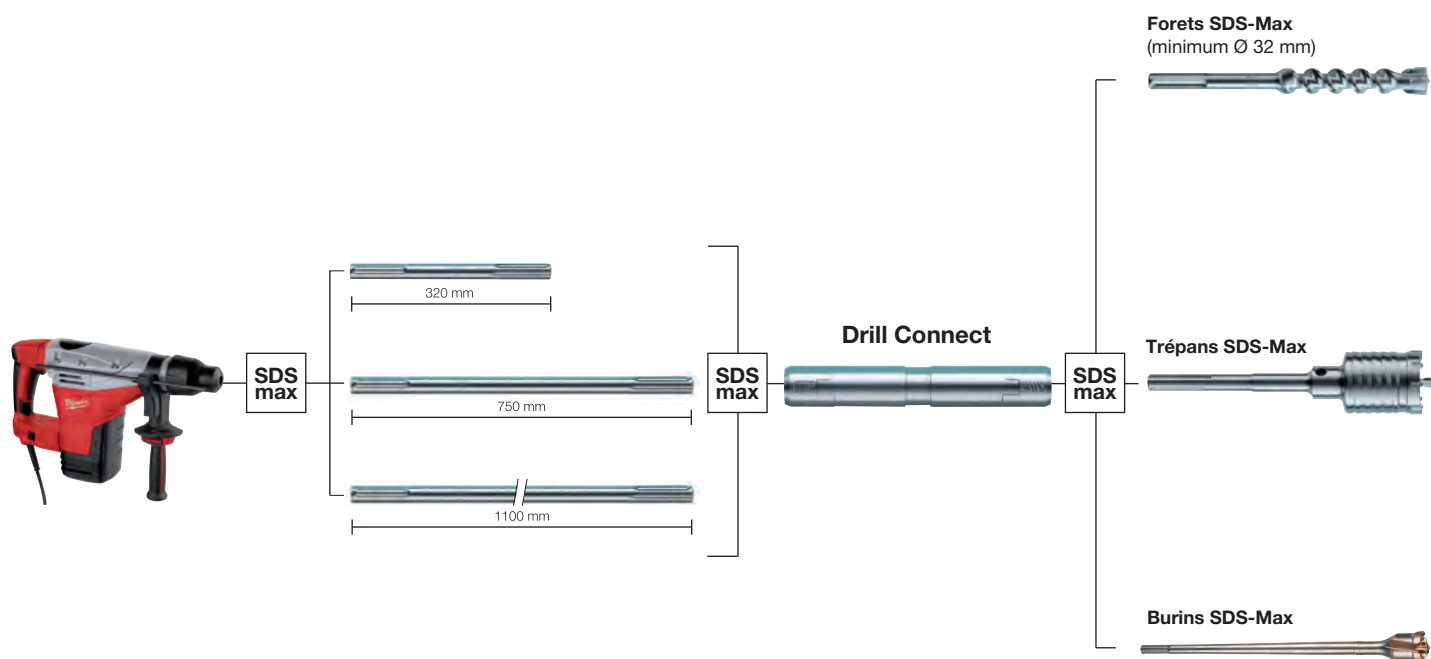

## Drill Connect

Convient uniquement pour les forets d'un diamètre supérieur à 32 mm.  
A utiliser avec un perceuseur de moins de 8 Kg.

Designation	Réception	Réception Drill Connect	Longueur Totale mm A	Conditionné par	Quantité minimum	Réf	Code EAN	Prix tarif HT	Prix tarif TTC
Drill Connect	SDS-Max	SDS-Max	190	1	1	4932399128	4002395357321	429,23 CHF	464,00 CHF

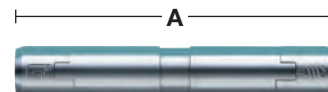

## Adaptateurs

Designation	Réception	Réception Drill Connect	Longueur (mm) A	Conditionné par	Quantité minimum	Réf	Code EAN	Prix tarif HT	Prix tarif TTC
Adaptateur SDS-Max	SDS-Max	SDS-Max	320	1	1	4932399242	4002395358533	59,48 CHF	64,30 CHF
Adaptateur SDS-Max	SDS-Max	SDS-Max	750	1	1	4932399129	4002395357338	76,60 CHF	82,80 CHF
Adaptateur SDS-Max	SDS-Max	SDS-Max	1100	1	1	4932399243	4002395358540	101,76 CHF	110,00 CHF

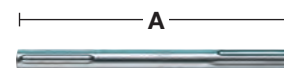

## Graisse

Cette graisse est spécialement conçue pour lubrifier et protéger à la fois l'outil et l'accessoire et augmenter sa durée de vie.  
Appliquez directement une petite quantité de graisse sur la queue du foret, du burin ou du trépan.  
Contient 50 grammes.

Designation	Conditionné par	Quantité minimum	Réf	Code EAN	Prix tarif HT	Prix tarif TTC
Graisse.	1	1	4932352273	4002395369324	9,11 CHF	9,85 CHF
Présentoir avec 15 tubes de graisse référence 4932352273.	15	1	4932352274	4002395369331	136,65 CHF	147,75 CHF





Nothing but **HEAVY DUTY.**<sup>™</sup>

# BURINS AUTO-AFFUTANTS SLEDGE<sup>™</sup>

# 2X PLUS DE DURÉE

\*DE VIE VS BURINS STANDARDS

Nos burins Auto-affutants SLEDGE<sup>™</sup> restent aiguisés plus longtemps. Les pointes renforcées offrent une durabilité maximale et une usure réduite pendant toute la durée d'utilisation.

Aucun ré-aiguisage nécessaire pour l'optimisation du temps d'utilisation. Un acier forgé de haute qualité pour une durabilité maximale et une durée de vie plus longue dans le béton. Idéal pour les perforateurs burineurs SDS-Plus et Max.



**EXTRA LONG**  
LONGUEUR UTILE



**POINTE  
AUTO-AFFUTANTE**



FABRICATION  
**ALLEMANDE**



**POINTE AFFUTÉE**  
RESTE AFFUTÉ, MEILLEURE PERFORMANCE  
ET ÉVITE LES BLOCAGES

Scannez le  
QR Code  
pour voir  
la vidéo



## Burins Auto-affutants SDS-Plus SLEDGE™

Une durée de vie 2 fois plus longue comparé à un burin standard

Pointe auto-affutante

Longueur de travail extra longue pour plus d'enlèvement de matière

La pointe réaffûtée reste longtemps et évite le coincement.

Fabriqués en ALLEMAGNE

Designation	Longueur Totale mm	Largeur (mm)	Conditionné par	Quantité minimum	Réf	Code EAN	Prix tarif HT	Prix tarif TTC
① Burin pointe SDS-Plus SLEDGE™	250	-	1	1	4932493607	4058546484781	21,97 CHF	23,75 CHF
			10	1	4932493608	4058546484798	197,96 CHF	214,00 CHF
② Burin plat SDS-Plus SLEDGE™	250	20	1	1	4932493609	4058546484804	21,97 CHF	23,75 CHF
			10	1	4932493610	4058546484811	197,96 CHF	214,00 CHF
③ Burin Bêche SDS-Plus SLEDGE™	250	40	1	1	4932478264	4058546344412	44,68 CHF	48,30 CHF
④ Burin Beche SDS-Plus SLEDGE™ 50 mm	250	50	1	1	4932478265	4058546344429	45,88 CHF	49,60 CHF



## Burins Auto-affutants SDS-MAX SLEDGE™

Durée de vie 2X plus longue comparé à un burin standard

Tête auto-affutante

Longueur utile Extra longue pour plus de retrait de matière

Une pointe réaffûtée reste efficace plus longtemps et évite les coincements

Fabriqués en Allemagne

Designation	Longueur Totale mm	Largeur (mm)	Conditionné par	Quantité minimum	Réf	Code EAN	Prix tarif HT	Prix tarif TTC
① Burin Pointe Auto-affutant SLEDGE™	400	-	1	1	4932478266	4058546344436	38,58 CHF	41,70 CHF
			20	1	4932478274	4058546344511	696,58 CHF	753,00 CHF
② Burin Plat SDS-Max SLEDGE	400	25	1	1	4932478267	4058546344443	38,58 CHF	41,70 CHF
			20	1	4932478275	4058546344528	696,58 CHF	753,00 CHF
③ 2 Burins Beche SDS-Max™	380	50	1	1	4932478268	4058546344450	48,20 CHF	52,10 CHF
④ Burin Beche SDS-Max SLEDGE	300	80	1	1	4932478269	4058546344467	67,44 CHF	72,90 CHF
⑤ Burin coudé SDS-Max SLEDGE	380	50	1	1	4932478270	4058546344474	73,17 CHF	79,10 CHF
⑥ Burin coudé SDS-Max SLEDGE	300	50	1	1	4932478271	4058546344481	63,92 CHF	69,10 CHF
⑦ Outil de raclage de sol SDS-Max	635	152	1	1	4932480474	4058546407599	246,07 CHF	266,00 CHF
<b>Set de service de raclage de sol SDS-Max (10pc)</b>			10	1	4932480475	4058546407605	31,17 CHF	33,70 CHF
1 x lame 152x180x1.5 mm, 1 x lame de serrage, 4 x écrous, 4 x boulons à tête fraisée								

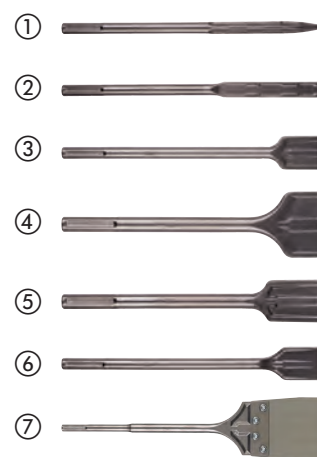

## Burins SDS-Plus

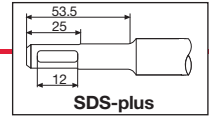

Designation	Longueur Totale mm	Largeur (mm)	Conditionné par	Quantité minimum	Réf	Code EAN	Prix tarif HT	Prix tarif TTC
① Burin pic fin SDS-Plus	180	-	1	1	4932451731	4002395276813	18,04 CHF	19,50 CHF
② Burin pic SDS-Plus	250	-	1	1	4932339625	4002395304813	16,74 CHF	18,10 CHF
③ Burin plat fin SDS-Plus	180	14	1	1	4932451732	4002395276820	18,04 CHF	19,50 CHF
④ Burin plat SDS-Plus	250	20	1	1	4932339626	4002395304820	16,74 CHF	18,10 CHF
⑤ Burin bêche SDS-Plus	250	40	1	1	4932367146	4002395334377	30,80 CHF	33,30 CHF
⑥ Kit 3 burins (longueur 250 mm)	250	-	3	1	4932430001	4002395376629	56,15 CHF	60,70 CHF
⑦ Burin coudé SDS-Plus	250	40	1	1	4932353424	4002395320202	30,99 CHF	33,50 CHF
⑧ Burin gouge SDS-Plus	250	22	1	1	4932339627	4002395304837	33,95 CHF	36,70 CHF
⑨ Burin plâtre SDS-Plus	165	75	1	1	4932352344	4002395370030	39,50 CHF	42,70 CHF
⑩ Outil complet	250	100	1	1	4932352919	4002395375776	194,26 CHF	210,00 CHF
Spatule épaisseur 1 mm avec 3 vis	-	-	1	1	4932480543	4058546408282	57,63 CHF	62,30 CHF
⑪ Burin à mortier SDS-Plus	125	32	1	1	4932472029	4058546324254	209,07 CHF	226,00 CHF
	200	32	1	1	4932472030	4058546324261	209,07 CHF	226,00 CHF
⑫ Ciseau à ailettes SDS-Plus	250	22	1	1	4932479900	4058546376949	63,92 CHF	69,10 CHF

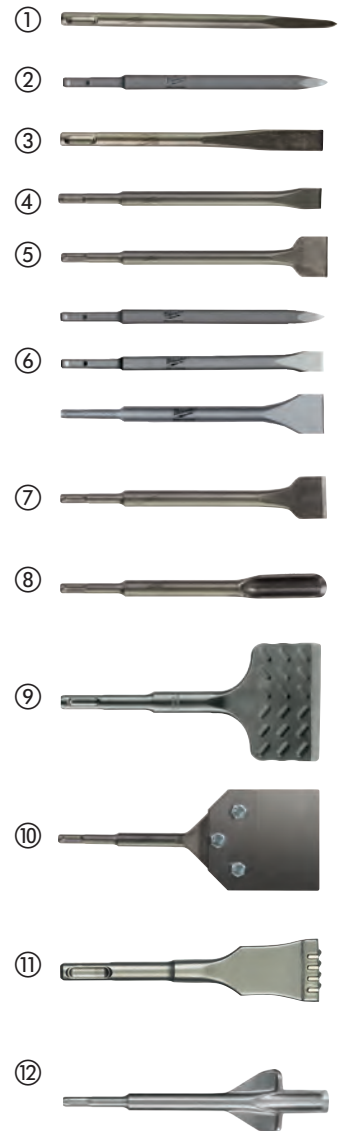

## Burin SDS-Max

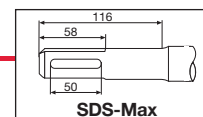

Designation	Longueur Totale mm	Largeur (mm)	Conditionné par	Quantité minimum	Réf	Code EAN	Prix tarif HT	Prix tarif TTC
① Burin pointu SDS-Max	280	-	1	1	4932343734	4002395317509	22,53 CHF	24,35 CHF
	400	-	1	1	4932343735	4002395317516	25,30 CHF	27,35 CHF
	400	-	20	1	4932399302	4002395359165	412,58 CHF	446,00 CHF
	600	-	1	1	4932343736	4002395317523	36,73 CHF	39,70 CHF
② Burin plat SDS-Max	280	25	1	1	4932343737	4002395317530	22,53 CHF	24,35 CHF
	400	25	1	1	4932343738	4002395317547	25,30 CHF	27,35 CHF
	400	25	20	1	4932399303	4002395359172	412,58 CHF	446,00 CHF
	600	25	1	1	4932343739	4002395317554	36,26 CHF	39,20 CHF
③ Burin large SDS-Max	400	50	1	1	4932343743	4002395317592	47,27 CHF	51,10 CHF
	300	80	1	1	4932343744	4002395317608	64,94 CHF	70,20 CHF
④ Burin coudé SDS-Max	300	115	1	1	4932343745	4002395317615	101,76 CHF	110,00 CHF
	300	80	1	1	4932399234	4002395358489	74,65 CHF	80,70 CHF
⑤ Burin gouge SDS-Max	300	26	1	1	4932343740	4002395317561	59,11 CHF	63,90 CHF
⑥ Ciseau à ailettes de cisaillement SDS-Max	380	35	1	1	4932343746	4002395317622	153,56 CHF	166,00 CHF
⑦ Burin bêche SDS-Max	400	110	1	1	4932343747	4002395317639	143,39 CHF	155,00 CHF
⑧ Boucharde SDS-Max	240	50	1	1	4932352918	4002395375769	209,99 CHF	227,00 CHF
	220	∅ 13.3	1	1	4932451354	4002395159031	85,85 CHF	92,80 CHF
	220	∅ 16.6	1	1	4932451355	4002395159048	85,85 CHF	92,80 CHF
⑨ Bouterolle d'enfoncement SDS-Max	220	∅ 22.2	1	1	4932451356	4002395159055	136,91 CHF	148,00 CHF
	280	38	1	1	4932472031	4058546324278	234,97 CHF	254,00 CHF

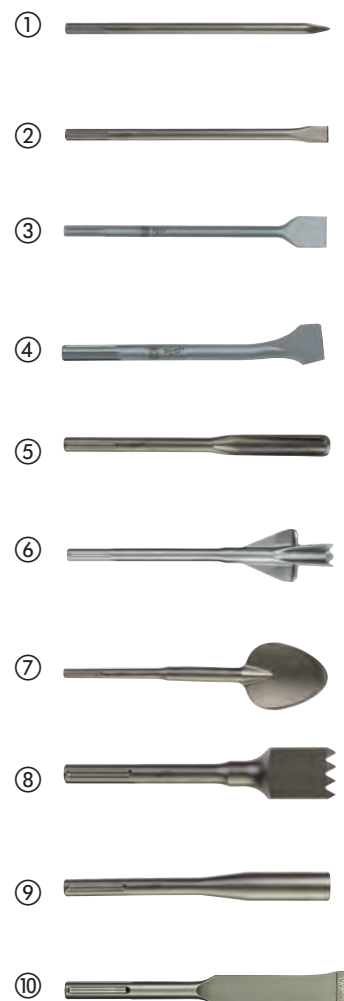

## Porte-outils universels

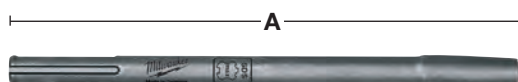

Designation	Longueur Totale mm A	Conditionné par	Quantité minimum	Réf	Code EAN	Prix tarif HT	Prix tarif TTC
Porte-outil SDS-Max	300	1	1	4932343771	4002395317745	49,77 CHF	53,80 CHF

## Burins K-Hex 21 mm

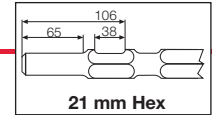

Designation	Longueur Totale mm	Largeur (mm)	Conditionné par	Quantité minimum	Réf	Code EAN	Prix tarif HT	Prix tarif TTC
	380	-	1	1	<b>4932479212</b>	4058546370060	43,57 CHF	47,10 CHF
① Burins pic K-Hex 21 mm	460	-	1	1	<b>4932492776</b>	4058546476472	49,03 CHF	53,00 CHF
	600	-	1	1	<b>4932479213</b>	4058546370077	51,16 CHF	55,30 CHF
	380	24	1	1	<b>4932479214</b>	4058546370084	44,59 CHF	48,20 CHF
② Burins plats K-Hex 21 mm	460	25	1	1	<b>4932492777</b>	4058546476489	48,10 CHF	52,00 CHF
	600	24	1	1	<b>4932479215</b>	4058546370091	55,69 CHF	60,20 CHF
	300	50	1	1	<b>4932479216</b>	4058546370107	71,42 CHF	77,20 CHF
③ Burins bêches K-Hex 21 mm	300	75	1	1	<b>4932479217</b>	4058546370114	82,89 CHF	89,60 CHF
	450	100	1	1	<b>4932479218</b>	4058546370121	194,26 CHF	210,00 CHF
④ Burins pelles K-Hex 21 mm	300	-	1	1	<b>4932479219</b>	4058546370138	54,58 CHF	59,00 CHF
⑤ Porte-outil HEX de 21 mm	120	120	1	1	<b>4932479220</b>	4058546370145	132,28 CHF	143,00 CHF
⑥ 21 mm Plaque de serrage HEX								



## Burins K-Hex 28 mm

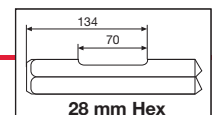

Designation	Longueur Totale mm	Largeur (mm)	Conditionné par	Quantité minimum	Réf	Code EAN	Prix tarif HT	Prix tarif TTC
① Burin pointu K-Hex de 400 mm	400	-	1	1	<b>4932459774</b>	4058546029463	91,58 CHF	99,00 CHF
② 28 mm K-Hex 400 x 35 mm burin plat	400	35	1	1	<b>4932459775</b>	4058546029470	101,76 CHF	110,00 CHF
③ Burin large plat 400 mm K-Hex 28 mm	400	80	1	1	<b>4932459776</b>	4058546029487	196,11 CHF	212,00 CHF
④ Ciseau-bêche HEX de 28 mm	400	125	1	1	<b>4932479221</b>	4058546370152	218,32 CHF	236,00 CHF
⑤ Coupeur d'asphalte HEX de 28 mm	440	115	1	1	<b>4932479222</b>	4058546370169	235,89 CHF	255,00 CHF
⑥ Porte-outil HEX de 28 mm	390	-	1	1	<b>4932479223</b>	4058546370176	168,36 CHF	182,00 CHF
⑦ Plaque de serrage HEX de 28 mm	200	200	1	1	<b>4932479224</b>	4058546370183	270,12 CHF	292,00 CHF



## Burins K-Hex 30 mm

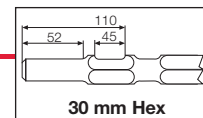

Designation	Longueur Totale mm	Largeur (mm)	Conditionné par	Quantité minimum	Réf	Code EAN	Prix tarif HT	Prix tarif TTC
① Burins pic K-Hex 30 mm	400	-	1	1	4932464162	4058546221072	91,58 CHF	99,00 CHF
② Burins plat K-Hex 30 mm	400	32	1	1	4932464163	4058546221089	101,76 CHF	110,00 CHF
③ Ciseau large plat HEX de 30 mm	400	75	1	1	4932479225	4058546370190	204,44 CHF	221,00 CHF
④ Burins pelle HEX de 30 mm	400	125	1	1	4932479244	4058546370381	228,49 CHF	247,00 CHF
⑤ Burins asphalte HEX 30 mm	400	115	1	1	4932479245	4058546370398	253,47 CHF	274,00 CHF
⑥ Porte-outil HEX de 30 mm	360	-	1	1	4932479226	4058546370206	162,81 CHF	176,00 CHF

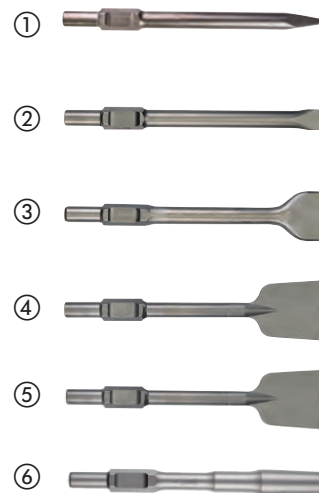

Type	Dimensions	Pour modéliser
① SDS-plus foret		AEG, MILWAUKEE®, Bosch, Dewalt, Hilti, Hitachi, Kango, Makita, Ryobi
① SDS-plus burin		AEG, MILWAUKEE®, Bosch, Dewalt, Hilti, Hitachi, Kango, Makita, Ryobi
② SDS-Max foret		AEG, MILWAUKEE®, Bosch, Dewalt, Hilti, Hitachi, Kango, Makita, Ryobi
② SDS-Max burin		AEG, MILWAUKEE®, Bosch, Dewalt, Hilti, Hitachi, Kango, Makita, Ryobi
③ 21 mm Hexagon foret		Hitachi, Kango, Makita, MILWAUKEE®
④ 21 mm Hexagon burin		Hitachi, Kango, Makita, MILWAUKEE®
⑤ 28 mm Hexagon burin		AEG, MILWAUKEE®
⑥ 30 mm Hexagon burin		Atlas Copco, Kango, MILWAUKEE®

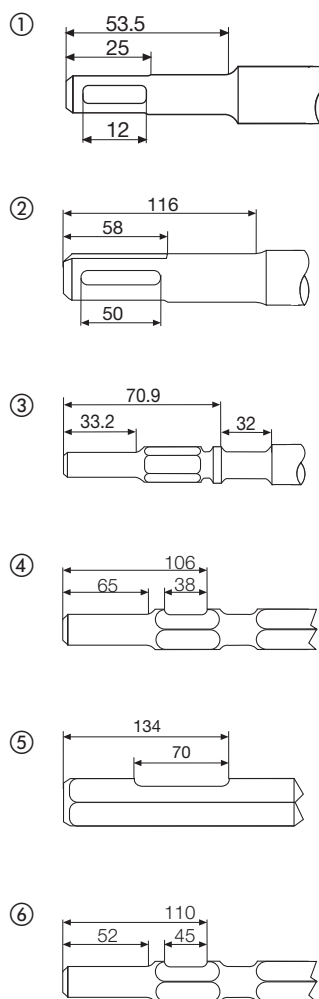



### **POINTE CARBURE 2 TAILLANTS**



- Permet de percer le béton, les briques, les tuiles, parpaings et métal fin, céramique, tuiles, bois, PVC, aluminium, cloisons sèches, mortier, contreplaqué
- Mèches très populaires auprès des plombiers en raison de leur polyvalence



### **FLÛTE BLANCHE**

- Pour identifier facilement le foret dans la boîte à outils de l'utilisateur
- Premier à être commercialisé avec une flûte blanche



### **EMMANCHEMENT HEX**

- A utiliser avec une visseuse à chocs et tous les types de mandrins à 3 mors comme une visseuse
- Assure une prise sûre, même dans les mandrins à 3 mors standards



# **FORETS MULTI MATÉRIAUX**

Nos mèches multi-matériaux sont les mèches les plus polyvalentes, conçues pour s'attaquer à des matériaux tels que la brique, les dalles, le béton, l'acier, l'aluminium, la tuile de céramique, le bois, le PVC et les cloisons sèches. La pointe en carbure agressive offre une durée de vie jusqu'à 10 fois plus longue dans les matériaux empilés et des perçages jusqu'à 85 % plus rapide dans le métal. Équipées d'un emmanchement hexagonale 1/4", ces mèches polyvalentes sont compatibles avec les visseuses à chocs.





# SHOCKWAVE IMPACT DUTY



TM

## Forets multi matériaux

Résistant aux chocs: conçu pour être utilisé avec des visseuses à choc et tous les types d'outils à mandrin à 3 mâchoires comme les perceuses / visseuses et les perceuses à percussion.

Emmanchement hexagonal jusqu'à 260mm de longueur totale, emmanchement 3 méplats jusqu'à 400mm de longueur

Les forets TCT permettent de percer dans le béton, les briques, les tuiles, les blocs de béton cellulaire, le métal mince, l'aluminium, les carreaux de céramique, tous les types de bois et le PVC.

La flûte blanche permet une identification facile dans la boîte à outil

Ø (mm)	Longueur Totale mm	Longueur utile mm	Conditionné par	Quantité minimum	Réf	Code EAN	Prix tarif HT	Prix tarif TTC		
3	90	45	1	1	4932471091	4058546287191	5,64 CHF	6,10 CHF		
4	90	45	1	1	4932471092	4058546287207	6,01 CHF	6,50 CHF		
5	100	50	1	1	4932471093	4058546287214	6,01 CHF	6,50 CHF		
5	150	87	1	1	4932493873	4058546510336	7,72 CHF	8,35 CHF		
5.5	100	50	1	1	4932471094	4058546287221	5,87 CHF	6,35 CHF		
5.5	150	90	1	1	4932471095	4058546287238	7,96 CHF	8,60 CHF		
6	100	50	1	1	4932471096	4058546287245	6,80 CHF	7,35 CHF		
6	150	90	1	1	4932471097	4058546287252	7,49 CHF	8,10 CHF		
6	200	140	1	1	4932471098	4058546287269	8,65 CHF	9,35 CHF		
6	400	340	1	1	4932471099	4058546287276	17,11 CHF	18,50 CHF		
6.5	108	45	1	1	4932493874	4058546510343	7,26 CHF	7,85 CHF		
6.5	150	100	1	1	4932471100	4058546287283	7,49 CHF	8,10 CHF		
6.5	200	140	1	1	4932471101	4058546287290	9,94 CHF	10,75 CHF		
6.5	400	340	1	1	4932471102	4058546287306	17,81 CHF	19,25 CHF		
7	100	50	1	1	4932471103	4058546287313	7,26 CHF	7,85 CHF		
7	150	87	1	1	4932493875	4058546510350	9,11 CHF	9,85 CHF		
8	120	60	1	1	4932471104	4058546287320	7,49 CHF	8,10 CHF		
8	260	200	1	1	4932471105	4058546287337	10,87 CHF	11,75 CHF		
8	400	340	1	1	4932471106	4058546287344	19,66 CHF	21,25 CHF		
10	120	60	1	1	4932471107	4058546287351	9,11 CHF	9,85 CHF		
10	260	200	1	1	4932471108	4058546287368	11,89 CHF	12,85 CHF		
10	400	340	1	1	4932471109	4058546287375	21,51 CHF	23,25 CHF		
12	150	90	1	1	4932471110	4058546287382	12,03 CHF	13,00 CHF		
12	260	260	1	1	4932471111	4058546287399	21,60 CHF	23,35 CHF		
12	400	340	1	1	4932493876	4058546510367	28,77 CHF	31,10 CHF		
14	260	200	1	1	4932493877	4058546510374	21,60 CHF	23,35 CHF		
14	400	340	1	1	4932493878	4058546510381	30,62 CHF	33,10 CHF		
16	260	200	1	1	4932493879	4058546510398	33,40 CHF	36,10 CHF		
16	400	340	1	1	4932493880	4058546510404	51,90 CHF	56,10 CHF		
<b>Set 8 pièces Forets Multi-matériaux</b>					8	6	4932493871	4058546510312	55,97 CHF	60,50 CHF
Ø 4 x 100 mm, Ø 5 / 5 / 6 / 6 x 108 mm, Ø 8 / 10 x 120 mm, Ø 12 x 150 mm										
<b>Set de 8 pièces forets Multi-matériaux UK</b>					8	6	4932493872	4058546510329	51,34 CHF	55,50 CHF
Ø 4 x 100 mm, Ø 5 / 5.5 / 5.5 x 108mm, Ø 6 / 7 x 108mm, Ø 8 / 10 x 120mm										



DESIGNED FOR USE IN  
**PACKOUT™**



### Forets béton PREMIUM - 3 méplats

Les forets TCT permettent de percer dans le béton, le béton cellulaire, la maçonnerie et le granite  
 A partir du diamètre 5mm, les forets pour perceuse à percussion sont fournis avec une tige à 3 méplats pour éviter que le foret ne glisse dans le mandrin. Diamètre 3 et 4 mm, le foret possède une tige ronde  
 La flute rouge permet une identification facile du foret. Peut-être utiliser sur un burineur en mode perçage

Ø (mm)	Longueur Totale mm	Longueur utile mm	Conditionné par	Quantité minimum	Réf	Code EAN	Prix tarif HT	Prix tarif TTC
3	90	45	1	1	4932471167	4058546287955	4,95 CHF	5,35 CHF
3.5	90	45	1	1	4932493883	4058546510435	4,95 CHF	5,35 CHF
4	90	45	1	1	4932471169	4058546287979	4,95 CHF	5,35 CHF
5	100	50	1	1	4932471171	4058546287993	4,86 CHF	5,25 CHF
5	150	90	1	1	4932493884	4058546510442	7,86 CHF	8,50 CHF
5.5	100	50	1	1	4932471173	4058546288013	5,09 CHF	5,50 CHF
6	260	200	1	1	4932493885	4058546510459	5,55 CHF	6,00 CHF
6	100	50	1	1	4932471175	4058546288037	5,09 CHF	5,50 CHF
6	150	90	1	1	4932471176	4058546288044	7,86 CHF	8,50 CHF
6	260	200	1	1	4932493886	4058546510466	10,41 CHF	11,25 CHF
6.5	100	50	1	1	4932471178	4058546288068	5,78 CHF	6,25 CHF
6.5	150	90	1	1	4932471179	4058546288075	9,57 CHF	10,35 CHF
7	100	50	1	1	4932471180	4058546288082	5,87 CHF	6,35 CHF
7	150	90	1	1	4932471181	4058546288099	9,81 CHF	10,60 CHF
8	100	50	1	1	4932471182	4058546288105	5,87 CHF	6,35 CHF
8	150	90	1	1	4932471183	4058546288112	9,81 CHF	10,60 CHF
8	200	140	1	1	4932493887	4058546510473	10,64 CHF	11,50 CHF
8	400	340	1	1	4932493888	4058546510480	16,28 CHF	17,60 CHF
9	120	60	1	1	4932493889	4058546510497	7,40 CHF	8,00 CHF
10	150	90	1	1	4932471186	4058546288143	7,40 CHF	8,00 CHF
10	260	200	1	1	4932471187	4058546288150	13,41 CHF	14,50 CHF
10	400	340	1	1	4932493890	4058546510503	18,83 CHF	20,35 CHF
11	150	90	1	1	4932493891	4058546510510	9,11 CHF	9,85 CHF
12	150	90	1	1	4932471188	4058546288167	9,71 CHF	10,50 CHF
12	260	200	1	1	4932471189	4058546288174	16,51 CHF	17,85 CHF
12	400	340	1	1	4932493892	4058546510527	20,68 CHF	22,35 CHF
14	150	90	1	1	4932471190	4058546288181	14,89 CHF	16,10 CHF
14	260	200	1	1	4932471191	4058546288198	19,89 CHF	21,50 CHF
16	150	90	1	1	4932493893	4058546510534	17,81 CHF	19,25 CHF
<b>Jeu de 8 forets béton PREMIUM</b>								
Diamètre 4 x 90 mm, 5 / 5.5 / 6 / 7 x 100 mm, 8 / 10 x 150 mm			8	6	4932493881	4058546510411	49,12 CHF	53,10 CHF
<b>Jeu de 8 forets béton PREMIUM</b>								
4 x 90 mm, 5 / 5 / 6 / 6 x 100 mm, 8 / 10 / 12 x 150 mm			8	6	4932493882	4058546510428	45,51 CHF	49,20 CHF



DESIGNED FOR USE IN  
**PACKOUT™**



### Forets verre et carrelage

Forets avec mise carbure rapportée, affûtée en pointe. Conçus pour verre, carrelage, miroir et céramique.  
 Fabriqué en Allemagne. Tête en carbure renforcée pour une durabilité accrue.  
 Pointe peinte en rouge.

À partir de Ø 5 mm, les forets pour verre et carrelage sont fournis avec une tige multiplat pour éviter que le foret ne glisse dans le mandrin.

Ø (mm)	Conditionné par	Quantité minimum	Réf	Code EAN	Prix tarif HT	Prix tarif TTC		
3	1	1	4932471955	4058546298548	7,26 CHF	7,85 CHF		
4	1	1	4932471956	4058546298555	7,26 CHF	7,85 CHF		
5	1	1	4932471957	4058546298562	7,86 CHF	8,50 CHF		
5.5	1	1	4932471855	4058546297541	7,86 CHF	8,50 CHF		
6	1	1	4932471958	4058546298579	8,42 CHF	9,10 CHF		
6.5	1	1	4932471856	4058546297558	8,42 CHF	9,10 CHF		
7	1	1	4932471857	4058546297565	11,19 CHF	12,10 CHF		
8	1	1	4932471959	4058546298586	11,79 CHF	12,75 CHF		
10	1	1	4932471960	4058546298593	14,11 CHF	15,25 CHF		
12	1	1	4932471961	4058546298609	16,05 CHF	17,35 CHF		
14	1	1	4932471858	4058546297572	17,11 CHF	18,50 CHF		
16	1	1	4932471859	4058546297589	17,44 CHF	18,85 CHF		
Jeu de forets pour verre et carrelage (5pc) Ø4 / 5 / 2 x 6 / 8			5	12	4932479948	4058546377427	40,33 CHF	43,60 CHF





## Forets à béton - tige ronde

Pointe en carbure à percussion rectifiée au diamant avec deux arêtes de coupe.

Pour percer dans la brique, le carrelage, la céramique, le béton, le plâtre, l'ardoise et les blocs de béton cellulaire.

À partir de Ø13 mm, les forets sont fournis avec une tige multiplat pour éviter que les forets ne glissent dans le mandrin.

Ø (mm)	Longueur Totale mm	Longueur utile mm	Conditionné par	Quantité minimum	Réf	Code EAN	Prix tarif HT	Prix tarif TTC	
3	60	30	1	1	4932480123	4058546404086	3,33 CHF	3,60 CHF	
3.5	60	30	1	1	4932480124	4058546404093	3,47 CHF	3,75 CHF	
4	70	35	1	1	4932480125	4058546404109	3,01 CHF	3,25 CHF	
5	85	45	1	1	4932480126	4058546404116	2,78 CHF	3,00 CHF	
5	150	90	1	1	4932480127	4058546404123	4,49 CHF	4,85 CHF	
5.5	100	60	1	1	4932480128	4058546404130	3,47 CHF	3,75 CHF	
5.5	150	90	1	1	4932480129	4058546404147	4,63 CHF	5,00 CHF	
6	100	60	1	1	4932480130	4058546404154	3,24 CHF	3,50 CHF	
6	150	90	1	1	4932480131	4058546404161	4,72 CHF	5,10 CHF	
6	200	140	1	1	4932480132	4058546404178	6,94 CHF	7,50 CHF	
6.5	100	60	1	1	4932480133	4058546404185	3,70 CHF	4,00 CHF	
6.5	150	90	1	1	4932480134	4058546404192	5,18 CHF	5,60 CHF	
7	100	55	1	1	4932480135	4058546404208	3,70 CHF	4,00 CHF	
7	150	90	1	1	4932480136	4058546404215	5,32 CHF	5,75 CHF	
8	110	60	1	1	4932480137	4058546404222	4,02 CHF	4,35 CHF	
8	150	90	1	1	4932480138	4058546404239	5,78 CHF	6,25 CHF	
8	200	140	1	1	4932480139	4058546404246	7,49 CHF	8,10 CHF	
9	110	60	1	1	4932480140	4058546404253	4,72 CHF	5,10 CHF	
10	110	60	1	1	4932480141	4058546404260	5,09 CHF	5,50 CHF	
10	150	90	1	1	4932480142	4058546404277	9,94 CHF	10,75 CHF	
10	200	140	1	1	4932480143	4058546404284	9,25 CHF	10,00 CHF	
10	400	315	1	1	4932480144	4058546404291	15,03 CHF	16,25 CHF	
11	150	90	1	1	4932480145	4058546404307	6,71 CHF	7,25 CHF	
12	150	90	1	1	4932480146	4058546404314	6,48 CHF	7,00 CHF	
12	200	140	1	1	4932480147	4058546404321	10,87 CHF	11,75 CHF	
12	400	315	1	1	4932480148	4058546404338	15,73 CHF	17,00 CHF	
13	150	85	1	1	4932480149	4058546404345	11,10 CHF	12,00 CHF	
14	150	85	1	1	4932480150	4058546404352	11,19 CHF	12,10 CHF	
14	200	135	1	1	4932480151	4058546404369	11,79 CHF	12,75 CHF	
14	400	315	1	1	4932480152	4058546404376	18,83 CHF	20,35 CHF	
16	150	85	1	1	4932480153	4058546404383	14,66 CHF	15,85 CHF	
16	400	315	1	1	4932480154	4058546404390	22,99 CHF	24,85 CHF	
18	160	95	1	1	4932480155	4058546404406	19,89 CHF	21,50 CHF	
20	160	95	1	1	4932480156	4058546404413	25,21 CHF	27,25 CHF	
①	<b>Jeu de forets à béton (5pc)</b> Ø 4 / 5 / 6 / 8 / 10 mm			5	1	4932480157	4058546404420	16,88 CHF	18,25 CHF
②	<b>Jeu de forets à béton (8pc)</b> Ø 4 / 5 / 6 / 7 / 8 / 9 / 10 mm			8	1	4932480158	4058546404437	27,75 CHF	30,00 CHF



①



②



### Mèches à spirale pour outils à chocs

Développées pour être utilisées avec les boulonneuses/visseuses à chocs.  
 Possibilité de percer des trous avec moins d'effort d'une seule main, sans risque de retour de couple  
 Un durcissement spécifique par zone assure une réception ultrarésistante, avec une hélice flexible.  
 Nouvelle tête brevetée avec bordures ultra-affûtées et vis de guidage ultra-résistante.  
 Tout cela permet une évacuation parfaite des copeaux pour un perçage rapide, propre, et précis.  
 Taillants à angle de 20° pour une évacuation optimale des copeaux.  
 Flûte dont la surface est revêtue d'un revêtement non collant pour faciliter l'évacuation des copeaux et permettre un perçage plus rapide.  
 Les marques de fraisages sont éliminées avec le processus de finition créant une surface lisse.  
 Hélice type Lewis ultra large polie et peinte, pour moins de frottements et une meilleure évacuation. Évite tout bourrage.  
 Bordures affûtées pour des trous parfaitement propres.  
 Taillants affûtés.  
 Emmanchement HEX 7/16" pour l'utilisation avec des outils à chocs carré 1/2", l'adaptateur 48660061 est obligatoire.  
 Convient pour les bois humides et traités, contreplaqués, agglomérés, WPC (bois plastique composite), poutres et panneaux stratifiés, bois exotiques et bois durs par exemple bongossi, iroko, teck, hêtre, chêne, etc.



### Mèches courtes à emmanchement hexagonal

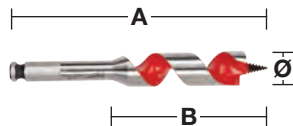

Design spécial permettant le forage dans les recoins et les endroits peu accessibles.

Ø (mm)	Longueur Totale mm A	Longueur utile mm B	Emmanchement Ø mm	Conditionné par	Quantité minimum	Réf	Code EAN	Prix tarif HT	Prix tarif TTC
18	153	100	7/16" Hex	1	1	48130683	045242091379	21,74 CHF	23,50 CHF
20	153	100	7/16" Hex	1	1	48130813	045242091522	25,30 CHF	27,35 CHF
22	153	100	7/16" Hex	1	1	48130873	045242091638	27,15 CHF	29,35 CHF
25	153	100	7/16" Hex	1	1	48131003	045242091782	29,42 CHF	31,80 CHF
28	153	100	7/16" Hex	1	1	48131123	045242091935	38,95 CHF	42,10 CHF
32	153	100	7/16" Hex	1	1	48131253	045242092031	47,27 CHF	51,10 CHF

### Mèches longues à emmanchement hexagonal

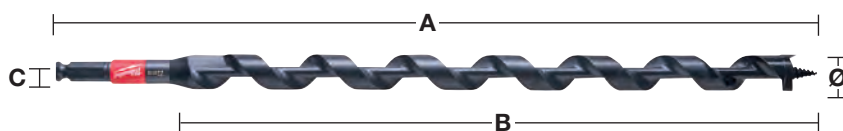

Ø (mm)	Longueur Totale mm A	Longueur utile mm B	Emmanchement Ø mm	Conditionné par	Quantité minimum	Réf	Code EAN	Prix tarif HT	Prix tarif TTC
14	460	395	7/16" Hex	1	1	48136754	045242518999	43,20 CHF	46,70 CHF
16	460	395	7/16" Hex	1	1	48136756	045242519002	45,05 CHF	48,70 CHF
18	460	395	7/16" Hex	1	1	48136758	045242500994	49,21 CHF	53,20 CHF
19	460	395	7/16" Hex	1	1	48136759	045242519019	51,99 CHF	56,20 CHF
20	460	395	7/16" Hex	1	1	48136760	045242501007	57,72 CHF	62,40 CHF
22	460	395	7/16" Hex	1	1	48136762	045242519033	60,87 CHF	65,80 CHF
26	460	395	7/16" Hex	1	1	48136766	045242501014	78,72 CHF	85,10 CHF
29	460	395	7/16" Hex	1	1	48136769	045242519057	92,41 CHF	99,90 CHF

Ensemble de 5 pièces dans une pochette.

Ø 14 / 16 / 18 / 20 / 22 x 470 mm.

4 1 48136780 045242005383 184,09 CHF 199,00 CHF

### Adaptateur boulonneuse pour mèches longues hexagonales

Designation	Conditionné par	Quantité minimum	Réf	Code EAN	Prix tarif HT	Prix tarif TTC
Adaptateur : Entraînement 1/2" sortie 7/16" et Hex 11 mm. Pour mèches auto pénétrantes et mèches spirales.	1	1	48660061	045242155118	33,58 CHF	36,30 CHF





# VITESSE DE PERÇAGE DANS LE BOIS

Les tableaux suivants indiquent les vitesses de perçage préconisées pour la vitesse de couple la plus efficace. Ces tableaux ne donnent que des valeurs indicatives qui peuvent varier en fonction de l'utilisateur et du matériau.

**SHOCKWAVE**  **IMPACT DUTY** <sup>TM</sup>

## Mèches spécialisées

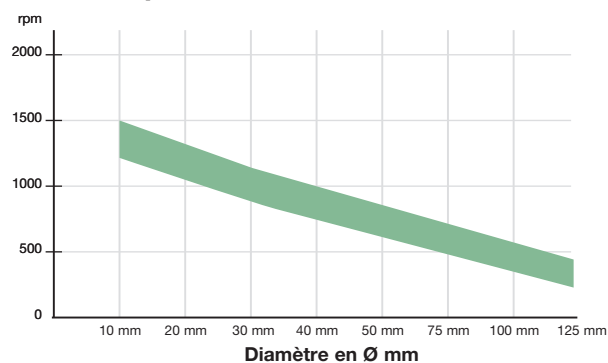

Plage de vitesse de perçage optimale (en tours/min)



## Mèches à bois

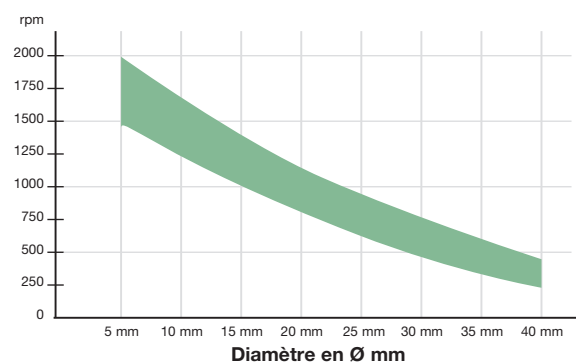

Plage de vitesse de perçage optimale (en tours/min)



## Mèches à simple spirale emmanchement hexagonal

Pour les travaux lourds, le perçage de précision dans le bois tendre et dur, les poutres larges, les solives, les panneaux de particules et le contre-plaqué.  
Goujure Lewis pour une évacuation rapide des copeaux.  
Emmanchement hexagonal pour une fixation parfaite au mandrin.

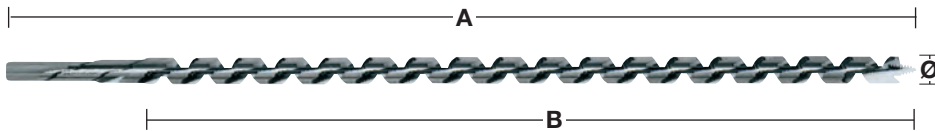

Ø (mm)	Longueur Totale mm A	Longueur utile mm B	Emmanchement Ø mm	Conditionné par	Quantité minimum	Réf	Code EAN	Prix tarif HT	Prix tarif TTC	
6	230	155	6.5 mm Hex	1	1	4932430175	4002395378364	15,26 CHF	16,50 CHF	
6	460	385	6.5 mm Hex	1	1	4932430176	4002395378371	23,45 CHF	25,35 CHF	
8	230	155	6.5 mm Hex	1	1	4932363681	4002395331796	15,26 CHF	16,50 CHF	
8	460	385	6.5 mm Hex	1	1	4932363688	4002395331810	23,45 CHF	25,35 CHF	
10	230	155	8.5 mm Hex	1	1	4932363682	4002395331702	15,26 CHF	16,50 CHF	
10	460	385	8.5 mm Hex	1	1	4932363689	4002395331727	23,45 CHF	25,35 CHF	
10	600	530	8.5 mm Hex	1	1	4932363696	4002395331642	33,86 CHF	36,60 CHF	
12	230	155	10 mm Hex	1	1	4932363683	4002395331819	16,28 CHF	17,60 CHF	
12	460	385	10 mm Hex	1	1	4932363690	4002395331734	24,75 CHF	26,75 CHF	
12	600	530	10 mm Hex	1	1	4932363697	4002395331659	35,34 CHF	38,20 CHF	
14	230	155	11 mm Hex	1	1	4932363684	4002395331826	17,81 CHF	19,25 CHF	
14	460	385	11 mm Hex	1	1	4932363691	4002395331741	28,12 CHF	30,40 CHF	
14	600	530	11 mm Hex	1	1	4932363698	4002395331666	40,43 CHF	43,70 CHF	
16	230	155	11 mm Hex	1	1	4932363685	4002395331833	17,81 CHF	19,25 CHF	
16	460	385	11 mm Hex	1	1	4932363692	4002395331758	28,31 CHF	30,60 CHF	
16	600	530	11 mm Hex	1	1	4932363699	4002395331673	45,05 CHF	48,70 CHF	
18	230	155	11 mm Hex	1	1	4932363686	4002395331840	19,89 CHF	21,50 CHF	
18	460	385	11 mm Hex	1	1	4932363693	4002395331765	36,26 CHF	39,20 CHF	
18	600	530	11 mm Hex	1	1	4932363700	4002395331680	50,97 CHF	55,10 CHF	
20	230	155	11 mm Hex	1	1	4932363687	4002395331857	21,37 CHF	23,10 CHF	
20	460	385	11 mm Hex	1	1	4932363694	4002395331772	36,26 CHF	39,20 CHF	
20	600	530	11 mm Hex	1	1	4932363701	4002395331697	58,09 CHF	62,80 CHF	
22	230	155	11 mm Hex	1	1	4932373363	4002395347889	24,84 CHF	26,85 CHF	
22	460	385	11 mm Hex	1	1	4932363695	4002395331789	34,88 CHF	37,70 CHF	
22	600	530	11 mm Hex	1	1	4932363702	4002395331703	62,72 CHF	67,80 CHF	
24	230	155	11 mm Hex	1	1	4932373364	4002395347896	28,31 CHF	30,60 CHF	
24	460	385	11 mm Hex	1	1	4932373370	4002395348558	49,49 CHF	53,50 CHF	
26	230	155	11 mm Hex	1	1	4932373365	4002395348503	31,73 CHF	34,30 CHF	
26	460	385	11 mm Hex	1	1	4932373371	4002395348565	50,97 CHF	55,10 CHF	
28	230	155	11 mm Hex	1	1	4932373366	4002395348510	37,47 CHF	40,50 CHF	
28	460	385	11 mm Hex	1	1	4932373372	4002395348572	57,72 CHF	62,40 CHF	
30	230	155	11 mm Hex	1	1	4932373367	4002395348527	40,70 CHF	44,00 CHF	
30	460	385	11 mm Hex	1	1	4932373373	4002395348589	64,94 CHF	70,20 CHF	
32	230	155	11 mm Hex	1	1	4932373368	4002395348534	45,51 CHF	49,20 CHF	
32	460	385	11 mm Hex	1	1	4932373374	4002395348596	74,38 CHF	80,40 CHF	
① Coffret 6 mèches courtes. Ø 8 / 10 / 12 / 14 / 16 / 18 mm x 230 mm				Coffre en bois	6	1	4932373380	4002395349258	101,76 CHF	110,00 CHF

## Mèches à façonner

La pointe de centrage permet un pointage précis, les bords de coupe périphériques assurent une coupe précise et sans déchirement. Fabriquées selon la norme DIN 74836. Conçues pour des perçages intensifs dans des bois naturels tendres ou durs.

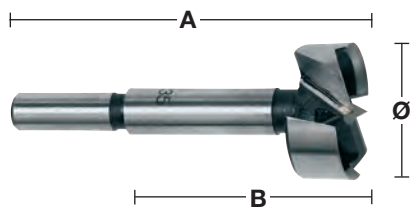

Ø (mm)	Longueur Totale mm A	Longueur utile mm B	Emménagement Ø mm	Conditionné par	Quantité minimum	Réf	Code EAN	Prix tarif HT	Prix tarif TTC
10	90	50	9.5 mm emménagement queue lisse	1	1	4932363703	4002395331468	14,57 CHF	15,75 CHF
12	90	50	9.5 mm emménagement queue lisse	1	1	4932363704	4002395331475	14,57 CHF	15,75 CHF
14	90	50	9.5 mm emménagement queue lisse	1	1	4932363705	4002395331482	14,57 CHF	15,75 CHF
15	90	50	9.5 mm emménagement queue lisse	1	1	4932363883	4002395333738	16,28 CHF	17,60 CHF
16	90	50	9.5 mm emménagement queue lisse	1	1	4932363706	4002395331499	16,28 CHF	17,60 CHF
18	90	50	9.5 mm emménagement queue lisse	1	1	4932363707	4002395331505	16,28 CHF	17,60 CHF
20	90	50	9.5 mm emménagement queue lisse	1	1	4932363708	4002395331512	17,81 CHF	19,25 CHF
25	90	50	9.5 mm emménagement queue lisse	1	1	4932363711	4002395331543	17,81 CHF	19,25 CHF
26	90	50	9.5 mm emménagement queue lisse	1	1	4932363712	4002395331550	17,81 CHF	19,25 CHF
30	90	50	9.5 mm emménagement queue lisse	1	1	4932363714	4002395331574	19,89 CHF	21,50 CHF
32	90	50	9.5 mm emménagement queue lisse	1	1	4932363715	4002395331581	19,89 CHF	21,50 CHF
35	90	50	9.5 mm emménagement queue lisse	1	1	4932363717	4002395331604	19,89 CHF	21,50 CHF
40	90	50	9.5 mm emménagement queue lisse	1	1	4932363720	4002395331635	21,51 CHF	23,25 CHF
50	90	50	9.5 mm emménagement queue lisse	1	1	4932373923	4002395353538	23,91 CHF	25,85 CHF
① Coffret 5 mèches à façonner Ø 15 / 20 / 25 / 30 / 35 mm.				5	1	4932373379	4002395349241	80,30 CHF	86,80 CHF

## Mèches SWITCHBLADE™

Perçage plus rapide grâce à la vis pilote au profil agressif.

Lame SWITCHBLADE™ remplaçable : la lame SWITCHBLADE™ remplaçable pour un affûtage parfait et économique (on change juste la lame).

Utilisation : pour percer les passages de tuyaux, de conduites, de gaines, de fils et autres transpercements...

Chaque mèche est livrée avec 2 lames de rechange + 2 vis pilotes + 2 vis de serrage + 1 clé.



Ø (mm)	Emmanchement Ø mm	Conditionné par	Quantité minimum	Réf	Code EAN	Prix tarif HT	Prix tarif TTC
35	7/16" Hex	1	1	4932479497	4058546372910	57,45 CHF	62,10 CHF
38	7/16" Hex	1	1	4932479498	4058546372927	58,83 CHF	63,60 CHF
51	7/16" Hex	1	1	4932479499	4058546372934	71,88 CHF	77,70 CHF
54	7/16" Hex	1	1	4932479500	4058546372941	77,98 CHF	84,30 CHF
57	7/16" Hex	1	1	4932479501	4058546372958	81,50 CHF	88,10 CHF
65	7/16" Hex	1	1	4932479502	4058546372965	88,81 CHF	96,00 CHF



## Coffret SWITCHBLADE™

Designation	Conditionné par	Quantité minimum	Réf	Code EAN	Prix tarif HT	Prix tarif TTC
<b>Coffret SWITCHBLADE™</b> 4 mèches SWITCHBLADE™ : Ø 35 / 38 / 54 / 65 mm; 1 extension QUICK-LOK de 140 mm; 4 lames de rechange SWITCHBLADE™; (1 pour chaque mèche); 4 vis pilote; 4 vis de serrage; 1 clé allen	5	1	4932479503	4058546372972	300,65 CHF	325,00 CHF



## Lames de rechange SWITCHBLADE™

Ø (mm)	Conditionné par	Quantité minimum	Réf	Code EAN	Prix tarif HT	Prix tarif TTC
35	1	1	4932479546	4058546373405	6,71 CHF	7,25 CHF
38	1	1	4932479547	4058546373412	6,71 CHF	7,25 CHF
51	1	1	4932479548	4058546373429	6,71 CHF	7,25 CHF
54	1	1	4932479549	4058546373436	6,71 CHF	7,25 CHF
57	1	1	4932479550	4058546373443	6,71 CHF	7,25 CHF
65	1	1	4932479551	4058546373450	6,71 CHF	7,25 CHF



**Kit de service SWITCHBLADE™ dans un mini-coffret avec rangement :**

1x vis d'alimentation, 2x vis de réglage, 1x clé allen, 1x conteneur de stockage pouvant également stocker des SWITCHBLADE™ de rechange.	5	1	4932479552	4058546373467	10,87 CHF	11,75 CHF
--	---	---	------------	---------------	-----------	-----------



# SHOCKWAVE IMPACT DUTY



## Mèches à façonner auto pénétrantes

Sur tous les diamètres, les vis pilote sont amovibles et remplaçables.

Deux vis d'alimentation sont fournies avec chaque pièce.

Elle percent plus rapidement dans le bois et permettent de réaliser des trous précis et lisses pour le passage de tuyau.

Les mèches à façonner auto-pénétrantes MILWAUKEE® s'enfoncent dans le matériau sans pression.

Chaque mèche est livrée avec 2 lames de rechanges + 2 vis pilote + 2 vis de serrage + 1 clé.

Ø (mm)	Emmanchement Ø mm	Conditionné par	Quantité minimum	Réf	Code EAN	Prix tarif HT	Prix tarif TTC
25	7/16" Hex	1	1	4932479478	4058546372729	28,77 CHF	31,10 CHF
29	7/16" Hex	1	1	4932479479	4058546372736	31,08 CHF	33,60 CHF
32	7/16" Hex	1	1	4932479480	4058546372743	38,85 CHF	42,00 CHF
35	7/16" Hex	1	1	4932479481	4058546372750	39,32 CHF	42,50 CHF
38	7/16" Hex	1	1	4932479482	4058546372767	42,09 CHF	45,50 CHF
44	7/16" Hex	1	1	4932479483	4058546372774	46,81 CHF	50,60 CHF
51	7/16" Hex	1	1	4932479484	4058546372781	56,52 CHF	61,10 CHF
54	7/16" Hex	1	1	4932479485	4058546372798	59,85 CHF	64,70 CHF
57	7/16" Hex	1	1	4932479486	4058546372804	62,53 CHF	67,60 CHF
65	7/16" Hex	1	1	4932479487	4058546372811	68,36 CHF	73,90 CHF
Vis pilote - 1/4"		1	1	48286870	045242122707	3,70 CHF	4,00 CHF
Clé Allen 1/4" pour tous les arbres.		1	1	49960060	045242221455	sur demande	sur demande
Jeu de vis de serrage		1	1	06832625	4058546040857	1,48 CHF	1,60 CHF



## Mèches à façonner auto pénétrantes (grand diamètre)

Les mèches de grands diamètres (76, 92 et 116 mm) sont équipées de deux lames pour réaliser des trous de qualité lisses et précis.

L'arbre est interchangeable.

Ø (mm)	Emmanchement Ø mm	Conditionné par	Quantité minimum	Réf	Code EAN	Prix tarif HT	Prix tarif TTC
76	7/16" Hex	1	1	4932479489	4058546372835	101,76 CHF	110,00 CHF
92	7/16" Hex	1	1	4932479490	4058546372842	115,63 CHF	125,00 CHF
116	7/16" Hex	1	1	4932479491	4058546372859	129,51 CHF	140,00 CHF
Arbre		1	1	48070201	045242088904	28,68 CHF	31,00 CHF
Vis pilote		1	1	48286880	045242122806	6,11 CHF	6,60 CHF
Vis de serrage		1	1	06833150	4058546040864	1,48 CHF	1,60 CHF
Clé allen 5/32"		1	1	49960070	045242221554	1,25 CHF	1,35 CHF



## Kit d'entrepreneurs de mèches Selfeed

Designation	Conditionné par	Quantité minimum	Réf	Code EAN	Prix tarif HT	Prix tarif TTC
Coffret de 7 mèches						
Ø 25 / 29 / 32 / 38 / 44 / 54 / 65 mm, + 1 rallonge 140 mm + vis pilote	8	1	4932479488	4058546372828	294,17 CHF	318,00 CHF



## Rallonges de tige

Pour les mèches autoalimentées, les mèches à vis sans fin et les scies cloches (diamètre de 25 mm / 1" et plus) avec tige hexagonale 7/16".

Longueur Totale mm A	Conditionné par	Quantité minimum	Réf	Code EAN	Prix tarif HT	Prix tarif TTC
140	1	1	4932479493	4058546372873	29,42 CHF	31,80 CHF
300	1	1	4932479494	4058546372880	28,95 CHF	31,30 CHF
450	1	1	4932479495	4058546372897	34,04 CHF	36,80 CHF
600	1	1	4932479496	4058546372903	40,43 CHF	43,70 CHF

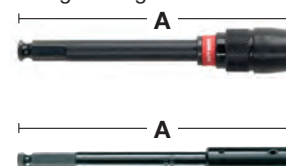

## Mèches à bois 3 pointes DIN 7487 E

Pour les applications courantes de perçage dans les bois durs et tendres, contre plaqués, panneaux de paricules et tous bois naturels.

Fabriqué selon la norme DIN 7487 E

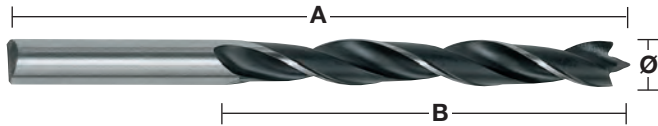

①



②



Ø (mm)	Longueur Totale mm A	Longueur utile mm B	Emménagement Ø mm	Conditionné par	Quantité minimum	Réf	Code EAN	Prix tarif HT	Prix tarif TTC	
3	61	33	3 mm emménagement queue lisse	1	1	4932363651	4002395331307	2,17 CHF	2,35 CHF	
4	75	43	4 mm emménagement queue lisse	1	1	4932363652	4002395331314	2,17 CHF	2,35 CHF	
5	86	52	5 mm emménagement queue lisse	1	1	4932363653	4002395331321	2,41 CHF	2,60 CHF	
6	93	57	6 mm emménagement queue lisse	1	1	4932363654	4002395331338	2,41 CHF	2,60 CHF	
7	109	69	7 mm emménagement queue lisse	1	1	4932363655	4002395331345	2,41 CHF	2,60 CHF	
8	117	75	8 mm emménagement queue lisse	1	1	4932363656	4002395331352	4,16 CHF	4,50 CHF	
9	125	80	9 mm emménagement queue lisse	1	1	4932363657	4002395331369	4,26 CHF	4,60 CHF	
10	133	87	10 mm emménagement queue lisse	1	1	4932363658	4002395331376	4,16 CHF	4,50 CHF	
11	142	89	10 mm emménagement queue lisse	1	1	4932363659	4002395331383	5,78 CHF	6,25 CHF	
12	151	96	10 mm emménagement queue lisse	1	1	4932363660	4002395331390	5,78 CHF	6,25 CHF	
13	151	96	10 mm emménagement queue lisse	1	1	4932363661	4002395331406	7,03 CHF	7,60 CHF	
14	151	97	10 mm emménagement queue lisse	1	1	4932363662	4002395331413	7,03 CHF	7,60 CHF	
15	151	97	10 mm emménagement queue lisse	1	1	4932363663	4002395331420	8,42 CHF	9,10 CHF	
16	151	97	10 mm emménagement queue lisse	1	1	4932363664	4002395331437	10,27 CHF	11,10 CHF	
18	180	120	10 mm emménagement queue lisse	1	1	4932363665	4002395331444	14,57 CHF	15,75 CHF	
20	200	130	10 mm emménagement queue lisse	1	1	4932363666	4002395331451	16,05 CHF	17,35 CHF	
①	<b>Coffret de 5 mèches à bois</b>									
	Ø 4 / 5 / 6 / 8 / 10 mm.			Coffret	5	1	4932352465	4002395371242	12,35 CHF	13,35 CHF
②	<b>Coffret de 8 mèches à bois</b>									
	Ø 3 / 4 / 5 / 6 / 7 / 8 / 9 / 10 mm.			Coffret	8	1	4932352466	4002395371259	15,59 CHF	16,85 CHF

## Mèches plates

Perçage rapide des gros diamètres. Spécialement conçues pour les perçages et les façonnages dans les bois durs et tendres, panneaux de particules. Idéales pour les serruriers, le mortaisage, les travaux de plomberie et d'électricité. Emmanchement Hex 1/4" pour une insertion directe dans l'outil ou pour une excellente tenue dans le mandrin. Pointe de centrage rectifiée pour un positionnement précis et ailettes acérées pour des performances de coupe remarquables.

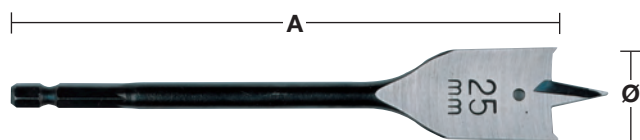

①

Ø (mm)	Longueur Totale mm A	Conditionné par	Quantité minimum	Réf	Code EAN	Prix tarif HT	Prix tarif TTC
6	152	1	1	4932352487	4002395371457	4,49 CHF	4,85 CHF
6	400	1	1	4932352488	4002395371464	12,12 CHF	13,10 CHF
8	152	1	1	4932363130	4002395332618	4,49 CHF	4,85 CHF
8	400	1	1	4932352489	4002395371471	11,79 CHF	12,75 CHF
10	152	1	1	4932363131	4002395332625	4,49 CHF	4,85 CHF
10	400	1	1	4932352490	4002395371488	11,79 CHF	12,75 CHF
12	152	1	1	4932363132	4002395332632	4,49 CHF	4,85 CHF
12	400	1	1	4932352491	4002395371495	11,79 CHF	12,75 CHF
13	152	1	1	4932363133	4002395332649	6,57 CHF	7,10 CHF
13	400	1	1	4932352492	4002395371501	14,66 CHF	15,85 CHF
14	152	1	1	4932363134	4002395332656	4,49 CHF	4,85 CHF
14	400	1	1	4932352493	4002395371518	12,72 CHF	13,75 CHF
16	152	1	1	4932363135	4002395332663	6,57 CHF	7,10 CHF
16	400	1	1	4932352494	4002395371525	14,66 CHF	15,85 CHF
18	152	1	1	4932363136	4002395332670	6,57 CHF	7,10 CHF
18	400	1	1	4932352495	4002395371532	14,66 CHF	15,85 CHF
19	152	1	1	4932363137	4002395332687	6,57 CHF	7,10 CHF
19	400	1	1	4932352496	4002395371549	14,66 CHF	15,85 CHF
20	152	1	1	4932363138	4002395332694	5,64 CHF	6,10 CHF
20	400	1	1	4932352497	4002395371556	13,41 CHF	14,50 CHF
22	152	1	1	4932363139	4002395332700	5,87 CHF	6,35 CHF
22	400	1	1	4932352498	4002395371563	13,41 CHF	14,50 CHF
24	152	1	1	4932363140	4002395332717	5,87 CHF	6,35 CHF
25	152	1	1	4932363141	4002395332724	8,42 CHF	9,10 CHF
25	400	1	1	4932352499	4002395371570	19,98 CHF	21,60 CHF
26	152	1	1	4932363142	4002395332731	7,63 CHF	8,25 CHF
28	152	1	1	4932363143	4002395332748	8,09 CHF	8,75 CHF
28	400	1	1	4932352500	4002395371587	21,74 CHF	23,50 CHF
30	152	1	1	4932363144	4002395332755	8,09 CHF	8,75 CHF
30	400	1	1	4932352501	4002395371594	21,60 CHF	23,35 CHF
32	152	1	1	4932363145	4002395332762	7,72 CHF	8,35 CHF
32	400	1	1	4932352502	4002395371600	21,60 CHF	23,35 CHF
35	400	1	1	4932352503	4002395371617	26,13 CHF	28,25 CHF
36	152	1	1	4932363146	4002395332779	9,02 CHF	9,75 CHF
38	152	1	1	4932363147	4002395332786	9,11 CHF	9,85 CHF
40	152	1	1	4932479227	4058546370213	10,18 CHF	11,00 CHF
① Coffret de 8 mèches plates Ø 12 / 16 / 18 / 20 / 22 / 25 / 28 / 32 x 152 mm de longueur.		8	1	4932352504	4002395371624	51,99 CHF	56,20 CHF

## Rallonge pour mèches



Designation	Longueur Totale mm A	Emmanchement Ø mm	Réception	Conditionné par	Quantité minimum	Réf	Code EAN	Prix tarif HT	Prix tarif TTC
Rallonge	305	1/4" Hex	1/4" Hex	1	1	4932363148	4002395332793	24,84 CHF	26,85 CHF

## Forets à bois SPEED FEED™

Pour un forage plus rapide, une durée de vie élevée et moins de blocage!  
Deux taillants pour une coupe rapide et agressive - jusqu'à 10 fois plus rapide par rapport à une mèche plate.  
Géométrie conique pour réduire les frottements et supprimer les risques de bourrage.  
Vis d'alimentation pour tout type de bois - Normaux, durs et traités.  
Affûtage de précision avec finition polie pour une qualité de trou parfaite.

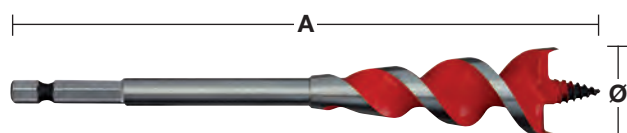

Double arrête affûtée

Ø (mm)	Ø (inch)	Longueur Totale mm A	Emmanchement Ø mm	Conditionné par	Quantité minimum	Réf	Code EAN	Prix tarif HT	Prix tarif TTC
13	1/2"	165	1/4" Hex	1	1	4932479471	4058546372651	12,95 CHF	14,00 CHF
16	5/8"	165	1/4" Hex	1	1	4932479472	4058546372668	14,11 CHF	15,25 CHF
18	3/4"	165	1/4" Hex	1	1	4932464071	4058546220167	15,26 CHF	16,50 CHF
20	3/4"	165	1/4" Hex	1	1	4932479473	4058546372675	15,26 CHF	16,50 CHF
22	7/8"	165	1/4" Hex	1	1	4932479474	4058546372682	17,58 CHF	19,00 CHF
25	1"	165	1/4" Hex	1	1	4932479475	4058546372699	19,43 CHF	21,00 CHF
32	1 1/4"	165	1/4" Hex	1	1	4932479476	4058546372705	24,75 CHF	26,75 CHF
<b>Set 4 mèches spirales SPEED FEED™</b>				4	1	4932479477	4058546372712	61,79 CHF	66,80 CHF
Ø 13 / 16 / 20 / 25 mm.									



Géométrie conique





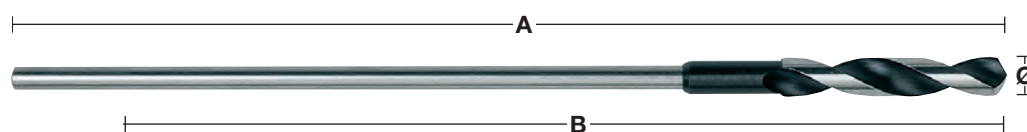

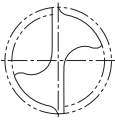
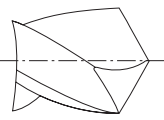
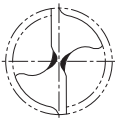
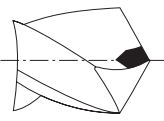

## Mèches pour coffrages - DIN 7490

Fabriquées en acier HSS pour une plus longue durée de vie. Idéales pour les perçages en profondeur dans le contre-plaqué, panneaux de particules et tous les bois tendres et naturels. Fabriqué selon la norme DIN 7490 et conforme à l'association allemande d'assurance responsabilité en termes de normes de sécurité pour l'industrie du bâtiment. La partie foret est vissée à l'emmanchement cylindrique, pour éliminer les risques de casse et garantir une concentricité absolue. Les larges cannelures garantissent une évacuation des copeaux rapide et sans blocage. Fabriqué en Allemagne.

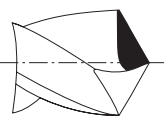

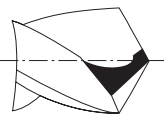
Ø (mm)	Longueur Totale mm A	Longueur utile mm B	Emmanchement Ø mm	Conditionné par	Quantité minimum	Réf	Code EAN	Prix tarif HT	Prix tarif TTC
6	400	300	5 mm emmanchement queue lisse	1	1	4932399672	4002395363223	14,34 CHF	15,50 CHF
6	600	500	5 mm emmanchement queue lisse	1	1	4932399675	4002395363254	15,82 CHF	17,10 CHF
8	400	300	6 mm emmanchement queue lisse	1	1	4932363667	4002395331932	16,51 CHF	17,85 CHF
8	600	500	6 mm emmanchement queue lisse	1	1	4932363674	4002395331864	16,74 CHF	18,10 CHF
10	400	300	8 mm emmanchement queue lisse	1	1	4932363668	4002395331949	16,74 CHF	18,10 CHF
10	600	500	8 mm emmanchement queue lisse	1	1	4932363675	4002395331871	20,12 CHF	21,75 CHF
12	400	300	8 mm emmanchement queue lisse	1	1	4932363669	4002395331956	20,12 CHF	21,75 CHF
12	600	500	8 mm emmanchement queue lisse	1	1	4932363676	4002395331888	23,13 CHF	25,00 CHF
14	400	300	8 mm emmanchement queue lisse	1	1	4932363670	4002395331963	25,99 CHF	28,10 CHF
14	600	500	8 mm emmanchement queue lisse	1	1	4932363677	4002395331895	26,83 CHF	29,00 CHF
16	400	300	10 mm emmanchement queue lisse	1	1	4932363671	4002395331970	31,17 CHF	33,70 CHF
16	600	500	10 mm emmanchement queue lisse	1	1	4932363678	4002395331901	31,73 CHF	34,30 CHF
18	400	300	10 mm emmanchement queue lisse	1	1	4932363672	4002395331987	37,65 CHF	40,70 CHF
18	600	500	10 mm emmanchement queue lisse	1	1	4932363679	4002395331918	38,95 CHF	42,10 CHF
20	400	300	10 mm emmanchement queue lisse	1	1	4932363673	4002395331994	47,73 CHF	51,60 CHF
20	600	500	10 mm emmanchement queue lisse	1	1	4932363680	4002395331925	50,51 CHF	54,60 CHF
22	400	300	10 mm emmanchement queue lisse	1	1	4932399673	4002395363230	63,74 CHF	68,90 CHF
22	600	500	10 mm emmanchement queue lisse	1	1	4932399676	4002395363261	65,12 CHF	70,40 CHF

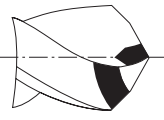
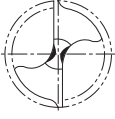
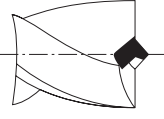
## Forets HSS - les types de pointes

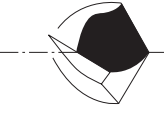
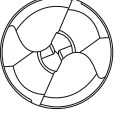
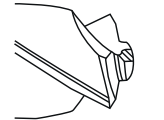
		Type	Utilisations	Caractéristiques
		Pointe standard	Pour perçage standard dans tous les métaux ferreux et non ferreux ainsi que le plastique.	Les larges surfaces de coupe donnent à ce foret une robustesse et une résistance aux pressions latérales. Du fait de la largeur des surfaces de coupe, ces forets nécessitent plus d'effort pour le perçage. Sont facilement réaffûtés.
		Pointe fendue DIN 1412 A	Pour perçage de trous de gros diamètre dans de l'acier résistant.	Centrage précis et facile. Nécessitent moins d'effort – environ 30 % – qu'un foret à pointe normale.
		Pointe avec arêtes rapportées DIN 1412 B	Pour perçage dans l'acier résistant et/ou fortement allié.	Robustes et résistant aux pressions latérales.
		Pointe et affûtage en croix DIN 1412 C	Pour perçage dans des matériaux fortement alliés et le perçage de trous profonds.	L'excellente évacuation des matériaux en fait le foret idéal pour le perçage de trous de grande profondeur. Excellent centrage. Requiert peu d'effort pour le perçage.
		Pointe à angle double DIN 1412 D	Pour le perçage dans la fonte.	Taillants étendus pour réduire l'usure des angles de coupe et augmenter la durée d'utilisation. Très bonne conduction thermique, résistant aux pressions latérales.
		Pointe de centrage DIN 1412 E	Pour le perçage de fines plaques de métal et les matériaux mous.	Centrage facile. Requiert peu d'effort pour le perçage. Génère peu de fragments lors du perçage de matériaux fins. Des trous précis et propres.
		Pointe en U	Pour des perçages de haute performance dans des aciers fortement alliés tels que l'incox ou les aciers résistants aux acides.	Centrage facile, génère de petits copeaux de métal garantissant une faible génération de chaleur et une évacuation plus rapide des matériaux. Perçage plus rapide.
		Pointe Quad edge	pour perçer dans les aciers renforcés et les aciers alliés	centrage facilité et perçage plus rapide avec une pointe d'attaque à 135°. Quatre arêtes de coupe pour des copeaux plus petits afin de limiter l'accumulation de chaleur pour une meilleure durée de vie

## Forets HSS - tableau des vitesses / matériaux

Le tableau suivant indique la vitesse de perçage recommandée suivant les matériaux et diamètres.

Ce tableau n'est qu'une indication, il dépend de l'utilisateur et des matériaux percés.

L'utilisation de lubrifiants rallongera la durée de vie du foret (jusqu'à 5 fois plus longue).

Matériaux		Type	Résistance à la rupture N/mm <sup>2</sup>	Dureté Rockwell	vitesse en tr/mn					Lubrifiant	
					Ø 1-2	Ø 3-5	Ø 6-10	Ø 11-15	Ø 16-20		
Acier	Vitesse (1)	Acier de chantier non allié	< 400	< HRB 69	4770	1870	930	630	470	Émulsion de perçage, huile de coupe	
			400-800	< HRC 21	4450	1770	870	580	430		
			Plaques d'acier	< 800	< HRC 21	4450	1760	860	560	430	Émulsion de perçage, huile d'ester
			Aciers non alliés	< 800	< HRC 21	4440	1760	860	560	430	Émulsion de perçage, huile d'ester
			Aciers alliés	< 800	< HRC 21	3950	1550	780	520	390	Émulsion de perçage, huile d'ester
		> 800		> HRC 21	1950	800	390	275	200		
		Aciers alliés et trempés	< 1200	< HRC 37	2100	890	450	300	210	Émulsion de perçage, huile d'ester	
> 1200	> HRC 38		1350	540	260	170	120				
	Avance (2)	mm /tour			0,03	0,09	0,15	0,20	0,25		
Inox	Vitesse (1)	Acier Inox	< 1000	< HRC 30	2250	930	450	290	220	Émulsion de perçage, huile de colza	
		Acier Inox	1000-1200	HRC 30-37	1430	560	280	190	130		
	Avance (2)	mm /tour			0,02	0,06	0,13	0,18	0,24		
Fonte	Vitesse (1)	Fonte malléable	750	HRB 99	4700	2000	1100	800	600	A sec	
		Tendre	450	HRB 75	4500	1700	950	650	550	Émulsion de perçage, huile de coupe	
		Dure	700	HRB 96	3450	1350	680	440	340		
	Avance (2)	mm /tour			0,05	0,10	0,16	0,20	0,25		
Aluminium	Vitesse (1)		< 350	< HRC 59	8700	3560	1720	1130	860	Émulsion de perçage, huile de coupe	
	Avance (2)	mm /tour			0,02	0,08	0,13	0,18	0,23		
Cuivre	Vitesse (1)				5100	2000	990	670	500	Émulsion de perçage, huile d'ester	
	Avance (2)	mm /tour			0,02	0,10	0,20	0,28	0,35		
Bronze	Vitesse (1)				7950	3190	1480	1010	770	A sec	
	Avance (2)	mm /tour			0,02	0,11	0,21	0,32	0,35		
Laiton	Vitesse (1)				7950	3190	1480	1010	770	Émulsion de perçage	
	Avance (2)	mm /tour			0,02	0,11	0,21	0,32	0,35		
Magnésium	Vitesse (1)				9550	3800	1900	1250	970	A sec	
	Avance (2)	mm /tour			0,05	0,10	0,25	0,30	0,35		
Plastiques	Vitesse (1)	PVC, Polyamide, thermoplastiques			3500	2500	1800	700	450	Eau	
	Avance (2)	mm /tour			0,05	0,10	0,16	0,21	0,23		

(1) Vitesse: vitesse de rotation de l'outil en tr/min

(2) Avance: c'est la distance linéaire que parcourt le foret en un tour dans le matériel. Elle est mesurée en mm par tour.

# Forets HSS - applications

Matériaux	Type	Résistance à la rupture N/mm²	Dureté Rockwell	HSS-R DIN 338	HSS-G Thunderweb DIN 338 DIN 340 DIN 1897 Forets doubles	RED COBALT - HSS-Ground - DIN 338	RED HEX - Shockwave HSS-Ground Titanium	Foret étagé	Shockwave Foret étagé	Cobalt Step Drills	Lubrifiant	
Acier	Acier de chantier non allié	< 400	< HRB 69		●	●	●	●	●	●	Émulsion de perçage, huile de coupe	
		400-800	< HRC 21	●	●	●	●	●	●	●		
	Plaques d'acier	< 800	< HRC 21		●	●	●	●	●	●	Émulsion de perçage, huile d'ester	
	Aciers non alliés	< 800	< HRC 21	●	●	●	●	●	●	●	Émulsion de perçage, huile de coupe	
	Aciers alliés	< 800	< HRC 21		●	●	●	●	●	●	●	Émulsion de perçage, huile de coupe
		> 800	> HRC 21		●	●	●	▲	▲	●	●	Émulsion de perçage, huile d'ester
Aciers alliés et trempés	< 1200	< HRC 37				●	●	▲	▲	▲	Émulsion de perçage, huile d'ester	
	> 1200	> HRC 38				●	●	▲	▲	▲		
Inox	Acier Inox	< 1000	< HRC 30		▲	●	●	▲		●	Émulsion de perçage, huile de colza	
	Acier Inox	1000-1200	HRC 30-37			●	●	▲		●		
Fonte	Fonte malléable	750	HRB 99	●	●	●	●	●	●	●	A sec	
	Tendre	450	HRB 75	●	●	●	●	▲		●	Émulsion de perçage, huile de coupe	
	Dure	700	HRB 96	●	●	●	●	●	●	●		
Aluminium		< 350	< HRC 59		▲	●	●	●	●	●	Émulsion de perçage, huile de coupe	
Cuivre					▲	●	●	●	●	●	Émulsion de perçage, huile de coupe	
Bronze				●	●	●	●	●	●	●	A sec	
Laiton				●	●	●	●	●	●	●	Émulsion de perçage	
Magnésium						●	●				A sec	
Plastiques	PVC, Polyamide, Thermoplastiques				●	●	●	●	●	●	Eau	
Bois				●	●	●	●				A sec	

● Recommandés pour ce type de matériaux. ▲ Pour un usage occasionnel dans ce type de matériaux.

# FORETS HAUTES PERFORMANCES

## RED HEX

FORETS MÉTAUX HSS-TIN

**SHOCKWAVE**  
IMPACT DUTY

## RED COBALT

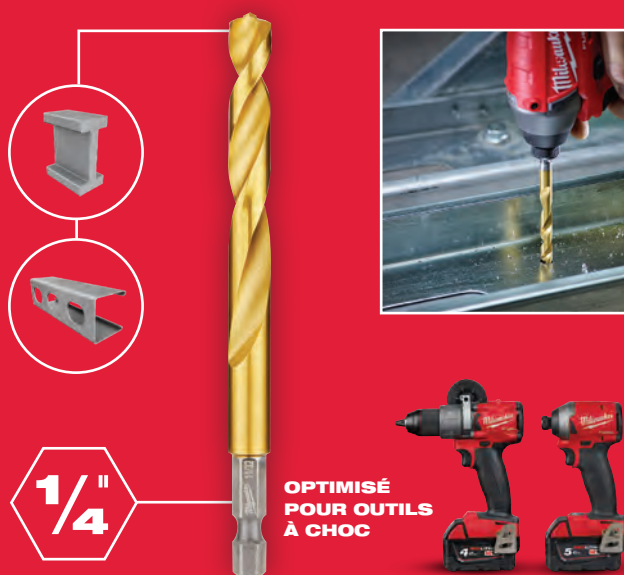

**3**  
MÉPLATS



**POINTE QUAD EDGE™**



**CORPS DE FLUTE VARIABLE**



**CORPS DU FORET RENFORCÉ**

## SPÉCIFICITÉS RED HEX & RED COBALT

### POINTE QUAD EDGE™

- Pointe 135° et quatre arêtes de coupe
- Permet un perçage précis et rapide
- Quatre arêtes de perçage créent de plus petits copeaux afin d'éviter l'accumulation de chaleur et d'augmenter la durée de vie du foret

### GÉOMÉTRIE DE FLUTE VARIABLE

- Éjection de la matière plus rapide
- Aide le foret à refroidir, empêchant une chauffe trop importante de la mèche

### POINTE DU FORET RENFORCÉE

- Corps plus large vers la tige du foret
- Renforce le noyau pour augmenter la durée de vie du foret





**Forets RED HEX Shockwave  
Impact Duty**

Emmanchement direct 6 pans ¼ hex optimisé pour les visseuses à chocs

Design de la pointe avec blocs d'attaque - perçage plus rapide et réduction de chaleur, augmentant la durée de vie

Ø (mm)	Longueur Totale mm A	Longueur utile mm B	Conditionné par	Quantité minimum	Réf	Code EAN	Prix tarif HT	Prix tarif TTC
2	59.5	17	2	1	48894703	045242501557	5,32 CHF	5,75 CHF
2.5	62	19	2	1	48894704	045242501564	5,32 CHF	5,75 CHF
3	65	23	2	1	48894763	045242506866	5,78 CHF	6,25 CHF
3.2	66.5	23	2	1	48894706	045242501571	5,87 CHF	6,35 CHF
3.3	67	24	2	1	4932471089	4058546287177	5,87 CHF	6,35 CHF
3.5	69	25	2	1	48894707	045242501588	5,87 CHF	6,35 CHF
4	71.5	26	2	1	48894708	045242501595	6,01 CHF	6,50 CHF
4.2	74	28	1	1	48894709	045242501601	5,55 CHF	6,00 CHF
4.5	76	29	1	1	48894710	045242501618	5,55 CHF	6,00 CHF
4.8	78	29	1	1	48894711	045242501625	5,87 CHF	6,35 CHF
5	80	31	1	1	48894712	045242501632	6,01 CHF	6,50 CHF
5.5	104	60	1	1	48894764	045242506873	6,01 CHF	6,50 CHF
6	105	63	1	1	48894714	045242501649	6,57 CHF	7,10 CHF
6.5	107	64	1	1	48894715	045242501656	6,71 CHF	7,25 CHF
6.8	108	65	1	1	48894716	045242501663	6,71 CHF	7,25 CHF
7	109	66	1	1	48894717	045242501670	7,40 CHF	8,00 CHF
7.5	110	67	1	1	48894718	045242501687	7,40 CHF	8,00 CHF
8	111	70	1	1	48894719	045242501694	9,02 CHF	9,75 CHF
8.5	114	72	1	1	48894720	045242501700	9,34 CHF	10,10 CHF
9	117	73	1	1	48894721	045242501717	10,41 CHF	11,25 CHF
9.5	118	74	1	1	48894722	045242501724	11,10 CHF	12,00 CHF
10	120	76	1	1	48894723	045242501731	12,35 CHF	13,35 CHF
10.2	121	77	1	1	4932471090	4058546287184	14,20 CHF	15,35 CHF
10.5	122	78	1	1	48894724	045242501748	14,20 CHF	15,35 CHF
11	125	80	1	1	48894725	045242501755	15,12 CHF	16,35 CHF
11.5	126	81	1	1	48894726	045242501762	16,28 CHF	17,60 CHF
12	127	82	1	1	48894727	045242501779	17,11 CHF	18,50 CHF
12.5	128	83	1	1	48894728	045242501786	18,13 CHF	19,60 CHF
13	130	83	1	1	48894729	045242501793	18,50 CHF	20,00 CHF
① Coffret 10 forets HSS-G Red Hex. Ø 3 / 3.5 / 4 / 4.5 / 5 / 6 / 7 / 8 / 9 / 10 mm			10	6	4932493865	4058546510251	62,26 CHF	67,30 CHF

② Coffret 19 forets HSS-G Red Hex. Ø 2 / 2.5 / 2 x 3 / 3.5 / 2 x 4 / 4.5 / 5.5 / 6 / 6.5 / 7 / 7.5 / 8 / 8.5 / 9 / 9.5 / 10 mm.			19	6	4932493866	4058546510268	105,46 CHF	114,00 CHF
--	--	--	----	---	------------	---------------	------------	------------

Ø (mm)	Longueur Totale mm A	Longueur utile mm B	Conditionné par	Quantité minimum	Réf	Code EAN	Prix tarif HT	Prix tarif TTC
2.5	62	19	10	1	4932478175	4058546341084	21,74 CHF	23,50 CHF
3.0	65	23	10	1	4932478176	4058546341091	23,59 CHF	25,50 CHF
3.5	69	25	10	1	4932478177	4058546341107	24,05 CHF	26,00 CHF
4.0	71.5	26	10	1	4932478178	4058546341114	24,61 CHF	26,60 CHF
4.5	76	29	10	1	4932478179	4058546341121	45,51 CHF	49,20 CHF
5.0	80	31	10	1	4932478180	4058546341138	49,21 CHF	53,20 CHF
6.0	105	63	10	1	4932478181	4058546341145	53,93 CHF	58,30 CHF
7.0	109	66	5	1	4932478182	4058546341152	30,25 CHF	32,70 CHF
8.0	111	70	5	1	4932478183	4058546341169	36,82 CHF	39,80 CHF
10.0	120	76	5	1	4932478184	4058546341176	50,69 CHF	54,80 CHF



DESIGNED FOR USE IN  
**PACKOUT**



## Forets à métaux rectifiés HSS-Cobalt DIN 338

Forets métaux rectifiés HSS enrichi à 5 % de Cobalt selon norme DIN 338. Finition polie.

Angle d'attaque des bords de coupe à 135° avec pointe auto centrage sans pointage.

Spirale « type N » à coupe droite.

Excellente résistance à la chaleur et à l'usure dans les aciers fortement alliés jusqu'à 1000 N/mm<sup>2</sup> comme les aciers ayant reçu un traitement thermique ou contre l'acide. Couleur : bronze.

Convient pour le perçage d'aciers à haute teneur en alliages et de métaux ayant des résistances à la traction supérieures à 1000 N / mm<sup>2</sup> comme les aciers résistants à la chaleur et aux acides et l'acier inoxydable.

Tige à 3 méplats de 5 mm de diamètre pour une meilleure adhérence et empêche le glissement du mandrin.

Couleur : bronze

# RED COBALT



Ø (mm)	Longueur Totale mm A	Longueur utile mm B	Conditionné par	Quantité minimum	Réf	Code EAN	Prix tarif HT	Prix tarif TTC
1.0	34	12	2	1	4932363248	4002395333080	6,34 CHF	6,85 CHF
1.5	40	18	2	1	4932363249	4002395333097	6,34 CHF	6,85 CHF
2.0	49	24	2	1	4932363250	4002395333103	5,87 CHF	6,35 CHF
2.5	57	30	2	1	4932363251	4002395333110	5,87 CHF	6,35 CHF
3.0	61	33	2	1	4932363253	4002395333134	6,34 CHF	6,85 CHF
3.2	65	36	2	1	4932363254	4002395333141	7,17 CHF	7,75 CHF
3.3	67	37	2	1	4932471140	4058546287689	7,26 CHF	7,85 CHF
3.5	70	39	2	1	4932363256	4002395333165	7,63 CHF	8,25 CHF
4.0	75	43	2	1	4932363258	4002395333189	7,63 CHF	8,25 CHF
4.2	75	43	1	1	4932363260	4002395333202	4,39 CHF	4,75 CHF
4.5	80	47	1	1	4932363262	4002395333226	4,39 CHF	4,75 CHF
4.8	86	52	1	1	4932363263	4002395333233	4,39 CHF	4,75 CHF
5.0	86	52	1	1	4932363264	4002395333240	4,39 CHF	4,75 CHF
5.5	93	57	1	1	4932363267	4002395333271	7,03 CHF	7,60 CHF
6.0	93	57	1	1	4932363268	4002395333288	7,03 CHF	7,60 CHF
6.5	101	63	1	1	4932363269	4002395333295	7,63 CHF	8,25 CHF
6.8	109	69	1	1	4932363270	4002395333301	7,63 CHF	8,25 CHF
7.0	109	69	1	1	4932363271	4002395333318	7,63 CHF	8,25 CHF
7.5	109	69	1	1	4932363272	4002395333325	8,09 CHF	8,75 CHF
8.0	117	75	1	1	4932363274	4002395333349	9,34 CHF	10,10 CHF
8.5	117	75	1	1	4932363276	4002395333363	9,71 CHF	10,50 CHF
9.0	125	81	1	1	4932363277	4002395333370	11,56 CHF	12,50 CHF
9.5	125	81	1	1	4932363278	4002395333387	12,81 CHF	13,85 CHF
10.0	133	87	1	1	4932363279	4002395333394	12,81 CHF	13,85 CHF
10.2	133	87	1	1	4932471141	4058546287696	16,51 CHF	17,85 CHF
10.5	133	87	1	1	4932363281	4002395333417	16,74 CHF	18,10 CHF
11.0	142	94	1	1	4932363282	4002395333424	18,04 CHF	19,50 CHF
11.5	142	94	1	1	4932363283	4002395333431	20,81 CHF	22,50 CHF
12.0	151	101	1	1	4932363284	4002395333448	23,13 CHF	25,00 CHF
12.5	151	101	1	1	4932363285	4002395333455	29,23 CHF	31,60 CHF
13.0	151	101	1	1	4932363286	4002395333462	29,69 CHF	32,10 CHF

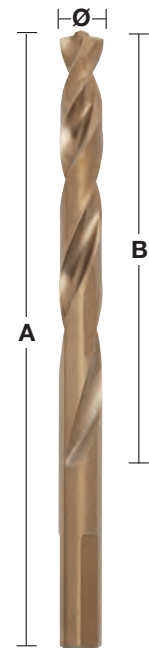

## Coffret forets à métaux rectifiés HSS-Cobalt - DIN 338

DESIGNED FOR USE IN  
**PACKOUT**<sup>™</sup>

Designation	Emballage	Conditionné par	Quantité minimum	Réf	Code EAN	Prix tarif HT	Prix tarif TTC
<b>Coffret métal 19 forets à métaux HSS-Co</b>							
① Ø 1/1.5/2/2.5/3/3.5/4/4.5/5/5.5/6/6.5/7/7.5/8/8.5/9/9.5/10 mm.	Coffret	19	6	4932493867	4058546510275	115,63 CHF	125,00 CHF
<b>Coffret métal 25 forets à métaux HSS-Co</b>							
② Ø 1/1.5/2/2.5/3/3.5/4/4.5/5/5.5/6/6.5/7/7.5/8/8.5/9/9.5/10/10.5/11/11.5/12/12.5/13 mm.	Coffret	25	1	4932493868	4058546510282	249,77 CHF	270,00 CHF



## Packs de 5 et 10 forets à métaux rectifiés HSS-Cobalt - DIN 338

Ø (mm)	Longueur Totale mm A	Longueur utile mm B	Conditionné par	Quantité minimum	Réf	Code EAN	Prix tarif HT	Prix tarif TTC
1.0	34	12	10	1	4932373332	4002395349173	25,44 CHF	27,50 CHF
1.5	40	18	10	1	4932373333	4002395349180	25,44 CHF	27,50 CHF
2.0	49	24	10	1	4932373334	4002395349197	23,59 CHF	25,50 CHF
2.5	57	30	10	1	4932373335	4002395349807	23,59 CHF	25,50 CHF
3.0	61	33	10	1	4932373336	4002395349814	25,44 CHF	27,50 CHF
3.2	65	36	10	1	4932373337	4002395349821	28,68 CHF	31,00 CHF
3.3	67	37	10	1	4932471142	4058546287702	29,14 CHF	31,50 CHF
3.5	70	39	10	1	4932373338	4002395349838	30,53 CHF	33,00 CHF
4.0	75	43	10	1	4932373339	4002395349845	30,53 CHF	33,00 CHF
4.2	75	43	10	1	4932373340	4002395349852	35,15 CHF	38,00 CHF
4.5	80	47	10	1	4932373341	4002395349869	35,15 CHF	38,00 CHF
4.8	86	52	10	1	4932373342	4002395349876	35,15 CHF	38,00 CHF
5.0	86	52	10	1	4932373343	4002395349883	35,15 CHF	38,00 CHF
5.5	93	57	10	1	4932373344	4002395349890	56,43 CHF	61,00 CHF
6.0	93	57	10	1	4932373345	4002395347100	56,43 CHF	61,00 CHF
6.5	101	63	10	1	4932373346	4002395347117	60,96 CHF	65,90 CHF
6.8	109	69	5	1	4932373347	4002395347124	30,53 CHF	33,00 CHF
7.0	109	69	5	1	4932373348	4002395347131	30,53 CHF	33,00 CHF
7.5	109	69	5	1	4932373349	4002395347148	32,38 CHF	35,00 CHF
8.0	117	75	5	1	4932373350	4002395347155	37,47 CHF	40,50 CHF
8.5	117	75	5	1	4932373351	4002395347162	38,85 CHF	42,00 CHF
9.0	125	81	5	1	4932373352	4002395347179	46,25 CHF	50,00 CHF
9.5	125	81	5	1	4932373353	4002395347186	51,34 CHF	55,50 CHF
10.0	133	87	5	1	4932373354	4002395347193	51,34 CHF	55,50 CHF
10.2	133	87	5	1	4932471143	4058546287719	66,05 CHF	71,40 CHF
10.5	133	87	5	1	4932373355	4002395347803	66,98 CHF	72,40 CHF
11.0	142	94	5	1	4932373356	4002395347810	72,06 CHF	77,90 CHF
11.5	142	94	5	1	4932373357	4002395347827	83,16 CHF	89,90 CHF
12.0	151	101	5	1	4932373358	4002395347834	92,41 CHF	99,90 CHF
12.5	151	101	5	1	4932373359	4002395347841	116,56 CHF	126,00 CHF
13.0	151	101	5	1	4932373360	4002395347858	118,41 CHF	128,00 CHF

# RED COBALT



## Fraises coniques

**NOUVEAU**

Selon DIN 335C / 90° angle.

Bords tranchants : 3

ébauchage et fraisage, le tout en 1 selon DIN74/75

Bords avec une géométrie optimisée pour un meilleur centrage, un meilleur enlèvement de copeaux et de faibles vibrations

La fraise a une meilleure durée de vie lorsqu'il est utilisé avec un lubrifiant.

Utilisable sur l'acier et l'acier inoxydable < 1100 N/mm<sup>2</sup>, cast iron, aluminium et plastique.

Utilisable avec le M18 FDD3

Designation	Conditionné par	Quantité minimum	Réf	Code EAN	Prix tarif HT	Prix tarif TTC
Set de 6 fraises coniques 90° DIN335C HSS	6	1	4932493574	4058546484453	161,89 CHF	175,00 CHF
Set de 6 fraises coniques 90° DIN335C HSS Cobalt 5%	6	1	4932493575	4058546484460	177,61 CHF	192,00 CHF



Type de matériaux	HSS	HSS Cobalt
Acier (N/mm <sup>2</sup> )<900	✓	✓
Acier (N/mm <sup>2</sup> )<1300	◆	✓
Acier inoxydable		✓
Aluminium	✓	✓
Fonte	◆	✓
Plastique	✓	

# THUNDERWEB

Forets à métaux HSS-G - DIN 338



**THUNDERWEB**

Le foret **THUNDERWEB** se caractérise par un corps conique assurant une meilleure résistance aux efforts de torsion et accélère l'évacuation des copeaux. Grande résistance à l'usure et à l'échauffement

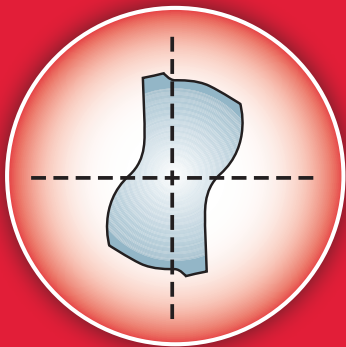

Section parabolique

- Corps plus épais et hélice plus ouverte.
- Supporte des couples plus élevés et une pression plus importante.
- Réduit les risques de rupture lors des perçages profonds.
- Durée de vie largement accrue.



**Foret standard**

Géométrie classique avec corps d'épaisseur constante sur toute la longueur

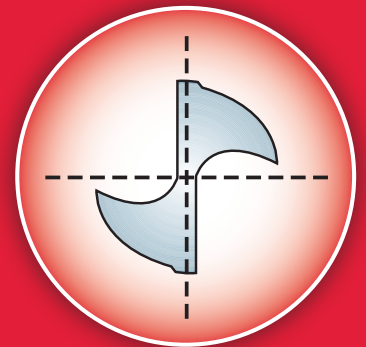

Tête conventionnelle

## THUNDERWEB LES POINTS FORTS

### GÉOMÉTRIE CONIQUE

- La géométrie **THUNDERWEB** accélère l'évacuation des copeaux, réduit les frottements = moins d'échauffement et usure moindre.
- Progression supérieure dans les perçages profonds.
- Double taillants affûtés pour accélérer les perçages sans effort de pression.
- Foret à longue durée de vie pour des perçages rapides même dans l'innox.

### POINT DE CENTRAGE À ANGLE DE 135°

- Autocentrage et pointage précis sans dérapage.
- Attaque précise et progressive.
- Idéale sur les surfaces courbes
- Moins d'efforts et de pression
- Excellent dans les matériaux très durs comme l'innox



# THUNDERWEB - Forets à métaux HSS G - DIN 338

Ø (mm)	Longueur Totale mm A	Longueur utile mm B	Conditionné par	Quantité minimum	Réf	Code EAN	Prix tarif HT	Prix tarif TTC
1.0	34	12	2	1	4932352345	4002395370047	1,94 CHF	2,10 CHF
1.5	40	18	2	1	4932352346	4002395370054	1,94 CHF	2,10 CHF
2.0	49	24	2	1	4932352347	4002395370061	2,08 CHF	2,25 CHF
2.5	57	30	2	1	4932352348	4002395370078	2,54 CHF	2,75 CHF
3.0	61	33	2	1	4932352349	4002395370085	2,64 CHF	2,85 CHF
3.2	65	36	2	1	4932352350	4002395370092	3,01 CHF	3,25 CHF
3.5	70	39	2	1	4932352351	4002395370108	3,10 CHF	3,35 CHF
4.0	75	43	2	1	4932352352	4002395370115	4,02 CHF	4,35 CHF
4.2	75	43	1	1	4932352353	4002395370122	2,17 CHF	2,35 CHF
4.5	80	47	1	1	4932352354	4002395370139	2,08 CHF	2,25 CHF
4.8	86	52	1	1	4932352355	4002395370146	2,31 CHF	2,50 CHF
5.0	86	52	1	1	4932352356	4002395370153	2,31 CHF	2,50 CHF
5.5	93	57	1	1	4932352357	4002395370160	3,01 CHF	3,25 CHF
6.0	93	57	1	1	4932352358	4002395370177	3,01 CHF	3,25 CHF
6.5	101	63	1	1	4932352359	4002395370184	3,01 CHF	3,25 CHF
6.8	109	69	1	1	4932352360	4002395370191	4,63 CHF	5,00 CHF
7.0	109	69	1	1	4932352361	4002395370207	4,72 CHF	5,10 CHF
7.5	109	69	1	1	4932352362	4002395370214	5,18 CHF	5,60 CHF
8.0	117	75	1	1	4932352363	4002395370221	6,11 CHF	6,60 CHF
8.5	117	75	1	1	4932352364	4002395370238	6,34 CHF	6,85 CHF
9.0	125	81	1	1	4932352365	4002395370245	6,57 CHF	7,10 CHF
9.5	125	81	1	1	4932352366	4002395370252	7,49 CHF	8,10 CHF
10.0	133	87	1	1	4932352367	4002395370269	8,79 CHF	9,50 CHF
10.5	133	87	1	1	4932352368	4002395370276	10,18 CHF	11,00 CHF
11.0	142	94	1	1	4932352369	4002395370283	12,58 CHF	13,60 CHF
11.5	142	94	1	1	4932352370	4002395370290	12,58 CHF	13,60 CHF
12.0	151	101	1	1	4932352371	4002395370306	14,89 CHF	16,10 CHF
12.5	151	101	1	1	4932352372	4002395370313	15,82 CHF	17,10 CHF
13.0	151	101	1	1	4932352373	4002395370320	16,19 CHF	17,50 CHF

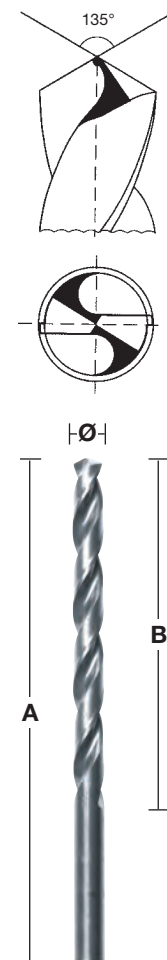

## THUNDERWEB - packs de 5 et 10 forets

Ø (mm)	Longueur Totale mm	Longueur utile mm	Conditionné par	Quantité minimum	Réf	Code EAN	Prix tarif HT	Prix tarif TTC
1	34	12	10	1	4932352377	4002395370368	8,33 CHF	9,00 CHF
1.1	36	14	10	1	4932459826	4058546029982	8,33 CHF	9,00 CHF
1.2	38	16	10	1	4932459827	4058546029999	8,33 CHF	9,00 CHF
1.3	38	16	10	1	4932459828	4058546030001	8,33 CHF	9,00 CHF
1.4	40	18	10	1	4932459829	4058546030018	8,33 CHF	9,00 CHF
1.5	40	18	10	1	4932352378	4002395370375	8,33 CHF	9,00 CHF
1.6	43	20	10	1	4932459830	4058546030025	8,88 CHF	9,60 CHF
1.7	43	20	10	1	4932459831	4058546030032	8,88 CHF	9,60 CHF
1.8	46	22	10	1	4932459832	4058546030049	8,88 CHF	9,60 CHF
1.9	46	22	10	1	4932459833	4058546030056	8,88 CHF	9,60 CHF
2	49	24	10	1	4932352379	4002395370382	8,88 CHF	9,60 CHF
2.1	49	24	10	1	4932459834	4058546030063	10,04 CHF	10,85 CHF
2.2	53	27	10	1	4932459835	4058546030070	10,04 CHF	10,85 CHF
2.3	53	27	10	1	4932459836	4058546030087	10,04 CHF	10,85 CHF
2.4	57	30	10	1	4932430569	4002395382309	10,04 CHF	10,85 CHF
2.5	57	30	10	1	4932352380	4002395370399	10,04 CHF	10,85 CHF
2.6	57	30	10	1	4932459837	4058546030094	11,33 CHF	12,25 CHF
2.7	61	33	10	1	4932459838	4058546030100	11,33 CHF	12,25 CHF
2.8	61	33	10	1	4932459839	4058546030117	11,33 CHF	12,25 CHF
2.9	61	33	10	1	4932459840	4058546030124	11,33 CHF	12,25 CHF
3	61	33	10	1	4932352381	4002395370405	11,33 CHF	12,25 CHF
3.1	65	36	10	1	4932459841	4058546030131	11,33 CHF	12,25 CHF
3.2	65	36	10	1	4932352382	4002395370412	12,49 CHF	13,50 CHF
3.3	65	36	10	1	4932459842	4058546030148	12,49 CHF	13,50 CHF
3.4	70	39	10	1	4932459843	4058546030155	12,49 CHF	13,50 CHF



**THUNDERWEB - packs de 5 et 10 forets**

Ø (mm)	Longueur Totale mm	Longueur utile mm	Conditionné par	Quantité minimum	Réf	Code EAN	Prix tarif HT	Prix tarif TTC
3.5	70	39	10	1	4932352383	4002395370429	13,18 CHF	14,25 CHF
3.6	70	39	10	1	4932459844	4058546030162	14,34 CHF	15,50 CHF
3.7	70	39	10	1	4932459845	4058546030179	14,34 CHF	15,50 CHF
3.8	75	43	10	1	4932430547	4002395382088	14,34 CHF	15,50 CHF
3.9	75	43	10	1	4932459846	4058546030186	14,34 CHF	15,50 CHF
4	75	43	10	1	4932352384	4002395370436	16,74 CHF	18,10 CHF
4.1	75	43	10	1	4932459847	4058546030193	17,58 CHF	19,00 CHF
4.2	75	43	10	1	4932352385	4002395370443	17,58 CHF	19,00 CHF
4.3	80	47	10	1	4932459848	4058546030209	17,58 CHF	19,00 CHF
4.4	80	47	10	1	4932459849	4058546030216	17,58 CHF	19,00 CHF
4.5	80	47	10	1	4932352386	4002395370450	17,58 CHF	19,00 CHF
4.6	80	47	10	1	4932459850	4058546030223	19,43 CHF	21,00 CHF
4.7	80	47	10	1	4932459851	4058546030230	19,43 CHF	21,00 CHF
4.8	86	52	10	1	4932352387	4002395370467	19,43 CHF	21,00 CHF
4.9	86	52	10	1	4932459852	4058546030247	19,43 CHF	21,00 CHF
5	86	52	10	1	4932352388	4002395370474	19,43 CHF	21,00 CHF
5.1	86	52	10	1	4932459853	4058546030254	25,53 CHF	27,60 CHF
5.2	86	52	10	1	4932430548	4002395382095	25,53 CHF	27,60 CHF
5.3	86	52	10	1	4932459854	4058546030261	25,53 CHF	27,60 CHF
5.4	93	57	10	1	4932459855	4058546030278	25,53 CHF	27,60 CHF
5.5	93	57	10	1	4932352389	4002395370481	25,53 CHF	27,60 CHF
5.6	93	57	10	1	4932430570	4002395382316	25,21 CHF	27,25 CHF
5.7	93	57	10	1	4932459856	4058546030285	25,21 CHF	27,25 CHF
5.8	93	57	10	1	4932430549	4002395382101	25,21 CHF	27,25 CHF
5.9	93	57	10	1	4932459857	4058546030292	25,21 CHF	27,25 CHF
6	93	57	10	1	4932352390	4002395370498	25,21 CHF	27,25 CHF
6.1	101	63	10	1	4932459858	4058546030308	26,36 CHF	28,50 CHF
6.2	101	63	10	1	4932430550	4002395382118	26,36 CHF	28,50 CHF
6.3	101	63	10	1	4932459859	4058546030315	26,36 CHF	28,50 CHF
6.4	101	63	10	1	4932430571	4002395382323	26,36 CHF	28,50 CHF
6.5	101	63	10	1	4932352391	4002395370504	25,21 CHF	27,25 CHF
6.6	101	63	5	1	4932459860	4058546030322	19,66 CHF	21,25 CHF
6.7	101	63	5	1	4932459861	4058546030339	19,66 CHF	21,25 CHF
6.8	109	69	5	1	4932352392	4002395370511	19,66 CHF	21,25 CHF
6.9	109	69	5	1	4932459862	4058546030346	19,66 CHF	21,25 CHF
7	109	69	5	1	4932352393	4002395370528	19,66 CHF	21,25 CHF
7.1	109	69	5	1	4932459863	4058546030353	21,28 CHF	23,00 CHF
7.2	109	69	5	1	4932430551	4002395382125	21,28 CHF	23,00 CHF
7.3	109	69	5	1	4932459864	4058546030360	21,28 CHF	23,00 CHF
7.4	109	69	5	1	4932459865	4058546030377	21,28 CHF	23,00 CHF
7.5	109	69	5	1	4932352394	4002395370535	21,28 CHF	23,00 CHF
7.6	117	75	5	1	4932459866	4058546030384	25,99 CHF	28,10 CHF
7.7	117	75	5	1	4932459867	4058546030391	25,99 CHF	28,10 CHF
7.8	117	75	5	1	4932459868	4058546030407	25,99 CHF	28,10 CHF
7.9	117	75	5	1	4932459869	4058546030414	25,99 CHF	28,10 CHF
8	117	75	5	1	4932352395	4002395370542	25,99 CHF	28,10 CHF
8.1	117	75	5	1	4932459870	4058546030421	27,06 CHF	29,25 CHF
8.2	117	75	5	1	4932430552	4002395382132	27,06 CHF	29,25 CHF
8.3	117	75	5	1	4932459871	4058546030438	27,06 CHF	29,25 CHF
8.4	117	75	5	1	4932430553	4002395382149	27,06 CHF	29,25 CHF
8.5	117	75	5	1	4932352396	4002395370559	27,06 CHF	29,25 CHF
8.6	125	81	5	1	4932459872	4058546030445	27,61 CHF	29,85 CHF
8.7	125	81	5	1	4932459873	4058546030452	27,61 CHF	29,85 CHF
8.8	125	81	5	1	4932459874	4058546030469	27,61 CHF	29,85 CHF
8.9	125	81	5	1	4932459875	4058546030476	27,61 CHF	29,85 CHF
9	125	81	5	1	4932352397	4002395370566	27,29 CHF	29,50 CHF
9.1	125	81	5	1	4932459876	4058546030483	31,91 CHF	34,50 CHF
9.2	125	81	5	1	4932459877	4058546030490	31,91 CHF	34,50 CHF
9.3	125	81	5	1	4932459878	4058546030506	31,91 CHF	34,50 CHF
9.4	125	81	5	1	4932459879	4058546030513	31,91 CHF	34,50 CHF
9.5	125	81	5	1	4932352398	4002395370573	31,91 CHF	34,50 CHF
9.6	133	87	5	1	4932459880	4058546030520	37,28 CHF	40,30 CHF
9.7	133	87	5	1	4932459881	4058546030537	37,28 CHF	40,30 CHF
9.8	133	87	5	1	4932459882	4058546030544	37,28 CHF	40,30 CHF



## THUNDERWEB - packs de 5 et 10 forets

Ø (mm)	Longueur Totale mm	Longueur utile mm	Conditionné par	Quantité minimum	Réf	Code EAN	Prix tarif HT	Prix tarif TTC
9.9	133	87	5	1	4932459883	4058546030551	37,28 CHF	40,30 CHF
10	133	87	5	1	4932352399	4002395370580	37,28 CHF	40,30 CHF
10.5	133	87	5	1	4932352400	4002395370597	43,20 CHF	46,70 CHF
11	142	94	5	1	4932352401	4002395370603	53,47 CHF	57,80 CHF
11.5	142	94	5	1	4932352402	4002395370610	53,47 CHF	57,80 CHF
12	151	101	5	1	4932352403	4002395370627	63,27 CHF	68,40 CHF
12.5	151	101	5	1	4932352404	4002395370634	67,25 CHF	72,70 CHF
13	151	101	5	1	4932352405	4002395370641	68,73 CHF	74,30 CHF



## THUNDERWEB - Coffrets

Designation	Emballage	Conditionné par	Quantité minimum	Réf	Code EAN	Prix tarif HT	Prix tarif TTC
<b>THUNDERWEB Coffret 19 forets HSS-G</b>							
Ø 1 / 1.5 / 2 / 2.5 / 3 / 3.5 / 4 / 4.5 / 5 / 5.5 / 6 / 6.5 / 7 / 7.5 / 8 / 8.5 / 9 / 9.5 / 10 mm.	Coffret	19	1	4932493869*	4058546510299	sur demande	sur demande
<b>THUNDERWEB Coffret 25 forets HSS-G</b>							
Ø 1 / 1.5 / 2 / 2.5 / 3 / 3.5 / 4 / 4.5 / 5 / 5.5 / 6 / 6.5 / 7 / 7.5 / 8 / 8.5 / 9 / 9.5 / 10 / 10.5 / 11 / 11.5 / 12 / 12.5 / 13 mm.	Coffret	25	1	4932493870	4058546510305	126,73 CHF	137,00 CHF

DESIGNED FOR USE IN **PACKOUT™**



\*Nouveau depuis Q3/2024

## Packs de 5/10 forets à métaux HSS G DIN 340

Acier HSS haute qualité.

Pointe DIN 1412 C.

Hélice type N avec angle classique 20 - 30°.

Angle ° de 135 mm pour l'amélioration du centrage.

Le plus approprié pour percer des trous profonds dans des canaux où il ya des sections creuses.

Perçage dans l'acier allié et non allié jusqu'à 900 N/mm<sup>2</sup>, de l'acier moulé, de la fonte, des matériaux non ferreux et des plastiques durs.

Convient uniquement au bois et au plastique.



Ø (mm)	Longueur Totale mm A	Longueur utile mm B	Conditionné par	Quantité minimum	Réf	Code EAN	Prix tarif HT	Prix tarif TTC
2.0	85	56	10	1	4932430328	4002395379897	19,98 CHF	21,60 CHF
2.5	95	62	10	1	4932430329	4002395379903	21,14 CHF	22,85 CHF
3.0	100	66	10	1	4932430330	4002395379910	19,98 CHF	21,60 CHF
3.5	112	73	10	1	4932430331	4002395379927	24,28 CHF	26,25 CHF
4.0	119	78	10	1	4932430332	4002395379934	25,67 CHF	27,75 CHF
4.5	126	82	10	1	4932430333	4002395379941	30,99 CHF	33,50 CHF
5.0	132	87	10	1	4932430334	4002395379958	36,08 CHF	39,00 CHF
5.5	139	91	10	1	4932430335	4002395379965	44,50 CHF	48,10 CHF
6.0	139	91	10	1	4932430336	4002395379972	48,75 CHF	52,70 CHF
6.5	148	97	10	1	4932430337	4002395379989	56,06 CHF	60,60 CHF
7.0	156	102	10	1	4932430338	4002395379996	69,66 CHF	75,30 CHF
8.0	165	109	10	1	4932430339	4002395380008	91,58 CHF	99,00 CHF
9.0	175	115	10	1	4932430340	4002395380015	123,03 CHF	133,00 CHF
10.0	184	121	10	1	4932430341	4002395380022	156,34 CHF	169,00 CHF
11.0	195	128	5	1	4932430342	4002395380039	102,68 CHF	111,00 CHF
12.0	205	134	5	1	4932430343	4002395380046	121,18 CHF	131,00 CHF
13.0	205	134	5	1	4932430344	4002395380053	141,54 CHF	153,00 CHF



## Forets courts à métaux HSS G DIN 1897 - Packs de 5/10 forêts

Acier HSS haute qualité. Pointe DIN 1412 C.

Angle de pointe : 135°. Tolérance: h8.

Tranchant droit. Surface / Couleur: Argent poli.

Supportent les fortes pressions de perçage grâce leur faible longueur.

Excellente concentricité. L'hélice polie de type N permet un perçage rapide et sans effort.

Utilisation :

Convient pour le forage dans l'acier, les matériaux alliés et non-alliés jusqu'à 900 N/mm<sup>2</sup>.

Convient seulement pour le bois et le plastique.

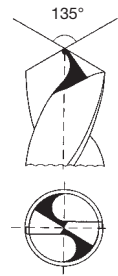

Ø (mm)	Longueur Totale mm A	Longueur utile mm B	Conditionné par	Quantité minimum	Réf	Code EAN	Prix tarif HT	Prix tarif TTC
2.0	38	12	10	1	4932352200	4002395368532	7,40 CHF	8,00 CHF
2.5	43	14	10	1	4932352201	4002395368549	7,96 CHF	8,60 CHF
3.0	46	16	10	1	4932352202	4002395368556	13,97 CHF	15,10 CHF
3.2	49	18	10	1	4932352203	4002395368563	16,28 CHF	17,60 CHF
3.3	49	18	10	1	4932352204	4002395368570	16,28 CHF	17,60 CHF
3.5	52	20	10	1	4932352205	4002395368587	16,28 CHF	17,60 CHF
3.7	52	20	10	1	4932352206	4002395368594	19,66 CHF	21,25 CHF
4.0	55	22	10	1	4932352207	4002395368600	19,66 CHF	21,25 CHF
4.2	55	22	10	1	4932352208	4002395368617	20,44 CHF	22,10 CHF
4.5	58	24	10	1	4932352209	4002395368624	21,37 CHF	23,10 CHF
4.8	62	26	10	1	4932352210	4002395368631	24,75 CHF	26,75 CHF
5.0	62	26	10	1	4932352211	4002395368648	24,75 CHF	26,75 CHF
5.2	62	26	10	1	4932352212	4002395368655	31,91 CHF	34,50 CHF
5.5	66	28	10	1	4932352213	4002395368662	31,91 CHF	34,50 CHF
6.0	66	28	10	1	4932352214	4002395368679	36,36 CHF	39,30 CHF
6.5	70	31	10	1	4932352215	4002395368686	40,24 CHF	43,50 CHF
7.0	74	34	5	1	4932352216	4002395368693	48,10 CHF	52,00 CHF
7.5	74	34	5	1	4932352217	4002395368709	30,34 CHF	32,80 CHF
8.0	79	37	5	1	4932352218	4002395368716	38,85 CHF	42,00 CHF
8.5	79	37	5	1	4932352219	4002395368723	40,70 CHF	44,00 CHF
9.0	84	40	5	1	4932352220	4002395368730	48,57 CHF	52,50 CHF
10.0	89	43	5	1	4932352221	4002395368747	60,68 CHF	65,60 CHF

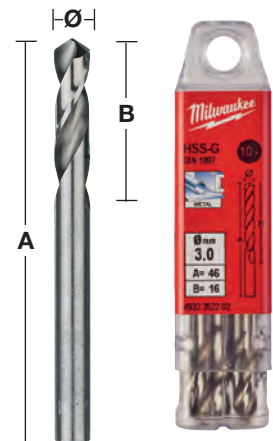

## Forets double pointe à métaux HSS G - packs de 10 forets

Acier HSS haute qualité. Pointe DIN 1412 C. Angle de pointe 135°. Tolérance H8.

Hélice type N avec angle classique 20 – 30°. Tranchant droit. Surface / Couleur: Argent poli.

Point de partage pour un bon centrage. Les deux extrémités peuvent être utilisées.

Supportent de grande pression de perçage grâce leur faible longueur.

Excelente concentricité. Hélice type N polie pour moins de frottement et une plus grande vitesse de perçage. Application : Convient pour le perçage dans l'acier, les métaux non ferreux et les plastiques. La plus adaptée pour faire des trous de rivet.

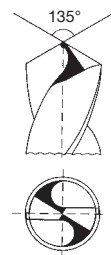

Ø (mm)	Longueur Totale mm A	Longueur utile mm B	Conditionné par	Quantité minimum	Réf	Code EAN	Prix tarif HT	Prix tarif TTC
2.5	43	10	10	1	4932352222	4002395368754	17,90 CHF	19,35 CHF
3.0	46	11	10	1	4932352223	4002395368761	17,90 CHF	19,35 CHF
3.2	49	12	10	1	4932352224	4002395368778	19,89 CHF	21,50 CHF
3.3	49	12	10	1	4932352225	4002395368785	19,89 CHF	21,50 CHF
3.5	52	14	10	1	4932352226	4002395368792	19,89 CHF	21,50 CHF
4.0	55	14	10	1	4932352227	4002395368808	21,05 CHF	22,75 CHF
4.1	55	14	10	1	4932352228	4002395368815	25,76 CHF	27,85 CHF
4.2	55	14	10	1	4932352229	4002395368822	25,76 CHF	27,85 CHF
4.5	58	16	10	1	4932352230	4002395368839	26,46 CHF	28,60 CHF
4.8	62	18	10	1	4932352231	4002395368846	30,62 CHF	33,10 CHF
5.0	62	18	10	1	4932352232	4002395368853	30,62 CHF	33,10 CHF
5.5	66	19	10	1	4932352233	4002395368860	40,89 CHF	44,20 CHF
6.0	66	19	10	1	4932352234	4002395368877	45,88 CHF	49,60 CHF

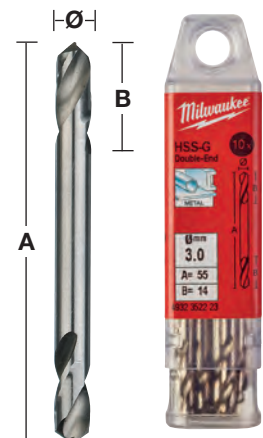



## Forets à métaux HSS-R - DIN 338 - Packs de 5 et 10 forets

Forets métaux laminés HSS-Rollforged rigoureusement fabriqués suivant la norme DIN 338.  
 Revêtement Oxyde pour une meilleure évacuation des copeaux. Angle d'attaque des bords de coupe à 118°.  
 Spirale « type N » à angle normal.  
 Convient pour percer dans : l'acier, la fonte, matériaux alliés et non-alliés jusqu'à 800 N/mm<sup>2</sup>.  
 Couleur : noir.

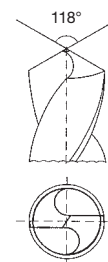

Ø (mm)	Longueur Totale mm A	Longueur utile mm B	Conditionné par	Quantité minimum	Réf	Code EAN	Prix tarif HT	Prix tarif TTC
1.0	34	12	10	1	4932363444	4002395329458	6,34 CHF	6,85 CHF
1.5	40	18	10	1	4932363449	4002395329502	6,34 CHF	6,85 CHF
2.0	49	24	10	1	4932363454	4002395329557	6,57 CHF	7,10 CHF
2.5	57	30	10	1	4932363459	4002395329601	6,57 CHF	7,10 CHF
3.0	61	33	10	1	4932363464	4002395329656	6,80 CHF	7,35 CHF
3.2	65	36	10	1	4932363466	4002395329670	6,80 CHF	7,35 CHF
3.5	70	39	10	1	4932363469	4002395329700	7,49 CHF	8,10 CHF
4.0	75	43	10	1	4932363474	4002395329755	7,72 CHF	8,35 CHF
4.2	75	43	10	1	4932363476	4002395329779	8,65 CHF	9,35 CHF
4.5	80	47	10	1	4932363479	4002395329809	9,48 CHF	10,25 CHF
4.8	86	52	10	1	4932363482	4002395329830	9,81 CHF	10,60 CHF
5.0	86	52	10	1	4932363484	4002395329854	9,81 CHF	10,60 CHF
5.5	93	57	10	1	4932363489	4002395329908	10,41 CHF	11,25 CHF
6.0	93	57	10	1	4932363494	4002395329953	10,41 CHF	11,25 CHF
6.5	101	63	10	1	4932363499	4002395330003	13,51 CHF	14,60 CHF
6.8	109	69	10	1	4932363502	4002395330034	16,19 CHF	17,50 CHF
7.0	109	69	10	1	4932363504	4002395330058	16,19 CHF	17,50 CHF
7.5	109	69	10	1	4932363509	4002395330102	16,19 CHF	17,50 CHF
8.0	117	75	10	1	4932363514	4002395330157	19,89 CHF	21,50 CHF
8.5	117	75	10	1	4932363519	4002395330201	21,83 CHF	23,60 CHF
9.0	125	81	10	1	4932363524	4002395330256	24,84 CHF	26,85 CHF
9.5	125	81	10	1	4932363529	4002395330300	28,40 CHF	30,70 CHF
10.0	133	87	10	1	4932363534	4002395330355	28,40 CHF	30,70 CHF
10.5	133	87	5	1	4932363539	4002395330409	29,23 CHF	31,60 CHF
11.0	142	94	5	1	4932363544	4002395330454	29,79 CHF	32,20 CHF
11.5	142	94	5	1	4932363549	4002395330508	30,25 CHF	32,70 CHF
12.0	151	101	5	1	4932363554	4002395330553	31,54 CHF	34,10 CHF
12.5	151	101	5	1	4932363559	4002395330607	32,19 CHF	34,80 CHF
13.0	151	101	5	1	4932363564	4002395330652	34,04 CHF	36,80 CHF

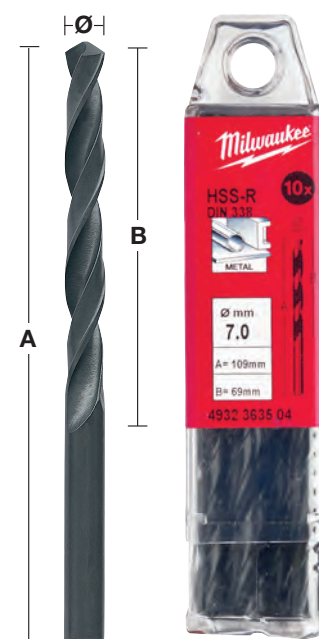

## Coffrets de forets à métaux HSS-R - DIN 338

Designation	Emballage	Conditionné par	Quantité minimum	Réf	Code EAN	Prix tarif HT	Prix tarif TTC
<b>Coffret métal de 19 forets HSS-R</b>							
① Ø 1/1.5/2/2.5/3/3.5/4/4.5/5/5.5/6/6.5/7/7.5/8/8.5/9/9.5/10 mm.	Coffre en métal	19	1	4932352468	4002395371273	27,52 CHF	29,75 CHF
<b>Coffret métal de 25 forets HSS-R</b>							
② Ø 1/1.5/2/2.5/3/3.5/4/4.5/5/5.5/6/6.5/7/7.5/8/8.5/9/9.5/10/10.5/11/11.5/12/12.5/13 mm.	Coffre en métal	25	1	4932352469	4002395371280	59,11 CHF	63,90 CHF



## Forets à métaux HSS-R à emmanchement décollété - DIN 338

Forets métaux laminés HSS-Rollforged rigoureusement fabriqués suivant la norme DIN 338.

Revêtement Oxyde pour une meilleure évacuation des copeaux.

Angle d'attaque des bords de coupe à 118°.

Spirale « type N » à angle normal.

Convient pour percer dans : l'acier, la fonte, matériaux alliés et non-alliés jusqu'à 800 N/mm<sup>2</sup>.

Couleur : noir.

Ø 13,5 mm – Ø 16 mm = queue 10 mm / Ø 16,5 mm – Ø 20 mm = queue 13 mm

Ø (mm)	Longueur Totale mm A	Longueur utile mm B	Conditionné par	Quantité minimum	Réf	Code EAN	Prix tarif HT	Prix tarif TTC
13.5	160	108	1	1	4932373318	4002395348435	11,33 CHF	12,25 CHF
14.0	160	108	1	1	4932373319	4002395348442	11,89 CHF	12,85 CHF
14.5	169	108	1	1	4932373320	4002395348459	12,12 CHF	13,10 CHF
15.0	169	114	1	1	4932373321	4002395348466	12,72 CHF	13,75 CHF
15.5	178	120	1	1	4932373322	4002395348473	14,43 CHF	15,60 CHF
16.0	178	120	1	1	4932373323	4002395348480	14,66 CHF	15,85 CHF
16.5	184	125	1	1	4932373324	4002395348497	16,65 CHF	18,00 CHF
17.0	184	125	1	1	4932373325	4002395349104	19,20 CHF	20,75 CHF
17.5	191	130	1	1	4932373326	4002395349111	22,43 CHF	24,25 CHF
18.0	191	130	1	1	4932373327	4002395349128	21,97 CHF	23,75 CHF
18.5	198	135	1	1	4932373328	4002395349135	25,90 CHF	28,00 CHF
19.0	198	135	1	1	4932373329	4002395349142	24,75 CHF	26,75 CHF
19.5	205	140	1	1	4932373330	4002395349159	28,95 CHF	31,30 CHF
20.0	205	140	1	1	4932373331	4002395349166	28,21 CHF	30,50 CHF

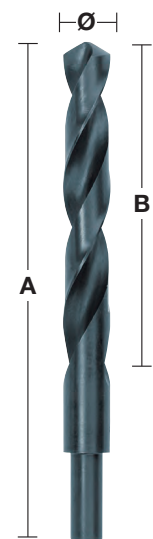
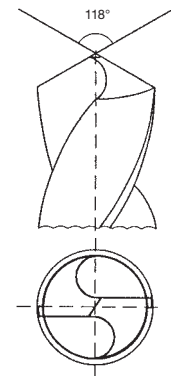

## Forets à métaux HSS-R - DIN 338 - 345 pièces

Ø (mm)	Longueur Totale mm A	Longueur utile mm B	Conditionné par	Quantité minimum	Réf	Code EAN	Prix tarif HT	Prix tarif TTC	
Coffret de forets à métaux HSS-R (345 pièces) .				345	1	4932352674	4002395373321	551,37 CHF	596,00 CHF
1.0	34	12	20						
1.5	40	18	20						
2	49	24	20						
2.5	57	30	20						
3	61	33	20						
3.5	70	39	20						
4	75	43	20						
4.5	80	47	20						
5	86	52	20						
5.5	93	57	20						
6	93	57	20						
6.5	101	63	20						
7	109	69	10						
7.5	109	69	10						
8	117	75	20						
8.5	117	75	10						
9	125	81	10						
9.5	125	81	5						
10	133	87	10						
10.5	133	87	5						
11	142	94	5						
11.5	142	94	5						
12	151	101	5						
12.5	151	101	5						
13	151	101	5						



# FORETS ÉTAGÉS

Nouveau revêtement en Nitrure de Chrome d'Aluminium (AlCrN) pour une durée de vie 10 fois supérieur à celle du foret étagé classique MILWAUKEE®



## MATÉRIAUX:

ACIER	CUIVRE	LAITON	ALUMINIUM	ACIER INOXYDABLE	PLASTIQUE
-------	--------	--------	-----------	------------------	-----------

- 1 POINTE RAPID STRIKE™: Démarrage précis sans glissements et perçage rapide sans besoin de pré-percer.
- 2 2 flûtes avec une géométrie optimisée pour une coupe 2 fois plus rapide et 2 fois plus lisse.
- 3 Pointe et arêtes à géométrie spéciale anti-blocage. Moins de risque d'accroche lorsque le foret est utilisé avec une visseuse sans fil à haute vitesse et moins de risque de déformation au matériau percé.
- 4 Fabriqué à partir d'un alliage d'aciers spécifiques avec un revêtement d'oxyde noir pour une meilleure durée de vie
- 5 Tailles gravés au laser pour une meilleure visibilité à long terme.
- 6 Chaque étagement est une aide pour percer et évacuer automatiquement
- 7 Avec un mandrin à 3 méplats pour éviter les glissements dans le mandrin et assurer une transmission maximale du couple.



## MÉTIERS:



Perçage de panneaux et de coffret électrique.



Perçage dans les installations et la tuyauterie



Élargissement de différents trous



trous pour installation de cables



Diverses applications, trous de différentes tailles et agrandissements

## Foret étagé cobalt

**NOUVEAU**

Nouveau revêtement en Nitrure de Chrome d'Aluminium (AlCrN) pour une durée de vie 10 fois supérieur à celle du foret étagé classique MILWAUKEE®

pour l'acier et l'acier inoxydable

**POINTE RAPID STRIKE™**: Démarrage précis sans glissements et perçage rapide sans besoin de pré-percer

Pointe et arêtes à géométrie spéciale anti-blocage. Moins de risque d'accroche lorsque le foret est utilisé avec une visseuse sans fil à haute vitesse et moins de risque de déformation au matériau percé.

2 flûtes avec une géométrie optimisée pour une coupe 2 fois plus rapide et 2 fois plus lisse

Avec un mandrin à 3 méplats pour éviter les glissements dans le mandrin et assurer une transmission maximale du couple.

Tailles gravés au laser pour une meilleure visibilité à long terme.

Designation	Diamètre de la tige	Longueur totale (mm)	Nombre de pas	Conditionné par	Quantité minimum	Réf	Code EAN	Prix tarif HT	Prix tarif TTC
① 4 - 20 mm	8	62	10	1	1	48899372	045242603862	126,73 CHF	137,00 CHF
② 6 - 35 mm	10	86	16	1	1	48899395	045242567676	235,89 CHF	255,00 CHF
③ M6 - M32	10	90	14	1	1	48899380	045242567652	235,89 CHF	255,00 CHF
④ <b>Set de 2 forets étagés cobalt</b> Contient 2 forets étagés de cobalt : 4 - 20 mm, 6 - 35 mm				2	1	48899398	045242529216	345,05 CHF	373,00 CHF

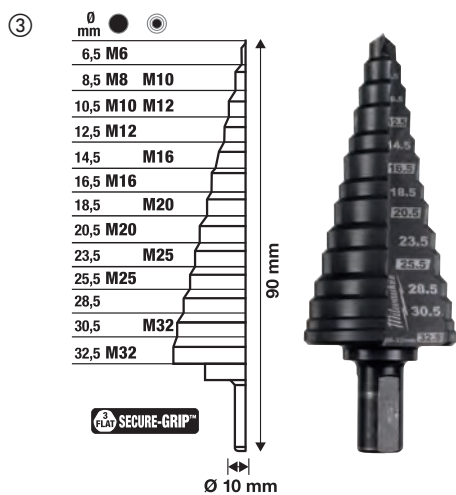

# SHOCKWAVE IMPACT DUTY



TM

## Forets étagés Shockwave

Les forets étagés Shockwave sont conçus pour être utilisés avec des visseuses à choc. L'emmanchement hex 1/4 est doté d'un corps Shockzone™ qui assure une durée de vie plus longue en réduisant le risque de casse.

Revêtement titane aluminium nitride pour une durée de vie 5 fois plus longue

2 flûtes avec une géométrie optimisée pour une coupe lisse et rapide.

Pointe Rapid Strike™: Départ rapide pour une meilleure précision, sans nécessité de pré-percer.

Tailles gravées au laser pour une meilleure visibilité à long terme



Designation	Diamètre de la tige	Longueur totale (mm)	Nombre de pas	Conditionné par	Quantité minimum	Réf	Code EAN	Prix tarif HT	Prix tarif TTC
① Foret étagé Shockwave 4 -12/1mm	1/4" Hex	83	9	1	1	48899261	045242505166	76,69 CHF	82,90 CHF
② Foret étagé Shockwave 4-12/2 mm	1/4" Hex	83	5	1	1	48899262	045242505173	76,69 CHF	82,90 CHF
③ Foret étagé Shockwave 4-20 mm	1/4" Hex	83	9	1	1	48899263	045242505180	91,58 CHF	99,00 CHF
④ Foret étagé Shockwave 4-30 mm	1/4" Hex	95	12	1	1	48899265	045242505203	156,34 CHF	169,00 CHF
⑤ coffret forets étagés Shockwave 3 pcs Inclus 3 forêts étagés SHOCKWAVE 4 12 mm/1,4 - 20 mm, 4 - 30 mm				3	1	48899266	045242505210	311,75 CHF	337,00 CHF

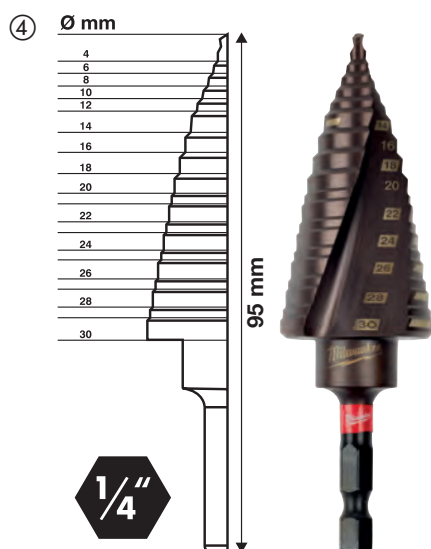
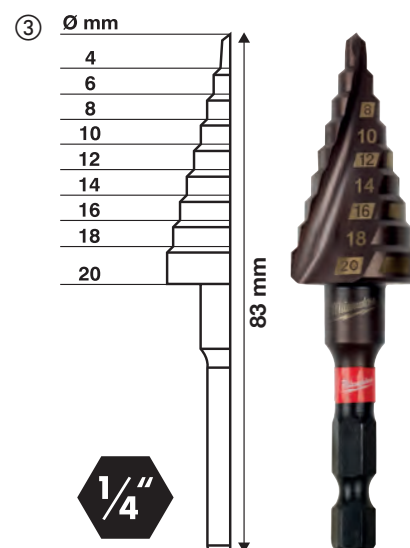
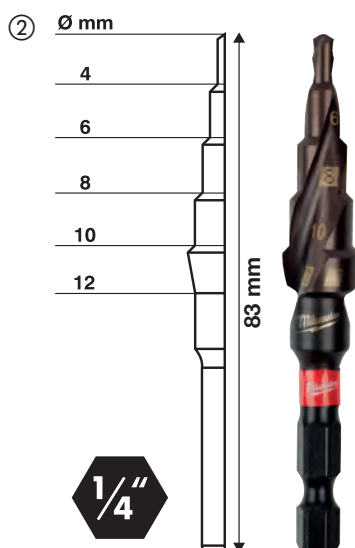
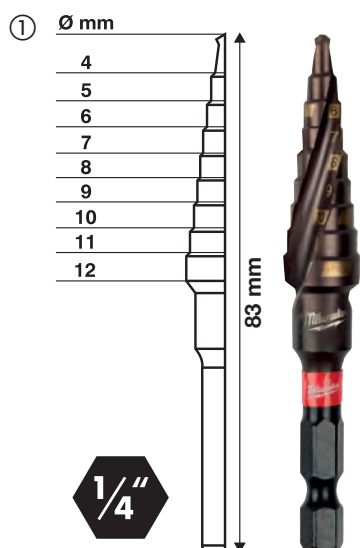

## Foret étagé

	Designation	Diamètre de la tige	Longueur totale (mm)	Nombre de pas	Conditionné par	Quantité minimum	Réf	Code EAN	Prix tarif HT	Prix tarif TTC
①	PG 7 - PG 21	10	68	9	1	1	48899321	045242364060	115,63 CHF	125,00 CHF
②	M 6 - M 32	10	92	13	1	1	48899332	045242344437	135,99 CHF	147,00 CHF
③	4 - 12 mm / 1"	6	65	9	1	1	48899301	045242342532	55,97 CHF	60,50 CHF
④	4 - 20 mm	8	65	9	1	1	48899320	045242344406	69,10 CHF	74,70 CHF
⑤	6 - 35 mm	10	90	14	1	1	48899335	045242344413	131,36 CHF	142,00 CHF
⑥	6 - 40.5 mm	10	90	17	1	1	48899340	045242547777	194,26 CHF	210,00 CHF

⑦ Coffret forets étagés (3 pièces). Inclus les forets 3, 5, 6.

Inclus les forets 3, 5, 6

3

1

48899399

045242344420

241,44 CHF

261,00 CHF

⑧ Coffret combo forets étagés & forets métaux (10 pièces)

⑧ Forets étagés: 1 x 4 - 12 mm, 1 x 4 - 20 mm. Forêt métaux THUNDERWEB : 2 x 2 mm, 2 x 3 mm, 2 x 4 mm, 1 x 5 mm, 1 x 6 mm

10

1

48899350

045242538836

131,36 CHF

142,00 CHF

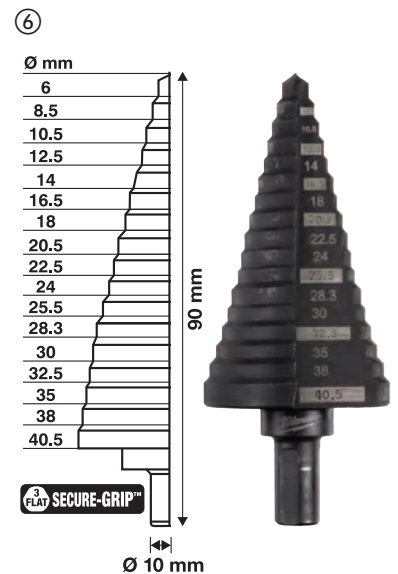
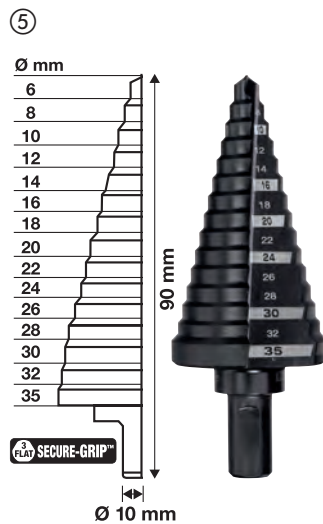
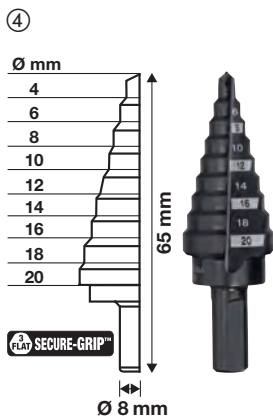
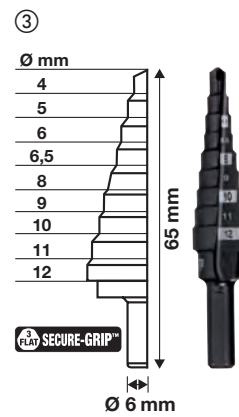
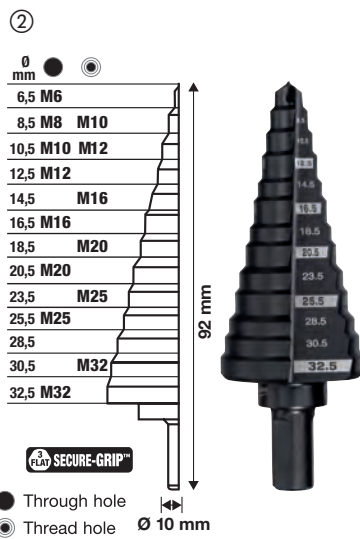

# Perçage magnétique

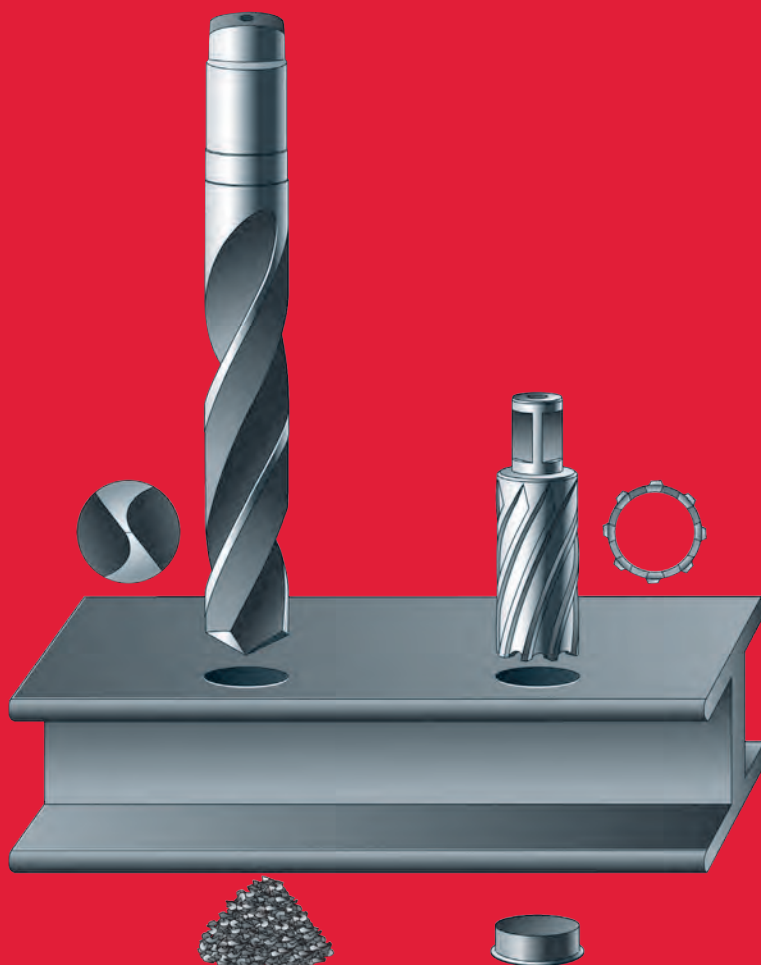

économique  
+ rapide  
+ précis  
+ longtemps

## 100 % plus rapide

Le perçage avec trépan permet de travailler moins de matière qu'un perçage classique. La denture à 2 taillants affûtés par dent permet des vitesses d'avance nettement plus rapides tout en réduisant les frottements et résistances.

## 30 % + productif

Comme le perçage avec trépan ne fore que la périphérie du trou, il faut beaucoup moins de puissance pour percer. Plus le diamètre est important, plus grand est le gain de productivité.

## Durée de vie accrue

Étant moins sollicité qu'un foret classique, les taillants des trépan HSS MILWAUKEE® sont d'une longévité exceptionnelle et durent vraiment plus longtemps. La géométrie de coupe et l'épaisseur des trépan garantissent une résistance exceptionnelle sans risque de rupture.

# Graphique des vitesses

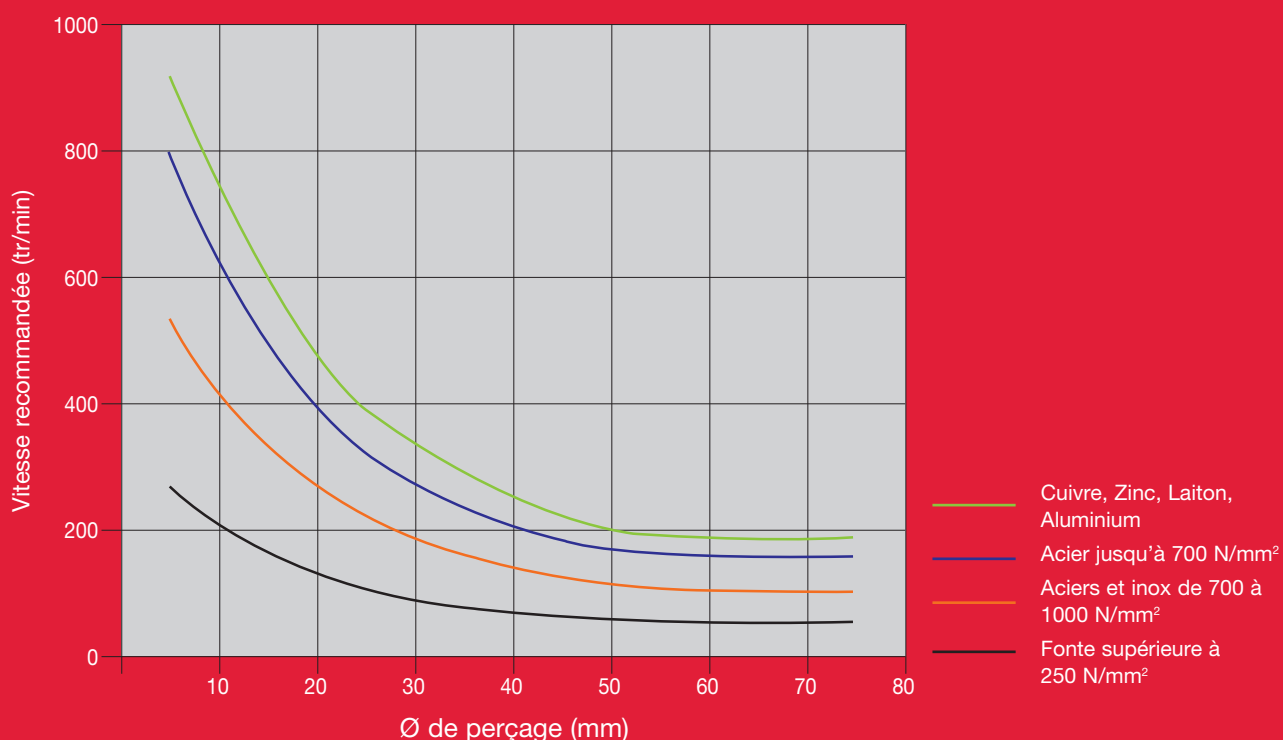

## Trépan HSS

Trépan HSS à paroi épaisse pour une durée de vie accrue.  
Emmanchement standard Weldon 19 mm.

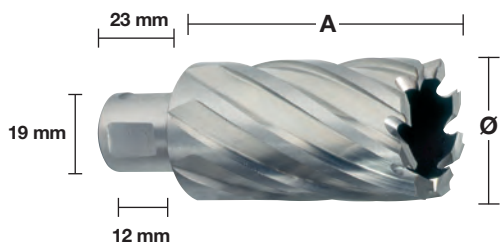

### 30 mm

Ø (mm)	Longueur Totale mm A	Conditionné par	Quantité minimum	Réf	Code EAN	Prix tarif HT	Prix tarif HT
12	30	1	1	4932371740	4002395344161	48,66 CHF	52,60 CHF
13	30	1	1	4932371741	4002395344178	48,66 CHF	52,60 CHF
14	30	1	1	4932343270	4002395315130	48,66 CHF	52,60 CHF
15	30	1	1	4932343271	4002395315147	50,42 CHF	54,50 CHF
16	30	1	1	4932343272	4002395315154	52,73 CHF	57,00 CHF
17	30	1	1	4932343273	4002395315161	53,47 CHF	57,80 CHF
18	30	1	1	4932343274	4002395315178	55,32 CHF	59,80 CHF
19	30	1	1	4932343275	4002395315185	57,63 CHF	62,30 CHF
20	30	1	1	4932343276	4002395315192	61,70 CHF	66,70 CHF
21	30	1	1	4932343277	4002395315208	64,11 CHF	69,30 CHF
22	30	1	1	4932343278	4002395315215	66,79 CHF	72,20 CHF
23	30	1	1	4932343279	4002395315222	67,44 CHF	72,90 CHF
24	30	1	1	4932343280	4002395315239	71,79 CHF	77,60 CHF
25	30	1	1	4932343281	4002395315246	75,21 CHF	81,30 CHF
26	30	1	1	4932343282	4002395315253	76,87 CHF	83,10 CHF
27	30	1	1	4932343283	4002395315260	80,11 CHF	86,60 CHF
28	30	1	1	4932343284	4002395315277	81,68 CHF	88,30 CHF
29	30	1	1	4932343285	4002395315284	84,92 CHF	91,80 CHF
30	30	1	1	4932343286	4002395315291	89,18 CHF	96,40 CHF
31	30	1	1	4932343287	4002395315307	101,76 CHF	110,00 CHF
32	30	1	1	4932343288	4002395315314	105,46 CHF	114,00 CHF
33	30	1	1	4932371742	4002395344185	111,01 CHF	120,00 CHF
34	30	1	1	4932371743	4002395344192	133,21 CHF	144,00 CHF
35	30	1	1	4932371744	4002395344208	142,46 CHF	154,00 CHF
36	30	1	1	4932371745	4002395344215	151,71 CHF	164,00 CHF
37	30	1	1	4932371746	4002395344222	156,34 CHF	169,00 CHF
38	30	1	1	4932371747	4002395344239	156,34 CHF	169,00 CHF
39	30	1	1	4932371748	4002395344246	160,96 CHF	174,00 CHF
40	30	1	1	4932371749	4002395344253	169,29 CHF	183,00 CHF
41	30	1	1	4932371750	4002395344260	178,54 CHF	193,00 CHF
42	30	1	1	4932371751	4002395344277	184,09 CHF	199,00 CHF
43	30	1	1	4932371752	4002395344284	194,26 CHF	210,00 CHF
44	30	1	1	4932371753	4002395344291	202,59 CHF	219,00 CHF
45	30	1	1	4932371754	4002395344307	212,77 CHF	230,00 CHF
46	30	1	1	4932371755	4002395344314	220,17 CHF	238,00 CHF
47	30	1	1	4932371756	4002395344321	229,42 CHF	248,00 CHF
48	30	1	1	4932371757	4002395344338	229,42 CHF	248,00 CHF
49	30	1	1	4932371758	4002395344345	235,89 CHF	255,00 CHF
50	30	1	1	4932371759	4002395344352	238,67 CHF	258,00 CHF

### 50 mm

Ø (mm)	Longueur Totale mm A	Conditionné par	Quantité minimum	Réf	Code EAN	Prix tarif HT	Prix tarif HT
14	50	1	1	4932343289	4002395315352	72,53 CHF	78,40 CHF
15	50	1	1	4932343290	4002395315369	80,11 CHF	86,60 CHF
16	50	1	1	4932343291	4002395315376	84,92 CHF	91,80 CHF
17	50	1	1	4932343292	4002395315383	90,93 CHF	98,30 CHF
18	50	1	1	4932343293	4002395315390	91,58 CHF	99,00 CHF
19	50	1	1	4932343294	4002395315406	101,76 CHF	110,00 CHF
20	50	1	1	4932343295	4002395315413	105,46 CHF	114,00 CHF
21	50	1	1	4932343296	4002395315420	110,08 CHF	119,00 CHF
22	50	1	1	4932343297	4002395315437	111,01 CHF	120,00 CHF
23	50	1	1	4932343298	4002395315444	113,78 CHF	123,00 CHF
24	50	1	1	4932343299	4002395315451	118,41 CHF	128,00 CHF
25	50	1	1	4932343300	4002395315468	123,03 CHF	133,00 CHF
26	50	1	1	4932343301	4002395315475	126,73 CHF	137,00 CHF
27	50	1	1	4932343302	4002395315482	127,66 CHF	138,00 CHF
28	50	1	1	4932343303	4002395315499	135,99 CHF	147,00 CHF
29	50	1	1	4932343304	4002395315505	140,61 CHF	152,00 CHF
30	50	1	1	4932343305	4002395315512	147,09 CHF	159,00 CHF
31	50	1	1	4932343306	4002395315529	151,71 CHF	164,00 CHF
32	50	1	1	4932343307	4002395315536	156,34 CHF	169,00 CHF
33	50	1	1	4932371760	4002395344369	164,66 CHF	178,00 CHF
34	50	1	1	4932371761	4002395344376	160,96 CHF	174,00 CHF
35	50	1	1	4932371762	4002395344383	169,29 CHF	183,00 CHF
36	50	1	1	4932371763	4002395344390	178,54 CHF	193,00 CHF
37	50	1	1	4932371764	4002395344406	194,26 CHF	210,00 CHF
38	50	1	1	4932371765	4002395344413	202,59 CHF	219,00 CHF
39	50	1	1	4932371766	4002395344420	197,96 CHF	214,00 CHF
40	50	1	1	4932371767	4002395344437	202,59 CHF	219,00 CHF
41	50	1	1	4932371768	4002395344444	202,59 CHF	219,00 CHF
42	50	1	1	4932371769	4002395344451	220,17 CHF	238,00 CHF
43	50	1	1	4932371770	4002395344468	217,39 CHF	235,00 CHF
44	50	1	1	4932371771	4002395344475	220,17 CHF	238,00 CHF
45	50	1	1	4932371772	4002395344482	229,42 CHF	248,00 CHF
46	50	1	1	4932371773	4002395344499	243,29 CHF	263,00 CHF
47	50	1	1	4932371774	4002395344505	248,84 CHF	269,00 CHF
48	50	1	1	4932371775	4002395344512	252,54 CHF	273,00 CHF
49	50	1	1	4932371776	4002395344529	261,79 CHF	283,00 CHF
50	50	1	1	4932371777	4002395344536	272,90 CHF	295,00 CHF

Designation	Emballage	Conditionné par	Quantité minimum	Réf	Code EAN	Prix tarif HT	Prix tarif TTC
Ejecteur pour trépan de 30 mm.		2	1	49590011	045242364039	29,42 CHF	31,80 CHF
Ejecteur pour trépan de 50 mm.		2	1	49590012	045242364046	35,71 CHF	38,60 CHF

① Coffret 6 trépan HSS; Arbre Ø 19 mm Weldon + éjecteur, 6 trépan 30 mm

Coffret en plastique

6 1 4932372533 4002395345236 334,88 CHF 362,00 CHF

Ø 14 / 16 / 18 / 20 / 22 / 24 mm.



# GAMME SCIES CLOCHES MILWAUKEE®

Si vous devez percer des trous, ne cherchez pas plus loin que notre gamme de scies cloches et la gamme de produits HOLE DOZER™.





# HOLE DOZER<sup>™</sup>

La scie cloche MILWAUKEE<sup>®</sup> HOLE DOZER<sup>™</sup> est l'outil à toute épreuve qui apporte une durabilité sans limite pour faire face aux applications les plus exigeantes.

De multiples point de levier pour ejecter les matériaux plus facilement et plus rapidement

- Meilleur accès pour les matériaux épais
- Meilleur accès pour les matériaux fins
- Réduction du temps d'arrêt entre deux coupes
- Nouveau revêtement permet moins de friction et améliore la vitesse de perçage

## PLUG JACK<sup>™</sup>



Une denture à 3,5 TPI avec un angle positif de 10° apporte les avantages suivants:

- des coupes plus agressives et plus rapide
- Dispersion de la chaleur améliorée pendant la coupe pour que les dents restent aiguisées plus longtemps
- Les ouvertures basses permettent un retrait plus efficace des matériaux et limitent les bourrages et limite l'échauffement
- L'angle spéciale de la denture limite les risques d'accroc sur les matériaux le plus fins

Cette gamme de scies cloches de haute qualité est la solution parfaite pour couper tous les types de matériaux: acier jusqu'à 1000 N/mm<sup>2</sup>, acier inoxydable et acier résistant à l'acid, métaux non-ferreux, fonte, aluminium, bois, panneau de fibre à densité moyenne (MDF), plaque de plâtre, matériaux sandwich, PVC

## Scies cloches Hole Dozer™ : Des perçages haute qualité

Ø (mm)	Ø (inch)	Profondeur de coupe (mm)	Conditionné par	Quantité minimum	Réf	Code EAN	Prix tarif HT	Prix tarif TTC
14	9/16	41	1	1	49560002	045242271061	20,12 CHF	21,75 CHF
16	5/8	41	1	1	49560012	045242192922	17,21 CHF	18,60 CHF
17	11/16	41	1	1	49560014	045242193639	17,21 CHF	18,60 CHF
19	3/4	41	1	1	49560023	045242192632	17,21 CHF	18,60 CHF
20	25/32	41	1	1	49560024	045242271016	17,21 CHF	18,60 CHF
21	13/16	41	1	1	49560037	045242192649	17,21 CHF	18,60 CHF
22	7/8	41	1	1	49560032	045242192878	17,21 CHF	18,60 CHF
24	15/16	41	1	1	49560037	045242192885	17,21 CHF	18,60 CHF
25	1	41	1	1	49560043	045242192526	17,90 CHF	19,35 CHF
27	1 1/16	41	1	1	49560047	045242192892	17,90 CHF	19,35 CHF
29	1 1/8	41	1	1	49560052	045242192939	17,90 CHF	19,35 CHF
30	1 3/16	41	1	1	49560057	045242192946	17,90 CHF	19,35 CHF
32	1 1/4	41	1	1	49560062	045242192977	17,90 CHF	19,35 CHF
33	1 5/16	41	1	1	49560067	045242192984	18,73 CHF	20,25 CHF
35	1 3/8	41	1	1	49560072	045242192991	18,73 CHF	20,25 CHF
37	1 7/16	41	1	1	49560077	045242193028	18,73 CHF	20,25 CHF
38	1 1/2	41	1	1	49560082	045242193035	18,73 CHF	20,25 CHF
40	1 9/16	41	1	1	49560087	045242193042	18,73 CHF	20,25 CHF
41	1 5/8	41	1	1	49560092	045242193073	18,73 CHF	20,25 CHF
43	1 11/16	41	1	1	49560097	045242193080	18,73 CHF	20,25 CHF
44	1 3/4	41	1	1	49560102	045242193097	22,66 CHF	24,50 CHF
46	1 13/16	41	1	1	49560107	045242193127	22,66 CHF	24,50 CHF
48	1 7/8	41	1	1	49560112	045242193134	22,66 CHF	24,50 CHF
50	1 31/32	41	1	1	49560113	045242271023	22,66 CHF	24,50 CHF
51	2	41	1	1	49560117	045242193141	22,66 CHF	24,50 CHF
52	2 1/16	41	1	1	49560122	045242193172	27,75 CHF	30,00 CHF
54	2 1/8	41	1	1	49560127	045242193189	27,75 CHF	30,00 CHF
56	4/6	41	1	1	49560129	045242504664	27,75 CHF	30,00 CHF
57	2 1/4	41	1	1	49560132	045242193196	27,75 CHF	30,00 CHF
59	2 5/16	41	1	1	49560137	045242193226	27,75 CHF	30,00 CHF
60	2 3/8	41	1	1	49560142	045242193233	27,75 CHF	30,00 CHF
64	2 1/2	41	1	1	49560147	045242193240	30,06 CHF	32,50 CHF
65	2 9/16	41	1	1	49560153	045242193271	30,06 CHF	32,50 CHF
67	2 5/8	41	1	1	49560158	045242193288	30,06 CHF	32,50 CHF
68	2 11/16	41	1	1	49560159	045242271030	30,06 CHF	32,50 CHF
70	2 3/4	41	1	1	49560163	045242193295	30,06 CHF	32,50 CHF
73	2 7/8	41	1	1	49560167	045242193325	30,06 CHF	32,50 CHF
76	3	41	1	1	49560173	045242193332	30,06 CHF	32,50 CHF
79	3 1/8	41	1	1	49560177	045242193349	30,06 CHF	32,50 CHF
83	3 1/4	41	1	1	49560183	045242193370	31,54 CHF	34,10 CHF
86	3 3/8	41	1	1	49560187	045242193387	31,27 CHF	33,80 CHF
89	3 1/2	41	1	1	49560193	045242193394	32,47 CHF	35,10 CHF
92	3 5/8	41	1	1	49560197	045242193431	37,74 CHF	40,80 CHF
95	3 3/4	41	1	1	49560203	045242193448	37,74 CHF	40,80 CHF
98	3 7/8	41	1	1	49560207	045242193479	43,11 CHF	46,60 CHF
102	4	41	1	1	49560213	045242193486	43,11 CHF	46,60 CHF
105	4 1/8	41	1	1	49560217	045242193493	47,27 CHF	51,10 CHF
108	4 1/4	41	1	1	49560223	045242193523	56,98 CHF	61,60 CHF
111	4 3/8	41	1	1	49560227	045242193530	71,60 CHF	77,40 CHF
114	4 1/2	41	1	1	49560233	045242193547	73,27 CHF	79,20 CHF
117	4 5/8	41	1	1	49560239	045242587285	79,28 CHF	85,70 CHF
121	4 3/4	41	1	1	49560237	045242193578	82,98 CHF	89,70 CHF
127	5	41	1	1	49560243	045242193585	91,58 CHF	99,00 CHF
133	5 1/4	41	1	1	49560244	045242271078	101,76 CHF	110,00 CHF
140	5 1/2	41	1	1	49560247	045242193592	113,78 CHF	123,00 CHF
152	6	41	1	1	49560253	045242193622	126,73 CHF	137,00 CHF
160	6 5/16	38	1	1	4932399885	4002395365395	115,63 CHF	125,00 CHF
168	6 3/8	38	1	1	4932399886	4002395365401	139,69 CHF	151,00 CHF
177	6 31/32	38	1	1	4932399887	4002395365418	147,09 CHF	159,00 CHF
200	7 7/8	38	1	1	4932399888	4002395365425	165,59 CHF	179,00 CHF
210	8 3/32	38	1	1	4932399889	4002395365432	184,09 CHF	199,00 CHF



## Scies cloches Hole Dozer<sup>™</sup> en lots

Ø (mm)	Ø (inch)	Profondeur de coupe (mm)	Conditionné par	Quantité minimum	Réf	Code EAN	Prix tarif HT	Prix tarif TTC
19	3/4	41	1	25	49565090	045242176199	15,49 CHF	16,75 CHF
20	25/32	41	1	25	49565091	045242528943	15,49 CHF	16,75 CHF
22	7/8	41	1	25	49565100	045242156375	15,49 CHF	16,75 CHF
25	1	41	1	25	49565110	045242156382	16,05 CHF	17,35 CHF
29	1 1/8	41	1	25	49565120	045242156399	16,05 CHF	17,35 CHF
30	1 3/16	41	1	25	49565125	045242243976	16,05 CHF	17,35 CHF
32	1 1/4	41	1	25	49565130	045242156412	16,05 CHF	17,35 CHF
35	1 3/8	41	1	25	49565140	045242156429	16,88 CHF	18,25 CHF
38	1 1/2	41	1	25	49565150	045242156436	16,88 CHF	18,25 CHF
41	1 5/8	41	1	25	49565152	045242176229	16,88 CHF	18,25 CHF
44	1 3/4	41	1	25	49565155	045242176267	20,44 CHF	22,10 CHF
51	2	41	1	25	49565160	045242156443	20,44 CHF	22,10 CHF
54	2 1/8	41	1	25	49565165	045242176366	24,98 CHF	27,00 CHF
57	2 1/4	41	1	25	49565167	045242176373	24,98 CHF	27,00 CHF
60	2 3/8	41	1	25	49565169	045242528950	24,98 CHF	27,00 CHF
64	2 1/2	41	1	25	49565170	045242156467	27,06 CHF	29,25 CHF
67	2 5/8	41	1	16	49565175	045242176380	27,06 CHF	29,25 CHF
68	2 11/16	41	1	16	49565178	045242528967	27,06 CHF	29,25 CHF
76	3	41	1	16	49565180	045242176397	27,06 CHF	29,25 CHF
89	3 1/2	41	1	9	49565190	045242176403	29,23 CHF	31,60 CHF
92	3 5/8	41	1	9	49565195	045242176410	33,95 CHF	36,70 CHF
102	4	41	1	9	49565200	045242176427	38,67 CHF	41,80 CHF
105	4 1/8	41	1	9	49565205	045242176434	42,55 CHF	46,00 CHF



## Scies cloches bi-métal Hole Dozer™ - Coffrets

Description	Conditionné par	Quantité minimum	Réf	Code EAN	Prix tarif HT	Prix tarif TTC
<b>Coffret 7 pièces</b>						
① Scies cloches Ø 19, 22, 25, 29, 32 mm. Arbre FIXTEC pour Ø 14 à 30 mm (Réf. 49567210). Adaptateur, clé allen.	7	1	49224083	045242310760	101,76 CHF	110,00 CHF
<b>Coffret 10 pièces</b>						
② Scies cloches Ø 25, 32, 40, 54, 68, 76 mm. Arbre FIXTEC pour Ø 14 à 30 mm (Réf. 49567010). Arbre FIXTEC pour Ø 32 à 152 mm (Réf. 49569100). 2 forets pilote, clé allen.	10	1	49224201	045242348091	194,26 CHF	210,00 CHF
<b>Coffret 14 pièces</b>						
③ Scies cloches Ø 19, 22, 25, 29, 32, 35, 38, 44, 51, 57 mm. Arbre FIXTEC pour Ø 14 à 30 mm (Réf. 49567010). Arbre FIXTEC pour Ø 32 à 152 mm (Réf. 49569100). 2 forets pilotes, clé allen (Réf. 49960060).	14	1	49224152	045242271047	251,62 CHF	272,00 CHF
<b>Coffret 17 pièces</b>						
④ Scies cloches Ø 20, 22, 25, 32, 40, 44, 51, 57, 64, 65, 67, 68, 76 mm. Arbre FIXTEC pour Ø 14 à 30 mm (Réf. 49567010). Arbre FIXTEC pour Ø 32 à 152 mm (Réf. 49569100). 2 forets pilotes, clé allen (Réf. 49960060).	17	1	49224102	045242271054	318,22 CHF	344,00 CHF
<b>Coffret scies cloches</b>						
⑤ Arbre avec foret pilote (Réf. 49567010) Arbre avec foret pilote (Réf. 49569100) 2 forets pilotes, clé allen (Réf. 49960060)	4	1	4932430327	4002395379880	34,51 CHF	37,30 CHF
<b>Coffrets 12 Scies-cloches PACKOUT</b>						
⑥ 10 x scies-cloches 20, 25, 32, 35, 40, 44, 51, 54, 68, 76 mm. arbres pour les diamètres 14-30 mm et 32 - 152 mm (49569100). clé allen 1/8"	12	1	4932472248	4058546338947	225,72 CHF	244,00 CHF



## Scie Cloche Hole Dozer Carbure

Durée de vie jusqu'à 10 fois supérieure, meilleure résistance à la chaleur et à l'usure par rapport aux scies cloches bi-métal standards. Géométrie agressive des dents (4 TPI) avec ouvertures Plug Jack pour une éjection rapide des matériaux. Denture alternée pour moins de résistance dans le matériau

Les ouvertures PLUG JACK<sup>™</sup> permettent une éjection plus rapide des matériaux grâce à un effet levier plus important. Domaines d'application: plomberie (carreaux de céramique - fonte), travail des métaux (acier inoxydable, aciers à haute densité, aluminium) matériaux composites (plastiques, matériaux sandwichs, bureau, fibre de verre, panneaux de bois revêtus de plastique)

**HOLE DOZER**<sup>™</sup>  
CARBIDE TEETH

Ø (mm)	Ø (inch)	Profondeur de coupe (mm)	Conditionné par	Quantité minimum	Réf	Code EAN	Prix tarif HT	Prix tarif TTC
19	3/4	41	1	1	49560702	045242503971	33,77 CHF	36,50 CHF
22	7/8	41	1	1	49560704	045242503995	35,15 CHF	38,00 CHF
25	1	41	1	1	49560707	045242504008	36,54 CHF	39,50 CHF
27	1 1/16	41	1	1	49560807	045242594764	35,25 CHF	38,10 CHF
29	1 1/8	41	1	1	49560708	045242504015	37,74 CHF	40,80 CHF
32	1 1/4	41	1	1	49560710	045242504022	40,43 CHF	43,70 CHF
33	1 5/16	41	1	1	49560711	045242630790	38,39 CHF	41,50 CHF
35	1 3/8	41	1	1	49560712	045242504039	43,11 CHF	46,60 CHF
38	1 1/2	41	1	1	49560713	045242504053	43,11 CHF	46,60 CHF
41	1 5/8	41	1	1	49560714	045242594771	40,89 CHF	44,20 CHF
44	1 3/4	41	1	1	49560717	045242504107	46,99 CHF	50,80 CHF
48	1 7/8	41	1	1	49560719	045242504114	50,97 CHF	55,10 CHF
51	2	41	1	1	49560720	045242504145	53,65 CHF	58,00 CHF
54	2 1/8	41	1	1	49560722	045242504152	60,22 CHF	65,10 CHF
57	2 1/4	41	1	1	49560724	045242504169	61,70 CHF	66,70 CHF
60	2 3/8	41	1	1	49560726	045242504176	66,05 CHF	71,40 CHF
64	2 1/2	41	1	1	49560727	045242504183	68,27 CHF	73,80 CHF
65	2 9/16	41	1	1	49560728	045242594788	64,66 CHF	69,90 CHF
67	2 5/8	41	1	1	49560729	045242504190	70,95 CHF	76,70 CHF
68	2 11/16	41	1	1	49560730	045242594795	61,70 CHF	66,70 CHF
70	2 3/4	41	1	1	49560731	045242504206	67,81 CHF	73,30 CHF
76	3	41	1	1	49560734	045242504220	72,25 CHF	78,10 CHF
79	3 1/8	41	1	1	49560735	045242603831	68,55 CHF	74,10 CHF
83	3 1/4	41	1	1	49560736	045242504237	67,16 CHF	72,60 CHF
86	3 3/8	41	1	1	49560737	045242594801	76,50 CHF	82,70 CHF
89	3 1/2	41	1	1	49560738	045242504244	85,94 CHF	92,90 CHF
92	3 5/8	41	1	1	49560739	045242504251	91,58 CHF	99,00 CHF
102	4	41	1	1	49560742	045242504275	105,46 CHF	114,00 CHF
108	4 1/4	41	1	1	49560744	045242504282	111,93 CHF	121,00 CHF
114	4 1/2	41	1	1	49560746	045242504299	145,24 CHF	157,00 CHF
121	4 3/4	41	1	1	49560847	045242594849	150,79 CHF	163,00 CHF
127	5	41	1	1	49560748	045242504305	163,74 CHF	177,00 CHF
140	5 1/2	41	1	1	49560848	045242594856	176,69 CHF	191,00 CHF
152	6	41	1	1	49560749	045242504312	202,59 CHF	219,00 CHF
<b>Scies Cloche Carbide Hole Dozer<sup>™</sup> (9 pièces)</b>			9	1	49223079	045242533039	236,82 CHF	256,00 CHF



5 scies cloches au carbure : Ø 22, 29, 35, 51, 64 mm. Arbre pour Ø 14 - 30 mm (49567010). Arbre pour Ø 32 - 152 mm (49569100).  
2 forets pilotes HSS-Cobalt. 1/8" clé allen.



## Scies cloches bi-métal Contractor

Denture variable (4/6 TPI) pour des coupes plus rapides et plus de polyvalence  
 Denture bi-métal pour une meilleure durabilité et une résistance accrue à l'usure.  
 Pour usage universel: acier, métaux non ferreux, bois, placoplâtre, plastiques.

Ø (mm)	Ø (inch)	Profondeur de coupe (mm)	Conditionné par	Quantité minimum	Réf	Code EAN	Prix tarif HT	Prix tarif TTC
14	9/16	38	1	1	4932464671	4058546226169	13,04 CHF	14,10 CHF
16	5/8	38	1	1	4932464672	4058546226176	13,04 CHF	14,10 CHF
19	3/4	38	1	1	4932464673	4058546226183	10,64 CHF	11,50 CHF
20	25/32	38	1	1	4932464674	4058546226190	10,64 CHF	11,50 CHF
21	13/16	38	1	1	4932464675	4058546226206	10,64 CHF	11,50 CHF
22	7/8	38	1	1	4932464676	4058546226213	10,64 CHF	11,50 CHF
24	15/16	38	1	1	4932464677	4058546226220	10,64 CHF	11,50 CHF
25	1	38	1	1	4932464678	4058546226237	11,42 CHF	12,35 CHF
27	1 1/16	38	1	1	4932464679	4058546226244	11,42 CHF	12,35 CHF
29	1 1/8	38	1	1	4932464680	4058546226251	11,42 CHF	12,35 CHF
30	1 3/16	38	1	1	4932464681	4058546226268	11,42 CHF	12,35 CHF
32	1 1/4	38	1	1	4932464682	4058546226275	11,42 CHF	12,35 CHF
35	1 3/8	38	1	1	4932464683	4058546226282	12,49 CHF	13,50 CHF
38	1 1/2	38	1	1	4932464684	4058546226299	12,49 CHF	13,50 CHF
40	1 9/16	38	1	1	4932464685	4058546226305	12,49 CHF	13,50 CHF
43	1 11/16	38	1	1	4932464686	4058546226312	12,49 CHF	13,50 CHF
44	1 3/4	38	1	1	4932464687	4058546226329	14,34 CHF	15,50 CHF
48	1 7/8	38	1	1	4932464688	4058546226336	14,34 CHF	15,50 CHF
51	2	38	1	1	4932464689	4058546226343	14,34 CHF	15,50 CHF
54	2 1/8	38	1	1	4932464690	4058546226350	17,35 CHF	18,75 CHF
56	4/6	38	1	1	4932464691	4058546226367	17,35 CHF	18,75 CHF
57	2 1/4	38	1	1	4932464692	4058546226374	17,35 CHF	18,75 CHF
60	2 3/8	38	1	1	4932464693	4058546226381	17,35 CHF	18,75 CHF
64	2 1/2	38	1	1	4932464694	4058546226398	18,73 CHF	20,25 CHF
65	2 9/16	38	1	1	4932464695	4058546226404	18,73 CHF	20,25 CHF
67	2 5/8	38	1	1	4932464696	4058546226411	18,73 CHF	20,25 CHF
68	2 11/16	38	1	1	4932464697	4058546226428	18,73 CHF	20,25 CHF
70	2 3/4	38	1	1	4932464698	4058546226435	18,73 CHF	20,25 CHF
73	2 7/8	38	1	1	4932464699	4058546226442	18,73 CHF	20,25 CHF
76	3	38	1	1	4932464700	4058546226459	18,73 CHF	20,25 CHF
79	3 1/8	38	1	1	4932464701	4058546226466	18,73 CHF	20,25 CHF
83	3 1/4	38	1	1	4932464702	4058546226473	20,21 CHF	21,85 CHF
89	3 1/2	38	1	1	4932464703	4058546226480	20,21 CHF	21,85 CHF
92	3 5/8	38	1	1	4932464704	4058546226497	24,38 CHF	26,35 CHF
98	3 7/8	38	1	1	4932464705	4058546226503	27,61 CHF	29,85 CHF
102	4	38	1	1	4932464706	4058546226510	27,61 CHF	29,85 CHF
105	4 1/8	38	1	1	4932464707	4058546226527	31,17 CHF	33,70 CHF
114	4 1/2	38	1	1	4932464708	4058546226534	58,00 CHF	62,70 CHF
121	4 3/4	38	1	1	4932464709	4058546226541	64,66 CHF	69,90 CHF
127	5	38	1	1	4932464710	4058546226558	72,80 CHF	78,70 CHF
152	6	38	1	1	4932464711	4058546226565	101,76 CHF	110,00 CHF



## Coffret scies cloches bi-métal Contractor

Denture variable (4/6 TPI) pour des coupes plus rapides et plus de polyvalence  
 Denture bi-métal pour une meilleure durabilité et une résistance accrue à l'usure.  
 Pour usage universel: acier, métaux non ferreux, bois, placoplâtre, plastiques.

Designation	Conditionné par	Quantité minimum	Réf	Code EAN	Prix tarif HT	Prix tarif TTC
<b>Coffret scies cloches bi-métal Contractor 10pc</b>						
① 6 scies cloches: Ø 25, 32, 40, 54, 68, 76 mm. Arbre pour Ø 14 à 30 mm. Arbre pour Ø 32 à 152 mm. 2 forêts pilote, 1 clé allen	10	1	4932464719	4058546226640	141,54 CHF	153,00 CHF
<b>Coffret scie cloches bi-métal Contractor 14pc</b>						
② 10 scies cloches: Ø 19, 22, 25, 29, 32, 35, 38, 44, 51, 57 mm. Arbre pour Ø 14 - 30 mm. Arbre pour Ø 32 - 152 mm. 2 forêts pilotes. 1 clé allen	14	1	4932464720	4058546226657	174,84 CHF	189,00 CHF



## Accessoires scies cloches Hole Dozer<sup>™</sup>

Designation	Scie cloche Ø mm	Emmanchement Ø mm	Filetage	Conditionné par	Quantité minimum	Réf	Code EAN	Prix tarif HT	Prix tarif TTC
① Arbre	Ø 14-30 mm	9,5 mm Hex	1/2" x 20	1	1	4932479465	4058546372590	15,12 CHF	16,35 CHF
② Arbre	Ø 32-210 mm	9,5 mm Hex	5/8" x 18	1	1	4932479466	4058546372606	24,84 CHF	26,85 CHF
③ Arbre	Ø 32-210 mm	11 mm Hex	5/8" x 18	1	1	4932479467	4058546372613	31,64 CHF	34,20 CHF
④ Arbre SDS-Plus / Scie cloche	Ø 14-30 mm	SDS-Plus	1/2" x 20	1	1	4932471694	4058546295936	36,26 CHF	39,20 CHF
⑤ Arbre SDS-Plus / Scie cloche	Ø 32-210 mm	SDS-Plus	5/8" x 18	1	1	4932471695	4058546295943	44,59 CHF	48,20 CHF
⑥ Rallonge - 300 mm de long	-	9,5 mm Hex	-	1	1	4932479470	4058546372644	30,34 CHF	32,80 CHF
Rallonge de 300 mm de long	-	7/16" Hex	-	1	1	4932479494	4058546372880	28,95 CHF	31,30 CHF
⑦ Foret pilote HSS-Ground Ø 6 mm x 89 mm de longueur. S'adapte à tous les porte-outils				1	1	4932479468	4058546372620	5,87 CHF	6,35 CHF
Foret pilote long HSS-Ground Ø 6 mm x 100 mm de longueur. S'adapte à tous les porte-outils.				1	1	4932479469	4058546372637	5,87 CHF	6,35 CHF
⑧ Foret pilote HSS-Cobalt Ø 6 mm x 89 mm de longueur. S'adapte à tous les porte-outils				1	1	49567100	045242612093	6,57 CHF	7,10 CHF
⑨ Clé Allen 1/8" pour tous les arbres.				1	1	49960060	045242221455	sur demande	sur demande
⑩ Vis pour arbre				1	1	06832712	4002395874354	sur demande	sur demande



## Scie cloche ajustable

Idéale pour les tuyaux de climatisation, ventilateurs, plafonniers lumineux, haut-parleurs encastrés dans le plafond

100 % d'extraction de poussières lors d'un forage.

Diamètre ajustable de 51 mm à 178 mm.

Marquage au laser de Ø 51 à 178 mm.

A utiliser sur du placoplâtre (25 mm max) et les dalles de plafond. Non conçu pour les supports en bois.



Designation	Conditionné par	Quantité minimum	Réf	Code EAN	Prix tarif HT	Prix tarif TTC
<b>Scie cloche ajustable</b>						
① Foret pilote, 2 lames, une clef allen et un extracteur de poussières.	5	1	49560260	045242350261	56,89 CHF	61,50 CHF
② Arbre QL 1/4" Hex de longueur 75 mm.	1	1	4932479553	4058546373474	13,41 CHF	14,50 CHF
<b>Lame de rechange et foret pilote.</b>						
③ Foret pilote, 2 lames et une clef allen hexagonale.	4	1	49560290	045242346370	20,91 CHF	22,60 CHF





## Scies Cloches Hole Dozer: Tableau des vitesses par diamètre et matériaux

Ø (mm)	Ø (inch)	Metal	Fonte	Acier	Non ferrous metal	Aluminium	Bois	MDF
14	9/16	580	400	300	790	900	1500	750
16	5/8	550	365	275	730	825	1500	750
17	11/16	500	330	250	665	750	1500	750
19	3/4	460	300	230	600	690	1500	750
20	25/32	425	280	210	560	635	1500	750
21	13/16	425	280	210	560	635	1500	750
22	7/8	390	260	195	520	585	1500	750
23	29/32	370	250	185	500	550	1500	750
25	1	350	235	175	470	525	1500	750
27	1 1/16	325	215	160	435	480	1400	700
29	1 1/8	300	200	150	400	450	1400	700
30	1 3/16	285	190	145	380	425	1400	700
32	1 1/4	275	180	140	380	410	1400	700
33	1 5/16	260	175	135	345	390	1400	700
35	1 3/8	250	165	125	330	375	1400	700
37	1 7/16	240	160	120	315	360	1400	700
38	1 1/2	230	150	115	300	345	1400	700
40	1 9/16	220	145	110	290	330	1200	600
41	1 5/8	210	140	105	280	315	1200	600
43	1 11/16	205	135	100	270	305	1200	600
44	1 3/4	195	130	95	260	295	1200	600
46	1 13/16	190	125	95	250	285	1200	600
48	1 7/8	180	120	90	240	270	1200	600
50	1 31/32	175	120	85	230	260	1200	600
51	2	170	115	85	230	255	1200	600
52	2 1/16	165	110	80	220	245	1200	600
54	2 1/8	150	100	75	200	225	1000	500
56	4/6	145	100	75	195	225	1000	500
57	2 1/4	145	100	75	195	225	1000	500
59	2 5/16	145	100	75	195	225	1000	500
60	2 3/8	140	95	70	190	220	1000	500
63	2 31/64	135	90	65	180	205	900	450
64	2 1/2	135	90	65	180	205	900	450
65	2 9/16	130	85	65	175	200	800	400
68	2 11/16	125	80	60	160	185	800	400
73	2 7/8	120	80	60	160	180	800	400
76	3	115	75	55	150	170	700	350
79	3 1/8	110	70	55	140	165	700	350
83	3 1/4	105	50	40	140	155	700	350
86	3 3/8	100	45	30	130	150	500	250
89	3 1/2	95	45	30	130	145	500	250
92	3 5/8	95	60	45	120	140	500	250
95	3 3/4	90	60	45	120	135	500	250
98	3 7/8	90	60	45	120	135	500	250
102	4	85	55	40	110	130	400	200
105	4 1/8	80	55	40	110	120	400	200
111	4 3/8	80	50	40	100	120	300	150
114	4 1/2	75	50	35	100	105	300	150
121	4 3/4	75	50	35	95	95	300	150
127	5	65	45	30	90	90	200	100
133	5 1/4	60	40	25	85	85	200	100
140	5 1/2	60	40	25	85	85	200	100
146	5 3/4	55	35	25	75	75	200	100
152	6	55	35	25	75	75	200	100
160	6 5/16	50	30	25	60	60	150	75
168	6 3/8	50	30	25	55	55	150	75
177	6 31/32	45	25	25	55	55	150	75
200	7 7/8	40	25	25	50	50	100	50
210	8 9/32	40	20	25	50	50	100	50
	-	Huile de coupe	Sec	Huile de coupe	Huile de coupe	Térébenthine	Sec	Sec



### La vitesse détruit!

Travailler à des vitesses plus élevées que celles recommandées va accélérer l'usure et réduire la durée de vie de la scie cloche. La qualité de coupe sera elle aussi altérée et de qualité médiocre.



### Pression:

L'effort de pression exercé est déterminé par le matériau et les conditions de travail.

Appliquer une pression idéale pour faciliter l'évacuation des copeaux.

Réduire la pression quand la scie cloche devient trop chaude ou si les dents commencent à se coincer dans le matériau.

Une pression insuffisante va émousser prématurément l'affûtage des dents mais une trop grande pression peut entièrement détruire les dents.



### Lubrifiant de refroidissement:

L'utilisation d'un lubrifiant approprié préserve l'affûtage et prolonge jusqu'à 5 fois plus longtemps la durée de vie des scies cloches:

- Refroidit la scie et la pièce à usiner.
- Réduit l'échauffement et les frottements.
- Améliore l'évacuation des copeaux.

## Scies Cloches TCT

La technologie des dents en carbure offre les meilleures performances, la plus grande vitesse et une durée de vie 10 fois supérieure à celle des scies cloches bi-métal standard. Les dents peuvent également être réaffûtées.

Profondeur de coupe extra profonde de 25 mm pour le perçage dans les tôles et les tuyaux.

La conception de la scie à trous en une seule pièce solide réduit les oscillations et les vibrations pour un perçage précis.

L'arrêt de sécurité empêche le surperçage pour une meilleure sécurité.

Le ressort d'éjection permet d'éjecter la balle, d'éviter les blocages et de gagner du temps.

Avec réception de la tige à 3 plats pour éviter que la scie ne glisse dans le mandrin et pour assurer une transmission maximale du couple.

Diamètres 16-76 mm avec 10 mm et >80 mm avec 13 mm de réception de la tige à 3 plats.

Foret pilote et ressort remplaçables.

Utilisez un lubrifiant réfrigérant pour prolonger la durée de vie de la scie à trous. Pour les métaux, utilisez de l'huile de coupe, pour l'aluminium de la térébenthine, pour les plastiques de l'eau et pour la fonte un foret sec.

Conçu pour percer dans l'acier (<1200N/mm<sup>2</sup>) jusqu'à 4 mm, acier inoxydable jusqu'à 2 mm, l'aluminium, le zinc, la fonte, le cuivre, le fibre de verre et le PVC

Ø (mm)	Profondeur de coupe (mm)	Conditionné par	Quantité minimum	Réf	Code EAN	Prix tarif HT	Prix tarif TTC
16	25	1	1	4932479033	4058546363239	46,81 CHF	50,60 CHF
18	25	1	1	4932479034	4058546368289	46,81 CHF	50,60 CHF
19	25	1	1	4932479035	4058546368296	48,84 CHF	52,80 CHF
20	25	1	1	4932479036	4058546368302	48,84 CHF	52,80 CHF
22	25	1	1	4932479037	4058546368319	51,16 CHF	55,30 CHF
24	25	1	1	4932479038	4058546368326	51,16 CHF	55,30 CHF
25	25	1	1	4932479039	4058546368333	51,16 CHF	55,30 CHF
29	25	1	1	4932479040	4058546368340	52,36 CHF	56,60 CHF
30	25	1	1	4932479041	4058546368357	52,36 CHF	56,60 CHF
32	25	1	1	4932479042	4058546368364	55,78 CHF	60,30 CHF
35	25	1	1	4932479043	4058546368371	55,78 CHF	60,30 CHF
38	25	1	1	4932479044	4058546368388	64,57 CHF	69,80 CHF
40	25	1	1	4932479045	4058546368395	64,57 CHF	69,80 CHF
44	25	1	1	4932479046	4058546368401	68,83 CHF	74,40 CHF
45	25	1	1	4932479047	4058546368418	68,83 CHF	74,40 CHF
50	25	1	1	4932479048	4058546368425	73,17 CHF	79,10 CHF
51	25	1	1	4932479049	4058546368432	85,48 CHF	92,40 CHF
54	25	1	1	4932479050	4058546368449	85,48 CHF	92,40 CHF
60	25	1	1	4932479051	4058546368456	91,58 CHF	99,00 CHF
64	25	1	1	4932479052	4058546368463	102,68 CHF	111,00 CHF
70	25	1	1	4932479053	4058546368470	111,01 CHF	120,00 CHF
76	25	1	1	4932479054	4058546368487	144,31 CHF	156,00 CHF
80	25	1	1	4932479055	4058546368494	144,31 CHF	156,00 CHF
85	25	1	1	4932479056	4058546368500	158,19 CHF	171,00 CHF
102	25	1	1	4932479057	4058546368517	196,11 CHF	212,00 CHF
<b>Set de 4 scies cloches TCT</b>		4	1	<b>4932479058</b>	4058546368524	196,11 CHF	212,00 CHF
4 scies cloches T.C.T. : Ø16, 20, 25, 32 mm. 1/8" clé allen							
Mèche pilote (Ø6 x 76mm) y compris le ressort pour les scies cloches T.C.T.		1	1	4932479059	4058546368531	16,05 CHF	17,35 CHF
Ressorts pour scie cloche TCT		3	1	4932479060	4058546368548	6,48 CHF	7,00 CHF
Vis M6 pour scie cloche TCT		3	1	4932479061	4058546368555	3,24 CHF	3,50 CHF

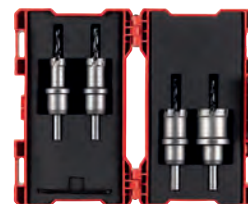

Scie cloche Ø mm	Vitesse - Tours par minute	
	Acier <800N / mm <sup>2</sup>	Acier inox/ Acier <1200N/mm <sup>2</sup>
16	995	696
20	796	557
25	637	446
30	531	371
35	455	318
40	398	279
45	354	248
50	318	223
55	289	203
60	265	186
65	245	171
70	227	159
75	212	149
80	199	139
85	187	131
90	177	124
95	168	117
100	159	111

## Scie cloche Multi Matériaux BIG HAWG™

Les scies cloches multi-matériaux BIG HAWG sont idéales pour les électriciens, les charpentiers, les installateurs de cuisines et tous les professionnels du chauffage, de la ventilation et de la plomberie.

Conçu pour une utilisation dans une grande variété de matériaux:

Briques \* - convient à la fois aux briques pleines et aux briques creuses

Blocs de béton aérés \*, blocs d'agrégats légers et parpaings.

Blocs de construction à base de calcaire et de grès de densité molle jusqu'à une dureté de 30 N / mm<sup>2</sup>.

Bois tendres, panneaux de particules, contreplaqués, panneaux de fibres à densité moyenne (MDF).

Plastiques et panneaux plastifiés (Contiboard).

Plaque de plâtre / gypse

\* Ne convient pas aux matériaux durs tels que béton, granit, blocs de chaux / grès de densité moyenne à dure, pierre naturelle et brique dure ayant une dureté supérieure à 30 N / mm<sup>2</sup>.



Ø (mm)	Profondeur de coupe (mm)	Nombre de dents	Conditionné par	Quantité minimum	Réf	Code EAN	Prix tarif HT	Prix tarif TTC
25	60	2	1	1	4932464921	4058546228668	41,91 CHF	45,30 CHF
30	60	2	1	1	4932464922	4058546228675	41,91 CHF	45,30 CHF
35	60	2	1	1	4932464923	4058546228682	41,91 CHF	45,30 CHF
44	60	2	1	1	4932464924	4058546228699	46,90 CHF	50,70 CHF
51	60	3	1	1	4932464925	4058546228705	46,90 CHF	50,70 CHF
54	60	3	1	1	4932464926	4058546228712	46,90 CHF	50,70 CHF
57	60	3	1	1	4932464927	4058546228729	46,90 CHF	50,70 CHF
65	60	3	1	1	4932464928	4058546228736	49,77 CHF	53,80 CHF
68	60	3	1	1	4932464929	4058546228743	49,77 CHF	53,80 CHF
70	60	3	1	1	4932464930	4058546228750	49,77 CHF	53,80 CHF
76	60	3	1	1	4932464931	4058546228767	55,97 CHF	60,50 CHF
82	60	3	1	1	4932464932	4058546228774	62,81 CHF	67,90 CHF
92	60	3	1	1	4932464933	4058546228781	80,67 CHF	87,20 CHF
102	60	3	1	1	4932464934	4058546228798	84,00 CHF	90,80 CHF
108	60	3	1	1	4932464935	4058546228804	101,76 CHF	110,00 CHF
117	60	3	1	1	4932464936	4058546228811	104,53 CHF	113,00 CHF
133	60	3	1	1	4932464937	4058546228828	111,93 CHF	121,00 CHF
159	60	3	1	1	4932464938	4058546228835	125,81 CHF	136,00 CHF



## Coffret de scies cloches multi matériaux BIG HAWG

Designation	Conditionné par	Quantité minimum	Réf	Code EAN	Prix tarif HT	Prix tarif TTC
Coffret de scies cloches BIG HAWG TCT 10 pcs						
Scies cloches multi-matériaux BIG HAWG™: 35, 44, 57, 68, 76 mm. 1 arbre avec forêt pilote. 2 forêts pilote. 1 outil d'affûtage diamant. 1 clé allen	10	1	4932464939	4058546228842	276,60 CHF	299,00 CHF



## Accessoires BIG HAWG™

Designation	Conditionné par	Quantité minimum	Réf	Code EAN	Prix tarif HT	Prix tarif TTC
① forêt pilote pour scie cloche BIGHAWG TCT	1	1	4932464940	4058546228859	6,80 CHF	7,35 CHF
② Arbre + forêt pilote BIGHAWG TCT	1	1	4932464941	4058546228866	20,81 CHF	22,50 CHF
③ Forêt pilote à tête plate 3/8" - Pour le bois seulement	1	1	48271401	045242121397	5,55 CHF	6,00 CHF



## Scies Cloches HCS - PVC

Géométrie optimisée des dents (4 TPI) pour des coupes propres dans les matériaux tendres.  
Pour une utilisation dans le plastique ou les cloisons en plâtre.

Ø (mm)	Profondeur de coupe (mm)	Conditionné par	Quantité minimum	Réf	Code EAN	Prix tarif HT	Prix tarif TTC
121	96	1	1	4932472076	4058546324728	123,03 CHF	133,00 CHF
127	96	1	1	4932472077	4058546324735	136,91 CHF	148,00 CHF
133	96	1	1	4932472078	4058546324742	171,14 CHF	185,00 CHF
138	96	1	1	4932472079	4058546324759	177,61 CHF	192,00 CHF
150	96	1	1	4932472080	4058546324766	184,09 CHF	199,00 CHF
168	96	1	1	4932472081	4058546324773	194,26 CHF	210,00 CHF
172	96	1	1	4932472082	4058546324780	194,26 CHF	210,00 CHF
177	96	1	1	4932472083	4058546324797	205,37 CHF	222,00 CHF
186	96	1	1	4932472084	4058546324803	232,19 CHF	251,00 CHF
210	96	1	1	4932472085	4058546324810	239,59 CHF	259,00 CHF
212	96	1	1	4932472086	4058546324827	246,07 CHF	266,00 CHF
226	96	1	1	4932472087	4058546324834	253,47 CHF	274,00 CHF



## Système d'accessoires - Scie cloche

Système d'accessoire à utiliser avec les scies cloches HCS

- 1- Arbre avec forêt centreur
- 2- Forêt centreur

Designation	Conditionné par	Quantité minimum	Réf	Code EAN	Prix tarif HT	Prix tarif TTC
① Arbre de scie cloche HCS avec forêt centreur	1	1	4932472088	4058546324841	27,15 CHF	29,35 CHF
② Forêt centreur pour scie cloche Ø6 et 150 mm de longueur.	1	1	4932472089	4058546324858	11,56 CHF	12,50 CHF



## Scies cloches Shockwave

Ø (mm)	Conditionné par	Quantité minimum	Réf	Code EAN	Prix tarif HT	Prix tarif TTC
19	1	1	49569805	045242321094	28,12 CHF	30,40 CHF
22	1	1	49569810	045242321100	28,68 CHF	31,00 CHF
25	1	1	49569815	045242321117	28,68 CHF	31,00 CHF
① 29	1	1	49569820	045242321124	29,88 CHF	32,30 CHF
32	1	1	49569825	045242321131	31,27 CHF	33,80 CHF
35	1	1	49569830	045242321148	31,27 CHF	33,80 CHF
38	1	1	49569835	045242321155	31,27 CHF	33,80 CHF
② <b>Set 3 scies cloche Shockwave impact</b> Ø 22 / 29 / 35 mm.	3	1	49224800	045242321162	78,45 CHF	84,80 CHF
Ressort éjection avec vis	1	1	4932430466	4002395381272	1,25 CHF	1,35 CHF
Foret pilote avec arbre	1	1	4932430477	4002395381388	10,41 CHF	11,25 CHF



**SHOCKWAVE** **IMPACT DUTY**

## DOMAINES D'APPLICATION

### TUILES CÉRAMIQUE

- Tous les types durs et souples : Porcelaine/ Grès/ Granite/ Carrieres/ Terrazzo/ Pierre artificielle/ Terracota/ Agglomere/ Vitrifié

### FONTE

### FIBRE DE VERRE/ GRP

- (Verre en plastique renforcé)/ perspex

## UTILISATION:

1. Les scies cloches et forets DIAMOND MAX™ s'adaptent directement sur la meuleuse d'angle grâce à son filetage M14. Bloquez l'arbre de la meuleuse, vissez directement la cloche dessus et serrez avec une clé. Pour une utilisation avec une polisseuse, utilisez l'adaptateur 4932472090
2. Si le matériau n'est pas maintenu sur un mur ou un plancher, le maintenir en place à l'aide d'une pince
3. Mettez la meuleuse d'angle à pleine vitesse. Approchez lentement du matériau avec la scie cloche à un angle de 20-30° avec une légère pression pour éviter le patinage sur le carreau.
4. Appliquez une légère pression et un mouvement circulaire pendant la coupe pour maximiser la durée de vie de l'outil.
5. Pour couper des matériaux d'une épaisseur supérieure à 10mm, retirez la cloche toutes les 5 secondes et laissez-la tourner dans l'air afin de la refroidir et ainsi optimiser la durée de vie et la vitesse de coupe.

# M14 DIAMOND MAX™ - FORETS ET SCIES CLOCHES À SEC



Les scies cloches à tête diamantée ont été spécialement développées pour les professionnels qui ont besoin de percer dans des matériaux extrêmement durs tel que la porcelaine/grès/carrière, la fonte ou la fibre de verre où il est de plus en plus difficile de travailler avec des forets conventionnels.

**Refroidissement :** un flux continu d'eau n'est pas nécessaire pour le refroidissement, trempez-les avant de commencer puis versez quelques gouttes toutes les 5 secondes pour une utilisation optimale.

**Trous propres :** Perce des trous propres et précis sans aucune égratignure sur la paroi.

Pour une meilleure durée de vie, nous utilisons des diamants de haute qualité pour des coupes rapides, des matrices de soudures brasées supérieures et plus durables.

**Éjection facile des bouchons :** fentes d'éjection de bouchon sur les plus grandes tailles pour un meilleur effet de levier lors du retrait de matériaux.

## M14 DIAMOND MAX<sup>™</sup> - Forêts et scies cloches à sec

Ø (mm)	Réception	Conditionné par	Quantité minimum	Réf	Code EAN	Prix tarif HT	Prix tarif TTC
5	M14	1	1	4932471758	4058546296575	29,42 CHF	31,80 CHF
6	M14	1	1	4932471759	4058546296582	31,27 CHF	33,80 CHF
8	M14	1	1	4932471760	4058546296599	34,04 CHF	36,80 CHF
10	M14	1	1	4932471761	4058546296605	37,56 CHF	40,60 CHF
12	M14	1	1	4932471762	4058546296612	39,04 CHF	42,20 CHF
14	M14	1	1	4932471763	4058546296629	42,28 CHF	45,70 CHF
16	M14	1	1	4932471764	4058546296636	43,66 CHF	47,20 CHF
18	M14	1	1	4932478276	4058546344535	45,05 CHF	48,70 CHF
20	M14	1	1	4932478277	4058546344542	46,44 CHF	50,20 CHF
25	M14	1	1	4932478278	4058546344559	53,28 CHF	57,60 CHF
32	M14	1	1	4932478279	4058546344566	62,72 CHF	67,80 CHF
35	M14	1	1	4932478280	4058546344573	66,98 CHF	72,40 CHF
40	M14	1	1	4932478281	4058546344580	76,50 CHF	82,70 CHF
44	M14	1	1	4932478282	4058546344597	84,74 CHF	91,60 CHF
51	M14	1	1	4932478283	4058546344603	91,58 CHF	99,00 CHF
55	M14	1	1	4932478284	4058546344610	91,58 CHF	99,00 CHF
68	M14	1	1	4932478285	4058546344627	109,16 CHF	118,00 CHF
75	M14	1	1	4932478286	4058546344634	111,93 CHF	121,00 CHF
102	M14	1	1	4932478287	4058546344641	129,51 CHF	140,00 CHF
<b>Set de 4 scies cloches DIAMOND MAX<sup>™</sup></b>		4	1	4932471863	4058546297626	134,14 CHF	145,00 CHF
Ø 6, 8, 10, 14 mm							



①



③



Designation	Réception	Emmanchement Ø mm	Conditionné par	Quantité minimum	Réf	Code EAN	Prix tarif HT	Prix tarif TTC
Adaptateur pour utiliser les scies cloches sur les meuleuses.	M9 x 0.75	M14	1	1	4932472090	4058546324865	16,51 CHF	17,85 CHF
Adaptateur forets diamants M14 pour les meuleuses MILWAUKEE	M16 x 1.0	M14	1	1	4932472265	4058546339111	27,52 CHF	29,75 CHF



## Fraise diamant M14

Pour modeler, meuler dans de nombreux matériaux: la porcelaine, le granite, la pierre naturelle, le marbre, la brique vitrifiée, les tuiles de toit et le béton

Applicaton de chanfreinage dans divers matériaux

Pour élargir différents trous

Reception M14 pour adaptation directe sur meuleuse

durée de vie: pour maximiser la durée de vie, nous utilisons un diamant de haute qualité pour des travaux rapides et une brasure de meilleure qualité

Designation	Ø (mm)	Longueur utile mm	Conditionné par	Quantité minimum	Réf	Code EAN	Prix tarif HT	Prix tarif TTC
Fraise diamant M14	20	35	1	1	4932479078	4058546368722	101,76 CHF	110,00 CHF



## Disque diamant à surfacer M14

Idéal pour tous types de travaux de réparation dans les espaces confinés

Pour retirer ou niveler des tuiles

Pour meuler différents matériaux: le granite, la pierre, la tuile porcelaine, la tuile céramique, le béton

Reception M14 pour aller directement sur une meuleuse

durée de vie: pour maximiser la durée de vie, nous utilisons un diamant de haute qualité pour des travaux rapides et une brasure de meilleure qualité

Designation	Ø (mm)	Epaisseur de coupe (mm)	Hauteur de segment (mm)	Conditionné par	Quantité minimum	Réf	Code EAN	Prix tarif HT	Prix tarif TTC
Meule diamantée M14	50	27	2	1	1	4932479079	4058546368739	91,95 CHF	99,40 CHF



## DOMAINES D'APPLICATION

### TUILES CÉRAMIQUE



- Tous les types durs et souples : Porcelaine/ Grès/ Granite/ Carrieres/ Terrazzo/ Pierre artificielle/ Terracota/ Agglomere/ Vitriifié

### FONTE



### FIBRE DE VERRE / GRP



- (Verre en plastique renforcé)/ perspex

## COMMENT L'UTILISER SUR UNE MEULEUSE D'ANGLE :

1. Vissez l'adaptateur de meuleuse M14™ à la scie trépan et serrez avec une clé. Puis appliquez le verrouillage sur la meuleuse d'angle et ajoutez l'adaptateur directement sur la broche, serrez fermement avec une clé.
2. Si les matériaux ne sont pas maintenus sur un mur ou un plancher, il faut s'assurer qu'elle est bien maintenue en place par une pince.
3. Trempez la scie trépan dans l'eau
4. Mettez la meuleuse d'angle à pleine vitesse. Approchez lentement du matériau avec la scie trépan à un angle de 20-30° avec une légère pression pour éviter le patinage sur le carreau.
5. Toutes les 5 secondes, trempez la scie trépan dans l'eau.
6. Appliquez une légère pression et un mouvement circulaire pendant la coupe pour maximiser la durée de vie de l'outil.

# DIAMOND MAX™ FORET 1/4" À EAU / À SEC



Spécialement conçue pour les professionnels qui ont besoin de forer dans des matériaux extrêmement durs tels que la porcelaine / grès / carrière, les matériaux en fer ou en fibre de verre, où il est plus difficile de percer avec les scies trépan classique. Eau : Ces scies trépan nécessitent un approvisionnement limité en eau contrairement aux forets diamant classiques qui nécessitent un débit d'eau continu. Il suffit de tremper la mèche dans l'eau au début de

chaque trou à percer durant 5 secondes.

**Trous propres :** Les perceuses forment des trous net et précis.

**Durée de vie :** pour une meilleure durée de vie et durabilité, nous utilisons un diamant de haute qualité pour une coupe rapide.

## DIAMOND MAX<sup>™</sup> - Forets 1/4" à eau/à sec

Ø (mm)	Réception	Conditionné par	Quantité minimum	Réf	Code EAN	Prix tarif HT	Prix tarif TTC
① 5	1/4" Hex	1	1	49560503	045242223732	28,12 CHF	30,40 CHF
6	1/4" Hex	1	1	49560505	045242223749	30,06 CHF	32,50 CHF
8	1/4" Hex	1	1	49560507	045242223756	32,84 CHF	35,50 CHF
10	1/4" Hex	1	1	49560509	045242223763	36,82 CHF	39,80 CHF
12	1/4" Hex	1	1	49560511	045242223770	39,59 CHF	42,80 CHF
15	1/4" Hex	1	1	49560513	045242223787	42,28 CHF	45,70 CHF
20	1/4" Hex	1	1	49560515	045242223794	45,05 CHF	48,70 CHF
25	1/4" Hex	1	1	49560517	045242223800	50,51 CHF	54,60 CHF

Set de forêt  
DIAMOND PLUS<sup>™</sup>  
(3 pièces)

Ø 6, 8, 10 mm

3 1 4932471771 4058546296704 68,36 CHF 73,90 CHF



Ø (mm)	Réception	Conditionné par	Quantité minimum	Réf	Code EAN	Prix tarif HT	Prix tarif TTC
22	1/2" x 20	1	1	49565605	045242308439	46,81 CHF	50,60 CHF
29	1/2" x 20	1	1	49565615	045242308446	54,39 CHF	58,80 CHF
32	5/8" x 18	1	1	49565620	045242308453	55,69 CHF	60,20 CHF
35	5/8" x 18	1	1	49565625	045242308460	59,48 CHF	64,30 CHF
② 38	5/8" x 18	1	1	49565630	045242308477	68,36 CHF	73,90 CHF
44	5/8" x 18	1	1	49565640	045242308491	77,98 CHF	84,30 CHF
51	5/8" x 18	1	1	49565645	045242308507	83,53 CHF	90,30 CHF
64	5/8" x 18	1	1	49565660	045242308521	101,76 CHF	110,00 CHF
68	5/8" x 18	1	1	49565664	045242337835	103,61 CHF	112,00 CHF



Designation	Scie cloche Ø mm	Emmanchement Ø mm	Filetage	Conditionné par	Quantité minimum	Réf	Code EAN	Prix tarif HT	Prix tarif TTC
Arbre	Ø 14-30 mm	9.5 mm Hex	1/2" x 20	1	1	4932479465	4058546372590	15,12 CHF	16,35 CHF
Arbre	Ø 32-210 mm	9.5 mm Hex	5/8" x 18	1	1	4932479466	4058546372606	24,84 CHF	26,85 CHF
Adaptateur meuleuse	Ø 22-29mm	M14	1/2" x 20	1	1	4932430464	4002395381258	20,12 CHF	21,75 CHF
Adaptateur meuleuse	Ø 32-68mm	M14	5/8" x 18	1	1	4932430465	4002395381265	22,66 CHF	24,50 CHF

## Système de refroidissement à eau professionnel

L'approvisionnement constant en eau augmente la durée de vie du foret.

Système d'alimentation en eau avec un régulateur pour contrôler l'écoulement de l'eau.

Un guide de perçage est fourni. Un forage sécurisé dans le matériau sans glisser autour et endommager la surface.

Fixation et enlèvement facile.



Designation	Conditionné par	Quantité minimum	Réf	Code EAN	Prix tarif HT	Prix tarif TTC
Guide de perçage à ventouse. Pour foret / scies cloches diam 19/68 mm.	1	1	4932352332	4002395369911	56,43 CHF	61,00 CHF



# Couronnes diamant à eau

- ① Filetage standard 1/2" G
- ② Filetage standard 1 1/4"
- ③ Segments soudés au laser pour des performances de premier plan
- ③ Segments de 10 mm de haut pour la durée de vie



## THIN KERF Couronnes diamant à eau

Optimisé pour des outils sans fils.

Optimisé pour les carotteuse diamant jusqu'à 2200W.

Soudure laser de 10mm pour une durabilité supérieure.

Réception standard 1/2" G pour les petits diamètres & 1 1/4" UNC pour les plus gros diamètres



Ø (mm)	Designation	DD3 152	MXF DCD 150	Filetage couronne	Longueur utile mm B	Longueur Totale mm A	Conditionné par	Quantité minimum	Réf	Code EAN	Prix tarif HT	Prix tarif TTC
12	WCHP-TK 12 mm	✓	✓	1/2" G	200	270	1	1	4932472167	4058546325633	127,66 CHF	138,00 CHF
14	WCHP-TK 14 mm	✓	✓	1/2" G	300	370	1	1	4932472168	4058546325640	127,66 CHF	138,00 CHF
16	WCHP-TK 16 mm	✓	✓	1/2" G	300	370	1	1	4932472169	4058546325657	135,99 CHF	147,00 CHF
18	WCHP-TK 18 mm	✓	✓	1/2" G	300	370	1	1	4932472170	4058546325664	135,99 CHF	147,00 CHF
20	WCHP-TK 20 mm	✓	✓	1/2" G	300	370	1	1	4932472171	4058546325671	140,61 CHF	152,00 CHF
22	WCHP-TK 22 mm	✓	✓	1/2" G	300	370	1	1	4932472172	4058546325688	140,61 CHF	152,00 CHF
24	WCHP-TK 24 mm	✓	✓	1/2" G	300	370	1	1	4932472173	4058546325695	140,61 CHF	152,00 CHF
25	WCHP-TK 25 mm	✓	✓	1/2" G	300	370	1	1	4932472174	4058546325701	140,61 CHF	152,00 CHF
28	WCHP-TK 28 mm	✓	✓	1/2" G	300	370	1	1	4932472175	4058546325718	166,51 CHF	180,00 CHF
30	WCHP-TK 30 mm	✓	✓	1/2" G	300	370	1	1	4932472176	4058546325725	172,99 CHF	187,00 CHF
32	WCHP-TK 32 mm	✓	✓	1/2" G	300	370	1	1	4932472177	4058546325732	181,31 CHF	196,00 CHF
35	WCHP-TK 35 mm	✓	✓	1/2" G	300	370	1	1	4932472178	4058546325749	195,19 CHF	211,00 CHF
40	WCHP-TK 40 mm	✓	✓	1/2" G	300	370	1	1	4932472179	4058546325763	234,97 CHF	254,00 CHF
46	WCHP-TK 46 mm	✓	✓	1 1/4" UNC	450	525	1	1	4932478953	4058546362355	234,97 CHF	254,00 CHF
51	WCHP-TK 51 mm	✓	✓	1 1/4" UNC	450	525	1	1	4932472184	4058546325800	272,90 CHF	295,00 CHF
56	WCHP-TK 56 mm	✓	✓	1 1/4" UNC	450	525	1	1	4932472185	4058546325817	218,32 CHF	236,00 CHF
61	WCHP-TK 61 mm	✓	✓	1 1/4" UNC	450	525	1	1	4932472186	4058546325824	252,54 CHF	273,00 CHF
66	WCHP-TK 66 mm	✓	✓	1 1/4" UNC	450	525	1	1	4932472187	4058546325831	252,54 CHF	273,00 CHF
68	WCHP-TK 68 mm	✓	✓	1 1/4" UNC	450	525	1	1	4932478954	4058546362362	252,54 CHF	273,00 CHF
71	WCHP-TK 71 mm	✓	✓	1 1/4" UNC	450	525	1	1	4932472188	4058546325848	263,64 CHF	285,00 CHF
76	WCHP-TK 76 mm	✓	✓	1 1/4" UNC	450	525	1	1	4932472189	4058546325855	286,77 CHF	310,00 CHF
81	WCHP-TK 81 mm	✓	✓	1 1/4" UNC	450	525	1	1	4932472190	4058546325862	309,90 CHF	335,00 CHF
86	WCHP-TK 86 mm	✓	✓	1 1/4" UNC	450	525	1	1	4932472191	4058546325879	322,85 CHF	349,00 CHF
91	WCHP-TK 91 mm	✓	✓	1 1/4" UNC	450	525	1	1	4932472192	4058546325886	348,75 CHF	377,00 CHF
101	WCHP-TK 101 mm	✓	✓	1 1/4" UNC	450	525	1	1	4932472193	4058546325893	382,98 CHF	414,00 CHF
105	WCHP-TK 105 mm	✓	✓	1 1/4" UNC	450	525	1	1	4932472194	4058546325909	396,85 CHF	429,00 CHF
111	WCHP-TK 111 mm	✓	✓	1 1/4" UNC	450	525	1	1	4932472195	4058546325916	400,56 CHF	433,00 CHF
121	WCHP-TK 121 mm	✓	✓	1 1/4" UNC	450	525	1	1	4932472196	4058546325923	437,56 CHF	473,00 CHF
126	WCHP-TK 126 mm	✓	✓	1 1/4" UNC	450	525	1	1	4932478955	4058546362379	437,56 CHF	473,00 CHF
130	WCHP-TK 130 mm	✓	✓	1 1/4" UNC	450	525	1	1	4932472197	4058546325930	458,83 CHF	496,00 CHF
140	WCHP-TK 140 mm	✓	✓	1 1/4" UNC	450	525	1	1	4932472198	4058546325947	461,61 CHF	499,00 CHF
150	WCHP-TK 150 mm	✓	✓	1 1/4" UNC	450	525	1	1	4932472199	4058546325954	514,34 CHF	556,00 CHF



## Couronnes diamant à eau

Ø (mm)	Designation	DD3 152	DCM2 250C & DCM2 350C	Filetage couronne	Longueur utile mm B	Longueur Totale mm A	Conditionné par	Quantité minimum	Réf	Code EAN	Prix tarif HT	Prix tarif TTC
52	WCHP 52	✓		1 ¼" UNC	450	525	1	1	4932399707	4002395363582	196,11 CHF	212,00 CHF
62	WCHP 62	✓		1 ¼" UNC	450	525	1	1	4932399708	4002395363599	231,27 CHF	250,00 CHF
72	WCHP 72	✓		1 ¼" UNC	450	525	1	1	4932399709	4002395363605	244,22 CHF	264,00 CHF
82	WCHP 82	✓		1 ¼" UNC	450	525	1	1	4932399710	4002395363612	286,77 CHF	310,00 CHF
92	WCHP 92	✓		1 ¼" UNC	450	525	1	1	4932399711	4002395363629	297,87 CHF	322,00 CHF
102	WCHP 102	✓		1 ¼" UNC	450	525	1	1	4932399712	4002395363636	327,47 CHF	354,00 CHF
112	WCHP 112	✓		1 ¼" UNC	450	525	1	1	4932399713	4002395363643	363,55 CHF	393,00 CHF
122	WCHP 122	✓		1 ¼" UNC	450	525	1	1	4932399714	4002395363650	401,48 CHF	434,00 CHF
132	WCHP 132	✓		1 ¼" UNC	450	525	1	1	4932399715	4002395363667	419,98 CHF	454,00 CHF
152	WCHP 152	✓		1 ¼" UNC	450	525	1	1	4932399716	4002395363674	472,71 CHF	511,00 CHF
162	WCHP 162	✓		1 ¼" UNC	450	525	1	1	4932399717	4002395363681	546,72 CHF	591,00 CHF
172	WCHP 172	✓		1 ¼" UNC	450	525	1	1	4932352052	4002395367092	548,57 CHF	593,00 CHF
182	WCHP 182	✓		1 ¼" UNC	450	525	1	1	4932399718	4002395363698	615,17 CHF	665,00 CHF
202	WCHP 202	✓		1 ¼" UNC	450	525	1	1	4932399719	4002395363704	662,35 CHF	716,00 CHF
225	WCHP 225	✓		1 ¼" UNC	450	525	1	1	4932399720	4002395363711	729,88 CHF	789,00 CHF
250	WCHP 250	✓		1 ¼" UNC	450	525	1	1	4932399721	4002395363728	870,49 CHF	941,00 CHF
300	WCHP 300	✓		1 ¼" UNC	450	525	1	1	4932399722	4002395363735	999,07 CHF	1080,00 CHF
350	WCHP 350	✓		1 ¼" UNC	450	525	1	1	4932399723	4002395363742	1183,16 CHF	1279,00 CHF

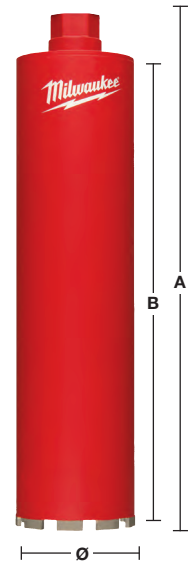

# Couronnes diamant à sec avec aspiration DCHXL

Segments de 10 mm de haut pour une durée de vie accrue  
Segments soudés au laser pour une longévité exceptionnelle



Matériaux	DCHXL	Matériaux	DCHXL
Blocs de béton cellulaire/ de mâchefer	◆	Granit	✘
Pierre artificielle – dure	✘	Chaux/grès – dur	✓
Brique – très dure, brique à maçonner	✓	Chaux/grès – tendre / abrasif	◆
Brique – moyenne	✓	Marbre	✘
Brique – tendre	◆	Carreaux	✘
Béton	✘		

✓ Parfaitement adapté. Recommandé pour ces matériaux.  
✘ Non adapté. Non recommandé pour ces matériaux.

◆ Pour un usage occasionnel.  
Très bonnes performances de forage, durée de vie limitée.

Designation	Ø (mm)	Filetage couronne	Longueur utile mm B	Longueur Totale mm A	Conditionné par	Quantité minimum	Réf	Code EAN	Prix tarif HT	Prix tarif TTC
DCHXL 38*	38	1 ¼" UNC	420	490	1	1	4932399753	4002395364060	172,99 CHF	187,00 CHF
DCHXL 52	52	1 ¼" UNC	420	490	1	1	4932399163	4002395357703	206,29 CHF	223,00 CHF
DCHXL 68	68	1 ¼" UNC	420	490	1	1	4932399164	4002395357710	219,24 CHF	237,00 CHF
DCHXL 82	82	1 ¼" UNC	420	490	1	1	4932399165	4002395357727	252,54 CHF	273,00 CHF
DCHXL 102	102	1 ¼" UNC	420	490	1	1	4932399166	4002395357734	333,02 CHF	360,00 CHF
DCHXL 107	107	1 ¼" UNC	420	490	1	1	4932399754	4002395364077	345,98 CHF	374,00 CHF
① DCHXL 112	112	1 ¼" UNC	420	490	1	1	4932399167	4002395357741	358,93 CHF	388,00 CHF
DCHXL 117	117	1 ¼" UNC	420	490	1	1	4932399755	4002395364084	369,10 CHF	399,00 CHF
DCHXL 122	122	1 ¼" UNC	420	490	1	1	4932399168	4002395357758	385,75 CHF	417,00 CHF
DCHXL 127	127	1 ¼" UNC	420	490	1	1	4932399169	4002395357765	399,63 CHF	432,00 CHF
DCHXL 132	132	1 ¼" UNC	420	490	1	1	4932399170	4002395357772	412,58 CHF	446,00 CHF
DCHXL 152	152	1 ¼" UNC	420	490	1	1	4932399171	4002395357789	452,36 CHF	489,00 CHF
DCHXL 162	162	1 ¼" UNC	420	490	1	1	4932399172	4002395357796	492,14 CHF	532,00 CHF

\* Pendant le préperçage, il faut utiliser l'unité de centrage (étoiles de centrage, tige de guidage et foret de perçage pilote SDS-plus)

Designation	Réception	Filetage couronne	Conditionné par	Quantité minimum	Réf	Code EAN	Prix tarif HT	Prix tarif TTC
② FIXTEC™ (CLR)	M18 x 2.5	1 ¼" UNC	1	1	4932352172	4002395368242	253,47 CHF	274,00 CHF

Designation	Conditionné par	Quantité minimum	Réf	Code EAN	Prix tarif HT	Prix tarif TTC
③ Tige de guidage pour DD3-152. Foret pilote SDS-plus nécessaire (8 x 110 mm, 4932307070).	1	1	4932352679	4002395373376	91,58 CHF	99,00 CHF
④ FORET CENTREUR POUR CARROTEUSE MXF DCD150	1	1	4932479580	4058546373740	196,11 CHF	212,00 CHF

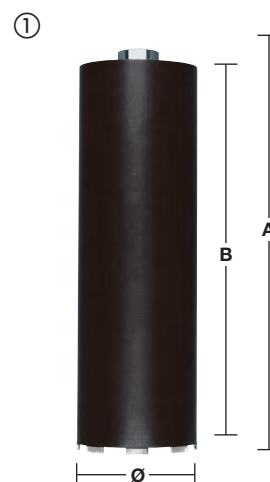

## Couronnes diamant à sec avec aspiration (spécial électricien) - DCHX

Segments de 10 mm de haut pour une durée de vie accrue  
 Segments soudés au laser pour une longévité exceptionnelle  
 Utilisation spéciale pour la pose de boîtes et de prises électriques.  
 Utiliser uniquement en mode rotation seule, non compatible avec la percussion.

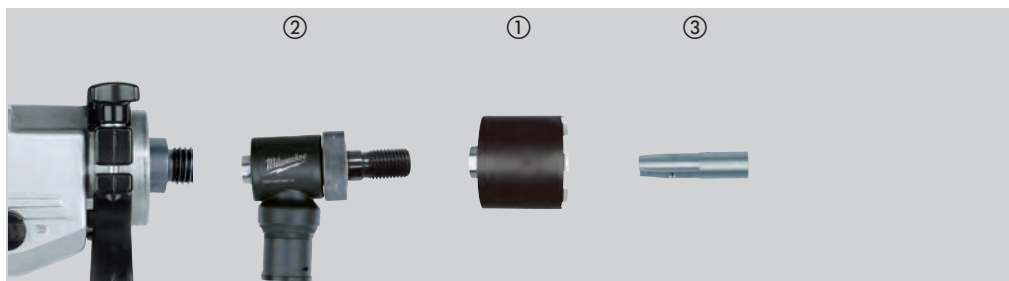

Matériaux	DCHX	Matériaux	DCHX
Blocs de béton cellulaire/de mâchefer	◆	Granit	✗
Pierre artificielle – dure	✗	Chaux/grès – dur	✓
Brique – très dure, brique à maçonner	✓	Chaux/grès – tendre / abrasif	◆
Brique – moyenne	✓	Marbre	✗
Brique – tendre	◆	Carreaux	✗
Béton	✗		

- ✓ Parfaitement adapté. Recommandé pour ces matériaux.
- ✗ Non adapté. Non recommandé pour ces matériaux.
- ◆ Pour un usage occasionnel.  
Très bonnes performances de forage, durée de vie limitée.

Designation	Ø (mm)	Filetage couronne	Longueur utile mm B	Longueur Totale mm A	Conditionné par	Quantité minimum	Réf	Code EAN	Prix tarif HT	Prix tarif TTC
① DCHX 68	68	1 1/4" UNC	60	130	1	1	4932399217	4002395358311	133,21 CHF	144,00 CHF
DCHX 82	82	1 1/4" UNC	60	130	1	1	4932399218	4002395358328	sur demande	

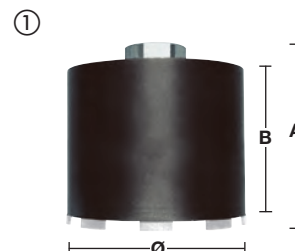

Designation	Réception	Filetage couronne	Conditionné par	Quantité minimum	Réf	Code EAN	Prix tarif HT	Prix tarif TTC
② FIXTEC <sup>™</sup> (CLR)	M18 x 2.5	1 1/4" UNC	1	1	4932352172	4002395368242	253,47 CHF	274,00 CHF



Designation	Conditionné par	Quantité minimum	Réf	Code EAN	Prix tarif HT	Prix tarif TTC
③ Tige de guidage pour DD2-160. Fournie avec la vis de blocage (4931622432). Clé allen nécessaire (4931616044) ainsi qu'un foret pilote SDS-plus (8 x 160 mm, 4932307071).	1	1	4932399173	4002395357802	49,21 CHF	53,20 CHF



## Couronnes diamant à sec sans aspiration (spécial électricien) - DCU / DCH

Segments de 7mm

Segments soudés au laser pour une longévité exceptionnelle.

Utilisation spéciale pour la pose de boîtes et de prises électriques.

Utiliser uniquement en mode rotation seule, non compatible avec la percussion.

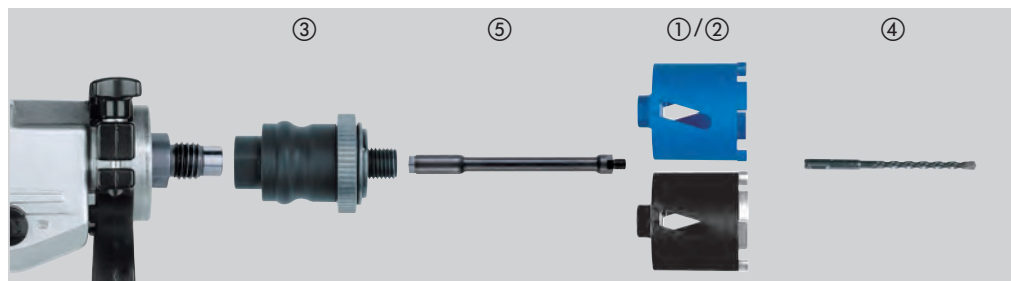

Matériaux			Matériaux		
	DCU	DCH		DCU	DCH
Blocs de béton cellulaire / de mâchefer	◆	◆	Granite	✗	✗
Pierre artificielle – dure	✗	✗	Chaux / grès – dur	◆	✓
Brique – très dure, brique à maçonner	◆	✓	Chaux / grès – tendre / abrasif	✓	◆
Brique – moyenne	✓	✓	Marbre	✗	✗
Brique – tendre	✓	◆	Carreaux	✗	✗
Béton	✗	✗			

✓ Parfaitement adapté. Recommandé pour ces matériaux.

✗ Non adapté. Non recommandé pour ces matériaux.

◆ Pour un usage occasionnel.

Très bonnes performances de forage, durée de vie limitée.

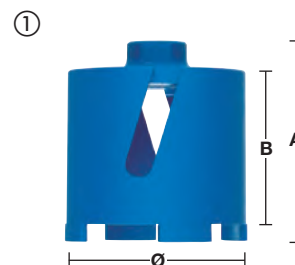

Designation	Ø (mm)	Filetage couronne	Longueur utile mm B	Longueur Totale mm A	Conditionné par	Quantité minimum	Réf	Code EAN	Prix tarif HT	Prix tarif TTC
① DCU 68	68	M16	60	90	1	1	4932371978	4002395346035	109,16 CHF	118,00 CHF
① DCU 82	82	M16	60	90	1	1	4932371979	4002395346042	139,69 CHF	151,00 CHF
② DCH 68	68	M16	60	90	1	1	4932399579	4002395362080	139,69 CHF	151,00 CHF
② DCH 82	82	M16	60	90	1	1	4932399580	4002395362097	168,36 CHF	182,00 CHF

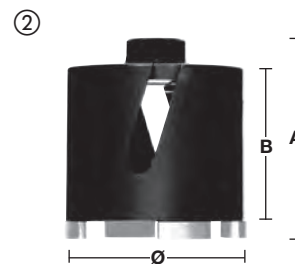

Designation	Réception	Filetage couronne	Conditionné par	Quantité minimum	Réf	Code EAN	Prix tarif HT	Prix tarif TTC
③ Adaptateur FIXTEC.	M18 x 2.5	M16	1	1	4932399174	4002395357819	91,86 CHF	99,30 CHF
④ Foret pilote SDS-Plus Ø 8 x 160 mm indispensable.			1	1	4932307071	4002395308873	6,48 CHF	7,00 CHF



Designation	Réception	Filetage couronne	Longueur Totale mm A	Conditionné par	Quantité minimum	Réf	Code EAN	Prix tarif HT	Prix tarif TTC
④ Rallonge entre FIXTEC et couronne.	M16	M16	300	1	1	4932369736	4002395346028	112,86 CHF	122,00 CHF



## Couronnes diamant à sec sans aspiration - DCH 150

Segments de 10 mm

Segments soudés au laser pour une longévité exceptionnelle

Utiliser uniquement en mode rotation seule, non compatible avec la percussion.

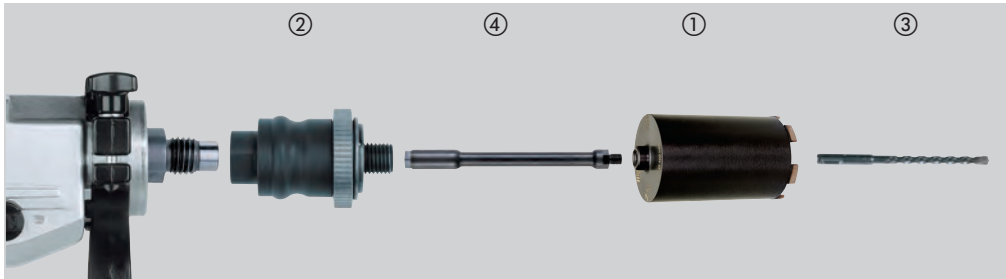

Matériaux	DCH	Matériaux	DCH
Blocs de béton cellulaire / de mâchefer	◆	Granite	✗
Pierre artificielle – dure	✗	Chaux / grès – dur	✓
Brique – très dure, brique à maçonner	✓	Chaux / grès – tendre / abrasif	◆
Brique – moyenne	✓	Marbre	✗
Brique – tendre	◆	Carreaux	✗
Béton	✗		

✓ Parfaitement adapté. Recommandé pour ces matériaux.

✗ Non adapté. Non recommandé pour ces matériaux.

◆ Pour un usage occasionnel.

Très bonnes performances de forage, durée de vie limitée.

Designation	Ø (mm)	Filetage couronne	Longueur utile mm B	Longueur Totale mm A	Conditionné par	Quantité minimum	Réf	Code EAN	Prix tarif HT	Prix tarif TTC
DCH 150-52	52	M16	150	180	1	1	4932352628	4002395372867	184,09 CHF	199,00 CHF
DCH 150-62	62	M16	150	180	1	1	4932352629	4002395372874	200,74 CHF	217,00 CHF
DCH 150-68	68	M16	150	180	1	1	4932352630	4002395372881	229,42 CHF	248,00 CHF
DCH 150-82	82	M16	150	180	1	1	4932352631	4002395372898	244,22 CHF	264,00 CHF
DCH 150-102	102	M16	150	180	1	1	4932352632	4002395372904	287,70 CHF	311,00 CHF
DCH 150-127	127	M16	150	180	1	1	4932352633	4002395372911	322,85 CHF	349,00 CHF

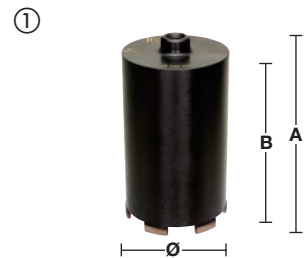

Designation	Réception	Filetage couronne	Conditionné par	Quantité minimum	Réf	Code EAN	Prix tarif HT	Prix tarif TTC
② Adaptateur FIXTEC.	M18 x 2.5	M16	1	1	4932399174	4002395357819	91,86 CHF	99,30 CHF
③ Foret pilote SDS-plus Ø 8 x 260 mm indispensable	11 mm Hex	M16	1	1	4932399220	4002395358342	sur demande	sur demande
			1	1	4932353821	4002395320141	9,11 CHF	9,85 CHF

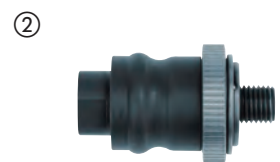

Designation	Réception	Filetage couronne	Longueur Totale mm A	Conditionné par	Quantité minimum	Réf	Code EAN	Prix tarif HT	Prix tarif TTC
④ Rallonge entre FIXTEC et couronne.	M16	M16	300	1	1	4932369736	4002395346028	112,86 CHF	122,00 CHF

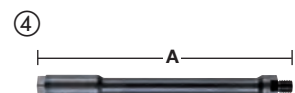

**SHOCKWAVE**   
IMPACT DUTY™

# TOUJOURS PLUS DE PERFORMANCE

VISSAGE

EMBOUTS SHOCKWAVE™  
POUR VISSEUSES À CHOCS



**WEAR  
GUARD  
TIP™**

Scannez  
le QR Code  
pour voir  
la video



**ALLIAGE  
EXCLUSIF  
76™**



**ZONE DE CHOC  
OPTIMISÉE**

Les embouts de visseuse à chocs SHOCKWAVE™ IMPACT DUTY™ font partie des embouts présentant la meilleure résistance et la meilleure fixation du marché. La technologie WEAR GUARD TIP durcie la pointe au laser pour créer une protection durable autour de l'embout. La SHOCK ZONE™ est spécifique à chaque type d'embout et à sa longueur, absorbant le couple maximal et empêchant la rupture de celui-ci. L'acier spécifique ALLOY 76™ et le traitement thermique pour chaque type de pointe est conçu pour assurer une meilleure performance et une durée de vie prolongée par rapport aux embouts standards. Les embouts SHOCKWAVE™ offrent une durabilité extrême pour les applications les plus exigeantes.



## Embout de vissage pour visseuses à chocs

# IMPACT

Conçue spécialement pour les visseuses et outils à chocs, la gamme SHOCKWAVE est idéale pour les applications de fixations et de perçages difficiles et intensifs.

« Shock Zone » : la zone de torsion.



La "Shock Zone" absorbe et élimine les torsions dues au couple pour supprimer les risques de rupture. La combinaison entre la « Shock Zone » et le traitement thermique spécifique absorbe mieux les impacts et augmente la résistance de l'embout pour une transmission parfaite du couple.

L'empreinte forgée s'insère parfaitement dans la tête de vis sans risque de dérapage et d'usure rapide.

Fabriqués en acier spécial : réalisés dans un acier spécialement formulé par Milwaukee® pour garantir une plus grande résistance à l'usure, les embouts et douilles SHOCKWAVE durent vraiment plus longtemps.



- A) 25 mm 1/4" Hex - DIN 3126 - C 6.3
- B) 50 mm 1/4" Hex - DIN 3126 - E 6.3
- C) 90 mm 1/4" Hex - DIN 3126 - E 6.3
- D) 150 mm 1/4" Hex - DIN 3126 - E 6.3

Type	Longueur Totale mm	Emballage	Conditionné par	Quantité minimum	Réf	Code EAN	Prix tarif HT	Prix tarif TTC	
Philips 	PH 1	25	①	2	1	4932430850	4002395385126	2,87 CHF	3,10 CHF
		50	①	1	1	4932471564	4058546294632	3,47 CHF	3,75 CHF
		90	①	1	1	4932430851	4002395385133	4,16 CHF	4,50 CHF
	PH 2	25	①	2	1	4932430852	4002395385140	2,87 CHF	3,10 CHF
		25	②	25	10	4932430853	4002395385157	23,91 CHF	25,85 CHF
		50	①	1	1	4932430854	4002395385164	3,47 CHF	3,75 CHF
		50	②	10	10	4932430855	4002395385171	25,30 CHF	27,35 CHF
		90	①	1	1	4932430856	4002395385188	4,16 CHF	4,50 CHF
		150	①	1	1	4932471565	4058546294649	6,71 CHF	7,25 CHF
	PH 3	25	①	2	1	4932430857	4002395385195	2,87 CHF	3,10 CHF
		50	①	1	1	4932430858	4002395385201	3,47 CHF	3,75 CHF
		90	①	1	1	4932430859	4002395385218	4,16 CHF	4,50 CHF
Poizdrive 	PZ 1	25	①	2	1	4932430860	4002395385225	2,87 CHF	3,10 CHF
		25	②	25	10	4932430861	4002395385232	23,91 CHF	25,85 CHF
		50	①	1	1	4932471566	4058546294656	3,47 CHF	3,75 CHF
		90	①	1	1	4932430862	4002395385249	4,16 CHF	4,50 CHF
	PZ 2	25	①	2	1	4932430863	4002395385256	2,87 CHF	3,10 CHF
		25	②	25	10	4932430864	4002395385263	23,91 CHF	25,85 CHF
		50	①	1	1	4932430865	4002395385270	3,47 CHF	3,75 CHF
		50	②	10	10	4932430866	4002395385287	25,30 CHF	27,35 CHF
		90	①	1	1	4932430867	4002395385294	4,16 CHF	4,50 CHF
		150	①	1	1	4932471928	4058546298272	6,71 CHF	7,25 CHF
	PZ 3	25	①	2	1	4932430868	4002395385300	2,87 CHF	3,10 CHF
		25	②	25	10	4932430869	4002395385317	23,91 CHF	25,85 CHF
50		①	1	1	4932430870	4002395385324	3,47 CHF	3,75 CHF	
150		①	1	1	4932471929	4058546298289	6,71 CHF	7,25 CHF	

### ① Blister



### ② Coffret



Quantité de commande minimum = 10 pcs (livrées dans un présentoir). Commandes > 10 pcs doivent être commandées par multiple de 10.

### ③ Présentoir de comptoir





# SHOCKWAVE IMPACT DUTY <sup>TM</sup>

Type	Longueur Totale mm	Emballage	Conditionné par	Quantité minimum	Réf	Code EAN	Prix tarif HT	Prix tarif TTC
TORX® 	TX 7	25	①	2	1	4932471567	4058546294663	2,87 CHF 3,10 CHF
	TX 8	25	①	2	1	4932471568	4058546294670	2,87 CHF 3,10 CHF
	TX 9	25	①	2	1	4932471569	4058546294687	2,87 CHF 3,10 CHF
	TX 10	25	①	2	1	4932430871	4002395385331	2,87 CHF 3,10 CHF
		50	①	1	1	4932471570	4058546294694	3,47 CHF 3,75 CHF
	TX 15	25	①	2	1	4932430872	4002395385348	2,87 CHF 3,10 CHF
		25	②	25	10	4932430873	4002395385355	23,91 CHF 25,85 CHF
		50	①	1	1	4932451286	4002395157440	3,47 CHF 3,75 CHF
		90	①	1	1	4932471571	4058546294700	4,16 CHF 4,50 CHF
	TX 20	150	①	1	1	4932471572	4058546294717	6,71 CHF 7,25 CHF
		25	①	2	1	4932430874	4002395385362	2,87 CHF 3,10 CHF
		25	②	25	10	4932430875	4002395385379	23,91 CHF 25,85 CHF
		50	①	1	1	4932430876	4002395385386	3,47 CHF 3,75 CHF
		50	②	10	10	4932430877	4002395385393	25,30 CHF 27,35 CHF
	TX 25	90	①	1	1	4932430878	4002395385409	4,16 CHF 4,50 CHF
		150	①	1	1	4932471573	4058546294724	6,71 CHF 7,25 CHF
		25	①	2	1	4932430879	4002395385416	2,87 CHF 3,10 CHF
	TX 27	25	②	25	10	4932430880	4002395385423	23,91 CHF 25,85 CHF
		50	①	1	1	4932430881	4002395385430	3,47 CHF 3,75 CHF
		50	②	10	10	4932430882	4002395385447	25,30 CHF 27,35 CHF
		90	①	1	1	4932430883	4002395385454	4,16 CHF 4,50 CHF
	TX 30	25	①	2	1	4932430884	4002395385461	2,87 CHF 3,10 CHF
	TX 30	25	①	2	1	4932430885	4002395385478	2,87 CHF 3,10 CHF
		25	②	25	10	4932430886	4002395385485	23,91 CHF 25,85 CHF
		50	①	1	1	4932430887	4002395385492	3,47 CHF 3,75 CHF
		50	②	10	10	4932471574	4058546294731	25,30 CHF 27,35 CHF
	TX 40	90	①	1	1	4932471575	4058546294748	4,16 CHF 4,50 CHF
		25	①	2	1	4932430888	4002395385508	2,87 CHF 3,10 CHF
		25	②	25	10	4932430889	4002395385515	23,91 CHF 25,85 CHF
	TX 50	50	①	1	1	4932430890	4002395385522	3,47 CHF 3,75 CHF
		25	①	2	1	4932430891	4002395385539	2,87 CHF 3,10 CHF
		25	②	15	10	4932430892	4002395385546	23,91 CHF 25,85 CHF

① Blister



② Coffret



Quantité de commande minimum = 10 pcs (livrées dans un présentoir). Commandes > 10 pcs doivent être commandées par multiple de 10.

③ Présentoir de comptoir



VISSAGE

# SHOCKWAVE ™

## IMPACT DUTY

	Type	Longueur Totale mm	Emballage	Conditionné par	Quantité minimum	Réf	Code EAN	Prix tarif HT	Prix tarif TTC
	TORX® B0	25	①	2	1	4932471577	4058546294762	2,87 CHF	3,10 CHF
	TX B07	25	①	2	1	4932471578	4058546294779	2,87 CHF	3,10 CHF
	TX B08	25	①	2	1	4932471579	4058546294786	2,87 CHF	3,10 CHF
	TX B09	25	①	2	1	4932471580	4058546294793	2,87 CHF	3,10 CHF
	TX B010	25	①	2	1	4932471581	4058546294809	2,87 CHF	3,10 CHF
	TX B015	25	①	2	1	4932471582	4058546294816	2,87 CHF	3,10 CHF
	TX B020	25	①	2	1	4932471583	4058546294823	2,87 CHF	3,10 CHF
	TX B025	25	①	2	1	4932471584	4058546294830	2,87 CHF	3,10 CHF
	TX B030	25	①	2	1	4932471585	4058546294847	2,87 CHF	3,10 CHF
	TX B040	25	①	2	1				
Hex	Hex 2.5 mm	25	①	2	1	4932430893	4002395385553	2,87 CHF	3,10 CHF
	Hex 3 mm	25	①	2	1	4932430894	4002395385560	2,87 CHF	3,10 CHF
	Hex 4 mm	25	①	2	1	4932430895	4002395385577	2,87 CHF	3,10 CHF
	Hex 5 mm	25	①	2	1	4932430896	4002395385584	2,87 CHF	3,10 CHF
	Hex 6 mm	25	①	2	1	4932430897	4002395385591	2,87 CHF	3,10 CHF
	Hex 8 mm	25	①	2	1	4932430898	4002395385607	3,33 CHF	3,60 CHF
	Hex 10 mm	25	①	2	1	4932430899	4002395385614	3,33 CHF	3,60 CHF
	Hex 12 mm	25	①	2	1	4932430900	4002395385621	3,33 CHF	3,60 CHF
Fendue	SL 0.6 x 4.5	25	①	2	1	4932430901	4002395385638	2,87 CHF	3,10 CHF
	SL 0.8 x 5.5	25	①	2	1	4932430902	4002395385645	2,87 CHF	3,10 CHF
	SL 1.2 x 6.5	25	①	2	1	4932430903	4002395385652	2,87 CHF	3,10 CHF

### ① Blister



# SHOCKWAVE IMPACT DUTY

## Coffrets Shockwave Impact Duty™

Designation	Conditionné par	Quantité minimum	Réf	Code EAN	Prix tarif HT	Prix tarif TTC
<b>Mousqueton SHOCKWAVE™ IMPACT DUTY Set (10 pc)</b> Embouts de vissage SHOCKWAVE™ : 10 x 50mm de longueur : 2 x PH2 / 1 x PZ2 / 1 x TX15 / 2 x TX20 / 2 x TX25 / 1 x TX30 / 1 x TX40	10	50	4932480941	4058546412265	9,81 CHF	10,60 CHF
<b>Mousqueton embouts SHOCKWAVE™ set 2 ( 10pcs)</b> Mousqueton embouts SHOCKWAVE™ longueur : 10 x 50 mm : 4x PH2 / 4 x PZ2 / 1 x TX20 / 1 x TX25			4932492939	4058546478100	9,81 CHF	10,60 CHF
<b>Coffret Puck aimanté 15 pièces Schockwave. Livré en présentoir de comptoir.</b> 15 embouts de vissage Schockwave Impact Duty™ Longueur 25 mm : 1 x PH1 / 2 x PH2. 1 x PZ1 / 2 x PZ2 / 1 x PZ3. 1 x TX10 / 2 x TX15 / 2 x TX20 / 1 x TX25 / 1 x TX30. 1 porte-embout magnétique de 60 mm de longueur.	15	10	4932430904	4002395385669	20,91 CHF	22,60 CHF
<b>Coffret Shockwave™ 32 pces</b> Embouts Shockwave Impact Duty™: 27 x 25 mm de longueur: 1 x PH1 / 2 x PH2 / 1 x PH3, 1 x PZ1 / 2 x PZ2 / 1 x PZ3, 2 x TX10 / 2 x TX15 / 3 x TX20 / 2 x TX25 / 2 x TX30 / 1 x TX40, 1 x TX B07 / 1 x TX B08 / 1 x TX B09 / 1 x TX B010 / 1 x TX B015 / 1 x TX B020 / 1 x TX B025 1 x Hex 3 mm / 1 x Hex 4 mm / 1 x Hex 5 mm / 1 x Hex 6 mm, 1 x porte embouts verrouillable 1/4" Hex reception 73 mm long	32	12	4932464240	4058546221850	26,92 CHF	29,10 CHF
<b>Coffret SHOCKWAVE™ IMPACT DUTY Torx (32 pc)</b> Embouts SHOCKWAVE™ Torx : 31 x 25 mm de long: 2 x TX10 / 4 x TX15 / 5 x TX20 / 5 x TX25 / 5 x TX30 / 2 x TX40 / 1 x TX50, 1 x TX B07 / 1 x TX B08 / 1 x TX B09 / 1 x TX B010 / 1 x TX B015 / 1 x TX B020 / 1 x TX B025. 1 x SHOCKWAVE™ porte embout verrouillable 1/4" Hex reception 73 mm de long	32	12	4932471586	4058546294854	26,92 CHF	29,10 CHF
<b>Coffret embouts SHOCKWAVE™ IMPACT DUTY (35 pc)</b> Embout de vissage SHOCKWAVE™ : 24 x 25 mm de longueur 1 x PH1 / 3 x PH2 / 1 x PH3, 2 x PZ1 / 3 x PZ2 / 1 x PZ3, 2 x TX10 / 2 x TX15 / 3 x TX20 / 3 x TX25 / 2 x TX30 / 1 x TX40. 7 x 50 mm de longueur 1 x PH2 / 1 x PZ2, 1 x TX15 / 1 x TX20 / 1 x TX25 / 1 x TX30 / 1 x TX40. 3 x tourne écrous magnétiques SHOCKWAVE™ : 48 mm de longueur 1 x Hex 7 mm / 1 x Hex 8 mm / 1 x Hex 10 mm. 1 x porte embouts magnétiques SHOCKWAVE™ longueur 60 mm	35	6	4932492003	4058546413705	64,20 CHF	69,40 CHF
<b>SET EMBOUTS SHOCKWAVE™ GEN 3-38 PIECES</b> Embouts de vissage SHOCKWAVE™ : 16 x 25 mm de longueur 1 x PH1 / 2 x PH2, 1 x PZ1 / 2 x PZ2, 1 x TX10 / 1 x TX15 / 2 x TX20 / 3 x TX25 / 2 x TX30 / 1 x TX40. 21 x 50 mm de longueur 1 x PH1 / 3 x PH2 / 1 x PH3, 1 x PZ1 / 3 x PZ2 / 1 x PZ3, 1 x TX10 / 1 x TX15 / 1 x TX20 / 2 x TX25 / 3 x TX30 / 3 x TX40. 1 x Porte embout magnétique SHOCKWAVE™ de 60 mm de long.	38	6	4932492009	4058546413767	59,30 CHF	64,10 CHF
<b>Coffret 40 pièces Shockwave (embouts, douilles, forets, porte-embouts). Livré en présentoir de comptoir pour toute commande de 6 ou multiple de 6.</b> 3 forets 6 pans Shockwave Impact Duty™ : Ø 3 / 4 / 5 mm / Embouts Shockwave Impact Duty™ : 25 embouts 25 mm / 1 x PH1 / 2 x PH2 / 1 x PZ1 / 3 x PZ2 / 2 x TX10 / 2 x TX15 / 3 x TX20 / 2 x TX25 / 2 x TX30 / 1 x TX40 / 1 x TX50 / 1 x TX B07 / 1 x TX B08 / 1 x Hex 5 mm / 1 x SL 0.6 x 4.5 / 1 x SL 0.8 x 5.5 / 1 x SL 1.2 x 6.5 / 8 embouts 50 mm / 1 x PH2 / 1 x PZ1 / 1 x PZ2 / 1 x TX10 / 1 x TX15 / 1 x TX20 / 1 x TX 25 / 1 x TX30 / 3 embouts 90 mm / 1 x PZ2 / 1 x TX20 / 1 x TX25 / 1 porte-embout magnétique 60 mm / 1 porte-embout magnétique 90 mm / 2 Douilles magnétiques Shockwave Impact / Duty™ 48 mm : 1 x Hex 8 mm / 1 x Hex 10 mm	40	6	4932492004	4058546413712	91,49 CHF	98,90 CHF



DESIGNED FOR USE IN **PACKOUT™**



DESIGNED FOR USE IN **PACKOUT™**



DESIGNED FOR USE IN **PACKOUT™**



VISSAGE

### Coffrets Shockwave Impact Duty™

DESIGNED FOR USE IN  
**PACKOUT™**

Designation	Conditionné par	Quantité minimum	Réf	Code EAN	Prix tarif HT	Prix tarif TTC
<b>Set embouts SHOCKWAVE™ IMPACT DUTY (48 pc)</b>						
Embouts de vissage SHOCKWAVE™: 24 x 25 mm de longueur 1 x PH1 / 3 x PH2 / 1 x PH3, 1 x PZ1 / 3 x PZ2 / 1 x PZ3, 2 x TX10 / 1 x TX15 / 3 x TX20 / 3 x TX25 / 2 x TX30 / 1 x TX40, 1 x Hex 4 mm / 1 x Hex 5 mm. 16 x 50 mm de longueur 2 x PH2 / 1 x PH3, 2 x PZ2 / 1 x PZ3, 1 x TX10 / 1 x TX15 / 2 x TX20 / 2 x TX25 / 2 x TX30 / 2 x TX40. 4 x 90 mm de longueur 1 x PH2, 1 x PZ2, 1 x TX20 / 1 x TX25. 1 x porte embout magnétique SHOCKWAVE™ de 60 mm de long. 3 x SHOCKWAVE™ 1/4" Hex mèches multi matériaux :Ø5 / 6 / 8 mm						
⑧	48	6	4932492005	4058546413729	78,35 CHF	84,70 CHF
<b>Coffret 56 pièces Shockwave (embouts XL). Livré en présentoir de comptoir pour toute commande de 6 ou multiple de 6.</b>						
Embouts Shockwave Impact Duty™ / 48 embouts 25 mm / 2 x PH1 / 3 x PH2 / 1 x PH3 / 3 x PZ1 / 4 x PZ2 / 2 x PZ3 / 3 x TX10 / 3 x TX15 / 4 x TX20 / 4 x TX25 / 4 x TX30 / 3 x TX40 / 2 x TX50 / 2 x Hex 4 mm / 2 x Hex 5 mmh / 2 x SL 0.6 x 4.5 / 2 x SL 0.8 x 5.5 / 2 x SL 1.2 x 6.5 / 7 embouts 50 mm / 1 x PH2 / 1 x PZ1 / 1 x PZ2 / 1 x TX10 / 1 x TX15 / 1 x TX20 / 1 x TX 25 / 1 porte-embout magnétique 60 mm						
⑨	56	6	4932492006	4058546413736	65,12 CHF	70,40 CHF
<b>Set embouts SHOCKWAVE™ IMPACT DUTY (70 pc)</b>						
Embouts de vissage SHOCKWAVE™ : 48 x 25 mm de longueur 1 x PH1 / 2 x PH2, 3 x PZ1 / 24 x PZ2 / 5 x PZ3, 1 x TX10 / 1 x TX15 / 2 x TX20 / 2 x TX25 / 2 x TX30 / 1 x TX40, 2 x Hex 4 mm / 2 x Hex 5 mm. 19 x 50 mm de longueur 1 x PH1 / 3 x PH2, 1 x PZ1 / 5 x PZ2 / 3 x PZ3, 1 x TX20 / 1 x TX25 / 2 x TX30 / 2 x TX40. 2 x tourne écrous SHOCKWAVE™ 48 mm de longueur : Hex 8 mm / Hex 10 mm. 1 x porte embouts magnétique SHOCKWAVE™ 60 mm de longueur.						
⑩	70	6	4932492007	4058546413743	88,81 CHF	96,00 CHF
<b>Coffret SHOCKWAVE™ IMPACT DUTY XL TORX (75 pc)</b>						
Embouts SHOCKWAVE™ : 60 x 25 mm de long, 1 x PH1 / 2 x PH2, 1 x PZ1 / 3 x PZ2 / 1 x PZ3, 2 x TX10 / 4 x TX15 / 12 x TX20 / 12 x TX25 / 12 x TX30 / 2 x TX40 / 1 x TX50, 1 x TX B07 / 1 x TX B08 / 1 x TX B09 / 1 x TX B010 / 1 x TX B015, 1 x Hex 4 mm / 1 x Hex 5 mm. 12 x 50 mm de long 1 x PH2, 1 x PZ1 / 1 x PZ2, 1 x TX10 / 2 x TX15 / 2 x TX20 / 2 x TX25 / 2 x TX30. 2 x SHOCKWAVE™ douille magnétique 48 mm de long: Hex 8 mm / Hex 10 mm. 1 x SHOCKWAVE™ porte embouts magnétique 60 mm de long						
⑪	75	6	4932492008	4058546413750	101,76 CHF	110,00 CHF



### Kits tournevis compacts Shockwave Impact Duty™

Design ultra plat.  
Long porte-embout pour aller visser jusqu'à 110 mm de profondeur.  
Poignée permettant le chargement du tournevis.  
Pince métal pour dénuder les fils Ø 0,75 / 1,0 / 1,5 / 2,5 mm².  
Anse métallique jusqu'à 5 mm².

Designation	Conditionné par	Quantité minimum	Réf	Code EAN	Prix tarif HT	Prix tarif TTC
<b>Kit tournevis Shockwave 12 pièces N°2 - Livré en présentoir de comptoir</b>						
Ensemble 10 x 12 pcs référence 4932352941.						
	12	10	4932430910	4002395385720	31,45 CHF	34,00 CHF



# SHOCKWAVE IMPACT DUTY



## Portes-embouts magnétiques

Construction spécifique avec traitement thermique pour une résistance et durabilité accrues.  
Idéal avec les outils à chocs.  
Aimant puissant pour un maintien optimal.

Designation	Longueur Totale mm A	Conditionné par	Quantité minimum	Réf	Code EAN	Prix tarif HT	Prix tarif TTC
① Porte-embouts magnétique queue 6 pans 1/4" Hex (DIN 3126 - E 6.3).	60	1	1	4932352406	4002395370658	18,36 CHF	19,85 CHF
② Porte-embouts magnétique 60mm - 100 pièces sous boîte	60	1	100	4932430478	4002395381395	18,36 CHF	19,85 CHF
③ Rallonge porte-embouts magnétique queue 6 pans 1/4" Hex (DIN 3126 - E 6.3).	152	1	1	4932471822	4058546297213	21,14 CHF	22,85 CHF
④ Rallonge porte-embouts magnétique queue 6 pans 1/4" Hex (DIN 3126 - E 6.3).	305	1	1	4932471823	4058546297220	27,06 CHF	29,25 CHF

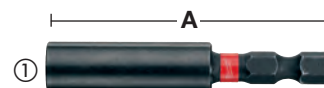

## Portes-embouts verrouillables

Les aimants internes doubles assurent le magnétisme aux attaches.  
Auto-Locking - Libération d'un bit à une main.  
Profil mince maximise l'accès.

Designation	Longueur Totale mm A	Conditionné par	Quantité minimum	Réf	Code EAN	Prix tarif HT	Prix tarif TTC
① Porte-embout verrouillable 1/4" Réception hexagonale 73 mm de long.	73	1	1	4932459398	4058546010591	20,44 CHF	22,10 CHF
② Porte-embout verrouillable 1/4" Réception 152 mm de long.	152	1	1	4932471824	4058546297237	22,99 CHF	24,85 CHF
③ Porte-embout verrouillable 1/4" Réception hexagonale de 305 mm de long.	305	1	1	4932471825	4058546297244	28,86 CHF	31,20 CHF



## Douilles magnétiques Shockwave Impact Duty™

Construction spécifique avec traitement thermique pour une résistance et durabilité accrues.  
Aimant puissant pour un maintien optimal.  
Emmanchement 6 pans 1/4"Hex (DIN 3126 - E 6,3). Idéal pour les outils à chocs et les couples élevés.

Taille mm AF (plat à plat)	Pour boulon	Longueur Totale mm	Conditionné par	Quantité minimum	Réf	Code EAN	Prix tarif HT	Prix tarif TTC
5.5	M3	65	1	1	4932492434	4058546418014	15,26 CHF	16,50 CHF
6	M3.5	65	1	1	4932492435	4058546418021	15,26 CHF	16,50 CHF
1/4"	-	65	1	1	4932492436	4058546418038	15,26 CHF	16,50 CHF
7	M4	65	1	1	4932492437	4058546418045	15,26 CHF	16,50 CHF
5/16"	-	65	1	1	4932492438	4058546418052	15,26 CHF	16,50 CHF
8	M5	65	1	1	4932492439	4058546418069	15,26 CHF	16,50 CHF
8	M5	150	1	1	4932492446	4058546418137	17,44 CHF	18,85 CHF
3/8"	-	65	1	1	4932492440	4058546418076	17,44 CHF	18,85 CHF
10	M6	65	1	1	4932492441	4058546418083	15,26 CHF	16,50 CHF
10	M6	150	1	1	4932492442	4058546418144	17,44 CHF	18,85 CHF
12	M7	65	1	1	4932492447	4058546418090	18,27 CHF	19,75 CHF
13	M8	65	1	1	4932492443	4058546418106	19,06 CHF	20,60 CHF
13	M8	150	1	1	4932492448	4058546418151	21,74 CHF	23,50 CHF
17	M10	65	1	1	4932492444	4058546418113	21,97 CHF	23,75 CHF
<b>Set douilles magnétiques SHOCKWAVE™ IMPACT DUTY (4 pcs)</b>			4	1	4932492445	4058546418120	57,63 CHF	62,30 CHF
☐ 7 / 8 / 10 / 13 mm								



DESIGNED FOR USE IN **PACKOUT™**

## Adaptateurs SHOCKWAVE™ IMPACT DUTY pour douilles - réception hexagonale

Designation	Longueur Totale mm A	Conditionné par	Quantité minimum	Réf	Code EAN	Prix tarif HT	Prix tarif TTC
① Adaptateur 6 pans Hex 1/4" -> carré 1/4" DIN 3126 - E 6.3	50	1	1	4932471826	4058546297251	14,34 CHF	15,50 CHF
② Adaptateur Shockwave 1/4" - 3/8"	50	1	1	4932478054	4058546339876	10,41 CHF	11,25 CHF
③ Adaptateur 6 pans Hex 1/4" -> carré 1/2" DIN 3126 - E 6.3	50	1	1	4932478803	4058546360856	14,34 CHF	15,50 CHF
④ ADAPTATEUR SHOCKWAVE 7/16" HEX - 1/2"	70	1	1	4932480586	4058546408718	19,89 CHF	21,50 CHF
⑤ <b>Set de 3 adaptateurs SHOCKWAVE™ IMPACT DUTY</b> 1 x 1/4"Hex - 1/4" square, 1 x 1/4"Hex - 3/8"square, 1 x 1/4"Hex - 1/2"square		3	1	4932479228	4058546370220	18,83 CHF	20,35 CHF



# SHOCKWAVE TM

## IMPACT DUTY

### Renvoi d'angle SHOCKWAVE TM

Le renvoi d'angle est un dispositif utile pour les applications de vissage ou de perçage dans les zones restreintes et difficiles d'accès.

Résistant aux chocs: Adapté aux dernières visseuse à percussion et visseuse à choc 18 V.

La bague SHOCK ZONE<sup>TM</sup> intégrée ainsi que la conception des engrenages permet une excellente transmission ainsi qu'une puissance et une durabilité accrue

Pour tout les emmanchements Hex 1/4"

Design très compact: seulement 36 mm de hauteur et un véritable angle de 90° angle pour permettre de travailler dans les espaces confinés.

Surmoulage ergonomique en caoutchouc pour une manipulation sûre et confortable.

Le pack contient 1 renvoi d'angle et 10 embouts de vissage de 25 mm.

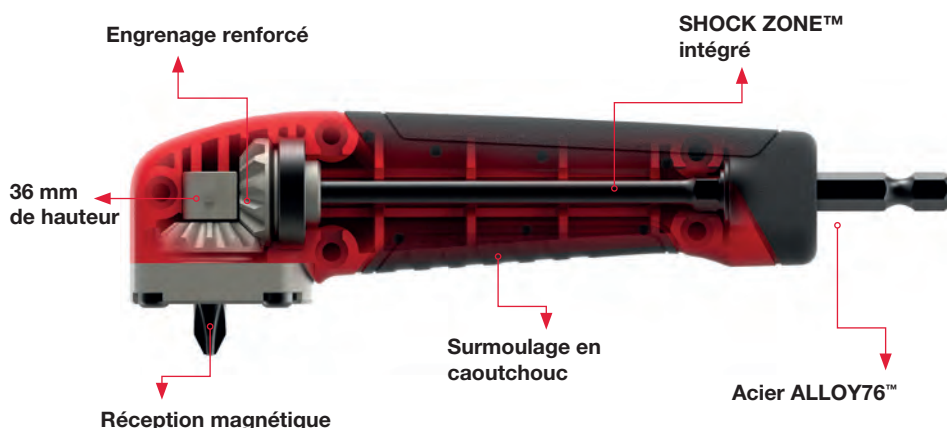

Designation	Conditionné par	Quantité minimum	Réf	Code EAN	Prix tarif HT	Prix tarif TTC
<b>Présentoir de kit de Renvoi d'angle SHOCKWAVE<sup>TM</sup> (11pc)</b>	11	12	4932471274	4058546289027	42,09 CHF	45,50 CHF
1 x Renvoi d'angle Shockwave, 1 x PH2, 1 x PZ1 / 2 x PZ2 / 1 x PZ3, 1 x TX10 / 1 x TX15 / 1 x TX20 / 1 x TX25 / 1 x TX30						

### KNUCKLE TM

Peut être utilisé avec perceuse filaire et sur batterie  
Très compact.

Idéale pour les travaux dans les endroits confinés.

Construction Shockwave pour une durée de vie X10

Angle de 0° à 30°

Emmanchement Hex 1/4" pour un maintien total dans le mandrin.

Pour visseuses à chocs allant jusqu'à 180 Nm de couple.



\* Hauteur à 30° longueur 40 mm



Designation	Conditionné par	Quantité minimum	Réf	Code EAN	Prix tarif HT	Prix tarif TTC
<b>Présentoir de rotule pour visseuses à chocs<sup>TM</sup></b>	11	10	4932459781	4058546029531	53,75 CHF	58,10 CHF
1 x Rotule pour visseuses à chocs <sup>TM</sup> , 1 x PH1 / 2 x PH2, 1 x PZ1 / 2 x PZ2 / 1 x PZ3, 1 x TX15 / 1 x TX20 / 1 x TX25.						

## OSD 2 - Renvoi d'angle

La solution idéale pour tous les travaux de perçage et de vissage en endroits confinés.

1. Réception 1/4" Hex - Magnétique; - Mécanisme de blocage du foret; - Angle de renvoi de 90°; - Accepte les embouts de vissage et les forets en fixation standard; 25 mm (C 6.3) et queue 6 pans (E 6.3)
2. Mécanisme et corps en métal; - Pignons de précision biseautés pour un fonctionnement souple et précis; - Excellente transmission des forces; 3. Poignée latérale antidérapante; - Pivotante sur 360°; - Verrouillage à 4 positions. 4. Arbre Hex à deux niveaux; - Niveau 1 : arbre Hex standard 1/4" / (6 mm) soit pour les outils équipés d'une; réception directe des embouts soit directement sur le mandrin; - Niveau 2 : arbre Hex 10 mm pour un meilleur blocage dans les mandrins de plus; grande taille, pour les applications plus exigeantes. Qualité industrielle; - Utilisable avec tous les outils sans fil; - Pour des applications avec un couple jusqu'à 40 Nm, à 1750 tr/min maximum



Designation	Conditionné par	Quantité minimum	Réf	Code EAN	Prix tarif HT	Prix tarif TTC
① Renvoi d'angle OSD 2	1	1	4932352320	4002395369799	101,76 CHF	110,00 CHF
② Présentoir de comptoir. Contient 6 Renvois d'angle OSD 2 4932352320	6	1	4932352321	4002395369805	610,56 CHF	660,00 CHF

## Embouts de vissage



Empreinte forgée pour s'insérer parfaitement dans la tête de vis et supprimer les dérapages. Traitement extra-durcisseur à 870°C. Résultat d'une qualité extra-dure de 60 HRC. Les embouts MILWAUKEE® durent vraiment plus longtemps et offrent une très grande résistance à l'usure. Corps extrêmement résistant en acier S2 haute qualité pour transmettre intégralement le couple. Nous signons la qualité. Tous les embouts de vissage sont gravés au laser avec notre logo et le type / la taille de l'embout pour une identification facile.

	Type	Longueur Totale mm	Conditionné par	Quantité minimum	Réf	Code EAN	Prix tarif HT	Prix tarif TTC
	PH 1	25	25	1	4932399586	4002395362363	18,13 CHF	19,60 CHF
	PH 2	25	25	1	4932399587	4002395362370	18,13 CHF	19,60 CHF
	PH 3	25	25	1	4932399588	4002395362387	18,13 CHF	19,60 CHF
	PZ 1	25	25	1	4932399589	4002395362394	18,13 CHF	19,60 CHF
	PZ 2	25	25	1	4932399590	4002395362400	18,13 CHF	19,60 CHF
	PZ 3	25	25	1	4932399591	4002395362417	18,13 CHF	19,60 CHF
	TX 10	25	25	1	4932399594	4002395362448	19,43 CHF	21,00 CHF
	TX 15	25	25	1	4932399595	4002395362455	19,43 CHF	21,00 CHF
	TX 20	25	25	1	4932399596	4002395362462	19,43 CHF	21,00 CHF
	TX 25	25	25	1	4932399597	4002395362479	19,43 CHF	21,00 CHF
	TX 30	25	25	1	4932399599	4002395362493	19,43 CHF	21,00 CHF
	TX 40	25	25	1	4932399600	4002395362509	19,43 CHF	21,00 CHF



## Kits compacts d'embouts de vissage

Ces coffrets haute qualité destinés aux professionnels sont disponibles en 3 assortiments différents

Design « de poche »: 110 mm x 65 mm x 15 mm

Fermeture par loquet : ouverture facile et fermeture sécurisée

Renfort latéral supplémentaire pour embouts de vissage de 50 mm

Fenêtre frontale pour protéger les embouts de la poussière

Embouts de vissage haute qualité d'une dureté de 60 HRC et réception 6 pans Hex 1/4". Embouts de 25 mm norme DIN 3126 - C 6.3. Embouts de 50 mm DIN 3126 - E 6.3

Porte-embout magnétique à déverrouillage rapide

Designation	Conditionné par	Quantité minimum	Réf	Code EAN	Prix tarif HT	Prix tarif TTC
<b>Coffret vissage 12 pièces</b>						
25 mm : SL 0,8 x 5,5 mm x 1; 25 mm : PH1 x 1 / PH2 x 2 / PH3 x 1; 25 mm : PZ1 x 1 / PZ2 x 2 / PZ3 x 1; 50 mm : PH2 x 1; 50 mm : PZ2 x 1; Porte-embout magnétique déverrouillage rapide	12	1	4932399513	4002395361601	30,80 CHF	33,30 CHF



## Coffret d'embouts

Designation	Conditionné par	Quantité minimum	Réf	Code EAN	Prix tarif HT	Prix tarif TTC
<b>Coffret robuste de 27 pièces :</b>						
PH1 x 2 / PH2 x 2 / PH3 x 1 / PZ1 x 2 / PZ2 x 4 / PZ3 x 2 / TX10 x 2 / TX15 x 3 / TX20 x 3 / TX25 x 3 / TX30 x 1 / TX40 x 1 - Porte-embout magnétique à déverrouillage rapide	27	1	4932352747	4002395374052	36,08 CHF	39,00 CHF



## Portes-embouts magnétiques

Designation	Conditionné par	Quantité minimum	Réf	Code EAN	Prix tarif HT	Prix tarif TTC
① Porte-embout magnétique à déverrouillage rapide. L = 58 mm.	1	1	4932373483	4002395351060	14,89 CHF	16,10 CHF
② Porte embout Spécial Placo-Plâtre	1	1	4932430179	4002395378401	27,52 CHF	29,75 CHF



## Riveteuse à accu

Kit de conversion (4932492477) pour transformer l'outil de pose de boulons à sertir M18 FUEL™ ONE-KEY™ en un outil de rivetage

Accessoire pour l'outil de pose de boulons à sertir M18 FUEL™ ONE-KEY™ (4932492476) : nécessaire pour l'utilisation de l'outil avec des fixations Hucktainer

Designation	Conditionné par	Quantité minimum	Réf	Code EAN	Prix tarif HT	Prix tarif TTC
① M18™ FUEL Kit de modification pour riveteuse à accu	5	1	4932492477	4058546418441	114,71 CHF	124,00 CHF
② M18™ FUEL Adaptateur HUCKTAINER pour riveteuse à accu	1	1	4932492476	4058546418434	45,05 CHF	48,70 CHF



**Milwaukee**

Nothing but **HEAVY DUTY.**

# NOUVELLE GÉNÉRATION DE DOUILLES À CHOC **SHOCKWAVE**

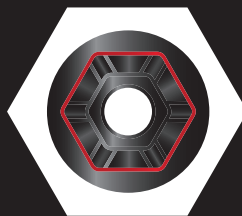

**6 POINTS DE  
FIXATION  
GÉOMÉTRIE  
HEXAGONALE**



**MARQUES  
ESTAMPÉES  
ET REMPLIES  
D'ENCRE**

# SHOCKWAVE

IMPACT DUTY ™

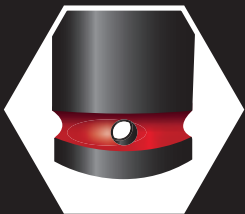

**DOUBLE TROU  
CONCEPT  
POUR UNE  
FIXATION  
RAPIDE**



**LOGO ET  
NUMÉRO DE  
PIÈCE GRAVÉS  
AU LASER**

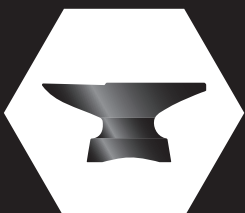

**ACIER FORGÉ  
RÉSISTANT  
AUX COUPLES  
ÉLEVÉS**

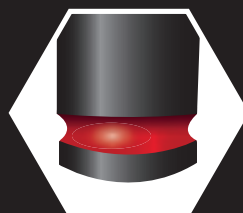

**BANDE DE  
COULEUR,  
REPLIE  
D'ENCRE**

### Douilles SHOCKWAVE™ IMPACT DUTY 1/4" - Longues

A (mm)	B (mm)	C (mm)	D (mm)	E (mm)	Pour bouchon	Conditionné par	Quantité minimum	Réf	Code EAN	Prix tarif HT	Prix tarif TTC
1/4" carré	4	50	1.9	7.60	M2	1	1	4932480251	4058546405366	8,19 CHF	8,85 CHF
1/4" carré	4.5	50	2.2	8	-	1	1	4932480252	4058546405373	8,19 CHF	8,85 CHF
1/4" carré	5	50	2.8	8	M2.5	1	1	4932480253	4058546405380	8,19 CHF	8,85 CHF
1/4" carré	5.5	50	2.8	8.5	M3	1	1	4932480254	4058546405397	6,01 CHF	6,50 CHF
1/4" carré	6	50	3.1	9.6	M3.5	1	1	4932480255	4058546405403	6,01 CHF	6,50 CHF
1/4" carré	7	50	3.6	10.8	M4	1	1	4932480256	4058546405410	6,01 CHF	6,50 CHF
1/4" carré	8	50	3.6	12	M5	1	1	4932480257	4058546405427	6,01 CHF	6,50 CHF
1/4" carré	9	50	4.1	13	-	1	1	4932480258	4058546405434	6,11 CHF	6,60 CHF
1/4" carré	10	50	4.6	13.8	M6	1	1	4932480259	4058546405441	6,11 CHF	6,60 CHF
1/4" carré	11	50	5.5	13.8	-	1	1	4932480260	4058546405458	6,34 CHF	6,85 CHF
1/4" carré	12	50	6.1	14.7	M7	1	1	4932480261	4058546405465	6,57 CHF	7,10 CHF
1/4" carré	13	50	6.8	15.7	M8	1	1	4932480262	4058546405472	7,17 CHF	7,75 CHF

#### Jeu de rails de douilles à chocs 1/4" SHOCKWAVE™ (12pc)

12 x 1/4" douilles: 4 / 4.5 / 5 / 5.5 / 6 / 7 / 8 / 9 / 10 / 11 / 12 / 13

12 1 4932480453 4058546407384 72,99 CHF 78,90 CHF

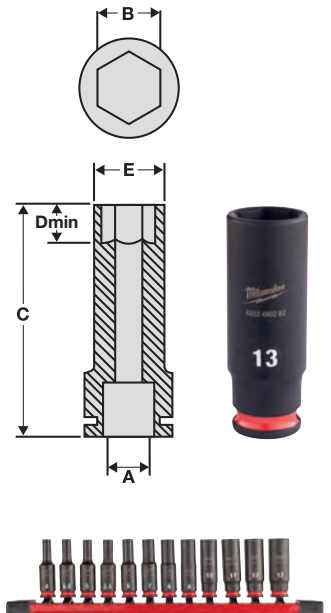

### Module Douilles à choc longue 1/4"

Designation	Conditionné par	Quantité minimum	Réf	Code EAN	Prix tarif HT	Prix tarif TTC
MODULE DOUILLES À CHOC LONGUES 1/4" 17 PC	17	1				
Douilles longues SHOCKWAVE™ IMPACT DUTY 1/4" : 4/4.5/5/5.5/6/7/8/9/10/11/12/13mm, porte-embout magnétique 152 mm, porte embout magnétique 305 mm, set embouts de vissage 32 pcs, adaptateur 1/4" Hex - 1/4 carré, adaptateur 1/4 carré - 1/4" hex, mousse 417x177mm			4932493386	4058546482572	231,27 CHF	250,00 CHF
Module mousse douille longue 1/4". Taille 417x177mm	1	1	4932493385	4058546482565	46,07 CHF	49,80 CHF



### Adaptateur Shockwave carré 1/4" - hex 1/4"

**NOUVEAU**

Adaptateur de douille carrée 1/4" - hex 1/4"  
Seulement pour les embouts de vissage > 50 mm

Designation	Longueur Totale mm	Conditionné par	Quantité minimum	Réf	Code EAN	Prix tarif HT	Prix tarif TTC
ADAPTATEUR SHOCKWAVE CARRE 1/4" - HEX 1/4"	45	1	1	4932493425	4058546482961	44,03 CHF	47,60 CHF



# SHOCKWAVE™ IMPACT DUTY



## Douilles SHOCKWAVE™ IMPACT DUTY 3/8" - courte

A (mm)	B (mm)	C (mm)	D (mm)	E (mm)	Pour boulon	Condition- né par	Quantité minimum	Réf	Code EAN	Prix tarif HT	Prix tarif TTC	
3/8" carré	6	32	3.1	10.5	M3.5	1	1	4932480263	4058546405489	6,94 CHF	7,50 CHF	
3/8" carré	7	32	3.1	12.6	M4	1	1	4932480264	4058546405496	6,94 CHF	7,50 CHF	
3/8" carré	8	32	3.6	13.9	M5	1	1	4932480265	4058546405502	6,94 CHF	7,50 CHF	
3/8" carré	9	32	4.1	14.5	-	1	1	4932480266	4058546405519	6,94 CHF	7,50 CHF	
3/8" carré	10	32	4.6	15.8	M6	1	1	4932480267	4058546405526	6,94 CHF	7,50 CHF	
3/8" carré	11	32	5.5	16.9	-	1	1	4932480268	4058546405533	6,94 CHF	7,50 CHF	
3/8" carré	12	32	6.1	18.2	M7	1	1	4932480269	4058546405540	6,94 CHF	7,50 CHF	
3/8" carré	13	32	6.8	19.5	M8	1	1	4932480270	4058546405557	6,94 CHF	7,50 CHF	
3/8" carré	14	32	8.4	20.5	-	1	1	4932480271	4058546405564	6,94 CHF	7,50 CHF	
3/8" carré	15	32	8.4	21.8	-	1	1	4932480272	4058546405571	6,94 CHF	7,50 CHF	
3/8" carré	16	32	9.6	23.8	M10	1	1	4932480273	4058546405588	8,65 CHF	9,35 CHF	
3/8" carré	17	34	9.6	24.8	-	1	1	4932480274	4058546405595	8,65 CHF	9,35 CHF	
3/8" carré	18	34	10.2	25.8	M12	1	1	4932480275	4058546405601	10,27 CHF	11,10 CHF	
3/8" carré	19	34	11	27.6	-	1	1	4932480276	4058546405618	10,27 CHF	11,10 CHF	
3/8" carré	20	34	11	27.8	-	1	1	4932480277	4058546405625	12,49 CHF	13,50 CHF	
3/8" carré	21	34	11.7	29.8	M14	1	1	4932480278	4058546405632	14,89 CHF	16,10 CHF	
3/8" carré	22	34	12.5	31.6	-	1	1	4932480279	4058546405649	15,73 CHF	17,00 CHF	
<b>3/8" SHOCKWAVE™ douille à choc standard rail set (9pc)</b>												
8 x douilles standard à chocs : 8 / 10 / 12 / 13 / 16 / 17 / 18 / 19 mm et rail de douilles						9	1	4932480454	4058546407391	65,49 CHF	70,80 CHF	

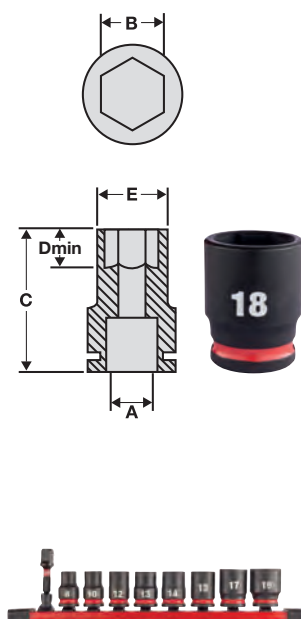

VISSAGE

## Douilles SHOCKWAVE™ IMPACT DUTY 3/8" - Longues

A (mm)	B (mm)	C (mm)	D (mm)	E (mm)	Pour boulon	Condition- né par	Quantité minimum	Réf	Code EAN	Prix tarif HT	Prix tarif TTC	
3/8" carré	6	65	3.1	10.5	M3.5	1	1	4932480280	4058546405656	9,34 CHF	10,10 CHF	
3/8" carré	7	65	3.6	12.6	M4	1	1	4932480281	4058546405663	9,34 CHF	10,10 CHF	
3/8" carré	8	65	3.6	13.9	M5	1	1	4932480282	4058546405670	9,34 CHF	10,10 CHF	
3/8" carré	9	65	4.1	14.5	-	1	1	4932480283	4058546405687	9,34 CHF	10,10 CHF	
3/8" carré	10	65	4.6	15.8	M6	1	1	4932480284	4058546405694	9,34 CHF	10,10 CHF	
3/8" carré	11	65	5.5	16.9	-	1	1	4932480285	4058546405700	9,34 CHF	10,10 CHF	
3/8" carré	12	65	6.1	18.8	M7	1	1	4932480286	4058546405717	9,34 CHF	10,10 CHF	
3/8" carré	13	65	6.8	19.5	M8	1	1	4932480287	4058546405724	9,34 CHF	10,10 CHF	
3/8" carré	14	65	8.4	20.5	-	1	1	4932480288	4058546405731	9,34 CHF	10,10 CHF	
3/8" carré	15	65	8.4	21.8	-	1	1	4932480289	4058546405748	10,50 CHF	11,35 CHF	
3/8" carré	16	65	9.6	23.8	M10	1	1	4932480290	4058546405755	10,50 CHF	11,35 CHF	
3/8" carré	17	65	9.6	24.8	-	1	1	4932480291	4058546405762	11,79 CHF	12,75 CHF	
3/8" carré	18	65	10.2	25.8	M12	1	1	4932480292	4058546405779	12,58 CHF	13,60 CHF	
3/8" carré	19	65	11	27.6	-	1	1	4932480293	4058546405786	12,58 CHF	13,60 CHF	
3/8" carré	20	65	11	27.8	-	1	1	4932480294	4058546405793	13,74 CHF	14,85 CHF	
3/8" carré	21	65	11.7	29.8	M14	1	1	4932480295	4058546405809	14,43 CHF	15,60 CHF	
3/8" carré	22	65	12.5	31.6	-	1	1	4932480296	4058546405816	15,73 CHF	17,00 CHF	
<b>3/8" SHOCKWAVE™ jeu de douilles à rail profond (9pc)</b>												
8 douilles à chocs longues : 8 / 10 / 12 / 13 / 16 / 17 / 18 / 19 mm et rail à douilles						9	1	4932480455	4058546407407	76,69 CHF	82,90 CHF	
<b>3/8" PACKOUT™ SHOCKWAVE™ IMPACT DUTY jeu de douilles à chocs-19pc</b>												
1 x 4932480945 - Plateau + manchon pour douilles à chocs 3/8", 1 x 44932471065 PACKOUT™ organisateur compact mince						19	1	4932480946	4058546412319	246,99 CHF	267,00 CHF	

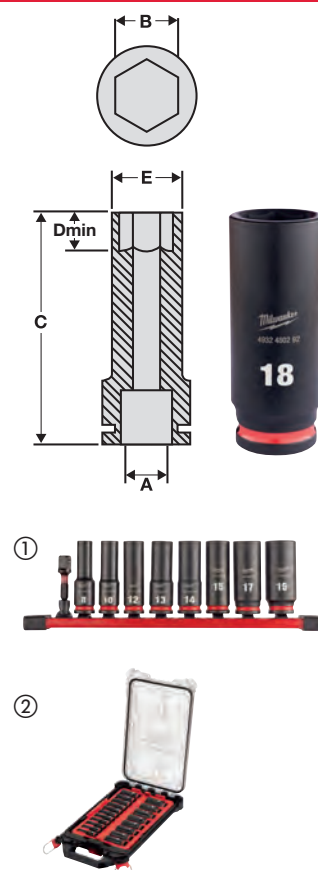

### Module douilles à choc 3/8"

Designation	Conditionné par	Quantité minimum	Réf	Code EAN	Prix tarif HT	Prix tarif TTC
<b>MODULE DOUILLE À CHOC 3/8 - 23 PCS</b>	23	1				
① Douilles courte 3/8" SHOCKWAVE™ IMPACT DUTY : 6/7/8/9/10/11/12/13/14/15/16/17/18/19/20/21/22mm, extension de douille 150 mm, extension 250 mm, adaptateur carré 3/8" - carré 1/4", adaptateur carré 3/8" - carré 1/2, joint 3/8", adaptateur carré 3/8" - hex 1/4", module mousse 417x177mm			<b>4932493388</b>	4058546482596	286,77 CHF	310,00 CHF
<b>MODULE DOUILLE À CHOC LONGUES 3/8-23 PC</b>	23	1				
② Douilles longues 3/8" SHOCKWAVE™ IMPACT DUTY : 6/7/8/9/10/11/12/13/14/15/16/17/18/19/20/21/22mm, extension 150 mm, extension 250 mm, adaptateur carré 3/8" - carré 1/4", adaptateur carré 3/8" - carré 1/2", joint 3/8", adaptateur carré 3/8" - Hex 1/4", module mousse 417x177mm			<b>4932493390</b>	4058546482619	317,30 CHF	343,00 CHF
Module mousse douille courte 3/8". Taille 417 x 177 mm	1	1	<b>4932493387</b>	4058546482589	46,07 CHF	49,80 CHF
Module douille longue 3/8". Taille 417 x 177 mm	1	1	<b>4932493389</b>	4058546482602	46,07 CHF	49,80 CHF



### Douilles à chocs 3/8" - extensions

Designation	Longueur Totale mm	Conditionné par	Quantité minimum	Réf	Code EAN	Prix tarif HT	Prix tarif TTC
① 3/8" extension - 150 mm	150	1	1	<b>4932480297</b>	4058546405823	13,74 CHF	14,85 CHF
② 3/8" extension - 250 mm	250	1	1	<b>4932480298</b>	4058546405830	22,20 CHF	24,00 CHF

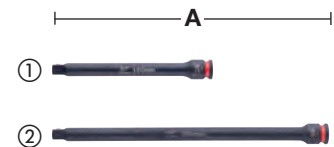

### Douilles à chocs 3/8" - adaptateurs

Designation	Longueur Totale mm	Conditionné par	Quantité minimum	Réf	Code EAN	Prix tarif HT	Prix tarif TTC
① Adaptateur de douille. 3/8" carré - 1/4" carré	28	1	1	<b>4932480299</b>	4058546405847	11,10 CHF	12,00 CHF
② Adaptateur de douille. 3/8" carré - 1/2" carré	37	1	1	<b>4932480300</b>	4058546405854	12,81 CHF	13,85 CHF
③ ADAPTATEUR SHOCKWAVE CARRE 3/8" - HEX 1/4"	50	1	1	<b>4932493426</b>	4058546482978	44,03 CHF	47,60 CHF



### ROTULE SHOCKWAVE 3/8"

Designation	Angle de coupe (°)	Conditionné par	Quantité minimum	Réf	Code EAN	Prix tarif HT	Prix tarif TTC
3/8" joint universel pivotant	15°	1	1	<b>4932480301</b>	4058546405861	18,13 CHF	19,60 CHF



# SHOCKWAVE IMPACT DUTY



## Douilles à chocs 1/2" SHOCKWAVE™ IMPACT DUTY - STD

A (mm)	B (mm)	C (mm)	D (mm)	E (mm)	Pour boulon	Conditionné par	Quantité minimum	Réf	Code EAN	Prix tarif HT	Prix tarif TTC
1/2" carré	8	38	4.2	15.0	M5	1	1	4932480302	4058546405878	9,94 CHF	10,75 CHF
1/2" carré	9	38	4.5	16.3	-	1	1	4932480303	4058546405885	9,94 CHF	10,75 CHF
1/2" carré	10	38	4.6	17.5	M6	1	1	4932480304	4058546405892	9,94 CHF	10,75 CHF
1/2" carré	11	38	5.5	18.0	-	1	1	4932480305	4058546405908	9,94 CHF	10,75 CHF
1/2" carré	12	38	6.1	19.0	M7	1	1	4932480306	4058546405915	9,94 CHF	10,75 CHF
1/2" carré	13	38	6.8	20.0	M8	1	1	4932480307	4058546405922	9,94 CHF	10,75 CHF
1/2" carré	14	38	8.4	22.0	-	1	1	4932480308	4058546405939	9,94 CHF	10,75 CHF
1/2" carré	15	38	8.4	23.0	-	1	1	4932480309	4058546405946	9,94 CHF	10,75 CHF
1/2" carré	16	38	9.6	24.0	M10	1	1	4932480310	4058546405953	10,41 CHF	11,25 CHF
1/2" carré	17	38	9.6	26.2	-	1	1	4932480311	4058546405960	10,41 CHF	11,25 CHF
1/2" carré	18	38	10.2	27.5	M12	1	1	4932480312	4058546405977	10,41 CHF	11,25 CHF
1/2" carré	19	38	11.1	28.5	-	1	1	4932480313	4058546405984	10,41 CHF	11,25 CHF
1/2" carré	20	38	11.5	29.2	-	1	1	4932480314	4058546405991	10,96 CHF	11,85 CHF
1/2" carré	21	38	11.7	30.0	M14	1	1	4932480315	4058546406004	10,96 CHF	11,85 CHF
1/2" carré	22	38	12.5	31.8	-	1	1	4932480316	4058546406011	10,96 CHF	11,85 CHF
1/2" carré	23	40	12.7	33.8	-	1	1	4932480317	4058546406028	11,56 CHF	12,50 CHF
1/2" carré	24	40	13.9	34.2	M16	1	1	4932480318	4058546406035	11,56 CHF	12,50 CHF
1/2" carré	25	42	14.0	35.8	-	1	1	4932480319	4058546406042	13,04 CHF	14,10 CHF
1/2" carré	26	42	14.6	37.0	-	1	1	4932480320	4058546406059	14,11 CHF	15,25 CHF
1/2" carré	27	42	15.0	38.2	M18	1	1	4932480321	4058546406066	14,11 CHF	15,25 CHF
1/2" carré	28	42	15.4	38.8	-	1	1	4932480322	4058546406073	16,19 CHF	17,50 CHF
1/2" carré	29	42	16.7	42.0	-	1	1	4932480323	4058546406080	16,19 CHF	17,50 CHF
1/2" carré	30	44	16.7	42.8	M20	1	1	4932480324	4058546406097	17,58 CHF	19,00 CHF
1/2" carré	32	44	18.3	43.8	M22	1	1	4932480325	4058546406103	17,58 CHF	19,00 CHF

### Set de douilles 1/2" SHOCKWAVE™ IMPACT DUTY STD (13pc)

10 x douilles STD : 10,12,13,14,15,17,19,21,22,24,  
1 x joint universel 15°, 1 x adaptateur 1/4" Hex - 1/2" carré,  
1 x rallonge 150 mm.

13 1 4932480456 4058546407414 158,19 CHF171,00 CHF

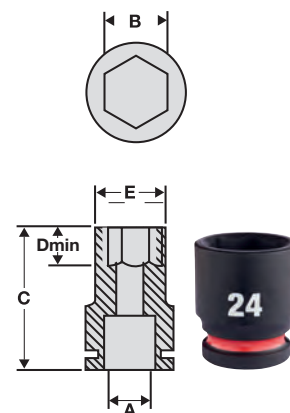

VISSAGE

## DOUILLES A CHOCS AUTOMOBILES 1/2"

**NOUVEAU**

Code couleur pour identification facile

fait avec un alliage en acier de haute qualité pour une résistance et une durabilité ultime

Les douilles d'écrous de roue sont à paroi fines pour faciliter l'accès dans les assemblages de roues étroits.



A (mm)	B (mm)	C (mm)	D (mm)	E (mm)	Conditionné par	Quantité minimum	Réf	Code EAN	Prix tarif HT	Prix tarif TTC
1/2" square	17	80	12	27	1	1	4932493371	4058546482428	21,51 CHF	23,25 CHF
1/2" square	19	80	12	29	1	1	4932493372	4058546482435	21,97 CHF	23,75 CHF
1/2" square	21	80	12	31	1	1	4932493373	4058546482442	22,66 CHF	24,50 CHF
1/2" square	22	80	12	33	1	1	4932493374	4058546482459	26,92 CHF	29,10 CHF

### Set douille à choc automobile 1/2" - 3 pcs

Douilles automobiles 1/2" 17/19/21 sur une rail magnétique

3 1 4932493370 4058546482411 sur demande sur demande



## Douilles à chocs 1/2" SHOCKWAVE™ IMPACT DUTY - longue

A (mm)	B (mm)	C (mm)	D (mm)	E (mm)	Pour boulon	Conditionné par	Quantité minimum	Réf	Code EAN	Prix tarif HT	Prix tarif TTC	
1/2" carré	8	78	4.2	15.0	M5	1	1	4932480326	4058546406110	14,11 CHF	15,25 CHF	
1/2" carré	9	78	4.2	16.3	-	1	1	4932480327	4058546406127	14,11 CHF	15,25 CHF	
1/2" carré	10	78	4.8	17.5	M6	1	1	4932480328	4058546406134	14,11 CHF	15,25 CHF	
1/2" carré	11	78	5.5	18.0	-	1	1	4932480329	4058546406141	14,11 CHF	15,25 CHF	
1/2" carré	12	78	6.1	19.0	M7	1	1	4932480330	4058546406158	14,11 CHF	15,25 CHF	
1/2" carré	13	78	6.8	20.0	M8	1	1	4932480331	4058546406165	14,11 CHF	15,25 CHF	
1/2" carré	14	78	8.4	22.0	-	1	1	4932480332	4058546406172	14,11 CHF	15,25 CHF	
1/2" carré	15	78	8.4	23.0	-	1	1	4932480333	4058546406189	14,11 CHF	15,25 CHF	
1/2" carré	16	78	9.8	24.0	M10	1	1	4932480334	4058546406196	14,66 CHF	15,85 CHF	
1/2" carré	17	78	9.8	26.2	-	1	1	4932480335	4058546406202	14,66 CHF	15,85 CHF	
1/2" carré	18	78	10.2	27.0	M12	1	1	4932480336	4058546406219	14,66 CHF	15,85 CHF	
1/2" carré	19	78	11.1	28.0	-	1	1	4932480337	4058546406226	14,66 CHF	15,85 CHF	
1/2" carré	20	78	11.5	29.3	-	1	1	4932480338	4058546406233	15,59 CHF	16,85 CHF	
1/2" carré	21	78	11.7	30.0	M14	1	1	4932480339	4058546406240	15,59 CHF	16,85 CHF	
1/2" carré	22	78	12.5	31.3	-	1	1	4932480340	4058546406257	16,51 CHF	17,85 CHF	
1/2" carré	23	78	12.7	33.8	-	1	1	4932480341	4058546406264	16,51 CHF	17,85 CHF	
1/2" carré	24	78	13.9	34.2	M16	1	1	4932480342	4058546406271	18,50 CHF	20,00 CHF	
1/2" carré	25	78	14.0	35.8	-	1	1	4932480343	4058546406288	19,98 CHF	21,60 CHF	
1/2" carré	26	78	14.8	37.0	-	1	1	4932480344	4058546406295	19,98 CHF	21,60 CHF	
1/2" carré	27	78	15.8	38.2	M18	1	1	4932480345	4058546406301	23,13 CHF	25,00 CHF	
1/2" carré	28	78	15.8	39.2	-	1	1	4932480346	4058546406318	23,13 CHF	25,00 CHF	
1/2" carré	29	78	15.8	42.0	-	1	1	4932480347	4058546406325	25,53 CHF	27,60 CHF	
1/2" carré	30	78	15.8	42.9	M20	1	1	4932480348	4058546406332	25,53 CHF	27,60 CHF	
1/2" carré	32	78	18.1	43.5	M22	1	1	4932480349	4058546406349	27,38 CHF	29,60 CHF	
1/2" carré	33	78	18.2	45.3	-	1	1	4932480350	4058546406356	28,40 CHF	30,70 CHF	
1/2" carré	36	78	20.0	50.0	M24	1	1	4932480351	4058546406363	32,19 CHF	34,80 CHF	
<b>Jeu de douilles longues 1/2" SHOCKWAVE™ IMPACT DUTY(10pc)</b>												
①	10 douilles longues 10, 11, 12, 13, 14, 17, 19, 21, 22, 24 mm						10	1	4932480457	4058546407421	138,76 CHF	150,00 CHF
<b>1/2" PACKOUT™ SHOCKWAVE™ IMPACT DUTY douilles à choc Set (16pc)</b>												
②	16 x 1/2" douilles à choc longue : 10 / 11 / 12 / 13 / 14 / 15 / 16 / 17 / 18 / 19 / 20 / 21 / 22 / 23 / 24 / 75 mm extension + 1 x 4932464083 PACKOUT™ compacte organisateur						16	1	4932480943	4058546412289	256,24 CHF	277,00 CHF

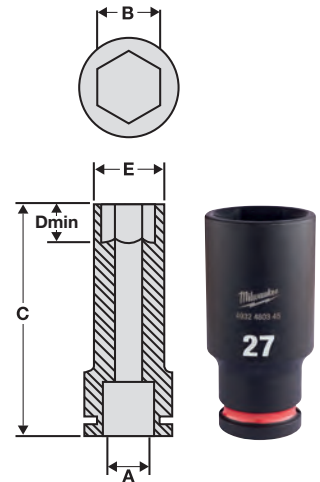

## Module douille à choc 1/2"

Designation	Conditionné par	Quantité minimum	Réf	Code EAN	Prix tarif HT	Prix tarif TTC
<b>MODULE DOUILLE À CHOC 1/2 - 32 PCS</b>	32	1				
① Douilles courtes 1/2 SHOCKWAVE™ IMPACT DUTY : 8/9/10/11/12/13/14/15/16/17/18/19/20/21/22/23/24/25/26/27/28/29/30/32mm, Set automobile 1/2" : 17/19/21mm, extension 150 mm, extension 250 mm adaptateur carré 1/2" - carré 3/8", adaptateur carré 1/2" - carré 3/4", joint 1/2" module base plastique 417mm x 536 mm	4932493392	4058546482633	496,76 CHF	537,00 CHF		
<b>MODULE DOUILLE À CHOC LONGUE 1/2 - 34 PC</b>	34	1				
② Douilles longues 1/2" SHOCKWAVE™ IMPACT DUTY : 8/9/10/11/12/13/14/15/16/17/18/19/20/21/22/23/24/25/26/27/28/29/30/32/33/36mm, Set automobile 1/2" : 17/19/21mm, extension 150 mm, extension 250 mm, adaptateur carré 1/2" - carré 3/8", adaptateur carré 1/2" - carré 3/4", joint 1/2", module avec une base plastique 417x536mm	4932493394	4058546482657	681,78 CHF	737,00 CHF		
Module de remplacement à base plastique pour douilles courtes 1/2". Taille 417 x 536 mm	4932493391	4058546482626	92,32 CHF	99,80 CHF		
Module de remplacement à base plastique pour douilles longues 1/2". Taille 417 x 536 mm	4932493393	4058546482640	92,32 CHF	99,80 CHF		





# SHOCKWAVE IMPACT DUTY



## Douilles à chocs 1/2" - extensions

Designation	Longueur Totale mm	Conditionné par	Quantité minimum	Réf	Code EAN	Prix tarif HT	Prix tarif TTC
① Extension 1/2" - 150 mm	150	1	1	4932480352	4058546406370	18,13 CHF	19,60 CHF
② Extension 1/2" - 250 mm	250	1	1	4932480353	4058546406387	29,14 CHF	31,50 CHF

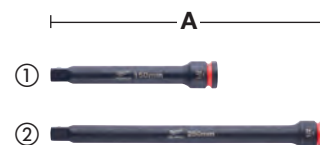

## Douilles à chocs 1/2" - réducteurs

Designation	Longueur Totale mm	Conditionné par	Quantité minimum	Réf	Code EAN	Prix tarif HT	Prix tarif TTC
① Adaptateur de douille. 1/2" carré - 3/8" carré	38	1	1	4932480354	4058546406394	13,74 CHF	14,85 CHF
② Adaptateur de douille. 1/2" carré - 3/4" carré	48	1	1	4932480355	4058546406400	19,89 CHF	21,50 CHF
③ Adaptateur carré 1/2" - 3/4" femelle. Pour tous type d'embouts.	50	1	1	4932471828	4058546297275	44,03 CHF	47,60 CHF
④ Set de 4 adaptateurs SHOCKWAVE™ IMPACT DUTY 4 adaptateurs : carré 3/8"- carré 1/4", carré 3/8"- carré 1/2", carré 1/2"- carré 3/8", carré 1/2"- carré 3/4"		4	1	4932480356	4058546406417	38,67 CHF	41,80 CHF



## Douilles à chocs 1/2" - joint universel

Designation	Angle de coupe (°)	Conditionné par	Quantité minimum	Réf	Code EAN	Prix tarif HT	Prix tarif TTC
Joint universel 1/2" SHOCKWAVE™ IMPACT DUTY	15°	1	1	4932480357	4058546406424	21,60 CHF	23,35 CHF



## Douilles IMPACT TX 1/2"

Embout et douille TX monobloc avec réception carré 1/2" selon DIN 3121 / ISO 1174-2. Convient pour les applications à couple élevé, s'adapte directement sur les carrés 1/2".

Designation	Réception	Conditionné par	Quantité minimum	Réf	Code EAN	Prix tarif HT	Prix tarif TTC
Douille TX30 1/2"	1/2" carré	1	1	4932478059	4058546339920	23,91 CHF	25,85 CHF
Douille IMPACT TX40 1/2"	1/2" carré	1	1	4932478060	4058546339937	23,91 CHF	25,85 CHF
Douille IMPACT TX45 1/2"	1/2" carré	1	1	4932478061	4058546339944	23,91 CHF	25,85 CHF
Douille IMPACT TX50 1/2"	1/2" carré	1	1	4932478062	4058546339951	23,91 CHF	25,85 CHF



## Douilles IMPACT HEX 1/2"

Embout et douille HEX monobloc avec carré 1/2" selon DIN 3121 / ISO 1174-2. Convient pour les applications à couple élevé, s'adapte directement sur les outils à percussion 1/2".

Designation	Réception	Conditionné par	Quantité minimum	Réf	Code EAN	Prix tarif HT	Prix tarif TTC
Douille IMPACT HEX5 1/2"	1/2" carré	1	1	4932478063	4058546339968	24,84 CHF	26,85 CHF
Douille IMPACT HEX6 1/2"	1/2" carré	1	1	4932478064	4058546339975	24,84 CHF	26,85 CHF
Douille IMPACT HEX8 1/2"	1/2" carré	1	1	4932478065	4058546339982	24,84 CHF	26,85 CHF
Douille IMPACT HEX10 1/2"	1/2" carré	1	1	4932478066	4058546339999	24,84 CHF	26,85 CHF
Douille IMPACT HEX12 1/2"	1/2" carré	1	1	4932478067	4058546340001	24,84 CHF	26,85 CHF





## Douilles SHOCKWAVE™ IMPACT DUTY 3/4" - courte

A (mm)	B (mm)	C (mm)	D (mm)	E (mm)	Pour boulon	Condition- né par	Quantité minimum	Réf	Code EAN	Prix tarif HT	Prix tarif TTC
3/4" carré	17	53	9.6	30	-	1	1	4932480361	4058546406462	20,58 CHF	22,25 CHF
3/4" carré	19	53	11.1	33	-	1	1	4932480362	4058546406479	22,29 CHF	24,10 CHF
3/4" carré	21	53	11.7	35	M14	1	1	4932480363	4058546406486	22,29 CHF	24,10 CHF
3/4" carré	22	53	12.5	36	-	1	1	4932480364	4058546406493	23,59 CHF	25,50 CHF
3/4" carré	23	53	12.7	37.6	-	1	1	4932480365	4058546406509	24,61 CHF	26,60 CHF
3/4" carré	24	53	13.9	38	M16	1	1	4932480366	4058546406516	24,61 CHF	26,60 CHF
3/4" carré	27	53	15.8	41	M18	1	1	4932480367	4058546406523	24,98 CHF	27,00 CHF
3/4" carré	30	53	16.7	46	M20	1	1	4932480368	4058546406530	26,92 CHF	29,10 CHF
3/4" carré	32	57	18.3	48	M22	1	1	4932480369	4058546406547	28,49 CHF	30,80 CHF
3/4" carré	33	57	19.1	50	-	1	1	4932480370	4058546406554	30,62 CHF	33,10 CHF
3/4" carré	34	57	20	51	-	1	1	4932480371	4058546406561	30,62 CHF	33,10 CHF
3/4" carré	36	57	22.3	53.5	M24	1	1	4932480372	4058546406578	29,88 CHF	32,30 CHF
3/4" carré	38	57	22.3	58	-	1	1	4932480373	4058546406585	35,43 CHF	38,30 CHF
3/4" carré	39	57	21.5	58	-	1	1	4932480374	4058546406592	36,08 CHF	39,00 CHF
3/4" carré	41	58	24.9	59.5	M27	1	1	4932480375	4058546406608	41,81 CHF	45,20 CHF
3/4" carré	46	62	28.6	66.2	M30	1	1	4932480376	4058546406615	52,36 CHF	56,60 CHF
3/4" carré	50	65	29.8	66.2	M33	1	1	4932480377	4058546406622	62,72 CHF	67,80 CHF

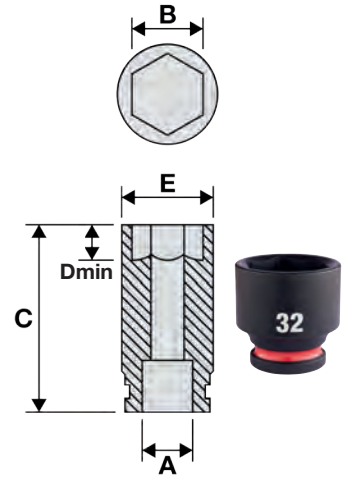

## Douilles SHOCKWAVE™ IMPACT DUTY 3/4" - Longues

A (mm)	B (mm)	C (mm)	D (mm)	E (mm)	Pour boulon	Condition- né par	Quantité minimum	Réf	Code EAN	Prix tarif HT	Prix tarif TTC
3/4" carré	17	90	9.6	30	-	1	1	4932480378	4058546406639	33,40 CHF	36,10 CHF
3/4" carré	19	90	11.1	33	-	1	1	4932480379	4058546406646	33,40 CHF	36,10 CHF
3/4" carré	21	90	11.7	35	M14	1	1	4932480380	4058546406653	34,23 CHF	37,00 CHF
3/4" carré	22	90	12.5	36	-	1	1	4932480381	4058546406660	34,23 CHF	37,00 CHF
3/4" carré	23	90	12.7	37.6	-	1	1	4932480382	4058546406677	35,43 CHF	38,30 CHF
3/4" carré	24	90	13.9	38	M16	1	1	4932480383	4058546406684	37,47 CHF	40,50 CHF
3/4" carré	25	90	14	40.5	-	1	1	4932480384	4058546406691	35,43 CHF	38,30 CHF
3/4" carré	26	90	14.6	40.8	-	1	1	4932480385	4058546406707	36,26 CHF	39,20 CHF
3/4" carré	27	90	15.8	41	M18	1	1	4932480386	4058546406714	38,39 CHF	41,50 CHF
3/4" carré	28	90	16.3	45.2	-	1	1	4932480387	4058546406721	36,26 CHF	39,20 CHF
3/4" carré	29	90	16.7	46	-	1	1	4932480388	4058546406738	41,81 CHF	45,20 CHF
3/4" carré	30	90	16.7	46	M20	1	1	4932480389	4058546406745	39,59 CHF	42,80 CHF
3/4" carré	31	90	17.8	47	-	1	1	4932480390	4058546406752	41,81 CHF	45,20 CHF
3/4" carré	32	90	18.3	48	M22	1	1	4932480391	4058546406769	43,76 CHF	47,30 CHF
3/4" carré	33	90	19.1	50	-	1	1	4932480392	4058546406776	48,10 CHF	52,00 CHF
3/4" carré	34	90	20	51	-	1	1	4932480393	4058546406783	48,10 CHF	52,00 CHF
3/4" carré	35	90	20.1	52	-	1	1	4932480394	4058546406790	52,36 CHF	56,60 CHF
3/4" carré	36	90	22.3	53.5	M24	1	1	4932480395	4058546406806	52,36 CHF	56,60 CHF
3/4" carré	37	90	20.4	54.8	-	1	1	4932480396	4058546406813	62,72 CHF	67,80 CHF
3/4" carré	38	90	22.3	58	-	1	1	4932480397	4058546406820	64,94 CHF	70,20 CHF
3/4" carré	39	90	21.5	58	-	1	1	4932480398	4058546406837	74,75 CHF	80,80 CHF
3/4" carré	40	90	22.8	59.5	-	1	1	4932480399	4058546406844	74,75 CHF	80,80 CHF
3/4" carré	41	90	24.9	59.5	M27	1	1	4932480400	4058546406851	79,65 CHF	86,10 CHF
3/4" carré	46	90	28.6	66.2	M30	1	1	4932480401	4058546406868	83,90 CHF	90,70 CHF
3/4" carré	50	90	29.8	72	M33	1	1	4932480402	4058546406875	91,58 CHF	99,00 CHF

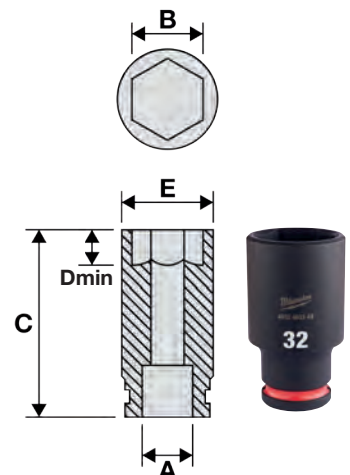

# SHOCKWAVE IMPACT DUTY <sup>TM</sup>

## Module douilles à choc 3/4"

Designation	Conditionné par	Quantité minimum	Réf	Code EAN	Prix tarif HT	Prix tarif TTC
<b>MODULE DOUILLE À CHOC 3/4 - 12 PCS</b>	12	1				
① Douilles courtes 3/4" SHOCKWAVE™ IMPACT DUTY : 22/24/27/30/32/33/36mm, extension 150 mm, extension 250 mm, adaptateur carré 3/4" - carré 1/2", joint 3/4", adaptateur carré 3/4" - carré 1", module avec une base plastique 417x355mm			<b>4932493396</b>	4058546482671	530,99 CHF	574,00 CHF
<b>MODULE DOUILLE À CHOC LONGUE 3/4 - 12 PCS</b>	12	1				
② Douilles longues 3/4" SHOCKWAVE™ IMPACT DUTY : 22/24/27/30/32/33/36mm, extension 150 mm, extension 250 mm, adaptateur carré 3/4" - carré 1/2, joint 3/4", adaptateur carré 3/4" - carré 1", module avec une base plastique 417x355mm			<b>4932493398</b>	4058546482695	632,75 CHF	684,00 CHF
Module de remplacement à base plastique pour douilles courtes 3/4". Taille 417 x 536 mm	1	1	<b>4932493395</b>	4058546482664	92,32 CHF	99,80 CHF
Module de remplacement avec une base plastique pour les douilles longues 3/4". Taille 417 x 355 mm	1	1	<b>4932493397</b>	4058546482688	92,32 CHF	99,80 CHF

①



②



### douilles à chocs 3/4" - extensions

Designation	Longueur Totale mm	Conditionné par	Quantité minimum	Réf	Code EAN	Prix tarif HT	Prix tarif TTC
① Extension 3/4" - 175 mm	175	1	1	4932480403	4058546406882	50,51 CHF	54,60 CHF
② Extension 3/4" - 250 mm	250	1	1	4932480404	4058546406899	79,28 CHF	85,70 CHF

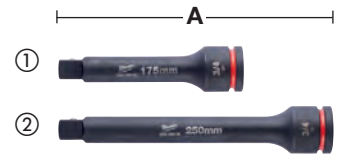

### Douilles 3/4" Impact - adaptateur

Designation	Longueur Totale mm A	Conditionné par	Quantité minimum	Réf	Code EAN	Prix tarif HT	Prix tarif TTC
① Adaptateur douilles SHOCKWAVE™ IMPACT DUTY de 3/4" à 1/2"	56.6	1	1	4932480405	4058546406905	28,95 CHF	31,30 CHF
② Adaptateur douilles SHOCKWAVE™ IMPACT DUTY de 3/4" à 1"	63	1	1	4932480406	4058546406912	37,47 CHF	40,50 CHF



### ROTULE SHOCKWAVE™ 3/4"

Designation	Angle de coupe (°)	Conditionné par	Quantité minimum	Réf	Code EAN	Prix tarif HT	Prix tarif TTC
3/4" joint universel	25°	1	1	4932480407	4058546406929	83,90 CHF	90,70 CHF



### Douilles à chocs 3/4" - anneau de retenue

Designation	Conditionné par	Quantité minimum	Réf	Code EAN	Prix tarif HT	Prix tarif TTC
Douilles à chocs 3/4" - anneau de retenue	1	1	4932480450	4058546407353	5,18 CHF	5,60 CHF



# SHOCKWAVE™ IMPACT DUTY



TM

## Douilles SHOCKWAVE™ IMPACT DUTY 1" - courte

A (mm)	B (mm)	C (mm)	D (mm)	E (mm)	Pour boulon	Condition- né par	Quantité minimum	Réf	Code EAN	Prix tarif HT	Prix tarif TTC
1" carré	27	58	15.8	45.2	M18	1	1	4932480408	4058546406936	39,04 CHF	42,20 CHF
1" carré	30	62	16.7	49	M20	1	1	4932480409	4058546406943	40,89 CHF	44,20 CHF
1" carré	32	62	18.3	52	M22	1	1	4932480410	4058546406950	40,89 CHF	44,20 CHF
1" carré	33	62	19.1	54	-	1	1	4932480411	4058546406967	43,20 CHF	46,70 CHF
1" carré	34	62	20	54	-	1	1	4932480412	4058546406974	43,20 CHF	46,70 CHF
1" carré	36	65	22.3	55.3	M24	1	1	4932480413	4058546406981	45,14 CHF	48,80 CHF
1" carré	38	65	22.3	58	-	1	1	4932480414	4058546406998	55,23 CHF	59,70 CHF
1" carré	41	70	24.9	61	M27	1	1	4932480416	4058546407018	51,34 CHF	55,50 CHF
1" carré	42	70	25.4	64	-	1	1	4932480417	4058546407025	61,70 CHF	66,70 CHF
1" carré	44	75	28.6	68	-	1	1	4932480950	4058546412357	71,88 CHF	77,70 CHF
1" carré	46	75	28.6	68	M30	1	1	4932480418	4058546407032	67,72 CHF	73,20 CHF
1" carré	50	75	29.8	73	M33	1	1	4932480419	4058546407049	71,88 CHF	77,70 CHF
1" carré	55	83	33.6	82	M36	1	1	4932480420	4058546407056	88,53 CHF	95,70 CHF
1" carré	60	87	35	86	M39	1	1	4932480421	4058546407063	102,68 CHF	111,00 CHF
1" carré	65	90	35	92	M42	1	1	4932480422	4058546407070	134,14 CHF	145,00 CHF
1" carré	70	93	35	97	M45	1	1	4932480423	4058546407087	164,66 CHF	178,00 CHF

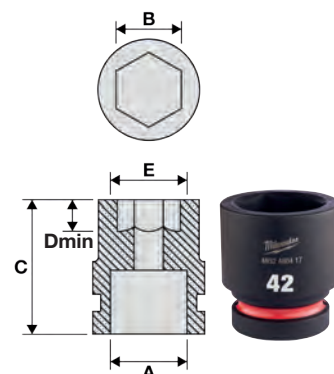

VISSAGE



**ACIER FORGÉ  
RESISTANT  
AUX COUPLE  
ÉLEVÉS**



**46**

**ESTAMPÉES  
ET REMPLIE  
D'ENCRE**

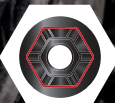

**GÉOMÉTRIE  
HEXAGONALE,  
ANTIDÉRAPANTE**



**BANDE DE  
COULEUR,  
REPLIE  
D'ENCRE**



## Douilles SHOCKWAVE™ IMPACT DUTY 1" - longues

A (mm)	B (mm)	C (mm)	D (mm)	E (mm)	Pour boulon	Conditionné par	Quantité minimum	Réf	Code EAN	Prix tarif HT	Prix tarif TTC
1" carré	27	92	15.8	45.2	M18	1	1	4932480424	4058546407094	55,50 CHF	60,00 CHF
1" carré	30	92	16.7	49	M20	1	1	4932480425	4058546407100	50,42 CHF	54,50 CHF
1" carré	32	92	18.3	52	M22	1	1	4932480426	4058546407117	59,57 CHF	64,40 CHF
1" carré	33	92	19.1	54	-	1	1	4932480427	4058546407124	59,57 CHF	64,40 CHF
1" carré	34	92	20	54	-	1	1	4932480428	4058546407131	61,70 CHF	66,70 CHF
1" carré	36	92	22.3	55.3	M24	1	1	4932480429	4058546407148	64,57 CHF	69,80 CHF
1" carré	38	92	22.3	58	-	1	1	4932480430	4058546407155	64,57 CHF	69,80 CHF
1" carré	39	92	22.8	59	-	1	1	4932480431	4058546407162	83,81 CHF	90,60 CHF
1" carré	41	100	24.9	61	M27	1	1	4932480432	4058546407179	71,88 CHF	77,70 CHF
1" carré	46	100	28.6	68	M30	1	1	4932480434	4058546407193	82,24 CHF	88,90 CHF
1" carré	50	100	28.6	73	M33	1	1	4932480435	4058546407209	102,68 CHF	111,00 CHF
1" carré	55	100	33.6	82	M36	1	1	4932480436	4058546407216	139,69 CHF	151,00 CHF
1" carré	60	120	35	86	M39	1	1	4932480437	4058546407223	162,81 CHF	176,00 CHF
1" carré	65	125	35	92	M42	1	1	4932480438	4058546407230	204,44 CHF	221,00 CHF

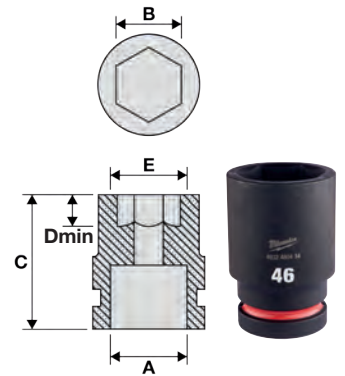

## Douilles à choc 1" - extensions

Designation	Longueur Totale mm	Conditionné par	Quantité minimum	Réf	Code EAN	Prix tarif HT	Prix tarif TTC
① Extension 1" - 175 mm	175	1	1	4932480440	4058546407254	76,13 CHF	82,30 CHF
② Extension 1" - 250 mm	250	1	1	4932480441	4058546407261	117,48 CHF	127,00 CHF

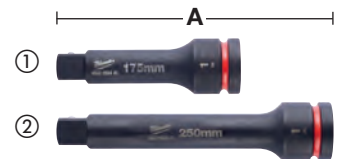

## Douilles Impact 1" - Adaptateurs

Designation	Longueur Totale mm	Conditionné par	Quantité minimum	Réf	Code EAN	Prix tarif HT	Prix tarif TTC
Adaptateur de 3/4" à 1" SHOCKWAVE™ IMPACT DUTY	70	1	1	4932480442	4058546407278	53,28 CHF	57,60 CHF



## ROTULE SHOCKWAVE 1" UNIVERSEL

Designation	Angle de coupe (°)	Conditionné par	Quantité minimum	Réf	Code EAN	Prix tarif HT	Prix tarif TTC
1" joint universel	25°	1	1	4932480443	4058546407285	91,77 CHF	99,20 CHF



# SHOCKWAVE IMPACT DUTY <sup>TM</sup>

## Douilles à choc 1" - Anneaux de retenue de sécurité

Designation	Conditionné par	Quantité minimum	Réf	Code EAN	Prix tarif HT	Prix tarif TTC
anneau de retenue 1" pour les douilles de 27 - 44mm	1	1	4932480451	4058546407360	5,18 CHF	5,60 CHF
1" anneau de retenue pour les douilles de 46 à 70 mm	1	1	4932480452	4058546407377	5,18 CHF	5,60 CHF



## Douilles à choc - rails et clips

Rails et clips interchangeables flexibles pour la personnalisation des douilles à entraînement 1/4", 3/4" et 1/2".

Compatible avec les douilles standard et profondes, embouts amovibles pour un retrait facile des clips.

Clip de détente à bille en métal pour une rétention supérieure de la douille.

Utilisable avec les douilles à chocs et les douilles chromées.

Les trous du rail sont situés en haut et en bas pour faciliter le montage.



Designation	Longueur (mm)	Conditionné par	Quantité minimum	Réf	Code EAN	Prix tarif HT	Prix tarif TTC
Rail de douilles à choc 1/4"	350	1	1	4932480444	4058546407292	9,81 CHF	10,60 CHF
Clips 1/4" supplémentaires pour rail - 10pcs	-	10	1	4932480445	4058546407308	3,56 CHF	3,85 CHF
3/8" rail de douilles à chocs	350	1	1	4932480446	4058546407315	11,10 CHF	12,00 CHF
3/8" clips supplémentaires pour rail - 10pcs	-	10	1	4932480447	4058546407322	4,86 CHF	5,25 CHF
Rail de douille à choc 1/2"	350	1	1	4932480448	4058546407339	12,35 CHF	13,35 CHF
Clip 1/2" supplémentaire de douille à choc - 10 pcs	-	10	1	4932480449	4058546407346	6,11 CHF	6,60 CHF



**1** CLASSE DE SERVICE 1  
USAGE INTÉRIEUR



**2** CLASSE DE SERVICE 2  
USAGE EXTÉRIEUR  
LIMITÉ



**3** CLASSE DE SERVICE 3  
USAGE EXTÉRIEUR



**1** CLASSE DE SERVICE 1  
USAGE INTÉRIEUR



**2** CLASSE DE SERVICE 2  
USAGE EXTÉRIEUR  
LIMITÉ



**3** CLASSE DE SERVICE 3  
USAGE EXTÉRIEUR

# CLOUS & AGRAFES

Soyez prêt pour vos travaux de constructions et de menuiseries avec nos clous et agrafes de qualité professionnelle

TROUVEZ LES  
CLOUS QUI VOUS  
CONVIENNENT





## Clous 18 gauge, tête légère

**NOUVEAU**

Utilisable sur M18 FN18GS  
Clous en bande droite



Wire gauge	Dimension (mm)	Longueur Totale mm	Angle (°)	Service class	Matériau	Conditionné par	Quantité minimum	Réf	Code EAN	Prix tarif HT	Prix tarif TTC	
18	1.05 x 1.25	16	0°	1	Revêtement résine. Galvanisé	10.000	1	4932492549	4058546419165	32,47 CHF	35,10 CHF	
18	1.05 x 1.25	19	0°	1	Revêtement résine. Galvanisé	10.000	1	4932492550	4058546419172	35,43 CHF	38,30 CHF	
18	1.05 x 1.25	25	0°	1	Revêtement résine, galvanisé	5.000	1	4932492551	4058546419189	20,91 CHF	22,60 CHF	
①	18	1.05 x 1.25	30	0°	1	Revêtement résine. Galvanisé	5.000	1	4932492552	4058546419196	23,91 CHF	25,85 CHF
18	1.05 x 1.25	32	0°	1	Revêtement résine. Galvanisé	5.000	1	4932492553	4058546419202	25,21 CHF	27,25 CHF	
18	1.05 x 1.25	40	0°	1	Revêtement résine. Galvanisé	5.000	1	4932492554	4058546419219	28,21 CHF	30,50 CHF	
18	1.05 x 1.25	45	0°	1	Revêtement résine. Galvanisé	5.000	1	4932492555	4058546419226	29,88 CHF	32,30 CHF	
18	1.05 x 1.25	50	0°	1	Revêtement résine. Galvanisé	5.000	1	4932492556	4058546419233	31,45 CHF	34,00 CHF	
18	1.05 x 1.25	16	0°	3	acier inoxydable et anti-rouille	10.000	1	4932492557	4058546419240	109,16 CHF	118,00 CHF	
18	1.05 x 1.25	19	0°	3	Acier inoxydable/ Anti-rouille	10.000	1	4932492558	4058546419257	127,66 CHF	138,00 CHF	
18	1.05 x 1.25	25	0°	3	Acier inoxydable / Anti-rouille	5.000	1	4932492559	4058546419264	72,90 CHF	78,80 CHF	
②	18	1.05 x 1.25	30	0°	3	acier inoxydable / anti-rouille	5.000	1	4932492560	4058546419271	86,31 CHF	93,30 CHF
18	1.05 x 1.25	32	0°	3	acier inoxydable / anti-rouille	5.000	1	4932492561	4058546419288	101,76 CHF	110,00 CHF	
18	1.05 x 1.25	40	0°	3	Inox / anti-rouille	5.000	1	4932492562	4058546419295	111,01 CHF	120,00 CHF	
18	1.05 x 1.25	45	0°	3	Inox / Anti-rouille	5.000	1	4932492563	4058546419301	123,03 CHF	133,00 CHF	
18	1.05 x 1.25	50	0°	3	inox / anti-rouille	5.000	1	4932492564	4058546419318	133,21 CHF	144,00 CHF	

## Clous de finition, Gauge 15, tête de finition légère

**NOUVEAU**

Utilisable sur M18 CN15GA  
Clous en bande collé

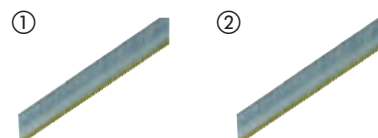

Wire gauge	Dimension (mm)	Longueur Totale mm	Angle (°)	Service class	Matériau	Conditionné par	Quantité minimum	Réf	Code EAN	Prix tarif HT	Prix tarif TTC	
15	1.8	32	34°	1	Galvanisé	4.000	1	4932492574	4058546419417	87,23 CHF	94,30 CHF	
15	1.8	38	34°	1	Galvanisé	2.500	1	4932492575	4058546419424	59,11 CHF	63,90 CHF	
①	15	1.8	44	34°	1	Galvanisé	2.500	1	4932492576	4058546419431	64,38 CHF	69,60 CHF
15	1.8	50	34°	1	Galvanisé	2.500	1	4932492577	4058546419448	69,66 CHF	75,30 CHF	
15	1.8	63	34°	1	Galvanisé	2.200	1	4932492578	4058546419455	75,12 CHF	81,20 CHF	
15	1.8	38	34°	3	Inox / Anti-rouille	2.500	1	4932492579	4058546419462	148,94 CHF	161,00 CHF	
②	15	1.8	50	34°	3	Inox / Anti-rouille	2.500	1	4932492580	4058546419479	175,76 CHF	190,00 CHF
15	1.8	63	34°	3	Inox / Anti-rouille	2.200	1	4932492581	4058546419486	184,09 CHF	199,00 CHF	

## Clous de finition, Gauge 16

**NOUVEAU**

Utilisable sur le M18 CN16GA  
Clous en bande collés



Wire gauge	Dimension (mm)	Longueur Totale mm	Angle (°)	Service class	Matériau	Conditionné par	Quantité minimum	Réf	Code EAN	Prix tarif HT	Prix tarif TTC
16	1.35 x 1.61	32	20°	1	Galvanisé	2.000	1	4932492582	4058546419493	33,95 CHF	36,70 CHF
16	1.35 x 1.61	38	20°	1	Galvanisé	2.000	1	4932492583	4058546419509	36,82 CHF	39,80 CHF
16	1.35 x 1.61	45	20°	1	Galvanisé	2.000	1	4932492584	4058546419516	39,59 CHF	42,80 CHF
16	1.35 x 1.61	50	20°	1	Galvanisé	2.000	1	4932492585	4058546419523	42,55 CHF	46,00 CHF
16	1.35 x 1.61	64	20°	1	Galvanisé	2.000	1	4932492586	4058546419530	45,51 CHF	49,20 CHF

VISSAGE

## Clous de charpente, tête ronde 20°

**NOUVEAU**

À utiliser avec un M18 FFN21  
Clous en bande collé

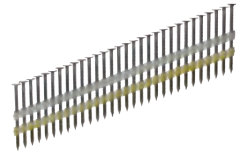

Diamètre de la tige	Longueur Totale mm	Angle (°)	Service class	Matériau	Conditionné par	Quantité minimum	Réf	Code EAN	Prix tarif HT	Prix tarif TTC
2.8	65	20°	1	annelés, brillants	2.000	1	4932492587	4058546419547	66,88 CHF	72,30 CHF
2.8	75	20°	1	Annelés, brillants	2.000	1	4932492588	4058546419554	72,90 CHF	78,80 CHF
3.1	80	20°	1	Annelés, brillants	1.750	1	4932492589	4058546419561	73,91 CHF	79,90 CHF
3.1	90	20°	1	Annelés, Brillants	1.750	1	4932492590	4058546419578	83,44 CHF	90,20 CHF
2.8	65	20°	2	Annelés, galvanisés	2.000	1	4932492591	4058546419585	103,61 CHF	112,00 CHF
3.1	75	20°	2	Annelés, galvanisés	1.750	1	4932492592	4058546419592	101,76 CHF	110,00 CHF
3.1	80	20°	2	Annelés, galvanisés	1.750	1	4932492593	4058546419608	108,23 CHF	117,00 CHF
3.1	90	20°	2	Annelés, galvanisés	1.750	1	4932492594	4058546419615	117,48 CHF	127,00 CHF

## Clous de charpente, 34°, Tête en D

**NOUVEAU**

Utilisable sur M18 FFN  
Clous en bande papier

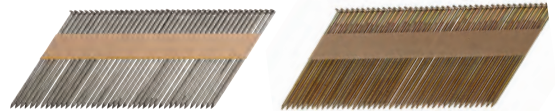

Diamètre de la tige	Longueur Totale mm	Angle (°)	Service class	Matériau	Conditionné par	Quantité minimum	Réf	Code EAN	Prix tarif HT	Prix tarif TTC
2.8	50	34°	1	Tige lisse, brillant	2.200	1	4932492595	4058546419622	67,81 CHF	73,30 CHF
2.8	63	34°	1	Tige lisse, brillant	2.200	1	4932492596	4058546419639	80,20 CHF	86,70 CHF
2.8	75	34°	1	Tige lisse, brillant	2.200	1	4932492597	4058546419646	87,60 CHF	94,70 CHF
3.1	90	34°	1	Tige lisse, brillant	2.200	1	4932492598	4058546419653	113,78 CHF	123,00 CHF
2.8	50	34°	1	Annelés, brillants	2.200	1	4932492599	4058546419660	67,81 CHF	73,30 CHF
2.8	63	34°	1	Annelés, brillants	2.200	1	4932492600	4058546419677	80,20 CHF	86,70 CHF
2.8	70	34°	1	Annelés, brillants	2.200	1	4932492601	4058546419684	84,00 CHF	90,80 CHF
2.8	75	34°	1	Annelés, brillants	2.200	1	4932492602	4058546419691	87,60 CHF	94,70 CHF
2.8	80	34°	1	Annelés, brillants	2.200	1	4932492603	4058546419707	90,10 CHF	97,40 CHF
3.1	90	34°	1	Annelés, brillants	2.200	1	4932492604	4058546419714	111,01 CHF	120,00 CHF
3.1	90	34°	2	Tige lisse, galvanisé	2.200	1	4932492605	4058546419721	136,91 CHF	148,00 CHF
2.8	50	34°	2	Annelés, galvanisés	2.200	1	4932492606	4058546419738	80,39 CHF	86,90 CHF
2.8	63	34°	2	annelés, galvanisés	2.200	1	4932492607	4058546419745	91,58 CHF	99,00 CHF
2.8	75	34°	2	Annelés, galvanisés	2.200	1	4932492608	4058546419752	106,38 CHF	115,00 CHF
3.1	63	34°	2	Annelés, galvanisés	2.200	1	4932492609	4058546419769	112,86 CHF	122,00 CHF
3.1	75	34°	2	Annelés, galvanisés	2.200	1	4932492610	4058546419776	129,51 CHF	140,00 CHF
3.1	80	34°	2	Annelés, galvanisés	2.200	1	4932492611	4058546419783	131,36 CHF	142,00 CHF
3.1	90	34°	2	Annelés, galvanisés	2.200	1	4932492612	4058546419790	136,91 CHF	148,00 CHF
2.8	50	34°	3	Annelés, galvanisés à chaud	2.200	1	4932492613	4058546419806	118,41 CHF	128,00 CHF
2.8	65	34°	3	Annelés, galvanisés à chaud	2.200	1	4932492614	4058546419813	141,54 CHF	153,00 CHF
3.1	90	34°	3	Annelés, galvanisés à chaud	2.200	1	4932492615	4058546419820	203,52 CHF	220,00 CHF

## Chargeur de clous grande capacité pour cloueur de charpente M18 FUEL<sup>™</sup>

Designation	Conditionné par	Quantité minimum	Réf	Code EAN	Prix tarif HT	Prix tarif TTC
Chargeur de clous grande capacité pour cloueur de charpente M18 FUEL <sup>™</sup>	1	1	4932471605	4058546295042	91,58 CHF	99,00 CHF



## Agrafes

NOUVEAU

Utilisable sur M12BST et M18FNCS18GS.

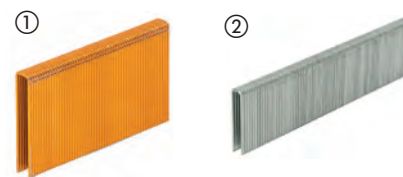

Type	Largeur (mm)	Dimension (mm)	Longueur Totale mm	Service class	Matériau	Conditionné par	Quantité minimum	Réf	Code EAN	Prix tarif HT	Prix tarif TTC
① Utilisable sur M12BST	10.6	0.5 x 1.25	6	1	Galvanisé	1.400	1	4932492565	4058546419325	4,39 CHF	4,75 CHF
	10.6	0.5 x 1.25	6	1	Galvanisé	5.000	1	4932492570	4058546419370	12,58 CHF	13,60 CHF
	10.6	0.5 x 1.25	8	1	Galvanisé	1.000	1	4932492566	4058546419332	4,02 CHF	4,35 CHF
	10.6	0.5 x 1.25	8	1	Galvanisé	5.000	1	4932492571	4058546419387	16,19 CHF	17,50 CHF
	10.6	0.5 x 1.25	10	1	Galvanisé	900	1	4932492567	4058546419349	4,72 CHF	5,10 CHF
	10.6	0.5 x 1.25	10	1	Galvanisé	5.000	1	4932492572	4058546419394	21,05 CHF	22,75 CHF
	10.6	0.5 x 1.25	12	1	Galvanisé	750	1	4932492568	4058546419356	2,78 CHF	3,00 CHF
	10.6	0.5 x 1.25	14	1	Galvanisé	600	1	4932492569	4058546419363	2,87 CHF	3,10 CHF
② Utilisable sur M18 FNCS18GS	5.7	1.05 x 1.25	15	1	Revêtement résine, Galvanisé	7.200	1	4932492616	4058546419837	31,54 CHF	34,10 CHF
	5.7	1.05 x 1.25	20	1	Revêtement résine, galvanisé	6.000	1	4932492617	4058546419844	32,19 CHF	34,80 CHF
	5.7	1.05 x 1.25	25	1	Revêtement résine, galvanisé	4.400	1	4932492618	4058546419851	29,60 CHF	32,00 CHF
	5.7	1.05 x 1.25	30	1	Revêtement résine, galvanisé	4.200	1	4932492619	4058546419868	35,34 CHF	38,20 CHF
	5.7	1.05 x 1.25	32	1	Revêtement résine, galvanisé	3.600	1	4932492620	4058546419875	31,91 CHF	34,50 CHF
	5.7	1.05 x 1.25	35	1	Revêtement résine, galvanisé	3.600	1	4932492621	4058546419882	34,51 CHF	37,30 CHF
	5.7	1.05 x 1.25	36	1	Revêtement résine, galvanisé	3.600	1	4932492622	4058546419899	34,23 CHF	37,00 CHF
	5.7	1.05 x 1.25	38	1	Revêtement résine, galvanisé	2.600	1	4932492623	4058546419905	28,12 CHF	30,40 CHF
	5.7	1.05 x 1.25	25	3	Revêtement résine, inox	4.400	1	4932492624	4058546419912	80,39 CHF	86,90 CHF
	5.7	1.05 x 1.25	35	3	Revêtement résine, inox	3.600	1	4932492625	4058546419929	91,86 CHF	99,30 CHF
	5.7	1.05 x 1.25	38	3	Revêtement résine, inox	2.600	1	4932492626	4058546419936	78,35 CHF	84,70 CHF

## Agrafes - clôtures

NOUVEAU

Agrafes de clôture pour le MILWAUKEE® M18 FFUS.

Pour tous les types de clôture en fil de fer fixées au bois, c'est-à-dire les clôtures pour le bétail, le fil de fer carré/chaîne/barbelé et le fil de fer à haute résistance.

Revêtement galvanisé à chaud pour une résistance supérieure à la corrosion à long terme

Acier de 4mm d'épaisseur pour durée de vie optimale dans les applications

Pointes divergentes acérées – la pointe de l'agrafe se tord lorsqu'elle est enfoncée dans le bois, ce qui lui confère une meilleure tenue.

Revêtement adhésif rouge pour une meilleure maniabilité tout en maximisant le pouvoir d'adhérence

Assemblage de bandes de papier pour plus de rapidité et de commodité



Longueur Totale mm	Largeur (mm)	Service class	Conditionné par	Quantité minimum	Réf	Code EAN	Prix tarif HT	Prix tarif TTC
40	20	3	960	1	4932480358	4058546406431	87,23 CHF	94,30 CHF
45	20	3	960	1	4932480359	4058546406448	87,23 CHF	94,30 CHF
50	20	3	960	1	4932480360	4058546406455	87,23 CHF	94,30 CHF

## Agrafes de câble

NOUVEAU

Agrafes de câble pour le MILWAUKEE® M12 BCST

Agrafes de 19 mm de large et de 25 mm de long pour la fixation de tous les types de câbles électriques et de données aux solives et structures en bois. Ne convient pas à la fixation sur le béton.

Agrafe à tête plate avec un pont en plastique à l'intérieur. Le pont en plastique garantit que les câbles ne seront pas endommagés ou coupés lors de la fixation.

Convient uniquement pour un usage interne.

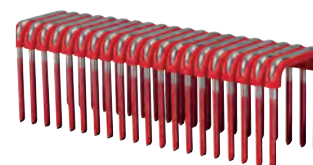

Longueur Totale mm	Largeur (mm)	Service class	Conditionné par	Quantité minimum	Réf	Code EAN	Prix tarif HT	Prix tarif TTC
25	19	1	600	1	4932479628	4058546374228	23,13 CHF	25,00 CHF



# SAWZALL™

## GUIDE DE SÉLECTION DE LAMES

1. Identifiez le matériau à scier dans les colonnes ci-après.
2. Suivez toute la colonne pour identifier la meilleure performance ou la lame la plus adaptée.

**MEILLEURE PERFORMANCE**

**BONNE PERFORMANCE**



### LAMES DE DÉMOLITION

**AX™ Carbure**



**AX™**



**THIN KERF**



### LAMES POUR SCIE À MÉTAUX

**TORCH NITRUS**



**TORCH™ CARBURE**



**TORCH™**



**THIN KERF**



### LAMES UNIVERSELLES

**WRECKER™ CARBURE**



**WRECKER™**



**Réf 48005092**



**Réf 48005293**



**Réf 48005093**



### LAMES POUR SCIE À BOIS

**Réf 48001075**



**Réf 48001077**













**Réf 48001079**



### LAME FONTE DUCTILE

**MATÉRIAU ABRASIF**



TPI	ÉPAISSEUR DE LA LAME (MM)	 MÉTAL ÉPAIS > 4 MM	 MÉTAL DE DENSITÉ MOYENNE 1.5 - 4 MM	 MÉTAL MINCE 0.5 - 3 MM	 ACIER INOXYDABLE	 FONTE	 MÉTAL NON FERREUX (CU/AL)	 BOIS	 BOIS VERT	 BOIS AVEC CLOUS ET VIS	 PALETTES	 TUYAU EN PVC
5	1.27							■		■		
5	1.27							■		■		
5	1.27							■		■		
8	1.27	■	■		■	■	■					
8	1.27	■	■		■	■	■					
10	1.10	Plus rapide/ Plus dur ↑ Plus lent/ Plus lisse	Plus rapide/ Plus dur ↑ Plus lent/ Plus lisse		■	■	■					
14	1.10			■	■	■						
18	1.10			■	■	■						
14	0.90	Plus rapide/ Plus dur ↑ Plus lent/ Plus lisse	Plus rapide/ Plus dur ↑ Plus lent/ Plus lisse		■	■	■					■
18	0.90			■	■	■						■
25	0.90			■	■	■						
6	1.27	■	■			■	■			■		
7/11	1.60	■	■				■			■		
10	0.90	■	■				■					
10/14	0.90	■	■				■			■	■	■
8/12	1.27	■	■				■			■	■	■
4.2	1.27							■	■			
5.5/6	1.27							■	■			
8.5	1.27							■				
Grains	1.10					■						



Nothing but **HEAVY DUTY**.™

**NOUVEAUTÉ**

# NITRUS CARBURE™

**TORCH™**  
NITRUS CARBIDE

**MEILLEURE  
COUPE**

Notre TORCH™ NITRUS CARBURE™ pour fonte et autres métaux épais est la prochaine génération de denture carbure.

La lame offre 3 fois plus de durée de vie que nos autres lames carbures.

Cette denture carbure permet des coupes de métaux épais rapide sur les chantiers.

\*Vs une lame carbure standard

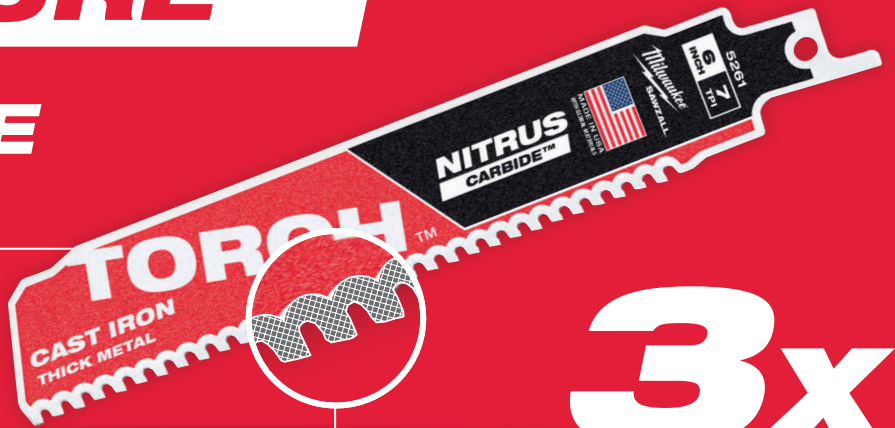

**3x**

**PLUS DE LONGÉVITÉ**

# DENTURE CARBURE

**COUPEZ PLUS, PLUS LONGTEMPS, PLUS RAPIDE**



**x50**  
DURÉE DE VIE

Cette lame offre une durée de vie jusqu'à 50X comparé à des lames bimétal classiques

**PLUS DE**  
**1000**

La lame AX CARBURE est optimisé pour les outils électro-portatifs livrant plus de 25% de coupes supplémentaires

**x2**  
PLUS RAPIDE

Augmente drastiquement le nombre de coupe grâce à une denture en carbure renforcée

## Metal : Heavy duty TORCH NITRUS CARBURE™

Les lames TORCH™ avec la denture NITRUS CARBIDE™ sont la nouvelle génération de technologie carbure. Ce mélange spécial de carbure NITRUS est conçu pour couper 3 fois plus longtemps que les lames à dents en carbure standard existantes.

Construites avec une conception 7 Tpi et un mélange de carbure unique pour des démarrages rapides et des coupes propres, permet l'éjection facile de la matière, les lames TORCH™ NITRUS CARBIDE™ sont conçues pour durer plus longtemps et couper le plus rapidement dans les tuyaux en fonte / SML et autres métaux épais.

Corps de lame robuste épais de 1,27 mm pour des coupes droites précises

Hauteur de lame de 25 mm pour une meilleure stabilité et un minimum de vibrations..

De Meilleures performances dans tous les métaux épais et tuyaux en fonte



Scannez le QR code pour voir la vidéo entière

Longueur (mm)	Pas (mm)	Pas denture	Réf.							Conditionné par	Quantité minimum	Réf	Code EAN	Prix tarif HT	Prix tarif TTC
150	3.2	8	-	5 - 13	Ø 10 - 100	5 - 13	Ø 10 - 100	5 - 13	Oui	1	1	48005261	045242569694	42,74 CHF	46,20 CHF
										5	1	48005561	045242569717	194,26 CHF	210,00 CHF
230	3.2	8	-	5 - 13	Ø 10 - 175	5 - 13	Ø 10 - 175	5 - 13	Oui	1	1	48005262	045242569724	56,89 CHF	61,50 CHF
										5	1	48005562	045242569748	256,24 CHF	277,00 CHF
300	3.2	8	-	5 - 13	Ø 10 - 250	5 - 13	Ø 10 - 250	5 - 13	Oui	1	1	48005263	045242569755	72,25 CHF	78,10 CHF
										5	1	48005563	045242569779	324,70 CHF	351,00 CHF

## Métal: Heavy Duty TORCH™ lames de démolition avec denture carbure

Les dents en carbure apportent une meilleure durabilité sur les métaux épais. Durée de vie jusqu'à 50% plus longue par rapport à des lames Bi-métal standards.

Épaisseur de lame 1,27 mm pour une meilleure robustesse et pour des coupes droites et précises.

Hauteur de lame 25 mm pour une meilleure stabilité et moins de vibration.



Longueur (mm)	Pas (mm)	Pas denture	Réf.							Conditionné par	Quantité minimum	Réf	Code EAN	Prix tarif HT	Prix tarif TTC
150	3.2	8	-	5 - 13	Ø 10 - 175	5 - 13	Ø 10 - 100	5 - 13	Oui	1	1	48005201	045242521036	33,40 CHF	36,10 CHF
										5	1	48005501	045242520862	149,86 CHF	162,00 CHF
230	3.2	8	-	5 - 13	Ø 10 - 175	5 - 13	Ø 10 - 175	5 - 13	Oui	1	1	48005202	045242520787	40,33 CHF	43,60 CHF
										5	1	48005502	045242520879	181,31 CHF	196,00 CHF
300	3.2	8	-	5 - 13	Ø 10 - 175	5 - 13	Ø 10 - 250	5 - 13	Oui	1	1	48005203	045242520794	54,58 CHF	59,00 CHF
										5	1	48005503	045242520886	245,14 CHF	265,00 CHF

**Métal: Lames de démolition HEAVY DUTY**

THE **TORCH**™

**NID D'ABEILLE**

GRID IRON™



2X LIFE\*

**DURÉE DE VIE PLUS LONGUE**

TOUGH NECK

**PLUS FORT**

**DOUBLE DUTY UPGRADE™**

2X LIFE\*



Denture améliorée pour une meilleure vitesse et une durée de vie doublée. Corps de lame robuste d'une épaisseur de 1,06 mm pour des découpes précises. Lame d'une hauteur de 25 mm pour une stabilité améliorée et un minimum de vibrations. Qualité Bi-Métal denture avec 8% de Cobalt, le summum en terme de performance et de durée de vie.



Emmanchement renforcé pour renforcer la lame au niveau de son point le plus faible.















Un motif de grille en fer est intégrée à la lame pour la rendre plus rigide avec une tendance plus faible à se plier ou se recourber pour une meilleure durabilité et des coupes droites.





## Métal: Lames de démolition HEAVY DUTY

Longueur (mm)	Pas (mm)	Pas denture	Réf.						Conditionné par	Quantité minimum	Réf	Code EAN	Prix tarif HT	Prix tarif TTC	
	150	1.4	18	-	2 - 8	Ø 10 - 100	2 - 8	2 - 4	Oui	5 25	1 1	<b>48005784</b> <b>48008784</b>	045242083084 045242082407	32,65 CHF 149,86 CHF	35,30 CHF 162,00 CHF
	230	1.4	18	-	2 - 8	Ø 10 - 160	2 - 8	2 - 4	Oui	5 25	1 1	<b>48005788</b> <b>48008788</b>	045242083091 045242082421	41,72 CHF 194,26 CHF	45,10 CHF 210,00 CHF
	300	1.4	18	-	2 - 8	Ø 10 - 180	2 - 8	2 - 4	Oui	5 25	1 1	<b>48005789</b> <b>48008789</b>	045242083107 045242082438	48,20 CHF 221,09 CHF	52,10 CHF 239,00 CHF
	150	1.8	14	-	3 - 10	Ø 10 - 100	3 - 10	3 - 7	Oui	5 25	1 1	<b>48005782</b> <b>48008782</b>	045242083060 045242082391	33,02 CHF 151,71 CHF	35,70 CHF 164,00 CHF
	230	1.8	14	-	3 - 10	Ø 10 - 160	3 - 10	3 - 7	Oui	5 25	1 1	<b>48005787</b> <b>48008787</b>	045242083077 045242082414	41,26 CHF 194,26 CHF	44,60 CHF 210,00 CHF
	150	2.5	10	-	4 - 10	Ø 10 - 100	4 - 10	4 - 10	Oui	5 25	1 1	<b>48005712</b> <b>48008712</b>	045242083039 045242082377	33,02 CHF 151,71 CHF	35,70 CHF 164,00 CHF
	230	2.5	10	-	4 - 10	Ø 10 - 160	4 - 10	4 - 10	Oui	5 25	1 1	<b>48005713</b> <b>48008713</b>	045242083046 045242082384	41,44 CHF 194,26 CHF	44,80 CHF 210,00 CHF
	300	2.5	10	-	4 - 10	Ø 10 - 180	4 - 10	4 - 10	Oui	5	1	<b>48005714</b>	045242222810	47,92 CHF	51,80 CHF

## Métal : Lames Thin Kerf



**DOUBLE DUTY**  
UPGRADE™



Denture améliorée pour une meilleure vitesse et une durée de vie doublée. Qualité Bi-Métal denture avec 8% de Cobalt, le summum en termes de performance et de durée de vie.



















Emmanchement renforcé pour renforcer la lame au niveau de son point le plus faible.

**THIN KERF**

Corps de lame de 0,90 mm d'épaisseur optimisé pour un maximum de vitesse et de flexibilité.



## Métal : Lames Thin Kerf

Longueur (mm)	Pas (mm)	Pas denture	Réf.								Conditionné par	Quantité minimum	Réf	Code EAN	Prix tarif HT	Prix tarif TTC	
	100	1	24	S522AF	0.5 - 3	0.5 - 3	Ø 8 - 50	0.5 - 3	0.5 - 3	Non	Non	5	1	<b>48005185</b>	045242082865	22,43 CHF	24,25 CHF
	150	1	24	S922AF	0.5 - 3	0.5 - 3	Ø 8 - 100	0.5 - 3	0.5 - 3	Non	Non	5	1	<b>48005186</b>	045242082872	24,75 CHF	26,75 CHF
	100	1.4	18	S522EF	1.5 - 4	1.5 - 4	Ø 10 - 50	1.5 - 4	1.5 - 4	Non	Non	5	1	<b>48005183</b>	045242082841	21,60 CHF	23,35 CHF
	150	1.4	18	S922EF	1.5 - 4	1.5 - 4	Ø 10 - 100	1.5 - 4	1.5 - 4	Non	Non	5 50	1 1	<b>48005184</b> <b>48016184</b>	045242082858 045242084739	24,98 CHF 224,79 CHF	27,00 CHF 243,00 CHF
	230	1.4	18	S1122EF	1.5 - 4	1.5 - 4	Ø 10 - 100	1.5 - 4	1.5 - 4	Non	Non	5 50	1 1	<b>48005188</b> <b>48016188</b>	045242082896 045242084876	34,04 CHF 307,12 CHF	36,80 CHF 332,00 CHF
	300	1.4	18	-	1.5 - 4	1.5 - 4	Ø 10 - 180	1.5 - 4	1.5 - 4	Non	Oui	5 50	1 1	<b>48005189</b> <b>48016189</b>	045242082902 045242084883	42,65 CHF 383,90 CHF	46,10 CHF 415,00 CHF
	90	1.8	14	S422BF	1.5 - 6	1.5 - 6	-	1.5 - 4	-	Oui	Non	5	1	<b>48005162</b>	045242082803	23,22 CHF	25,10 CHF
	100	1.8	14	S522BF	3 - 10	-	Ø 10 - 50	3 - 10	2 - 4	Non	Non	5	1	<b>48005181</b>	045242082827	21,74 CHF	23,50 CHF
	150	1.8	14	S922BF	3 - 10	-	Ø 10 - 100	3 - 10	2 - 4	Non	Non	5 50	1 1	<b>48005182</b> <b>48016182</b>	045242082834 045242084722	24,84 CHF 223,87 CHF	26,85 CHF 242,00 CHF
	230	1.8	14	S1122BF	3 - 10	-	Ø 10 - 160	3 - 10	2 - 4	Non	Non	5 50	1 1	<b>48005187</b> <b>48016187</b>	045242082889 045242084869	34,04 CHF 307,12 CHF	36,80 CHF 332,00 CHF



## Bois avec clous: Lames de demolition AX Carbone



Durée de vie 30x plus longue que les lames Bi-métal standards. Les dents en carbure procurent une durée de vie plus longue et une résistance extrême lors des applications les plus difficiles.

2x plus rapide que les lames Bi-métal standards. Géométrie des dents 5TPi pour une coupe rapide et agressive dans le bois cloutés et de nombreux matériaux de construction (bois / clous / boulons / vis / fonte / fibre de verre)

25% de coupes en plus par charge par rapport aux lames Bi-métal standards. Optimisé pour une utilisation avec les scies sabres sans fil FANG TIP<sup>™</sup> pour des coupes plongeantes plus rapides et l'accès aux espaces réduits

NAIL GUARD<sup>™</sup>: Meilleure résistance aux rebonds pour une durée de vie accrue

Lame extra épaisse pour moins de vibration

Corps de lame épais et robuste de 1,27 mm pour des coupes droites précises.

Hauteur de lame de 25 mm pour une meilleure stabilité et un minimum de vibrations.

Meilleur pour le bois / les clous / les fixations durcies démolition



Longueur (mm)	Pas (mm)	Pas denture	Réf.						Conditionné par	Quantité minimum	Réf	Code EAN	Prix tarif HT	Prix tarif TTC
150	5	5	-	10 - 100	10 - 100	Ø 10 - 100	Oui	Oui	Oui	1	48005221	045242483716	29,60 CHF	32,00 CHF
										5	48005521	045242521104	133,21 CHF	144,00 CHF
230	5	5	-	10 - 175	10 - 175	Ø 10 - 175	Oui	Oui	Oui	1	48005226	045242483723	37,56 CHF	40,60 CHF
										5	48005526	045242521111	169,29 CHF	183,00 CHF
300	5	5	-	10 - 250	10 - 250	Ø 10 - 250	Oui	Oui	Oui	1	48005227	045242483730	44,50 CHF	48,10 CHF
										5	48005527	045242521128	199,81 CHF	216,00 CHF

## Bois avec clous: Lames de démolition AX

### THE AX™

FANG TIP™: pour les coupes en plein bois et l'accès aux espaces réduits.  
 NAIL GUARD™: Meilleure résistance aux rebonds pour une durée de vie accrue.  
 Robustesse : très épaisse (1,60 mm) indispensable pour les coupes avec clous ou vis.  
 Rapide : la géométrie agressive des dents pour des coupes encore plus rapides.  
 Design incliné : Excellent pour une coupe plongeante et atteignant des zones restreintes.  
 Antichocs : construction Bi-Métal flexible pour supprimer les risques de rupture.





Longueur (mm)	Pas (mm)	Pas denture	Réf.							Conditionné par	Quantité minimum	Réf	Code EAN	Prix tarif HT	Prix tarif TTC
	5	5	-	10 - 100	10 - 100	10 - 50	Oui	Oui	Oui	5	1	48005021	045242082988	38,95 CHF	42,10 CHF
										25	1	48008021	045242082285	174,84 CHF	189,00 CHF
	5	5	-	10 - 175	10 - 175	10 - 50	Oui	Oui	Oui	5	1	48005026	045242082995	54,58 CHF	59,00 CHF
										25	1	48008026	045242082292	245,14 CHF	265,00 CHF
	5	5	-	10 - 250	10 - 250	10 - 50	Oui	Oui	Oui	5	1	48005027	045242083022	71,05 CHF	76,80 CHF
										25	1	48008027	045242082308	320,07 CHF	346,00 CHF

## Bois avec clous : Lames de démolition THIN KERF

FANG TIP™: Pour les coupes en plein bois et l'accès aux espaces réduits.  
 NAIL GUARD™: Meilleure résistance aux rebonds pour une durée de vie accrue.  
 Robustesse : Corps de la lame de 1,25 mm d'épaisseur pour une meilleure durabilité. Idéales pour le bois avec des vis ou des boulons.  
 Rapide : Géométrie agressive des dents pour des coupes encore plus rapides.  
 Design incliné : Excellent pour une coupe plongeante et atteignant des zones restreintes.  
 Antichocs : construction Bi-Métal flexible pour supprimer les risques de rupture.



Longueur (mm)	Pas (mm)	Pas denture	Réf.						Conditionné par	Quantité minimum	Réf	Code EAN	Prix tarif HT	Prix tarif TTC
	5	5	S611DF	10 - 100	10 - 100	Ø 10 - 100	Oui	Oui	5	1	48005035	045242082698	28,77 CHF	31,10 CHF
									50	1	48016035	045242084791	259,02 CHF	280,00 CHF
	5	5	S1111DF	10 - 175	10 - 175	Ø 10 - 175	Oui	Oui	5	1	48005036	045242082704	38,95 CHF	42,10 CHF
									50	1	48016036	045242084661	350,60 CHF	379,00 CHF
	5	5	S1411DF	10 - 250	10 - 250	Ø 10 - 250	Oui	Oui	5	1	48005037	045242082711	50,97 CHF	55,10 CHF
									50	1	48016037	045242084807	458,83 CHF	496,00 CHF



## Multi matériaux : Heavy duty WRECKER lame démolition denture en carbure

La lame WRECKER<sup>™</sup> multi-matériaux avec une denture carbure coupe dans du métal épais, de la fonte, du bois clouté, des vis, et PVC

Durée de vie jusqu'à 50 fois plus longue que les lames bimétalliques standard. La denture en carbure offre une longue durée de vie et une durabilité extrême dans les applications les plus difficiles.

Jusqu'à 25% de coupes en plus par charge par rapport aux lames bimétalliques standard. Optimisé pour une utilisation avec des outils sans fil.

FANG TIP<sup>™</sup>: Pour une coupe plongeante plus rapide et atteindre des zones restreintes.

Corps de lame robuste épais de 1,27 mm pour des coupes droites précises.

Hauteur de lame de 25 mm pour une meilleure stabilité et un minimum de vibrations.

Idéal pour la démolition multi-matériaux (bois clouté, fonte et métal épais)



Longueur (mm)	Pas (mm)	Pas denture	Réf.								Conditionné par	Quantité minimum	Réf.	Code EAN	Prix tarif HT	Prix tarif TTC
150	4.2	6	-	5 - 13	Ø 10 - 100	5 - 13	Ø 10 - 100	Oui	Oui	Oui	1	1	48005241	045242567980	33,40 CHF	36,10 CHF
													48005541	045242568048	149,86 CHF	162,00 CHF
230	4.2	6	-	5 - 13	Ø 10 - 175	5 - 13	Ø 10 - 175	Oui	Oui	Oui	1	1	48005242	045242567997	45,33 CHF	49,00 CHF
													48005542	045242568055	203,52 CHF	220,00 CHF
300	4.2	6	-	5 - 13	Ø 10 - 250	5 - 13	Ø 10 - 250	Oui	Oui	Oui	1	1	48005243	045242568000	60,31 CHF	65,20 CHF
													48005543	045242568062	271,05 CHF	293,00 CHF

## Multi matériaux: Lames WRECKER™



### THE WRECKER™

Robustesse et précision : Corps épais 1,60 mm

















Bi-Métal : excellente durée de vie et performances.

Géométrie de la denture : denture durcie et plus agressive avec dégagement uniforme pour évacuer les copeaux efficacement et améliorer la vitesse de coupe.

Type de lame : la forme en pointe est idéale pour l'attaque en plein bois (coupe en plongée). Particulièrement efficace pour les applications de démolitions avec bois / clous, métal.

Longueur (mm)	Pas (mm)	Pas denture	Réf.							Conditionné par	Quantité minimum	Réf.	Code EAN	Prix tarif HT	Prix tarif TTC		
	150	3.6/2.3	7/11	-	4 - 10	Ø 10 - 100	4 - 10	4 - 10		Oui	Oui	5	1	<b>48005701</b>	045242082476	40,89 CHF	44,20 CHF
	230	3.6/2.3	7/11	-	4 - 10	Ø 10 - 160	4 - 10	4 - 10		Oui	Oui	5	1	<b>48005706</b>	045242082483	48,84 CHF	52,80 CHF
	230	3.6/2.3	7/11	-	4 - 10	Ø 10 - 160	4 - 10	4 - 10		Oui	Oui	25	1	<b>48008706</b>	045242082520	220,17 CHF	238,00 CHF
	300	3.6/2.3	7/11	-	4 - 10	Ø 10 - 180	4 - 10	4 - 10		Oui	Oui	5	1	<b>48005711</b>	045242082490	65,49 CHF	70,80 CHF
	300	3.6/2.3	7/11	-	4 - 10	Ø 10 - 180	4 - 10	4 - 10		Oui	Oui	25	1	<b>48008711</b>	045242082537	294,17 CHF	318,00 CHF

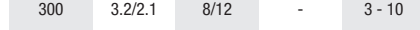
## Bois / Métal / Plastique - Lames universelles

Longueur (mm)	Pas (mm)	Pas denture	Réf.							Conditionné par	Quantité minimum	Réf.	Code EAN	Prix tarif HT	Prix tarif TTC
	150	2.5	10	-	3 - 10	3 - 10	5 - 50	Oui	Ø 3 - 50	5	1	<b>48005092</b>	045242082766	23,68 CHF	25,60 CHF
	150	2.5/1.8	10/14	SS922VF	3 - 10	3 - 10	5 - 100	Oui	Ø 3 - 100	5	1	<b>48005292</b>	045242350490	26,92 CHF	29,10 CHF
	150	2.5/1.8	10/14	SS922VF	3 - 10	3 - 10	5 - 100	Oui	Ø 3 - 100	50	1	<b>48016292</b>	045242084081	242,37 CHF	262,00 CHF
	200	2.5/1.8	10/14	-	3 - 10	3 - 10	5 - 175	Oui	Ø 3 - 160	5	1	<b>48005293</b>	045242265657	32,10 CHF	34,70 CHF
	200	2.5/1.8	10/14	-	3 - 10	3 - 10	5 - 175	Oui	Ø 3 - 160	50	1	<b>48016293</b>	045242084098	289,55 CHF	313,00 CHF
	300	2.5/1.8	10/14	-	3 - 10	3 - 10	5 - 250	Oui	Ø 3 - 250	5	1	<b>48005194</b>	045242082926	44,87 CHF	48,50 CHF
	150	3.2/2.1	8/12	-	3 - 10	3 - 10	5 - 100	Oui	Ø 3 - 100	5	1	<b>48005091</b>	045242082759	28,49 CHF	30,80 CHF
	150	3.2/2.1	8/12	-	3 - 10	3 - 10	5 - 100	Oui	Ø 3 - 100	50	1	<b>48016091</b>	045242084685	257,17 CHF	278,00 CHF
	200	3.2/2.1	8/12	-	3 - 10	3 - 10	5 - 175	Oui	Ø 3 - 160	5	1	<b>48005093</b>	045242082773	36,17 CHF	39,10 CHF
	200	3.2/2.1	8/12	-	3 - 10	3 - 10	5 - 175	Oui	Ø 3 - 160	50	1	<b>48016093</b>	045242084708	325,62 CHF	352,00 CHF
	200	3.2/2.1	8/12	-	3 - 10	3 - 10	5 - 175	Oui	Ø 3 - 160	500	1	<b>48016000</b>	045242084951	2297,87 CHF	2484,00 CHF
	300	3.2/2.1	8/12	-	3 - 10	3 - 10	5 - 250	Oui	Ø 3 - 250	5	1	<b>48005094</b>	045242082780	48,84 CHF	52,80 CHF
	300	3.2/2.1	8/12	-	3 - 10	3 - 10	5 - 250	Oui	Ø 3 - 250	50	1	<b>48016094</b>	045242084715	439,41 CHF	475,00 CHF

## Bois et Plastiques

Longueur (mm)	Pas (mm)	Pas denture	Réf.						Conditionné par	Quantité minimum	Réf	Code EAN	Prix tarif HT	Prix tarif TTC	
	150	4.2	6	S644D	6 - 100	-	6 - 100	Non	Oui	3	1	<b>48001075</b>	045242079810	16,19 CHF	17,50 CHF
	150	4.2	6	S744D	6-50	-	6-50	Oui	Non	3	1	<b>48001076</b>	045242079827	16,19 CHF	17,50 CHF
	230	4.2	6	-	6 - 190	6 - 190	6 - 100	Non	Oui	5	1	<b>48005016</b>	045242082636	48,75 CHF	52,70 CHF
	240	5.5/6	4/5	S1531L	15 - 190	15 - 190	-	Non	Non	3	1	<b>48001077</b>	045242079834	26,46 CHF	28,60 CHF
	240	5.5/6	4/5	S1531L	15 - 190	15 - 190	-	Non	Non	50	1	<b>4932478111</b>	4058546340445	396,85 CHF	429,00 CHF
	240	8.5	3	S1542K	15 - 190	-	-	Non	Non	3	1	<b>48001078</b>	045242079841	30,99 CHF	33,50 CHF
	150	4.2	6	-	6 - 60	6 - 60	-	Non	Non	2	1	<b>4932493509</b>	4058546483807	40,33 CHF	43,60 CHF
	275	4.2	6	-	6 - 200	6 - 200	-	Non	Non	2	1	<b>4932471693</b>	4058546295929	62,26 CHF	67,30 CHF
	300	4.2	6	S1344D	6 - 250	6 - 250	-	Non	Non	3	1	<b>48001079</b>	045242079858	20,81 CHF	22,50 CHF

## Lames SAWZALL® pour matériaux spéciaux

### Découpe métal

Pointe plongeante : entrée rapide dans les matériaux < 0,6 mm. Pas besoin d'outils supplémentaires.

Polyvalence : profil du corps de lame effilé qui permet la découpe en arrondie.

Longue durée de vie - denture 30 tpi optimisée pour la coupe des matériaux fins 0,6 – 1,5 mm. Le conduit en spirale le plus commun est de 0,8 mm d'épaisseur.



Longueur (mm)	Pas (mm)	Pas denture	Conditionné par	Quantité minimum	Réf	Code EAN	Prix tarif HT	Prix tarif TTC
85	0.8	30	5	1	<b>48001630</b>	045242300174	49,58 CHF	53,60 CHF

### Plaques de plâtre



Profondeur de coupe précise : seulement 63 mm de long, protège contre les coupes involontaires.

Dents double face : coupe dans TOUTES les directions – génère moins de poussière que les autres outils – coupes nettes sans déchirer les plaques de plâtres.

Longueur (mm)	Pas (mm)	Pas denture			Conditionné par	Quantité minimum	Réf	Code EAN	Prix tarif HT	Prix tarif TTC	
63	-	-	Oui	Oui	1	1	<b>48001640</b>	045242300181	12,26 CHF	13,25 CHF	
	125	4.2	6	Oui	Oui	5	1	<b>48005052</b>	045242082735	32,19 CHF	34,80 CHF



## Matériaux abrasifs, fonte, fibre de verre

Longueur (mm)	Pas (mm)	Pas denture	Réf.						Conditionné par	Quantité minimum	Réf	Code EAN	Prix tarif HT	Prix tarif TTC
230	Diamond grit		-	Ø 10 - 160	Ø 10 - 160	3 - 175	-	-	1	1	48001450	045242187416	32,84 CHF	35,50 CHF
150	Grain carbure		-	Ø 10 - 100	Ø 10 - 100	3 - 100	-	-	3	1	48001420	045242081950	28,12 CHF	30,40 CHF
230	Grain carbure		S1130R	Ø 10 - 160	Ø 10 - 160	3 - 175	-	-	3	1	48001430	045242082001	38,11 CHF	41,20 CHF
305	8.5	3	S1241HM	-	-	6 - 150	10 - 250	-	1	1	48001080	045242079865	66,98 CHF	72,40 CHF
235	17	1.5	-	-	-	6-135	10-135	10-135	1	1	4932498318	4058546521875	40,98 CHF	44,30 CHF
300	17	1.5	-	-	-	6-150	10-200	10-200	1	1	4932498319	4058546521882	64,11 CHF	69,30 CHF
450	17	1.5	-	-	-	6 - 150	10 - 350	10 - 350	1	1	48001460	045242235353	91,95 CHF	99,40 CHF
235	8.5	3	-	-	-	6-135	10-135	10-135	1	1	4932498320	4058546521899	48,38 CHF	52,30 CHF
300	8.5	3	-	-	-	4-150	10-200	10-200	1	1	4932498321	4058546521905	63,46 CHF	68,60 CHF
450	8.5	3	-	-	-	4-150	10-350	10-350	1	1	4932498322	4058546521912	92,32 CHF	99,80 CHF

## Matériaux d'isolation, carton, mousse

Longueur (mm)	Pas (mm)	Pas denture	Réf.					Conditionné par	Quantité minimum	Réf	Code EAN	Prix tarif HT	Prix tarif TTC
300	Ondulé	Ondulé	-	Oui	Oui	Oui	Oui	1	1	48001084	045242079902	26,23 CHF	28,35 CHF

## Special application: Frozen materials

300	4.2	6	S1211K					1	1	48001082	045242079889	27,38 CHF	29,60 CHF
400	4.2	6	-					1	1	48001083	045242079896	37,56 CHF	40,60 CHF

## Coupe au ras



Coupe au ras – butée de garde préservant l'affûtage lors des coupes au ras de murs, des planchers.  
 Corps de lame de hauteur supplémentaire - Pratique lors de la découpe des portes et fenêtres en bois.  
 FANG TIP™ - pour un usage facile et rapide.

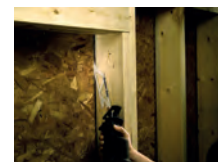

Longueur (mm)	Pas (mm)	Pas denture	Réf.	Conditionné par	Quantité minimum	Réf	Code EAN	Prix tarif HT	Prix tarif TTC
300	5	5	-	1	1	48001600	045242253272	66,98 CHF	72,40 CHF

## Coffrets lames de scies sabres **SAWZALL**<sup>™</sup>

Designation	Conditionné par	Quantité minimum	Réf	Code EAN	Prix tarif HT	Prix tarif TTC	
<b>Coffret 5 lames universelles SAWZALL®</b> 1 x AX <sup>™</sup> bois avec clous - 230 mm x 5 Tpi (48005026), 1 x WRECKER <sup>™</sup> multi matériaux - 230 mm x 8 Tpi (48005706), 1 x TORCH <sup>™</sup> metal - 230 mm x 14 Tpi (48005787), 1 x TORCH <sup>™</sup> metal - 150 mm x 14 Tpi (48005782), 1 x TORCH <sup>™</sup> metal - 150 mm x 18 Tpi (48005784)	5	1	49222205	045242536528	44,68 CHF	48,30 CHF	①
<b>Set de 5 lames de scie sabre carbure SAWZALL<sup>™</sup></b> Bois avec clous: 2 x AX <sup>™</sup> carbure - 230 mm. Metal: 2 x TORCH <sup>™</sup> carbure - 150 mm, 1 x TORCH <sup>™</sup> carbure - 230 mm.	5	1	49222206	045242567492	171,14 CHF	185,00 CHF	②
<b>Coffret 10 lames universelles SAWZALL®</b> 3 x THIN KERF metal - 150 mm x 14 Tpi (48005182), 3 x THIN KERF metal - 150 mm x 24 Tpi (48005186), 2 x THIN KERF wood with nails - 150 mm x 5 Tpi (48005035), 1 x THIN KERF wood with nails - 230 mm x 5 Tpi (48005036), 1 x THIN KERF metal - 230 mm x 18 Tpi (48005188)	10	1	49222211	045242536856	58,56 CHF	63,30 CHF	③
<b>Coffret 12 lames universelles SAWZALL®</b> 2 x AX <sup>™</sup> bois avec clous - 150 mm x 5 Tpi (48005021), 2 x AX <sup>™</sup> bois avec clous - 230 mm x 5 Tpi (48005026), 4 x TORCH <sup>™</sup> metal - 150 mm x 18 Tpi (48005784), 2 x TORCH <sup>™</sup> metal - 230 mm x 14 Tpi (48005787), 2 x WRECKER <sup>™</sup> multi matériaux - 150 mm x 7/11 Tpi (48005701)	12	1	49222229	045242536863	89,55 CHF	96,80 CHF	④
<b>Set de 13 lames de scie sabre</b> 2 x WRECKER <sup>™</sup> multi matériaux - 150 mm, 2 x AX <sup>™</sup> bois avec clous - 150 mm, 2 x AX <sup>™</sup> bois avec clous - 230 mm, 4 x TORCH <sup>™</sup> metal - 150 mm, 2 x TORCH <sup>™</sup> metal - 230 mm, 1 x TORCH <sup>™</sup> carbure - 150 mm	13	1	49222231	045242540686	123,03 CHF	133,00 CHF	⑤















## Lames HACKZALL™

Spécialement conçues et optimisées pour les scies sabre à batterie™.

Bi-Métal pour une longévité exceptionnelle.

Forme de la denture optimisée pour un perçage agressif et rapide.

Corps aminci pour la vitesse et augmenter l'autonomie de la batterie (par rapport aux lames classiques).

Longueur (mm)	Pas (mm)	Pas denture							Conditionné par	Quantité minimum	Réf	Code EAN	Prix tarif HT	Prix tarif TTC		
	100	4.2	6	-	-	-	-	6 - 40	Ø 10 - 40	5	1	49005460	045242160273	21,83 CHF	23,60 CHF	
	150	1.8	14	3 - 6	Ø 10 - 32	3 - 6	3 - 6	-	Ø 10 - 50	5	1	49005614	045242160334	23,59 CHF	25,50 CHF	
	100	1.4	18	1.5 - 4	Ø 10 - 32	1.5 - 4	-	-	-	5	1	49005418	045242160341	21,83 CHF	23,60 CHF	
	100	1	25	0.5 - 3	Ø 8 - 32	0.5 - 3	-	-	-	5	1	49005424	045242160358	21,83 CHF	23,60 CHF	
	75	-	-	-	-	-	-	-	-	1	1	49005456	045242219476	19,06 CHF	20,60 CHF	
Grattoir de 75 mm : Pour retirer de l'adhésif, silicone, peinture et rouille.																
	125	-	-	-	-	-	-	-	-	1	1	49005455	045242293421	26,69 CHF	28,85 CHF	
Large grattoir de 125 mm : Pour retirer de la colle, silicone, vinyle, peinture et papier peint.																
	60	-	-	-	-	-	-	-	-	1	1	49005450	045242221066	29,42 CHF	31,80 CHF	
Lame de déjointage et de grattage des joints.																
	Pochette 10 lames HACKZALL™										10	1	49220220	045242160365	56,15 CHF	60,70 CHF
2 x 49005460, 3 x 49005614, 3 x 49005424, 2 x 49005418. + pochette																



# LAMES SCIES SAUTEUSES

## QUALITÉ DU MATÉRIAU

### HCS

- Acier au carbone : idéal dans les matériaux tendres comme le bois, (le mélaminé) et le plastique

### HSS

- Acier haute vitesse pour la coupe de métal, métal non ferreux, aluminium

### CONCRÉTION CARBURE

- Concretion en carbone : pour les matériaux abrasifs comme la fonte, le béton cellulaire, le carrelage, le verre.

### TC

- Dents en carbure : pour les matériaux en fibre de verre et les matériaux très durs comme l'acier inoxydable.

### BI-MÉTAL

- Lames Bi-Métal : combinaison du HSS et HCS au carbone pour répondre aux travaux les plus extrêmes et intensifs.

### POINTS FORTS DE LA LAME BI-MÉTAL:

- Flexible et incassable
- Durée de vie jusqu'à 5 fois plus longues qu'une lame traditionnelle pour le bois (2 fois pour le métal)
- Meilleure résistance à l'échauffement pour prolonger l'affûtage de la denture
- Meilleure performance de coupe.

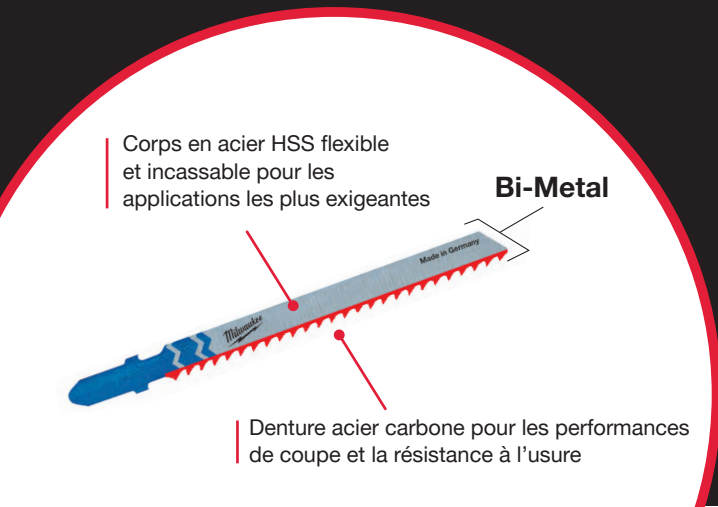

## Code couleur lame

## Chaque domaine d'application à son code couleur



= Jaune + corps argent : Pour tous les types de bois, lamellés-collés, panneaux de particules, contreplaqués, mélaminés et plastiques.



= Bleu + corps argent : Pour tous les types de métaux ferreux et non ferreux, acier, aluminium, laiton cuivre, l'inox, le plomb, l'étain, les matériaux multicouches.



= Noir : Pour le carton, le caoutchou, la fibre de verre, la mousse et les matériaux abrasifs













= Jaune + bi-métal : tous les types de bois.  
Bleu + bi-métal : tous les types de métaux



## Lames de scies sauteuses - Bois et plastiques

### Coupes universelles





Lames d'usage universel dans le bois et PVC.

Longueur (mm)	Pas (mm)	Réf.										Conditionné par	Quantité minimum	Réf	Code EAN	Prix tarif HT	Prix tarif TTC
<b>2743 53</b> 																	
50	2	T 119 B	< 20	-	< 20	Oui	-	Non	Non	Non	Non	5	1	<b>4932274353</b>	4002395301553	6,80 CHF	7,35 CHF
<b>2540 71</b> 																	
75	3	T 111 C	5 - 50	-	< 40	-	Oui	Non	Non	Non	Non	5	1	<b>4932254071</b>	4002395301539	6,48 CHF	7,00 CHF

### À chantourner





Le corps de lame plus étroit facilite les découpes courbes à rayons serrés.

Les lames 4932265312 et 4932430143 à double denture opposée permettent des coupes plus fines avec des rayons extrêmement courts.

<b>3460 78</b> 																	
50	1.35	T 101 A0	< 20	< 20	< 15	Oui	Non	Oui	Non	Non	Non	5	1	<b>4932373392</b>	4002395348879	9,11 CHF	9,85 CHF
<b>2746 50</b> 																	
50	2	T 119 B0	< 20	-	< 20	Oui	Non	Oui	Non	Non	Non	5	1	<b>4932274650</b>	4002395301485	9,57 CHF	10,35 CHF
<b>4301 43</b> 																	
75	2.5	Curve	< 30	< 20	< 20	Oui	Non	Oui	Non	Oui	Oui	5	1	<b>4932430143</b>	4002395378043	25,30 CHF	27,35 CHF
<b>2653 12</b> 																	
75	4 / 1.2	Special	< 30	-	< 30	Non	Oui	Oui	Non	Non	Non	5	1	<b>4932265312</b>	4002395301478	11,33 CHF	12,25 CHF
<b>3460 78</b> 																	
75	4	T 244 D	< 50	-	-	Non	Oui	Oui	Non	Oui	Oui	5	1	<b>4932346078</b>	4002395312375	10,96 CHF	11,85 CHF
												25	1	<b>4932373492</b>	4002395349920	46,07 CHF	49,80 CHF

### Coupes rapides

Le design agressif des dents affûtées est idéal pour la découpe très rapide du bois.

<b>2131 16</b> 																	
75	4	T 144 D	< 50	-	-	Non	Oui	Non	Non	Oui	Oui	5	1	<b>4932213116</b>	4002395301492	7,72 CHF	8,35 CHF
												25	1	<b>4932373487</b>	4002395349272	35,43 CHF	38,30 CHF
												100	1	<b>4932430461</b>	4002395381227	115,63 CHF	125,00 CHF
<b>3733 91</b> 																	
<b>Bi-Metal</b>	75	4	T 144 DF	<50	-	-	Non	Oui	Non	Non	Oui	5	1	<b>4932373391</b>	4002395348862	16,51 CHF	17,85 CHF
<b>3116 33</b> 																	
105	4	T 344 D	<80	-	-	Non	Oui	Non	Non	Oui	Oui	5	1	<b>4932311633</b>	4002395301508	15,36 CHF	16,60 CHF
<b>3547 45</b> 																	
155	4	T 744 D	5-125	-	-	Non	Oui	Non	Non	Oui	Oui	5	1	<b>4932354745</b>	4002395324095	38,67 CHF	41,80 CHF

## Coupes plus rapides et plus nettes

Triple affûtage des dents pour des coupes plus rapides et plus nettes. Lame épaisse plus solide. Pointe idéale pour les coupes plongeantes.

Longueur (mm)	Pas (mm)	Réf.										Conditionné par	Quantité minimum	Réf	Code EAN	Prix tarif HT	Prix tarif TTC
4301 41																	
91	2.5	T 234 X	3 - 60	3 - 60	Oui	< 45	Non	Non	Oui	Non		5	1	4932430141	4002395378029	18,96 CHF	20,50 CHF

3 cut

## Coupes précises, propres et sans éclats

Denture rectifiée pour des coupes précises, nettes, propres et sans éclats.

2540 61																	
75	2.5	T 101 B	< 30	< 60	Non	< 30	Oui	Non	Non	Non		5 25	1 1	4932254061 4932373489	4002395301522 4002395349296	10,27 CHF 44,40 CHF	11,10 CHF 48,00 CHF
3733 90																	
75	2.5	T 101 BF	< 30	< 60	Non	< 30	Oui	Non	Non	Non		5	1	4932373390	4002395348855	19,20 CHF	20,75 CHF
2743 51																	
75	4	T 101 D	< 50	< 60	Non	< 45	Oui	Non	Non	Non		5 25	1 1	4932274351 4932373490	4002395301515 4002395349906	9,57 CHF 43,29 CHF	10,35 CHF 46,80 CHF
3993 06																	
105	3	T 301 CD	< 80	< 60	Non	-	Oui	Non	Non	Non		5	1	4932399306	4002395359202	13,97 CHF	15,10 CHF
105	4	T 301 DL	< 80	< 80	Non	< 50	Oui	Non	Non	Non		5	1	4932346071	4002395312399	15,36 CHF	16,60 CHF
3460 71																	

Bi-Metal

## Coupes précises dans plan de travail

Lames plus épaisses pour la rigidité et la précision lors de coupes verticales dans les supports épais.

3730 80																	
75	4	T 101 DP	< 60	< 60	Non	< 45	Oui	Non	Non	Oui		5	1	4932373080	4002395346073	12,81 CHF	13,85 CHF
3733 88																	
105	4	T 101 DP sp.	< 80	< 80	Non	< 50	Oui	Non	Non	Oui		5	1	4932373388	4002395348831	18,83 CHF	20,35 CHF

## Coupes en situation dans mélaminé et plan de travail

La denture inversée permet de réaliser des coupes nettes et sans éclats sur la partie supérieure des panneaux mélaminés ou à la surface fragile. Les meilleurs résultats de travail sont obtenus sans mouvement pendulaire.

3460 79																	
75	2.5	T 101 BR	< 30	< 60	Non	< 60	Oui	Non	Non	Non		5	1	4932346079	4002395312382	11,10 CHF	12,00 CHF
3480 72																	
105	2.5	T101BR sp.	< 50	< 80	Non	< 80	Oui	Non	Non	Non		5	1	4932348072	4002395313860	16,28 CHF	17,60 CHF

## Pour parquet

La lame 4932373392 est idéale pour couper des surface incurvées et irrégulières. Utilisez la lame 4932373083 pour une coupe droite.

3733 92																	
50	1.35	T 101 A0	< 20	Non	< 20	< 15	Oui	Non	Oui	Non		5	1	4932373392	4002395348879	9,11 CHF	9,85 CHF
3730 83																	
60	1.9	Special	3 - 20	Oui	Oui	-	Oui	Non	Non	Non		5	1	4932373083	4002395346080	18,27 CHF	19,75 CHF

# Métaux



## Métaux et alliages

Lame 274652 : sa denture très fine est idéale pour les coupes de tôles très fines avec des dents disposant d'un diamètre de 0,7 mm. Pour une durée de vie 2 fois plus longue, les lames Bi-Métal + un lubrifiant approprié sont recommandés.

Longueur (mm)	Pas (mm)	Réf.								Conditionné par	Quantité minimum	Réf	Code EAN	Prix tarif HT	Prix tarif TTC	
<b>2746 52</b>  Made in Germany																
55	0.7	T 118 G	0.5 - 2	0.5 - 2	-	-	-	-	-	Non	5	1	4932274652	4002395301621	9,25 CHF	10,00 CHF
<b>2540 63</b>  Made in Germany																
55	1.2	T 118 A	1.5 - 4	1.5 - 4	-	-	-	-	-	Non	5	1	4932254063	4002395301614	9,71 CHF	10,50 CHF
											25	1	4932373486	4002395349265	41,81 CHF	45,20 CHF
<b>340011</b>  BI-METAL Made in Germany																
Bi-Metal 55	1.2	T 118 AF	1.5 - 4	1.5 - 4	-	1.2 - 2	-	-	-	Non	5	1	4932340011	4002395304684	12,26 CHF	13,25 CHF
<b>3458 26</b>  Made in Germany																
66	1.2	T 118 A sp.	1.5 - 4	1.5 - 4	-	-	-	-	-	Non	5	1	4932345826	4002395313464	11,56 CHF	12,50 CHF
<b>3993 07</b>  Made in Germany																
105	1	T 318 A	1 - 4	1 - 4	< 85	-	-	-	-	Non	5	1	4932399307	4002395359219	13,18 CHF	14,25 CHF
<b>2540 64</b>  Made in Germany																
55	2	T 118 B	3 - 6	3 - 6	-	-	3 - 10	-	-	Non	5	1	4932254064	4002395301591	10,04 CHF	10,85 CHF
<b>3400 12</b>  BI-METAL Made in Germany																
Bi-Metal 55	2	T 118 BF	3 - 6	3 - 6	-	2 - 3	3 - 10	-	2 - 30	Non	5	1	4932340012	4002395304691	12,26 CHF	13,25 CHF
<b>2746 51</b>  BI-METAL Made in Germany																
Bi-Metal 75	2.5	T 101 A sp.	-	2 - 10	< 45	-	3 - 10	-	2 - 20	Non	5	1	4932274651	4002395301577	17,35 CHF	18,75 CHF

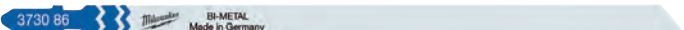

## Universelles

Ces lames sont conçues pour couper différents matériaux comme l'acier, l'aluminium, le bois avec avec des clous ou encore le plastique. La lame 4932373086 avec une longueur de 155 mm permet la coupe de matériaux ondulés.

<b>4301 42</b>  BI-METAL TWIN-CUT Made in Germany																
Bi-Metal TWIN CUT 91	2.5 / 1.8	T 123 XF	2.5 - 10	3 - 10	< 50	-	4 - 10	-	-	Non	5	1	4932430142	4002395378036	17,67 CHF	19,10 CHF
<b>2746 54</b>  BI-METAL Made in Germany																
Bi-Metal 105	1.2	T 318 AF	1.5 - 4	1.5 - 4	< 85	-	-	-	-	Non	5	1	4932274654	4002395301607	19,89 CHF	21,50 CHF
<b>2746 53</b>  BI-METAL Made in Germany																
Bi-Metal 105	2	T 318 BF	3 - 6	3 - 6	< 85	-	3 - 10	4 - 30	-	Non	5	1	4932274653	4002395301584	18,73 CHF	20,25 CHF
<b>3730 86</b>  BI-METAL Made in Germany																
Bi-Metal 155	1	T 718 AF	1 - 4	1 - 4	< 125	-	-	-	-	Non	5	1	4932373086	4002395346097	23,68 CHF	25,60 CHF

## À chantourner

Le corps de lame plus étroit facilite les découpes courbes à rayons serrés dans les métaux.

<b>3460 82</b>  Made in Germany																
55	1.2	T 218 A	1.5 - 4	1.5 - 4	-	-	-	-	-	Oui	5	1	4932346082	4002395312368	12,81 CHF	13,85 CHF
<b>3460 81</b>  Made in Germany																
75	3	T 227 D	3.5 - 6	3.5 - 6	-	-	4 - 15	4 - 30	-	Oui	5	1	4932346081	4002395312351	13,64 CHF	14,75 CHF

## Aluminium

Denture spéciale pour améliorer l'évacuation des coupes et donc accélérer la coupe.

Pour les coupes courbes dans l'aluminium, l'utilisation de la lame référence 4932346081 est recommandée.

Longueur (mm)	Pas (mm)	Réf.							Conditionné par	Quantité minimum	Réf	Code EAN	Prix tarif HT	Prix tarif TTC
75	3	T 127 D	3.5 - 6	3.5 - 6	-	-	4 - 15	4 - 30	5	1	4932274315	4002395301560	11,42 CHF	12,35 CHF

## Pour l'inox

La denture carbure résiste nettement plus longtemps à l'usure.

Pour de meilleurs résultats il est recommandé de travailler sans mouvements pendulaire et avec un lubrifiant approprié.

Longueur (mm)	Pas (mm)	Réf.							Conditionné par	Quantité minimum	Réf	Code EAN	Prix tarif HT	Prix tarif TTC
50	1.1	T 118 AHM	1.5 - 3	1.5 - 3	-	1.5 - 3	-	-	2	1	4932373393	4002395348886	35,71 CHF	38,60 CHF

## Matériaux spécifiques

### Fibre de verre, plastique renforcé, verre acrylique

Lame 4932373387 : denture carbure pour la durée de vie dans la fibre de verre.

Longueur (mm)	Pas (mm)	Réf.									Conditionné par	Quantité minimum	Réf	Code EAN	Prix tarif HT	Prix tarif TTC	
75	2.5	T 101 A sp.	2 - 10	-	Non	Non	-	2 - 20	-	-	Non	5	1	4932274651	4002395301577	17,35 CHF	18,75 CHF
75	4.2	T 141 HM	-	-	Non	Non	5 - 20	-	5 - 20	-	Oui	1	1	4932399308	4002395359226	19,29 CHF	20,85 CHF
91	3.3	T301CHM	-	< 60	Non	Non	5 - 20	2 - 20	5 - 20	-	Oui	2	1	4932493687	4058546508470	57,17 CHF	61,80 CHF
105	4.2	T 341 HM	-	< 60	Non	Non	5 - 20	-	5 - 20	-	Non	1	1	4932373387	4002395348824	20,68 CHF	22,35 CHF

### Matériaux abrasifs, fonte

Longueur (mm)	Grain	Réf.									Conditionné par	Quantité minimum	Réf	Code EAN	Prix tarif HT	Prix tarif TTC		
54	Grain 30	T 130 Grossier	-	-	Oui	Oui	< 15	-	-	Oui	5 - 15	Non	1	1	4932213231	4002395301645	9,94 CHF	10,75 CHF
54	Grain 50	T 150 Fine	-	-	Oui	Oui	< 10	-	-	Oui	5 - 15	Non	1	1	4932213232	4002395301652	9,94 CHF	10,75 CHF



## Matériaux d'isolation, mousse, carton, pneu

Longueur (mm)	Pas (mm)	Réf.					Conditionné par	Quantité minimum	Réf	Code EAN	Prix tarif HT	Prix tarif TTC
4301 44												
155	Ondulé	T 313 AW	Oui	Oui	Oui	Oui	5	1	4932430144	4002395378050	37,93 CHF	41,00 CHF

## Set de lames de scie sauteuse - Réception de T-shank

Designation	Conditionné par	Quantité minimum	Réf	Code EAN	Prix tarif HT	Prix tarif TTC
① Blister 5 lames emmanchement T pour les applications bois et métal Lames de scie sauteuse 4932213116, 4932254061, 4932254063, 4932254064, 4932254071	5	1	4932345825	4002395314850	9,48 CHF	10,25 CHF
② Set de 35 lames de scie sauteuse bois et métal Contenu: 7 x 4932213116 - T144D bois coupe rapide, 7 x 4932274351 - T101D bois coupe nette 7 x 4932254061 - T101B bois coupe ultra nette, 7 x 4932346078 - T244D bois lames à chantourner, 7 x 4932254063 - T118A metal	35	12	4932479088	4058546368821	61,79 CHF	66,80 CHF



## Lames - Emmanchements spéciaux

Longueur (mm)	Pas (mm)	Réf.							Conditionné par	Quantité minimum	Réf	Code EAN	Prix tarif HT	Prix tarif TTC
75	4	A 2202	5 - 60	< 60	-	Non	Oui	Oui	5	1	4932354508	4002395321070	10,96 CHF	11,85 CHF
75	2.5	A5035/A5041	< 30	< 60	< 30	Oui	Non	Non	5	1	4932354506	4002395321056	12,81 CHF	13,85 CHF

# STARLOCK

## LAMES DE MULTITOOL

**AUCUN ADAPTATEUR REQUIS**

**CHANGEMENT RAPIDE DE LAMES**

**PUISSANCE 100% TRANSMISE DE L'OUTIL À L'ACCESSOIRE**

## UN SYSTÈME UNIVERSEL

### POURQUOI MILWAUKEE®?

- 1 **LA MEILLEURE DURÉE DE VIE ET LONGÉVITÉ**
- 2 **DES SOLUTIONS POUR TOUT LES MÉTIERS**
- 3 **UNE GAMME COMPLÈTE**
- 4 **+ DE 22 LAMES DIFFÉRENTES DANS LA GAMME**



### CARBURE EXTRÊME

Lame multi matériaux plongeante dentée pour une meilleure durée de vie (30X plus que lames standard)

48906040

# 30x

PLUS DE COUPES

**CARBIDE EXTREME**

Description	bois souple	Bois dur	Plastique	Bois clouté	Metal	Joint	Colle de fixation	Quantité dans le pack	Référence
Lame coupe plongeante bois 25mm	✓		✓					1	48906001
Coupe plongeante dans le bois 35mm avec géométrie des dents pour une coupe rapide et propre	✓	✓	✓					1	48906011
Coupe plongeante dans le bois 65mm	✓		✓					1	48906005
Coupe plongeante Bois 65mm avec géométrie 3 dents pour une coupe plus rapide et plus propre	✓	✓	✓					1	48906015
Coupe plongeante Bois 65mm bi-métal Géométrie 3 dents pour une coupe plus rapide et plus propre	✓	✓	✓					1	48906017
Bois avec clous 20 mm coupe plongeante bi-métal pour une plus grande durée de vie	✓		✓	✓				1	48906000
Lame Bi-métal coupe plongeante Bois clouté 35mm for une plus longue durée de vie	✓		✓	✓				1	48906021
Coupe plongeante Bois clouté 65mm lame bi-métal pour une plus grande durée de vie	✓		✓	✓				1	48906027
Coupe Multi-matériaux 28mm Lame bi-métal pour une plus grande durée de vie	✓	✓	✓	✓	✓			1	48906031
Coupe plongeante multi-matériaux 43mm lame bi-métal pour une plus grande durée de vie	✓	✓	✓	✓	✓			1	48906035
Coupe plongeante multi-matériaux, lame avec une denture carbure (durée de vie 30 fois supérieur comparé à une lame standard)	✓	✓	✓	✓	✓			1	48906040
Coupe Multi-matériaux 85mm de diamètre	✓	✓	✓	✓	✓			1	48906038
Coupe Multi-matériaux 100mm de diamètre, male bi-métal pour une plus grande durée de vie	✓	✓	✓	✓	✓			1	48906039
Retrait de joint, lame carbure d'épaisseur 2.2mm. Idéal pour le retrait des joint entre les murs ou plancher						✓		1	48906051
Retrait de joint lame carbure d'épaisseur 1.2mm. Idéal pour le retrait des joint entre les murs ou plancher						✓		1	48906050
Retrait de joint lame diamant d'épaisseur 2.2mm. Idéal pour le retrait des joint entre les murs ou plancher Durée de vie 5X supérieur à une lame classique						✓		1	48906053
Retrait de joint lame diamant d'épaisseur 1.2mm. Idéal pour le retrait des joint entre les murs ou plancher Durée de vie 5X supérieur à une lame classique						✓		1	48906052
Plateau avec grain carbure pour un ponçage efficace de la colle à carrelage, du mortier et du bois.	✓						✓	1	48906054
Grattoir ferme pour l'élimination des résidus comme de l'adhésifs, adhésifs pour carrelage, le béton résidus et peinture ancienne.							✓	1	48906062

### PONCAGE

Plateau de ponçage avec 6 trous, crochets et fixations

48906070



### Description

Perforated sanding discs for wood, paint, lacquer and plaster 93x93x93mm.

Powergrid Mesh - 80-240 grit  
High performance - 40-240 grit  
Standard - 40-240 grit

## Accessoires Multi-Tool - STARLOCK

La réception universelle des lames STARLOCK rend les lames MILWAUKEE® compatibles avec les outils oscillants les plus populaires.

### Lames de multi-tool bois

Designation	Largeur (mm)	Longueur (mm)	Bois tendre	Bois dur	Plas-tiques	Bois clouté	Profilé métallique	Conditionné par	Quantité minimum	Réf	Code EAN	Prix tarif HT	Prix tarif TTC
① LAME MULTI TOOL BOIS 35X42MM (X1)	35	42	✓		✓			1	1	48906001	045242600298	16,28 CHF	17,60 CHF
								10	1	48906004	045242600281	138,76 CHF	150,00 CHF
② Lame coupe plongeante Bois 35mm avec denture 3 géométrie pour des coupes rapides et propres	35	42	✓	✓	✓			1	1	48906011	045242600304	18,83 CHF	20,35 CHF
								10	1	48906014	045242600311	160,04 CHF	173,00 CHF
								50	1	48906511	045242739974	691,95 CHF	748,00 CHF
③ Lame coupe plongeante Bois 65mm	65	42	✓		✓			1	1	48906005	045242600274	18,13 CHF	19,60 CHF
								50	1	48906505	045242739943	668,83 CHF	723,00 CHF
④ Lame coupe plongeante Bois 65mm avec denture 3 géométrie pour des coupes rapides et propres	65	42	✓	✓	✓			1	1	48906015	045242600328	19,06 CHF	20,60 CHF
⑤ Lame Bi-métal coupe plongeante Bois 35mm for pour meilleure durée de vie et une denture 3 géométrie pour une coupe rapide et propre	35	42	✓	✓	✓			1	1	48906017	045242600335	21,28 CHF	23,00 CHF
								10	1	48906019	045242600342	180,39 CHF	195,00 CHF



### Lames multi-tool multi-matériaux

Designation	Largeur (mm)	Longueur (mm)	Bois tendre	Bois dur	Plas-tiques	Bois clouté	Profilé métallique	Conditionné par	Quantité minimum	Réf	Code EAN	Prix tarif HT	Prix tarif TTC
① Bois avec clous Coupe plongeante étroite de 20 mm Lame en bi-métal pour une longue durée de vie	20	34	✓	✓	✓	✓	✓	1	1	48906000	045242670673	14,34 CHF	15,50 CHF
								1	1	48906021	045242600359	19,06 CHF	20,60 CHF
② Lame Bi-métal coupe plongeante Bois clouté 35mm, Plus grande durée de vie	35	42	✓	✓	✓	✓	✓	10	1	48906024	045242600366	161,89 CHF	175,00 CHF
								50	1	48906521	045242739929	699,35 CHF	756,00 CHF
								1	1	48906027	045242600373	19,89 CHF	21,50 CHF
③ Lame Bi-métal coupe bois clouté 65mm, pour une plus grande durée de vie	65	42	✓		✓	✓	✓	50	1	48906527	045242739950	738,21 CHF	798,00 CHF
								1	1	48906031	045242600380	20,44 CHF	22,10 CHF
④ Coupe plongeante Multi-matériaux 28mm, lame bi-métal pour une meilleure durée de vie	28	47	✓	✓	✓	✓	✓	10	1	48906034	045242600397	173,91 CHF	188,00 CHF
								50	1	48906531	045242739936	750,23 CHF	811,00 CHF
⑤ Coupe plongeante Multi-matériaux 43mm, Lame Bi-métal pour une meilleure durée de vie	43	47	✓	✓	✓	✓	✓	1	1	48906035	045242600403	21,74 CHF	23,50 CHF
⑥ coupe plongeante Multi-matériaux 35mm, lame avec denture carbure pour une durée de vie extra longue (30X plus de durée de vie comparé à une lame standard)	35	32	✓	✓	✓	✓	✓	1	1	48906040	045242600458	35,43 CHF	38,30 CHF
⑦ Coupe Multi-matériaux 85mm de diamètre, lame segmentée pour coupe à ras	85	20	✓	✓	✓	✓	✓	1	1	48906038	045242600410	29,42 CHF	31,80 CHF
⑧ Coupe Multi-matériaux 100m de diamètre, Lame Bi-métal segmentée Pour une meilleure durée de vie	100	28	✓	✓	✓	✓	✓	1	1	48906039	045242600427	54,67 CHF	59,10 CHF



## Lames multi-tool à déjoindre et à poncer

Designation	Largeur (mm)	Longueur (mm)	Enduit de jointement	Tuile adhésive	Conditionné par	Quantité minimum	Réf	Code EAN	Prix tarif HT	Prix tarif TTC
① Lame carbure pour retrait de joint 2.2mm. Permet le retrait de joint endommagé entre le mur et le plancher	75	20	✓		1	1	48906051	045242600441	33,58 CHF	36,30 CHF
② Lame carbure pour retrait de joint 1.2mm. Permet le retrait de joint endommagé entre le mur et le plancher	75	20	✓		1	1	48906050	045242600434	33,58 CHF	36,30 CHF
③ Retrait de joint, lame carbure d'épaisseur 2.2mm. Idéal pour le retrait des joint entre les murs ou plancher	90	25	✓		1	1	48906053	045242600489	80,76 CHF	87,30 CHF
④ Retrait de joint lame carbure d'épaisseur 1.2mm. Idéal pour le retrait des joint entre les murs ou plancher	75	25	✓		1	1	48906052	045242600465	74,28 CHF	80,30 CHF
⑤ plateau avec grain carbure pour un ponçage efficace de la colle à carrelage, du mortier et du bois.	80	80		✓	1	1	48906054	045242600496	36,26 CHF	39,20 CHF

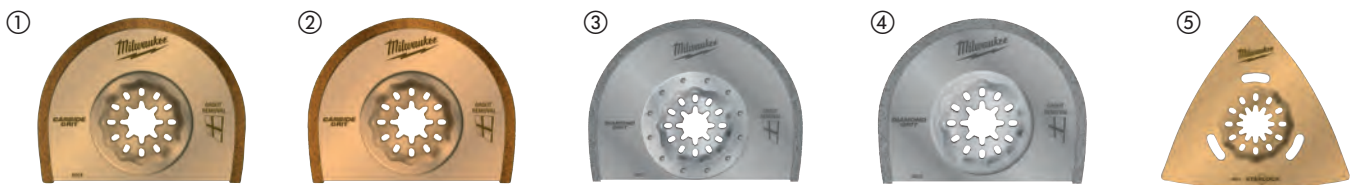

## Lames de multi-tool à racler et à découper

Designation	Largeur (mm)	Longueur (mm)	Tuile adhésive	Adhésifs	Tapis	Silicon   Acrylic	Conditionné par	Quantité minimum	Réf	Code EAN	Prix tarif HT	Prix tarif TTC
① Plateau Flexible pour le retrait de résidus comme le silicone, tapis, adhésif et peinture ancienne	52	37		✓		✓	1	1	48906061	045242600540	11,89 CHF	12,85 CHF
② Plateau pour le retrait de résidus durs comme l'adhésif dur, l'ancienne peinture et les résidus béton	52	37	✓	✓	✓		1	1	48906062	045242600557	19,89 CHF	21,50 CHF
③ Grattoire flexible pour le silicone et le mastic	70	-				✓	1	1	48906063	045242600564	33,58 CHF	36,30 CHF
④ Lame tranchante 3 dents. Idéal pour le coupe de tapis, PVC, tableau et feutre de toiture	40	-			✓		1	1	48906060	045242600519	28,49 CHF	30,80 CHF



## Poncer / polir / nettoyer

Designation	Largeur (mm)	Longueur (mm)	Conditionné par	Quantité minimum	Réf	Code EAN	Prix tarif HT	Prix tarif TTC
① Plateau de ponçage 93 x 93 mm	93	93	1	1	48906070	045242600571	17,11 CHF	18,50 CHF
		<b>Grit</b>						
pack de papier abrasif (6pcs)		60	6	1	48906071	045242600588	10,27 CHF	11,10 CHF
pack de papier abrasif (6pcs)		80	6	1	48906072	045242600595	10,27 CHF	11,10 CHF
② pack de papier abrasif (6pcs)		120	6	1	48906073	045242600601	10,27 CHF	11,10 CHF
pack de papier abrasif (6pcs)		180	6	1	48906074	045242600618	10,27 CHF	11,10 CHF
pack de papier abrasif (6pcs)		240	6	1	48906075	045242600632	10,27 CHF	11,10 CHF

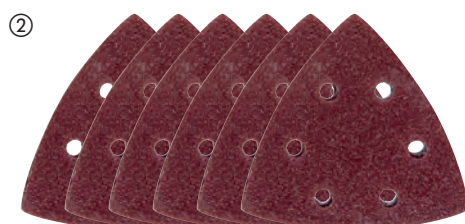

## Coffrets de lames de multi-tools

Designation	Conditionné par	Quantité minimum	Réf	Code EAN	Prix tarif HT	Prix tarif TTC
<b>Set de lames en bois (5pc)</b>						
① 2 x 48906001 lame plongeante pour bois de 35 mm, 2 x 48906011 lame plongeante pour bois tendre et dur de 35 mm avec géométrie à 3 dents de coupe, 1 x 48906021 lame plongeante Bi-Métal pour bois et clous de 35 mm	5	12	48906114	045242670680	83,63 CHF	90,40 CHF
<b>Set de lame en bois et en métal (5 pièces)</b>						
② 1 x 48906011 lame plongeante 35 mm pour bois tendre et bois dur avec géométrie à 3 dents, 2 x 48906021 lame plongeante 35 mm pour bois et clous Bi-Métal, 2 x 48906031 lame plongeante 28 mm pour matériaux multiples	5	12	48906115	045242670697	91,49 CHF	98,90 CHF
<b>Set Multitool de rénovation</b>						
③ 2 x multi mat. coupe plongeante 28mm , 2 x multi mat. coupe plongeante 43mm, 1 x lame retrait de joint carbure 2.2mm , 1 x 3X lames de coupe, 1 x plateau Grain carbure, 1 x Grattoir flexible 52mm	8	1	48906088	045242600649	176,69 CHF	191,00 CHF
<b>Set Général lames multitool (11pcs)</b>						
④ 2 x 35mm lame plongeante , 2x65mm lame plongeante, 1x65mm lame couple plongeante rapide 3C, 2 x 28mm multi-matériaux coupe plongeante, 43mm lame coupe plongeante 1 x 85mm lame multi matériaux , 1x grattoir 52mm	11	1	48906090	045242600663	203,52 CHF	220,00 CHF
⑤ Multi-tool box	1	1	4932479838	4058546376321	19,66 CHF	21,25 CHF



## Accessoires pour fraiseuses de bords/défonceuses

Designation	Conditionné par	Quantité minimum	Réf	Code EAN	Prix tarif HT	Prix tarif TTC
6MM COLLET for M18 FR12	1	1	4932493912	4058546510725	28,86 CHF	31,20 CHF
6.35MM COLLET for M18 FR12	1	1	4932493913	4058546510732	28,86 CHF	31,20 CHF
8MM COLLET for M18 FR12	1	1	4932493914	4058546510749	28,86 CHF	31,20 CHF
12MM COLLET for M18 FR12	1	1	4932493915	4058546510756	28,86 CHF	31,20 CHF
12.5MM COLLET for M18 FR12	1	1	4932493916	4058546510763	28,86 CHF	31,20 CHF
① TRB-1 Trim Router off set base	1	1	4932471946	4058546298456	135,99 CHF	147,00 CHF
② Router Collet RCA-1	1	1	4932479425	4058546372194	26,23 CHF	28,35 CHF
BASE DESCENTRADA PARA M18FTR8	1	1	4932493596	4058546484675	148,94 CHF	161,00 CHF
③ Router Guide rail Adaptor	1	1	4932493306	4058546481773	114,71 CHF	124,00 CHF
④ 12mm Router Plunge Base	1	1	4932493307	4058546481780	160,96 CHF	174,00 CHF
⑤ TRA-2 Router Plunge Base	1	1	4932480544	4058546408299	123,96 CHF	134,00 CHF



Designation	Pour défonceuses	Conditionné par	Quantité minimum	Réf	Code EAN	Prix tarif HT	Prix tarif TTC
<b>Pincès haute précision.</b>							
Haute vitesse de rotation.							
pince Ø 3 mm.	OFE 710,OFE	OFS 450	1	1	4932308974	4002395309092	28,77 CHF 31,10 CHF
pince Ø 6.35 mm (1/4")	OFE 710,OFE	OFS 450	1	1	4932313194	4002395302857	19,06 CHF 20,60 CHF
① pince Ø 6 mm.	OFE 710,OFE	OFS 450	1	1	4932313192	4002395302833	18,27 CHF 19,75 CHF
pince Ø 8 mm.	OFE 710,OFE	OFS 450	1	1	4932313190	4002395302840	19,06 CHF 20,60 CHF
Base déportée pour M18 FTR, permet de tailler près des murs							
②	M18 FTR		1	1	4932471946	4058546298456	135,99 CHF 147,00 CHF
③	Jeu de 12 mèches- 8 mm		12	1	4932451668	4002395275564	148,01 CHF 160,00 CHF
④	Embase plongeante		1	1	4932480544	4058546408299	123,96 CHF 134,00 CHF



## Set de mèches pour défonceuse

Designation	Conditionné par	Quantité minimum	Réf	Code EAN	Prix tarif HT	Prix tarif TTC
① Jeu de 12 mèches- 8 mm	12	1	4932451668	4002395275564	148,01 CHF	160,00 CHF
② Kit de 6 mèches pour défonceuse 12mm	6	1	4932493578	4058546484491	160,96 CHF	174,00 CHF
③ KIT DE 6 MÈCHES POUR DÉFONCEUSE 12.7MM	6	1	4932493579	4058546484507	160,96 CHF	174,00 CHF

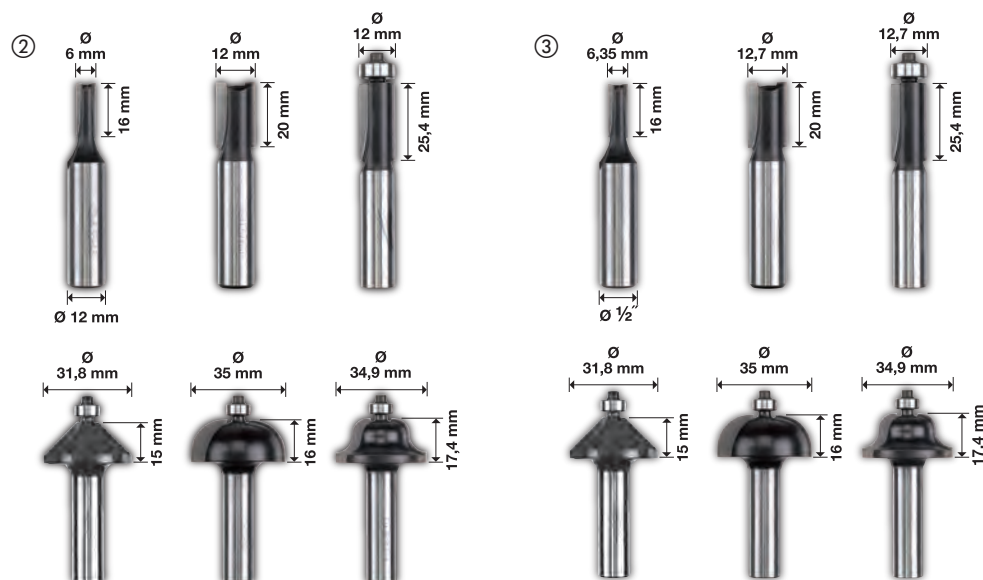

# LAMES DE SCIES CIRCULAIRES

MOINS D'ÉCHAUFFEMENT. PRÉCISION AMÉLIORÉE. DURÉE DE VIE ACCRUE.



SCIAGE, DÉCOUPAGE ET MEULAGE



**MOINS D'ÉCHAUFFEMENT**  
REVÊTEMENT ANTI-FRICTION



**PLUS PRÉCIS**  
LAMES DÉCOUPÉES AU LASER

**DENTURE CARBURE INFUSÉE AU COBALT DE TUNGSTEN**

pour des coupes nettes et précises



DENTURE ALTERNATIVE BISEAUTÉE



DENTS À TROIS ÉCLATS ET À FORME PLATE



DENTURE DIAMANT PLATE

## Lames de scies circulaires

Revêtement PTFE: moins d'échauffement, et anti-adhésif pour des coupes plus rapides. Protection contre la corrosion et contre l'accumulation de résine  
 découpage au laser anti-vibration: moins de vibration et plus de précision. Les trous sont remplis avec du polyuréthane et agissent comme un absorbeur de chocs en isolant la dent des vibrations

Acier coupé au laser de haute qualité: précision garantie

Carbure de tungstène infusé au cobalt: coupe fine et nette

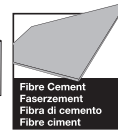
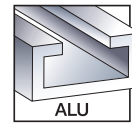
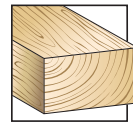

Ø mm	Alésage Ø mm	Nombre de dents	Epaisseur ligne de coupe	Angle des dents	Forme des dents	Thin Kerf*	Pour tous types de bois*	abrasifs, Panneau de particules, fibre ciment, fibre de verre	Plas-tiques	Métaux non ferreux, alu	Coupe rapide	Coupe nette	Condi-tionné par	Quantité mini-mum	Réf	Code EAN	Prix tarif HT	Prix tarif TTC
140	20	18	1.6	+18°	ATB	✓	✓				✓		1	1	4932471310	4058546289386	27,38 CHF	29,60 CHF
		24	2.2	+15°	ATB		✓				✓		1	1	4932471290	4058546289188	40,43 CHF	43,70 CHF
	20	48	2.2	+5°	ATB		✓					✓	1	1	4932471291	4058546289195	75,12 CHF	81,20 CHF
		52	2.2	-5°	TF				✓	✓		✓	1	1	4932471292	4058546289201	91,58 CHF	99,00 CHF
		4	2.2	+10°	D			✓			✓		1	1	4932471293	4058546289218	129,51 CHF	140,00 CHF
		24	1.6	+15°	ATB	✓	✓				✓		1	1	4932471311	4058546289393	39,59 CHF	42,80 CHF
165	5/8"	40	1.6	+18°	ATB	✓	✓					✓	1	1	4932471312	4058546289409	52,73 CHF	57,00 CHF
		4	2.2	10°				✓			✓	✓	1	1	4932493217	4058546480882	115,63 CHF	125,00 CHF
		24	1.6	+15°	ATB	✓	✓				✓		1	1	4932471931	4058546298302	65,03 CHF	70,30 CHF
		40	1.6	+18°	ATB	✓	✓				✓		1	1	4932471932	4058546298319	82,05 CHF	88,70 CHF
	20	52	1.6	+2°	ATB	✓	✓		✓	✓		✓	1	1	4932479087	4058546368814	105,46 CHF	114,00 CHF
		24	2.2	+15°	ATB		✓				✓		1	1	4932471294	4058546289225	40,43 CHF	43,70 CHF
		48	2.2	+5°	ATB		✓					✓	1	1	4932471295	4058546289232	75,12 CHF	81,20 CHF
		52	2.2	-5°	TF				✓	✓		✓	1	1	4932471296	4058546289249	91,58 CHF	99,00 CHF
165	30	24	1.8	+15°	ATB	✓	✓				✓		1	1	4932399909**	4002395365647	59,11 CHF	63,90 CHF
		24	1.6	+15°	ATB	✓	✓				✓		1	1	4932471378	4058546290061	47,27 CHF	51,10 CHF
184	5/8"	40	2.1	+15°	ATB	✓	✓					✓	1	1	4932471379	4058546290078	68,36 CHF	73,90 CHF
		24	1.6	+15°	ATB	✓	✓				✓		1	1	4932471297	4058546289256	53,28 CHF	57,60 CHF
	30	40	2.1	+10°	ATB	✓	✓					✓	1	1	4932471298	4058546289263	66,42 CHF	71,80 CHF
		54	2.4	-5°	TF				✓	✓		✓	1	1	4932471299	4058546289270	91,58 CHF	99,00 CHF
		24	1.6	+15°	ATB	✓	✓				✓		1	1	4932471300	4058546289287	46,44 CHF	50,20 CHF
		36	1.6	+15°	ATB	✓	✓				✓		1	1	4932471301	4058546289294	60,22 CHF	65,10 CHF
	30	48	2.1	+10°	ATB	✓	✓					✓	1	1	4932471380	4058546290085	85,01 CHF	91,90 CHF
		54	2.4	-5°	TF				✓	✓		✓	1	1	4932471303	4058546289317	106,38 CHF	115,00 CHF
		4	1.8	+10°	D			✓			✓		1	1	4932471304	4058546289324	133,21 CHF	144,00 CHF
	30	16	2.4	+15°	ATB	✓	✓				✓		1	1	4932471324	4058546289522	51,80 CHF	56,00 CHF
		48	2.8	+10°	ATB	✓	✓					✓	1	1	4932471325	4058546289539	115,63 CHF	125,00 CHF
		24	2.4	+15°	ATB		✓				✓		1	1	4932471305	4058546289331	47,92 CHF	51,80 CHF
		36	2.4	+15°	ATB		✓				✓		1	1	4932471306	4058546289348	55,50 CHF	60,00 CHF
	30	48	2.4	+10°	ATB		✓					✓	1	1	4932471307	4058546289355	61,79 CHF	66,80 CHF
		60	2.4	+10°	ATB		✓					✓	1	1	4932471308	4058546289362	91,58 CHF	99,00 CHF
		60	2.4	-5°	TF				✓	✓		✓	1	1	4932471309	4058546289379	129,51 CHF	140,00 CHF

### Circular Saw Blade Twin Packs

#### 165 x 5/8" Ensemble double (2pc)

2 x 165 x 5/8"x24 dents, lame à bois à coupe rapide (4932471311)

2 1 4932479836 4058546376307 71,42 CHF 77,20 CHF

#### 165 x 5/8" Ensemble double (2pc)

1 x 165x5/8"x24 dents, lame pour bois à coupe rapide (4932471311) + 1 x 165x5/8"x40 dents, lame pour bois à coupe propre (4932471312)

2 1 4932479837 4058546376314 83,07 CHF 89,80 CHF

#### Set lame circulaire twin pack 165 x 20 mm

2 dents de 165X20x40 rapide, coupe très bien le bois

2 1 4932492433 4058546418007 148,01 CHF 160,00 CHF

#### 190 x 30 mm Jeu d'emballage double (2pc)

1 x 190x30x24 dents, lame pour bois à coupe rapide (4932471300) + 1 x 190x30x48 dents, lame pour bois à coupe propre (4932471380)

2 1 4932479574 4058546373689 118,41 CHF 128,00 CHF

#### 190 x 30 mm Jeu d'emballage double (2pc)

2 x 190x30x24 dents, lame à bois à coupe rapide (4932471300)

2 1 4932479804 4058546375980 83,63 CHF 90,40 CHF

THIN KERF: optimisé pour les scies à batterie. largeur de coupe extra fine pour plus d'autonomie

\* tous types de bois: bois durs/ bois tendres, contreplaqué, aggloméré laminé, mélaminé, MDF

Lame standard sans revêtement PTFE ni fentes de vibration



## Lames de scies circulaires pour scies à onglets

Revêtement PTFE: moins d'échauffement, et anti-adhésif pour des coupes plus rapides. Protection contre la corrosion et contre l'accumulation de résine

découpage au laser anti-vibration: moins de vibration et plus de précision. Les trous sont remplis avec du polyurethane et agissent comme un absorbeur de chocs en isolant la dent des vibrations

Acier coupé au laser de haute qualité : précision garantie

Denture carbure de tungstène infusée au cobalt: des coupes nettes et précises



Ø mm	Alésage Ø mm	Nombre de dents	Épaisseur ligne de coupe	Angle des dents	Forme des dents	Pour tous type de bois*	Plas-tiques	Métaux non ferreux, alu	Coupe rapide	Coupe nette	Condition-né par	Quantité minimum	Réf	Code EAN	Prix tarif HT	Prix tarif TTC	
190	30	40	2.4	-5°	ATB	✓			✓		1	1	4932471314	4058546289423	70,49 CHF	76,20 CHF	
		54	2.4	-5°	TF		✓	✓		✓	1	1	4932471303	4058546289317	106,38 CHF	115,00 CHF	
216	30	24	2.4	-5°	ATB	✓			✓		1	1	4932471315	4058546289430	70,68 CHF	76,40 CHF	
		48	2.4	-5°	ATB	✓			✓		1	1	4932471316	4058546289447	83,16 CHF	89,90 CHF	
		60	2.4	-5°	ATB	✓				✓		1	1	4932471317	4058546289454	83,16 CHF	89,90 CHF
		80	2.4	-5°	TF			✓	✓		✓	1	1	4932471319	4058546289478	150,79 CHF	163,00 CHF
250	30	40	2.8	+15°	ATB	✓			✓		1	1	4932472015	4058546324117	112,86 CHF	122,00 CHF	
		60	2.8	+15°	ATB	✓				✓	1	1	4932472016	4058546324124	184,09 CHF	199,00 CHF	
254	30	60	3.0	-5°	ATB	✓			✓		1	1	4932471320	4058546289485	111,01 CHF	120,00 CHF	
		80	3.0	-5°	TF			✓	✓		✓	1	1	4932471318	4058546289461	163,74 CHF	177,00 CHF
305	30	60	3.0	-5°	ATB	✓			✓		1	1	4932471321	4058546289492	163,74 CHF	177,00 CHF	
		100	3.0	-5°	ATB	✓				✓	1	1	4932471322	4058546289508	171,14 CHF	185,00 CHF	
		96	3.0	-5°	TF			✓	✓		✓	1	1	4932471323	4058546289515	184,09 CHF	199,00 CHF

### Circular Saw Blade Twin Packs

#### 216 x 30 mm Jeu d'emballage double (2pc)

1 x 216x30x48 dent, lame pour bois à coupe rapide (4932471316) + 1 x 216x30x60 dent, lame pour bois à coupe propre (4932471317)

2 1 4932479575 4058546373696 149,86 CHF 162,00 CHF

#### 254 x 30 mm Jeu d'emballage double (2pc)

1 x 254x30x60 dents, lame pour bois à coupe rapide (4932471320) + 1 x 254x30x80 dents, lame pour aluminium à coupe nette (4932471318)

2 1 4932479576 4058546373702 247,92 CHF 268,00 CHF

THIN KERF: optimisé pour les scies à batterie. largeur de coupe extra fine pour plus d'autonomie

\* tous types de bois: bois durs/ bois tendres, contreplaqué, aggloméré laminé, mélaminé, MDF

## Lames pour scies sur table

Revêtement PTFE: moins d'échauffement, et anti-adhésif pour des coupes plus rapides. Protection contre la corrosion et contre l'accumulation de résine

découpage au laser anti-vibration: moins de vibration et plus de précision. Les trous sont remplis avec du polyurethane et agissent comme un absorbeur de chocs en isolant la dent des vibrations

Acier coupé au laser de haute qualité: précision garantie

Denture cobalt de tungstène infusé au cobalt: coupe nette et précise



Ø mm	Alésage Ø mm	Nombre de dents	Épaisseur ligne de coupe	Angle des dents	Forme des dents	Thin Kerf*	Pour tous type de bois*	abrasifs, Panneau de particules, fibre ciment, fibre de verre*	Plas-tiques	Métaux non ferreux, alu	Coupe rapide	Coupe nette	Condition-né par	Quantité minimum	Réf	Code EAN	Prix tarif HT	Prix tarif TTC
210	30	24	1.9	+25°	ATB	✓	✓				✓		1	1	4932478095	4058546340285	42,28 CHF	45,70 CHF

THIN KERF: optimisé pour les scies à batterie. largeur de coupe extra fine pour plus d'autonomie

\* tous types de bois: bois durs/ bois tendres, contreplaqué, aggloméré laminé, mélaminé, MDF

## Lames de scies circulaires pour le métal

**NOUVEAU**

1. Design spécifique des dents pour des performances optimales.
  2. Dents au carbure pour une durée de vie supérieure.
  3. Corps de lame durci pour une coupe précise.
  4. Interstice des dents permettant l'évacuation rapide et efficace des matériaux.
  5. Design au laser pour réduire le bruit et les vibrations.
- Coupes froides peut-être manipulées immédiatement après la découpe.
  - Coupes propres. Le design des dents réduit les travaux de finition.
  - Coupes rapides. Plus rapide que toutes les autres méthodes de coupes classiques
  - Réduit les coûts. Moins chers que les disques abrasifs.
  - Réduit le bruit
  - Réduit les vibrations
  - Sécurité totale : pas d'étincelle, pas besoin de liquide de refroidissement, froid au toucher

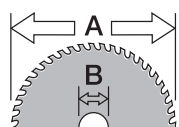

Ø mm

Ø mm	Alésage Ø mm	Nombre de dents	Épaisseur ligne de coupe	Capacité de coupe maxi (mm)	Acier doux	Plaque, tôle d'acier mince < 2.5 mm	Tête ondulé < 2.5 mm	Canalisation	Plaque / feuille inox	Fonte	Cuivre	Aluminium	Armature	Matériaux sandwich (acier, mousse, panneaux)	Conditionné par	Quantité minimum	Réf	Code EAN	Prix tarif HT	Prix tarif TTC
135	20	30	1.6	1-2.5	✓	✓	✓	✓	◆	✗	✗	✗	✗	✓	1	1	48404070	045242233786	132,28 CHF	143,00 CHF
		50	1.6	1-2.5	✗	✗	✗	✗	✗	✗	✓	✓	✗	◆	1	1	48404075	045242233793	151,71 CHF	164,00 CHF
150	20	34	1.6	>2.5	✓	✓	✓	✓	◆	✗	✗	✓	✗	✓	1	1	48404080	045242510283	86,86 CHF	93,90 CHF
165	15.87	48	1.6	1-2.5	✓	✓	✓	✓	✗	✗	✗	✗	✗	✓	1	1	48404220	045242569069	133,21 CHF	144,00 CHF
174	20	36	1.6	1-2.5	✓	✓	✓	✓	✗	✗	✗	✗	✗	✗	1	1	48404225	045242569052	133,21 CHF	144,00 CHF
		42	1.8	>2.5	✓	✗	✗	✓	✗	✗	✗	✗	✗	✗	1	1	48404515	045242134465	145,24 CHF	157,00 CHF
203	5/8"	50	1.8	1-2.5	✓	✓	✓	✓	◆	✗	✗	✗	✗	✓	1	1	48404520	045242134472	163,74 CHF	177,00 CHF
		58	2.4	>2.5	✗	✗	✗	✗	✗	✗	✓	✓	✗	◆	1	1	48404345	045242569113	136,91 CHF	148,00 CHF

- ✓ Recommandée pour ces matériaux.
- ◆ Adaptée. Recommandé pour utilisation intermittente avec ces matériaux. Très bonnes caractéristiques de sciages, mais durée de vie réduite.

✗ Utilisation non recommandée.

### Optimisation de la durée de vie de la lame

1. Maintenir la pièce découpée pour réduire les vibrations.
2. Ne pas empiler les matériaux à découper. L'espace entre les couches augmente les risques de casses des dents.  
La durée de vie de la lame serait fortement affectée par ce type de découpe.
3. Lever la lame au maximum et attendre la pleine vitesse pour attaquer la coupe.
4. Ne pas forcer sur la machine. Démarrer doucement, puis appliquer graduellement suffisamment de pression pour éviter les étincelles.
5. Une vitesse de coupe et une pression optimales produiront peu ou pas du tout d'étincelle. La génération d'étincelle induit une surchauffe qui réduit la durée de vie de la lame.
6. Garder une coupe droite. Si en cas de décalage de la ligne de coupe l'outil est ramené de force dans la ligne, la pression latérale risque de casser les dents de la lame. Utiliser un guide parallèle dans la mesure du possible.
7. De manière générale, ne pas appliquer de pression latérale sur la lame. Le risque de casse en serait accru.
8. Dans le cas d'une coupe longue, sortir l'outil occasionnellement et le faire tourner à vide afin de refroidir la lame et l'outil.



## Lames pour scies à ruban

### Guide de choix de la denture

10 Tpi Pas 2,5 mm	10 / 14 Tpi Pas 2,5 / 1,8 mm	14 Tpi Pas 1,8 mm	14 / 18 Tpi Pas 1,8 / 1,4 mm	18 Tpi Pas 1,4 mm	25 Tpi Pas 1 mm
capacité de coupe 8 à 13 mm	capacité de coupe 5 à 13 mm	capacité de coupe 5 à 8 mm	capacité de coupe 4 à 8 mm	capacité de coupe 4 à 5 mm	capacité de coupe < 4 mm



## lames premiums bi-métal pour scie à ruban

Lames bi-métal à pas multiples avec dents en acier rapide avec 8% de cobalt durent jusqu'à 3 fois plus longtemps que les lames classiques. Nécessitant moins de changement de lame  
Dents usinées avec précision pour des coupes rapides et propres.  
Optimisé pour les scies à ruban sans fil. Permet de réaliser plus de coupe de batterie.  
Adapté pour coupé les cornières en fer, tube galvanisé et même des aciers plus durs tels que la fonte et l'acier inoxydable.



### Lame Premium pour scie à ruban 1139.83 x 1237 x 0.51 mm

Capacité de coupe maxi (mm)	Pas (mm)	Pas denture	Conditionné par	Quantité minimum	Réf	Code EAN	Prix tarif HT	Prix tarif TTC
5 - 13	3.1 / 2.5	8 / 10	3	1	48390601	045242530298	62,72 CHF	67,80 CHF
			25	1	48390605	045242539697	491,21 CHF	531,00 CHF
4 - 8	2.1 / 1.8	12 / 14	3	1	48390611	045242530328	62,72 CHF	67,80 CHF
			25	1	48390615	045242539703	491,21 CHF	531,00 CHF



### Lame Premium pour scie à ruban 898.52 x 12.7 x 0.51

Capacité de coupe maxi (mm)	Pas (mm)	Pas denture	Conditionné par	Quantité minimum	Réf	Code EAN	Prix tarif HT	Prix tarif TTC
5 - 13	3.1 / 2.5	8 / 10	3	1	48390609	045242536412	59,85 CHF	64,70 CHF
			25	1	48390606	045242537754	471,79 CHF	510,00 CHF
4 - 8	2.1 / 1.8	12 / 14	3	1	48390619	045242536429	59,85 CHF	64,70 CHF
			25	1	48390616	045242537761	471,79 CHF	510,00 CHF



### Lame Premium pour scie à ruban 687.57 x 12.7 x 0.51

Capacité de coupe maxi (mm)	Pas (mm)	Pas denture	Conditionné par	Quantité minimum	Réf	Code EAN	Prix tarif HT
4 - 8	2.1 / 1.8	12 / 14	3	1	48390711	045242536436	53,75 CHF



### Lame Premium scie à ruban 776.29 x 12.7 x 0.51 mm (M12 Sub Compact)

Capacité de coupe maxi (mm)	Pas (mm)	Pas denture	Conditionné par	Quantité minimum	Réf	Code EAN	Prix tarif HT	Prix tarif TTC
4-8	2.1/1.8	12/14	3	1	48390631	045242605125	56,98 CHF	61,60 CHF
			25	1	48390636	045242605132	445,88 CHF	482,00 CHF
5-13	3.1/2.5	8/10	3	1	48390630	045242605156	56,98 CHF	61,60 CHF
			25	1	48390635	045242605163	445,88 CHF	482,00 CHF



## Lames bi -métal pour scie à ruban

Adapté pour la coupe de: cornière, tuyau galvanisé ou les aciers comme l'acier inoxydable ou la fonte

### Lame longueur 1139,83 mm (pour scie filaire et M18 FUEL<sup>™</sup>)

Capacité de coupe maxi (mm)	Pas (mm)	Pas denture	Conditionné par	Quantité minimum	Réf	Code EAN	Prix tarif HT	Prix tarif TTC
≥ 8	2.5	10	3	1	48390501	045242132096	62,72 CHF	67,80 CHF
5 - 8	1.8	14	3	1	48390511	045242132164	62,72 CHF	67,80 CHF
4 - 5	1.4	18	3	1	48390521	045242132263	62,72 CHF	67,80 CHF
≤ 4	1.0	25	3	1	48390531	045242132362	62,72 CHF	67,80 CHF



### Lame longueur 898,52 mm (M18)

Capacité de coupe maxi (mm)	Pas (mm)	Pas denture	Conditionné par	Quantité minimum	Réf	Code EAN	Prix tarif HT	Prix tarif TTC
5 - 8	1.8	14	3	1	48390519	045242201594	62,72 CHF	67,80 CHF
4 - 5	1.4	18	3	1	48390529	045242201747	62,72 CHF	67,80 CHF
≤ 4	1.0	25	3	1	48390539	045242201815	62,72 CHF	67,80 CHF

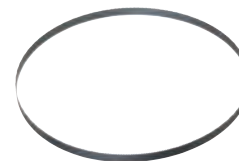

### Lame longueur 687,57 mm (M12)

Capacité de coupe maxi (mm)	Pas (mm)	Pas denture	Conditionné par	Quantité minimum	Réf	Code EAN	Prix tarif HT	Prix tarif TTC
2.5 - 8	1.4	18	3	1	48390572	045242272341	51,90 CHF	56,10 CHF



# SPEEDCROSS

LES DISQUES DIAMANT SPEEDCROSS MILWAUKEE® SONT DESTINÉS À TOUS LES PROFESSIONNELS QUI EXIGENT LES MEILLEURES PERFORMANCES POUR LEURS TRAVAUX LOURDS ET INTENSIFS SUR TOUT TYPE DE CHANTIERS.



### Segments

Concentration élevée en diamant avec une géométrie spéciale agressive pour des prestations de tronçonnage élevées. Segments soudés au laser pour une sécurité d'utilisation à 100%.

### Corps optimisé

Le corps du disque diamant est précontraint et a subi un traitement de durcissement supplémentaire pour lui assurer une géométrie parfaite et une résistance optimale contre l'accumulation de la chaleur.

### Fentes de refroidissement

Ces fentes améliorent le flux d'air, pour limiter la température des segments lors du tronçonnage. Elles suppriment les risques de surchauffe et augmentent la durée de vie des disques.

### Niveau sonore réduit

L'équilibre optimal et la planéité parfaite réduisent les bruits de frottements et le niveau sonore.

### Construction antivibration

La géométrie optimisée et la qualité de construction du disque éliminent les oscillations et absorbent au maximum les vibrations.

Ø 350 x 25,4 mm  
max. 5.400 rpm  
max. 100 m/s  
EN 13236  
4932 4719 87



## AUDD 350



DISQUES DIAMANTS PREMIUMS  
VITESSE ET COUPE ET DURÉE DE VIE ACCRUE!



Nothing but **HEAVY DUTY.**<sup>™</sup>

**Disques Speedcross**

# SPEEDCROSS

**VITESSE MAXI,  
LONGEVITE,  
SANS VIBRATION !**

- Utilisation universelle et multimatériaux
- 2 versions optimisées selon les matériaux
- Soudage laser des segments pour de meilleures performances
- Niveau de vibrations réduit



## Speedcross XHUDD Premium

**NOUVEAU**

Utilisable sur tous les matériaux durs de construction jusqu'à 15 mm de hauteur de segment (350mm) pour une plus longue durée de vie. Technologie diamantée positionnée pour une durée de vie et des performances optimales dents soudées au laser pour une coupe extrêmement agressive



Type	Ø disque (mm)	Alésage Ø mm	Hauteur de segment (mm)	Epaisseur de coupe (mm)	Conditionné par	Quantité minimum	Réf	Code EAN	Prix tarif HT	Prix tarif TTC
X-HUDD 115	115	22.23	12	2.6	1	1	4932492147	4058546415143	102,68 CHF	111,00 CHF
X-HUDD 125	125	22.23	12	2.6	1	1	4932492148	4058546415150	111,01 CHF	120,00 CHF
X-HUDD 150	150	22.23	12	2.6	1	1	4932492149	4058546415167	125,81 CHF	136,00 CHF
X-HUDD 230	230	22.23	15	2.6	1	1	4932492150	4058546415174	172,99 CHF	187,00 CHF
X-HUDD 350	350	25.4	14	2.6	1	1	4932492151	4058546415181	321,92 CHF	348,00 CHF

## Speedcross SUDD

**NOUVEAU**

Disque silencieux pour réduire le niveau sonore lors de la coupe segment en rainure en V pour un meilleur dépoussiérage et une coupe plus rapide. Diamant positionné pour une durée de vie et des performances optimales segment soudés au laser estampillé pour réduire la formation de chaleur



Type	Ø disque (mm)	Alésage Ø mm	Hauteur de segment (mm)	Epaisseur de coupe (mm)	Conditionné par	Quantité minimum	Réf	Code EAN	Prix tarif HT	Prix tarif TTC
SUDD 230	230	22.23	15	3.4	1	1	4932492152	4058546415198	265,49 CHF	287,00 CHF
SUDD 350	350	25.4	15	3.4	1	1	4932492153	4058546415204	427,38 CHF	462,00 CHF

## Speedcross HUDD



Type	Ø disque (mm)	Alésage Ø mm	Hauteur de segment (mm)	Epaisseur de coupe (mm)	Conditionné par	Quantité minimum	Réf	Code EAN	Prix tarif HT	Prix tarif TTC
HUDD 115	115	22.23	10	2.6	1	1	4932399819	4002395364749	91,58 CHF	99,00 CHF
HUDD 125	125	22.23	10	2.6	1	1	4932399820	4002395364756	103,61 CHF	112,00 CHF
HUDD 150	150	22.23	10	2.6	1	1	4932399821	4002395364763	117,48 CHF	127,00 CHF
HUDD 230	230	22.23	10	2.6	1	1	4932399822	4002395364770	160,96 CHF	174,00 CHF
HUDD 300	300	25.4	10	2.6	1	1	4932493298	4058546481698	265,49 CHF	287,00 CHF
HUDD 350	350	25.4	8	2.6	1	1	4932471985	4058546298845	299,72 CHF	324,00 CHF

## Speedcross AUDD



\*Pour disque speedcross AUDD 350mm seulement

Type	Ø disque (mm)	Alésage Ø mm	Hauteur de segment (mm)	Epaisseur de coupe (mm)	Conditionné par	Quantité minimum	Réf	Code EAN	Prix tarif HT	Prix tarif TTC
AUDD 115	115	22.23	10	2.6	1	1	4932399823	4002395364787	91,58 CHF	99,00 CHF
AUDD 125	125	22.23	10	2.6	1	1	4932399824	4002395364794	103,61 CHF	112,00 CHF
AUDD 150	150	22.23	10	2.6	1	1	4932399825	4002395364800	117,48 CHF	127,00 CHF
AUDD 230	230	22.23	10	2.6	1	1	4932399826	4002395364817	177,61 CHF	192,00 CHF
AUDD 350*	350	25.4	10	2.6	1	1	4932471987	4002396298869	162,81 CHF	176,00 CHF
AUDD 450	450	25.4	10	2.6	1	1	4932492145	4058546415129	253,47 CHF	274,00 CHF

## Disques premium STEELHEAD™

Les lames STEELHEAD™ sont les plus adaptés pour l'acier et acier inoxydable. Aussi adapté pour le béton armé.

La haute densité de diamants brasés spéciaux assure une coupe très rapide

En raison de sa polyvalence et de ses performances exceptionnelles, le disque en diamant est également parfait pour les pompiers et les opérations de secours.

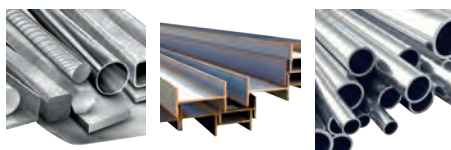

Type	Ø disque (mm)	Alésage Ø mm	Hauteur de segment (mm)	Epaisseur de coupe (mm)	Conditionné par	Quantité minimum	Réf	Code EAN	Prix tarif HT	Prix tarif TTC
STEELHEAD™ 115	115	22.23	2	1.5	1	1	4932492014	4058546413811	34,97 CHF	37,80 CHF
STEELHEAD™ 125	125	22.23	2	1.5	1	1	4932492015	4058546413828	37,28 CHF	40,30 CHF
STEELHEAD™ 230	230	22.23	2	1.8	1	1	4932492016	4058546413835	104,53 CHF	113,00 CHF
STEELHEAD™ 350	350	25.4	4	2.8	1	1	4932471988	4058546298876	272,90 CHF	295,00 CHF

## Speedcross DHTi

**NOUVEAU**

Lame turbo à jante continue pour une coupe net et précise

Disque Speedcross 350mm pour granit, marbre et carreaux épais > 20 mm

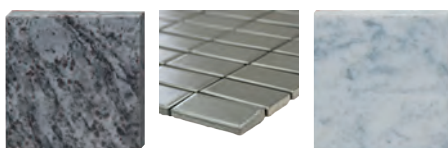

Type	Ø disque (mm)	Alésage Ø mm	Hauteur de segment (mm)	Epaisseur de coupe (mm)	Conditionné par	Quantité minimum	Réf	Code EAN	Prix tarif HT	Prix tarif TTC
DHTi 115	115	22.23	10	2.3	1	1	4932492154	4058546415211	45,61 CHF	49,30 CHF
DHTi 125	125	22.23	10	2.3	1	1	4932492155	4058546415228	51,43 CHF	55,60 CHF
DHTi 230	230	22.23	10	2.3	1	1	4932492156	4058546415235	137,84 CHF	149,00 CHF



## Disque diamant multi-matériaux 76 mm

disque à diamants brasés conçu pour une large gamme d'application

Performances de coupe exceptionnelles grâce à une concentration de diamants très élevée

Permet de couper un large choix de matériaux comme le PVC, le granite, la tuile, la pierre artificielle dure, les matériaux composites, le placo, le bois fin, les tiges filetées et la tôle.

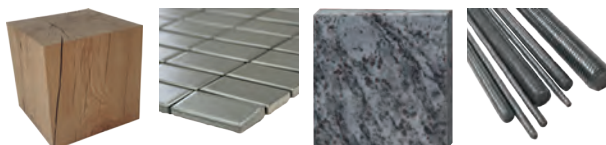

Type	Ø disque (mm)	Alésage Ø mm	Hauteur de segment (mm)	Epaisseur de coupe (mm)	Conditionné par	Quantité minimum	Réf	Code EAN	Prix tarif HT	Prix tarif TTC
DHMM 76	76	10	2.2	1.2	1	1	4932471333	4058546289614	29,42 CHF	31,80 CHF

## SPEEDCROSS™ ADD

**NOUVEAU**

Le disque ADD est spécifique pour les découpes d'asphalte

Noyau doublement tendu pour une meilleure durabilité et une meilleure stabilité lors de la coupe.

Segments angulaires, spécialement conçus pour résister à l'usure, afin d'éviter un arrachement de segment.

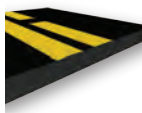

Type	Ø disque (mm)	Alésage Ø mm	Hauteur de segment (mm)	Epaisseur de coupe (mm)	Conditionné par	Quantité minimum	Réf	Code EAN	Prix tarif HT	Prix tarif TTC
ADD 350 mm	350	25.4	10	2.8	1	1	4932478952	4058546362348	183,16 CHF	198,00 CHF

## Disque diamant SUDD

**NOUVEAU**

Une lame de qualité soudée au laser avec des performances exceptionnelles dans les matériaux durs tels que le béton dur, les pavés de blocs et les produits de maçonnerie.

Technologie silencieuse pour réduire le niveau de bruit pendant la coupe.

10 mm de hauteur de segment.

Parfaitement adapté aux scies à tronçonner MILWAUKEE®.



Type	Ø disque (mm)	Alésage Ø mm	Hauteur de segment (mm)	Epaisseur de coupe (mm)	Conditionné par	Quantité minimum	Réf	Code EAN	Prix tarif HT	Prix tarif TTC
SUDD 230 mm - 1pc	230	22.23	10	3.0	1	1	4932479463	4058546372576	156,34 CHF	169,00 CHF
SUDD 350 mm - 1 pc	350	25.4	10	3.1	1	1	4932479462	4058546372569	235,89 CHF	255,00 CHF

## Disques Diamant DUH

Un disque soudé au laser de qualité supérieure affichant des performances exceptionnelles dans les matériaux durs comme le béton dur, les revêtements en pavés et les produits de maçonnerie.



Type	Ø disque (mm)	Alésage Ø mm	Hauteur de segment (mm)	Épaisseur de coupe (mm)	Conditionné par	Quantité minimum	Réf	Code EAN	Prix tarif HT	Prix tarif TTC
DUH 115	115	22.23	10	2.2	1	1	4932399539	4002395361861	43,20 CHF	46,70 CHF
DUH 125	125	22.23	10	2.3	1	1	4932399540	4002395361878	43,20 CHF	46,70 CHF
DUH 180	180	22.23	10	2.4	1	1	4932399541	4002395361885	81,50 CHF	88,10 CHF
DUH 230	230	22.23	10	2.6	1	1	4932399542	4002395361892	88,34 CHF	95,50 CHF
DUH 300	300	25.4	10	2.8	1	1	4932493331	4058546482022	110,08 CHF	119,00 CHF
DUH 350	350	25.4	10	2.8	1	1	4932471986	4058546298852	135,99 CHF	147,00 CHF
DUH 400	400	25.4	10	3.2	1	1	4932492146	4058546415136	172,06 CHF	186,00 CHF

## Disques Diamant DSU

Disque de qualité supérieure, spécialement conçu pour les matériaux durs et abrasifs.

La soudure laser des segments garantit une excellente durabilité et des performances de coupe optimales. Recommandées pour être utilisées avec les rainureuses murales.



Type	Ø disque (mm)	Alésage Ø mm	Hauteur de segment (mm)	Épaisseur de coupe (mm)	Conditionné par	Quantité minimum	Réf	Code EAN	Prix tarif HT	Prix tarif TTC
DSU 125	125	22.23	10	2.4	1	1	4932373147	4002395346455	103,61 CHF	112,00 CHF
DSU 150	150	22.23	10	2.4	1	1	4932373148	4002395346462	116,56 CHF	126,00 CHF

## Disques Diamant DU

Le disque d'utilisation universelle permet de bonnes performances de vitesse et de longévité dans une grande variété de matériaux de construction.



Type	Ø disque (mm)	Alésage Ø mm	Hauteur de segment (mm)	Épaisseur de coupe (mm)	Conditionné par	Quantité minimum	Réf	Code EAN	Prix tarif HT	Prix tarif TTC
DU 115	115	22.23	10	2.2	1	1	4932399521	4002395361687	12,95 CHF	14,00 CHF
DU 125	125	22.23	10	2.3	1	1	4932399522	4002395361694	14,43 CHF	15,60 CHF
DU 180	180	22.23	10	2.4	1	1	4932399523	4002395361700	39,04 CHF	42,20 CHF
DU 230	230	22.23	10	2.6	1	1	4932399524	4002395361717	51,53 CHF	55,70 CHF
DU 300	300	25.4	10	2.3	1	1	4932493332	4058546482039	80,76 CHF	87,30 CHF

## Disques Diamant DHTi

Disque finition turbo spécifiquement conçu pour des coupes nettes dans les carreaux en céramique et les carreaux / dalles en pierre naturelle de faible épaisseur.

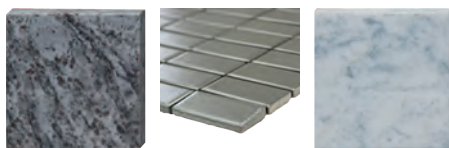

Type	Ø disque (mm)	Alésage Ø mm	Hauteur de segment (mm)	Épaisseur de coupe (mm)	Conditionné par	Quantité minimum	Réf	Code EAN	Prix tarif HT	Prix tarif TTC
DHTi 115	115	22.23	8	2.0	1	1	4932399552	4002395361991	12,95 CHF	14,00 CHF
DHTi 125	125	22.23	8	2.1	1	1	4932399553	4002395362004	15,12 CHF	16,35 CHF
DHTi 230	230	22.23	8	2.6	1	1	4932399555	4002395362028	44,68 CHF	48,30 CHF

## Disques Diamant DUT

Un disque universel finition turbo à jante continue pour couper une grande diversité de matériaux de constructions classiques. La finition turbo garantit des coupes nettes sans copeaux.

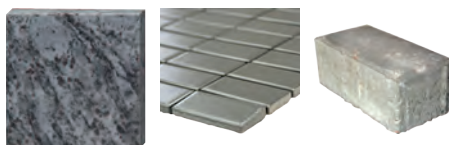

Type	Ø disque (mm)	Alésage Ø mm	Hauteur de segment (mm)	Épaisseur de coupe (mm)	Conditionné par	Quantité minimum	Réf	Code EAN	Prix tarif HT	Prix tarif TTC
DUT 115	115	22.23	10	2.2	1	1	4932399526	4002395361731	14,89 CHF	16,10 CHF
DUT 125	125	22.23	10	2.3	1	1	4932399527	4002395361748	18,50 CHF	20,00 CHF
DUT 180	180	22.23	10	2.4	1	1	4932399528	4002395361755	43,66 CHF	47,20 CHF
DUT 230	230	22.23	10	2.6	1	1	4932399529	4002395361762	50,51 CHF	54,60 CHF

## Disques Diamant DHTS

Un disque finition turbo de qualité supérieure avec un corps ultra-fin (DHTS 115 = 1,7 mm, DHTS 125 / DHTS 230 = 1,8 mm) pour des coupes très rapides, précises et sans éclat dans les matériaux de faible épaisseur comme le granit, les dalles en marbre et les carreaux (type : porcelaine, grès, céramique).

Lame de haute qualité adaptée pour la coupe de la plupart des matériaux de construction.

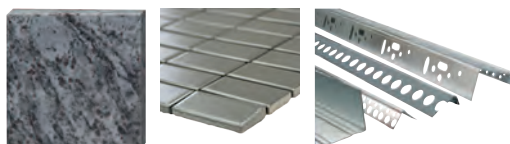

Type	Ø disque (mm)	Alésage Ø mm	Hauteur de segment (mm)	Épaisseur de coupe (mm)	Conditionné par	Quantité minimum	Réf	Code EAN	Prix tarif HT	Prix tarif TTC
DHTS 76	76	10	5	1	1	1	4932464715	4058546226602	21,37 CHF	23,10 CHF
DHTS 115	115	22.23	10	1.2	1	1	4932399145	4002395357550	37,00 CHF	40,00 CHF
DHTS 125	125	22.23	10	1.2	1	1	4932399146	4002395357567	43,76 CHF	47,30 CHF
DHTS 230	230	22.23	10	1.9	1	1	4932399550	4002395361977	103,61 CHF	112,00 CHF

## Quels disques diamant pour quel matériaux?

Matériaux	Type	Speedcross					Professional								
		XHUDD	HUDD	SUDD	AUDD	STEEL-HEAD™	DHMM	DU	DUT	DUH	DHTS	DHTi	DSU	ADD	SUDD
Ardoise		◆	✓	◆	◆			◆	✓	✓	✓		◆		
Argile réfractaire			✓		✓					✓			✓		
Asphalte					◆									✓	
Basalte		✓	✓	✓	✓				✓	✓			✓		
Béton avec armature		✓	✓	✓	◆	◆		◆	◆	✓			✓		✓
Béton cellulaire / parpaings		◆	◆	◆	✓			✓	✓	✓			◆		
Béton - dur		✓	✓	✓	◆	◆				✓			✓		✓
Béton - moyen		✓	✓	✓	✓			✓	✓	✓			✓		✓
Béton - tendre / non mûré		◆	◆	◆	✓								◆	◆	◆
Bois							◆								
Brique - moyenne à dure		✓	✓	✓				◆	◆	✓			✓		✓
Brique - tendre à moyenne		◆	◆	◆	✓			◆	◆	◆			✓		◆
Brique très dure, brique à maçonner		✓	✓	✓					◆	✓			✓		
Carreaux céramique							◆		◆		✓	✓			
Carreaux de terrazo			✓		◆				✓	✓	✓		✓		
Carreaux porcelaine							◆		◆		✓	◆			
Chape		◆	◆	◆	✓			◆	◆	◆			◆	◆	◆
Chaux / grès – dur		✓	✓	✓	✓					✓			✓		
Chaux / grès – moyen		◆	✓	◆	✓			◆	◆	✓					
Chaux / grès – tendre/abrasif			◆		✓			◆	◆	◆			◆		
Dalles de marbre			◆						✓	◆	✓	◆	✓		
Gneiss		✓	✓	✓						◆			◆		
Granit		✓	✓	✓					✓	✓			✓		◆
Granit tuiles/pavés			◆				◆		✓	◆	✓		◆		
Grès/ tuiles d'argile			✓		✓		◆		✓	✓			✓		
Matériaux de construction générale		✓	✓	✓	✓	◆		✓	✓	✓			✓		✓
Matériaux réfractaires abrasifs			◆		✓										
Métal/Acier				✓		✓									
Pierre artificielle		◆	✓	◆			◆		✓	✓			✓		
Pierre artificielle dure		◆	✓	◆			◆		✓	✓	◆		✓		
Plastique							✓								
Plastique renforcé en fibre de verre							✓								
Poroton		◆	✓	◆	✓			✓	✓	✓			✓		◆
Porphyre		✓	✓	✓					◆	✓	✓		✓		◆
Profilés métalliques							✓				◆				
Tuiles - argile		◆	✓	◆	◆			◆	✓	◆	✓		✓		◆
Tuiles - béton		◆	✓	◆	✓				✓	◆	✓		✓		◆

- ✓ Utilisation idéale. Recommande pour ces matériaux. Très longue durée de vie et excellentes performances de coupe.
- ◆ Utilisation possible. Recommande pour une utilisation intermittente dans ces matériaux. Durée de vie et performance de coupe satisfaisante.

## Disques diamant à surfacer

Pour meuler d'importantes épaisseurs de matériaux.

Pour surfacer rapidement et économiquement le béton, la pierre naturelle, le granit.

Pour rendre rugueux avant le recouvrement avec une nouvelle couche de revêtement .

Segments diamants premium pour un pouvoir abrasif maximal et une résistance à l'usure exceptionnelle.

Larges ouvertures pour une meilleure extraction.

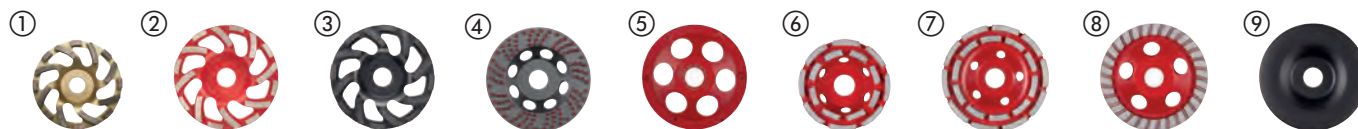

Type	Ø (mm)	Alésage Ø mm	Nombre de segments	Épaisseur de coupe (mm)	Hauteur de segment (mm)	Conditionné par	Quantité minimum	Réf	Code EAN	Prix tarif HT	Prix tarif TTC
<b>SDCWU 100</b>											
① Meule universelle de première qualité pour les applications de meulage et de nivellement. Enlèvement de matière très important.	100	22.23	16	21	5	1	1	4932430080	4002395377411	115,63 CHF	125,00 CHF
<b>SDCWU 125</b>											
② Meule universelle de première qualité pour les applications de meulage et de nivellement. Enlèvement de matière très important.	125	22.23	16	21	5	1	1	4932430081	4002395377428	123,03 CHF	133,00 CHF
<b>SDCWA 125</b>											
③ Meule universelle pour les applications de meulage et de nivellement. Enlèvement de matière important. Pour les matériaux abrasifs.	125	22.23	16	21	5	1	1	4932479093	4058546368876	105,46 CHF	114,00 CHF
<b>Fine SDCWSF 125</b>											
④ Roue premium avec plaquettes diamantées pour l'élimination de substances spéciales : revêtements thermoplastiques et à base d'époxy, peinture acrylique, colle, colle à carreaux, chape, plâtre.	125	22.23	117 Diamond Pads	21	3.3	1	1	4932479094	4058546368883	158,19 CHF	171,00 CHF
<b>Coarse SDCWSC 125</b>											
⑤ Le segment PCD permet l'élimination de particules ex : les revêtements thermoplastiques, peinture acrylique, colle à carrelage, chape, plâtre.	125	22.23	6	18.5	4 / 7	1	1	4932451188	4002395138760	246,99 CHF	267,00 CHF
<b>DCWU 100</b>											
⑥ Disque universel pour broyage et la mise à niveau.	100	22.23	16	21	5	1	1	4932451185	4002395138739	34,04 CHF	36,80 CHF
<b>DCWU 125</b>											
⑦ Disque universel pour le broyage et la mise à niveau.	125	22.23	20	21	5	1	1	4932451186	4002395138746	56,89 CHF	61,50 CHF
<b>DCWUT 125</b>											
⑧ Le segment de type turbo permet le broyage, la mise à niveau et pour une finition lisse.	125	22.23	Turbo	21	5	1	1	4932451187	4002395138753	109,16 CHF	118,00 CHF
<b>SDCWUG 125</b>											
⑨ Disque de diamant abrasif qualité premium utilisable sur : la pierre artificielle dure, la tuile porcelaine, le céramique, le granite, le marbre, le bois, le plastique dur et l'acier	125	22.23	-	13.3	-	1	1	4932480219	4058546405045	144,31 CHF	156,00 CHF

	SDCWU	SDCWA	Fine SDCWSF	Coarse SDCWSC	DCWU	DCWUT	SDCWUG
Peinture acrylique et revêtement			✓	✓			
Béton armé	✓	✓			✓	✓	
Bitume			✓	✓			
Béton lourd	✓	◆			✓	✓	◆
Béton frais/léger	◆	✓			◆	◆	
Revêtement en résine époxy et colles							
Granit	◆				◆	◆	✓
Brique silico-calcaire, Grès dur	✓	◆			✓	✓	
Gres	◆	✓			◆	◆	
Marbre dense	◆	◆			◆	◆	✓
Placoplâtre	◆	✓			◆	◆	
Porphyre	◆	◆			◆	◆	✓
Matériaux réfractaires abrasifs	◆	✓	✓	✓		◆	
Peinture de protection thermoplastique, colle			✓	✓			
Tuile adhésive	◆	✓			◆	◆	

✓ Performances maximales.

◆ Utilisations occasionnelles.

## Meules à ébarber et disques à tronçonner

Choisir la bonne meule/disque MILWAUKEE®

**SC 41/115**

Matériaux	Utilisation	Type	Diamètre	
S = métaux C = matériaux	C = Tronçonnage G = Meulage ébarbage CS = Coupe fine L = Ebarbage LC = Ebarbage céramique	plat 41 déporté 42 déporté 27 ébarbage 50	mm	pouces
			100	4
			115	4½
			125	5
			150	6
			180	7
			230	9
			355	14



### Durée de vie prolongée et protection de l'humidité avec PRO+\*\*

■ **Mélange spécial offrant:**

Durée de vie améliorée.

Emission de poussière réduites.

La nouvelle formule HydroProtect empêche la perte de performance même après des mois de stockage.

■ **Avantages:**

Réduit le coût par coupe car retarde le changement de disque.

Limite la détérioration du disque lors de l'intervalle de stockage.

Haute performance plus longtemps.

\*\*Disponible sur disques et meules avec une épaisseur de 1, 1.5, 1.9 et 6 mm.



\* par rapport aux disques MILWAUKEE® Contractor



### Disques à tronçonner pour métaux Pro+ - Mincés

Utilisation : Disques à tronçonner très minces. Idéals pour l'acier inoxydable et résistant à l'acide. Pour tous les métaux et aciers très durs.

Caractéristiques : Durée de vie améliorée, temps de coupe réduit, réduction des poussières. Moins de perte de matériel.



	Type	Ø disque (mm)	Épaisseur (mm)	Alésage Ø mm	Conditionné par	Quantité minimum	Réf	Code EAN	Prix tarif HT	Prix tarif TTC	
41	SCS 41 / 76	76	1	10	5	1	4932464717	4058546226626	10,04 CHF	10,85 CHF	
	SCS 41 / 115	115	1	22.2	1	50	4932451484	4002395163953	2,87 CHF	3,10 CHF	
	① Présentoir 200 disques (SCS 41 / 115 x 1mm).					200	4932451485	4002395163960	574,00 CHF	620,00 CHF	
	SCS 41 / 115	115	1.5	22.2	1	50	4932451486	4002395163977	2,87 CHF	3,10 CHF	
	SCS 42 / 125	125	0.8	22.2	1	50	4932498201	4058546520700	3,10 CHF	3,35 CHF	
	SCS 41 / 125	125	1	22.2	1	50	4932451487	4002395163984	3,10 CHF	3,35 CHF	
	① Présentoir 200 disques (SCS 41 / 125 x 1mm).						200	4932451488	4002395163991	620,00 CHF	670,00 CHF
	SCS 41 / 125	125	1.5	22.2	1	50	4932498002	4058546511623	3,10 CHF	3,35 CHF	
	SCS 41 / 150	150	1.5	22.2	1	25	4932471386	4058546290146	3,10 CHF	3,35 CHF	
	SCS 41 / 180	180	1.5	22.2	1	25	4932451489	4002395161300	4,86 CHF	5,25 CHF	
42	SCS 41 / 230	230	1.9	22.2	1	25	4932451490	4002395161317	7,26 CHF	7,85 CHF	
	SCS 41 / 350	350	4	25.4	1	10	4932471989	4058546298883	22,53 CHF	24,35 CHF	
	② SCS 41 / 115	115	1	22.2	10	1	4932478997	4058546362799	26,23 CHF	28,35 CHF	
	③ SCS 41 / 125	125	1	22.2	10	1	4932478998	4058546362805	28,31 CHF	30,60 CHF	

\*Commandes seulement possibles en présentoir. Les commandes supérieures au conditionnement doivent être commandées par multiple (ex: 50, 100, 150...)

## Disques à tronçonner pour métaux Pro+ - Plats

Utilisation : Très performant dans les aciers doux, les fers à béton.

Caractéristiques : Résistance à l'usure et performances de coupe assurent le meilleur rapport prix / performances.

	Type	Ø disque (mm)	Épaisseur (mm)	Alésage Ø mm	Conditionné par	Quantité minimum	Réf	Code EAN	Prix tarif HT	Prix tarif TTC
41	SC 41 / 115	115	3	22.2	1	25	4932451491	4002395161324	2,08 CHF	2,25 CHF
	SC 41 / 125	125	3	22.2	1	25	4932451492	4002395161331	2,41 CHF	2,60 CHF
	SC 41 / 180	180	3	22.2	1	25	4932451493	4002395161348	3,33 CHF	3,60 CHF
	SC 41 / 230	230	3	22.2	1	25	4932451494	4002395161362	4,72 CHF	5,10 CHF
42	SC 42 / 115	115	3	22.2	1	25	4932451495	4002395161379	2,08 CHF	2,25 CHF
	SC 42 / 125	125	3	22.2	1	25	4932451496	4002395161393	2,41 CHF	2,60 CHF
	SC 42 / 180	180	3	22.2	1	25	4932451497	4002395162000	3,33 CHF	3,60 CHF
	SC 42 / 230	230	3	22.2	1	25	4932451498	4002395162017	4,72 CHF	5,10 CHF

\*Commandes seulement possibles en présentoir. Les commandes supérieures au conditionnement doivent être commandées par multiple (ex: 50, 100, 150...)

## Disques à tronçonner pour métaux PRO+

Utilisation: pour la construction métallique, les aciers très durs, les fers à béton...

Caractéristiques : coupe rapide et propre.

	Type	Ø disque (mm)	Épaisseur (mm)	Alésage Ø mm	Conditionné par	Quantité minimum	Réf	Code EAN	Prix tarif HT	Prix tarif TTC
41	SC 41 / 355	355	2.5	25.4	1	10	4932451505	4002395162086	15,82 CHF	17,10 CHF

\*Commandes seulement possibles en présentoir. Les commandes supérieures au conditionnement doivent être commandées par multiple (ex: 50, 100, 150...)

## Meules à ébarber pour métaux PRO+

Utilisations : Optimisées pour les aciers doux et métaux non alliés.

Caractéristiques : Résistance à l'usure et performances garantissent le meilleur rapport prix / performances.

	Type	Ø disque (mm)	Épaisseur (mm)	Alésage Ø mm	Conditionné par	Quantité minimum	Réf	Code EAN	Prix tarif HT	Prix tarif TTC
27	SG 27 / 115	115	6	22.2	1	25	4932451501	4002395162048	3,24 CHF	3,50 CHF
	SG 27 / 125	125	6	22.2	1	25	4932451502	4002395162055	3,33 CHF	3,60 CHF
	SG 27 / 150	150	6	22.2	1	10	4932471387	4058546290153	4,86 CHF	5,25 CHF
	SG 27 / 180	180	6	22.2	1	10	4932451503	4002395162062	6,71 CHF	7,25 CHF
	SG 27 / 230	230	6	22.2	1	10	4932451504	4002395162079	10,27 CHF	11,10 CHF

\*Commandes seulement possibles en présentoir. Les commandes supérieures au conditionnement doivent être commandées par multiple (ex: 50, 100, 150...)

## Disques à tronçonner pour métaux **CONTRACTOR** - Minces

Utilisation : disques à tronçonner très minces pour l'acier.

Convient pour l'acier résistant à l'acide, hardox, acier fortement allié, acier doux et d'outillage. Ne convient pas pour l'acier inoxydable.



	Type	Ø (mm)	Épaisseur (mm)	Alésage Ø mm	Conditionné par	Quantité minimum	Réf	Code EAN	Prix tarif HT	Prix tarif TTC	
	41	SCS 41 / 115	115	1	22.2	1	50	4932451474	4002395163250	1,71 CHF	1,85 CHF
①	<b>Présentoir 200 disques (SCS 41 / 115 x 1mm)</b>					200	1	4932451475	4002395163267	342,00 CHF	370,00 CHF
		SCS 41 / 115	115	1.5	22.2	1	50	4932451476	4002395163274	1,71 CHF	1,85 CHF
		SCS 41 / 125	125	1	22.2	1	50	4932451477	4002395163281	1,94 CHF	2,10 CHF
①	<b>Présentoir 200 disques (SCS 41 / 125 x 1mm)</b>					200	1	4932451478	4002395163298	388,00 CHF	420,00 CHF
		SCS 41 / 125	125	1.5	22.2	1	25	4932451479	4002395163908	1,94 CHF	2,10 CHF
		SCS 41 / 230	230	1.9	22.2	1	25	4932451480	4002395163915	4,49 CHF	4,85 CHF
②	10 x 4932451477 dans une boîte en métal.		125	1	22.2	10	1	4932459164	4002395287192	19,06 CHF	20,60 CHF

\*Commandes seulement possibles en présentoir. Les commandes supérieures au conditionnement doivent être commandées par multiple (ex: 50, 100, 150...)

## Meules à ébarber pour métaux **CONTRACTOR**

Utilisation : convient pour l'acier doux. Ne convient pas pour l'acier inoxydable.

	Type	Ø (mm)	Épaisseur (mm)	Alésage Ø mm	Conditionné par	Quantité minimum	Réf	Code EAN	Prix tarif HT	Prix tarif TTC	
	27	SG 27 / 115	115	6	22.2	1	25	4932451481	4002395163922	3,01 CHF	3,25 CHF
		SG 27 / 125	125	6	22.2	1	25	4932451482	4002395163939	3,33 CHF	3,60 CHF
		SG 27 / 230	230	6	22.2	1	10	4932451483	4002395163946	9,57 CHF	10,35 CHF

\*Commandes seulement possibles en présentoir. Les commandes supérieures au conditionnement doivent être commandées par multiple (ex: 50, 100, 150...)

## Disque ductile et multi-matériaux

Applications: fonte ductile, métaux non ferreux et pierre.

\* Quantité minimum de commande = 10 pcs. Les commandes > 10 pièces doivent être commandées par multiples de 10 (c'est-à-dire 10, 20, 30, 40)



	Type	Ø disque (mm)	Épaisseur (mm)	Alésage Ø mm	Conditionné par	Quantité minimum	Réf	Code EAN	Prix tarif HT	Prix tarif TTC
	CCS 41 / 350	350	4	25.4	1	10	4932472264	4058546339104	25,30 CHF	27,35 CHF

## Disques à tronçonner pour la pierre **PRO+**

Utilisation: pour le béton, la maçonnerie et les carreaux minces en pierre naturelle.

	Type	Ø (mm)	Épaisseur (mm)	Alésage Ø mm	Conditionné par	Quantité minimum	Réf	Code EAN	Prix tarif HT	Prix tarif TTC	
	42	CC 42 / 115	115	3	22.2	1	25	4932451499	4002395162024	2,08 CHF	2,25 CHF
		CC 42 / 230	230	3	22.2	1	25	4932451500	4002395162031	4,72 CHF	5,10 CHF

\*Commandes seulement possibles en présentoir. Les commandes supérieures au conditionnement doivent être commandées par multiple (ex: 50, 100, 150...)



## Disque carbure

Disque carbure utilisable sur le bois, le plastique et le placo.  
 Pas de risque de cassure de disque  
 La profondeur de coupe reste la même pendant toute la durée de vie du disque.  
 Convient à la coupe de tous les types de matériaux plus tendres.  
 Convient à toutes les meuleuses d'angles



Ø (mm)	Épaisseur (mm)	Alésage Ø mm	Conditionné par	Quantité minimum	Réf	Code EAN	Prix tarif HT	Prix tarif TTC
76	1	10	1	1	4932464716	4058546226619	14,89 CHF	16,10 CHF
115	1	22.23	1	1	4932492376	4058546417437	19,52 CHF	21,10 CHF
125	1	22.23	1	1	4932492377	4058546417444	24,14 CHF	26,10 CHF

## Disques à lamelles

Productivité maximale avec CERA TURBO™, plus rapide, durée de vie améliorée.  
 Disque céramique Hybride : acier, inox, bronze, titane, aluminium.  
 Grains en céramique : ébarbe et polit en une seule étape.  
 Plateau de ponçage : Permet l'ébarbage jusqu'au dernier grain !  
 Plateau de ponçage en fibres naturelles : Peu de vibrations et de bruit, pas de poussière nocive.  
 Grande flexibilité : s'ajuste parfaitement à la pièce de travail.  
 Faible émission de chaleur : pas de décoloration des métaux, en particulier sur l'acier inoxydable.  
 Fabriqué en Allemagne.



Vitesse de rotation idéale: Ø 115 mm: 7000 – 8000 rpm. Ø 125 mm: 6000 – 7000 rpm.

Type	Ø disque (mm)	Grain	Alésage Ø mm	Plateau	Conditionné par	Quantité minimum	Réf	Code EAN	Prix tarif HT	Prix tarif TTC	
50	SLC 50 / 115	115	40	22.2	Plastique	1	10	4932472228	4058546326241	5,32 CHF	5,75 CHF
	SLC 50 / 115	115	60	22.2	Plastique	1	10	4932472229	4058546326258	5,32 CHF	5,75 CHF
	SLC 50 / 115	115	80	22.2	Plastique	1	10	4932472230	4058546326265	5,32 CHF	5,75 CHF
	SLC 50 / 125	125	40	22.2	Plastique	1	10	4932472231	4058546326272	6,71 CHF	7,25 CHF
	SLC 50 / 125	125	60	22.2	Plastique	1	10	4932472232	4058546326289	6,71 CHF	7,25 CHF
	SLC 50 / 125	125	80	22.2	Plastique	1	10	4932472233	4058546326296	6,71 CHF	7,25 CHF

## Disque à lamelles CERA TURBO™ XL

Productivité maximale avec CERA TURBO™, enlèvement de matière 50% plus rapide et durée de vie 2x plus longue par rapport à un disque diamant  
 CERA TURBO™ XL avec des lamelles en saillie de 10 mm pour le ponçage des soudures d'angle.  
 Disque hybride en céramique : moulin en acier, acier inoxydable.  
 Plateau de ponçage en fibre naturelle.  
 Grande flexibilité : s'ajuste parfaitement à la pièce de travail  
 Faible émission de chaleur : pas de décoloration des métaux, en particulier sur l'acier inoxydable  
 Idéal pour les métaux ferreux, l'acier inoxydable V2A (1.4301) / V4A (1.4401) et les métaux non ferreux (aluminium, titane, etc.),  
 Commande minimum par 10 ou multiples de 10  
 Fabriqué en Allemagne



Type	Ø disque (mm)	Grain	Alésage Ø mm	Plateau	Conditionné par	Quantité minimum	Réf	Code EAN	Prix tarif HT	Prix tarif TTC	
50	SLC XL 50 / 115	115	40	22.2	Fibre naturelle	1	10	4932478946	4058546362287	6,57 CHF	7,10 CHF
	SLC XL 50 / 115	115	60	22.2	Fibre naturelle	1	10	4932478947	4058546362294	6,57 CHF	7,10 CHF
	SLC XL 50 / 115	115	80	22.2	Fibre naturelle	1	10	4932478948	4058546362300	6,57 CHF	7,10 CHF
		125	40	22.2	Fibre naturelle	1	10	4932478949	4058546362317	6,80 CHF	7,35 CHF
		125	60	22.2	Fibre naturelle	1	10	4932478950	4058546362324	6,80 CHF	7,35 CHF
	Disque à lamelle céramique XL 125mm	125	80	22.2	Fibre naturelle	1	10	4932478951	4058546362331	6,80 CHF	7,35 CHF

## Disques à lamelles

Grain Zirconium de haute qualité : durée de vie plus longue sur les métaux ferreux et sur l'acier inoxydable.  
 Plateau de ponçage : permet un ébarbage jusqu'au dernier grain !  
 Plateau de ponçage en fibres naturelles : Peu de vibration et de bruit, pas de poussières nocives.  
 Grande flexibilité : s'ajuste parfaitement à la pièce de travail.  
 Faible émission de chaleur : pas de décoloration des métaux, en particulier sur l'acier inoxydable.  
 Fabriqué en Allemagne



Type	Ø disque (mm)	Grain	Alésage Ø mm	Plateau	Conditionné par	Quantité minimum	Réf	Code EAN	Prix tarif HT	Prix tarif TTC	
50	SL 50 / 115	115	40	22.2	Fibre naturelle	1	10	4932472220	4058546326166	3,33 CHF	3,60 CHF
	SL 50 / 115	115	60	22.2	Fibre naturelle	1	10	4932472221	4058546326173	3,33 CHF	3,60 CHF
	SL 50 / 115	115	80	22.2	Fibre naturelle	1	10	4932472222	4058546326180	3,33 CHF	3,60 CHF
	SL 50 / 115	115	120	22.2	Fibre naturelle	1	10	4932472223	4058546326197	3,33 CHF	3,60 CHF
	SL 50 / 125	125	40	22.2	Fibre naturelle	1	10	4932472224	4058546326203	3,70 CHF	4,00 CHF
	SL 50 / 125	125	60	22.2	Fibre Naturelle	1	10	4932472225	4058546326210	3,70 CHF	4,00 CHF
	SL 50 / 125	125	80	22.2	Fibre naturelle	1	10	4932472226	4058546326227	3,70 CHF	4,00 CHF
	SL 50 / 125	125	120	22.2	Fibre naturelle	1	10	4932472227	4058546326234	3,70 CHF	4,00 CHF

## Disques à lamelles aluminium

Idéal pour l'aluminium, les métaux non-ferreux et le bois  
 Le revêtement spécifique des lamelles limite l'encrassement lors des applications de meulage de l'aluminium, des métaux non ferreux et du bois.  
 Support de disque ajustable pour travailler sur toute la surface du disque fabriqué en Allemagne  
 Commande par 10 et multiples de 10 pièces

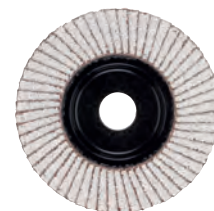

Type	Ø disque (mm)	Grain	Alésage Ø mm	Plateau	Conditionné par	Quantité minimum	Réf	Code EAN	Prix tarif HT	Prix tarif TTC	
50	ALU SLC 50 / 115	115	40	22.2	Plastique	1	10	4932479089	4058546368838	5,78 CHF	6,25 CHF
	ALU SLC 50 / 115	115	60	22.2	Plastique	1	10	4932479090	4058546368845	5,78 CHF	6,25 CHF
	ALU SLC 50 / 125	125	40	22.2	Plastique	1	10	4932479091	4058546368852	6,80 CHF	7,35 CHF
	ALU SLC 50 / 125	125	60	22.2	Plastique	1	10	4932479092	4058546368869	6,80 CHF	7,35 CHF

## Fraise carbure

**NOUVEAU**

D'après DIN 8033  
 Dents avec double coupe pour permettre un retrait excellent du matériau, faibles vibrations pour une meilleure tenue de petits copeaux.  
 Applicable sur l'acier normal et trempé, la fonte et les matériaux non-ferreux (aluminium, laiton, cuivre).  
 Contient les types B, C, D, H, M.  
 Type B: Cylindre à coupe en bout avec un top et des bords tranchants.  
 Type C: forme en nez de bille cylindrique avec un top et des bords tranchants.  
 Type D: Boule pour fraiser les trous et créer des coupes concaves  
 Type H : Flamme pour le modelage  
 Type M : Cône pour des bords angulaires et les contours étroits utilisable sur le M18 FDGRB

Type de matériaux	Vitesse de coupe m/min	T.P.M Ø 10 mm	T.P.M Ø 12,7 mm
Acier, Dureté / Résistance à la traction < 1200 N/mm <sup>2</sup>	200 - 400	8.000 - 12.000	7.000 - 10.000
Acier inoxydable	200 - 350	8.000 - 12.000	7.000 - 10.000
Métaux non ferreux	400 - 800	13.000 - 20.000	11.000 - 18.000
Fonte	600 - 800	18.000 - 21.000	12.000 - 19.000
Fibre de plastique renforcées	500 - 900	16.000 - 28.000	10.000 - 18.000

Designation	Diamètre de la tige	Largeur (mm)	Conditionné par	Quantité minimum	Réf	Code EAN	Prix tarif HT	Prix tarif TTC
Coffret Fraise Carbure 12,7mm (5 pcs)	6	12.7	5	1	4932493576	4058546484477	184,09 CHF	199,00 CHF
Coffret Fraise Carbure 10 mm (5 pcs)	6	10	5	1	4932493577	4058546484484	145,24 CHF	157,00 CHF



## Ecrou FIXTEC

FIXTEC : changement ultra rapide du disque sans outil.  
 Seulement 12 secondes pour remplacer un disque.  
 Seulement 8 mm d'épaisseur et une plus grande surface de contact utile du disque.  
 S'adapte sur toute meuleuse à filetage M14, pour diamètre 125 ou 150 mm Maxi.  
 L'écrou comporte deux trous intégrés pour pouvoir le desserrer à l'aide d'une clé à ergots classique au cas où celui-ci serait endommagé ou trop serré.



Designation	Conditionné par	Quantité minimum	Réf	Code EAN	Prix tarif HT	Prix tarif TTC
Écrou FIXTEC – M 14	1	12	4932352473	4002395371327	28,77 CHF	31,10 CHF
12 x 4932352473. Référence 4932352473 contenu : 1 x embout FIXTEC.						



## Ecrou Fixtec XL

FIXTEC : Changement de disque en quelques secondes sans outils  
 Pour meuleuses d'angle de diamètre 180 mm à 230 mm  
 12 secondes entre le retrait du disque usagé et la fixation d'un nouveau disque  
 Présenteur de comptoir



Designation	Conditionné par	Quantité minimum	Réf	Code EAN	Prix tarif HT	Prix tarif TTC
Présenteur de comptoir	1	12	4932464610	4058546225551	38,11 CHF	41,20 CHF
Ecrou Fixtec pour Meuleuse 180 & 230 mm - filetage M14						





**154** NOUVEAUX ABRASIFS



**4** NOUVEAUX SETS SUR TOUTES LES GAMMES

# ABRASIFS APPLIQUES

## 3 NIVEAUX DE PERFORMANCE

### STANDARD

- PERFORÉ
- FIBRE D'OXYDE D'ALUMINIUM
- PAPIER ÉPAIS, ROBUSTE, INDÉCHIRABLE
- TYPE SEMI-OUVERT

MARQUEUR DE RÉSINE PAPIER HAUTE RÉSISTANCE



### HAUTE PERFORMANCE

- PERFORÉ
- FIBRE D'OXYDE D'ALUMINIUM
- PLUS LÉGER ET PLUS FLEXIBLE QUE LE PAPIER À HAUTE RÉSISTANCE
- TYPE SEMI-OUVERT
- MEILLEURE FINITION DE SURFACE
- RETIRE MIEUX LA MATIÈRE

REVÊTEMENT STÉARATE



### POWERGRID MESH

- MAILLE OUVERTE
- FIBRE D'OXYDE D'ALUMINIUM
- PAS DE COLMATAGE POUR UNE DURÉE DE VIE 5 FOIS PLUS LONGUE QU'UNE FEUILLE CLASSIQUE
- RETIRE EFFICACEMENT LA MATIÈRE
- MEILLEURE FINITION DE SURFACE
- MEILLEURE DURÉE DE VIE GLOBALE

PLATEAU MESH



## POURQUOI UTILISER UN PAD SAVER AVEC LE POWERGRID MESH?

La maille PowerGrid est plus agressive et retiendra 2 fois plus de poussière. La poussière abîme le Velcro du plateau de la ponceuse de l'outil.

Les pad savers sont la solution pour augmenter la durée de vie des supports de vos outils et sont une solution moins coûteuse qu'une nouvelle machine.

## APPLICATIONS



### STANDARD



✓ ✓ ✓ ✓ ✗ ✗ ✗ ✗

### HAUTE PERFORMANCE



✓ ✓ ✗ ✗ ✓ ✓ ✓ ✓

### POWERGRID MESH



✓ ✓ ✓ ✓ ✓ ✓ ✓ ✓

## Feuilles abrasives pour ponceuse orbitale

### Feuille Mesh pour ponceuse orbitale Ø 125 & 150 mm

**NOUVEAU**

Grain	Ø mm	Conditionné par	Quantité minimum	Réf	Code EAN	Prix tarif HT	Prix tarif TTC
80	125	10	1	4932492185	4058546415525	21,37 CHF	23,10 CHF
120	125	10	1	4932492186	4058546415532	21,37 CHF	23,10 CHF
180	125	10	1	4932492187	4058546415549	21,37 CHF	23,10 CHF
240	125	10	1	4932492188	4058546415556	21,37 CHF	23,10 CHF
320	125	10	1	4932492189	4058546415563	21,37 CHF	23,10 CHF
400	125	10	1	4932492190	4058546415570	21,37 CHF	23,10 CHF
80	125	50	1	4932492203	4058546415709	67,25 CHF	72,70 CHF
120	125	50	1	4932492204	4058546415716	67,25 CHF	72,70 CHF
180	125	50	1	4932492205	4058546415723	67,25 CHF	72,70 CHF
240	125	50	1	4932492206	4058546415730	67,25 CHF	72,70 CHF
80	150	10	1	4932492220	4058546415877	25,90 CHF	28,00 CHF
120	150	10	1	4932492221	4058546415884	25,90 CHF	28,00 CHF
180	150	10	1	4932492222	4058546415891	25,90 CHF	28,00 CHF
240	150	10	1	4932492223	4058546415907	25,90 CHF	28,00 CHF
320	150	10	1	4932492224	4058546415914	25,90 CHF	28,00 CHF
400	150	10	1	4932492225	4058546415921	25,90 CHF	28,00 CHF
80	150	50	1	4932492238	4058546416058	80,76 CHF	87,30 CHF
120	150	50	1	4932492239	4058546416065	80,76 CHF	87,30 CHF
180	150	50	1	4932492240	4058546416072	80,76 CHF	87,30 CHF
240	150	50	1	4932492241	4058546416089	80,76 CHF	87,30 CHF
Set Mesh & Pad saver 125 mm H&L - 10 pcs							
Feuille de ponçage mesh : 3x Grit 80 / 3 x Grit 120 / 3 x Grit 180, 1 x Pad Saver		10	1	4932492293	4058546416607	24,84 CHF	26,85 CHF
Mesh & Pad saver 150 mm H&L - 10 pcs							
Feuille de ponçage mesh : 3x Grit 80 / 3 x Grit 120 / 3 x Grit 180, 1 x Pad Saver		10	1	4932492294	4058546416614	28,31 CHF	30,60 CHF

125 mm



150 mm

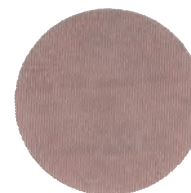

SCIAGE, DÉCOUPAGE ET MEULAGE

### Feuille HP pour ponceuse orbitale Ø 125 & 150 mm

**NOUVEAU**

Grain	Ø mm	Conditionné par	Quantité minimum	Réf	Code EAN	Prix tarif HT	Prix tarif TTC
40	125	10	1	4932492178	4058546415457	14,20 CHF	15,35 CHF
60	125	10	1	4932492179	4058546415464	14,20 CHF	15,35 CHF
80	125	10	1	4932492180	4058546415471	14,20 CHF	15,35 CHF
120	125	10	1	4932492181	4058546415488	14,20 CHF	15,35 CHF
180	125	10	1	4932492182	4058546415495	14,20 CHF	15,35 CHF
240	125	10	1	4932492183	4058546415501	14,20 CHF	15,35 CHF
320	125	10	1	4932492184	4058546415518	14,20 CHF	15,35 CHF
40	125	50	1	4932492197	4058546415648	43,29 CHF	46,80 CHF
60	125	50	1	4932492198	4058546415655	43,29 CHF	46,80 CHF
80	125	50	1	4932492199	4058546415662	43,29 CHF	46,80 CHF
120	125	50	1	4932492200	4058546415679	43,29 CHF	46,80 CHF
180	125	50	1	4932492201	4058546415686	43,29 CHF	46,80 CHF
240	125	50	1	4932492202	4058546415693	43,29 CHF	46,80 CHF
40	150	10	1	4932492213	4058546415808	16,98 CHF	18,35 CHF
60	150	10	1	4932492214	4058546415815	16,98 CHF	18,35 CHF
80	150	10	1	4932492215	4058546415822	16,98 CHF	18,35 CHF
120	150	10	1	4932492216	4058546415839	16,98 CHF	18,35 CHF
180	150	10	1	4932492217	4058546415846	16,98 CHF	18,35 CHF
240	150	10	1	4932492218	4058546415853	16,98 CHF	18,35 CHF
320	150	10	1	4932492219	4058546415860	16,98 CHF	18,35 CHF
40	150	50	1	4932492232	4058546415990	51,43 CHF	55,60 CHF
60	150	50	1	4932492233	4058546416003	51,43 CHF	55,60 CHF
80	150	50	1	4932492234	4058546416010	51,43 CHF	55,60 CHF
120	150	50	1	4932492235	4058546416027	51,43 CHF	55,60 CHF
180	150	50	1	4932492236	4058546416034	51,43 CHF	55,60 CHF
240	150	50	1	4932492237	4058546416041	51,43 CHF	55,60 CHF

125 mm



150 mm

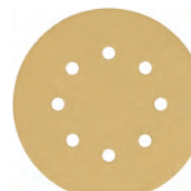

## Feuilles abrasives pour ponceuse orbitale Ø 125 mm & 150 mm

Grain	Ø mm	Conditionné par	Quantité minimum	Réf	Code EAN	Prix tarif HT	Prix tarif TTC
40	125	10	1	4932492172	4058546415396	10,96 CHF	11,85 CHF
60	125	10	1	4932492173	4058546415402	10,96 CHF	11,85 CHF
80	125	10	1	4932492174	4058546415419	10,96 CHF	11,85 CHF
120	125	10	1	4932492175	4058546415426	10,96 CHF	11,85 CHF
180	125	10	1	4932492176	4058546415433	10,96 CHF	11,85 CHF
240	125	10	1	4932492177	4058546415440	10,96 CHF	11,85 CHF
40	125	25	1	4932492191	4058546415587	40,98 CHF	44,30 CHF
60	125	25	1	4932492192	4058546415594	40,98 CHF	44,30 CHF
80	125	25	1	4932492193	4058546415600	40,98 CHF	44,30 CHF
120	125	25	1	4932492194	4058546415617	40,98 CHF	44,30 CHF
180	125	25	1	4932492195	4058546415624	40,98 CHF	44,30 CHF
240	125	25	1	4932492196	4058546415631	40,98 CHF	44,30 CHF
40	150	10	1	4932492207	4058546415747	13,04 CHF	14,10 CHF
60	150	10	1	4932492208	4058546415754	13,04 CHF	14,10 CHF
80	150	10	1	4932492209	4058546415761	13,04 CHF	14,10 CHF
120	150	10	1	4932492210	4058546415778	13,04 CHF	14,10 CHF
180	150	10	1	4932492211	4058546415785	13,04 CHF	14,10 CHF
240	150	10	1	4932492212	4058546415792	13,04 CHF	14,10 CHF
40	150	50	1	4932492226	4058546415938	49,12 CHF	53,10 CHF
60	150	50	1	4932492227	4058546415945	49,12 CHF	53,10 CHF
80	150	50	1	4932492228	4058546415952	49,12 CHF	53,10 CHF
120	150	50	1	4932492229	4058546415969	49,12 CHF	53,10 CHF
180	150	50	1	4932492230	4058546415976	49,12 CHF	53,10 CHF
240	150	50	1	4932492231	4058546415983	49,12 CHF	53,10 CHF

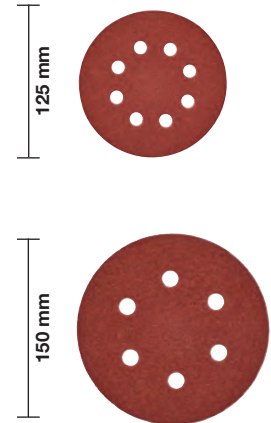

## Pad saver pour mesh pour ponceuse orbitale Ø125 & 150 mm

**NOUVEAU**

A utiliser avec le papier de type mesh  
empêche le backing pad d'être endommagé

Ø (mm)	Conditionné par	Quantité minimum	Réf	Code EAN	Prix tarif HT	Prix tarif TTC
125	5	1	4932492291	4058546416584	46,07 CHF	49,80 CHF
150	5	1	4932492292	4058546416591	57,63 CHF	62,30 CHF

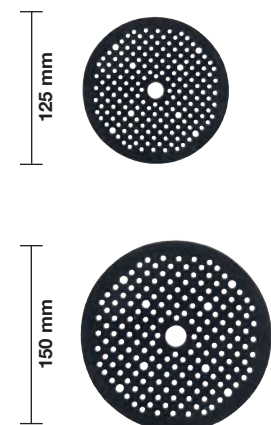

## Feuilles abrasives pour ponceuse orbitale

### Feuille Mesh pour ponceuse orbitale

NOUVEAU

Grain	Taille A x B (mm)	Conditionné par	Quantité minimum	Quantité minimum	Réf	Code EAN	Prix tarif HT	Prix tarif TTC
80	115 x 107	10	1	1	4932492249	4058546416164	22,76 CHF	24,60 CHF
120	115 x 107	10	1	1	4932492250	4058546416171	22,76 CHF	24,60 CHF
180	115 x 107	10	1	1	4932492251	4058546416188	22,76 CHF	24,60 CHF
240	115 x 107	10	1	1	4932492252	4058546416195	22,76 CHF	24,60 CHF
320	115 x 107	10	1	1	4932492253	4058546416201	22,76 CHF	24,60 CHF
400	115 x 107	10	1	1	4932492254	4058546416218	22,76 CHF	24,60 CHF

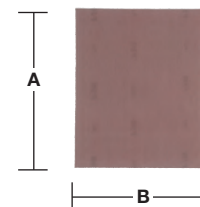

#### BANDE ABRASIF MESH 115X107 HL SET-10PC

Feuille mesh : 4 feuille 80 / 3 feuille 120 / 3 feuilles 180

10	1	1	4932492295	4058546416621	26,46 CHF	28,60 CHF
----	---	---	------------	---------------	-----------	-----------

### Feuilles abrasives pour ponceuse orbitale HP 115 x 107 mm

NOUVEAU

Grain	Taille A x B (mm)	Conditionné par	Quantité minimum	Réf	Code EAN	Prix tarif HT	Prix tarif TTC
80	115 x 107	10	1	4932492244	4058546416119	12,58 CHF	13,60 CHF
120	115 x 107	10	1	4932492245	4058546416126	12,58 CHF	13,60 CHF
180	115 x 107	10	1	4932492246	4058546416133	12,58 CHF	13,60 CHF
240	115 x 107	10	1	4932492247	4058546416140	12,58 CHF	13,60 CHF
320	115 x 107	10	1	4932492248	4058546416157	12,58 CHF	13,60 CHF

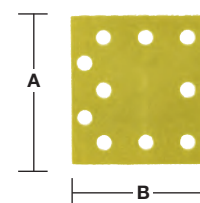

### Feuilles abrasives pour ponceuse orbitale 115 x 107 mm

NOUVEAU

Grain	Taille A x B (mm)	Conditionné par	Quantité minimum	Réf	Code EAN	Prix tarif HT	Prix tarif TTC
40	115 x 107	10	1	4932492242	4058546416096	12,58 CHF	13,60 CHF
60	115 x 107	10	1	4932492759	4058546476304	9,02 CHF	9,75 CHF
80	115 x 107	10	1	4932492760	4058546476311	9,02 CHF	9,75 CHF
120	115 x 107	10	1	4932492761	4058546476328	9,02 CHF	9,75 CHF
180	115 x 107	10	1	4932492243	4058546416102	9,02 CHF	9,75 CHF
240	115 x 107	10	1	4932492762	4058546476335	9,02 CHF	9,75 CHF

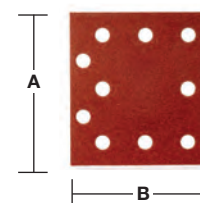

## Feuilles abrasives pour ponceuse orbitale

Grain	Taille A x B (mm)	Conditionné par	Quantité minimum	Réf	Code EAN	Prix tarif HT	Prix tarif TTC
60	80 x 133	10	1	4932492763	4058546476342	6,94 CHF	7,50 CHF
80	80 x 133	10	1	4932492764	4058546476359	6,94 CHF	7,50 CHF
120	80 x 133	10	1	4932492765	4058546476366	6,94 CHF	7,50 CHF
180	80 x 133	10	1	4932492766	4058546476373	6,94 CHF	7,50 CHF
240	80 x 133	10	1	4932492767	4058546476380	6,94 CHF	7,50 CHF
40	93 x 185	10	1	4932492257	4058546416249	9,11 CHF	9,85 CHF
60	93 x 185	10	1	4932492258	4058546416256	9,11 CHF	9,85 CHF
80	93 x 185	10	1	4932492259	4058546416263	9,11 CHF	9,85 CHF
120	93 x 185	10	1	4932492260	4058546416270	9,11 CHF	9,85 CHF
180	93 x 185	10	1	4932492261	4058546416287	9,11 CHF	9,85 CHF
240	93 x 185	10	1	4932492262	4058546416294	9,11 CHF	9,85 CHF
40	115 x 230	10	1	4932492263	4058546416300	11,42 CHF	12,35 CHF
60	115 x 230	10	1	4932492264	4058546416317	11,42 CHF	12,35 CHF
80	115 x 230	10	1	4932492265	4058546416324	11,42 CHF	12,35 CHF
120	115 x 230	10	1	4932492266	4058546416331	11,42 CHF	12,35 CHF
180	115 x 230	10	1	4932492267	4058546416348	11,42 CHF	12,35 CHF
240	115 x 230	10	1	4932492268	4058546416355	11,42 CHF	12,35 CHF

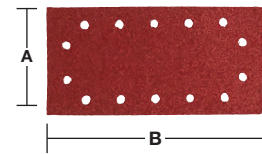
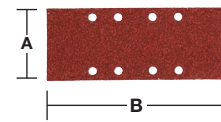
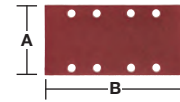

## Mesh abrasives pour M12 FDSS 67 x 92 mm

**NOUVEAU**

Durée de vie 12 x plus longue par rapport au papier de verre standard.

Structure à mailles ouvertes pour un ponçage presque sans poussière et une durée de vie plus longue. La structure à mailles augmente les performances et réduit l'encrassement.

Feuille abrasive 67 x 92 mm pour la ponceuse M12 FDSS.

Peut être nettoyé à l'air comprimé, aspiré ou rincé à l'eau.

Application : bois, bois peint, plastique, mastic, cloison sèche, métal, plâtre, laque.

Chaque paquet comprend un protège-tampon. Utilisez toujours un protège-tampon lorsque vous utilisez des abrasifs à mailles, afin de protéger le support de l'outil contre les dommages.

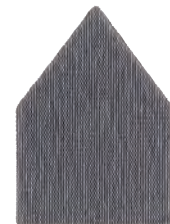

Grain	Taille A x B (mm)	Conditionné par	Quantité minimum	Réf	Code EAN	Prix tarif HT	Prix tarif TTC
80	67 x 92	13	1	48805080	045242645299	19,89 CHF	21,50 CHF
120	67 x 92	13	1	48805120	045242645312	19,89 CHF	21,50 CHF
180	67 x 92	13	1	48805180	045242645336	19,89 CHF	21,50 CHF
220	67 x 92	13	1	48805220	045242645343	19,89 CHF	21,50 CHF
320	67 x 92	13	1	48805320	045242645350	19,89 CHF	21,50 CHF
400	67 x 92	13	1	48805400	045242645367	19,89 CHF	21,50 CHF
PATIN DE PONÇAGE POUR M12FDSS	67 x 92	1	1	48805402	045242645381	6,48 CHF	7,00 CHF
SET DE 13 PAPIERS ABRASIFS POUR M12FDSS	67 x 92	13	1	48805405	045242645398	19,89 CHF	21,50 CHF





## Feuilles abrasives pour ponceuses delta

### Feuille Mesh pour ponceuse delta 93 x 93 mm

NOUVEAU

Grain	Taille A x B (mm)	Conditionné par	Quantité minimum	Réf	Code EAN	Prix tarif HT	Prix tarif TTC
80	93 x 93	10	1	4932492281	4058546416485	17,21 CHF	18,60 CHF
120	93 x 93	10	1	4932492282	4058546416492	17,21 CHF	18,60 CHF
180	93 x 93	10	1	4932492283	4058546416508	17,21 CHF	18,60 CHF
240	93 x 93	10	1	4932492284	4058546416515	17,21 CHF	18,60 CHF

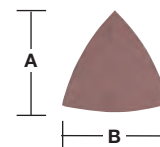

#### BANDE ABRASIF DELTA PG MESH 93X93 HL SET-10PC

Feuille disque mesh : 3 feuilles 80 / 3 feuille 120 / 3 feuilles 180, 1 pad saver

10	1	4932492296	4058546416638	19,89 CHF	21,50 CHF
----	---	------------	---------------	-----------	-----------

### Feuille abrasive HP pour ponceuse delta 93 x 93 mm

NOUVEAU

Grain	Taille A x B (mm)	Conditionné par	Quantité minimum	Réf	Code EAN	Prix tarif HT	Prix tarif TTC
40	93 x 93	10	1	4932492275	4058546416423	10,73 CHF	11,60 CHF
60	93 x 93	10	1	4932492276	4058546416430	10,73 CHF	11,60 CHF
80	93 x 93	10	1	4932492277	4058546416447	10,73 CHF	11,60 CHF
120	93 x 93	10	1	4932492278	4058546416454	10,73 CHF	11,60 CHF
180	93 x 93	10	1	4932492279	4058546416461	10,73 CHF	11,60 CHF
240	93 x 93	10	1	4932492280	4058546416478	10,73 CHF	11,60 CHF

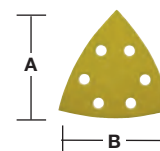

### Feuilles abrasives pour ponceuses Delta 105 x 105 mm

Grain	Taille A x B (mm)	Conditionné par	Quantité minimum	Réf	Code EAN	Prix tarif HT	Prix tarif TTC
40	93 x 93	10	1	4932492269	4058546416362	8,65 CHF	9,35 CHF
60	93 x 93	10	1	4932492270	4058546416379	8,65 CHF	9,35 CHF
80	93 x 93	10	1	4932492271	4058546416386	8,65 CHF	9,35 CHF
120	93 x 93	10	1	4932492272	4058546416393	8,65 CHF	9,35 CHF
180	93 x 93	10	1	4932492273	4058546416409	8,65 CHF	9,35 CHF
240	93 x 93	10	1	4932492274	4058546416416	8,65 CHF	9,35 CHF

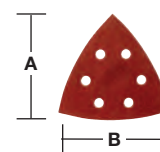

### Feuilles abrasives pour ponceuses Delta 100 x 147 mm

Grain	Taille A x B (mm)	Conditionné par	Quantité minimum	Réf	Code EAN	Prix tarif HT	Prix tarif TTC
40	147 x 100	10	1	4932492285	4058546416522	19,20 CHF	20,75 CHF
60	147 x 100	10	1	4932492768	4058546476397	19,20 CHF	20,75 CHF
80	147 x 100	10	1	4932492769	4058546476403	19,20 CHF	20,75 CHF
120	147 x 100	10	1	4932492770	4058546476410	19,20 CHF	20,75 CHF
180	147 x 100	10	1	4932492771	4058546476427	19,20 CHF	20,75 CHF
240	147 x 100	10	1	4932492772	4058546476434	19,20 CHF	20,75 CHF

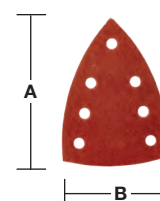

## Bandes abrasives

Abrasifs pour bois, métal, peinture, plâtre.

Type : émeri, semi-ouvert.

Résine synthétique sur papier haute résistance

### Bandes abrasives 75 x 457 mm

Grain	Taille A x B (mm)	Conditionné par	Quantité minimum	Réf	Code EAN	Prix tarif HT	Prix tarif TTC
40	457 x 75	5	1	4932480546	4058546408312	16,05 CHF	17,35 CHF
60	457 x 75	5	1	4932480547	4058546408329	16,05 CHF	17,35 CHF
80	457 x 75	5	1	4932480548	4058546408336	16,05 CHF	17,35 CHF
100	457 x 75	5	1	4932480549	4058546408343	16,05 CHF	17,35 CHF
150	457 x 75	5	1	4932480550	4058546408350	16,05 CHF	17,35 CHF



### Bandes Abrasives 75 x 533 mm

Grain	Taille A x B (mm)	Conditionné par	Quantité minimum	Réf	Code EAN	Prix tarif HT	Prix tarif TTC
40	533 x 75	5	1	4932312475	4002395301263	13,97 CHF	15,10 CHF
60	533 x 75	5	1	4932312476	4002395301270	13,97 CHF	15,10 CHF
80	533 x 75	5	1	4932312477	4002395301287	13,97 CHF	15,10 CHF
100	533 x 75	5	1	4932312478	4002395301294	13,97 CHF	15,10 CHF
150	533 x 75	5	1	4932312479	4002395301300	13,97 CHF	15,10 CHF

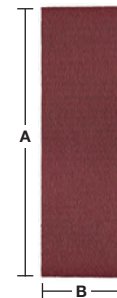

### Bandes Abrasives 100 x 560 mm

Grain	Taille A x B (mm)	Conditionné par	Quantité minimum	Réf	Code EAN	Prix tarif HT	Prix tarif TTC
40	560 x 100	5	1	4932492286	4058546416539	21,37 CHF	23,10 CHF
60	560 x 100	5	1	4932492287	4058546416546	21,37 CHF	23,10 CHF
80	560 x 100	5	1	4932492288	4058546416553	21,37 CHF	23,10 CHF
100	560 x 100	5	1	4932492289	4058546416560	21,37 CHF	23,10 CHF
150	560 x 100	5	1	4932492290	4058546416577	21,37 CHF	23,10 CHF

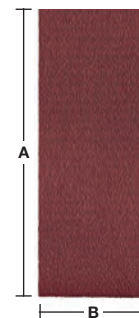

### Bandes Abrasives 100 x 610 mm

Grain	Taille A x B (mm)	Conditionné par	Quantité minimum	Réf	Code EAN	Prix tarif HT	Prix tarif TTC
40	610 x 100	5	1	4932355066	4002395319824	23,82 CHF	25,75 CHF
60	610 x 100	5	1	4932355067	4002395319831	21,37 CHF	23,10 CHF
80	610 x 100	5	1	4932355068	4002395319848	21,37 CHF	23,10 CHF
100	610 x 100	5	1	4932355069	4002395319855	21,74 CHF	23,50 CHF
150	610 x 100	5	1	4932355070	4002395319862	21,74 CHF	23,50 CHF

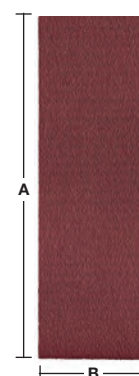

## Bandes Abrasives 100 x 620 mm

Grain	Taille A x B (mm)	Conditionné par	Quantité minimum	Réf	Code EAN	Prix tarif HT	Prix tarif TTC
40	620 x 100	5	1	4932341610	4002395304882	24,51 CHF	26,50 CHF
60	620 x 100	5	1	4932341611	4002395304899	22,53 CHF	24,35 CHF
80	620 x 100	5	1	4932341612	4002395304905	22,53 CHF	24,35 CHF
100	620 x 100	5	1	4932341613	4002395304912	21,83 CHF	23,60 CHF
150	620 x 100	5	1	4932341614	4002395304929	21,83 CHF	23,60 CHF

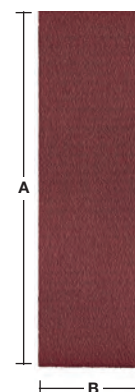

## Bandes abrasives pour ponceuse à bande

NOUVEAU

Grain céramique de qualité extrêmement élevé pour un retrait très élevé et un meilleure durée de vie.

Pour le ponçage des métaux aux coutures soudés, les contours, les bords et les profilés

Applicable sur tous les métaux (acier, métal non ferreux, aluminium, titane et l'incox)

Les grains céramiques produisent moins de chaleur, empêche donc le métal se décolorer sur l'acier inoxydable

Bande abrasives pour M12 FBFL10 et M12 FBFL13

Grain	Dimensions (mm)	Conditionné par	Quantité minimum	Réf	Code EAN	Prix tarif HT	Prix tarif TTC
60	330 x 10	10	1	4932492874	4058546477455	16,42 CHF	17,75 CHF
80	330 x 10	10	1	4932492875	4058546477462	16,42 CHF	17,75 CHF
120	330 x 10	10	1	4932492876	4058546477479	16,42 CHF	17,75 CHF
60	457 x 13	10	1	4932492881	4058546477523	20,68 CHF	22,35 CHF
80	457 x 13	10	1	4932492882	4058546477530	20,68 CHF	22,35 CHF
120	457 x 13	10	1	4932492883	4058546477547	20,68 CHF	22,35 CHF



## Bande abrasives NW

NOUVEAU

Bandes fabriqué en nylon non tissé avec des grain abrasifs pour un traitement de surface sans endommager ou retirer le matériau de base

pour le ponçage fin, l'ébavurage, le matage et la finition sur tous les métaux (inox compris)

Les Bandes abrasives nw sont utilisables sur le M12 FBFL10 et le M12 FBFL13.

Grain	Dimensions (mm)	Conditionné par	Quantité minimum	Réf	Code EAN	Prix tarif HT	Prix tarif TTC
50-80	330 x 10	5	1	4932492877	4058546477486	20,21 CHF	21,85 CHF
50-80	457 x 13	5	1	4932492884	4058546477554	22,99 CHF	24,85 CHF
180-220	330 x 10	5	1	4932492879	4058546477509	20,21 CHF	21,85 CHF
180-220	457 x 13	5	1	4932492886	4058546477578	25,53 CHF	27,60 CHF
100-150	330 x 10	5	1	4932492878	4058546477493	20,21 CHF	21,85 CHF
100-150	457 x 13	5	1	4932492885	4058546477561	25,53 CHF	27,60 CHF



## Bandes Abrasives NW Polissage

NOUVEAU

Bande fabriqué en nylon non tissé avec des grain abrasifs pour un nettoyage et un polissage plus efficace.

Disponible en très fin

Bandes abrasives nw polissage sont utilisables sur le M12 FBFL10 et le M12 FBFL13.

Designation	Dimensions (mm)	Conditionné par	Quantité minimum	Réf	Code EAN	Prix tarif HT	Prix tarif TTC
BANDE ABRASIVE NW POLISSAGE	330 x 10	3	1	4932492880	4058546477516	16,51 CHF	17,85 CHF
BANDE ABRASIVE NW POLISSAGE	457 x 13	3	1	4932492887	4058546477585	18,59 CHF	20,10 CHF



## Accessoires : Meuleuse droite

Designation	Modèle	Conditionné par	Quantité minimum	Réf	Code EAN	Prix tarif HT	Prix tarif TTC
pince Ø 3 mm.	DGL 34,DGL 30 E,DG 30 E, PSG 12,PSG 14.4 PP, HD18 SG	1	1	4932308974	4002395309092	28,77 CHF	31,10 CHF
pince Ø 3 mm.	M18 FDG	1	1	4932471202	4058546288303	28,21 CHF	30,50 CHF
pince Ø 6 mm.	PSG 14.4 PP,HD18 SG, PSG 12,DG 30 E, DGL 30 E,DGL 34	1	1	4932313192	4002395302833	18,27 CHF	19,75 CHF
pince Ø6 mm.	DG 7 E	1	1	4931391453	4002395734818	sur demande	sur demande
pince Ø 6 mm.	DG 14-50 Q	1	1	48660978	045242155620	49,21 CHF	53,20 CHF
pince Ø 8 mm.	DGL 34,DGL 30 E,DG 30 E, PSG 12,PSG 14.4 PP, HD18 SG,V 28 SG	1	1	4932313190	4002395302840	19,06 CHF	20,60 CHF
pince Ø8 mm.	DG 7 E	1	1	4931391452	4002395734801	sur demande	sur demande
pince Ø 6.35 mm (1/4")	DGL 34,DGL 30 E, DG 30 E,PSG 12, PSG 14.4 PP,HD18 SG	1	1	4932313194	4002395302857	19,06 CHF	20,60 CHF
① Manchon en caoutchouc pour M12 FDGA	M12 FDGA	1	1	4932478759	4058546360412	26,69 CHF	28,85 CHF



## Accessoires : Cisailles

Designation	Modèle	Conditionné par	Quantité minimum	Réf	Code EAN	Prix tarif HT	Prix tarif TTC
Couteau fixe à 4 taillants.	PPS 12	1	1	4932308837	4002395311583	sur demande	sur demande
Couteau mobile à 4 taillants.	KS 2.5,S 2.5	1	1	4932430171	4002395378326	51,99 CHF	56,20 CHF
	PPS 12	1	1	4932308838	4002395309085	51,99 CHF	56,20 CHF
Clé à pipe 3/32".	SMC 1.2 Q	1	1	49960070	045242221554	1,25 CHF	1,35 CHF
Tête de coupe (remplaçable)	SMC 1.2 Q	1	1	48080500	045242089253	239,59 CHF	259,00 CHF



## Accessoires : Grignoteuses

Designation	Pour cloueurs	Conditionné par	Quantité minimum	Réf	Code EAN	Prix tarif HT	Prix tarif TTC
Poinçon	KN 2 PN 14.4, PN 12,N 2	1	1	4932430172	4002395378333	112,86 CHF	122,00 CHF
Matrices	KN 2 PN 14.4, PN 12,N 2	1	1	4932279565	4002395308521	126,73 CHF	137,00 CHF
Matrice spéciale. Spécialement conçue pour couper l'acier ondulé. Max. capacité de coupe de 1,5 mm.	KN 2 PN 14.4, PN 12,N 2	1	1	4932279498	4002395308514	154,49 CHF	167,00 CHF



## Accessoires de polissage

Facile à utiliser : Code couleur pour le produit, le tampon et le chiffon afin d'éviter les erreurs et la contamination des différents produits abrasifs.

1000ml de composé grossier rouge P1500 + tampon rouge + chiffon rouge pour éliminer les rayures lourdes à micro.

1000ml de grain P2000 composé fin jaune + tampon jaune + tissu jaune pour enlever les hologrammes.

1000ml de composé bleu ultra-fin P3000 + tampon bleu + chiffon bleu pour une meilleure finition brillante.

Épaisseur de 20 mm recommandée pour une utilisation avec les polisseuses orbitales aléatoires.

Épaisseur de 25 mm recommandée pour les polisseuses rotatives à usage unique.

Fabriqué en Allemagne.

### Accessoires de polissage premium - Mousses

NOUVEAU

Designation	Ø (mm)	Épaisseur (mm)	Conditionné par	Quantité minimum	Réf	Code EAN	Prix tarif HT	Prix tarif TTC
MOUSSE ROUGE BRUTE 140/20MM	140	20	2	1	4932492310	4058546416775	37,28 CHF	40,30 CHF
MOUSSE ROUGE BRUTE 140/25MM	140	25	2	1	4932492319	4058546416867	37,28 CHF	40,30 CHF
MOUSSE ROUGE BRUTE 160/20MM	160	20	2	1	4932492316	4058546416836	37,28 CHF	40,30 CHF
MOUSSE JAUNE FINE 140/20MM	140	20	2	1	4932492311	4058546416782	37,28 CHF	40,30 CHF
MOUSSE JAUNE FINE 140/25MM	140	25	2	1	4932492320	4058546416874	37,28 CHF	40,30 CHF
MOUSSE JAUNE FINE 160/20MM	160	20	2	1	4932492317	4058546416843	37,28 CHF	40,30 CHF
MOUSSE BLEU ULTRA FINE 140/20MM	140	20	2	1	4932492312	4058546416799	37,28 CHF	40,30 CHF
MOUSSE BLEU ULTRA FINE 140/25MM	140	25	2	1	4932492321	4058546416881	37,28 CHF	40,30 CHF
MOUSSE BLEU ULTRA FINE 160/20MM	160	20	2	1	4932492318	4058546416850	37,28 CHF	40,30 CHF



### Accessoires de polissage premium - Chiffons

NOUVEAU

Designation	Longueur (mm)	Largeur (mm)	Conditionné par	Quantité minimum	Réf	Code EAN	Prix tarif HT	Prix tarif TTC
CHIFFON ROUGE 40X40MM	400	400	2	1	4932492306	4058546416737	34,78 CHF	37,60 CHF
CHIFFON JAUNE 40X40MM	400	400	2	1	4932492307	4058546416744	34,78 CHF	37,60 CHF
CHIFFON BLEU 40X40MM	400	400	2	1	4932492308	4058546416751	34,78 CHF	37,60 CHF



## Accessoires de polissage premium - Liquide à polir

**NOUVEAU**

Designation	Conditionné par	Quantité minimum	Réf	Code EAN	Prix tarif HT	Prix tarif TTC
<b>LIQUIDE A POLIR ROUGE BRUT 1L</b>						
Liquide à polir 1500. Un polissage grossier à 1500 grains pour éliminer les rayures profondes sans endommager la laque. Permet d'éliminer les grains de poussière, la texture de la peau d'orange, les coulures de laque/peinture et les rayures profondes. Sans cire, ni de silicone ou de solvants toxiques. Recommandé d'être utilisé avec une grosse éponge rouge de polissage et le chiffon rouge.	1	1	<b>4932492300</b>	4058546416676	79,28 CHF	85,70 CHF
<b>LIQUIDE A POLIR JAUNE FIN 1L</b>						
Liquide à polir 2000. Un polissage grossier à grain pour éliminer les fines rayures sans endommager la laque. Sans cire, ni de silicone et de solvants toxiques. Recommandé d'être utilisé avec l'éponge jaune douce pour le polissage fin et le chiffon jaune.	1	1	<b>4932492301</b>	4058546416683	79,28 CHF	85,70 CHF
<b>LIQUIDE A POLIR BLEU ULTRA FIN 1L</b>						
Liquide à polir 3000. Un liquide moyennement fin avec 3000 grains pour retirer les rayures fines, hologrammes et volute. Sans silicone. Recommandé d'être utilisé avec l'éponge bleu à polir super fine et le chiffon de polissage en microfibre bleu	1	1	<b>4932492302</b>	4058546416690	79,28 CHF	85,70 CHF



## Accessoires - polissage 125 mm Ø auto agrippant

Designation	Ø (mm)	Epaisseur (mm)	Conditionné par	Quantité minimum	Réf	Code EAN	Prix tarif HT	Prix tarif TTC
Polissage avec M14. Design avec une excellente flexibilité. Faible vibration pour un travail précis dans tous les recoins ainsi que ceux incurvés.	125		1	1	<b>4932430394</b>	4002395380558	36,08 CHF	39,00 CHF
Disque de polissage. 100% naturel. Qualité premium avec des fibres hautes qualité pour une plus longue durée de vie. Couche intégré "soft touch" garantit un ajustement parfait. Pour la finition de la peinture qu'elle soit ancienne ou récente. Bonne qualité du polissage grâce à la chaleur des fibres résistantes.	135	25	1	1	<b>4932430395</b>	4002395380565	26,36 CHF	28,50 CHF
Microfibre super-douce microfibre polissage de tissu pour la finition très brillante. Avec de bonnes propriétés d'absorption parfaitement adapté pour la finition et la suppression de taches d'eau sur les surfaces fragiles. Lavable en machine à 30 ° sans adoucisseur.	400 x 400		1	1	<b>4932430398</b>	4002395380596	17,58 CHF	19,00 CHF



## Accessoires - polissage Ø 125/150 mm auto agrippant

Designation	Ø (mm)	Epaisseur (mm)	Conditionné par	Quantité minimum	Réf	Code EAN	Prix tarif HT	Prix tarif TTC
<p>Plateau de lustrage auto-agrippant pour peau de mouton et disques abrasifs.</p> <p>① Filetage M14, excellente résistance à la rupture grâce à une couche de mousse souple et flexible</p>	150	25	1	1	4932373161	4002395347285	37,93 CHF	41,00 CHF
<p>Feutre à polir auto-agrippant pour le polissage des peintures, des métaux non ferreux, de l'inox avec ou sans pâte à polir. S'utilise avec le plateau de lustrage très souple, matériau absorbant</p>	150	25	1	1	4932373163	4002395347902	12,12 CHF	13,10 CHF
<p>Peau de mouton auto-agrippant pour le lustrage et finition très brillante.</p> <p>③ S'utilise avec le plateau de lustrage. Laine d'agneau, très souple</p>	150	25	1	1	4932373164	4002395347926	21,60 CHF	23,35 CHF
<p>Éponge à polir auto-agrippante pour le polissage fini miroir des surfaces sales ou prépolies. S'utilise avec le plateau de lustrage. Dureté moyenne, porosité fine, bords arrondis.</p>	150	50	1	1	4932373165	4002395347940	17,67 CHF	19,10 CHF
<p>Éponge de lustrage auto-agrippante pour le pré-polissage des surfaces sales, rayées et ternies. S'utilise avec le plateau de lustrage Ultra-souple, porosité fine, bords arrondis.</p>	150	50	1	1	4932373186	4002395347964	17,58 CHF	19,00 CHF



## Accessoires - polissage - spot polisher

Designation	Ø (mm)	Epaisseur (mm)	Conditionné par	Quantité minimum	Réf	Code EAN	Prix tarif HT	Prix tarif TTC
<p>Plateau de lustrage auto-agrippant pour peau de mouton et disques abrasifs. Filetage M9 x 0,75.</p>	76		1	1	4932430488	4002395381494	18,50 CHF	20,00 CHF
<p>② Éponge à polir auto-agrippant dur (jaune). S'utilise avec le plateau de lustrage.</p>	75	25	1	1	4932430489	4002395381500	9,57 CHF	10,35 CHF
<p>③ Éponge à polir auto-agrippant douce (blanc). S'utilise avec le plateau de lustrage.</p>	80	25	1	1	4932430490	4002395381517	7,26 CHF	7,85 CHF
<p>④ Peau de mouton auto-agrippant. Lustrage et finition très brillante. S'utilise avec le plateau de lustrage.</p>	80		1	1	4932430838	4002395385003	14,11 CHF	15,25 CHF
<p>⑤ Plateau de ponçage en fibres. Caractéristiques: filetage M9. Diamètre 0,75. Plateau auto agrippant qui permet de fixer tous types d'abrasifs sur tous types d'applications.</p>	46		1	1	4932430492	4002395381531	11,56 CHF	12,50 CHF



## Accessoires ponceuses

### Accessoires : Ponceuse orbitale

Designation	Pour ponces	Conditionné par	Quantité minimum	Réf	Code EAN	Prix tarif HT	Prix tarif TTC
Sac en papier de rechange pour 4932345544	VSS 20,VSSE 20, VSS 22,VSSE 22, VS 230,VSS 260, VSSE 260	5	1	4931442873	4002395247882	sur demande	sur demande



### Accessoires : Ponceuse à bandes

Designation	Pour ponces à bande	Conditionné par	Quantité minimum	Réf	Code EAN	Prix tarif HT	Prix tarif TTC
Sac à poussière	BS 100 S,BS 100 LE	1	1	4932336597	4002395311026	22,43 CHF	24,25 CHF
Paire de pinces de maintien MILWAUKEE® pour ponces à bande		2	1	4932459653	4058546028251	59,11 CHF	63,90 CHF



### Accessoires - couronne diamant

Poignée de transport pour les tubes de carottage diamantés lourds et larges avec un filetage extérieur UNC de 1 1/4" et un filetage intérieur de 1/2".

Designation	Conditionné par	Quantité minimum	Réf	Code EAN	Prix tarif HT	Prix tarif TTC
EXTRACTEUR DE COURONNE	1	1	4932492363	4058546417307	22,99 CHF	24,85 CHF



### Accessoires - Diamant

Mélange spécial de corindon pour l'affûtage des lames de coupe diamantées et des carottes diamantées. Vitesse d'affûtage élevée sans endommager le grain.

Les lames de coupe diamantées d'un diamètre supérieur à 230 mm doivent être affûtées à l'aide de la grande pierre d'affûtage. Pour toutes les carotteuses diamantées, il est recommandé d'utiliser la grande pierre d'affûtage.

Pour affûter les lames diamantées et les carotteuses diamantées, il suffit d'inciser la pierre d'affûtage 2 ou 3 fois pour que l'arête de coupe du diamant soit exposée et tranchante. L'affûtage doit se faire à sec. Il n'est pas nécessaire d'utiliser de l'eau.

PETITE PIERRE À AFFUTER : 200 x 50 x 50 mm

GRANDE PIERRE À AFFUTER : 300 x 160 x 40 mm



Designation	Longueur (mm)	Largeur (mm)	Conditionné par	Quantité minimum	Réf	Code EAN	Prix tarif HT	Prix tarif TTC
GRANDE PIERRE À AFFUTER - 1 PC	300	160	1	3	4932492362	4058546417291	241,44 CHF	261,00 CHF
PETITE PIERRE À AFFUTER - 1PC	200	50	1	10	4932492361	4058546417284	34,51 CHF	37,30 CHF



## Accessoires: Ponceuse orbital

Designation	Ø (mm)	Pour ponceuses excentriques	Conditionné par	Quantité minimum	Réf	Code EAN	Prix tarif HT	Prix tarif TTC
<p>① Plateau de base Ø 125 mm, 8 trous. Dispose d'un anneau en caoutchouc de rechange.</p>	125	ROS 125 E	2	1	4932430091	4002395377527	28,77 CHF	31,10 CHF
<p>① Plateau de base Ø 150 mm, 6 trous. Avec anneau en caoutchouc de rechange.</p>	150	TXE 150,ROS 150 E	2	1	4932357591	4002395343317	37,47 CHF	40,50 CHF
		ROS 150 E-2			4932430145	4002395378067	32,10 CHF	34,70 CHF
<p>Kit d'aspiration "clean line". 1 porte sac et 1 sac à poussière.</p>	125	ROS 125 E	1	1	4931435448	4002395889563	sur demande	sur demande
	150	ROS 150	1	1	4931435911	4002395874729	sur demande	sur demande
<p>Sac en papier de rechange pour 4932345544</p>		TXE 150, TX 125, ROS 150 E	5	1	4931442873	4002395247882	sur demande	sur demande
<p>Porte-sac pour 4932313096.</p>	125/150	ROS 150 E, TXE 150	1	1	4931329719	4002395610938	sur demande	sur demande
<p>② Peau de mouton auto-agrippante pour le lustrage et finition très brillante. S'utilise avec le plateau de lustrage. Laine d'agneau, très souple</p>	150	ROS 150, ROS 150 E, TXE 150	1	1	4932373164	4002395347926	21,60 CHF	23,35 CHF
<p>③ Disque de polissage. 100% naturel. Qualité premium avec des fibres hautes qualité pour une plus longue durée de vie. Couche intégrée "soft touch" garantit un ajustement parfait. Pour la finition de la peinture qu'elle soit ancienne ou récente. Bonne qualité du polissage grâce à la chaleur des fibres résistantes.</p>	135	TX 125, ROS 125 E	1	1	4932430395	4002395380565	26,36 CHF	28,50 CHF
<p>④ Éponge à polir auto-agrippante pour le polissage fini miroir des surfaces sales ou prépolies. S'utilise avec le plateau de lustrage. Dureté moyenne, porosité fine, bords arrondis</p>	150	TXE 150, ROS 150 E, ROS 150	1	1	4932373165	4002395347940	17,67 CHF	19,10 CHF

①



②



③



④



## Disque de polissage auto-agrippant pour polisseuse sans fil M18 FUEL™

Designation	Diamètre du plateau [mm]	Conditionné par	Quantité minimum	Réf	Code EAN	Prix tarif HT	Prix tarif TTC
<p>① Plateau de polissage avec velcro pour M18 FROPBP125</p>	125mm	1	1	4932479964	4058546377588	26,23 CHF	28,35 CHF
<p>Plateau de polissage avec fixation auto-agrippante pour M18 FROPBP150</p>	150mm	1	1	4932479965	4058546377595	26,23 CHF	28,35 CHF

①

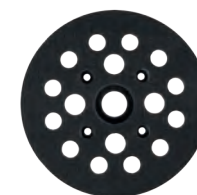

## Accessoires pour unités de perçage magnétique

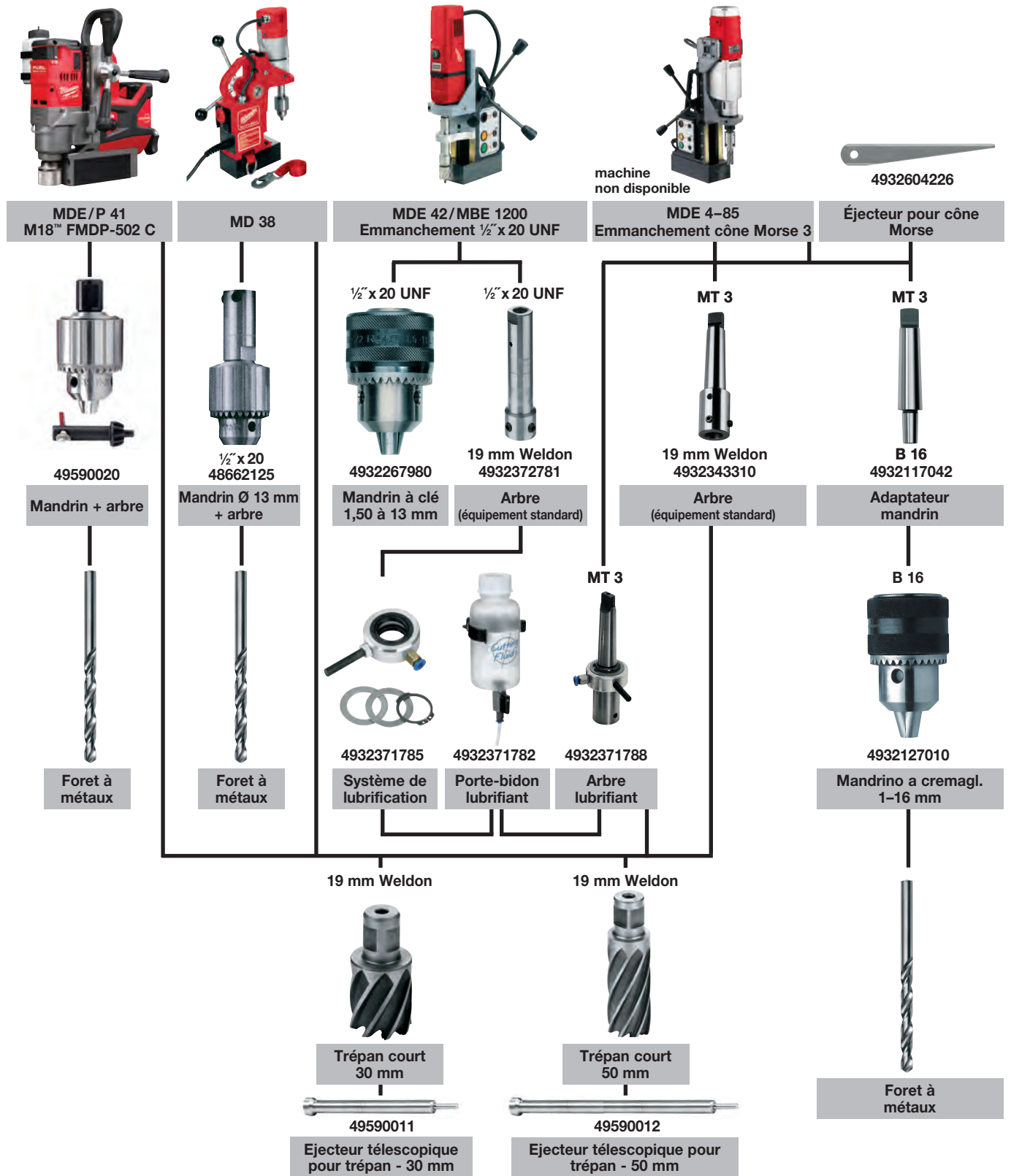

## Accessoires scies sabres - SAWZALL®

Designation	Pour scies sabres	Conditionné par	Quantité minimum	Réf	Code EAN	Prix tarif HT	Prix tarif TTC
Kit de conversion : FIXTEC automatique en fixation à clé pour lame 20 mm	SSE 1000 QX,SSPE 1000 QX,SSH 800 QX Hatchet, PSH 18v hatchet,V18 SX,SSPE 1300 QX, M18 FUEL™ SAWZALL,USE 980 X,V28 SX, SSPE 1500 X	1	1	42680685		sur demande	sur demande
Etau.		1	1	06832976		sur demande	sur demande
Clé allen 5/32"		1	1	49960070	045242221554	1,25 CHF	1,35 CHF
Kit de conversion : FIXTEC automatique en fixation à clé 1/2" lame universelle.	SSE 1000 QX,SSPE 1000 QX,SSH 800 QX Hatchet, PSH 18v hatchet,V18 SX,SSPE 1300 QX, M18 FUEL™ SAWZALL,USE 980 X,V28 SX, SSPE 1500 X	1	1	49225016	045242182060	sur demande	sur demande
Etau.		1	1	06832976		sur demande	sur demande
Clé allen 5/32"		1	1	49960070	045242221554	1,25 CHF	1,35 CHF
Coffret de transport ABS (insert intérieur non fourni).	PSH 18v hatchet	1	1	4932453385	4002395146376	54,67 CHF	59,10 CHF

## Accessoires : Scie sauteuse

Designation	HD18 JS/JSB BST 18 X LI JS 120 X JSPE 135 TX STEP 1200 BX/X JSPE 90 X FSPE 11 X BSPE 110 QX STEP 800 X ST 800 XE V28 JSB	STEP 70 STEP 75 ST 700 E STEP 90 X STEP 100 X FSPE 100 XL BSPE 100 XL	Conditionné par	Quantité minimum	Réf	Code EAN	Prix tarif HT	Prix tarif TTC
① Patin anti-rayures pour les revêtements fragiles.	•		1	1	4932430356	4002395380176	14,34 CHF	15,50 CHF
		•	1	1	4932430834	4002395384969	sur demande	sur demande



## Adaptateur de tuyau de forage

Designation	Conditionné par	Quantité minimum	Réf	Code EAN	Prix tarif HT	Prix tarif TTC
Adaptateur de tuyau de forage.	1	1	48100130	045242362882	76,97 CHF	83,20 CHF



## Accessoires: support de tubes

Designation	Conditionné par	Quantité minimum	Réf	Code EAN	Prix tarif HT	Prix tarif TTC
① MILWAUKEE® mâchoire remplaçable pour support de tubes MPS	1	1	4932478923	4058546362058	114,71 CHF	124,00 CHF
MILWAUKEE® mâchoire néoprène pour support de tubes MPS	1	1	4932478924	4058546362065	114,71 CHF	124,00 CHF
② MILWAUKEE® mâchoire acier inoxydable pour support de tubes MPS	1	1	4932478925	4058546362072	114,71 CHF	124,00 CHF
③ MILWAUKEE® Etagère amovible pour support de tubes MPS	1	1	4932478926	4058546362089	131,36 CHF	142,00 CHF

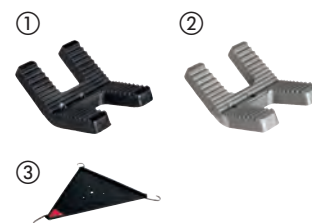

## Accessoires: sci eradiale

Designation	Conditionné par	Quantité minimum	Réf	Code EAN	Prix tarif HT	Prix tarif TTC
① traverses de maintien pour piétement de scie radiale MSL 2000	1	1	4932459712	4058546028848	56,15 CHF	60,70 CHF
② Etabli pour MSL 2000	1	1	4932459713	4058546028855	42,18 CHF	45,60 CHF
③ Sangle de transport pour MSL 2000	1	1	4932459720	4058546028923	28,12 CHF	30,40 CHF



## Accessoires : Carotteuse

Designation	DD3 152	DCM2 250C & DCM2 350C	Com- patible MXF DCD150	Condition- né par	Quantité minimum	Réf	Code EAN	Prix tarif HT	Prix tarif TTC
Kit de fixation									
① (Un foret d. 15 mm est nécessaire pour fixer les chevilles – non fourni).	✓	✓	✓	9	1	4932399731	4002395363827	91,58 CHF	99,00 CHF
Clé 1 3/8": pour maintenir le moteur lors du démontage du bâti.		✓		1	1	49964705	045242222766	28,31 CHF	30,60 CHF
② Clé 32 mm : pour maintenir le moteur lors du changement de couronne.	✓			1	1	4931428009	4002395844791	sur demande	sur demande
Clé 41 mm : pour démonter la couronne.	✓	✓		1	1	4931428010	4002395844807	sur demande	sur demande
③ Système FIXTEC convient à tous les moteurs avec une réception 1 1/4". Empêche le trépan de se bloquer si il est trop serré sur la broche de la machine. Les couronnes peuvent ensuite être enlevées avec un minimum d'effort.	✓	✓		1	1	4932352053	4002395367108	142,46 CHF	154,00 CHF
④ Adaptateur : 1 1/4" à 1/2" - Adaptateur femelle / femelle 1 1/4" - 1/2". Pour les couronnes Ø < 50 mm.	✓	✓		1	1	4932352627	4002395372850	52,73 CHF	57,00 CHF
⑤ Rallonges 1 1/4" femelle / mâle, longueur: 300 mm.	✓	✓	✓	1	1	4932399724	4002395363759	126,73 CHF	137,00 CHF
1 1/4" femelle / mâle, longueur: 500 mm.	✓	✓	✓	1	1	4932399725	4002395363766	184,09 CHF	199,00 CHF
⑥ Colonne télescopique Pour blocage sous plafond. Charge maximale 500 kg et réglable en hauteur de 1,8 à 2,9 m.	✓	✓	✓	1	1	4932399732	4002395363834	601,30 CHF	650,00 CHF
⑦ Pompe à vide VP6	✓	✓	✓	1	1	4932352094	4002395367474	1302,04	1410,00
⑧ Plaque pompe à vide. Joint de rechange 4931428665.	✓			1	1	4932352676	4002395373345	239,59 CHF	259,00 CHF
⑨ Réservoir d'eau WT 10	✓	✓	✓	1	1	4932399726	4002395363773	362,63 CHF	392,00 CHF
⑩ Kit collecteur d'eau. Pour modèle DR 152 T avec couronnes maxi Ø 152 mm.				1	1	4932352677	4002395373352	-	-
Joint de rechange DR 152 T.				1	1	4932352678*	4002395373369	44,59 CHF	48,20 CHF
⑪ Kit collecteur d'eau max Ø 180 mm.			✓	1	1	4932399727	4002395363780	478,26 CHF	517,00 CHF
Joint de rechange DR 250 TV.			✓	1	1	4932399729	4002395363803	59,48 CHF	64,30 CHF
⑫ Pour modèle DR 350 T avec couronne maxi. Ø 300 mm.				1	1	4932399728	4002395363797	518,96 CHF	561,00 CHF
Joint de rechange DR 350 T.				1	1	4932399730	4002395363810	59,48 CHF	64,30 CHF
⑬ Entretoise T = 50 mm. A monter entre le moteur et la plaque de montage rapide. Avec les couronnes de Ø 250 à 350 mm. Livrée avec l'embase DR 350 T.		✓		1	1	4932399736	4002395363872	267,35 CHF	289,00 CHF
⑭ Plaque de montage rapide du moteur. Livrée avec les embases DR 250 TV et DR 350 T.		✓		1	1	4932399733	4002395363841	267,35 CHF	289,00 CHF
⑮ Kit collecteur d'eau: Pour une utilisation universelle avec des carotteuses à eau. À utiliser avec max. Trépan Ø 152 mm	✓	✓	✓	1	1	4932478073	4058546340063	163,74 CHF	177,00 CHF
⑯ Tige de guidage pour DD3-152. Foret pilote SDS-plus nécessaire (8 x 110 mm, 4932307070).	✓	✓	✓	1	1	4932352679	4002395373376	91,58 CHF	99,00 CHF



\*Jusqu'à l'épuisement du stock

## Accessoires : Rainureuses

Les disques AUDD sont la solution idéale des applications de rainurage.

Réduction de la charge d'effort sur la machine

- Vitesse de coupe plus élevée

**SPEEDCROSS**

	① HUDD	② AUDD	③ DSU
Argile réfractaire	◆	✓	
Béton armé	◆	✓	◆
Béton avec silex et armature	✓	✓	✓
Béton – moyennement dur	✓	✓	✓
Blocs de beton cellulaire	✓	◆	✓
Brique – moyenne a tendre	◆	✓	
Chape	✓	✓	✓
Chaux / gres – tendre / abrasif	✓	✓	✓
Granit	✓		✓
Gres	◆	✓	◆
Materiaux de construction en general	✓	✓	
Materiaux refractaires abrasifs	◆	✓	◆

✓ Performances maximales

◆ Utilisations occasionnelles



Designation	Pour rainureuses	Conditionné par	Quantité minimum	Réf	Code EAN	Prix tarif HT	Prix tarif TTC
④ Two hole spanner straight	MFE 1500, MFE 1305, MF 1900	DME 30, DME 45, WCS 45, DME 65, WCE 65, WCE 30	1	1	4932367712	4002395338467	7,86 CHF 8,50 CHF
⑤ T-handle key	MFE 1500, MFE 1305, MF 1900	WCE 30, WCS 45, WCE 65, DME 30, DME 45, DME 65	1	1	4932362928	4002395661879	sur demande sur demande
Dust protection grille against entry of ground particles	MFE 1500, MFE 1305, MF 1900	WCE 30, WCS 45, DME 30, DME 45	1	1	4932329397	4002395303892	13,74 CHF 14,85 CHF
Dust protection grille against entry of ground particles		WCE 65, DME 65	1	1	4932326525	4002395303311	17,58 CHF 19,00 CHF
⑥ Adaptor with bayonet fitting for direct connection of hose to machine	MFE 1500, MFE 1305, MF 1900	WCE 30, WCS 45, WCE 65, DME 30, DME 45, DME 65	1	1	4932362778	4002395334285	31,64 CHF 34,20 CHF
Side handle	MFE 1500, MFE 1305, MF 1900	WCE 30, WCS 45, DME 30, DME 45	1	1	4932409546	4002395370870	12,72 CHF 13,75 CHF
Flange nut	MFE 1305	DME 1300	1	1	4932334667	4002395304448	20,21 CHF 21,85 CHF
Clamping flange	MFE 1305	DME 1300	1	1	4932334706	4002395304455	25,99 CHF 28,10 CHF
Spacer set. Contents 6 rings	MFE 1305		6	1	4931334675	4002395762804	sur demande sur demande



## Accessoires - Visseuses

Designation	Pour modèle	Conditionné par	Quantité minimum	Réf	Code EAN	Prix tarif HT	Prix tarif TTC
① Butée plaquiste	DWE 4000 Q, DWSE 4000 Q, TKSE 2500 Q, 6790, 6743	1	1	<b>49261036</b>	045242185245	sur demande	sur demande
② Butée bardage	TKSE 2500 Q, 6790	1	1	<b>49261082</b>	045242185375	sur demande	sur demande
Porte-embout magnétique 1/4" longueur 76 mm.	DWE 4000 Q, DWSE 4000 Q, 6743	1	1	<b>48323065</b>	045242128600	14,66 CHF	15,85 CHF
Porte-embout magnétique 1/4", longueur 76 mm. Nécessite butée plaquiste 49261036.	TKSE 2500 Q, 6790	1	1	<b>48323070</b>	045242128655	15,26 CHF	16,50 CHF
③ Assortiment 3 douilles magnétiques Ø6 / 8 / 10 mm	TKSE 2500 Q, 6790, TQSE 1200 Q, TQSE 2500 Q, 6580, 6581	3	1	<b>49663004</b>	045242207848	44,40 CHF	48,00 CHF
④ Chargeur de vis CA55, adapté à la visseuse M18-FSG-0X		1	1	<b>4933459202</b>	4002395289974	131,36 CHF	142,00 CHF
⑤ PH12 148mm		3	1	<b>4932459393</b>	4058546010546	9,25 CHF	10,00 CHF
⑥ Porte-embout magnétique Ring 75mm		1	1	<b>4932459394</b>	4058546010553	8,19 CHF	8,85 CHF
⑦ Tête déportée 1/4" hex pour M12FPDX		1	1	<b>4932464481</b>	4058546224264	63,27 CHF	68,40 CHF
⑧ Mandrin renvoi d'angle M12 FPDX-RAA pour percer et visser en espaces confinés. angle de 90°. 12 réglages. réception direct embouts		1	1	<b>4932464480</b>	4058546224257	101,76 CHF	110,00 CHF
⑨ Mandrin 13 mm Fixtec pour M12FPDX		1	1	<b>4932464479</b>	4058546224240	36,54 CHF	39,50 CHF
⑩ Set de nez d'extension pour riveteuse M12™		4	1	<b>48540100</b>	045242504466	45,79 CHF	49,50 CHF
⑪ Extension de nez 152 mm pour riveteuse M12™		3	1	<b>48950100</b>	045242504459	107,31 CHF	116,00 CHF
⑫ M12 BDDX-0A tête déportée pivotante.		1	1	<b>4932430432</b>	4002395380930	59,11 CHF	63,90 CHF
⑬ M12 BDDX-RAA Tête renvoi d'angle 90°		1	1	<b>4932430433</b>	4002395380947	59,11 CHF	63,90 CHF
⑭ Jeu de 4 nez pour riveteuse M18 FUEL™ ONE-KEY™		4	250	<b>4932478961</b>	4058546362430	53,38 CHF	57,70 CHF
⑮ Extension de nez pour riveteuse M18 FUEL™ ONE-KEY™		1	100	<b>4932478962</b>	4058546362447	108,23 CHF	117,00 CHF



## Poignées latérales

Designation	Conditionné par	Quantité minimum	Réf	Code EAN	Prix tarif HT	Prix tarif TTC
① Poignée latérale avec butée de profondeur graduée pour perceuse à collet Ø 43 mm.	1	1	<b>4932373725</b>	4002395352647	18,50 CHF	20,00 CHF
② Poignée latérale avec butée de profondeur graduée pour toutes perceuses à collet court (13 mm) et Ø 43 mm.	1	1	<b>4932364149</b>	4002395342198	26,23 CHF	28,35 CHF



## Câbles QUIK-LOK

Longueur câble (m)	Version pays	Conditionné par	Quantité minimum	Réf	Code EAN	Prix tarif HT	Prix tarif TTC
4	EU	1	1	4932373502	4002395351725	30,80 CHF	33,30 CHF
10	EU	1	1	4932373503	4002395351732	47,27 CHF	51,10 CHF
4	CH	1	1	4932373504	4002395351749	29,42 CHF	31,80 CHF
6	EU	1	1	4932364483 <sup>1</sup>	4002395337620	42,28 CHF	45,70 CHF
Kit de réparation QUIK-LOK		1	1	4931380758	4002395714551	sur demande	sur demande



<sup>1</sup> Plus solide, résistance à l'acide, non-réparable.

## Renvoi d'angle universel

Il permet de convertir la perceuse HDE 13 RQD et autres modèles en perceuse à renvoi d'angle.

Pour perçage intensif dans des endroits difficilement accessibles.

La tête et le manchon sont orientables sur 360° et verrouillables en toute position.

2 vitesses : 1. lente : réduit la vitesse de 30 % pour augmenter le couple de 50 %. 2. rapide : augmente la vitesse de rotation de 50 %.

Designation	Conditionné par	Quantité minimum	Réf	Code EAN	Prix tarif HT	Prix tarif TTC
Renvoi d'angle complet.	1	1	48062871	045242088812	181,31 CHF	196,00 CHF

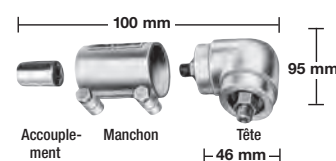

La tête et le manchon sont réglables sur 360° et verrouillable en toute position.

## Accessoires - Boulonneuses















Designation	Conditionné par	Quantité minimum	Réf	Code EAN	Prix tarif HT	Prix tarif TTC
Goupille de sécurité – type carré; A monter en force.	1	1	49170405	045242178919	4,49 CHF	4,85 CHF

Designation	Conditionné par	Quantité minimum	Réf	Code EAN	Prix tarif HT	Prix tarif TTC
Protection antichocs pour M18 CIW.	1	1	49162754	045242320455	36,26 CHF	39,20 CHF
Protection antichocs pour M18 CHIW, M28 CHIW	1	1	49162763	045242324255	57,45 CHF	62,10 CHF
Protection antichoc pour M18 FMTIWP	1	1	49162861	045242510146	39,87 CHF	43,10 CHF
Protection antichoc pour M18 FHIWP12	1	1	49162766	045242506415	36,26 CHF	39,20 CHF
Protection antichoc pour M18 FHIWF12	1	1	49162767	045242506422	36,26 CHF	39,20 CHF
Protection antichoc pour M18 FW2F & M18 FIW2P	1	1	4932478770	4058546360528	36,26 CHF	39,20 CHF
Protection antichoc pour M18 ONEFHIWF1	1	1	4932478760	4058546360429	50,05 CHF	54,10 CHF
Protection antichoc pour M18 FMTIW2F & M18 FMTIW2P	1	1	4932478771	4058546360535	36,26 CHF	39,20 CHF
Protection antichoc pour M12 FIFW	1	1	4932478758	4058546360405	26,69 CHF	28,85 CHF
Protection caoutchouc antichocs pour M12FRAIWF38 + WF12	1	1	4932479098	4058546368920	24,98 CHF	27,00 CHF
Protection caoutchouc antichocs pour M12FIR38	1	1	4932479100	4058546368944	24,98 CHF	27,00 CHF
Protection caoutchouc antichocs pour M12FID	1	1	4932479102	4058546368968	24,98 CHF	27,00 CHF
Protection caoutchouc antichocs pour M18 FID2	1	1	4932479103	4058546368975	38,21 CHF	41,30 CHF
Protection caoutchouc antichocs pour M18 ONEFHIWF1 (1PC)	1	1	4932479975	4058546377694	48,66 CHF	52,60 CHF
Rubber sleeve for M12 FID2 (1PC)	1	1	4932479974	4058546377687	33,49 CHF	36,20 CHF
Protection antichocs pour M12 FID2	1	1	4932479977	4058546377717	26,23 CHF	28,35 CHF
RUBBER SLEEVE FOR M18FHIW2F12	1	1	4932493560	4058546484316	45,05 CHF	48,70 CHF
RUBBER SLEEVE FOR M18FHIW2P12	1	1	4932493581	4058546484521	45,05 CHF	48,70 CHF
Protection antichocs pour M12FIR38LR	1	1	4932479097	4058546368913	24,98 CHF	27,00 CHF
Protection antichocs pour M12 FHIR14 & M12FHIR38	1	1	4932479099	4058546368937	24,98 CHF	27,00 CHF
Protection antichocs pour M12 FIR12	1	1	4932479101	4058546368951	24,98 CHF	27,00 CHF
Gaine softgrip pour clé à cliquet traversante M12 FUEL	1	1	4932492931	4058546478025	6,80 CHF	7,35 CHF



## Accessoires pour perforateurs

### Adaptateurs SDS-Plus & mandrins

Outil	Réception	Réf. 4932	Code EAN 4002395	Prix tarif HT CHF	Prix tarif TTC CHF	
① <b>FIXTEC</b> 	<b>SDS-Plus</b>	<b>379877</b>	346561	42,18 CHF	45,60 CHF	① 
② <b>FIXTEC</b> 	<b>SDS-Plus</b>	<b>399152</b>	357628	42,18 CHF	45,60 CHF	② 
③ <b>FIXTEC</b> 	<b>SDS-Plus</b>	<b>352299</b>	369584	40,89 CHF	44,20 CHF	③ 
④ <b>FIXTEC</b> 	<b>1/2" x 20 UNF</b>	<b>371807</b>	344710	36,08 CHF	39,00 CHF	④ 
⑤ <b>FIXTEC</b> 	<b>1/2" x 20 UNF</b>	<b>399154</b>	357635	36,08 CHF	39,00 CHF	⑤ 
Uniquement pour modèles PLH 16 QEX, M28 HX, V18 HX, PLH 26 QEX, PH 30 Power X, KH 26 XE, KH 24 XE, KH 28 Super XE, BH 26 LXE, PH 26 X.						
⑥ <b>SDS-Plus</b> 	<b>1/2" x 20 UNF</b>	<b>367438</b>	337668	41,63 CHF	45,00 CHF	⑥ 
<b>Adaptateur de mandrin SDS-plus: le mandrin se visse directement.</b>						
⑦ <b>SDS-Plus</b> 	<b>1/2" x 20 UNF</b>	<b>367166</b>	334438	26,23 CHF	28,35 CHF	⑦ 
<b>Adaptateur de mandrin SDS-plus avec vis de serrage</b>						



## Mandrins à clé

Capacité Ø mm	Réception	Verrouillage	Vis de serrage	Rotation seule	Percussion	Outil sans fil	Type clé	Conditionné par	Quantité minimum	Réf	Code EAN	Prix tarif HT	Prix tarif TTC
1.5-13	1/2" x 20		✓	✓	✓	✓	A	1	1	4932267980	4002395300488	26,92 CHF	29,10 CHF
3.0-16	Taper B16			✓			C	1	1	4932127010	4002395306169	87,23 CHF	94,30 CHF
3.0-16	M18x2.5	✓	✓	✓	✓		C	1	1	4932320014	4002395310784	79,28 CHF	85,70 CHF



## Mandrins à clé spécifiques

Capacité Ø mm	Réception	pour perceuses	Vis de serrage	Type clé	Conditionné par	Quantité minimum	Réf	Code EAN	Prix tarif HT	Prix tarif TTC
1.0-10	3/8" x 24	HDE 6 RQ	✓	H	1	1	48660817	045242155705	40,89 CHF	44,20 CHF



## Mandrins à clé emmanchement 6 pans 1/4"

Capacité Ø mm	Réception	Outil sans fil	Type clé	Conditionné par	Quantité minimum	Réf	Code EAN	Prix tarif HT	Prix tarif TTC
1.0-10	1/4" Hex	✓	A	1	1	4932314867	4002395300112	27,52 CHF	29,75 CHF



## Clé de mandrin et accessoires

Designation	Type	Réf.	Conditionné par	Quantité minimum	Réf	Code EAN	Prix tarif HT	Prix tarif TTC
① Clé de mandrin	A	S2A	1	1	4932221378	4002395302765	4,86 CHF	5,25 CHF
	B	S2AT	1	1	4932310612	4002395309177	6,57 CHF	7,10 CHF
	C	S3T	1	1	4932221379	4002395306381	7,49 CHF	8,10 CHF
	D	S14	1	1	4932304684*	4002395300105	4,49 CHF	4,85 CHF
	E	S4	1	1	4932221380	4002395306398	13,97 CHF	15,10 CHF
	G	S2	1	1	4932319995	4002395303724	4,49 CHF	4,85 CHF
	H		1	1	48663350	045242157600	9,71 CHF	10,50 CHF
	J		1	1	48663240	045242157501	13,51 CHF	14,60 CHF
②	Adaptateur Morse No. 3 pour mandrins B 16 à B 22	MT3 - B16	1	1	4932117042	4002395305834	23,59 CHF	25,50 CHF
	Éjecteur DIN 317 taille 3.		1	1	4932604226	4002395311248	14,57 CHF	15,75 CHF



\*Jusqu'à épuisement du stock.

## mandrin sans outils

### Mandrins Auto-serrants

Capacité Ø mm	Récep- tion	Verrouil- lage	Vis de serrage	Rotation seule	Percus- sion	Outil sans fil	Conditionné par	Quantité minimum	Réf	Code EAN	Prix tarif HT	Prix tarif TTC
1.0-10	3/8" x 24		✓	✓		✓	1	1	4932349457	4002395318155	36,54 CHF	39,50 CHF
1.0-10	1/2" x 20	✓	✓	✓	✓	✓	1	1	4932364382	4002395337675	36,08 CHF	39,00 CHF
1.5-13	1/2" x 20	✓		✓	✓	✓	1	1	4932376531	4002395346332	56,15 CHF	60,70 CHF
1.5-13	1/2" x 20	✓	✓	✓	✓	✓	1	1	4932376533	4002395346349	56,15 CHF	60,70 CHF
1.5-13	1/2" x 20	✓		✓	✓	✓	1	1	4932364265 <sup>1</sup>	4002395334056	62,63 CHF	67,70 CHF
1.5-13	1/2" x 20	✓	✓	✓	✓	✓	1	1	4932364267	4002395334070	64,85 CHF	70,10 CHF



<sup>1</sup> Qualité industrielle

### Mandrins auto FIXTEC (avec blocage de broche)

Capacité Ø mm	Récep- tion	Verrouil- lage	Vis de serrage	Rotation seule	Percus- sion	Outil sans fil	Conditionné par	Quantité minimum	Réf	Code EAN	Prix tarif HT	Prix tarif TTC
1.0-10	3/8" x 24	✓	✓	✓	✓	✓	1	1	4932371018	4002395339365	33,77 CHF	36,50 CHF
1.0-10	1/2" x 20	✓	✓	✓	✓	✓	1	1	4932372443	4002395345458	37,93 CHF	41,00 CHF
1.5-13	1/2" x 20	✓	✓	✓	✓	✓	1	1	4932371913	4002395345366	57,72 CHF	62,40 CHF
1.5-13	3/8" x 24	✓	✓	✓	✓	✓	1	1	4932399492	4002395361137	48,10 CHF	52,00 CHF
1.5-13	9/16" x 18	✓	✓	✓	✓	✓	1	1	4932478806 <sup>1</sup>	4058546360887	34,04 CHF	36,80 CHF



<sup>1</sup> marche avec les M18 FDD(2)/ M18 FPD(2)

### Mandrins autoserrants industriels pour percussion

Capacité Ø mm	Réception	Verrouil- lage	Rotation seule	Percus- sion	Outil sans fil	Conditionné par	Quantité minimum	Réf	Code EAN	Prix tarif HT	Prix tarif TTC
1.0-13	1/2" x 20	✓	✓	✓	✓	1	1	4932364266	4002395334063	123,03 CHF	133,00 CHF



### Mandrin à clé - Mandrins d'outils spécifiques

Capacité Ø mm	Réception	Pour modèle	Verrouil- lage	Rotation seule	Vis de serrage	Conditionné par	Quantité minimum	Réf	Code EAN	Prix tarif HT	Prix tarif TTC
①	1.0-10	1/2" x 20	HDE 10 RQX		✓	1	1	48661520	045242156795	81,13 CHF	87,70 CHF
①	1.5-13	1/2" x 20	HDE 13 RQX		✓	1	1	42660755	4002395891436	64,38 CHF	69,60 CHF
②	1.5-13	FIXTEC		✓	✓	1	1	4932399214	4002395358236	sur demande	sur demande
③	1.0-10	FIXTEC	M12 BDDX		✓	1	1	4932430444	4002395381050	37,65 CHF	40,70 CHF



## Accessoires : Meuleuses d'angle

Designation	Pour meuleuses Ø 115 mm	Pour meuleuses Ø 125 mm	Pour meuleuses Ø 150 mm	Pour meuleuses Ø 180 mm	Pour meuleuses Ø 230 mm	Conditionné par	Quantité minimum	Réf	Code EAN	Prix tarif HT	Prix tarif TTC
① Écrou de serrage M 14	✓	✓	✓	✓	✓	1	1	4932345628	4002395313105	9,48 CHF	10,25 CHF
② Flasque	✓	✓	✓	✓	✓	1	1	4932449324	4002395245185	7,72 CHF	8,35 CHF
③ Clé à ergots	✓	✓	✓	✓	✓	1	1	4932367712	4002395338467	7,86 CHF	8,50 CHF
④ Clé plate SW 17/24	✓	✓	✓	✓	✓	1	1	4932345710	4002395307722	15,82 CHF	17,10 CHF
⑤ Clé soudée à ergots pour brosses.				✓	✓	1	1	4932371469	4002395342181	7,72 CHF	8,35 CHF
⑥ Filtre contre les particules et la poussière.		✓	✓			1	1	4932329397	4002395303892	13,74 CHF	14,85 CHF
				✓	✓	2	1	4932326525	4002395303311	17,58 CHF	19,00 CHF
Poignée latérale	✓	✓	✓			1	1	4932409546	4002395370870	12,72 CHF	13,75 CHF
				✓	✓	1	1	4931433531	4002395889259	sur demande	sur demande
⑦ Poignée latérale anti-vibration.	✓	✓	✓	✓ <sup>1</sup>		1	1	4932399991	4002395366507	26,23 CHF	28,35 CHF
				✓	✓	1	1	4932399992	4002395366514	26,23 CHF	28,35 CHF
Protecteur de main						1	1	4932378478	4002395347353	6,80 CHF	7,35 CHF
Écrou à bride. Concerne seulement la meuleuse AGV 16 180 QXC.						3	1	4932351632	4002395321636	91,58 CHF	99,00 CHF
Écrou à bride M14 (4932345629), support pour bride (4932371404), gros écrous à bride (4932367952).											

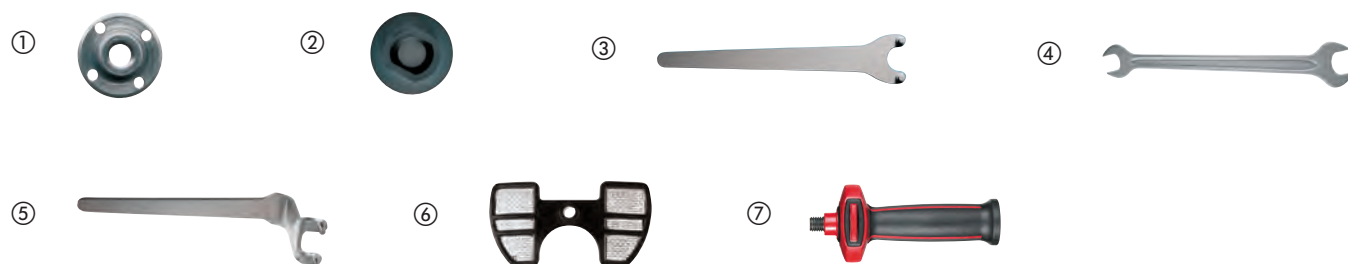

## Plateaux de ponçage

Designation	Alésage Ø mm	Ø (mm)	Pour meuleuses Ø 115 mm	Pour meuleuses Ø 125 mm	Pour meuleuses Ø 180 mm	Pour meuleuses Ø 230 mm	Conditionné par	Quantité minimum	Réf	Code EAN	Prix tarif HT	Prix tarif TTC
	14.2	110	✓				1	1	4932345760	4002395313488	13,51 CHF	14,60 CHF
Plateau de ponçage souple Complet avec écrou M 14. Pour toute meuleuse.	14.2	125		✓			1	1	4932345761	4002395313495	16,88 CHF	18,25 CHF
	14.2	170			✓		1	1	4932345758	4002395313501	19,75 CHF	21,35 CHF
	22.2	170			✓		1	1	4932352744	4002395374021	20,44 CHF	22,10 CHF
Écrou M14 seul			✓	✓	✓	✓	1	1	4932345627	4002395313112	7,49 CHF	8,10 CHF

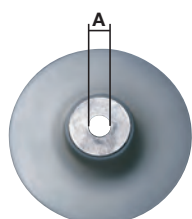

## Carters d'aspiration

Designation	Pour meuleuses Ø 115 mm	Pour meuleuses Ø 125 mm	Pour meuleuses Ø 180 mm	Pour meuleuses Ø 230 mm	Conditionné par	Quantité minimum	Réf	Code EAN	Prix tarif HT	Prix tarif TTC
<p>① Carter pour tronçonner &amp; rainurer DEC 125. Se monte et se démonte facilement sans outil sur les modèles Ø 115 &amp; Ø 125 mm : AG(V) 12, série AGV 15 et les meuleuses FUEL<sup>™</sup>. Profondeur de travail réglable de 5 à 28 mm. Se raccorde directement aux aspirateurs MILWAUKEE<sup>®</sup> avec adaptateur "click-system" exclusif.</p>	✓	✓			1	1	4932430467	4002395381289	129,51 CHF	140,00 CHF
<p>② Carter meulage &amp; surfaçage DEG 125. Se monte et se démonte facilement sans outil sur les modèles Ø 125 mm AG(V) 12 et série AGV 15. Poignée étrier de guidage Carter AV magnétique démontable Semelle de guidage très stable; Se raccorde directement aux aspirateurs MILWAUKEE<sup>®</sup> avec adaptateur "click-system" exclusif.</p>		✓			1	1	4932430468	4002395381296	115,63 CHF	125,00 CHF
<p>③ Capot de tronçonnage avec système d'aspiration de poussière DEC230, pour AG 22</p>			✓	✓	1	1	4932459340	4058546010010	245,14 CHF	265,00 CHF
<p>③ Capot de tronçonnage avec système d'aspiration de poussière DEC230K, pour AGV22, AGVK24, AG21, AG24. (incompatible avec meuleuse équipée d'un autobalancer).</p>			✓	✓	1	1	4932459341	4058546010027	245,14 CHF	265,00 CHF



## Bandsaws - System attachments

### Carter de protection pour scie à ruban

Sécurité - protège l'utilisateur contre les blessures en limitant l'exposition à la lame  
durabilité de chantier Armor™ - matériau composite breveté et zone d'absorption des chocs pour protéger l'outil

Protection contre les débris - protège les platines et les mécanismes; empêche les débris de rentrer dans l'outil et d'affecter les performances de l'outil

Installation sans outil démontage rapide

Prolonge la durée de vie de la lame en la protégeant des chocs



Designation	Conditionné par	Quantité minimum	Réf	Code EAN	Prix tarif HT	Prix tarif TTC
① Carter protection pour scie à ruban HD18 BS	1	1	4932471458	4058546290863	67,16 CHF	72,60 CHF
② Carter protection pour scie à ruban M18 FBS85	1	1	4932472241	4058546326371	67,16 CHF	72,60 CHF
③ Carter protection pour scie à ruban M18 CBS125 & BS 125	1	1	4932471459	4058546290870	67,16 CHF	72,60 CHF



## Accessoires - Scies circulaires

Designation	Pour scies circulaires	Conditionné par	Quantité minimum	Réf	Code EAN	Prix tarif HT	Prix tarif TTC
Adaptateur aspirateur	PCS 55	1	1	4932369282	4002395338412	29,42 CHF	31,80 CHF
Clé plate	CS 55, HK 46 N, SCS 65 Q, CS 75, PCS 55, HKS 75, HK 75 A, HKS 85, PMS 18	1	1	4932371469	4002395342181	7,72 CHF	8,35 CHF
Guide parallèle	SCS 65 Q	1	1	49224146	045242181896	35,43 CHF	38,30 CHF
① DEK26 Kit d'aspiration pour MS 216 SB		1	1	4932430005	4002395376667	71,88 CHF	77,70 CHF
Serre-joints rail de guidage		2	1	4932479068	4058546368623	48,66 CHF	52,60 CHF
Pièces de raccordement de rails de guidage		1	1	4932479069	4058546368630	61,15 CHF	66,10 CHF
Pare-éclat 2700 mm pour rails de guidage		1	1	4932479070	4058546368647	23,68 CHF	25,60 CHF
SAC POUR RAIL DE GUIDAGE		1	1	4932479071	4058546368654	61,15 CHF	66,10 CHF
Bande anti-dérapante 2700 mm		1	1	4932479072	4058546368661	18,73 CHF	20,25 CHF
RAIL DE GUIDAGE 800 MM		1	1	4932479065	4058546368593	101,76 CHF	110,00 CHF
RAIL DE GUIDAGE ALUMINIUM 1.4 M		1	1	4932479066	4058546368609	123,96 CHF	134,00 CHF
RAIL DE GUIDAGE 2.7 M		1	1	4932479067	4058546368616	246,99 CHF	267,00 CHF
Kit rails de guidage 1400 mm		1	1	4932480906	4058546411916	347,83 CHF	376,00 CHF



## Accessoires : Lamelleuse

Designation	Pour lamelleuses	Conditionné par	Quantité minimum	Réf	Code EAN	Prix tarif HT	Prix tarif TTC
Lames de 6 dents 100 x 22,2 mm	LF 650 PJ 710	1	1	<b>4932361072</b>	4002395326679	70,49 CHF	76,20 CHF
Support pour sac à poussière 4931443873.	LF 650 PJ 710	1	1	<b>4931442872</b>	4002395247899	sur demande	sur demande
Sac en papier de rechange pour 4932345544	LF 650 PJ 710	5	1	<b>4931442873</b>	4002395247882	sur demande	sur demande
Clé à ergot.	LF 650 PJ 710	1	1	<b>4932345712</b>	4002395305551	8,19 CHF	8,85 CHF



## Accessoires : Rabots

Designation	Tous rabots 82 & 102 mm	Conditionné par	Quantité minimum	Réf	Code EAN	Prix tarif HT	Prix tarif TTC
Guide à feuillure pour rabot	✓	1	1	<b>4932274069</b>	4002395300129	28,12 CHF	30,40 CHF

## Lames de raboteuses

Designation	Largeur (mm)	Pour aux rabots	Conditionné par	Quantité minimum	Réf	Code EAN	Prix tarif HT	Prix tarif TTC
2 lames reverdibles pour le bois.	56.1 mm	M12 BLP	2	1	<b>4932493399</b>	4058546482701	13,74 CHF	14,85 CHF
	82 mm	M18 BP,H 500,H 750	2	1	<b>4932273484</b>	4002395300150	21,28 CHF	23,00 CHF
	102 mm	HB 750,HBE 800	2	1	<b>4932316243</b>	4002395300167	28,12 CHF	30,40 CHF



## Accessoires Jardin

### Tronçonneuses

Designation	kerf [mm]	Liens	Pitch [mm]	Conditionné par	Quantité minimum	Réf	Code EAN	Prix tarif HT	Prix tarif TTC
Chaîne de 40,6 cm pour tronçonneuse M18™ FHCS	1.1	56	9.5 (3/8")	1	1	4932464873	4058546228187	43,20 CHF	46,70 CHF
Chaîne 3/8" - 30,48 cm	1.1	45	9.5 (3/8")	1	1	4932471385	4058546290139	34,04 CHF	36,80 CHF
Chaîne 3/8" - 25,4 cm	1.1	40	9.5 (3/8")	1	1	4932471329	4058546289577	32,84 CHF	35,50 CHF
Chaîne 20,3 cm pour élagueuse M18 FHS20	1.1	35	9.5 (3/8")	1	1	4932480176	4058546404611	29,88 CHF	32,30 CHF
Chaîne 3/8" - 15,2 cm	1.1	28	9.5 (3/8")	1	1	4932478427	4058546346188	28,49 CHF	30,80 CHF
Guide chaîne 20 cm pour élagueuse	1.1	33	9.5/ 3/8"	1	1	4932480169	4058546404543	29,88 CHF	32,30 CHF
Guide chaîne 30 cm	1.1	51	8.3/ .325"	1	1	4932480171	4058546404567	61,15 CHF	66,10 CHF
Guide chaîne 14"/35cm	1.1	-	9.5/ 3/8"	1	1	4932480172	4058546404574	27,75 CHF	30,00 CHF
Guide chaîne 14"/35cm	1.1	-	8.3/ .325"	1	1	4932480173	4058546404581	61,15 CHF	66,10 CHF



### Outils de jardin - Bandoulière

Designation	Conditionné par	Quantité minimum	Réf	Code EAN	Prix tarif HT	Prix tarif TTC
Bandoulière pour coupe-bordures	1	1	4932492671	4058546475420	33,49 CHF	36,20 CHF
Harnais double pour débroussaillage	1	1	4932492849	4058546477202	68,18 CHF	73,70 CHF
Bandoulière pour M18 F2BL	1	1	4932492418	4058546417857	33,49 CHF	36,20 CHF



### Chaînes pour tronçonneuses d'élagage

NOUVEAU

Chaînes

Designation	Conditionné par	Quantité minimum	Réf	Code EAN	Prix tarif HT	Prix tarif TTC
Chaîne .325" - 30,5 cm	1	1	4932480177	4058546404628	36,17 CHF	39,10 CHF
Chaîne .325" - 35,6 cm	1	1	4932480178	4058546404635	42,37 CHF	45,80 CHF



### Lame de rechange 4 dents

Lame de rechange 4 dents pour M18 FOPH-BCA

Un diamètre de 23 cm

Designation	Conditionné par	Quantité minimum	Réf	Code EAN	Prix tarif HT	Prix tarif TTC
Lame 4 dents pour débroussaillage	<attrib	1	4932481041	4058546413262	48,66 CHF	52,60 CHF



## Accessoires pour coupe-bordures

Designation	Conditionné par	Quantité minimum	Réf	Code EAN	Prix tarif HT	Prix tarif TTC
Fil de coupe 2 mm x 45 m	1	12	49162712	045242493906	34,04 CHF	36,80 CHF
Fil de coupe 2.4 mm x 76 m	1	10	49162713	045242493913	54,67 CHF	59,10 CHF
Bobine de remplacement à alimentation automatique (comprend le fil 49162712)	1	1	49162714*	045242006458	54,67 CHF	59,10 CHF
BOBINE AUTO + FIL COUPE BORD 2MM x 45M	1	1	4932480180	4058546404659	50,88 CHF	55,00 CHF



## Edger

Pour changer votre lame de dresse-bordures M18 FOPH-EA.  
Longueur de la lame 20.3 cm

Designation	Longueur (mm)	Conditionné par	Quantité minimum	Réf	Code EAN	Prix tarif HT	Prix tarif TTC
Lame de dresse-bordures	203	1	1	4932471330	4058546289584	27,15 CHF	29,35 CHF



## Lames pour tondeuses

Lames de remplacement pour tondeuses M18 F2LM46 et M18 F2LM53

Designation	Conditionné par	Quantité minimum	Réf	Code EAN	Prix tarif HT	Prix tarif TTC
① Lame tondeuse 46 cm	1	1	4932492106	4058546414733	38,11 CHF	41,20 CHF
② Lame mulching pour tondeuse 46 cm	1	1	4932492107	4058546414740	43,94 CHF	47,50 CHF
① Lame tondeuse 53 cm	1	1	4932479818	4058546376123	35,80 CHF	38,70 CHF
② Lame mulching pour tondeuse 53 cm	1	1	4932479819	4058546376130	45,05 CHF	48,70 CHF



## Lame de rechange pour M18 BLTS

Designation	Conditionné par	Quantité minimum	Réf	Code EAN	Prix tarif HT	Prix tarif TTC
GUIDE BAR 14IN/35CM M18 FCHS35	1	1	4932493557	4058546484286	62,35 CHF	67,40 CHF

## Housse de protection pour tondeuses 46 et 53 cm

Adaptée aux tondeuses M18 F2LM46 & M18 F2LM53

Designation	Conditionné par	Quantité minimum	Réf	Code EAN	Prix tarif HT	Prix tarif TTC
Housse de protection pour tondeuses 46 et 53 cm	1	1	4932479821	4058546376154	45,05 CHF	48,70 CHF



## Sacoches de transport pour les tronçonneuses

Designation	Conditionné par	Quantité minimum	Réf	Code EAN	Prix tarif HT	Prix tarif TTC
① Sacoches de transport pour les tronçonneuses M18	1	1	4932493810	4058546509705	79,74 CHF	86,20 CHF
② Sacoches de transport pour les tronçonneuse d'élagage M18/12	1	1	4932493811	4058546509712	56,61 CHF	61,20 CHF





## Sertisseuse - Matrices

### Matrices de sertissage pour M18 HCCT / M18™ ONEHCCT60

Type	Forme	Taille (mm <sup>2</sup> )	Code imprimé	Designation	Conditionné par	Quantité minimum	Réf	Code EAN	Prix tarif HT	Prix tarif TTC
①	Hex	16	16	NF22 Cu 16	1	1	4932451733	4002395276837	124,88 CHF	135,00 CHF
		25	25	NF22 Cu 25	1	1	4932451734	4002395276844	124,88 CHF	135,00 CHF
		35	35	NF22 Cu 35	1	1	4932451735	4002395276851	124,88 CHF	135,00 CHF
		50	50	NF22 Cu 50	1	1	4932451736	4002395276868	124,88 CHF	135,00 CHF
		70	70	NF22 Cu 70	1	1	4932451737	4002395276875	124,88 CHF	135,00 CHF
		95	95	NF22 Cu 95	1	1	4932451738	4002395276882	124,88 CHF	135,00 CHF
		120	120	NF22 Cu 120	1	1	4932451739	4002395276899	131,36 CHF	142,00 CHF
		150	150	NF22 Cu 150	1	1	4932451740	4002395277506	131,36 CHF	142,00 CHF
		185	185	NF22 Cu 185	1	1	4932451741	4002395277513	131,36 CHF	142,00 CHF
		240	240	NF22 Cu 240	1	1	4932451742	4002395277520	131,36 CHF	142,00 CHF
②	Hex	6	5	DN22 Cu 6	1	1	4932464861	4058546228064	124,88 CHF	135,00 CHF
		10	6	DN22 Cu 10	1	1	4932464862	4058546228071	124,88 CHF	135,00 CHF
		16	8	DIN22 Cu 16	1	1	4932451744	4002395277551	124,88 CHF	135,00 CHF
		25	10	DIN22 Cu 25	1	1	4932451745	4002395277568	124,88 CHF	135,00 CHF
		35	12	DIN22 Cu 35	1	1	4932451746	4002395277575	124,88 CHF	135,00 CHF
		50	14	DIN22 Cu 50	1	1	4932451747	4002395277582	124,88 CHF	135,00 CHF
		70	16	DIN22 Cu 70	1	1	4932451748	4002395277599	124,88 CHF	135,00 CHF
		95	18	DIN22 Cu 95	1	1	4932451749	4002395278206	124,88 CHF	135,00 CHF
		120	20	DIN22 Cu 120	1	1	4932451750	4002395278213	131,36 CHF	142,00 CHF
		150	22	DIN22 Cu 150	1	1	4932451751	4002395278220	131,36 CHF	142,00 CHF
		185	25	DIN22 Cu 185	1	1	4932451752	4002395278237	131,36 CHF	142,00 CHF
		240	28	DIN22 Cu 240	1	1	4932451753	4002395278244	131,36 CHF	142,00 CHF
		300	32	DIN22 Cu 300	1	1	4932451754	4002395278251	131,36 CHF	142,00 CHF

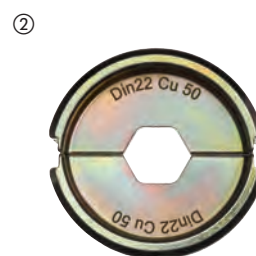
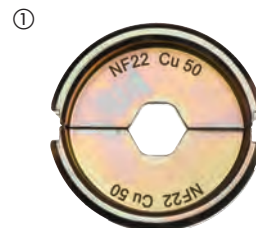

### Matrices de sertissage pour M18™ HCCT & M18™ HCCT60

Designation	Conditionné par	Quantité minimum	Réf	Code EAN	Prix tarif HT	Prix tarif TTC
R22 KRT CU 10	1	1	4932498408	4058546522773	137,84 CHF	149,00 CHF
R22 KRT CU 16	1	1	4932498409	4058546522780	137,84 CHF	149,00 CHF
R22 KRT CU 25	1	1	4932498410	4058546522797	137,84 CHF	149,00 CHF
R22 KRT CU 35	1	1	4932498411	4058546522803	137,84 CHF	149,00 CHF
R22 KRT CU 50	1	1	4932498412	4058546522810	137,84 CHF	149,00 CHF
R22 KRT CU 70	1	1	4932498413	4058546522827	137,84 CHF	149,00 CHF
R22 KRT CU 95	1	1	4932498414	4058546522834	137,84 CHF	149,00 CHF
R22 KRT CU 120	1	1	4932498415	4058546522841	137,84 CHF	149,00 CHF
R22 KRT CU 150	1	1	4932498416	4058546522858	137,84 CHF	149,00 CHF
R22 KRT CU 185	1	1	4932498417	4058546522865	137,84 CHF	149,00 CHF
R22 KRT CU 240	1	1	4932498418	4058546522872	137,84 CHF	149,00 CHF
R22 KRT CU 300	1	1	4932498419	4058546522889	137,84 CHF	149,00 CHF
R13 KRT CU 10	1	1	4932498420	4058546522896	137,84 CHF	149,00 CHF
R13 KRT CU 16	1	1	4932498421	4058546522902	137,84 CHF	149,00 CHF
R13 KRT CU 25	1	1	4932498422	4058546522919	137,84 CHF	149,00 CHF
R13 KRT CU 35	1	1	4932498423	4058546522926	137,84 CHF	149,00 CHF
R13 KRT CU 50	1	1	4932498424	4058546522933	137,84 CHF	149,00 CHF
R13 KRT CU 70	1	1	4932498425	4058546522940	137,84 CHF	149,00 CHF
R13 KRT CU 95	1	1	4932498426	4058546522957	137,84 CHF	149,00 CHF
R13 KRT CU 120	1	1	4932498427	4058546522964	137,84 CHF	149,00 CHF
R13 KRT CU 150	1	1	4932498428	4058546522971	137,84 CHF	149,00 CHF
R13 KRT CU 185	1	1	4932498429	4058546522988	137,84 CHF	149,00 CHF
R13 KRT CU 240	1	1	4932498430	4058546522995	137,84 CHF	149,00 CHF
R13 KRT CU 300	1	1	4932498431	4058546523002	137,84 CHF	149,00 CHF
R13 KRT CU 400	1	1	4932498432	4058546523015	137,84 CHF	149,00 CHF

**Matrices de sertissage pour M18<sup>™</sup> HCCT / M18<sup>™</sup> ONEHCCT60**

Type	Forme	Taille (mm <sup>2</sup> )	Code imprimé	Designation	Conditionné par	Quantité minimum	Réf	Code EAN	Prix tarif HT	Prix tarif TTC	
③	Pour le pressage de Cosses tubulaires et -connecteurs	Hex	16	16	R22 Cu 16	1	1	4932451755	4002395278268	124,88 CHF	135,00 CHF
			25	25	R22 Cu 25	1	1	4932451756	4002395278275	124,88 CHF	135,00 CHF
			35	35	R22 Cu 35	1	1	4932451757	4002395278282	124,88 CHF	135,00 CHF
			50	50	R22 Cu 50	1	1	4932451758	4002395278299	124,88 CHF	135,00 CHF
			70	70	R22 Cu 70	1	1	4932451759	4002395278909	124,88 CHF	135,00 CHF
			95	95	R22 Cu 95	1	1	4932451760	4002395278916	124,88 CHF	135,00 CHF
			120	120	R22 Cu 120	1	1	4932451761	4002395278923	131,36 CHF	142,00 CHF
			150	150	R22 Cu 150	1	1	4932451762	4002395278930	131,36 CHF	142,00 CHF
			185	185	R22 Cu 185	1	1	4932451763	4002395278947	131,36 CHF	142,00 CHF
			240	240	R22 Cu 240	1	1	4932451764	4002395278954	131,36 CHF	142,00 CHF
④	Bornes sans cuivre (DIN 46234, DIN 46230, DIN 46341)	Half round indent	16	16	Q22 CU 16	1	1	4932451766	4002395278978	158,19 CHF	171,00 CHF
			25	25	Q22 CU 25	1	1	4932451767	4002395278985	158,19 CHF	171,00 CHF
			35	35	Q22 CU 35	1	1	4932451768	4002395278992	158,19 CHF	171,00 CHF
			50	50	Q22 CU 50	1	1	4932451769	4002395279609	158,19 CHF	171,00 CHF
			70	70	Q22 CU 70	1	1	4932451770	4002395279616	158,19 CHF	171,00 CHF
⑤	DIN Aluminium pour cosses et connecteurs aluminium (DIN 46267 Part 1 and 2, DIN EN 50182)	Hex	16/25	12	DIN22 AL 16/25	1	1	4932451771	4002395279623	124,88 CHF	135,00 CHF
			35	14	DIN22 AL 35	1	1	4932451772	4002395279630	124,88 CHF	135,00 CHF
			50	16	DIN22 AL 50	1	1	4932451773	4002395279647	124,88 CHF	135,00 CHF
			70	18	DIN22 AL 70	1	1	4932451774	4002395279654	124,88 CHF	135,00 CHF
			95/120	22	DIN22 AL 95/120	1	1	4932451775	4002395279661	131,36 CHF	142,00 CHF
			150	25	DIN22 AL 150	1	1	4932451776	4002395279678	124,88 CHF	135,00 CHF
			185	28	DIN22 AL 185	1	1	4932451777	4002395279685	124,88 CHF	135,00 CHF
			240	32	DIN22 AL 240	1	1	4932451778	4002395279692	124,88 CHF	135,00 CHF
⑥	Matrices rondes de conducteurs profil L pour le cuivre	Hex	16	8	L22 Cu 16	1	1	4932464487	4058546224325	124,88 CHF	135,00 CHF
			25	10	L22 Cu 25	1	1	4932464488	4058546224332	124,88 CHF	135,00 CHF
			35	12	L22 Cu 35	1	1	4932464489	4058546224349	124,88 CHF	135,00 CHF
			50	14	L22 Cu 50	1	1	4932464490	4058546224356	124,88 CHF	135,00 CHF
			70	16	L22 Cu 70	1	1	4932464491	4058546224363	124,88 CHF	135,00 CHF
			95	18	L22 Cu 95	1	1	4932464492	4058546224370	124,88 CHF	135,00 CHF
			120	20	L22 Cu 120	1	1	4932464493	4058546224387	131,36 CHF	142,00 CHF
			150	22	L22 Cu 150	1	1	4932464494	4058546224394	131,36 CHF	142,00 CHF
			185	25	L22 Cu 185	1	1	4932464495	4058546224400	131,36 CHF	142,00 CHF
			240	28	L22 Cu 240	1	1	4932464496	4058546224417	131,36 CHF	142,00 CHF
⑦	Matrices rondes de conducteurs de forme triangulaire en aluminium et en cuivre	Lisse	16	-	RU22 Cu/Al 16	1	1	4932451780	4002395276912	131,36 CHF	142,00 CHF
			35/25	-	RU22 Cu35/AL25	1	1	4932451781	4002395276929	131,36 CHF	142,00 CHF
			50/35	-	RU22 Cu50/AL35	1	1	4932451782	4002395276936	131,36 CHF	142,00 CHF
			70/50	-	RU22 Cu70/AL50	1	1	4932451783	4002395276943	131,36 CHF	142,00 CHF
			95/70	-	RU22 Cu95/AL70	1	1	4932451784	4002395276950	131,36 CHF	142,00 CHF
			120/95	-	RU22 Cu120/AL95	1	1	4932451785	4002395276967	131,36 CHF	142,00 CHF
			150/120	-	RU22 Cu150/AL120	1	1	4932451786	4002395276974	131,36 CHF	142,00 CHF
			185/150	-	RU22 Cu185/AL150	1	1	4932451787	4002395276981	131,36 CHF	142,00 CHF
			240/185	-	RU22 Cu240/AL185	1	1	4932451788	4002395276998	131,36 CHF	142,00 CHF
			300/240	-	RU22 Cu300/AL240	1	1	4932451789	4002395277605	131,36 CHF	142,00 CHF
⑧	Profil C	Ovale	10	-	C22 Cu 10/C4	1	1	4932464863	4058546228088	131,36 CHF	142,00 CHF
			16	-	C22 Cu 16/C5	1	1	4932464864	4058546228095	131,36 CHF	142,00 CHF
			25	-	C22 Cu 25/C6	1	1	4932464865	4058546228101	131,36 CHF	142,00 CHF
			35	-	C22 Cu 50/C8C9	1	1	4932464866	4058546228118	131,36 CHF	142,00 CHF
⑨	Rangement pour matrices de sertisseuse				1	1	4932459339	4058546010003	25,67 CHF	27,75 CHF	

③

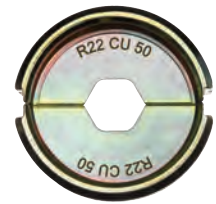

④

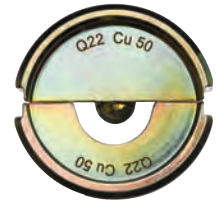

⑤



⑥



⑦



⑧

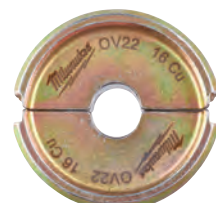

⑨



## Matrices de sertissage pour M18 HCCT 109/42

Type	Forme	Taille (mm <sup>2</sup> )	Code imprimé	Designation	Conditionné par	Quantité minimum	Réf	Code EAN	Prix tarif HT	Prix tarif TTC	
①	DIN Aluminium pour cosses de compression de câble en aluminium et connecteurs (DIN 46329, 46267 Partie 1 et 2, DIN EN 50182)	Hex	16/25	12	DIN13 AL 16/25	1	1	4932459506	4058546026783	131,36 CHF	142,00 CHF
			35	14	DIN13 AL 35	1	1	4932459507	4058546026790	131,36 CHF	142,00 CHF
			50	16	DIN13 AL 50	1	1	4932459508	4058546026806	131,36 CHF	142,00 CHF
			70	18	DIN13 AL 70	1	1	4932459509	4058546026813	131,36 CHF	142,00 CHF
			95/120	22	DIN13 AL 95/120	1	1	4932459510	4058546026820	137,84 CHF	149,00 CHF
			150	25	DIN13 AL 150	1	1	4932459511	4058546026837	137,84 CHF	149,00 CHF
			185	28	DIN13 AL 185	1	1	4932459512	4058546026844	137,84 CHF	149,00 CHF
			240	32	DIN13 AL 240	1	1	4932459513	4058546026851	137,84 CHF	149,00 CHF
②	Matrices rondes de conducteurs profil L pour le cuivre	Hex	300	34	DIN13 AL 300	1	1	4932459514	4058546026868	137,84 CHF	149,00 CHF
			16	8	L23 Cu 16	1	1	4932464500	4058546224455	131,36 CHF	142,00 CHF
			25	10	L13 Cu 25	1	1	4932464501	4058546224462	131,36 CHF	142,00 CHF
			35	12	L13 Cu 35	1	1	4932464502	4058546224479	131,36 CHF	142,00 CHF
			50	14	L13 Cu 50	1	1	4932464503	4058546224486	131,36 CHF	142,00 CHF
			70	16	L13 Cu 70	1	1	4932464504	4058546224493	131,36 CHF	142,00 CHF
			95	18	L13 Cu 95	1	1	4932464505	4058546224509	131,36 CHF	142,00 CHF
			120	20	L13 Cu 120	1	1	4932464506	4058546224516	137,84 CHF	149,00 CHF
			150	22	L13 Cu 150	1	1	4932464507	4058546224523	137,84 CHF	149,00 CHF
			185	25	L13 Cu 185	1	1	4932464508	4058546224530	137,84 CHF	149,00 CHF
③	Pre-arrondissement de conducteurs triangulaires en aluminium et en cuivre.	Lisse	240	28	L13 Cu 240	1	1	4932464509	4058546224547	137,84 CHF	149,00 CHF
			300	32	L13 Cu 300	1	1	4932464510	4058546224554	137,84 CHF	149,00 CHF
			16	-	RU13 Cu/AL16	1	1	4932459483	4058546011444	150,79 CHF	163,00 CHF
			35/25	-	RU13 Cu35/AL25	1	1	4932459484	4058546011451	150,79 CHF	163,00 CHF
			50/35	-	RU13 Cu50/AL35	1	1	4932459485	4058546011468	150,79 CHF	163,00 CHF
			70/50	-	RU13 Cu70/AL50	1	1	4932459486	4058546011475	150,79 CHF	163,00 CHF
			95/70	-	RU13 Cu95/AL70	1	1	4932459487	4058546011482	150,79 CHF	163,00 CHF
			120/95	-	RU13 Cu120/AL95	1	1	4932459488	4058546011499	150,79 CHF	163,00 CHF
			150/120	-	RU13 Cu150/AL120	1	1	4932459489	4058546011505	150,79 CHF	163,00 CHF
			185/150	-	RU13 Cu185/AL150	1	1	4932459490	4058546011512	150,79 CHF	163,00 CHF
④	Matrices rondes de conducteurs de forme trapézoïdale pour le cuivre	Trapézoïdale	240/185	-	RU13 Cu240/AL185	1	1	4932459491	4058546011529	150,79 CHF	163,00 CHF
			300/240	-	RU13 Cu300/AL240	1	1	4932459492	4058546011536	150,79 CHF	163,00 CHF
			16	-	AEH13 Cu 16	1	1	4932459515	4058546026875	158,19 CHF	171,00 CHF
			25	-	AEH13 Cu 25	1	1	4932459516	4058546026882	158,19 CHF	171,00 CHF
			35	-	AEH13 Cu 35	1	1	4932459517	4058546026899	158,19 CHF	171,00 CHF
			50	-	AEH13 Cu 50	1	1	4932459518	4058546026905	158,19 CHF	171,00 CHF
			70	-	AEH13 Cu 70	1	1	4932459519	4058546026912	158,19 CHF	171,00 CHF
			95	-	AEH13 Cu 95	1	1	4932459520	4058546026929	158,19 CHF	171,00 CHF
			120	-	AEH13 Cu 120	1	1	4932459521	4058546026936	158,19 CHF	171,00 CHF
			150	-	AEH13 Cu 150	1	1	4932459522	4058546026943	158,19 CHF	171,00 CHF
⑤	Matrices rondes de conducteurs de forme ovale pour le cuivre	Ovale	185	-	AEH13 Cu 185	1	1	4932459523	4058546026950	158,19 CHF	171,00 CHF
			240	-	AEH13 Cu 240	1	1	4932459524	4058546026967	158,19 CHF	171,00 CHF
			16	-	C13 Cu 16	1	1	4932459525	4058546026974	150,79 CHF	163,00 CHF
			25	-	C13 Cu 25	1	1	4932459526	4058546026981	150,79 CHF	163,00 CHF
			35	-	C13 Cu 35	1	1	4932459527	4058546026998	150,79 CHF	163,00 CHF
			50	-	C13 Cu 50	1	1	4932459528	4058546027005	150,79 CHF	163,00 CHF
			70	-	C13 Cu 70	1	1	4932459529	4058546027012	150,79 CHF	163,00 CHF
			10	-	C13 Cu 10	1	1	4932459530	4058546027025	150,79 CHF	163,00 CHF
			10-35	-	C13 Cu 10-35	1	1	4932459531	4058546027032	150,79 CHF	163,00 CHF
			25-50	-	C13 Cu 25-50	1	1	4932459532	4058546027049	150,79 CHF	163,00 CHF
⑥	Matrices rondes de conducteurs de forme ovale pour le cuivre, profil H	Ovale	35-70	-	C13 Cu 35-70	1	1	4932459533	4058546027056	150,79 CHF	163,00 CHF
			70	-	HAH13 Cu 70	1	1	4932459534	4058546027063	150,79 CHF	163,00 CHF
			95	-	HAH13 Cu 95	1	1	4932459535	4058546027070	150,79 CHF	163,00 CHF
⑦	Matrices rondes de conducteurs de forme ovale pour le cuivre avec double point de pression	Ovale	120	-	HAH13 Cu 120	1	1	4932459536	4058546027087	150,79 CHF	163,00 CHF
			2x50	-	DP13 Cu 2x50	1	1	4932459537	4058546027094	210,92 CHF	228,00 CHF
			2x70	-	DP13 Cu 2x70	1	1	4932459538	4058546027100	210,92 CHF	228,00 CHF
⑧	Boîte de rangement pour les matrice de M18 HCCT109/42 (matrices à acheter séparément)		2x95	-	DP13 Cu 2x95	1	1	4932459539	4058546027117	210,92 CHF	228,00 CHF

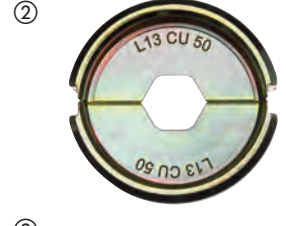
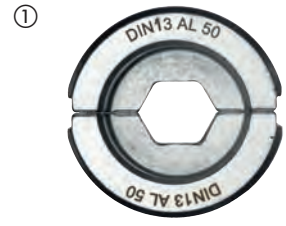

**Matrices de sertissage pour M18 HCCT 109/42**

Type	Forme	Taille (mm <sup>2</sup> )	Code imprimé	Designation	Conditionné par	Quantité minimum	Réf	Code EAN	Prix tarif HT	Prix tarif TTC
① Pour les cosses et connecteurs cuivre NFC 20-130	Hex	16	16	NF13 Cu 16	1	1	4932459453	4058546011147	131,36 CHF	142,00 CHF
		25	25	NF13 Cu 25	1	1	4932459454	4058546011154	131,36 CHF	142,00 CHF
		35	35	NF13 Cu 35	1	1	4932459455	4058546011161	131,36 CHF	142,00 CHF
		50	50	NF13 Cu 50	1	1	4932459456	4058546011178	131,36 CHF	142,00 CHF
		70	70	NF13 Cu 70	1	1	4932459457	4058546011185	131,36 CHF	142,00 CHF
		95	95	NF13 Cu 95	1	1	4932459458	4058546011192	131,36 CHF	142,00 CHF
		120	120	NF13 Cu 120	1	1	4932459459	4058546011208	137,84 CHF	149,00 CHF
		150	150	NF13 Cu 150	1	1	4932459460	4058546011215	137,84 CHF	149,00 CHF
		185	185	NF13 Cu 185	1	1	4932459461	4058546011222	137,84 CHF	149,00 CHF
		240	240	NF13 Cu 240	1	1	4932459462	4058546011239	137,84 CHF	149,00 CHF
② DIN 46235 pour cosses de compression de câble en cuivre et connecteurs (DIN 46267)	Hex	300	300	NF13 Cu 300	1	1	4932459463	4058546011246	137,84 CHF	149,00 CHF
		400	400	NF13 Cu 400	1	1	4932459464	4058546011253	137,84 CHF	149,00 CHF
		16	8	DIN13 Cu 16	1	1	4932459465	4058546011260	131,36 CHF	142,00 CHF
		25	10	DIN13 Cu 25	1	1	4932459466	4058546011277	131,36 CHF	142,00 CHF
		35	12	DIN13 Cu 35	1	1	4932459467	4058546011284	131,36 CHF	142,00 CHF
		50	14	DIN13 Cu 50	1	1	4932459468	4058546011291	131,36 CHF	142,00 CHF
		70	16	DIN13 Cu 70	1	1	4932459469	4058546011307	131,36 CHF	142,00 CHF
		95	18	DIN13 Cu 95	1	1	4932459470	4058546011314	131,36 CHF	142,00 CHF
		120	20	DIN13 Cu 120	1	1	4932459471	4058546011321	137,84 CHF	149,00 CHF
		150	22	DIN13 Cu 150	1	1	4932459472	4058546011338	137,84 CHF	149,00 CHF
③ Cosses de câble tubulaires et connecteurs	Hex	185	25	DIN13 Cu 185	1	1	4932459473	4058546011345	137,84 CHF	149,00 CHF
		240	28	DIN13 Cu 240	1	1	4932459474	4058546011352	137,84 CHF	149,00 CHF
		300	32	DIN13 Cu 300	1	1	4932459475	4058546011369	137,84 CHF	149,00 CHF
		16	16	R13 Cu 16	1	1	4932459494	4058546011350	131,36 CHF	142,00 CHF
		25	25	R13 Cu 25	1	1	4932459495	4058546011567	131,36 CHF	142,00 CHF
		35	35	R13 Cu 35	1	1	4932459496	4058546011574	131,36 CHF	142,00 CHF
		50	50	R13 Cu 50	1	1	4932459497	4058546011581	131,36 CHF	142,00 CHF
		70	70	R13 Cu 70	1	1	4932459498	4058546011598	131,36 CHF	142,00 CHF
		95	95	R13 Cu 95	1	1	4932459499	4058546011604	131,36 CHF	142,00 CHF
		120	120	R13 Cu 120	1	1	4932459500	4058546011611	137,84 CHF	149,00 CHF
④ Connecteurs sans soudure en cuivre (DIN 46234, DIN 46230, DIN 46341)	Half round indent	150	150	R13 Cu 150	1	1	4932459501	4058546011628	137,84 CHF	149,00 CHF
		185	185	R13 Cu 185	1	1	4932459502	4058546011635	137,84 CHF	149,00 CHF
		240	240	R13 Cu 240	1	1	4932459503	4058546011642	137,84 CHF	149,00 CHF
		300	300	R13 Cu 300	1	1	4932459504	4058546026769	137,84 CHF	149,00 CHF
		400	400	R13 Cu 400	1	1	4932459505	4058546026776	137,84 CHF	149,00 CHF
		16	16	Q13 CU 16	1	1	4932459477	4058546011383	171,14 CHF	185,00 CHF
		25	25	Q13 CU 25	1	1	4932459478	4058546011390	171,14 CHF	185,00 CHF
		35	35	Q13 CU 35	1	1	4932459479	4058546011406	171,14 CHF	185,00 CHF
		50	50	Q13 CU 50	1	1	4932459480	4058546011413	171,14 CHF	185,00 CHF
		70	70	Q13 CU 70	1	1	4932459481	4058546011420	171,14 CHF	185,00 CHF
95	95	Q13 CU 95	1	1	4932459482	4058546011437	171,14 CHF	185,00 CHF		

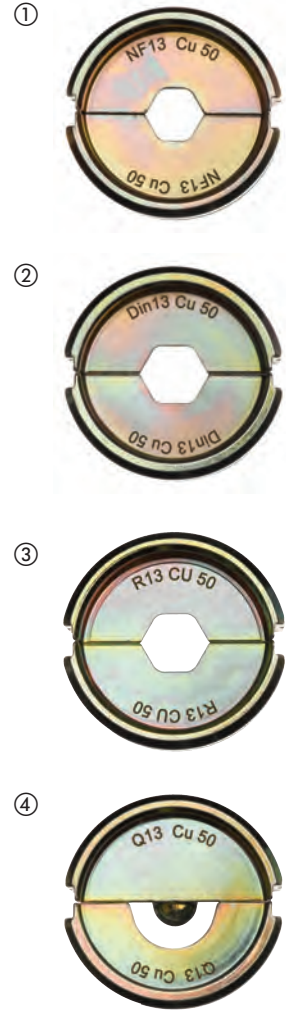

**Coffret de matrices de sertissage.**

Designation	Conditionné par	Quantité minimum	Réf	Code EAN	Prix tarif HT	Prix tarif TTC
<b>Coffret de matrices DIN 22 CU (11pcs) pour HCCT</b>						
① Coffret de matrices DIN 22 CU (11pcs) - 16, 25, 35, 50, 70, 95, 120, 150, 185, 240 & 300 mm <sup>2</sup>	11	1	4932471997	4058546298968	1315,45 CHF	1422,00 CHF
<b>Coffret de matrices DIN 22 Al (9pcs)</b>						
② Coffret de matrices DIN 22 Al (9pcs) - 16/25, 35, 50, 70, 95/120, 150, 185, 240 & 300 mm <sup>2</sup>	9	1	4932471998	4058546298975	1119,33 CHF	1210,00 CHF
<b>Coffret de matrices R22 Cu (11pcs) pour M18 HCCT</b>						
③ Coffret de matrices R22 Cu (11pcs) - 16, 25, 35, 50, 70, 95, 120, 150, 185, 240 & 300 mm <sup>2</sup>	11	1	4932471999	4058546298982	1315,45 CHF	1422,00 CHF
<b>Coffret de matrices DIN13 Cu (11pcs) -M18 HCCT109/42</b>						
④ Coffret de matrices DIN13 Cu (11pcs) - 16, 25, 35, 50, 70, 95, 120, 150, 185, 240 & 300 mm <sup>2</sup>	11	1	4932472000	4058546323967	1445,88 CHF	1563,00 CHF
<b>Coffret de matrices DIN13 Al (9pcs) - pour M18 HCCT109/42</b>						
⑤ Coffret de matrices DIN13 Al (9pcs) - 16/25, 35, 50, 70, 95/120, 150, 185, 240 & 300 mm <sup>2</sup>	9	1	4932472001	4058546323974	1249,77 CHF	1351,00 CHF
<b>Coffret de matrices DIN13 Al (11pcs) - pour M18 HCCT109/42</b>						
⑥ Coffret de matrices DIN13 Cu (11pcs) - 16/25, 35, 50, 70, 95/120, 150, 185, 240 & 300 mm <sup>2</sup>	11	1	4932472002	4058546323981	1445,88 CHF	1563,00 CHF

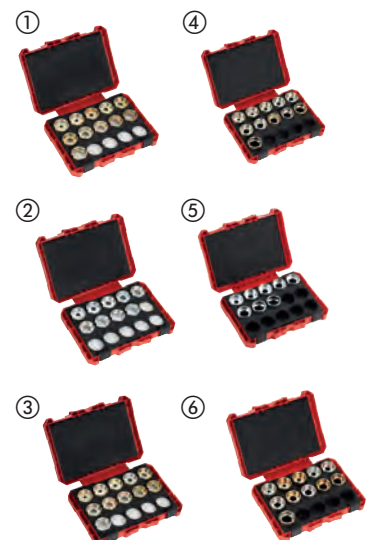

## Matrice pour cisaille de chemins de câble

Matrices performantes avec une longue durée de vie  
Compatible avec les profilés galvanisés et non galvanisés  
Pas compatible avec les profilés en acier inoxydable



Designation	Conditionné par	Quantité minimum	Réf	Code EAN	Prix tarif HT	Prix tarif TTC
Set de matrice pour coupe 22 x 41 mm	1	1	49160078	045242821914	345,05 CHF	373,00 CHF
Set de matrice pour coupe 41 x 41 mm	1	1	49160158	045242821891	345,05 CHF	373,00 CHF
Set de matrice pour coupe 21 x 41 mm	1	1	49161316	045242821907	345,05 CHF	373,00 CHF
Set de matrice en C pour coupe 21 x 41	1	1	49161513	045242821921	380,20 CHF	411,00 CHF
Set de matrice en C pour coupe 22 x 41	1	1	49161578	045242821938	380,20 CHF	411,00 CHF

## Accessoires : Coupes tubes

Designation	Conditionné par	Quantité minimum	Réf	Code EAN	Prix tarif HT	Prix tarif TTC
① Galets de coupe-tube. Convient pour les tuyaux en cuivre. Ne convient pas aux tuyaux en plastique ou en acier inoxydable.	2	1	48380010	045242159710	18,36 CHF	19,85 CHF
② Lame de rechange.	1	1	4932430070	4002395377312	74,38 CHF	80,40 CHF
Lame de coupe tube pour C12 PPC	1	1	4931441978	4002395179268	sur demande	sur demande
Lame pour coupe tube inox M12™ RAPTOR™ - 2pc	2	1	4932479243	4058546370374	38,21 CHF	41,30 CHF



## Coupe-câble - Système d'attache

### Mâchoires et lames pour coupe-câble M18™ HCCAC et M18™ HCCS FORCE LOGIC™

Designation	Conditionné par	Quantité minimum	Réf	Code EAN	Prix tarif HT	Prix tarif TTC
① Mâchoires et lames pour couper l'acier. ACSS (conducteur en aluminium renforcé d'acier) et ACSR (conducteur en aluminium acier). Ex : 477 ACSR. Câble de tension jusqu'à une épaisseur de Ø 9,5 mm. Ne convient pas pour le câble blindé.	1	1	49162773	045242350070	310,82 CHF	336,00 CHF
② Lames de remplacement pour couper l'acier jusqu'à Ø 9,5 mm d'épaisseur. Ne convient pas pour le câble blindé.	1	1	48440412	045242355235	160,96 CHF	174,00 CHF
① Set de mâchoires et lames coupe câbles pour couper le cuivre et l'aluminium jusqu'à 4 x 50 mm <sup>2</sup> , 1 x 100 mm <sup>2</sup>	1	1	4932430839	4002395385010	270,12 CHF	292,00 CHF
② Lames de remplacement pour couper le cuivre et l'aluminium.	1	1	4932464498	4058546224431	134,14 CHF	145,00 CHF
① Mâchoires pour câble renforcé pour M18 HCC	1	1	4932464867	4058546228125	472,71 CHF	511,00 CHF
② Lame SWA de rechange pour M18 HCC	1	1	4932464868	4058546228132		
① Mâchoire de coupe câble avec lames pour fil fin toronné	1	1	49162778	045242505722	472,71 CHF	511,00 CHF
② Lame de remplacement pour fil fin toronné	1	1	48442778	045242505739	222,94 CHF	241,00 CHF
① Mâchoires et lames de coupe câble pour fil métallique de qualité	1	1	49162777	045242505449	486,59 CHF	526,00 CHF
② Lame de remplacement pour fil métallique de qualité	1	1	48442777	045242505456	229,42 CHF	248,00 CHF
Lampe de remplacement pour M18HCC125/M18HSFC125	1	1	4932492423	4058546417901	634,60 CHF	686,00 CHF
Lampe de remplacement pour M18HCC125/M18HSFC126	1	1	4932492424	4058546417918	565,22 CHF	611,00 CHF



## Mâchoire de coupe cuivre alu pour sertisseuse M18 HCCT

Designation	Conditionné par	Quantité minimum	Réf	Code EAN	Prix tarif HT	Prix tarif TTC
Mâchoire de sertissage + lame cuivre alu ( M18 HCCT)	1	1	4932464497	4058546224424	419,06 CHF	453,00 CHF



## Set de mise à terre pour M18 HSFC125

Designation	Conditionné par	Quantité minimum	Réf	Code EAN	Prix tarif HT	Prix tarif TTC
Set de mise à terre pour M18 HSFC125	1	1	4932492425	4058546417925	634,60 CHF	686,00 CHF

## Lames pour coupe cables M18 HCC75

Designation	Conditionné par	Quantité minimum	Réf	Code EAN	Prix tarif HT	Prix tarif TTC
Lames pour M18 HCC75	1	1	49162774	045242486663	677,15 CHF	732,00 CHF



## Lames pour coupe cables M18 HCC45

Designation	Conditionné par	Quantité minimum	Réf	Code EAN	Prix tarif HT	Prix tarif TTC
Lames ACSR pour M18 HCC45	1	1	49162775	045242486632	337,65 CHF	365,00 CHF



## Matrices pour coupe tige fileté M18BLTRC

Designation	Conditionné par	Quantité minimum	Réf	Code EAN	Prix tarif HT	Prix tarif TTC
Matrices de coupe de tige filetée M6-M12 pour M18BLTRC	2	1	4932471372	4058546290009	62,53 CHF	67,60 CHF



## M18 FUEL<sup>™</sup> Tire fils - Système d'attache

### Tambours acier pour tire fil

Designation	Conditionné par	Quantité minimum	Réf	Code EAN	Prix tarif HT	Prix tarif TTC
Tambour acier pour tire fil 36 m	1	1	48445176	4058546326432	170,21 CHF	184,00 CHF
Tambour acier pour tire fil 73 m	1	1	48445178	4058546326449	235,89 CHF	255,00 CHF



### Tambours isolés pour tire fil

Designation	Conditionné par	Quantité minimum	Réf	Code EAN	Prix tarif HT	Prix tarif TTC
Tambours isolés 30 m	1	1	48445195	4058546326463	183,16 CHF	198,00 CHF
Tambours isolés 60 m	1	1	48445197	4058546326470	248,84 CHF	269,00 CHF



## Emporte- pièces - Système d'attache

### Matrices et poinçons pour emporte-pièce FORCE LOGIC

Conçu pour l'acier doux et l'aluminium jusqu'à 3 mm d'épaisseur.  
Aussi conçu pour l'acier inoxydable max. 2.5 mm d'épaisseur.



Ø (mm)	Taille standard PG	Taille standard ISO métrique	Quantité minimum	Poinçon			Matrice					
				Réf	Code EAN	Prix tarif HT	Prix tarif TTC	Réf	Code EAN	Prix tarif HT	Prix tarif TTC	
16.2		M 16	1	1	4932430841	4002395385034	28,31 CHF	30,60 CHF	4932430913	4002395385751	16,98 CHF	18,35 CHF
20.4	PG 13.5	M 20	1	1	4932430842	4002395385041	28,31 CHF	30,60 CHF	4932430914	4002395385768	16,98 CHF	18,35 CHF
22.5	PG 16 1/2"		1	1	4932430843	4002395385058	29,14 CHF	31,50 CHF	4932430915	4002395385775	17,44 CHF	18,85 CHF
25.4		M 25	1	1	4932430844	4002395385065	29,14 CHF	31,50 CHF	4932430916	4002395385782	17,44 CHF	18,85 CHF
28.3	PG 21 1/2"		1	1	4932430845	4002395385072	29,14 CHF	31,50 CHF	4932430917	4002395385799	17,44 CHF	18,85 CHF
32.5		M 32	1	1	4932430846	4002395385089	37,28 CHF	40,30 CHF	4932430918	4002395385805	21,14 CHF	22,85 CHF
40.5		M 40	1	1	4932430847	4002395385096	45,42 CHF	49,10 CHF	4932430919	4002395385812	26,92 CHF	29,10 CHF
50.5		M 50	1	1	4932430848	4002395385102	74,38 CHF	80,40 CHF	4932430920	4002395385829	46,81 CHF	50,60 CHF
63.5		M 63	1	1	4932430849	4002395385119	74,38 CHF	80,40 CHF	4932430921	4002395385836	46,81 CHF	50,60 CHF

Goujon 49162680 Ø 11,1 mm: pré-perçage requis avec foret/ foret étagé Ø 11,3 - 11,5 mm.  
Goujon 49162681 Ø 19 mm: pré-perçage requis avec foret/ foret étagé Ø 19,5 - 20 mm

Designation	Conditionné par	Quantité minimum	Réf	Code EAN	Prix tarif HT	Prix tarif TTC
Adaptateur pour permettre d'utiliser les accessoires de la concurrence sur l'outil Milwaukee® (Ex: Klauke®, Greenlee® et Alfra®).	1	1	49162685	045242337965	35,89 CHF	38,80 CHF

## Pompe hydraulique - Système d'attache

### Câble d'extension de la télécommande 1,8m

Compatible avec la M18™ FORCE LOGIC™ Pompe hydraulique  
Protection IP 67 pour une meilleure fiabilité  
Connecteurs Male-Femelle pour ajouter des rallonges jusqu'à 7.3m de long.

Designation	Conditionné par	Quantité minimum	Réf	Code EAN	Prix tarif HT	Prix tarif TTC
Câble d'extension de la télécommande 1,8m	1	1	49122775	4058546326487	38,11 CHF	41,20 CHF



### Huile hydraulique

1 Litre d'huile pour pompe hydraulique M18™ FORCE LOGIC™  
Assure des performance complète et fiable dans des environnements entre -18°C et 50°C

Designation	Conditionné par	Quantité minimum	Réf	Code EAN	Prix tarif HT	Prix tarif TTC
Huile de remplacement pour M18 HUP700	1	1	4932472004	4058546324001	34,88 CHF	37,70 CHF



### Cintre de seau

Compatible avec la pompe hydraulique M18™ FORCE LOGIC™  
Système d'extension qui permet de l'utiliser sur la plupart des seaux.  
Géométrie symétrique, permet de l'utiliser dans les 2 sens  
Permet de conserver la pompe à une hauteur idéal pour travailler.  
Zone d'accroche standard. Possibilité d'utiliser avec des crochet standard

Designation	Conditionné par	Quantité minimum	Réf	Code EAN	Prix tarif HT	Prix tarif TTC
Système de suspension pour M18 HUP700	1	1	49122776	045242535231	245,14 CHF	265,00 CHF



## Expandeur - Système d'attache

### Tête d'Expandeur

Designation	Ø tuyau (mm)	Épaisseur (mm)	Pression (bar)	Adapté	Conditionné par	Quantité minimum	Réf	Code EAN	Prix tarif HT	Prix tarif TTC
PXPH9-144/8	9.9	1.1	4/8	M12, M18	1	1	4932430102	4002395377633	123,96 CHF	134,00 CHF
PXPH12I-14	12	1.7/ 1.8/ 2	6-10	M12, M18	1	1	4932352716	4002395373741	123,96 CHF	134,00 CHF
PXPH15N-14	14 / 15	2.5	6-10	M12, M18	1	1	4932352727	4002395373857	123,96 CHF	134,00 CHF
PXPH16I-1406	16	1.5/ 1.8	6	M12, M18	1	1	4932430103	4002395377640	123,96 CHF	134,00 CHF
PXPH16I-1410	16	1.8/ 2.0/ 2.2	10	M12, M18	1	1	4932352717	4002395373758	123,96 CHF	134,00 CHF
PXPH18N-14	17 / 18	2.5	6-10	M12, M18	1	1	4932352728	4002395373864	123,96 CHF	134,00 CHF
PXPH20I-1406	20	1.9/ 2.0/ 2.3	6, (8 bar - Ø 2.3 mm)	M12, M18	1	1	4932352718	4002395373765	123,96 CHF	134,00 CHF
PXPH20I-1410	20	2.8	10	M12, M18	1	1	4932352719	4002395373772	123,96 CHF	134,00 CHF
PXPH20I-2506	20	1.9/ 2.0/ 2.3	6, (8 bar - Ø 2.3 mm)	M18	1	1	4932352733	4002395373918	sur demande	sur demande
PXPH20I-2510	20	2.8	10	M18	1	1	4932352748	4002395374069	sur demande	sur demande
PXPH22N-14	22	3	6-10	M12, M18	1	1	4932352729	4002395373871	123,96 CHF	134,00 CHF
PXPH25I-1406	25	2.3	6	M12, M18	1	1	4932352720	4002395373789	123,96 CHF	134,00 CHF
PXPH25I-1410	25	3.5	10	M12, M18	1	1	4932352721	4002395373796	123,96 CHF	134,00 CHF
PXPH25I-2506	25	2.3	6	M18	1	1	4932352722	4002395373802	sur demande	sur demande
PXPH25I-2510	25	3.5	10	M18	1	1	4932352749	4002395374076	sur demande	sur demande
PXPH28N-14	28	4	6-10	M12, M18	1	1	4932352730	4002395373888	123,96 CHF	134,00 CHF
PXPH32I-1406	32	2.9	6	M12, M18	1	1	4932352723	4002395373819	123,96 CHF	134,00 CHF
PXPH32I-25	32	2.9/ 4.4	6-10	M18	1	1	4932352724	4002395373826	129,51 CHF	140,00 CHF
PXPH40I-2506	40	3.7	6	M18	1	1	4932352725	4002395373833	129,51 CHF	140,00 CHF
PXPH 40I - 2510	40	5.5	10	M18 FPXP	1	1	4932479581	4058546373757	404,26 CHF	437,00 CHF
PXPH 40I - 5606	40	3.7	6-10	M18 BLPXPL	1	1	4932451396	4002395160884	404,26 CHF	437,00 CHF
PXPH 50I - 25	50	4.6/ 6.9	6-10	M18 FPXP	1	1	4932479582	4058546373764	404,26 CHF	437,00 CHF
PXPH 50I - 5606	50	4.6	6-10	M18 BLPXPL	1	1	4932451397	4002395160891	404,26 CHF	437,00 CHF
PXPH 63I - 5606	63	5.8	6-10	M18 BLPXPL	1	1	4932451398	4002395158102	497,69 CHF	538,00 CHF
PXPH 75I - 5606	75	6.8	6-10	M18 BLPXPL	1	1	4932451399	4002395158119	522,66 CHF	565,00 CHF
FPXPH 9.9I - 14	9.9	1.1	4-8	M12, M18	1	1	4932472150	4058546325466	142,46 CHF	154,00 CHF
FPXPH 16I - 14	16	1.5/ 1.8/ 2.0/ 2.2	6-10	M12, M18	1	1	4932472151	4058546325473	142,46 CHF	154,00 CHF
FPXPH 20I - 1406	20	1.9/ 2.0/ 2.3	6-8	M12, M18	1	1	4932472152	4058546325480	142,46 CHF	154,00 CHF
FPXPH 20I - 1410	20	2.8	10	M12, M18	1	1	4932472153	4058546325497	142,46 CHF	154,00 CHF
FPXPH 25I - 1406	25	2.3	6	M12, M18	1	1	4932472271	4058546339173	142,46 CHF	154,00 CHF
FPXPH 25I - 1410	25	3.5	10	M12, M18	1	1	4932472272	4058546339180	142,46 CHF	154,00 CHF
<b>Graisse</b>										
Tube de 50g. pour graisser les cônes et les têtes.					1	1	4932352726	4002395373840	23,68 CHF	25,60 CHF
<b>Graisse pour expandeur 40/50 mm</b>										
Tube de graisse de 150 g de contenance pour lubrification du cône M18 FPXP et la tête 40/50 mm					1	1	4932479835	4058546376291	61,15 CHF	66,10 CHF





## INSIDER™ Douille traversante

Designation	Conditionné par	Quantité minimum	Réf	Code EAN	Prix tarif HT	Prix tarif TTC
Douille traversante 8 mm	1	1	4932492855	4058546477264	7,96 CHF	8,60 CHF
Douille traversante 9 mm	1	1	4932492856	4058546477271	7,96 CHF	8,60 CHF
Douille traversante 10 mm	1	1	4932492857	4058546477288	7,96 CHF	8,60 CHF
Douille traversante 11 mm	1	1	4932492858	4058546477295	7,96 CHF	8,60 CHF
① Douille traversante 12 mm	1	1	4932492859	4058546477301	9,11 CHF	9,85 CHF
Douille traversante 13 mm	1	1	4932492860	4058546477318	9,11 CHF	9,85 CHF
Douille traversante 14 mm	1	1	4932492861	4058546477325	9,11 CHF	9,85 CHF
Douille traversante 15 mm	1	1	4932492862	4058546477332	9,11 CHF	9,85 CHF
Douille 16 mm	1	1	4932492863	4058546477349	10,27 CHF	11,10 CHF
Douille 17 mm	1	1	4932492864	4058546477356	10,27 CHF	11,10 CHF
② Douille 18 mm	1	1	4932492865	4058546477363	10,27 CHF	11,10 CHF
Douille 19 mm	1	1	4932492866	4058546477370	10,27 CHF	11,10 CHF
Douille 21 mm	1	1	4932492867	4058546477387	10,27 CHF	11,10 CHF
Adaptateur 1/4"	1	1	4932492868	4058546477394	10,27 CHF	11,10 CHF
③ Adaptateur 3/8"	1	1	4932492869	4058546477400	10,27 CHF	11,10 CHF
Adaptateur 1/2"	1	1	4932492870	4058546477417	10,27 CHF	11,10 CHF



## MÂCHOIRES SERTISSEUSE (PLOMBERIE)

Les mâchoires de sertissage M12<sup>™</sup> et M18<sup>™</sup> FORCE LOGIC<sup>™</sup> sont réalisées pour les professionnels pour des sertissages durables. Fabriquées pour une ouverture à un doigt, ces mâchoires sont conçues pour les sertisseuses une main M12<sup>™</sup> et M18<sup>™</sup> FORCE LOGIC<sup>™</sup>. Ces mâchoires de sertissage délivrent des connexions réussies sur toutes les marques compatibles jusqu'à 108mm.



Profils des mâchoires	Diamètre nominal	Description produit catalogue	M12HPT/M120NEHPT				M18BLHPT/M180NEBLHPT				M18 BLHPTXL					
			N° d'article :	Code EAN dans SAP	PVB incl. TAR excl. TVA	PVB incl. TAR incl. TVA	Description produit catalogue	N° d'article :	Code EAN dans SAP	PVB incl. TAR excl. TVA	PVB incl. TAR incl. TVA	Description produit	N° d'article :	Code EAN dans SAP	PVB incl. TAR excl. TVA	PVB incl. TAR incl. TVA
MP	1/8"	-	-	-	-	-	J18-MP1/8"	4932479442	4058546372361	261,79 CHF	283,00 CHF	J18-MP1/8"	4932479442	4058546372361	261,79 CHF	283,00 CHF
	3/16"	-	-	-	-	-	J18-MP3/16"	4932479443	4058546372378	380,20 CHF	411,00 CHF	J18-MP3/16"	4932479443	4058546372378	380,20 CHF	411,00 CHF
	1"	-	-	-	-	-	J18-MP1"	4932479444	4058546372385	380,20 CHF	411,00 CHF	J18-MP1"	4932479444	4058546372385	380,20 CHF	411,00 CHF
	1 1/2"	-	-	-	-	-	J18-MP1 1/2"	4932479445	4058546372392	788,16 CHF	852,00 CHF	J18-MP1 1/2"	4932479445	4058546372392	788,16 CHF	852,00 CHF
	1 3/8"	-	-	-	-	-	J18-MP1 3/8"	4932479446	4058546372408	854,76 CHF	924,00 CHF	J18-MP1 3/8"	4932479446	4058546372408	854,76 CHF	924,00 CHF
	2"	-	-	-	-	-	J18-MP2"	4932479447	4058546372415	880,67 CHF	952,00 CHF	J18-MP2"	4932479447	4058546372415	880,67 CHF	952,00 CHF
	2 1/2"	-	-	-	-	-	-	-	-	-	-	RJ18XL-MP2 1/2"	4932479448	4058546372422	1315,45 CHF	1422,00 CHF
	3"	-	-	-	-	-	-	-	-	-	-	RJ18XL-MP3"	4932479449	4058546372439	1315,45 CHF	1422,00 CHF
M	12	J12-M12	4932430243	4002395379040	194,26 CHF	210,00 CHF	J18-M12	4932430244	4002395379057	215,54 CHF	233,00 CHF	J18-M12	4932430244	4002395379057	215,54 CHF	233,00 CHF
	15	J12-M15	4932430245	4002395379064	194,26 CHF	210,00 CHF	J18-M15	4932430246	4002395379071	215,54 CHF	233,00 CHF	J18-M15	4932430246	4002395379071	215,54 CHF	233,00 CHF
	18	J12-M18	4932430247	4002395379088	194,26 CHF	210,00 CHF	J18-M18	4932430248	4002395379095	215,54 CHF	233,00 CHF	J18-M18	4932430248	4002395379095	215,54 CHF	233,00 CHF
	22	J12-M22	4932430249	4002395379101	194,26 CHF	210,00 CHF	J18-M22	4932430250	4002395379118	215,54 CHF	233,00 CHF	J18-M22	4932430250	4002395379118	215,54 CHF	233,00 CHF
	28	J12-M28	4932430251	4002395379125	194,26 CHF	210,00 CHF	J18-M28	4932430252	4002395379132	215,54 CHF	233,00 CHF	J18-M28	4932430252	4002395379132	215,54 CHF	233,00 CHF
	35	J12-M35	4932430253	4002395379149	246,99 CHF	267,00 CHF	J18-M35	4932430254	4002395379156	215,54 CHF	233,00 CHF	J18-M35	4932430254	4002395379156	215,54 CHF	233,00 CHF
	42	-	-	-	-	-	RJ18-M42	4932430255	4002395379163	881,59 CHF	953,00 CHF	RJ18-M42	4932430255	4002395379163	881,59 CHF	953,00 CHF
	-	-	-	-	-	-	RJA requis	-	-	-	-	RJA requis	4932498245	4058546521141	1385,75 CHF	1498,00 CHF
	54	-	-	-	-	-	RJ18-M54	4932430256	4002395379170	881,59 CHF	953,00 CHF	RJ18-M54	4932430256	4002395379170	881,59 CHF	953,00 CHF
	76.1	-	-	-	-	-	-	-	-	-	-	RJ18XL-M76,1	4932479458	4058546372521	1315,45 CHF	1422,00 CHF
	88.9	-	-	-	-	-	-	-	-	-	-	RJ18XL-M88,9	4932479459	4058546372538	1445,88 CHF	1563,00 CHF
	108	-	-	-	-	-	-	-	-	-	-	RJ18XL-M108	4932479460	4058546372545	1445,88 CHF	1563,00 CHF
V	12	J12-V12	4932430260	4002395379217	194,26 CHF	210,00 CHF	J18-V12	4932430261	4002395379224	215,54 CHF	233,00 CHF	J18-V12	4932430261	4002395379224	215,54 CHF	233,00 CHF
	14	J12-V14	4932451660	4002395273423	194,26 CHF	210,00 CHF	J18-V14	4932471086	4058546287146	215,54 CHF	233,00 CHF	J18-V14	4932471086	4058546287146	215,54 CHF	233,00 CHF
	15	J12-V15	4932430262	4002395379231	194,26 CHF	210,00 CHF	J18-V15	4932430263	4002395379248	215,54 CHF	233,00 CHF	J18-V15	4932430263	4002395379248	215,54 CHF	233,00 CHF
	16	J12-V16	4932451661	4002395273430	194,26 CHF	210,00 CHF	J18-V16	4932471087	4058546287153	215,54 CHF	233,00 CHF	J18-V16	4932471087	4058546287153	215,54 CHF	233,00 CHF
	18	J12-V18	4932430264	4002395379255	194,26 CHF	210,00 CHF	J18-V18	4932430265	4002395379262	215,54 CHF	233,00 CHF	J18-V18	4932430265	4002395379262	215,54 CHF	233,00 CHF
	22	J12-V22	4932430266	4002395379279	194,26 CHF	210,00 CHF	J18-V22	4932430267	4002395379286	215,54 CHF	233,00 CHF	J18-V22	4932430267	4002395379286	215,54 CHF	233,00 CHF
	28	J12-V28	4932430268	4002395379293	194,26 CHF	210,00 CHF	J18-V28	4932430269	4002395379309	215,54 CHF	233,00 CHF	J18-V28	4932430269	4002395379309	215,54 CHF	233,00 CHF
	35	J12-V35	4932430270	4002395379316	246,99 CHF	267,00 CHF	J18-V35	4932430271	4002395379323	215,54 CHF	233,00 CHF	J18-V35	4932430271	4002395379323	215,54 CHF	233,00 CHF
	42	-	-	-	-	-	RJ18-V42	4932430272	4002395379330	881,59 CHF	953,00 CHF	RJ18-V42	4932430272	4002395379330	881,59 CHF	953,00 CHF
	54	-	-	-	-	-	RJ18-V54	4932430273	4002395379347	881,59 CHF	953,00 CHF	RJ18-V54	4932430273	4002395379347	881,59 CHF	953,00 CHF
	64	-	-	-	-	-	RJ18-V64	4932479453	4058546372477	916,74 CHF	991,00 CHF	RJ18-V64	4932479453	4058546372477	916,74 CHF	991,00 CHF
	66.7	-	-	-	-	-	Adaptateur RJAV-2	4932479454	4058546372484	916,74 CHF	991,00 CHF	Adaptateur RJAV-2	4932479454	4058546372484	916,74 CHF	991,00 CHF
	76.1	-	-	-	-	-	RJ18-V66.7	4932479455	4058546372491	984,27 CHF	1064,00 CHF	RJ18-V66.7	4932479455	4058546372491	984,27 CHF	1064,00 CHF
	88.9	-	-	-	-	-	Adaptateur RJAV-2	4932479456	4058546372507	984,27 CHF	1064,00 CHF	Adaptateur RJAV-2	4932479456	4058546372507	984,27 CHF	1064,00 CHF
	108	-	-	-	-	-	RJ18-V76.1	4932479457	4058546372514	1119,33 CHF	1210,00 CHF	RJ18-V76.1	4932479457	4058546372514	1119,33 CHF	1210,00 CHF



**SCANNEZ ICI POUR VOIR LES  
TOUS LES ACCESSOIRES DU SYSTEME  
POUR VOIR LES OUTILS DE PRESSE**



		M12HPT/M12ONEHPT					M18BLHPT/M18ONEBLHPT					M18 BLHPTXL				
TH	14	J12-TH14	4932430274	4002395379354	204,44 CHF	221,00 CHF	J18-TH14	4932430275	4002395379361	215,54 CHF	233,00 CHF	J18-TH14	4932430275	4002395379361	215,54 CHF	233,00 CHF
	16	J12-TH16	4932430276	4002395379378	194,26 CHF	210,00 CHF	J18-TH16	4932430277	4002395379385	215,54 CHF	233,00 CHF	J18-TH16	4932430277	4002395379385	215,54 CHF	233,00 CHF
	18	J12-TH18	4932430278	4002395379392	204,44 CHF	221,00 CHF	J18-TH18	4932430279	4002395379408	215,54 CHF	233,00 CHF	J18-TH18	4932430279	4002395379408	215,54 CHF	233,00 CHF
	20	J12-TH20	4932430280	4002395379415	194,26 CHF	210,00 CHF	J18-TH20	4932430281	4002395379422	215,54 CHF	233,00 CHF	J18-TH20	4932430281	4002395379422	215,54 CHF	233,00 CHF
	25	J12-TH25	4932430282	4002395379439	204,44 CHF	221,00 CHF	J18-TH25	4932430355	4002395380169	215,54 CHF	233,00 CHF	J18-TH25	4932430355	4002395380169	215,54 CHF	233,00 CHF
	26	J12-TH26	4932430283	4002395379446	194,26 CHF	210,00 CHF	J18-TH26	4932430284	4002395379453	215,54 CHF	233,00 CHF	J18-TH26	4932430284	4002395379453	215,54 CHF	233,00 CHF
	32	J12-TH32	4932430285	4002395379460	194,26 CHF	210,00 CHF	J18-TH32	4932430286	4002395379477	215,54 CHF	233,00 CHF	J18-TH32	4932430286	4002395379477	215,54 CHF	233,00 CHF
	40	J12-TH40	4932430287	4002395379484	268,27 CHF	290,00 CHF	RJ18-TH40 RJA requis	4932430288	4002395379491	605,92 CHF	655,00 CHF	RJ18-TH40 RJA requis	4932430288	4002395379491	605,92 CHF	655,00 CHF
	50	-	-	-	-	-	RJ18-TH50 RJA requis	4932430289	4002395379507	663,27 CHF	717,00 CHF	RJ18-TH50 RJA requis	4932430289	4002395379507	663,27 CHF	717,00 CHF
63	-	-	-	-	-	RJ18-TH63 RJA requis	4932430290	4002395379514	965,77 CHF	1044,00 CHF	RJ18-TH63 RJA requis	4932430290	4002395379514	965,77 CHF	1044,00 CHF	
U	14	J12-U14	4932430291	4002395379521	204,44 CHF	221,00 CHF	J18-U14	4932430292	4002395379538	215,54 CHF	233,00 CHF	J18-U14	4932430292	4002395379538	215,54 CHF	233,00 CHF
	16	J12-U16	4932430293	4002395379545	194,26 CHF	210,00 CHF	J18-U16	4932430294	4002395379552	215,54 CHF	233,00 CHF	J18-U16	4932430294	4002395379552	215,54 CHF	233,00 CHF
	18	J12-U18	4932430295	4002395379569	204,44 CHF	221,00 CHF	J18-U18	4932430296	4002395379576	215,54 CHF	233,00 CHF	J18-U18	4932430296	4002395379576	215,54 CHF	233,00 CHF
	20	J12-U20	4932430297	4002395379583	194,26 CHF	210,00 CHF	J18-U20	4932430298	4002395379590	215,54 CHF	233,00 CHF	J18-U20	4932430298	4002395379590	215,54 CHF	233,00 CHF
	25	J12-U25	4932430299	4002395379606	194,26 CHF	210,00 CHF	J18-U25	4932430300	4002395379613	215,54 CHF	233,00 CHF	J18-U25	4932430300	4002395379613	215,54 CHF	233,00 CHF
	32	J12-U32	4932430301	4002395379620	194,26 CHF	210,00 CHF	J18-U32	4932430302	4002395379637	215,54 CHF	233,00 CHF	J18-U32	4932430302	4002395379637	215,54 CHF	233,00 CHF
	40	J12-U40	4932430303	4002395379644	268,27 CHF	290,00 CHF	RJ18-U40 RJA requis	4932430304	4002395379651	613,32 CHF	663,00 CHF	RJ18-U40 RJA requis	4932430304	4002395379651	613,32 CHF	663,00 CHF
	50	-	-	-	-	-	RJ18-U50 RJA requis	4932430305	4002395379668	663,27 CHF	717,00 CHF	RJ18-U50 RJA requis	4932430305	4002395379668	663,27 CHF	717,00 CHF
	63	-	-	-	-	-	RJ18-U63 RJA requis	4932430306	4002395379675	965,77 CHF	1044,00 CHF	RJ18-U63 RJA requis	4932430306	4002395379675	965,77 CHF	1044,00 CHF
ACz	12	J12-ACz 12	4932459388	4058546010492	215,54 CHF	233,00 CHF	-	-	-	-	-	-	-	-	-	-
	16	J12-ACz 16	4932459389	4058546010508	215,54 CHF	233,00 CHF	-	-	-	-	-	-	-	-	-	-
	20	J12-ACz 20	4932459390	4058546010515	215,54 CHF	233,00 CHF	-	-	-	-	-	-	-	-	-	-
	25	J12-ACz 25	4932459391	4058546010522	215,54 CHF	233,00 CHF	-	-	-	-	-	-	-	-	-	-
G	16	J12-G16	4932464217	4058546221621	194,26 CHF	210,00 CHF	J18-G16	4932464544	4058546224899	246,99 CHF	267,00 CHF	J18-G16	4932464544	4058546224899	246,99 CHF	267,00 CHF
	20	J12-G20	4932464218	4058546221638	194,26 CHF	210,00 CHF	J18-G20	4932464545	4058546224905	246,99 CHF	267,00 CHF	J18-G20	4932464545	4058546224905	246,99 CHF	267,00 CHF
	26	J12-G26	4932464219	4058546221645	194,26 CHF	210,00 CHF	J18-G26	4932464546	4058546224912	246,99 CHF	267,00 CHF	J18-G26	4932464546	4058546224912	246,99 CHF	267,00 CHF
	32	J12-G32	4932464220	4058546221652	194,26 CHF	210,00 CHF	J18-G32	4932464547	4058546224929	266,42 CHF	288,00 CHF	J18-G32	4932464547	4058546224929	266,42 CHF	288,00 CHF
	40	J12-G40	4932464221	4058546221669	194,26 CHF	210,00 CHF	J18-G40	4932464548	4058546224936	276,60 CHF	299,00 CHF	J18-G40	4932464548	4058546224936	276,60 CHF	299,00 CHF
	50	-	-	-	-	-	J18-G50	4932464549	4058546224943	351,53 CHF	380,00 CHF	J18-G50	4932464549	4058546224943	351,53 CHF	380,00 CHF
Adaptateur mâchoire							RJA-1	4932430307	4002395379682	486,59 CHF	526,00 CHF	RJAXL-1	4932479451	4058546372453	788,16 CHF	852,00 CHF
							RJAV-2	4932479604	4058546373986	471,79 CHF	510,00 CHF	RJAXL-2	4932479452	4058546372460	656,80 CHF	710,00 CHF

## MÂCHOIRES DE SERTISSAGE GEBERIT MAPRESS

- Mâchoires Geberit Mapress
- Système de sertissage approuvé par Geberit
- Les mâchoires les plus durables



Convient aux outils de sertir Milwaukee	Description	Fabricants des systèmes de tuyaux et raccords	Diamètre nominal	Pipe Diameter	Profils des mâchoires	N° d'article :	Code EAN dans SAP	PVB incl. TAR excl. TVA	PVB incl. TAR incl. TVA
M12 HPT	J12-M12 Geberit	Geberit: Mapress	12	12 mm	M	4932480879	4058546411640	194,26 CHF	210,00 CHF
	J12-M15 Geberit	Geberit: Mapress	15	15 mm	M	4932480880	4058546411657	194,26 CHF	210,00 CHF
	J12-M18 Geberit	Geberit: Mapress	18	18 mm	M	4932480881	4058546411664	197,96 CHF	214,00 CHF
	J12-M22 Geberit	Geberit: Mapress	22	22 mm	M	4932480882	4058546411671	197,96 CHF	214,00 CHF
	J12-M28 Geberit	Geberit: Mapress	28	28 mm	M	4932480883	4058546411688	197,96 CHF	214,00 CHF
M18 BLHPT, M18 ONEBLHPT	J12-M35 Geberit	Geberit: Mapress	35	35 mm	M	4932480884	4058546411695	197,96 CHF	214,00 CHF
	J18-M12 Geberit	Geberit: Mapress	12	12 mm	M	4932480885	4058546411701	210,92 CHF	228,00 CHF
	J18-M15 Geberit	Geberit: Mapress	15	15 mm	M	4932480886	4058546411718	210,92 CHF	228,00 CHF
	J18-M18 Geberit	Geberit: Mapress	18	18 mm	M	4932480887	4058546411725	222,94 CHF	241,00 CHF
	J18-M22 Geberit	Geberit: Mapress	22	22 mm	M	4932480888	4058546411732	222,94 CHF	241,00 CHF
	J18-M28 Geberit	Geberit: Mapress	28	28 mm	M	4932480889	4058546411749	222,94 CHF	241,00 CHF
	J18-M35 Geberit	Geberit: Mapress	35	35 mm	M	4932480890	4058546411756	222,94 CHF	241,00 CHF

## MÂCHOIRES DE SERTISSAGE GEBERIT MEPLA

- Mâchoires Geberit Mepla et Mepla Therm
- Système de sertissage approuvé par Geberit
- Les mâchoires les plus durables



Convient aux outils de sertir Milwaukee	Description	Fabricants des systèmes de tuyaux et raccords	Diamètre nominal	Pipe Diameter	Profils des mâchoires	N° d'article :	Code EAN dans SAP	PVB incl. TAR excl. TVA	PVB incl. TAR incl. TVA
M12 HPT	J12-G16 Geberit	Geberit: Mepla & Mepla Therm	16	16 mm	G	4932480891	4058546411763	204,44 CHF	221,00 CHF
	J12-G20 Geberit	Geberit: Mepla & Mepla Therm	20	20 mm	G	4932480892	4058546411770	204,44 CHF	221,00 CHF
	J12-G26 Geberit	Geberit: Mepla & Mepla Therm	26	26 mm	G	4932480893	4058546411787	204,44 CHF	221,00 CHF
	J12-G32 Geberit	Geberit: Mepla & Mepla Therm	32	32 mm	G	4932480894	4058546411794	222,94 CHF	241,00 CHF
	J12-G40 Geberit	Geberit: Mepla & Mepla Therm	40	40 mm	G	4932480895	4058546411800	235,89 CHF	255,00 CHF
M18 BLHPT, M18 ONEBLHPT	J18-G16 Geberit	Geberit: Mepla & Mepla Therm	16	16 mm	G	4932480896	4058546411817	222,94 CHF	241,00 CHF
	J18-G20 Geberit	Geberit: Mepla & Mepla Therm	20	20 mm	G	4932480897	4058546411824	222,94 CHF	241,00 CHF
	J18-G26 Geberit	Geberit: Mepla & Mepla Therm	26	26 mm	G	4932480898	4058546411831	222,94 CHF	241,00 CHF
	J18-G32 Geberit	Geberit: Mepla & Mepla Therm	32	32 mm	G	4932480899	4058546411848	247,92 CHF	268,00 CHF
	J18-G40 Geberit	Geberit: Mepla & Mepla Therm	40	40 mm	G	4932480900	4058546411855	247,92 CHF	268,00 CHF
	J18-G50 Geberit	Geberit: Mepla & Mepla Therm	50	50 mm	G	4932480901	4058546411862	310,82 CHF	336,00 CHF

## ANNEAU DE SERTISSAGE GEBERIT MEPLA

- Anneau de sertissage Geberit Mepla
- Système de sertissage approuvé par Geberit, Les anneaux de sertissage les plus durables,



Convient aux outils de sertir Milwaukee	Description	Fabricants des systèmes de tuyaux et raccords	Diamètre nominal	Pipe Diameter	Profils des mâchoires	N° d'article :	Code EAN dans SAP	PVB incl. TAR excl. TVA	PVB incl. TAR incl. TVA	
M18 BLHPT, M18 HPT	RJ18-G63 Geberit	Geberit: Mepla & Mepla Therm	63	63 mm	Geberit: Mepla, Mepla Therm	G	4932480966	4058546412517	872,34 CHF	943,00 CHF
	RJ18-G75 Geberit	Geberit: Mepla & Mepla Therm	75	75 mm	Geberit: Mepla, Mepla Therm	G	4932480967	4058546412524	1122,11 CHF	1213,00 CHF

## MÂCHOIRES DE SERTISSAGE GEBERIT FLOWFIT

- Profils de sertissage Geberit FlowFit
- Système entièrement approuvé pour les raccords à sertir Geberit
- La conception de la mâchoire la plus durable, sans entretien ni inspection



Convient aux outils de sertir Milwaukee	Description	Fabricants des systèmes de tuyaux et raccords	Diamètre nominal	Pipe Diameter	Profils des mâchoires	N° d'article :	Code EAN dans SAP	PVB incl. TAR excl. TVA	PVB incl. TAR incl. TVA
M12 HPT	J12-FF 16-40 Geberit	Geberit FlowFit	16-40	16 mm, 20 mm, 25 mm, 32 mm, 40 mm	FF	4932480981	4058546412661	535,62 CHF	579,00 CHF
M18 BLHPT, M18 ONEBLHPT	J18-FF 16-40 Geberit	Geberit FlowFit	16-40	16 mm, 20 mm, 25 mm, 32 mm, 40 mm	FF	4932480982	4058546412678	564,29 CHF	610,00 CHF
M18 BLHPT, M18 ONEBLHPT	J18-FF 50-75 Geberit	Geberit FlowFit	50-75	50 mm, 63 mm, 75 mm	FF	4932480983	4058546412685	784,46 CHF	848,00 CHF

## MÂCHOIRE DE SERTISSAGE B

- Mâchoires de pressage originales Conex & Bänninger MaxiPro
- Homologation complète pour les systèmes de tuyauterie Conex&Bänninger MaxiPro



Convient aux outils de sertir Milwaukee	Description	Fabricants des systèmes de tuyaux et raccords	Diamètre nominal	Pipe Diameter	Profils des mâchoires	N° d'article :	Code EAN dans SAP	PVB incl. TAR excl. TVA	PVB incl. TAR incl. TVA
M12 HPT	J12-BMP 1/4"	Conex & Bänninger >B< MaxiPro	1/4"	1/4"	BMP	4932493155	4058546480264	207,22 CHF	224,00 CHF
M12 HPT	J12-BMP 3/8"	Conex & Bänninger >B< MaxiPro	3/8"	3/8"	BMP	4932493156	4058546480271	207,22 CHF	224,00 CHF
M12 HPT	J12-BMP 1/2"	Conex & Bänninger >B< MaxiPro	1/2"	1/2"	BMP	4932493157	4058546480288	207,22 CHF	224,00 CHF
M12 HPT	J12-BMP 5/8"	Conex & Bänninger >B< MaxiPro	5/8"	5/8"	BMP	4932493158	4058546480295	207,22 CHF	224,00 CHF
M12 HPT	J12-BMP 3/4"	Conex & Bänninger >B< MaxiPro	3/4"	3/4"	BMP	4932493159	4058546480301	207,22 CHF	224,00 CHF
M12 HPT	J12-BMP 7/8"	Conex & Bänninger >B< MaxiPro	7/8"	7/8"	BMP	4932493160	4058546480318	207,22 CHF	224,00 CHF
M12 HPT	J12-BMP 1"	Conex & Bänninger >B< MaxiPro	1"	1"	BMP	4932493161	4058546480325	207,22 CHF	224,00 CHF
M12 HPT	J12-BMP 1 1/8"	Conex & Bänninger >B< MaxiPro	1 1/8"	1 1/8"	BMP	4932493162	4058546480332	218,32 CHF	236,00 CHF
M18 BLHPT, M18 BLHPTXL, M18 ONEBLHPT	J18-BMP 1/4"	Conex & Bänninger >B< MaxiPro	1/4"	1/4"	BMP	4932493163	4058546480349	241,44 CHF	261,00 CHF
M18 BLHPT, M18 BLHPTXL, M18 ONEBLHPT	J18-BMP 3/8"	Conex & Bänninger >B< MaxiPro	3/8"	3/8"	BMP	4932493164	4058546480356	241,44 CHF	261,00 CHF
M18 BLHPTXL, M18 BLHPT, M18 ONEBLHPT	J18-BMP 1/2"	Conex & Bänninger >B< MaxiPro	1/2"	1/2"	BMP	4932493165	4058546480363	241,44 CHF	261,00 CHF
M18 BLHPT, M18 BLHPTXL, M18 ONEBLHPT	J18-BMP 5/8"	Conex & Bänninger >B< MaxiPro	5/8"	5/8"	BMP	4932493166	4058546480370	241,44 CHF	261,00 CHF
M18 BLHPT, M18 BLHPTXL, M18 ONEBLHPT	J18-BMP 3/4"	Conex & Bänninger >B< MaxiPro	3/4"	3/4"	BMP	4932493167	4058546480387	241,44 CHF	261,00 CHF
M18 BLHPT, M18 BLHPTXL, M18 ONEBLHPT	J18-BMP 7/8"	Conex & Bänninger >B< MaxiPro	7/8"	7/8"	BMP	4932493168	4058546480394	241,44 CHF	261,00 CHF
M18 BLHPT, M18 BLHPTXL, M18 ONEBLHPT	J18-BMP 1"	Conex & Bänninger >B< MaxiPro	1"	1"	BMP	4932493169	4058546480400	253,47 CHF	274,00 CHF
M18 BLHPT, M18 BLHPTXL, M18 ONEBLHPT	J18-BMP 1 1/8"	Conex & Bänninger >B< MaxiPro	1 1/8"	1 1/8"	BMP	4932493170	4058546480417	264,57 CHF	286,00 CHF

# Accessoires pour déboucheurs

Désignation	Convient aux déboucheurs M12B-DC6, M12 BDC8	Convient aux déboucheurs M18 FDCPF8, M18 FDCPF10	Convient aux déboucheurs M18 FFSDC16, M18 FFSDC13, M18 FFS-DC10	Convient au déboucheur MXF LS DP	Réf	Code EAN	Prix tarif HT	Prix tarif TTC
① Câble à spirale diam. 16 mm x 15,2 m			✓		48532775	045242513109	231,27 CHF	250,00 CHF
Câble à spirale tête droite Ø6mm x 7.6m	✓				48532573	045242471270	47,83 CHF	51,70 CHF
Câble à spirale tête inclinée Ø8mm x 7.6m	✓				48532572	045242364206	68,36 CHF	73,90 CHF
Câble à spirale tête inclinée Ø6mm x 7.6m	✓				48532574	045242471287	54,67 CHF	59,10 CHF
Câble à spirale tête droite diam. 6mm x 10.5m pour M18PF		✓			48532671	045242482740	82,05 CHF	88,70 CHF
Câble à spirale tête droite diam. 6mm x 15,2m		✓			48532672	045242482757	91,58 CHF	99,00 CHF
Câble à spirale tête droite Ø 8mm x 7.6m	✓				48532571	045242364213	58,09 CHF	62,80 CHF
② Câble à spirale tête droite diam 8m x 10,6mm pour M18PF		✓			48532673	045242482764	91,58 CHF	99,00 CHF
Câble à spirale tête droite diam. 8mm x 15,2m					48532674	045242482771	109,16 CHF	118,00 CHF
Câble à spirale tête droite diam. 10mm x 10.6m pour M18PF		✓			48532675	045242482788	109,16 CHF	118,00 CHF
Câble à spirale tête droite Ø8mm x 7,6mm + tambour	✓				48532581	045242480586	71,88 CHF	77,70 CHF
Câble à spirale tête inclinée Ø8mm x 7,6mm + tambour	✓				48532582	045242480593	75,12 CHF	81,20 CHF
Câble à spirale tête droite Ø6mm x 7,6mm + tambour	✓				48532583	045242480609	65,03 CHF	70,30 CHF
Câble à spirale tête inclinée Ø6mm x 7,6mm + tambour	✓				48532584	045242480616	68,36 CHF	73,90 CHF
Câble à spirale tête droite diam. 8 mm x 23 m			✓		48532772	045242513079	176,69 CHF	191,00 CHF
Câble à spirale tête droite diam. 10 mm x 15,2 m			✓		48532773	045242513086	176,69 CHF	191,00 CHF
Câble à spirale tête droite diam. 13mm x 15,2m			✓		48532774	045242513093	217,39 CHF	235,00 CHF
Rallonge de câble 16 mm x 7.6 m				✓	4932471701	4058546296001	299,72 CHF	324,00 CHF
Rallonge de câble 16 mm x 15.2 m				✓	4932471702	4058546296018	461,61 CHF	499,00 CHF
③ Rallonge de câble 20 mm x 7.6 m				✓	4932471703	4058546296025	327,47 CHF	354,00 CHF
Rallonge de câble 20 mm x 15.2 m				✓	4932471704	4058546296032	491,21 CHF	531,00 CHF
Câble d'ancrage 16mm				✓	4932471707	4058546296063	91,58 CHF	99,00 CHF
Câble principal 16 mm x 60 cm				✓	4932471708	4058546296070	80,85 CHF	87,40 CHF
Câble principal 20mm x 600 mm				✓	4932471709	4058546296087	103,61 CHF	112,00 CHF
④ Tête bulbe petite taille pour câbles 10, 13, 16 mm	✓	✓			48532681	045242503803	20,44 CHF	22,10 CHF
Tête couteau en C pour câbles 10, 13, 16 mm	✓	✓			48532684	045242503834	15,82 CHF	17,10 CHF
⑤ Tête coupante moyenne en C pour câbles de 10, 13, 16 mm					48532789	045242006137	30,80 CHF	33,30 CHF
Tête à chaines 75 mm pour câbles de 16 et 20 mm				✓	48532837	4058546323448	217,39 CHF	235,00 CHF
Tête à chaines 100 mm pour câbles de 16 et 20 mm				✓	48532838	4058546323455	272,90 CHF	295,00 CHF
⑦ Tête articulée petite taille pour câbles 10, 13, 16 mm	✓	✓			48532682	045242503810	34,04 CHF	36,80 CHF
Tête articulée medium pour câbles 10, 13, 16 mm	✓	✓			48532787	045242006113	27,15 CHF	29,35 CHF
⑧ Tête bulbe courte pour câbles de 16 et 20 mm				✓	48532831	4058546323387	61,70 CHF	66,70 CHF
Tête en entonnoir medium pour câbles 10, 13, 16 mm	✓	✓			48532786	045242006106	30,80 CHF	33,30 CHF
Pack 5 têtes pour câbles 10,13, 16 mm	✓	✓			48532685	045242503841	68,36 CHF	73,90 CHF
⑨ Kit 5 têtes medium pour câbles 10, 13, 16 mm	✓	✓			48532790	045242006144	68,36 CHF	73,90 CHF
Coffret de 9 têtes pour câbles de 16 et 20 mm				✓	48532840	4058546296131	546,72 CHF	591,00 CHF
Petite ogive tête fer de lance pour câble de 16 et 20 mm				✓	48532835	4058546323424	91,58 CHF	99,00 CHF
⑩ Ogive tête fer de lance pour câble de 16 et 20 mm				✓	48532836	4058546323431	116,56 CHF	126,00 CHF
Tête tranchante 75 mm pour câbles de 16 et 20 mm				✓	48532832	4058546323394	91,58 CHF	99,00 CHF
⑪ Tête tranchante 100 mm pour câbles de 16 et 20 mm				✓	48532833	4058546323400	108,23 CHF	117,00 CHF
Tête tranchante 150 mm pour câbles de 16 et 20 mm				✓	48532834	4058546323417	122,11 CHF	132,00 CHF
Tête fer de lance petite taille pour câbles 10, 13, 16 mm	✓	✓			48532683	045242503827	15,82 CHF	17,10 CHF
⑫ Tête fer de lance pour câbles 10, 13, 16 mm	✓	✓			48532788	045242006120	30,80 CHF	33,30 CHF
⑬ Tête droite pour câbles de 16 et 20 mm				✓	48532830	4058546323370	61,70 CHF	66,70 CHF
⑭ Alimentation automatique SWITCH PACK™ pour M18 FFSDC			✓		4932471993	4058546298920	382,05 CHF	413,00 CHF
Tuyau guide pour alimentation automatique pour déboucheur SWITCH PACK™			✓		4932471994	4058546298937	67,16 CHF	72,60 CHF
⑮ Plaque de base pour système d'alimentation automatique pour déboucheur SWITCH PACK™			✓		4932478225	4058546344023	39,87 CHF	43,10 CHF
Tambour SWITCH PACK™ pour déboucheurs M18 FFSDC			✓		4932464277	4058546222222	204,44 CHF	221,00 CHF
⑯ Tuyau de guidage pour MXF LS DP				✓	4932478110	4058546340421	272,90 CHF	295,00 CHF
⑰ Clé pin pour tout type de câbles	✓	✓	✓		4932471717	4058546296162	13,64 CHF	14,75 CHF



## Accessoires pour déboucheurs à section

Description	Convient au déboucheur M18 FCSSM	Convient au déboucheur d'égoût M18 FSSM	Réf	Code EAN	Prix tarif HT	Prix tarif TTC
Câble à spirale 16 mm x 2.3 m	✓		4932478413	4058546346041	91,58 CHF	99,00 CHF
Câble plein à spirale 16 mm x 2.3 m	✓		4932478414	4058546346058	108,23 CHF	117,00 CHF
Câble plein à spirale 22 mm x 4.5 m	✓	✓	4932478415	4058546346065	194,26 CHF	210,00 CHF
① Câble à spirale 22 mm x 4.5 m	✓	✓	4932471712	4058546296117	108,23 CHF	117,00 CHF
Set de 7 câbles OW 22 mm x 4,5m	✓	✓	4932471713	4058546296124	683,63 CHF	739,00 CHF
Système d'attache ouvert 32 mm x 4.5 m		✓	4932471710	4058546296094	176,69 CHF	191,00 CHF
Rallonge de câble 32 mm x 4.5 m Heavy Duty		✓	4932471711	4058546296100	204,44 CHF	221,00 CHF
② Tête bulbe pour câbles 16 mm	✓		48533811	4058546346133	53,38 CHF	57,70 CHF
Tête bulbe pour câbles 16 mm	✓		48533812	4058546346126	53,38 CHF	57,70 CHF
Tête en entonnoir pour câbles 16 mm	✓		48533813	4058546346140	34,23 CHF	37,00 CHF
Petite tête en entonnoir pour câbles 22 mm	✓	✓	48533828	4058546346089	47,92 CHF	51,80 CHF
③ Tête en entonnoir medium pour câbles 22 mm	✓	✓	48533831	4058546323479	53,38 CHF	57,70 CHF
Tête en entonnoir pour câbles 32 mm		✓	48534831	4058546323561	53,38 CHF	57,70 CHF
Tête fer de lance très petite taille pour câbles 16 mm	✓		48533814	4058546346157	34,23 CHF	37,00 CHF
Tête fer de lance petite taille pour câbles 16 mm	✓		48533815	4058546346164	34,23 CHF	37,00 CHF
Tête fer de lance petite taille pour câbles 22 mm	✓	✓	48533827	4058546346096	47,92 CHF	51,80 CHF
④ Tête fer de lance petite taille pour câbles 22 mm	✓	✓	48533835	4058546323516	91,58 CHF	99,00 CHF
Tête fer de lance taille medium pour câbles 22 mm	✓	✓	48533836	4058546323523	108,23 CHF	117,00 CHF
Tête fer de lance petite taille pour câbles 32 mm		✓	48534835	4058546323608	91,58 CHF	99,00 CHF
Tête fer de lance taille medium pour câbles 32 mm		✓	48534836	4058546323615	108,23 CHF	117,00 CHF
⑤ Spirale de nettoyage pour câbles de 16 mm	✓		48533816	4058546346171	91,58 CHF	99,00 CHF
Tête coupe-racine 50 mm pour câbles 22 mm	✓	✓	48533825	4058546346119	61,70 CHF	66,70 CHF
Tête coupe-racine 75 mm pour câbles 22 mm	✓	✓	48533832	4058546323486	91,58 CHF	99,00 CHF
Tête coupe-racine 100 mm pour câbles 22 mm	✓	✓	48533833	4058546323493	108,23 CHF	117,00 CHF
⑥ Tête coupe-racine 150 mm pour câbles 22 mm	✓	✓	48533834	4058546323509	122,11 CHF	132,00 CHF
Tête coupe-racine 75 mm pour câbles 32 mm		✓	48534832	4058546323578	91,58 CHF	99,00 CHF
Tête coupe-racine 100 mm pour câbles 32 mm		✓	48534833	4058546323585	108,23 CHF	117,00 CHF
Tête coupe-racine 150 mm pour câbles 32 mm		✓	48534834	4058546323592	122,11 CHF	132,00 CHF
Spirale droite petite taille pour câbles 22 mm	✓	✓	48533829	4058546346072	47,92 CHF	51,80 CHF
⑦ Spirale droite taille medium pour câbles 22 mm	✓	✓	48533830	4058546323462	53,38 CHF	57,70 CHF
Spirale droite pour câbles 32 mm		✓	48534830	4058546323554	53,38 CHF	57,70 CHF
Tête batteur à chaines 75 mm pour câbles 22 mm	✓	✓	48533837	4058546323530	217,39 CHF	235,00 CHF
⑧ Tête batteur à chaines 100 mm pour câbles 22 mm	✓	✓	48533838	4058546323547	272,90 CHF	295,00 CHF
Tête batteur à chaines 75 mm pour câbles 32 mm		✓	48534837	4058546323622	217,39 CHF	235,00 CHF
Tête batteur à chaines 100 mm pour câbles 32 mm		✓	48534838	4058546323639	272,90 CHF	295,00 CHF
⑨ Set de têtes 9 pièces pour câbles 22 mm	✓	✓	48533840	4058546296148	546,72 CHF	591,00 CHF
Set de têtes 9 pièces pour câbles 32 mm		✓	48534839	4058546296155	546,72 CHF	591,00 CHF
Tuyau guide câble petite taille	✓		4932478410	4058546346010	122,11 CHF	132,00 CHF
⑩ Tuyau guide câble medium pour M18 FSSM	✓		4932478409	4058546346003	194,26 CHF	210,00 CHF
Tuyau guide câble large pour M18 FSSM		✓	4932471720	4058546296193	176,69 CHF	191,00 CHF
Tambour pour câbles 16 mm	✓		4932478412	4058546346034	80,85 CHF	87,40 CHF
⑪ Tambour pour câbles 22 mm	✓	✓	4932478411	4058546346027	91,58 CHF	99,00 CHF
Tambour pour câbles 32 mm		✓	4932471719	4058546296186	108,23 CHF	117,00 CHF
⑫ Clé pin pour tout type de câbles	✓	✓	4932471717	4058546296162	13,64 CHF	14,75 CHF

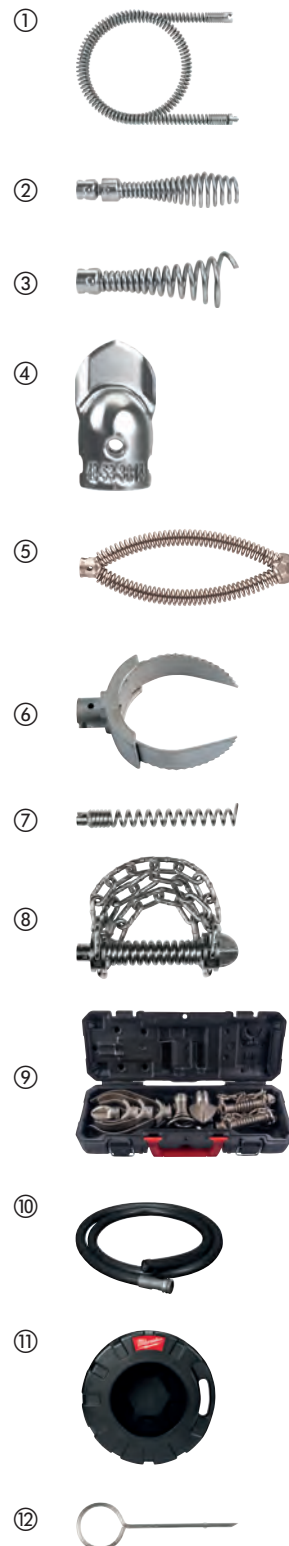

## Caméras d'inspection

Les rallonges sont étanches à l'eau et à la poussière.  
Les rallonges doivent être installées entre l'appareil et la tête caméra.

Designation	Longueur câble (m)	Ø câble (mm)	Pour caméras d'inspection	Conditionné par	Quantité minimum	Réf	Code EAN	Prix tarif HT	Prix tarif TTC
Extension de câble. 3 extensions maximum peuvent être fixées ensemble.	0.9	17	C12 IC	1	1	48530110	045242157747	sur demande	sur demande
① Extension de câble. 5 extensions maximum peuvent être fixées ensemble.	0.9	17	C12 AVD, C12 AVA	1	1	48530141	045242216529	74,19 CHF	80,20 CHF
Câble de caméra analogique de remplacement.	0.9	9.5	C12 AVD, C12 AVA	1	1	4931419517	4002395828234	sur demande	sur demande
Flexible 1 mètre.	1	12	M12 IC AV3	1	1	48530150	045242344208	125,81 CHF	136,00 CHF
Flexible 3 mètres.	3	12	M12 IC AV3	1	1	48530151	045242344222	167,44 CHF	181,00 CHF
② Flexible 1 mètre avec tête articulée.	1	12	M12 IC AV3	1	1	48530155	045242344215	564,29 CHF	610,00 CHF
③ Centreurs pour M18™SIC36	-	-	M18 SIC36	1	1	4931473616	4058546354923	sur demande	sur demande
④ Centreurs pour M18™SIC60	-	-	M18 SIC60	1	1	4931473638	4058546355142	sur demande	sur demande
⑤ Kit de mise à la terre pour M18™SISH	-	-	M18 SISH	1	1	4931473526	4058546354022	sur demande	sur demande
⑥ Flexible de remplacement pour M18™ déboucheur haute vitesse avec flexible spirale	23	-	-	1	1	4932480723	4058546410087	634,60 CHF	686,00 CHF
⑦ Câble de rechange pour M12™ ATB	0.9	9.5	C12 AVD, C12 AVA	1	1	4932492938	4058546478094	172,06 CHF	186,00 CHF

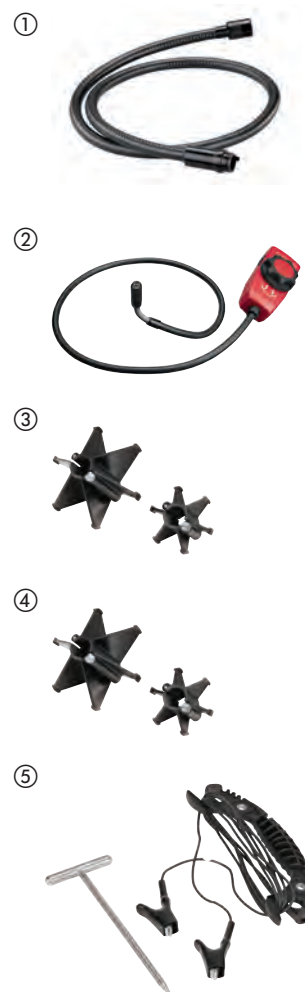

## Tête de filetage

Jusqu'à 50% plus légère que les têtes de la concurrence  
Disponible de 1/2" à 2"  
Les têtes de filetages incluent un set de peignes BSPT alloy

Designation	Taille de filetage (inch)	Conditionné par	Quantité minimum	Réf	Code EAN	Prix tarif HT	Prix tarif TTC
FPT2H 1/2" BSPT Alloy	1/2	1	1	4932480239	4058546405243	184,09 CHF	199,00 CHF
FPT2H 3/4" BSPT Alloy	3/4	1	1	4932480240	4058546405250	184,09 CHF	199,00 CHF
FPT2H 1" BSPT Alloy	1	1	1	4932480241	4058546405267	235,89 CHF	255,00 CHF
FPT2H 1 1/4" BSPT Alloy	1 1/4	1	1	4932480242	4058546405274	235,89 CHF	255,00 CHF
FPT2H 1 1/2" BSPT Alloy	1 1/2	1	1	4932480243	4058546405281	260,87 CHF	282,00 CHF
FPT2H 2" BSPT Alloy	2	1	1	4932480244	4058546405298	260,87 CHF	282,00 CHF
FPT114H 1/2" BSPT Alloy	1/2	1	1	4932480245	4058546405304	135,99 CHF	147,00 CHF
FPT114H 3/4" BSPT Alloy	3/4	1	1	4932480246	4058546405311	135,99 CHF	147,00 CHF
FPT114H 1" BSPT Alloy	1	1	1	4932480247	4058546405328	160,96 CHF	174,00 CHF
FPT114H 1 1/4" BSPT Alloy	1 1/4	1	1	4932480248	4058546405335	172,99 CHF	187,00 CHF
Coffret de têtes de filetage FPT2HK BSPT Alloy Packout	1/2", 3/4", 1", 1 1/4", 1 1/2", 2"	6	1	4932480249	4058546405342	1026,83 CHF	1110,00 CHF
Coffret de têtes de filetage FPT114HK BSPT Alloy Packout	1/2", 3/4", 1", 1 1/4"	4	1	4932480250	4058546405359	547,64 CHF	592,00 CHF



## Peignes pour filière

Peignes pour filière de haute qualité qui assure un filetage parfait avec une durée plus longue lorsqu'elle fonctionne avec des filières Milwaukee®

Les peignes sont disponibles pour 2 types de filières : BSPT (British Standard Pipe Taper) et NPT (National Taper Pipe)

2 peignes différents sont disponibles : Matrice Alloy avec une longue durée de vie sur les tuyaux noirs et galvanisés et Matrice HS pour une meilleure performance sur tuyaux en acier inoxydable.

Un seul set contient 4 peignes que l'on met sur la tête de filetage

Designation	Taille de filetage (inch)	Conditionné par	Quantité minimum	Réf	Code EAN	Prix tarif HT	Prix tarif TTC
Filière FPTD 1/2" NPT HS	1/2	1	1	<b>48361107</b>	045242608713	101,76 CHF	110,00 CHF
Filière FPTD 3/4" NPT HS	3/4	1	1	<b>48361108</b>	045242608720	101,76 CHF	110,00 CHF
Filière FPTD 1" NPT HS	1	1	1	<b>48361109</b>	045242608737	123,96 CHF	134,00 CHF
Filière FPTD 1 1/4" NPT HS	1 - 1/4	1	1	<b>48361110</b>	045242608744	123,96 CHF	134,00 CHF
Filière FPTD 1 1/2" NPT HS	1 - 1/2	1	1	<b>48361111</b>	045242608751	160,96 CHF	174,00 CHF
Filière FPTD 2" NPT HS	2	1	1	<b>48361112</b>	045242608768	160,96 CHF	174,00 CHF
BSPT Tête de filière 1/2"	1/2	1	1	<b>4932480227</b>	4058546405120	86,03 CHF	93,00 CHF
BSPT Tête de filière 3/4"	3/4	1	1	<b>4932480228</b>	4058546405137	86,03 CHF	93,00 CHF
BSPT Tête de filière 1"	1	1	1	<b>4932480229</b>	4058546405144	104,53 CHF	113,00 CHF
BSPT Tête de filière 1-1/4"	1 - 1/4	1	1	<b>4932480230</b>	4058546405151	104,53 CHF	113,00 CHF
BSPT Tête de filière 1-1/2"	1 - 1/2	1	1	<b>4932480231</b>	4058546405168	142,46 CHF	154,00 CHF
BSPT Tête de filière 2"	2	1	1	<b>4932480232</b>	4058546405175	142,46 CHF	154,00 CHF
BSPT HS Tête de filière 1/2"	1/2	1	1	<b>4932480233</b>	4058546405182	101,76 CHF	110,00 CHF
BSPT HS Tête de filière 3/4"	3/4	1	1	<b>4932480234</b>	4058546405199	101,76 CHF	110,00 CHF
BSPT HS Tête de filière 1"	1	1	1	<b>4932480235</b>	4058546405205	117,48 CHF	127,00 CHF
BSPT HS Tête de filière 1-1/4"	1 - 1/4	1	1	<b>4932480236</b>	4058546405212	117,48 CHF	127,00 CHF
BSPT HS Tête de filière 1-1/2"	1 - 1/2	1	1	<b>4932480237</b>	4058546405229	154,49 CHF	167,00 CHF
BSPT HS Tête de filière 2"	2	1	1	<b>4932480238</b>	4058546405236	154,49 CHF	167,00 CHF
Tête de filetage BSPT pour MX FUEL™ Filière stationnaire 2" ONE-KEY™	-	1	1	<b>49165103</b>	045242810109	727,10 CHF	786,00 CHF
Tête de filetage NPT pour MX FUEL™ Filière stationnaire 2" ONE-KEY™	-	1	1	<b>49165100</b>	045242771264	727,10 CHF	786,00 CHF
Filières pour tubes revêtus de PVC	-	1	1	<b>49165102</b>	045242771288	195,19 CHF	211,00 CHF
Filières pour tubes	-	1	1	<b>49165104</b>	045242833627	160,96 CHF	174,00 CHF
Ébavureur pour MXF PTR2	-	1	1	<b>49165105</b>	045242833634	114,71 CHF	124,00 CHF
PTR2 CW Molette pour MXF PTR2	-	1	1	<b>48361401</b>	045242745920	91,30 CHF	98,70 CHF
PTR2D 1/2"-3/4" BSPT Alloy Peignes pour filière pour MXF PTR2	1/2 - 3/4	1	1	<b>4932492924</b>	4058546477950	259,94 CHF	281,00 CHF
PTR2D 1"-2" BSPT Alloy Peignes pour filière pour MXF PTR2	1 - 2	1	1	<b>4932492925</b>	4058546477967	259,94 CHF	281,00 CHF
PTR2D 1/2"-3/4" BSPT HS Peignes pour filière pour MXF PTR2	1/2 - 3/4	1	1	<b>4932492926</b>	4058546477974	306,20 CHF	331,00 CHF
PTR2D 1"-2" BSPT HS Peignes pour filière pour MXF PTR2	1 - 2	1	1	<b>4932492927</b>	4058546477981	306,20 CHF	331,00 CHF
PTR2D 1/2"-3/4" BSPT HSS Peignes pour filière pour MXF PTR2	1/2 - 3/4	1	1	<b>4932492928</b>	4058546477998	352,45 CHF	381,00 CHF
PTR2D 1"-2" BSPT HSS Peignes pour filière pour MXF PTR2	1 - 2	1	1	<b>4932492929</b>	4058546478001	352,45 CHF	381,00 CHF
PTR2D 1/2"-3/4" NPT HSS Peignes pour filière pour MXF PTR2	1/2 - 3/4	1	1	<b>48361205</b>	045242745876	352,45 CHF	381,00 CHF
PTR2D 1"-2" NPT HSS Peignes pour filière pour MXF PTR2	1 - 2	1	1	<b>48361206</b>	045242745906	352,45 CHF	381,00 CHF
Huile minérale de filetage	-	1	1	<b>4932493462</b>	4058546483333	102,68 CHF	111,00 CHF
Huile pour filetage de tuyaux synthétique	-	1	1	<b>4932493463</b>	4058546483340	137,84 CHF	149,00 CHF
Kit d'adaptateur de filetage de tuyau pour Ridgid 11-R	-	1	1	<b>4932478838</b>	4058546361204	200,74 CHF	217,00 CHF
Kit d'adaptateur de filetage de tuyau pour REMS	-	1	1	<b>4932478839</b>	4058546361211	200,74 CHF	217,00 CHF
Kit d'adaptateur de filetage de tuyau pour Rothenberger	-	1	1	<b>4932478840</b>	4058546361228	200,74 CHF	217,00 CHF
SPC-1 Etau pour tubes	-	1	1	<b>4932478816</b>	4058546360986	391,30 CHF	423,00 CHF





## Accessoires : Pistolets extrudeurs

Designation	Pour extrudeurs	Conditionné par	Quantité minimum	Réf	Code EAN	Prix tarif HT	Prix tarif TTC
① Récepteur pour cartouche 310 ml. Pour cartouches 250 et 310 ml. Comprend un ensemble de tige pour piston (référence 4932430099), piston pour assemblages de chariot et une vis d'alimentation (référence 44700330).	C18 PCG	1	1	48081076	045242263127	48,20 CHF	52,10 CHF
② Récepteur pour cartouche 310 ml. Pour cartouches 250 et 310 ml. Comprend un ensemble de tige pour piston (référence 4932430099), piston pour assemblages de chariot et une vis d'alimentation (référence 44700330).	C12 PCG	1	1	48080900	045242286355	36,82 CHF	39,80 CHF
③ Tube Aluminium 310 ml; Pour cartouche 310 et 380 ml.	PCG 14 / 300,PCG 14 / 600	1	1	48081085	045242089246	sur demande	sur demande
④ Tube Aluminium 400 ml. Pour cartouche 400 ml	C18 PCG,C12 PCG	1	1	4932352844	4002395375028	37,74 CHF	40,80 CHF
⑤ Tube Aluminium 600 ml. Pour cartouche 600 ml	C18 PCG,C12 PCG	1	1	4932352845	4002395375035	42,28 CHF	45,70 CHF
⑥ Tube transparent 400 ml. Pour cartouche 400 ml	C18 PCG,C12 PCG	1	1	4932352842	4002395375004	73,45 CHF	79,40 CHF
⑦ Tube transparent 600 ml. Pour cartouche 600 ml	C18 PCG,C12 PCG	1	1	4932352843	4002395375011	88,34 CHF	95,50 CHF
⑧ Crémaillère pour cartouche 310 ml. Pour utilisation avec: 48081076 récepteur standard 310 ml.	C18 PCG	1	1	4932352937	4002395375950	28,77 CHF	31,10 CHF
⑨ Crémaillère pour cartouche 310 ml. Pour utilisation avec: 48080900 récepteur standard 310 ml.	C12 PCG	1	1	4932430099	4002395377602	21,51 CHF	23,25 CHF
⑩ Crémaillère (340 mm de long). Pour utilisation avec: récepteur 48081075 et cartouche 48081085.	PCG 14 / 300,PCG 14 / 600	1	1	49520600	045242190201	71,60 CHF	77,40 CHF
⑪ Crémaillère pour cartouche 400 ml; Pour utilisation avec: 4932352844 tube aluminium 400 ml; 4932352842 tube transparent 400 ml.	C18 PCG	1	1	48091090	045242263158	28,77 CHF	31,10 CHF
⑫ Crémaillère pour cartouche 400 ml Pour utilisation avec: 4932352844 tube aluminium 400 ml - 4932352842 tube transparent 400 ml.	C12 PCG	1	1	4932430100	4002395377619	21,51 CHF	23,25 CHF
⑬ Crémaillère pour cartouche 600 ml - Pour utilisation avec: 4932352845 tube aluminium 600 ml; 4932352843 tube transparent 600 ml.	C18 PCG	1	1	48091091	045242263165	36,26 CHF	39,20 CHF
⑭ Crémaillère pour cartouche 600 ml Pour utilisation avec: 4932352845 tube aluminium 600 ml - 4932352843 tube transparent 600 ml.	C12 PCG	1	1	4932430101	4002395377626	24,84 CHF	26,85 CHF
⑮ Piston pour support de cartouche ouverte.	C18 PCG,C12 PCG	1	1	44700330	045242260928	3,70 CHF	4,00 CHF
⑯ Piston pour support de cartouche fermée.	C18 PCG,C12 PCG	1	1	44700375	045242277438	5,32 CHF	5,75 CHF
⑰ Embout de rechange (1 pièce).	PCG 14 / 300,PCG 14 / 600,C18 PCG,C12 PCG	1	1	45760525	4002395775323	sur demande	sur demande

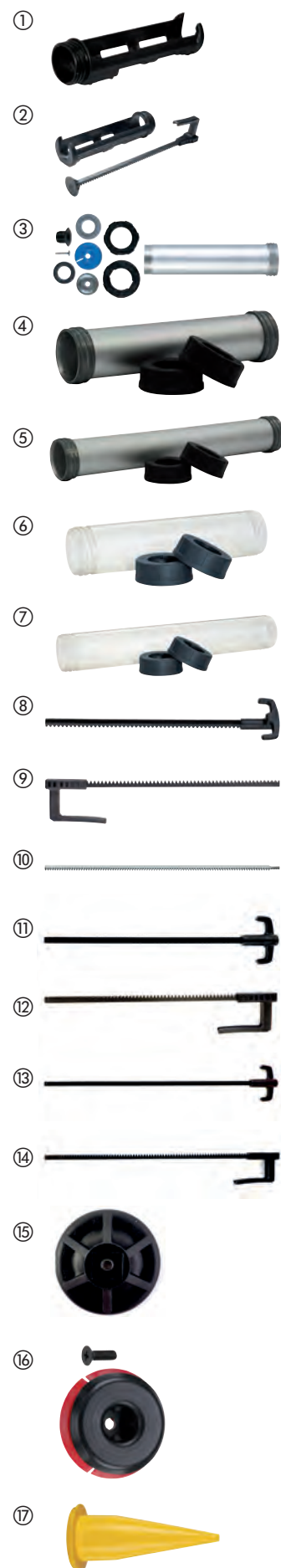

## Accessoires : Test et Mesure

Designation	Conditionné par	Quantité minimum	Réf	Code EAN	Prix tarif HT	Prix tarif TTC
① Sonde de mesures (maxi. 1000 Volts/10 Ampères) longueur 125 mm.	1	1	49771004	045242238965	28,49 CHF	30,80 CHF
② Pincés crocodiles (maxi. 1000 Volts/10 Ampères).	1	1	49771005	045242238972	28,77 CHF	31,10 CHF



## Accessoires - M12<sup>™</sup> Blousons chauffants

Designation	Conditionné par	Quantité minimum	Réf	Code EAN	Prix tarif HT	Prix tarif TTC
① Adaptateur USB M18 <sup>™</sup> 2.1A (M18 USB PS HJ2)	1	1	4932471597	4058546294960	47,83 CHF	51,70 CHF
② Cordon M12 <sup>™</sup> pour prise 12V	1	1	4932430085	4002395377466	sur demande	sur demande



## MILWAUKEE<sup>®</sup> ONE-KEY<sup>™</sup> Bluetooth<sup>®</sup> tag de suivi - BTT

Designation	Conditionné par	Quantité minimum	Réf	Code EAN	Prix tarif HT	Prix tarif TTC
BTT Tick Milwaukee <sup>®</sup> - Puce Bluetooth <sup>®</sup> ONE-KEY <sup>™</sup>	1	1	4933478640	4058546348335	39,31 CHF	42,70 CHF
BTT Tick Milwaukee <sup>®</sup> - Puce Bluetooth <sup>®</sup> ONE-KEY <sup>™</sup> - 10 pcs	10	1	4933478643	4058546348366	368,91 CHF	399,00 CHF



## Accessoires pour aspirateurs M12/M18

Designation	Pour système d'extraction des poussières Milwaukee	Conditionné par	Quantité minimum	Réf	Code EAN	Prix tarif HT	Prix tarif TTC
① Collecteur	M18 CDEX / M18/28 CPDEX, M12 DE	2	1	49902301	045242337279	28,77 CHF	31,10 CHF
② Filtres EPA	M18 CDEX / M18/28 CPDEX, M12 DE	3	1	49902306	045242299454	36,08 CHF	39,00 CHF
③ Suceur plat	M12 DE	1	1	49902325*	045242297603	14,66 CHF	15,85 CHF
④ Kit : filtre EPA+bac+couvercle	M12 DE	3	1	49902340	045242299461	36,08 CHF	39,00 CHF
⑤ Kit : filtre EPA+bac+couvercle	M18 CDEX / M18/28 CPDEX	4	1	49902342	045242341948	36,08 CHF	39,00 CHF
⑥ Kit M12DEAC pour connecter; seul le M12 DE; Sortie Ø 37 extérieure Ø 32 intérieure		1	1	4932430479	4002395381401	18,50 CHF	20,00 CHF



Extracteur de poussière PHDE152.	1	1	4932471990	4058546298890	123,03 CHF	133,00 CHF
----------------------------------	---	---	------------	---------------	------------	------------

## Têtes d'aiguille vibrante

Designation	Suited for	Conditionné par	Quantité minimum	Réf	Code EAN	Prix tarif HT €	Prix tarif TTC €
Tête 25 mm pour vibreur à béton	MX CVBP, MXF CVBC	1	1	<b>4932479839</b>	4058546376338	570,77 CHF	617,00 CHF
Tête 38 mm pour vibreur à béton	MX CVBP, MXF CVBC	1	1	<b>4932478612</b>	4058546348052	473,00 CHF	437,56 CHF
Tête 50 mm pour vibreur à béton	MX CVBP, MXF CVBC	1	1	<b>4932478613</b>	4058546348069	611,00 CHF	565,22 CHF
Tête 63 mm pour vibreur à béton	MX CVBP, MXF CVBC	1	1	<b>4932479840</b>	4058546376345	1119,33 CHF	1210,00 CHF
Arbre flexible 2 m pour vibreur à béton	MX CVBP, MXF CVBC	1	1	<b>4932478611</b>	4058546348045	536,54 CHF	580,00 CHF
Arbre flexible 3 m pour vibreur à béton	MX CVBP, MXF CVBC	1	1	<b>4932479612</b>	4058546374068	657,72 CHF	711,00 CHF
Arbre flexible 4 m pour vibreur à béton	MX CVBP, MXF CVBC	1	1	<b>4932478610</b>	4058546348038	859,39 CHF	929,00 CHF
Arbre flexible 6.4 m pour vibreur à béton	MX CVBP, MXF CVBC	1	1	<b>4932479613</b>	4058546374075	923,22 CHF	998,00 CHF



## Profils pour règle vibrante MX FUEL™ (MXF PSC)

Designation	Conditionné par	Quantité minimum	Réf	Code EAN	Prix tarif HT €	Prix tarif TTC €
Profil pour règle vibrante MX FUEL™ (MXF PSC) - 1.22 m	1	1	<b>4932479776</b>	4058546375706	460,68 CHF	498,00 CHF
Profil pour règle vibrante MX FUEL™ (MXF PSC) - 1.83 m	1	1	<b>4932479777</b>	4058546375713	524,51 CHF	567,00 CHF
Profil pour règle vibrante MX FUEL™ (MXF PSC) - 2.44 m	1	1	<b>4932479778</b>	4058546375720	657,72 CHF	711,00 CHF
Profil pour règle vibrante MX FUEL™ (MXF PSC) - 3.0 m	1	1	<b>4932479779</b>	4058546375737	784,46 CHF	848,00 CHF
Profil pour règle vibrante MX FUEL™ (MXF PSC) - 3.65 m	1	1	<b>4932479780</b>	4058546375744	923,22 CHF	998,00 CHF
Profil pour règle vibrante MX FUEL™ (MXF PSC) - 4.25 m	1	1	<b>4932479781</b>	4058546375751	1096,21 CHF	1185,00 CHF
Profil pour règle vibrante MX FUEL™ (MXF PSC) - 4.87 m	1	1	<b>4932479782</b>	4058546375768	1246,99 CHF	1348,00 CHF



## Système d'extraction des poussières

### Accessoires aspirateurs

	Designation	Pour système d'extraction des poussières Milwaukee	Conditionné par	Quantité minimum	Réf	Code EAN	Prix tarif HT	Prix tarif TTC
①	Tuyau, antistatique, 4 m, diamètre 36 mm avec adaptateur machine.	AS 300 ELCP,AS 500 ELCP,AS 300 EMAC	1	1	<b>4932352311</b>	4002395369706	182,24 CHF	197,00 CHF
②	Adaptateur pour une connexion avec tuyau d'aspiration (référence 330552).	AS 1,AS 2 C	1	1	<b>4932430833</b>	4002395384952	14,34 CHF	15,50 CHF
③	Système Réducteur universel Ø 35 / 33 / 27 mm.	WDC 1400 A,AS 1,AS 2 C,AS 3 W,ASE 1400,ASM 1400	1	1	<b>4932369282</b>	4002395338412	29,42 CHF	31,80 CHF
④	Tube en plastique de 50 cm de long.	ASE 1400,AS 1,AS 2 C,ASM 1400	1	1	<b>4932346620</b>	4002395319503	20,58 CHF	22,25 CHF
⑤	Tuyau d'aspiration Ø 35 mm / 5 m.	ASE 1400,ASM 1400	1	1	<b>4932373626</b>	4002395351534	105,46 CHF	114,00 CHF
⑥	5 sacs filtrants en molleton (5 x 25)	AS 250 ECP	5	1	<b>4932352306</b>	4002395369652	29,42 CHF	31,80 CHF
⑦	Sacs à poussière tissus 30 L (5 x).	AS 300 ELCP,AS 300 EMAC,AS 300 ELAC	5	1	<b>4932352307</b>	4002395369669	43,48 CHF	47,00 CHF
⑧	Sacs à poussière tissus 50 L (5 x).	AS 500 ELCP	5	1	<b>4932352308</b>	4002395369676	57,91 CHF	62,60 CHF
⑨	Sacs à poussière : plastique 30L (5 x)	AS 250 ECP,AS 300 ELCP,AS 300 EMAC	5	1	<b>4932352309</b>	4002395369683	41,44 CHF	44,80 CHF
⑩	Sacs Sacs à poussière : plastique 50L (5 x)	AS 500 ELCP	5	1	<b>4932352310</b>	4002395369690	43,48 CHF	47,00 CHF
⑪	Sacs papier, 25 L ultrarésistants	RSE 1400	5	1	<b>4932373852</b>	4002395352821	47,27 CHF	51,10 CHF
⑫	Sacs papier, 50 L ultrarésistants	ASE 1400,ASM 1400	5	1	<b>4932373621</b>	4002395351503	64,57 CHF	69,80 CHF
⑬	Sacs à poussière tissus pour AS30/42	AS 30 LAC,AS 30 MAC,AS 42 MAC	5	1	<b>4932459689</b>	4058546028619	63,09 CHF	68,20 CHF
⑭	Sacs jetables 30 litres	AS 42 MAC,AS 30 MAC,AS 30 LAC	5	1	<b>4932459690</b>	4058546028626	49,21 CHF	53,20 CHF
⑮	Poignée métallique.	AS 42 MAC,AS 30 MAC,AS 30 LAC	1	1	<b>4932459691</b>	4058546028633	140,61 CHF	152,00 CHF
	27mm x 3.5M HOSE ATTACH. FOR AS2-250EM/H	AS2-250EM/H	1	1	<b>4932498236</b>	4058546521059	114,71 CHF	124,00 CHF
⑯	Sacs à poussière 3,5 l tissu	M18 FPOVCL,M12 FVCL	3	1	<b>4932478762</b>	4058546360443	20,44 CHF	22,10 CHF
⑰	Filtrant tissu, 5 pcs	M18 F2VC23L	5	1	<b>4932479807</b>	4058546376017	21,97 CHF	23,75 CHF

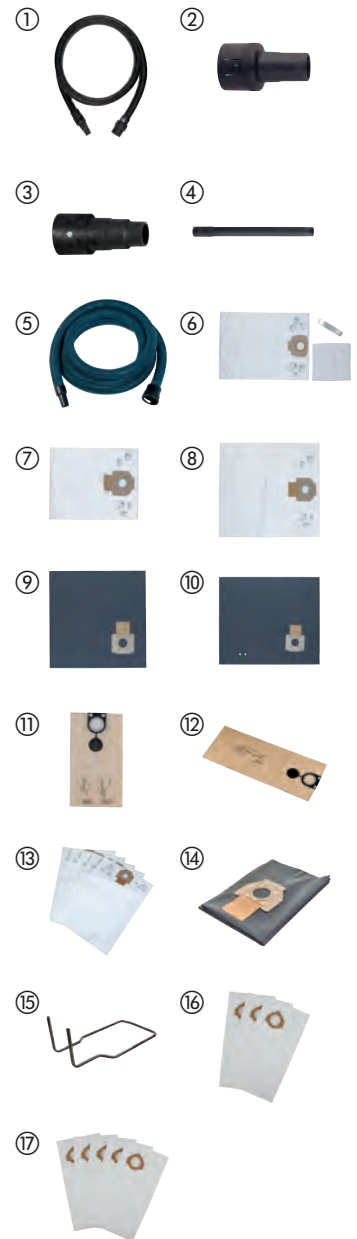

# Filtre

Designation	Pour système d'extraction des poussières Milwaukee	Conditionné par	Quantité minimum	Réf	Code EAN	Prix tarif HT	Prix tarif TTC
Filtre 6800 cm <sup>2</sup> , BIA usage Cat. C.	AS 2 C	1	1	<b>4932346338</b>	4002395313778	sur demande	sur demande
Filtre de 3600 cm <sup>2</sup>	AS 1	1	1	<b>4932346587</b>	4002395319466	sur demande	sur demande
① Filtre 7000 cm <sup>2</sup> , BIA usage Cat. C.	AS 3 W	1	1	<b>4932346588</b>	4002395319473	sur demande	sur demande
② Filtre	AS 300 EMAC,AS 300 ELAC	2	1	<b>4932352305</b>	4002395369645	86,96 CHF	94,00 CHF
③ Filtre	AS 250 ECP,AP 250 ECP	1	1	<b>4932352303</b>	4002395369621	45,61 CHF	49,30 CHF
④ Filtre	AS 300 ELCP,AS 500 ELCP,AS 2-250 ELCP	1	1	<b>4932352304</b>	4002395369638	54,58 CHF	59,00 CHF
⑤ Filtres plats par 2.	ASE 1400,ASM 1400	1	1	<b>4932373623</b>	4002395351510	132,28 CHF	143,00 CHF
⑥ Filtre plat PTFE	AS 30 LAC,AS 42 MAC,AS 30 MAC	1	1	<b>4932459687</b>	4058546028596	105,46 CHF	114,00 CHF
⑦ Filtre de refroidissement moteur.	AS 42 MAC,AS 30 MAC,AS 30 LAC	1	1	<b>4932459688</b>	4058546028602	56,15 CHF	60,70 CHF
⑧ Elément filtrant pour les applications humides	M12 FVCL,M18 FPOVCL,M18 VC2	1	1	<b>4932478802</b>	4058546360849	34,04 CHF	36,80 CHF
Elément filtrant pour les applications humides	M18 F2VC23L	1	1	<b>4932479806</b>	4058546376000	33,49 CHF	36,20 CHF
⑨ Elément filtrant (Filtre HEPA) pour les applications à sec, lavable	M12 FVCL,M18 FPOVCL,M18 VC2	1	1	<b>4932478754</b>	4058546360368	34,04 CHF	36,80 CHF
⑩ Elément filtrant (Filtre HEPA) pour les applications à sec	M18 FCVL	1	1	<b>4932478814</b>	4058546360962	27,15 CHF	29,35 CHF
⑪ Elément filtrant (Filtre HEPA) pour les applications à sec	M18 F2VC23L	1	1	<b>4932479805</b>	4058546375997	33,49 CHF	36,20 CHF
H - Class Filter	AS2-350EH	1	1	<b>4932498235</b>	4058546521042	103,61 CHF	112,00 CHF



Milwaukee

Nothing but HEAVY DUTY.™



**OUTILS À MAIN**

## Mètre à ruban STUD 2



- Ruban EXO 360™: technologie plus résistante à l'abrasion et à l'humidité
- Aimant puissant au début de la bande pour un accrochage facile sur des surfaces planes et tubes
- Jusqu'à 4 m de porté du ruban sans décrochage pour plus d'efficacité
- Revêtement anti-déchirure - renforcée sur les 15 premiers centimètres du ruban
- Marquage double face du ruban pour une meilleure lisibilité
- Protection anti-pincement breveté - protège les doigts lors de la rétraction du ruban
- Boîtier ABS avec surmoulage résistant aux chocs pour plus de confort et de durabilité
- Clip ceinture en forme de câble - réduit les risques de déchirement des poches
- Trou à lanière - sécurisation facilité
- Précision Classe II

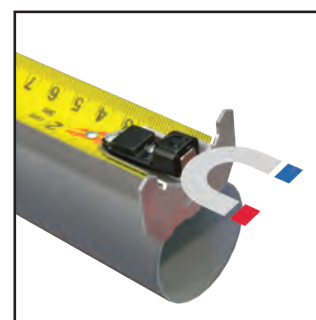

Strong magnet

Designation	Longueur (m)	Largeur (mm)	Conditionné par	Quantité minimum	Réf	Code EAN	Prix tarif HT	Prix tarif TTC
STUD Gen2 5 m	5	33	1	6	4932471626	4058546295257	29,60 CHF	32,00 CHF
STUD Gen2 8 m	8	33	1	6	4932471627	4058546295264	36,17 CHF	39,10 CHF



4M STANDOUT



## Mètre ruban large premium

- Jusqu'à 4 m de porté du ruban sans décrochage pour plus d'efficacité
- Revêtement anti-déchirure - renforcée sur les 15 premiers centimètres du ruban
- Marquage double face du ruban pour une meilleure lisibilité
- Boîtier renforcé en 5 points - meilleure durée de vie
- Protection anti-pincement breveté - protège les doigts lors de la rétraction du ruban
- Clip ceinture en forme de câble - réduit les risques de déchirement des poches
- Ruban avec protection en nylon - meilleure résistance à la déchirure
- Trou à lanière - sécurisation facilité



4M STANDOUT



Designation	Longueur (m)	Largeur (mm)	Conditionné par	Quantité minimum	Réf	Code EAN	Prix tarif HT	Prix tarif TTC
Mètre ruban large premium 5 m	5	33	1	6	4932471815	4058546297145	27,52 CHF	29,75 CHF
Mètre ruban large premium 8 m	8	33	1	6	4932471816	4058546297152	34,04 CHF	36,80 CHF

## Mètre à ruban Premium Magnétique Gen 3



- Aimant puissant au début de la bande pour un accrochage facile sur des surfaces planes et tubes
- Design compact et ergonomique
- porté améliorée du ruban sans décrochage jusqu'à 3.4 m pour plus d'efficacité
- Ruban avec protection en nylon anti-reflet: jusqu'à 10x plus de résistance sur le chantier
- Ruban de 27 mm de large et marquage double face: meilleure lisibilité
- Protection anti-pincement breveté - protège les doigts lors de la rétraction du ruban
- Boîtier renforcé en 5 points - meilleure durée de vie
- Précision Classe II
- Echelle d'architecte pour un calcul aisé des mesures au sol



Designation	Longueur (m)	Largeur (mm)	Conditionné par	Quantité minimum	Réf	Code EAN	Prix tarif HT	Prix tarif TTC
mètre à ruban magnétique premium 5 m	5	27	1	6	4932464599	4058546225445	23,13 CHF	25,00 CHF
mètre à ruban magnétique premium 8 m	8	27	1	6	4932464600	4058546225452	26,92 CHF	29,10 CHF
mètre à ruban magnétique premium 10 m	10	27	1	6	4932464601	4058546225469	34,04 CHF	36,80 CHF





## Mètre à ruban Autolock

- Frein Autolock: le ruban se maintient en place lorsqu'il est sorti
- Revêtement nylon pour protéger le ruban contre les débris, la saleté et l'eau.
- Boîtier renforcé à 5 points pour une durée de vie supérieure du ruban.
- Boîtier en ABS avec surmoulage résistant aux chocs pour plus de confort et de durabilité sur le chantier.
- Design ergonomique et compact
- Clip de ceinture résistant
- Précision Classe II
- Conditionnés par multiples de 6 pcs



Designation	Longueur (m)	Largeur (mm)	Quantité minimum	Réf	Code EAN	Prix tarif HT	Prix tarif TTC	
Mètre à ruban Autolock 5M/25MM - 1pc	5	25	1	6	4932464663	4058546226084	20,91 CHF	22,60 CHF
Mètre à ruban Autolock 8M/25MM - 1pc	8	25	1	6	4932464664	4058546226091	27,52 CHF	29,75 CHF



## Mesure PRO Compact

- Ergonomie améliorée pour une meilleure prise en main
- Construction résistante
- Boîtier renforcé à 5 points.
- Protection de lame enduite de nylon 2G. Résiste à une chute de 3 m.
- Non magnétique Clip ceinture amélioré



Designation	Longueur (m)	Largeur (mm)	Conditionné par	Quantité minimum	Réf	Code EAN	Prix tarif HT	Prix tarif TTC
Mètres 3 m	3	16	1	12	4932459591	4058546027636	12,49 CHF	13,50 CHF
Mètres 5 m	5	19	1	12	4932459592	4058546027643	15,73 CHF	17,00 CHF
Mètres 5 m	5	25	1	6	4932459593	4058546027650	16,98 CHF	18,35 CHF
Mètres 8 m	8	25	1	6	4932459594	4058546027667	20,91 CHF	22,60 CHF



## METRE A RUBAN MAGNETIQUE LED 7,5 M

**NOUVEAU**

- 100 Lumens d'éclairage LED, pour illuminer jusqu'à 3 m de zone de travail
- Batterie interne rechargeable avec un câble micro-USB
- Indicateur de charge Rouge/Orange/Vert pour que vous puissiez voir le statut de charge de la batterie
- Autonomie de 2,5 heures
- 30 mm de bande avec un double marquage pour une meilleure lisibilité avec une graduation d'architecte pour faciliter les calculs.
- Portée améliorée pouvant aller jusqu'à 4.6 m
- protection anti-pincement qui protège les doigts lors de la rétractation du ruban
- Aimant puissant au début de la bande pour un accrochage facile sur des surfaces planes et tubes
- Zone de grip surmoulée pour un meilleur confort et une meilleure durabilité
- Revêtement anti-déchirure – renforcée sur les 15 premiers centimètres du ruban
- Bande de protection en nylon non-réfléchissant, jusqu'à 10 fois plus résistant aux dommages
- Précision Classe II



Designation	Longueur (m)	Largeur (mm)	Conditionné par	Quantité minimum	Réf	Code EAN	Prix tarif HT	Prix tarif TTC
Mètre ruban magnetique LED 7,5M	7.5	30	1	1	4932492469	4058546418366	44,96 CHF	48,60 CHF

## Mètre à ruban à LED

- lumière LED 19 LUX: pour faciliter la lecture du ruban dans les espaces confinés
- Ruban nylon laqué qui protège contre la poussière et l'eau
- Boîtier renforcé par 5 vis pour une meilleure durée de vie
- Boîtier ABS surmoulé pour une meilleure résistance aux chocs et plus de confort
- Design ergonomique et compact
- Aimant sur la partie arrière du mètre pour le faire tenir sur une surface métallique
- 2 batteries CR2016 incluses
- Précision classe 2
- Livré en multiples de 12



Designation	Longueur (m)	Largeur (mm)	Conditionné par	Quantité minimum	Réf	Code EAN	Prix tarif HT	Prix tarif TTC
Mètre à ruban LED 3 10 T/ 16 mm	3	12	1	12	48226602	045242529285	10,87 CHF	11,75 CHF



## Mesures SLIM

- Design ergonomique et compact pour une prise en main parfaite
- Ruban avec protection en Nylon pour une meilleure résistance contre les débris, la poussière et l'eau
- Boîtier ABS surmoulé en SoftGrip pour un confort au quotidien
- Boîtier renforcés en 4 points
- Base plate pour une bonne stabilité à l'horizontale
- Clip de ceinture
- Précision Classe II
- Commande uniquement en présentoir par 24, 12 ou 6 pièces selon la référence



Designation	Longueur (m)	Largeur (mm)	Conditionné par	Quantité minimum	Réf	Code EAN	Prix tarif HT	Prix tarif TTC
Mètres 3 m	3	16	1	12	48227703	045242512898	7,72 CHF	8,35 CHF
Mètres 5 m	5	19	1	12	48227705	045242512904	12,49 CHF	13,50 CHF
Mètres 5 m	5	25	1	6	48227706	045242512911	12,95 CHF	14,00 CHF
Mètres 8 m	8	25	1	6	48227708	045242512928	15,12 CHF	16,35 CHF

## Mesure à ruban



- Boîtier renforcé en 5 points
- Ruban Heavy Duty : 13 mm de largeur.
- Ruban recouvert de nylon : permet une meilleure résistance.
- Boîtier ergonomique: pour des mesures faciles.
- Commande uniquement par multiple de 12.

Designation	Longueur (m)	Conditionné par	Quantité minimum	Réf	Code EAN	Prix tarif HT	Prix tarif TTC
2m /6 ft non magnétique mètre x impérial	2	1	12	48225502	045242468034	6,71 CHF	7,25 CHF

## Mesure pliante composite 2 m

- Attaches en métal avec des positions verrouillées à 90° et 180°.
- Excellente tenue. Lecture des angles.
- Résistant à l'eau.
- Marquages résistants à l'usure



Designation	Longueur (m)	Largeur (mm)	Pression	Attaches	Charnière	Conditionné par	Quantité minimum	Réf	Code EAN	Prix tarif HT	Prix tarif TTC
Mesure pliante composite	2	15 x 3.20	Classe 2	10	Plastique et acier inoxydable	1	10	4932459301	4058546002671	16,51 CHF	17,85 CHF

## Mesure pliante bois 2 m

- Positions verrouillées à 90° et 180°.
- Lecture d'angle.



Designation	Longueur (m)	Largeur (mm)	Pression	Attaches	Charnière	Conditionné par	Quantité minimum	Réf	Code EAN	Prix tarif HT	Prix tarif TTC
Mesure pliante en bois	2	16 x 3.20	Classe III	10	Cuivre	1	12	4932459302	4058546002688	5,55 CHF	6,00 CHF

## Mesure pliante fine bois 2 m

- Verrouillable à 180°.
- Design très flexible.



Designation	Longueur (m)	Largeur (mm)	Pression	Attaches	Charnière	Conditionné par	Quantité minimum	Réf	Code EAN	Prix tarif HT	Prix tarif TTC
Mesure pliante fine bois	2	16 x 2.70	Classe III	10	Cuivre	1	10	4932459303	4058546002695	6,24 CHF	6,75 CHF

## Mesures longues boîtier ouvert

- Bande en acier avec une fine doublure en nylon pour améliorer la résistance
- Meilleure de sa catégorie : 50% moins élastique qu'un ruban en fibre de verre
- Design ultra design avec une poignée en métal renforcée et une durée de vie plus longue
- Rembobinage de la bande 3:1 : 10x plus résistant avec un rembobinage doux
- Protection Grime Guard™ : Evite les débris sur la bande et maximise la durée de vie
- Précision classe II
- Impression à l'échelle 2 faces. Mesures métriques montrées sur le côté supérieur et impériales (pouces et pieds) sur le dessous de la lame.



Designation	Longueur (m)	Largeur (mm)	Conditionné par	Quantité minimum	Réf	Code EAN	Prix tarif HT	Prix tarif TTC
① Mesure longue boîtier ouvert 30 m	30	13	1	1	48225203	045242486069	61,42 CHF	66,40 CHF
② Mesure longue boîtier ouvert 100 m	100	9.5	1	1	48225211	045242486076	123,03 CHF	133,00 CHF

## Mesure Longue fibre de verre

- Ruban en fibre de verre pour une élasticité réduite et une meilleure précision de la mesure
- Rembobinage de la bande 3:1 : 10x plus résistant avec un rembobinage progressif
- Protection Grime Guard: Empêche la poussière et les débris de rentrer dans le mécanisme
- Double marquage du ruban: un côté métrique et un côté impériale



Designation	Longueur (m)	Largeur (mm)	Conditionné par	Quantité minimum	Réf	Code EAN	Prix tarif HT	Prix tarif TTC
Mesure Longue fibre de verre 30 m	30	13	1	1	48225330	045242527731	34,04 CHF	36,80 CHF
Mesure Longue fibre de verre 60 m	60	13	1	1	48225360	045242527748	48,10 CHF	52,00 CHF

## Mesure longue boîtier fermé

- Mesure à boîtier fermé de 30m avec une bande de 13 mm de largeur
- Protection Grime Guard™ : Garde la bande propre et évite les débris
- Design ultra résistant : Poignée en métal renforcé et résistant aux chutes
- Rembobinage de la bande 3:1 : 10x plus résistant avec un rembobinage doux
- Précision classe II



Designation	Longueur (m)	Largeur (mm)	Conditionné par	Quantité minimum	Réf	Code EAN	Prix tarif HT	Prix tarif TTC
Mesure longue boîtier fermé 30 m	30	9.5	1	1	48225103	045242486106	40,98 CHF	44,30 CHF



Nothing but **HEAVY DUTY.**<sup>™</sup>

# NIVEAUX DIGITAUX REDSTICK<sup>™</sup>



**REDLITHIUM<sup>™</sup>**  
**USB**

## **DESIGN** **HEAVY DUTY**

- Corps renforcé et durable
- Armature 2 fois plus résistante
- IP 65

## **LA MEILLEURE** **EXPERIENCE** **D'UTILISATION**

- Signal audio et visuel amélioré
- AUTO MODE - ajustement automatique de l'écran à l'environnement de travail en fonction de la luminosité

## **PRECISION** **MAXIMALE**

- PIN MODE - Configuration et enregistrement rapide des mesures à 360°
- DYNAMIC READOUT - Illustrations retravaillées lors de l'approche de l'objectif
- Précis à : 0°, 90°/0.03° and 1°-89°/10



**BATTERIE USB**  
**RECHARGEABLE**  
**REDLITHIUM OFFRE**  
**UNE AUTONOMIE**  
**JOURNALIÈRE COMPLÈTE**



## Niveaux digitaux



Designation	Longueur (cm)	Poignées	Conditionné par	Quantité minimum	Réf	Code EAN	Prix tarif HT	Prix tarif TTC
Niveau digital 60 cm	60	0	1	1	4933471978	4058546298777	289,01 CHF	314,00 CHF
Niveau digital 120 cm	120	2	1	1	4933471979	4058546298784	367,64 CHF	399,00 CHF



## Niveau extensible



- Couvre toutes les longueurs entre 200 cm et 366 cm avec des mesures gravées au laser
- La fiolle SHARPSITE™ améliore la visibilité
- Corps renforcé par des composants internes
- Semelle usinée avec précision pour des mesures précises dans les toutes les positions de travail
- Précis à 0.029°(0.0005 "/in, 0.5 mm/m) en position normale et inversée
- Fiolle à fort contraste pour une meilleure lisibilité et facile à nettoyer
- Renforts antidérapants pour une meilleure adhérence au mur
- Embouts de protection amovible en caoutchouc

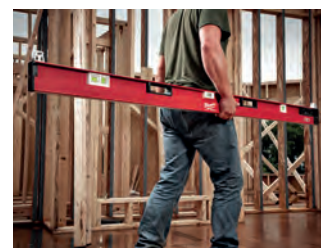

Designation	Longueur (cm)	Poignées	Conditionné par	Quantité minimum	Réf	Code EAN	Prix tarif HT	Prix tarif TTC
Niveau Redstick Extensible 200-365 cm	200 - 366	2	1	1	4932471355	4058546289836	382,05 CHF	413,00 CHF

**30 YEARS ACCURACY GUARANTEE**  
 JAHRE GENAUIGKEITSGARANTIE  
 ANS DE PRECISION GARANTIE  
 www.milwaukeetool.eu



## Niveau tubulaire REDSTICK™ Premium



- Armature en metal renforcé BACKBONE™ . Corps plus résistant et durable. Système de réception de la fiole renforcé.
- Fiole système SHARPSITE™. Meilleure lisibilité. Protection contre les impacts.
- Poignées solides et larges pour une meilleure prise en main.
- Semelles usinées avec précision garantissant une mesure ultra précise dans toutes les positions.
- Lisibilité supérieure, système de fiole facile à nettoyer.
- Protections amovibles. Haute densité protégeant le cadre tout en permettant l'accès dans les espaces étroits.
- Renforts antidérapants surmoulés qui adhèrent au mur et empêchent le glissement, permettant l'utilisation avec ou sans protections aux extrémités.
- Trou de fixation entièrement en métal pour plus de durabilité.
- Précision garantie à vie. Précision 0,5mm/M. En position normale et inversée.
- Aimants en terre rare amplifiés pour une puissance maximum.



Armature en métal renforcé BACKBONE™ Corps plus résistant et durable.



Système de fiole SHARPSITE™ fournissant une meilleure lisibilité.

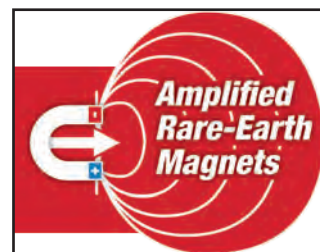

Aimants en terre rare amplifiés pour une puissance maximum.



30 YEARS ACCURACY GUARANTEE  
JAHRE GENAUIGKEITSGARANTIE  
ANS DE PRÉCISION GARANTIE  
① www.milwaukeetool.eu

Designation	Longueur (cm)	Poignées	Conditionné par	Quantité minimum	Réf	Code EAN	Prix tarif HT	Prix tarif TTC
40 cm magnétique	40	0	1	1	4932459061	4002395280322	75,49 CHF	81,60 CHF
60 cm magnétique	60	0	1	1	4932459063	4002395280346	81,78 CHF	88,40 CHF
80 cm magnétique	80	1	1	1	4932459065	4002395280360	88,71 CHF	95,90 CHF
100 cm magnétique	100	0	1	1	4932459067	4002395280384	123,03 CHF	133,00 CHF
120 cm magnétique	120	2	1	1	4932459069	4002395281008	149,86 CHF	162,00 CHF
180 cm magnétique	180	2	1	1	4932459071	4002395281046	177,61 CHF	192,00 CHF
200 cm magnétique	200	2	1	1	4932459073	4002395281060	194,26 CHF	210,00 CHF
240 cm magnétique	240	2	1	1	4932459075	4002395281084	218,32 CHF	236,00 CHF
40 cm	40	0	1	1	4932459060	4002395280315	51,53 CHF	55,70 CHF
60 cm	60	0	1	1	4932459062	4002395280339	54,86 CHF	59,30 CHF
80 cm	80	1	1	1	4932459064	4002395280353	61,79 CHF	66,80 CHF
100 cm	100	0	1	1	4932459066	4002395280377	75,49 CHF	81,60 CHF
120 cm	120	2	1	1	4932459068	4002395280391	91,58 CHF	99,00 CHF
180 cm	180	2	1	1	4932459070	4002395281015	123,03 CHF	133,00 CHF
200 cm	200	2	1	1	4932459072	4002395281053	144,31 CHF	156,00 CHF
240 cm	240	2	1	1	4932459074	4002395281077	177,61 CHF	192,00 CHF
Protection amovible pour niveau REDSTICK™ Backbone levels			2	1	4932459680	4058546028527	10,41 CHF	11,25 CHF



## Niveau tubulaire REDSTICK™ Compact



- Système de fiole SHARPSITE™ fournissant une meilleure lisibilité.
- Structure compacte et durable.
- Semelle usinée avec précision permettant une précision de mesure maximale.
- Bulle à fort contraste pour une visibilité maximum
- Aimant en terre rare puissant (uniquement sur les niveaux magnétiques)
- Précis à 0,029° en position horizontale
- Embouts en caoutchouc absorbant les chocs



Designation	Longueur (cm)	Poignées	Conditionné par	Quantité minimum	Réf	Code EAN	Prix tarif HT	Prix tarif TTC
40 cm Magnétique	40	0	1	1	4932459079	4002395281725	58,56 CHF	63,30 CHF
60 cm Magnétique	60	0	1	1	4932459081	4002395281749	61,79 CHF	66,80 CHF
80 cm Magnétique	80	0	1	1	4932459083	4002395281763	66,70 CHF	72,10 CHF
100 cm Magnétique	100	0	1	1	4932459085	4002395281787	76,41 CHF	82,60 CHF
120 cm Magnétique	120	0	1	1	4932459087	4002395282401	79,19 CHF	85,60 CHF
180 cm Magnétique	180	0	1	1	4932459089	4002395282425	134,14 CHF	145,00 CHF
40 cm	40	0	1	1	4932459078	4002395281718	40,52 CHF	43,80 CHF
60 cm	60	0	1	1	4932459080	4002395281732	36,54 CHF	39,50 CHF
80 cm	80	0	1	1	4932459082	4002395281756	40,52 CHF	43,80 CHF
100 cm	100	0	1	1	4932459084	4002395281770	44,68 CHF	48,30 CHF
120 cm	120	0	1	1	4932459086	4002395281794	49,31 CHF	53,30 CHF
180 cm	180	0	1	1	4932459088	4002395282418	53,75 CHF	58,10 CHF
Embouts pour Niveaux Compacts REDSTICK™			2	1	4932459681	4058546028534	9,48 CHF	10,25 CHF

## Niveau tubulaire Slim



- 2 fioles solides en acrylique. Antichocs et résistantes aux UV.
- Semelle usinée avec précision jusqu'au 120 cm garantissant une mesure ultraprécise dans toutes les positions.
- Sticks antidérapants qui adhèrent au mur et empêchent le glissement.
- Protections antichocs aux extrémités.
- Trou de fixation durable.
- Rainures en V pour une utilisation sur des tuyaux.
- Précision garantie à vie. Précision 0.5 mm/M.



Designation	Longueur (cm)	Conditionné par	Quantité minimum	Réf	Code EAN	Prix tarif HT	Prix tarif TTC
20 cm magnétique	20	1	10	4932478897	4058546361792	20,44 CHF	22,10 CHF
Magnétique 40 cm	40	1	1	4932464854	4058546227999	34,97 CHF	37,80 CHF
Magnétique 60 cm	60	1	1	4932464855	4058546228002	39,13 CHF	42,30 CHF
Magnétique 100 cm	100	1	1	4932464856	4058546228019	54,86 CHF	59,30 CHF
Magnétique 180 cm	180	1	1	4932464857	4058546228026	89,27 CHF	96,50 CHF
① 20 cm non-magnétique	20	1	10	4932472091	4058546324872	13,64 CHF	14,75 CHF
40 cm	40	1	1	4932459090	4002395282432	18,50 CHF	20,00 CHF
60 cm	60	1	1	4932459091	4002395282449	22,76 CHF	24,60 CHF
80 cm	80	1	1	4932459092	4002395282456	25,44 CHF	27,50 CHF
100 cm	100	1	1	4932459093	4002395282463	29,60 CHF	32,00 CHF
120 cm	120	1	1	4932459094	4002395282470	30,16 CHF	32,60 CHF
180 cm	180	1	1	4932459095	4002395282487	52,91 CHF	57,20 CHF
200 cm	200	1	1	4932459590	4058546027629	61,79 CHF	66,80 CHF



## Niveaux I-BEAM



- Cadre en aluminium renforcé rend le niveau léger
- Les bords magnétiques permettent une utilisation avec les mains libres
- Précis à 0,029 ° (0,0005" / in, 0,5 mm / m) en position normale et inversée.
- Permet à l'utilisateur d'établir une pente de 1 et 2 degrés idéal pour les travaux d'évacuation
- Fiole haute visibilité, permettant l'utilisation, dans tous les environnements
- absorption des chocs



Designation	Longueur (cm)	Poignées	Conditionné par	Quantité minimum	Réf	Code EAN	Prix tarif HT	Prix tarif TTC
Niveaux magnétiques I-beam - 60 cm	60	1	1	1	4932478565	4058546347581	48,10 CHF	52,00 CHF
Niveaux magnétiques I-beam - 120 cm	120	2	1	1	4932478566	4058546347598	61,79 CHF	66,80 CHF
Niveaux magnétiques I-beam - 200 cm	200	2	1	1	4932478567	4058546347604	102,68 CHF	111,00 CHF

## Niveaux trapézoïdaux REDCAST<sup>™</sup>



- 2 fioles solides en acrylique. Antichocs et résistantes aux UV.
- Corps fabriqué en fonte d'aluminium, fournissant un haut niveau de précision même après des chocs.
- Jauges de diamètres de foret dans le profil du niveau (5 à 12 mm).
- Semelle usinée avec précision garantissant une mesure ultraprécise dans toutes les positions.
- Trou de fixation durable.
- Précision garantie à vie. Précision 0.5 mm/M.



Designation	Longueur (cm)	Conditionné par	Quantité minimum	Réf	Code EAN	Prix tarif HT	Prix tarif TTC
Trapézoïdal REDCAST <sup>™</sup> 60 cm	60	1	1	4932459098	4002395283118	48,10 CHF	52,00 CHF
Trapézoïdal REDCAST <sup>™</sup> 80 cm	80	1	1	4932459099	4002395283125	61,79 CHF	66,80 CHF

## Niveau Block TORPEDO Magnétique 360



- Fioles SHARPSITE™ - Meilleure lisibilité et précision.
- Fiole 360° blocable sur 120 positions, pour répéter l'angle de précision.
- Aimants planétaires amplifiés - 2x plus puissants.
- Fioles solides en acrylique. Antichocs et résistantes pour une meilleure durabilité et lisibilité.
- Corps en aluminium résistant aux conditions particulières des chantiers
- Semelle usinée avec précision garantissant une mesure ultraprécise dans toutes les positions.
- Corps plus compact pour travailler dans des espaces étroits
- Précision à 0,5mm/M



Designation	Longueur (cm)	Conditionné par	Quantité minimum	Réf	Code EAN	Prix tarif HT	Prix tarif TTC
Block TORPEDO 360 Magnétique	25	1	1	4932459096	4002395282494	75,02 CHF	81,10 CHF

## Niveau Billet TORPEDO magnétique



- Aimant haute puissance
- Semelle d'appui usinée pour la précision.
- Fioles solides en acrylique. Antichocs et résistantes aux UV.
- Encoche pour les joints de soudure des tuyaux et autres matériaux.
- Design optimisé avec une rainure en V pour une stabilité sur les tuyaux en acier et les surfaces incurvées.
- Graduation gravée au laser pour une lisibilité durable et rapide
- Design affiné et biseauté pour faciliter le glissement dans la poche.



Designation	Longueur (cm)	Conditionné par	Quantité minimum	Réf	Code EAN	Prix tarif HT	Prix tarif TTC
BILLET TORPEDO Magnétique	17	1	1	4932459097	4002395283101	48,10 CHF	52,00 CHF

## Niveau de poche



- Fiole ajustable à 360° pour une meilleure lisibilité
- Système de blocage de la bulle pour les mesures répétitives
- Aimants en terre rare puissant
- Rainure en V pour un maximum de maintien sur les tuyaux
- Design amélioré pour une meilleure précision (0,5mm/M)
- Taille compact idéale pour les chantiers



Designation	Longueur (cm)	Conditionné par	Quantité minimum	Réf	Code EAN	Prix tarif HT	Prix tarif TTC
Niveau de poche	7.8	1	6	4932459597	4058546027698	27,38 CHF	29,60 CHF

## Niveau Torpedo compact



- Fiole graduée SHARPSITE<sup>™</sup> pour une lecture facile à un 1 ou 2 degré
- Design ultra compact pour travailler dans les espaces confinés
- Design en V pour plus de stabilité sur les surfaces arrondies
- Jeu de soudure pour application sur lignes de soudure sur tuyau ou autre surface
- Aimants planétaires amplifiés pour une puissance maximum
- Précis à 0.029° (0.0005 1/in, 0.5 mm/m).



Designation	Longueur (cm)	Conditionné par	Quantité minimum	Réf	Code EAN	Prix tarif HT	Prix tarif TTC
Niveau Torpedo compact	7.6	1	1	4932472122	4058546325183	21,37 CHF	23,10 CHF

## Niveau MINIBOX



- Corps en aluminium. Niveau de poche léger et compact, rentre facilement dans votre ceinture à outils ou votre poche.
- Fiole solide en acrylique. Antichocs et résistant aux UV.
- Protections antichocs aux extrémités.
- Précision garantie à vie. Précision 0.5 mm/M
- Certificat de tiers VPA sur l'exactitude.



Designation	Longueur (cm)	Conditionné par	Quantité minimum	Réf	Code EAN	Prix tarif HT	Prix tarif TTC
MINIBOX 10 cm	10	1	10	4932459100	4002395283446	8,09 CHF	8,75 CHF

## Cordeau traceur

- Lignes plus épaisses - 2 mm de large pour une visibilité maximale
- Engrenage planétaire pour une meilleure durabilité
- Rembobinage plus rapide  $\frac{1}{1}$
- Grande capacité de craie
- Remplissage facile grâce à une ouverture plus large
- Sécurisation facile de la ligne via le blocage de ligne

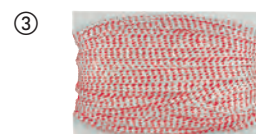

Designation	Conditionné par	Quantité minimum	Réf	Code EAN	Prix tarif HT	Prix tarif TTC
① Cordeau traceur grande capacité 30 m	1	1	4932471634	4058546295332	34,32 CHF	37,10 CHF
② Cordeau traceur grande capacité 45 m	1	1	4932471635	4058546295349	38,39 CHF	41,50 CHF
③ Cordeau 30 m pour cordeau traceur	1	1	4932471636	4058546295356	10,87 CHF	11,75 CHF
cordeau 45 m pour cordeau traceur	1	1	4932471637	4058546295363	15,03 CHF	16,25 CHF

## Equerres

- Cadre renforcé
- Gravure laser permettant une meilleure visibilité
- Encoche de marquage précis
- Table de conversion
- Talon de traçage d'angle



Designation	Longueur (cm)	Length [Inch]	Conditionné par	Quantité minimum	Réf	Code EAN	Prix tarif HT	Prix tarif TTC
Equerre de menuisier métrique	40 x 60	-	1	1	4932472126	4058546325220	34,97 CHF	37,80 CHF
Equerre de charpentier impériale	-	16 x 24	1	1	4932472125	4058546325213	34,97 CHF	37,80 CHF

## Equerre de charpentier

- Encoche de marquage précis
- Marquage laser pour une haute visibilité
- Assistance de coupe pour la découpe de tuyaux
- Talon large pour une meilleure maniabilité

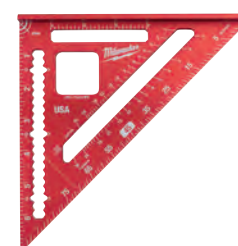

Designation	Longueur (cm)	Length [Inch]	Conditionné par	Quantité minimum	Réf	Code EAN	Prix tarif HT	Prix tarif TTC
Equerre de charpentier métrique	18	-	1	1	4932472124	4058546325206	20,81 CHF	22,50 CHF
Equerre de charpentier impériale	-	7	1	1	4932472123	4058546325190	20,81 CHF	22,50 CHF

## Marqueurs INKZALL™

- Pointe ultrarésistante : écrit sur le béton, le bois, les métaux...
- Mais aussi sur les surfaces humides, huileuses, rouillées ou recouvertes de poussière.
- Peut rester ouvert plus de 72 heures sans sécher.
- L'encre sèche instantanément - réduit les bavures sur les surfaces en métal ou le PVC.
- Bouchon avec clip permettant d'être solidement attaché sur casque, veste...
- Ergot anti-roulis empêchant le marqueur de rouler tout seul.
- Encre non toxique.
- Existe en pointe fine (avec ou sans stylet) et en pointe biseautée.
- Bouchon facile à ouvrir à une main.
- Trou pour passer un cordon.

Designation	Couleur	Pointe	Conditionné par	Quantité minimum	Réf	Code EAN	Prix tarif HT	Prix tarif TTC
① Marqueurs Pointe Fine -1 pièce *	Noir	1 mm	1	36	48223100	045242319473	2,41 CHF	2,60 CHF
② Marqueur à pointe fine *	Rouge	1 mm	1	36	48223170	045242355259	2,41 CHF	2,60 CHF
③ INKZALL™marqueur*	Bleu	1mm	1	36	4932492126	4058546414931	2,41 CHF	2,60 CHF
④ INKZALL™marqueur	Vert	1mm	1	36	4932492127	4058546414948	2,41 CHF	2,60 CHF
⑤ Marqueur Pointe fine avec stylet	Noir	1 mm	1	1	48223101	045242297436	14,34 CHF	15,50 CHF
⑥ Marqueur à pointe fine INKZALL	Noir	0.6 mm	4	1	48223154	045242479764	8,19 CHF	8,85 CHF
⑦ Pack de 4 marqueurs couleurs point fine. Bleu, Rouge, Vert, Noir		1 mm	4	1	48223106	045242333585	8,79 CHF	9,50 CHF
⑧ Marqueur Pointe biseautée	Noir	1- 4,8 mm	1	1	48223103	045242333608	4,02 CHF	4,35 CHF



## Marqueurs INKZALL™ pointe L

- Peut rester ouvert plus de 72 heures sans sécher
- Peut écrire sur les surfaces huileuses, poussiéreuses, rouillées, ou avec des débris
- Utilisable sur le béton, le bois, le métal, le conteplaqué, l'OSB, le plastique
- Séchage rapide de l'encre - réduit les marques de maculage sur le PVC et les surfaces métal
- Plus facile à lire de loin grâce à une pointe plus épaisse

Designation	Couleur	Pointe	Conditionné par	Quantité minimum	Réf	Code EAN	Prix tarif HT	Prix tarif TTC
① Maqueur INKZALL™ noir pointe L (3 pcs)	Noir	6.2 mm	3	1	4932471554	4058546294533	12,95 CHF	14,00 CHF
② Maqueur INKZALL™ noir pointe L	Noir	6.2 mm	1	12	4932471555	4058546294540	4,39 CHF	4,75 CHF
③ Maqueur INKZALL™ rouge pointe L	Rouge	6.2 mm	1	12	4932471556	4058546294557	4,39 CHF	4,75 CHF
④ Maqueur INKZALL™ bleu pointe L	Bleu	6.2 mm	1	12	4932471557	4058546294564	4,39 CHF	4,75 CHF
⑤ Maqueur INKZALL™ noir pointe XL - 1 pc	Noir	14.5 mm	1	1	4932471558	4058546294571	7,49 CHF	8,10 CHF
⑥ Maqueur INKZALL™ noir pointe XL	Noir	14.5 mm	1	12	4932471559	4058546294588	6,71 CHF	7,25 CHF
⑦ Maqueur INKZALL™ rouge pointe XL	Rouge	14.5 mm	1	12	4932471560	4058546294595	6,71 CHF	7,25 CHF
⑧ Maqueur INKZALL™ bleu pointe XL	Bleu	14.5 mm	1	12	4932471561	4058546294601	6,71 CHF	7,25 CHF



## Marqueurs à peinture liquide INKZALL™

- Marqueur valve action
- La température de la surface à marquer peut atteindre de - 10° jusqu'à + 150°
- Marquage possible sur des surfaces noires où généralement les notes sont difficilement visibles
- Écriture possible sur les surfaces sales, chaudes et rugueuses
- Pour une utilisation sur tuyau, aluminium, PVC, acier inoxydable, béton
- Temps de séchage : 10 secondes
- Résistance aux UV et à l'eau
- Le marquage peut être visible sur la surface jusqu'à 6 mois
- Corps du marqueur robuste pour une durée de vie plus longue
- Sans xylène
- **IMPORTANT** : Secouer pendant 10 secondes en conservant le capuchon puis l'enlever et enfoncer la mine pour permettre au liquide de sortir



Designation	Couleur	Conditionné par	Quantité minimum	Réf	Code EAN	Prix tarif HT	Prix tarif TTC
① Marqueur peinture liquide jaune INKZALL™	Jaune	1	12	48223721	045242363377	5,32 CHF	5,75 CHF
② Marqueur peinture liquide blanche INKZALL™	Blanc	1	12	48223711	045242363360	5,32 CHF	5,75 CHF
③ Marqueur peinture liquide noire INKZALL™	Noir	1	12	48223731	045242363384	5,32 CHF	5,75 CHF
④ Marqueur peinture liquide INKZALL™	Bleu	1	12	4932492144	4058546415112	5,32 CHF	5,75 CHF
⑤ Marqueur peinture liquide INKZALL™	Rouge	1	12	4932492143	4058546415105	5,32 CHF	5,75 CHF



## Surligneurs INKZALL™

- Mine durable, peut rester ouvert 12 h sans sécher
- Pas de tâche, ne coule pas
- Encre non toxique, certification ASTM D 4236
- Idéale pour les dessins d'architecte ou sur papier classique
- Design anti-roulement pour une meilleure tenue sur les surfaces lisses
- Les surligneurs INKZALL™ peuvent être clipsés sur les casques, les pantalons ...
- Trou pour lanière

Designation	Conditionné par	Quantité minimum	Réf	Code EAN	Prix tarif HT	Prix tarif TTC
① Surligneur INKZALL™ - jaune	5	1	48223201	045242482573	7,96 CHF	8,60 CHF
② Surligneur INKZALL™ - multi couleurs	5	1	48223206	045242482580	7,96 CHF	8,60 CHF



## Marqueurs à pointe fine INKZALL™

- Pointe d'environ 0,6 mm.
- Sabot résistant
- Principales applications: marquage d'étiquettes pour fils électriques, ajout de commentaires aux plans d'architecte.

Designation	Couleur	Conditionné par	Quantité minimum	Réf	Code EAN	Prix tarif HT	Prix tarif TTC
① Marqueur à pointe fine noir	Noir	4	1	48223164	045242479818	10,27 CHF	11,10 CHF
② marqueur à pointe fine de couleur	Noir, Rouge, Bleu	4	1	48223165	045242479825	10,27 CHF	11,10 CHF



## Cutter rétractable FASTBACK™

- Ouverture/fermeture type "cran d'arrêt"
- Changement facile de la lame sans outil
- Encoche de sécurité pour dénuder les câbles, les fils.
- Design compact pour être glissé dans la poche
- Clip ceinture: pour rangement facile.
- Clip de ceinture pour un rangement facile.



Designation	Conditionné par	Quantité minimum	Réf	Code EAN	Prix tarif HT	Prix tarif TTC
① Cutter de poche FASTBACK™	1	1	4932471356	4058546289843	14,34 CHF	15,50 CHF
② Cutter pliant FASTBACK™	1	6	4932471357	4058546289850	17,11 CHF	18,50 CHF
③ Cutter pliant FASTBACK™ avec stockage de lames	1	1	4932471358	4058546289867	20,44 CHF	22,10 CHF

## Couteau pliable 5 en 1 FASTBACK™

- Presser et retourner : une ouverture rapide d'une seule main
- Lame dentelée en acier inoxydable
- Verrouillage du revêtement pour sécuriser la lame
- Lame partiellement dentelée pour percer et déchirer le matériau
- Le couteau pliable inclus un tournevis Phillips N°2 réversible pour écrou et embout fendu 1/4"
- fonction ouvre-bouteille
- Clip de ceinture en fil métallique pour réduire le déchirement des poches
- Trou pour lanière pour une utilisation en hauteur



Designation	Conditionné par	Quantité minimum	Réf	Code EAN	Prix tarif HT	Prix tarif TTC
Couteau pliable 5 en 1 FASTBACK™	1	1	4932492454	4058546418212	31,08 CHF	33,60 CHF

## Cutter FASTBACK™ 6 en 1

- Porte embout hexagonal 1/4" avec double embout PH2 et SL5.5
- Ouverture et fermeture à une seule main pour une utilisation plus facile
- Changement de lame sans outils. Meilleure productivité de l'utilisateur
- Dénudeur de fil. Élimine le besoin d'un outil supplémentaire
- Clip ceinture pour un transport facilité
- Décapsuleur intégré

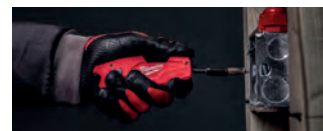

Designation	Conditionné par	Quantité minimum	Réf	Code EAN	Prix tarif HT	Prix tarif TTC
Cutter FASTBACK™ 6 en 1	1	1	4932478559	4058546347529	27,15 CHF	29,35 CHF

## Couteau de poche FASTBACK™

- Ouverture par pression et basculement pour une ouverture facile à une main.
- Lame réaffûtable en acier inoxydable.
- Pointe perçante pour agrandir les trous.
- Liner Lock : sécurise la lame dans la position ouverte.
- Trou pour lanière.
- Clip ceinture.
- Taille compacte pour rangement dans la poche.



Designation	Conditionné par	Quantité minimum	Réf	Code EAN	Prix tarif HT	Prix tarif TTC
① Couteau de poche FASTBACK™	1	1	48221990	045242296842	28,12 CHF	30,40 CHF
② Couteau pliant FASTBACK™ camouflage	1	1	4932492375	4058546417420	28,12 CHF	30,40 CHF



## Couteau de poche compact

- Taille compact permettant de le mettre dans une poche
- Lame en acier inoxydable réaffûtable.
- La pointe de perçage permet un perçage contrôlé et une coupe facile
- position de sécurité sécurise la lame en position ouverte.
- trou pour lanière de sécurité

Designation	Conditionné par	Quantité minimum	Réf	Code EAN	Prix tarif HT	Prix tarif TTC
① Couteau de poche compact	1	1	4932478560	4058546347536	21,28 CHF	23,00 CHF
② Couteau de poche présentoir de comptoir	1	10	4932492661	4058546414115	21,28 CHF	23,00 CHF



## Couteau lame fixe

- Le couteau lame fixe est conçu pour un maintien optimal du tranchant et une durabilité accrue
- Denture bi-métal pour une meilleure durabilité et une résistance accrue à l'usure.
- Poignée en métal pour une meilleure durabilité
- Poignée ergonomique pour une prise en main confortable et sûr
- Trous pour lanière de sécurité



Designation	Conditionné par	Quantité minimum	Réf	Code EAN	Prix tarif HT	Prix tarif TTC
Couteau lame fixe	1	1	4932464828	4058546227739	24,51 CHF	26,50 CHF

## couteau Hawkbill lame fixe

- Le couteau Hawkbill lame fixe est idéal pour le dénudage de câble
- La lame en acier inoxydable reste éguisée plus longtemps
- Poignée en métal pour une meilleure durabilité
- Poignée large et ergonomique pour une utilisation confortable avec des gants
- Trous pour lanières de sécurité
- fourreau moulé avec clip ceinture pour un accès et transport facile



Designation	Conditionné par	Quantité minimum	Réf	Code EAN	Prix tarif HT	Prix tarif TTC
couteau Hawkbill	1	1	4932464829	4058546227746	24,51 CHF	26,50 CHF

## Couteaux pliants HARDLINE™

- Lame en acier premium D2, meilleure résistance à la corrosion. Haute résistance, reste affûtée plus longtemps.
- Lame lisse ou crantée, idéale pour déchirer les matériaux tout en contrôlant le perçage.
- Ouverture à bascule avec un système de roulement, peut être ouvert avec une seule main.
- Liner lock : Sécurise la lame dans la position ouverte.
- Poignée en acier inoxydable recouverte de nylon.
- Clip ceinture réversible adapté au droitier et au gaucher.
- Trou pour lanière.
- Clip de ceinture réversible permettant un portage pour droitier ou gaucher



Prix tarif HT	Designation	Type de lames	Conditionné par	Quantité minimum	Réf	Code EAN	Prix tarif HT	Prix tarif TTC
①	Couteau pliant HARDLINE™ Lame lisse 75mm	Lisse	1	1	48221994	045242477043	54,67 CHF	59,10 CHF
②	Couteau pliant HARDLINE™ Lame crantée 75mm	Crantée	1	1	48221998	045242359165	54,67 CHF	59,10 CHF
③	Couteau pliant HARDLINE™ 64mm - Lisse	Lisse	1	1	4932492452	4058546418199	49,58 CHF	53,60 CHF
④	Couteau pliant HARDLINE™ 89mm - Lisse	Lisse	1	1	4932492453	4058546418205	59,48 CHF	64,30 CHF

## Couteau Hardline lame fixe

- Lame acier AUS-8 de 125 mm de long conserve le tranchant plus longtemps, réduisant le besoin d'éguiser pour l'utilisateur
- Poignée en métal pour une meilleure durabilité
- Poignée surmoulée pour une prise en main sécurisante, et un trou à lanière pour sécuriser l'outil
- fourreau multi position et durable pour un accès facile et adaptable



Designation	Conditionné par	Quantité minimum	Réf	Code EAN	Prix tarif HT	Prix tarif TTC
Couteau Hardline lame fixe	1	1	4932464830	4058546227753	88,81 CHF	96,00 CHF

## Cutter à lame blocable

- Lame fixe pour un accès plus rapide et une utilisation facilitée
- changement de lame sans outils plus rapide. Mécanisme simple de changement de lame
- Espace de rangement dans la poignée pouvant contenir jusqu'à 5 lames
- Trou à lanière pour une sécurisation facilitée
- Heavy duty: Corps durable 100% métal



Designation	Conditionné par	Quantité minimum	Réf	Code EAN	Prix tarif HT	Prix tarif TTC
Cutter à lame blocage	1	1	4932471361	4058546289898	15,82 CHF	17,10 CHF

## Cutter à lame rétractable

**NOUVEAU**

- Cutter de sécurité avec interrupteur de lame latéral
- Corps entièrement métallique avec un surmoulage en caoutchouc pour une plus grande durabilité, un meilleur confort, et réduit les glissements de la main.
- changement de lame sans outils, permet de gagner du temps
- Espace de rangement pouvant contenir jusqu'à 5 lames.
- Heavy duty: corps 100% métal avec surmoulage en caoutchouc pour un confort maximal

①



②



Designation	Conditionné par	Quantité minimum	Réf	Code EAN	Prix tarif HT	Prix tarif TTC
① CUTTER GLISSIERE COMPACT	1	1	4932492379	4058546417468	13,64 CHF	14,75 CHF
② CUTTER A LAME RETRACTABLE	1	1	4932492378	4058546417451	15,82 CHF	17,10 CHF

## Cutter sécurité auto-rétractable

- Cutter de sécurité à lame à retour automatique
- 2 positions de lame pour un contrôle optimal
- Espace de rangement magnétique pouvant contenir jusqu'à 5 lames
- Changement facile de la lame sans outil
- Heavy Duty : corps 100 % métal avec un revêtement softgrip pour un confort optimisé
- Encoche de sécurité pour dénuder les câbles et les fils



Designation	Conditionné par	Quantité minimum	Réf	Code EAN	Prix tarif HT	Prix tarif TTC
Cutter sécurité auto rétractable	1	1	4932471360	4058546289881	17,11 CHF	18,50 CHF

## Lame pour cutter rétractable

- Lame renforcée au carbure pour une durée de vie accrue.
- Optimisation de la géométrie de coupe, pour une coupe plus nette.
- Angles profilés pour des coupes encore plus précises.
- Distributeur de lame à accès rapide et facile aux lames.

Designation	Longueur Totale mm	Epaisseur (mm)	Conditionné par	Quantité minimum	Réf	Code EAN	Prix tarif HT	Prix tarif TTC
① Lame trapèze	62	19	50	1	<b>48221950</b>	045242344444	29,42 CHF	31,80 CHF
			5	1	<b>48221905</b>	045242268061	2,78 CHF	3,00 CHF
② Lame trapèze crochet	62	19	50	1	<b>48221952</b>	045242286980	32,84 CHF	35,50 CHF
③ Lame trapèze de sécurité (pointes arrondies)	62	19	5	1	<b>48221934</b>	045242286942	2,08 CHF	2,25 CHF



## Cutters à lames sécables

- Molette de serrage métal pour une durabilité et une durée de vie accrue
- Serrage rapide de la lame.
- Glissière à verrouillage automatique\*\* pour un réglage plus rapide de la lame.
- Clip de poche avec capuchon amovible
- Poignée surmoulée pour une meilleure prise en main
- Lame micro carbure pour un tranchant net

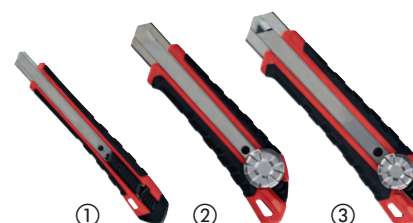

Designation	Largeur (mm)	Nbr. de segments	Conditionné par	Quantité minimum	Réf	Code EAN	Prix tarif HT	Prix tarif TTC
① Cutter à lames sécables 9 mm	9	13	1	1	<b>48221960</b>	045242296811	5,32 CHF	5,75 CHF
② Cutter à lames sécables 18 mm	18	8	1	1	<b>48221961</b>	045242296798	11,10 CHF	12,00 CHF
③ Cutter à lames sécables 25 mm	25	7	1	1	<b>48221962</b>	045242296828	12,26 CHF	13,25 CHF

## Lames sécables

- Distributeur robuste avec accès rapide aux lames
- Angle de coupe optimisée pour des coupes de précision
- Microcarbure pour une durée de vie accrue
- Coupes plus précises

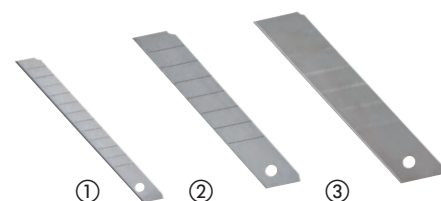

Designation	Largeur (mm)	Nbr. de segments	Conditionné par	Quantité minimum	Réf	Code EAN	Prix tarif HT	Prix tarif TTC
① Lames à cran d'arrêt 9 mm	9	13	10	1	<b>4932480106</b>	4058546403911	4,49 CHF	4,85 CHF
② Lames à déclic de 18mm	18	8	10	1	<b>4932480107</b>	4058546403928	7,49 CHF	8,10 CHF
③ Lame à déclic de 25mm	25	7	10	1	<b>4932480108</b>	4058546403935	9,94 CHF	10,75 CHF

## Affûteur de lame

**NOUVEAU**

- 3 modes d'affûtage pour lames lourdes, les fines et les lames dentelées.
- Trou à doigt pour une meilleure tenue et plus de contrôle
- Un aimant pour un rangement pratique
- Identification à fort caractère pour une lecture plus facile.
- Utilisation adaptable pour couteaux et ciseaux
- Trou à lanière pur une fixation facile à la gamme de sécurité MILWAUKEE® pour permettre l'utilisation en hauteur



Designation	Conditionné par	Quantité minimum	Réf	Code EAN	Prix tarif HT	Prix tarif TTC
AFFUTEUR DE LAME	1	6	<b>4932478562</b>	4058546347550	16,05 CHF	17,35 CHF

## Scie à main PVC

- Armature de poignée en métal pour une meilleure résistance et une bonne rigidité lors de la coupe.
- Changement de lame rapide.
- Poignée moulée pour plus de confort d'utilisation.
- Utilisation spécifique pour matériau PVC



Designation	Conditionné par	Quantité minimum	Réf	Code EAN	Prix tarif HT	Prix tarif TTC
Scie à main PVC	1	1	48220212	045242467518	28,12 CHF	30,40 CHF
Lame de remplacement pour le PVC	1	1	48220222	045242467532	19,66 CHF	21,25 CHF



## Scie à métaux compacte

- Changement de lame rapide.
- Forme compacte pour coupe précise dans des endroits confinés.
- Ajustement de longueur de lame pour arraser.
- Poignée moulée pour un confort optimal.
- Accepte des lames métal 300 mm
- Fournie avec une lame en 230 mm / Tpi 24.

Designation	Conditionné par	Quantité minimum	Réf	Code EAN	Prix tarif HT	Prix tarif TTC
Scie à métaux compacte	1	1	48220012	045242204571	19,66 CHF	21,25 CHF



## Couteau-scie pliant

- Extrémité de la poignée élargie pour plus de confort et de facilité lors de l'utilisation
- Compatible avec toutes les lames de type SAWZALL<sup>™</sup> de 150mm mais aussi toutes les lames alternatives à la SAWZALL<sup>™</sup>
- Changement de lame sans outil
- Lame pliante pour un rangement plus facile et plus sûr.

Designation	Longueur (mm)	Conditionné par	Quantité minimum	Réf	Code EAN	Prix tarif HT	Prix tarif TTC
Couteau-Scie pliant	150	1	1	4932492812	4058546476830	28,12 CHF	30,40 CHF



## Scie à métaux

- Armature métal robuste pour supporter une très haute tension de lame (25000 psi).
- Poignée moulée pour assurer une bonne prise en main.
- Stockage de lames supplémentaires.
- Fourni avec une lame 300 mm / 24 Tpi.

Designation	Conditionné par	Quantité minimum	Réf	Code EAN	Prix tarif HT	Prix tarif TTC
Scie à métaux	1	1	48220050	045242362226	37,47 CHF	40,50 CHF
Lames de scie à métaux 10pc	10	5	4932493923	4058546510831	31,08 CHF	33,60 CHF



## Couteau à guichet

- Lame de 150 mm pour plaque de plâtre: lame super-résistante plus épaisse pour une coupe plongeante
- Revêtement anticorrosion
- Surmoulage en plastique pour une meilleure prise en main
- Permet d'agrandir les trous ou adoucit les bords rugueux



Designation	Conditionné par	Quantité minimum	Réf	Code EAN	Prix tarif HT	Prix tarif TTC
① Couteau à guichet	1	1	4932479783	4058546375775	15,26 CHF	16,50 CHF
② Pack ciseau aviation + couteau guichet	2	1	4932479784	4058546375782	25,99 CHF	28,10 CHF

## Ciseaux de chantier

- Micro carbone pour une longévité maximum. Durée de vie accrue par rapport à l'acier inoxydable
- Lames chromées pour une protection anticorrosion maximale
- Corps 100 % métal : poignée 100 % métal pour protéger la poignée
- Technologie type bolt lock : évite la perte de lame, permet une coupe de précision
- Grandes poignées pour utilisation avec gants
- Appui index pour plus de confort
- Graduation gravée au laser sur la lame
- Lames dentelées pour une durabilité maximum
- Ciseaux de chantier 60°: permet de garder la main au dessus du matériel de coupe

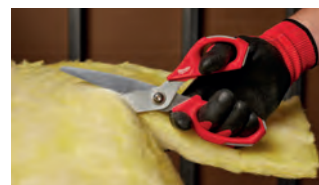

Designation	Longueur Totale mm	Longueur (mm)	Poids (g)	Conditionné par	Quantité minimum	Réf	Code EAN	Prix tarif HT	Prix tarif TTC
① Ciseaux droits	230	95	180	1	1	4932479409	4058546372033	24,61 CHF	26,60 CHF
② Ciseaux 60°	240	115	230	1	1	4932479410	4058546372040	27,15 CHF	29,35 CHF

## Ciseaux d'électricien

- Encoche pour coupe câble avec effet levier
- L'encoche arrondie permet de dénuder facilement les câbles
- Permet des sertissages jusqu'au 6 mm
- vis de serrage réglable pour ajuster la résistance
- Etui avec sangle de ceinture pour un rangement facile



Designation	Conditionné par	Quantité minimum	Réf	Code EAN	Prix tarif HT	Prix tarif TTC
Ciseaux d'électricien	1	1	4932478620	4058546348137	26,23 CHF	28,35 CHF

## Cisaille Aviation métal

- Ouverture à un seul doigt: moins de fatigue et plus de confort.
- Lames de coupe dentelée : évite le glissement lors de la coupe, meilleure accroche et coupe nette, denture renforcée.
- Design avec effet de levier renforcé : moins de fatigue lors de la découpe de matériaux épais.
- Ressort de torsion optimisé : ouverture automatique de la mâchoire : travail régulier, précis et encore plus rapide.
- Lames forgées à revêtement anticorrosion pour une longévité accrue.
- Lame renforcée à 65 HRC.
- Mécanisme de verrouillage à une main.
- Concept intelligent : triple direction de coupe, identification par code couleur sur la poignée.
- Poignées surmoulées ergonomiques et durables : augmentent le confort et la durée de vie.
- Poignées surmoulées ergonomiques et durables: augmente le confort et la durée de vie.
- Coupes aviation: Pour des coupes courtes, droites ou des découpes de forme. Idéal pour les découpes de rayons étroits.
- Cisaille: Pour des découpes longues, droites ou courbées. Décalage de 45° pour éloigner la main de l'utilisateur à une certaine distance du matériel de découpe.
- Cisailles: Pour des coupes longues et droites.

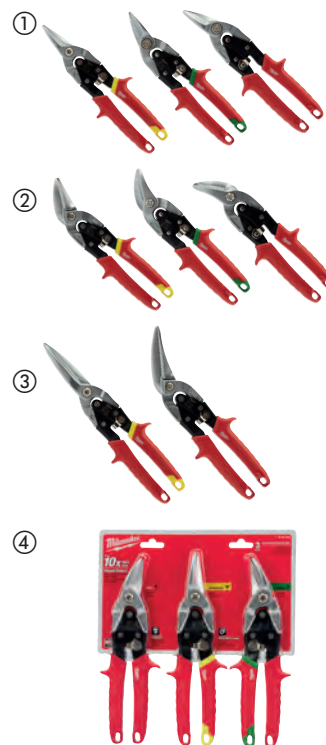

Sens de coupe	Longueur Totale mm	Longueur du bord (mm)	Capacité max. aluminium (mm)	Capacité max. de coupe - acier inoxydable (mm)	Poids (g)	Conditionné par	Quantité minimum	Réf	Code EAN	Prix tarif HT	Prix tarif TTC
① Coupes aviation: Pour des coupes courtes, droites ou des découpes de forme. Idéal pour les découpes de rayons étroits.											
Rectiligne (jaune)	260	31	1.0	0.6	430	1	1	<b>48224530</b>	045242503643	24,28 CHF	26,25 CHF
à droite (vert)	260	31	1.0	0.6	430	1	1	<b>48224520</b>	045242503636	24,28 CHF	26,25 CHF
à gauche (rouge)	260	31	1.0	0.6	430	1	1	<b>48224510</b>	045242503629	24,28 CHF	26,25 CHF
② Cisaille: Pour des découpes longues, droites ou courbées. Décalage de 45° pour éloigner la main de l'utilisateur à une certaine distance du matériel de découpe.											
Rectiligne (jaune)	260	37	1.0	0.6	430	1	1	<b>48224532</b>	045242503674	28,40 CHF	30,70 CHF
à droite (vert)	260	30	1.0	0.6	430	1	1	<b>48224522</b>	045242503667	28,40 CHF	30,70 CHF
à gauche (rouge)	260	30	1.0	0.6	430	1	1	<b>48224512</b>	045242503650	28,40 CHF	30,70 CHF
③ Cisailles: Pour des coupes longues et droites.											
Rectiligne (jaune)	310	76	1.0	0.6	450	1	1	<b>48224537</b>	045242503681	29,79 CHF	32,20 CHF
à droite (vert)	290	63	1.0	0.6	450	1	1	<b>48224538</b>	045242503698	35,62 CHF	38,50 CHF
④ Jeu de cisailles en métal.											
48224510, 48224530 et 48224520.						3	1	<b>48224533</b>	045242503735	45,79 CHF	49,50 CHF



## Mini coupe-tube

- Mécanisme d'ajustement breveté
- Roues chromées anti-rouille pour une meilleure durabilité et une performance améliorée
- Ajustement facile et rapide pour une application à une main
- Design compact pour les coupes dans les espaces étroits

Designation	Capacité de coupe tuyau cuivre (mm)	Conditionné par	Quantité minimum	Réf	Code EAN	Prix tarif HT	Prix tarif TTC
Mini coupe tube cuivre diamètre 15 mm	3 - 15	1	1	48229250	045242521210	18,27 CHF	19,75 CHF
Mini coupe tube cuivre diamètre 22 mm	3 - 22	1	1	48229258	045242521258	31,64 CHF	34,20 CHF
Mini coupe tube cuivre diamètre 28 mm	3 - 28	1	1	48229251	045242521227	33,12 CHF	35,80 CHF



## Coupe tube cuivre oscillant

- Le coupe tube cuivre oscillant est conçu pour permettre des coupes plus net et plus directes
- Le design à 4 roues apporte des coupes net et évite les glissements
- Roues en chrome pour une durabilité accrue et de meilleures performances et apportant la meilleure protection anti-rouille du marché.
- Ajustement mécanique fluide et précis.
- Alésoir intégré pour un ébavurage simple et rapide
- Une roue supplémentaire intégrée dans la poignée

Designation	Capacité de coupe tuyau cuivre (mm)	Conditionné par	Quantité minimum	Réf	Code EAN	Prix tarif HT	Prix tarif TTC
Coupe tube cuivre oscillant 28 mm	3 - 28	1	1	48229259	045242521265	42,18 CHF	45,60 CHF
Coupe tube cuivre oscillant 42 mm	3 - 42	1	1	48229252	045242521234	70,40 CHF	76,10 CHF
Coupe tube cuivre oscillant 67 mm	16 - 67	1	1	48229253	045242521241	105,46 CHF	114,00 CHF
lames d'alésage		3	1	48224257	045242356263	13,51 CHF	14,60 CHF



## Lames pour coupe tube

- Lames de remplacement pour coupe tube en cuivre

Designation	Conditionné par	Quantité minimum	Réf	Code EAN	Prix tarif HT	Prix tarif TTC
Lames pour coupe tube	2	1	48224256	045242356256	10,50 CHF	11,35 CHF



## Stylo d'ébavurage

- Permet un alésage facile des tubes cuivre et PVC.
- Conception en métal garantissant la durabilité dans les conditions de chantiers.
- Revêtement black oxide pour une meilleure durée de vie
- Clip anti-glissement facilitant le rangement dans la poche de l'utilisateur ou dans un sac.

Designation	Conditionné par	Quantité minimum	Réf	Code EAN	Prix tarif HT	Prix tarif TTC
Stylo d'ébavurage	1	1	48224255	045242356249	9,25 CHF	10,00 CHF



## Coupe-tube plastique

- Coupe le PEX, le PB, le MDP, le PE, les conduits électriques en plastique, les tuyaux pneumatiques, les tuyaux de débordement en plastique, les tuyaux en caoutchouc, les tuyaux en silicone jusqu'à 25 mm.
- La lame en forme de V permet des coupes rapides et droites ; empêche l'écrasement du matériau.
- Lame en acier inoxydable remplaçable.
- Construction robuste : Noyau métallique de la tête aux poignées pour une durée de vie maximale.
- Mécanisme de verrouillage à une main, l'outil reste fermé lorsqu'il est dans l'étui, le ressort permet une ouverture facile.
- Tête résistante à la corrosion.



Designation	Capacités max. de coupe des tubes et /ou tuyaux (mm)	Conditionné par	Quantité minimum	Réf	Code EAN	Prix tarif HT	Prix tarif TTC
Coupe-tube plastique	25	1	1	4932479407	4058546372019	30,25 CHF	32,70 CHF
Remplacement de la lame du cutter en plastique	-	1	1	4932479408	4058546372026	8,19 CHF	8,85 CHF

## Coupe tube PVC à cliquet

- Lame en acier inoxydable pour une meilleure durabilité
- poignée confortable pour une meilleure aisance de travail.
- Relâchement rapide de la lame pour une meilleure productivité
- verrou une main en métal
- Trou à lanière pour la sécurité de travail
- Lames remplaçables
- utilisable pour le pvc, cpvc, pex, pp, pb, pvdf, pe



Designation	Capacités max. de coupe des tubes et /ou tuyaux (mm)	Conditionné par	Quantité minimum	Réf	Code EAN	Prix tarif HT	Prix tarif TTC
① Coupe tube PVC à cliquet 42 mm	42	1	1	4932464172	4058546221171	58,19 CHF	62,90 CHF
Coupe tube pvc à cliquet 63 mm	63	1	1	4932464173	4058546221188	101,76 CHF	110,00 CHF
② Lame pour coupe tube PVC à cliquet 42 mm		1	1	48224211	045242477012	32,47 CHF	35,10 CHF
Lames pour coupe tube PVC 63 mm		1	1	48224216	045242477036	56,15 CHF	60,70 CHF

## Pince coupe cable

- Protection anti-rouille : revêtement black oxyde.
- Design forgé : pour une durée de vie accrue même dans des conditions extrêmes.
- Poignées confort : poignées anti-glisse pour une bonne prise en main.
- Lames biseautées pour une coupe nette et précise.



Designation	Conditionné par	Quantité minimum	Réf	Code EAN	Prix tarif HT	Prix tarif TTC
Pince coupe cable	1	1	48226104	045242356140	30,99 CHF	33,50 CHF



## Coupes Boulons

- Lames en acier forgé plus tranchantes et plus durables
- Des poignées confortables anti glissement
- La vis d'ajustement de lame assure de meilleures performances et une meilleure durée de vie
- Trous pour lanières de sécurité

Designation	Largeur (mm)	Capacité de coupe sur HRC 31 [Max. Ø mm]	Capacité de coupe sur HRC 48 [Max. Ø mm]	Conditionné par	Quantité minimum	Réf	Code EAN	Prix tarif HT	Prix tarif TTC
Coupe boulons 14" - 350 mm	13	8	5	1	1	4932464827	4058546227722	49,21 CHF	53,20 CHF
Coupe boulons 14" - 350 mm	13	11	8	1	1	4932464826	4058546227715	91,49 CHF	98,90 CHF



## Coupes boulons extensibles

- Poignées extensibles POWERMOVE pour des coupes plus faciles dans les applications difficiles
- Lames en acier forgé pour un meilleur tranchant et une meilleure durée de vie
- Tête pivotante pour un ajustement à l'angle de travail
- Des poignées confortables sans risque de glissement
- trous pour lanières de sécurité

Designation	Largeur (mm)	Capacité de coupe sur HRC 31 [Max. Ø mm]	Capacité de coupe sur HRC 48 [Max. Ø mm]	Conditionné par	Quantité minimum	Réf	Code EAN	Prix tarif HT	Prix tarif TTC
Coupe boulons extensible 14"/18"-450 mm	13	8	5	1	1	4932464850	4058546227951	84,46 CHF	91,30 CHF
Coupe boulons extensible 24"/30"-600 mm	13	11	8	1	1	4932464851	4058546227968	140,61 CHF	152,00 CHF



## Arrache clous

- l'oeillet permet la frappe précise au Marteau, sans endommager le matériel.
- Griffes aiguës et peu volumineuses pour accéder à des endroits étroits
- La poignée réduit grandement les vibrations

Designation	Longueur (cm)	Conditionné par	Quantité minimum	Réf	Code EAN	Prix tarif HT	Prix tarif TTC
Arrache clous 229mm	22.86	1	1	4932478249	4058546344269	17,58 CHF	19,00 CHF
Arrache clous 254mm	25.40	1	1	4932478250	4058546344276	20,44 CHF	22,10 CHF
Arrache clous 305mm	30.48	1	1	4932478251	4058546344283	24,51 CHF	26,50 CHF



## Arrache clous griffe large

- Griffes aiguës et peu volumineuses pour accéder à des endroits étroits
- La surface de frappe permet d'entourer le clou plus facilement pour appliquer l'arrache clous.
- La poignée réduit grandement les vibrations

Designation	Longueur (cm)	Conditionné par	Quantité minimum	Réf	Code EAN	Prix tarif HT	Prix tarif TTC
Arrache clous griffe large 254mm	25.40	1	1	4932478252	4058546344290	23,22 CHF	25,10 CHF

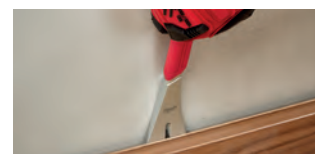

## Pieds de biche

- Le bord biseauté améliore l'effet de levier et l'accessibilité lors de la traction des clous, et l'effet de levier
- L'extracteur de clous enlève facilement les clous et les agrafes sans endommager le revêtement de sol ou les matériaux environnants.
- Languette de frappe renforcée pour une pénétration supplémentaire du matériau à l'aide d'un marteau.



Designation	Longueur (cm)	Conditionné par	Quantité minimum	Réf	Code EAN	Prix tarif HT	Prix tarif TTC
Pied de biche 305mm	30.48	1	1	4932478253	4058546344306	16,28 CHF	17,60 CHF
Pied de biche 127mm	38.1	1	1	4932478254	4058546344313	20,44 CHF	22,10 CHF
Pied de biche 533 mm	53.3	1	1	4932492778	4058546476496	28,77 CHF	31,10 CHF



## Marteau arrache clou en acier

- La poignée Shockshield réduit le taux de vibrations
- L'arrache clou droit est utile pour des travaux de levage et des travaux de démolition
- Le porte clou magnétique pour plus de facilité d'utilisation
- Tire clou latéral
- La poignée I-Beam résiste aux contraintes d'arrachement par levier
- Un équilibrage précis pour une meilleure prise de main



Designation	Conditionné par	Quantité minimum	Réf	Code EAN	Prix tarif HT	Prix tarif TTC
Marteau arrache clou en acier 450 g	1	1	4932478653	4058546348465	37,28 CHF	40,30 CHF
Marteau arrache clou en acier 570g	1	1	4932478654	4058546348472	42,28 CHF	45,70 CHF



## Marteau arrache clous incurvé en acier

- La poignée Shockshield réduit le taux de vibration
- Le marteau arrache clou incurvé réduit les dégâts lors de l'arrachement de clous
- Le porte clou magnétique pour plus de facilité d'utilisation
- Tire clou latéral
- La poignée I-Beam résiste aux contraintes d'arrachement par levier
- Un équilibrage précis pour une meilleure prise de main



Designation	Conditionné par	Quantité minimum	Réf	Code EAN	Prix tarif HT	Prix tarif TTC
Marteau arrache clou incurvé en acier 450g	1	1	4932478655	4058546348489	37,28 CHF	40,30 CHF
Marteau arrache clou incurvée en acier 570g	1	1	4932478656	4058546348496	42,28 CHF	45,70 CHF

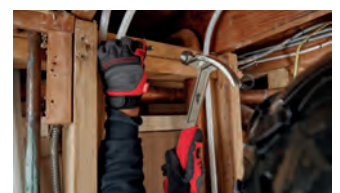

## Marteau à griffes courbes en fibre de verre

- Poignée en fibre de verre renforcée
- Poignée surmoulée pour une meilleure prise en main et une réduction des vibrations.
- Le marteau à griffes incurvées réduit les dommages lors de l'arrachage des clous.
- Démarreur d'ongles magnétique pour une application plus sûre
- Un équilibre précis pour une meilleure manipulation



Designation	Conditionné par	Quantité minimum	Réf	Code EAN	Prix tarif HT	Prix tarif TTC
Marteau à griffes courbes en fibre de verre 450g	1	1	4932478657	4058546348502	27,38 CHF	29,60 CHF
Marteau à griffes courbes en fibre de verre de 570g	1	1	4932478658	4058546348519	29,79 CHF	32,20 CHF



## Marteau à griffes courbes Hickory

- Poignée en hickory offrant une faible vibration
- Le marteau à griffes incurvées réduit les dommages lors de l'arrachage des clous.
- Encoche magnétique pour clous
- Un équilibre précis pour une meilleure manipulation



Designation	Conditionné par	Quantité minimum	Réf	Code EAN	Prix tarif HT	Prix tarif TTC
Marteau à griffes courbes Hickory	1	1	4932478659	4058546348526	27,38 CHF	29,60 CHF
Marteau à griffes courbes en hickory de 570g	1	1	4932478660	4058546348533	29,79 CHF	32,20 CHF

## Marteau de serrurier fibre de verre

- poignée en fibre de verre renforcée
- Poignée surmoulée pour une meilleure prise en main et une plus grande durabilité
- connexion renforcée de la tête pour une meilleure durabilité
- Poids équilibré pour une frappe sans effort
- DIN 1041



Designation	Conditionné par	Quantité minimum	Réf	Code EAN	Prix tarif HT	Prix tarif TTC
Marteau de serrurier fibre de verre 200g	1	1	4932478661	4058546348540	18,59 CHF	20,10 CHF
Marteau de serrurier fibre de verre 300g	1	1	4932478662	4058546348557	19,89 CHF	21,50 CHF
Marteau de serrurier fibre de verre 500g	1	1	4932478663	4058546348564	22,29 CHF	24,10 CHF
Marteau de serrurier fibre de verre 800g	1	1	4932478664	4058546348571	23,59 CHF	25,50 CHF
Marteau de serrurier fibre de verre 1000g	1	1	4932478665	4058546348588	27,38 CHF	29,60 CHF

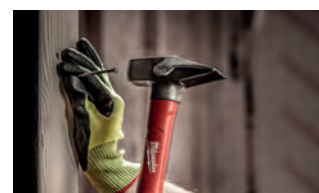

## Marteau de serrurier manche bois

- Poignée en hickory offrant une faible vibration
- Connexion de tête renforcée pour une durabilité accrue
- Un équilibre précis pour une meilleure manipulation
- DIN 1041



Designation	Conditionné par	Quantité minimum	Réf	Code EAN	Prix tarif HT	Prix tarif TTC
Marteau de serrurier manche bois 200g	1	1	4932478666	4058546348595	18,59 CHF	20,10 CHF
Marteau de serrurier manche bois 300g	1	1	4932478667	4058546348601	19,89 CHF	21,50 CHF
Marteau rivoir manche bois 500 g	1	1	4932478668	4058546348618	22,29 CHF	24,10 CHF
Marteau de serrurier manche bois 800g	1	1	4932478669	4058546348625	26,13 CHF	28,25 CHF
Marteau de serrurier manche bois 1000g	1	1	4932478670	4058546348632	29,79 CHF	32,20 CHF



## Massettes

- La face fraisée offre une adhérence supplémentaire et la face lisse empêche les dommages aux objets frappés.
- Protection renforcée : augmente la durée de vie sur la plupart des zones d'impact
- Poignée en polyfibre de verre : augmente la longévité et la résistance
- Trou pour lanière : permet d'accrocher la massette à la lanière de sécurité MILWAUKEE®



Designation	Conditionné par	Quantité minimum	Réf	Code EAN	Prix tarif HT	Prix tarif TTC
Massette 1.36kg	1	1	4932478255	4058546344320	27,06 CHF	29,25 CHF



## Marteau de carrossier SHOCKSHIELD<sup>™</sup>

- La poignée SHOCKSHIELD<sup>™</sup> réduit les pics de vibration
- Un équilibre précis pour une meilleure utilisation et un meilleur contrôle.
- La poignée I-Beam résiste aux contraintes d'arrachement par levier.
- Une tête en acier solide empêchant l'écaillage au contact.
- Une meilleure utilisation grâce à un design anti-dérapant.



Designation	Poids (g)	Poids (once)	Conditionné par	Quantité minimum	Réf	Code EAN	Prix tarif HT	Prix tarif TTC
Marteau de carrossier SHOCKSHIELD <sup>™</sup> 450g	450	16	1	1	4932492346	4058546417130	46,07 CHF	49,80 CHF
Marteau de carrossier SHOCKSHIELD <sup>™</sup> 680G	680	24	1	1	4932492347	4058546417147	54,86 CHF	59,30 CHF



## Marteau de carrossier anti-rebond

- Un design avec un équilibre parfait et une tête rempli d'acier pour un contrôle optimisé.
- Un métal durable pour empêcher l'écaillage au contact
- Poignée en acier renforcée pour une durée de vie plus longue
- Poignée surmoulée pour une meilleure prise en main



Designation	Poids (g)	Poids (once)	Conditionné par	Quantité minimum	Réf	Code EAN	Prix tarif HT	Prix tarif TTC
Marteau de carrossier anti-rebond 450G	450	16	1	1	4932492348	4058546417154	103,61 CHF	112,00 CHF
Marteau de carrossier anti-rebond 907G	907	32	1	1	4932492349	4058546417161	126,73 CHF	137,00 CHF



## Maillet de carrossier anti-rebond

- Tête en acier pour maximiser l'impact mais aussi pour réduire les rebondissements
- Revêtement de haute performance pour éviter d'endommager les surfaces.
- Une poignée surmoulée pour une meilleure utilisation avec un design pour équilibre précis
- Une poignée en acier renforcée pour une meilleure durabilité



Designation	Poids (g)	Poids (once)	Conditionné par	Quantité minimum	Réf	Code EAN	Prix tarif HT	Prix tarif TTC
Maillet de carrossier anti-rebond 790g	790	28	1	1	4932492350	4058546417178	66,42 CHF	71,80 CHF
Maillet de carrossier anti-rebond 1360G	1360	48	1	1	4932492351	4058546417185	101,76 CHF	110,00 CHF



## Ciseaux à bois

- Noyau métallique pour une durabilité maximale
- Capuchon de frappe en métal pour une plus longue durée de vie de la poignée
- Marquage permanent de la taille sur la lame et le manche pour une identification rapide.
- Rangement des lames pour un transport ou un stockage en toute sécurité

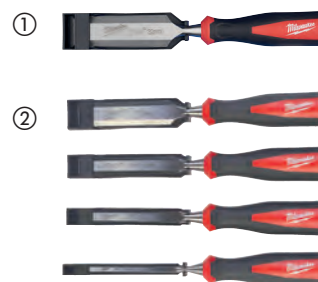

Designation	Conditionné par	Quantité minimum	Réf	Code EAN	Prix tarif HT	Prix tarif TTC
CISEAU A BOIS 6 mm	1	1	4932479892	4058546376864	14,43 CHF	15,60 CHF
CISEAU A BOIS 12 MM	1	1	4932479893	4058546376871	16,74 CHF	18,10 CHF
CISEAU A BOIS 19 MM	1	1	4932479894	4058546376888	17,90 CHF	19,35 CHF
CISEAU A BOIS 25 MM	1	1	4932479895	4058546376895	19,06 CHF	20,60 CHF
① CISEAU A BOIS 32 MM	1	1	4932479896	4058546376901	21,37 CHF	23,10 CHF
② SET DE 4 CISEAUX A BOIS 6, 12, 19, 25 MM 6mm, 12mm, 19mm, 25mm	4	1	4932479897	4058546376918	57,63 CHF	62,30 CHF

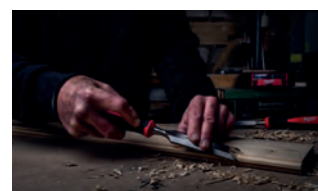

## Set Clés Hexagonales en L

- L'étui Twist and Lock permet d'avoir un accès rapide aux clés et de les maintenir en place en toute sécurité.
- Embout à bille pour un accès à la vis jusqu'à 30°.
- Identification de la taille rapide
- Trou pour lanière de sécurité pour une fixation facile à la gamme de lanières MILWAUKEE® permettant une utilisation en hauteur.

Designation	Conditionné par	Quantité minimum	Réf	Code EAN	Prix tarif HT	Prix tarif TTC
① Clés Hex 1.5, 2, 2.5, 3, 4, 5, 6, 8, 10mm	9	1	4932478621	4058546348144	32,84 CHF	35,50 CHF
Clé Hexagonale - 1,5mm	1	10	4932492409	4058546417765	4,49 CHF	4,85 CHF
Clé Hexagonale - 2mm	1	10	4932492410	4058546417772	4,49 CHF	4,85 CHF
Clé Hexagonale - 2,5mm	1	10	4932492411	4058546417789	4,49 CHF	4,85 CHF
Clé Hexagonale - 3mm	1	10	4932492412	4058546417796	4,72 CHF	5,10 CHF
Clé Hexagonale - 4mm	1	10	4932492413	4058546417802	4,86 CHF	5,25 CHF
Clé Hexagonale - 5mm	1	10	4932492414	4058546417819	5,32 CHF	5,75 CHF
Clé Hexagonale - 6mm	1	10	4932492415	4058546417826	6,71 CHF	7,25 CHF
Clé Hexagonale - 8mm	1	10	4932492416	4058546417833	7,96 CHF	8,60 CHF
Clé Hexagonale - 10 mm	1	10	4932492417	4058546417840	9,11 CHF	9,85 CHF
② Set clés hexagonales compactes (9pcs) 1.5, 2, 2.5, 3, 4, 5, 6, 8, 10mm	9	1	4932492399	4058546417666	22,99 CHF	24,85 CHF
Clé hexagonale compacte - 1.5 mm	1	10	4932492400	4058546417673	3,56 CHF	3,85 CHF
Clé hexagonale compacte - 2mm	1	10	4932492401	4058546417680	3,56 CHF	3,85 CHF
Clé hexagonale compacte - 2,5 mm	1	10	4932492402	4058546417697	3,79 CHF	4,10 CHF
Clé hexagonale compacte - 3mm	1	10	4932492403	4058546417703	3,79 CHF	4,10 CHF
Clé Hexagonale compacte - 4mm	1	10	4932492404	4058546417710	4,02 CHF	4,35 CHF
Clé hexagonale compacte - 5mm	1	10	4932492405	4058546417727	4,02 CHF	4,35 CHF
Clé Hexagonale compacte - 6mm	1	10	4932492406	4058546417734	4,49 CHF	4,85 CHF
Clé Hexagonale compacte - 8mm	1	10	4932492407	4058546417741	5,09 CHF	5,50 CHF
Clé Hexagonale compacte - 10mm	1	10	4932492408	4058546417758	5,64 CHF	6,10 CHF

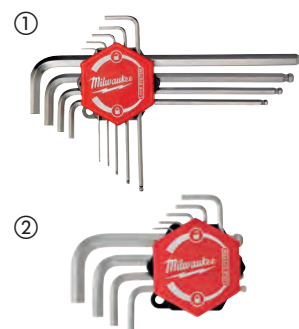

## SET CLÉS TORX EN L

**NOUVEAU**

- Boîtier Twist & Lock unique et breveté pour un accès facile aux clés
- Embout à bille torx qui permet l'accès à 25° à toutes vis torx
- Etiquette de taille sur les clés pour une identification facile et rapide de l'outil.
- Clés plus longues pour atteindre les zones difficiles d'accès.
- Trou à lanière pour un attachement facile aux EPI MILWAUKEE® pour une utilisation en hauteur

Designation	Conditionné par	Quantité minimum	Réf	Code EAN	Prix tarif HT	Prix tarif TTC
① SET CLÉS TORX EN L 9 PCS T8, T9, T10, T15, T20, T25, T27, T30, T40	9	1	4932492693	4058546475642	42,65 CHF	46,10 CHF
CLÉ TORX T8	1	10	4932492694	4058546475659	6,80 CHF	7,35 CHF
CLÉ TORX T9	1	10	4932492695	4058546475666	6,80 CHF	7,35 CHF
Clé Torx T10	1	10	4932492696	4058546475673	6,80 CHF	7,35 CHF
CLÉ TORX T10	1	10	4932492697	4058546475680	7,96 CHF	8,60 CHF
CLÉ TORX T20	1	10	4932492698	4058546475697	7,96 CHF	8,60 CHF
CLÉ TORX T25	1	10	4932492699	4058546475703	7,96 CHF	8,60 CHF
CLÉ TORX T27	1	10	4932492700	4058546475710	9,81 CHF	10,60 CHF
CLÉ TORX T30	1	10	4932492701	4058546475727	10,27 CHF	11,10 CHF
CLÉ TORX T40	1	10	4932492702	4058546475734	10,27 CHF	11,10 CHF
② SET CLÉ TORX COMPACT EN L 9PCS T8, T9, T10, T15, T20, T25, T27, T30, T40	9	1	4932492703	4058546475741	34,51 CHF	37,30 CHF
CLÉ TORX COMPACT T8	1	10	4932492704	4058546475758	4,86 CHF	5,25 CHF
CLÉ TORX COMPACT T9	1	10	4932492705	4058546475765	4,86 CHF	5,25 CHF
CLÉ TORX COMPACT T10	1	10	4932492706	4058546475772	4,86 CHF	5,25 CHF
CLÉ TORX COMPACT T15	1	10	4932492707	4058546475789	5,64 CHF	6,10 CHF
CLÉ TORX COMPACT T20	1	10	4932492708	4058546475796	5,64 CHF	6,10 CHF
CLÉ TORX COMPACT T25	1	10	4932492709	4058546475802	5,64 CHF	6,10 CHF
CLÉ TORX COMPACT T27	1	10	4932492710	4058546475819	6,34 CHF	6,85 CHF
CLÉ TORX COMPACT T30	1	10	4932492711	4058546475826	6,80 CHF	7,35 CHF
CLÉ TORX COMPACT T40	1	10	4932492712	4058546475833	7,49 CHF	8,10 CHF

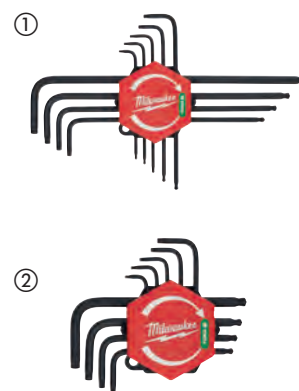

## SET CLÉS IMPÉRIALES EN L SPHÉRIQUES

NOUVEAU

- Support de clés pivotant pour un accès facile aux clés
- Embout à bille torx qui permet à 30° à toutes vis torx
- Marquage des tailles avec un fort contraste pour identifier facilement la clé.
- Identification facile des clés grâce aux marquages durables gravés au laser.
- Fentes décalées pour un accès rapide aux clés



Designation	Conditionné par	Quantité minimum	Réf	Code EAN	Prix tarif HT	Prix tarif TTC
SET CLÉS IMPÉRIALES EN L SPHÉRIQUES 13PCS	1	1	4932493615	4058546484866	38,67 CHF	41,80 CHF
3/16", 9/16", 1/4", 7/32", 3/16", 5/32", 9/64", 1/8", 7/64", 3/32", 5/64", 1/16", 0.05"						



## Set de clés pliables

- Les clés hexagonales pliables et les clés torx facilitent l'accès et le rangement.
- Mentions légales à haut contraste pour une identification rapide et facile de la taille.
- Poignée confortable : forme ergonomique permettant une prise en main tout en étant confortable.
- Boîtier en métal pour une meilleure durabilité.

Designation	Longueur (mm)	Conditionné par	Quantité minimum	Réf	Code EAN	Prix tarif HT	Prix tarif TTC
① Set de clés mâles 6 pans 8 pièces 1.5mm, 2mm, 2.5mm, 3mm, 4mm, 5mm, 6mm, 8mm	118	1	1	4932480978	4058546412630	22,99 CHF	24,85 CHF
② Set de clés torx 8 pièces T9, T10, T15, T20, T25, T27, T30 & T40	118	1	1	4932480979	4058546412647	34,51 CHF	37,30 CHF
③ SET CLÉ HEX COMPACT IMPÉRIALE 9PC 5/64", 3/32", 7/64", 1/8", 9/64", 5/32", 3/16", 7/32", 1/4"	116	1	1	4932493614	4058546484859	28,77 CHF	31,10 CHF



## Tournevis Tri-Lobe

- Manche Tri-Lobe optimisée pour un maximum de confort d'utilisation et une prise en main améliorée pour les applications de serrage fort
- Identification permanente de l'embout avec un marquage sur le manche
- trou à lanière pour une sécurisation facilitée
- Pointe magnétique durcie pour une durabilité maximale et une rétention de l'embout
- Anti-roulis, manche 3 cotés
- tige hexagonale utilisable avec une clé à molette pour les applications de levier



	Designation	Emmanchement	Conditionné par	Quantité minimum	Réf	Code EAN	Prix tarif HT	Prix tarif TTC
	plats							
	SL 0.4 x 2 x 65	Lisse	1	1	4932471773	4058546296728	4,02 CHF	4,35 CHF
	SL 0.4 x 2.5 x 75	Lisse	1	1	4932471774	4058546296735	4,39 CHF	4,75 CHF
	SL 0.5 x 3 x 75	Lisse	1	1	4932471775	4058546296742	4,72 CHF	5,10 CHF
	SL 0.5 x 3 x 150	Lisse	1	1	4932471776	4058546296759	5,55 CHF	6,00 CHF
	SL 0.6 x 3.5 x 100	Lisse	1	1	4932471777	4058546296766	5,32 CHF	5,75 CHF
	SL 0.8 x 4 x 100	Lisse	1	1	4932471778	4058546296773	5,32 CHF	5,75 CHF
	SL 1.0 x 5.5 x 125	Lisse	1	1	4932471779	4058546296780	6,71 CHF	7,25 CHF
	SL 1.2 x 6.5 x 45	Tige 6 pans pour clé à molette	1	1	4932471780	4058546296797	5,18 CHF	5,60 CHF
	SL 1.2 x 6.5 x 125	Tige 6 pans pour clé à molette	1	1	4932471781	4058546296803	7,40 CHF	8,00 CHF
	SL 1.2 x 8 x 150	Tige 6 pans pour clé à molette	1	1	4932471782	4058546296810	7,96 CHF	8,60 CHF
	SL 1.6 x 8 x 175	Tige 6 pans pour clé à molette	1	1	4932471783	4058546296827	8,79 CHF	9,50 CHF
	SL 1.2 x 10 x 200	Tige 6 pans pour clé à molette	1	1	4932471784	4058546296834	9,48 CHF	10,25 CHF
	Philips							
	PH0 x 75	Tige 6 pans pour clé à molette	1	1	4932471785	4058546296841	5,18 CHF	5,60 CHF
	PH1 x 100	Tige 6 pans pour clé à molette	1	1	4932471786	4058546296858	6,24 CHF	6,75 CHF
	PH2 x 45	Tige 6 pans pour clé à molette	1	1	4932471787	4058546296865	5,32 CHF	5,75 CHF
	PH2 x 125	Tige 6 pans pour clé à molette	1	1	4932471788	4058546296872	6,71 CHF	7,25 CHF
PH3 x 150	Tige 6 pans pour clé à molette	1	1	4932471789	4058546296889	7,40 CHF	8,00 CHF	
	Pozidrive							
	PZ0 x 75	Tige 6 pans pour clé à molette	1	1	4932471790	4058546296896	5,32 CHF	5,75 CHF
	PZ1 x 100	Tige 6 pans pour clé à molette	1	1	4932471791	4058546296902	6,24 CHF	6,75 CHF
	PZ2 x 45	Tige 6 pans pour clé à molette	1	1	4932471792	4058546296919	5,18 CHF	5,60 CHF
	PZ2 x 125	Tige 6 pans pour clé à molette	1	1	4932471793	4058546296926	6,71 CHF	7,25 CHF
PZ3 x 150	Tige 6 pans pour clé à molette	1	1	4932471794	4058546296933	7,40 CHF	8,00 CHF	
	Torx							
	T6 x 65	Lisse	1	1	4932471795	4058546296940	5,32 CHF	5,75 CHF
	T7 x 65	Lisse	1	1	4932471796	4058546296957	5,32 CHF	5,75 CHF
	T8 x 65	Lisse	1	1	4932471797	4058546296964	5,55 CHF	6,00 CHF
	T9 x 75	Lisse	1	1	4932471798	4058546296971	5,64 CHF	6,10 CHF
	T10 x 75	Lisse	1	1	4932471799	4058546296988	5,87 CHF	6,35 CHF
	T15 x 75	Lisse	1	1	4932471800	4058546296995	5,87 CHF	6,35 CHF
	T20 x 100	Lisse	1	1	4932471801	4058546297008	6,48 CHF	7,00 CHF
	T25 x 100	Lisse	1	1	4932471802	4058546297015	6,48 CHF	7,00 CHF
	T30 x 125	Lisse	1	1	4932471803	4058546297022	6,94 CHF	7,50 CHF
T40 x 125	Lisse	1	1	4932471804	4058546297039	7,17 CHF	7,75 CHF	



	Designation	Conditionné par	Quantité minimum	Réf	Code EAN	Prix tarif HT	Prix tarif TTC
①	<b>Set de tournevis Tri-Lobe n°1 (6pcs)</b>						
	PZ1 / PZ2 / SL3 / SL4 / SL5.5 / SL6.5	6	1	4932471806	4058546297053	27,15 CHF	29,35 CHF
②	<b>Set de tournevis Tri-Lobe n°2 (6pcs)</b>						
	PH1 / PH2 / SL3 / SL4 / SL5.5 / SL6.5	6	1	4932471807	4058546297060	28,49 CHF	30,80 CHF
③	<b>Set de tournevis Tri-Lobe n°3 (10pcs)</b>						
	PZ1 / PZ2 / PH1 / PH2 / SL3 / SL5.5 / SL6.5 / SL6.5 / SL8	10	1	4932471808	4058546297077	47,83 CHF	51,70 CHF
④	<b>Set de tournevis Tri-Lobe n°4 (12 pcs)</b>						
	PZ0 / PZ1 / PZ2 / PH0 / PH1 / PH2 / SL2.5 / SL4 / SL5.5 / SL6.5 / SL6.5 / SL8	12	1	4932472003	4058546323998	54,67 CHF	59,10 CHF
⑤	<b>Set de tournevis Tri-Lobe Torx (6pcs)</b>						
	T10 / T15 / T20 / T25 / T30 / T40	6	1	4932471809	4058546297084	29,32 CHF	31,70 CHF
⑥	<b>Set de tournevis Tri-Lobe stubby (2pcs)</b>						
	PZ2 x 45mm / SL6.5 x 45mm	2	1	4932471810	4058546297091	7,86 CHF	8,50 CHF

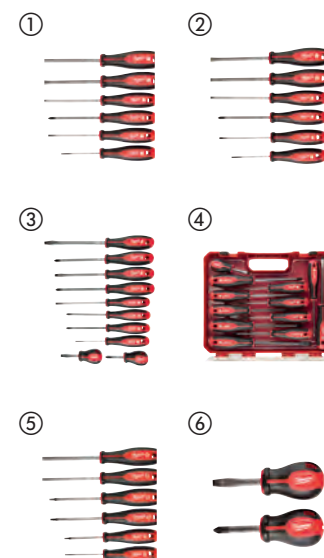



## Tournevis Tri-Lobe à frapper

- Bouchons conçu pour la frappe
- corps tout metal
- Tige hexagonale pour serrage avec une clé à molette
- Manche Tri-Lobe confortable



Designation	Conditionné par	Quantité minimum	Réf	Code EAN	Prix tarif HT	Prix tarif TTC
Set de tournevis Tri-Lobe à frapper PH2 / SL7.9 mm	2	1	4932471872	4058546297718	13,64 CHF	14,75 CHF

## Tournevis à frapper

- Corps renforcé tout métal pour un maximum de durabilité
- Plusieurs bouchons de frappe donnent plus de force dans les applications de burinage et de levage
- La pointe de perçage de conduite permet de percer la tôle



Designation	Longueur (mm)	Conditionné par	Quantité minimum	Réf	Code EAN	Prix tarif HT	Prix tarif TTC
Tournevis à frapper	287	1	1	4932480975	4058546412609	21,74 CHF	23,50 CHF

## Tournevis de précision

- Corps tout métal pour une meilleure durabilité
- Bouchon rotatif à 360°
- Tige chromé pour moins de corrosion et une meilleure durée de vie
- Coffret durable avec zip robuste inclus pour le rangement de l'outils.
- tige plus longue pour une meilleure visibilité et une portée étendue



Designation	Conditionné par	Quantité minimum	Réf	Code EAN	Prix tarif HT	Prix tarif TTC
set de 6 tournevis de précision PH00 / PH0, SL1.6 / SL2 / SL3.2 / SL4	6	1	4932471869	4058546297688	34,04 CHF	36,80 CHF
Set de 6 tournevis de précision Torx T6, T7, T8, T8, T9, T10, T15	6	1	4932471870	4058546297695	35,43 CHF	38,30 CHF

## Tournevis à cliquet

- Embouts facilement accessible
- Voit facilement lorsque le bout est manquant
- Possibilité de retirer l'extension afin de pouvoir le manipuler plus facilement dans les espaces restreints
- Embout utilisable sur les machines avec une réception 1/4"
- les embouts à 2 faces du tournevis à cliquet 27 en 1 lui permet d'avoir un large champ d'applications

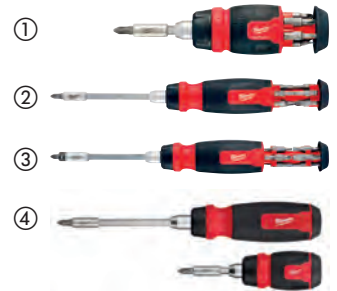

Designation	Conditionné par	Quantité minimum	Réf	Code EAN	Prix tarif HT	Prix tarif TTC
① Tournevis multi-embouts compact à cliquet 8 en 1 PH1 / PH2 / PZ1 / PZ2 / T15 / SL 0.6x4.5 / SL 1.2x6.5	1	6	4932480581	4058546408664	28,77 CHF	31,10 CHF
② Tournevis multi-embouts à cliquet 14 en 1 Hex 3 mm / Hex 4 mm / Hex 5 mm / PH1 / PH2 / PZ1 / PZ2 / T10 / T15 / T20 / T25 / SL 0.8x5.5 / SL 1.2x6.5	1	6	4932480582	4058546408671	31,08 CHF	33,60 CHF
③ Tournevis multi-embouts à cliquet 27 en 1 Hex 2 mm & Hex 3mm / Hex 2.5mm & Hex 4mm / Hex 5mm & Hex 6mm / PH0 & SL 1.2x6.5 / PH1 & SL 0.6x4.5 / PH2 & SL 0.5x5.0 / PH3 & SL 0.8x5.5 / T10 & T15 / T20 & T30 / PZ1 & T25 / PZ2 & T27 / PZ3 & T40 / Hex 1.5mm & T9	1	6	4932480583	4058546408688	51,90 CHF	56,10 CHF
④ Lot de 2 tournevis à cliquet Tournevis à cliquet 14 en 1 - 4932480582, tournevis compact à cliquet 8 en 1 - 4932480581	1	6	4932492811	4058546476823	56,52 CHF	61,10 CHF



## Tournevis multi-embouts

- Dans le manche, il y a un rangement d'embouts pour y avoir accès rapidement et facilement.
- Voir facilement lorsqu'un embout est manquant.
- Retrait de l'embout puis placement de l'embout dans le manche pour un accès aux espaces étroits
- Embouts utilisables sur les machines Power Tool avec une réception 1/4"
- Embouts à double face dans le tournevis 27 en 1 pour un plus grand choix d'applications.
- Embouts à double face dans le tournevis 4 en 1 pour un tournevis plus précis.



Designation	Conditionné par	Quantité minimum	Réf	Code EAN	Prix tarif HT	Prix tarif TTC
① Tournevis multi-embouts compact 8 en 1 PH1 / PH2 / PZ1 / PZ2 / T15 / SL 0.6x4.5 / SL 1.2x6.5	1	6	4932492807	4058546476786	22,99 CHF	24,85 CHF
② Tournevis multi-embouts 14 en 1 Hex 3 mm / Hex 4 mm / Hex 5 mm / PH1 / PH2 / PZ1 / PZ2 / T10 / T15 / T20 / T25 / SL 0.8x5.5 / SL 1.2x6.5	1	6	4932492806	4058546476779	24,84 CHF	26,85 CHF
③ Tournevis multi-embouts Torx 14 en 1 PH1 / PH2 / T6 / T7 / T8 / T9 / T10 / T15 / T20 / T25 / T27 / T30 / T40	1	6	4932492810	4058546476816	24,84 CHF	26,85 CHF
④ Tournevis multi-embouts 27 en 1 Hex 2 mm & Hex 3mm / Hex 2.5mm & Hex 4mm / Hex 5mm & Hex 6mm / PH0 & SL 1.2x6.5 / PH1 & SL 0.6x4.5 / PH2 & SL 0.5x5.0 / PH3 & SL 0.8x5.5 / T10 & T15 / T20 & T30 / PZ1 & T25 / PZ2 & T27 / PZ3 & T40 / Hex 1.5mm & T9	1	6	4932492808	4058546476793	46,07 CHF	49,80 CHF
⑤ Tournevis multi-embouts de précision 4 en 1 PH00 & SL 0.23x1.5 / PH0 & SL 0.5x3.0	1	6	4932480584	4058546408695	24,14 CHF	26,10 CHF



## Tournevis compact à cliquet 8 en 1

- Cliquet haute capacité tout en métal pour des serrages 2 x plus rapides Embouts de précision durcis: plus durable et moins de ripage
- Stockage des embouts dans un barillet type revolver
- Embouts chromés et anti corrosion



Designation	Conditionné par	Quantité minimum	Réf	Code EAN	Prix tarif HT	Prix tarif TTC
Tournevis compact à cliquet 8 en 1 PH1 / PH2 / PZ1 / PZ2 / TX15 / SL4.8 / SL6.4	1	1	4932471868	4058546297671	20,44 CHF	22,10 CHF

## Tournevis à cliquet 9 en 1

- Tournevis ergonomique d'une longueur de 152 mm avec embouts reception hex 1/4"
- Mécanisme à cliquet métal haute résistance pour une plus grande vitesse de vissage
- Axe hexagonal de 88 mm permettant les dévissages difficiles à l'aide de clés
- Embouts précis et renforcés: durable et bon maintien dans les vis
- Stockage des embouts dans un barillet type revolver
- embouts chromés et anticorrosion



Designation	Conditionné par	Quantité minimum	Réf	Code EAN	Prix tarif HT	Prix tarif TTC
Tournevis à cliquet 9 en 1 - universel PH1 / PH2 / PZ1 / PZ2 / TX15 / TX20 / Slotted 0.8 x 5.5 mm	1	12	4932471598	4058546294977	28,12 CHF	30,40 CHF

## Tournevis Hollowcore™

- Tournevis Hollowcore™ à profondeur illimitée pour les boulons longs et les applications sur des tiges filetées.
- Tête magnétique pour plus de sécurité lors d'executions rapides.
- NOUVEAU SUR LE MARCHE MONDIAL avec une tête ajustable 4 fois plus rapide. Carrée, 12 points, 8 points, Hex.
- Enlève les boulons rouillés.
- Marquage couleur ID permet l'identification rapide de l'outil sur le chantier.
- Clé Hex fournie avec un effet de levier.
- Chromé pour un maximum de durabilité.
- Tiges en acier forgé assurent une meilleure durabilité.



Dimensions (mm)	Code couleur	Pour boulon	Conditionné par	Quantité minimum	Réf	Code EAN	Prix tarif HT	Prix tarif TTC
① 5	Noir	M3	1	1	48222531	045242294428	16,19 CHF	17,50 CHF
② 5.5	Marron	M3	1	1	48222532	045242294435	16,19 CHF	17,50 CHF
③ 6	Rouge	M3.5	1	1	48222533	045242294442	16,19 CHF	17,50 CHF
④ 7	Orange	M4	1	1	48222534	045242294459	16,19 CHF	17,50 CHF
⑤ 8	Jaune	M5	1	1	48222535	045242294466	16,19 CHF	17,50 CHF
⑥ 10	Bleu	M6	1	1	48222536	045242294473	16,19 CHF	17,50 CHF
⑦ 13	Orange	M8	1	1	48222537	045242294480	16,19 CHF	17,50 CHF



## Tournevis trilobe VDE

- VDE testé à 10 000 volts et garanti à 1 000 volts
- Revêtement mince et isolé pour les applications dans les espaces restreints
- Poignée optimisée Tri-Lobe pour un maximum de confort et une puissance de serrage maximale
- Tailles gravées au laser sur la poignée et l'embout pour une identification rapide
- Poignée anti-roulis 3 cotés
- Trou à lanière pour une fixation à la gamme d'EPI MILWAUKEE®



	Designation	Conditionné par	Quantité minimum	Réf	Code EAN	Prix tarif HT	Prix tarif TTC
●	Tournevis Tri-lobe VDE, plat 0,4X2,5X75	1	1	4932478712	4058546349059	7,17 CHF	7,75 CHF
	Tournevis Tri-lobe VDE, plat 0,5X3X100	1	1	4932478713	4058546349066	7,40 CHF	8,00 CHF
	Tournevis Tri-lobe VDE, plat 0,6X3,5X100	1	1	4932478714	4058546349073	7,63 CHF	8,25 CHF
	Tournevis Tri-lobe VDE, plat 0,8X4X100	1	1	4932478715	4058546349080	8,19 CHF	8,85 CHF
	Tournevis Tri-lobe VDE, plat 1,0X5,5X125	1	1	4932478716	4058546349097	9,81 CHF	10,60 CHF
	Tournevis Tri-lobe VDE, plat 1,2X6,5X150	1	1	4932478717	4058546349103	12,03 CHF	13,00 CHF
+	Tournevis Tri-lobe VDE PH0 X60	1	1	4932478720	4058546349134	7,63 CHF	8,25 CHF
	Tournevis Tri-lobe VDE PH1 X80	1	1	4932478721	4058546349141	9,34 CHF	10,10 CHF
	Tournevis Tri-lobe VDE PH2 X100	1	1	4932478722	4058546349158	11,42 CHF	12,35 CHF
	Tournevis Tri-lobe VDE PH3 X150	1	1	4932478723	4058546349165	11,89 CHF	12,85 CHF
	Tournevis Tri-lobe VDE PZ0 X60	1	1	4932478724	4058546349172	7,63 CHF	8,25 CHF
	✱	Tournevis Tri-lobe VDE PZ1 X80	1	1	4932478725	4058546349189	9,34 CHF
Tournevis Tri-lobe VDE PZ2 X100		1	1	4932478726	4058546360085	11,42 CHF	12,35 CHF
Tournevis Tri-lobe VDE PZ3 X150		1	1	4932478727	4058546360092	11,89 CHF	12,85 CHF
✪	Tournevis Tri-lobe VDE T10 X60	1	1	4932478728	4058546360108	11,42 CHF	12,35 CHF
	Tournevis Tri-lobe VDE T15 X75	1	1	4932478729	4058546360115	11,79 CHF	12,75 CHF
	Tournevis Tri-lobe VDE T20 X100	1	1	4932478730	4058546360122	12,03 CHF	13,00 CHF
	Tournevis Tri-lobe VDE T25 X100	1	1	4932478731	4058546360139	12,58 CHF	13,60 CHF
	Tournevis Tri-lobe VDE T30 X100	1	1	4932478732	4058546360146	13,04 CHF	14,10 CHF
	Tournevis Tri-lobe VDE PH/S L1 X80	1	1	4932478733	4058546360153	9,34 CHF	10,10 CHF
	Tournevis Tri-lobe VDE PH/ SL2 X100	1	1	4932478734	4058546360160	9,71 CHF	10,50 CHF
	Tournevis Tri-lobe VDE PZ/ SL1 X80	1	1	4932478735	4058546360177	9,34 CHF	10,10 CHF
	Tournevis Tri-lobe VDE PZ/ SL2 X100	1	1	4932478736	4058546360184	11,42 CHF	12,35 CHF
	Tester 0,5X3X65	1	1	4932478719	4058546349127	7,63 CHF	8,25 CHF
①	<b>Coffret 5pcs Tournevis Tri-lobe VDE</b> PZ1 / PZ2 / SL3 / SL4 et un testeur de tension	1	1	4932478737	4058546360191	34,78 CHF	37,60 CHF
②	<b>Coffret 7pcs Tournevis Tri-lobe VDE PZ</b> SL2.5 / SL3 / SL4, PH2, PZ1 / PZ2 et voltage tester	1	1	4932478738	4058546360207	43,57 CHF	47,10 CHF
③	<b>Coffret 7pcs Tournevis Tri-lobe VDE PH</b> SL2.5 / SL3 / SL4 / SL5.5 / PH1 / PH2 et voltage tester	1	1	4932478739	4058546360214	43,57 CHF	47,10 CHF
④	<b>Set de 12 tournevis VDE Tri- Lobe</b> SL2.5 / SL3 / SL4 / SL5.5 / PH1 / PH2 / PZ1 / PZ2 / T10 / T15 / T20 et voltage tester	1	1	4932479095	4058546368890	87,23 CHF	94,30 CHF



## Pinces VDE

- Outils certifiés VDE (DIN EN/IEC 60900). Testés à 10000 volts et garantis à 1000 volts. Testés jusqu'à -40°C
- Les lames en acier sont entièrement forgées, trempées pour une meilleure durabilité. La finition de surface en titane gris est non réfléchissante et garantit une résistance maximale à la corrosion.
- Lames trempés par induction pour couper tous les matériaux même les plus durs.
- Joint usiné avec précision pour une transmission de puissance maximale avec un effet de levier optimal pour un travail facile et sans effort.
- Poignée ergonomique avec prise souple pour une manipulation confortable et une bonne prise en main.



Designation	Longueur Totale mm	Conditionné par	Quantité minimum	Réf	Code EAN	Prix tarif HT	Prix tarif TTC
① Pince coupe câble isolée 160mm VDE	160	1	1	4932464562	4058546225070	46,07 CHF	49,80 CHF
	210	1	1	4932464563	4058546225087	66,79 CHF	72,20 CHF
② Pince bec long isolée 205 mm	205	1	1	4932464564	4058546225094	36,08 CHF	39,00 CHF
③ Pince à bec long tête 45° isolée 205 mm	205	1	1	4932464565	4058546225100	36,08 CHF	39,00 CHF
④ Pince coupante diagonale isolée 145 mm	145	1	1	4932464566	4058546225117	33,77 CHF	36,50 CHF
	160	1	1	4932464567	4058546225124	34,97 CHF	37,80 CHF
	180	1	1	4932464568	4058546225131	37,47 CHF	40,50 CHF
⑤ Pince coupante isolée grands formats 180 mm	180	1	1	4932464569	4058546225148	47,27 CHF	51,10 CHF
	200	1	1	4932464570	4058546225155	51,53 CHF	55,70 CHF
⑥ pince universelle isolée 165 mm	165	1	1	4932464571	4058546225162	34,97 CHF	37,80 CHF
	180	1	1	4932464572	4058546225179	38,67 CHF	41,80 CHF
⑦ Pince à dénuder isolée 160 mm	160	1	1	4932464573	4058546225186	37,47 CHF	40,50 CHF
⑧ Pince multiprise isolée 240 mm	240	1	1	4932464574	4058546225193	42,18 CHF	45,60 CHF
⑨ Set de 3 pinces VDE (universelle, coupante, bec long)		3	1	4932464575	4058546225209	101,76 CHF	110,00 CHF

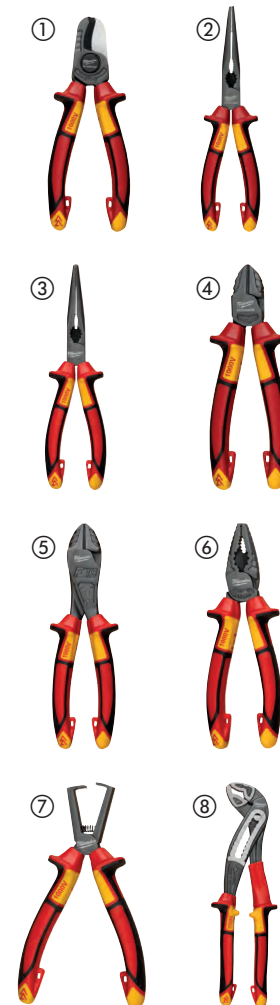

## Pinces universelles, coupantes et multiprises

- Joint usiné avec précision pour une transmission de force maximale avec un effet de levier optimal pour un travail facile et sans effort.
- Bords tranchants durcis par induction pour couper les matériaux les plus durs.
- Surface de finition en titane gris et garanti un maximum de résistance à la corrosion.
- Design de la poignée fait en 2 parties pour une utilisation confortable et une meilleure prise.



Designation	Conditionné par	Quantité minimum	Réf	Code EAN	Prix tarif HT	Prix tarif TTC
① Pince universelle - 165 mm	1	1	4932492461	4058546418281	25,99 CHF	28,10 CHF
Pince universelle - 180 mm	1	1	4932492462	4058546418298	28,77 CHF	31,10 CHF
② Pince coupante diagonale - 160 mm	1	1	4932492463	4058546418304	27,75 CHF	30,00 CHF
③ Pince coupante diagonale heavy duty - 200 mm	1	1	4932492464	4058546418311	35,71 CHF	38,60 CHF
④ Pince à bec long - 205 mm	1	1	4932492465	4058546418328	29,88 CHF	32,30 CHF
⑤ Pince à bec long 45° - 205 mm	1	1	4932492466	4058546418335	32,19 CHF	34,80 CHF
⑥ Pince multiprise - 180 mm	1	1	4932492458	4058546418250	34,51 CHF	37,30 CHF
Pince multiprise - 250 mm	1	1	4932492459	4058546418267	36,82 CHF	39,80 CHF
Pince multiprise - 300 mm	1	1	4932492460	4058546418274	49,12 CHF	53,10 CHF
⑦ Set de 3 pinces	3	1	4932492773	4058546476441	80,76 CHF	87,30 CHF

1 x Pince universelle - 180 mm (4932492462), 1 x Pince à bec long - 205 mm (4932492465), 1 x Pince coupante diagonale - 160 mm (4932492463)

## Pince arrache clous

- Tête en acier HR pour plus de longévité.
- Poignées revêtues par un grip anti-glisse.
- Tête arrondie pour ne pas marquer les surfaces.
- Design en acier forgé pour une utilisation dans toutes les conditions.
- Protection anti-rouille.

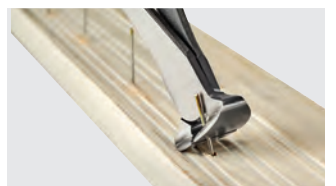

Designation	Longueur (mm)	Conditionné par	Quantité minimum	Réf	Code EAN	Prix tarif HT	Prix tarif TTC
Pince arrache clou	180	1	1	48226407	045242356096	26,69 CHF	28,85 CHF

## PINCE À CLOTURE

NOUVEAU

- Un design polyvalent qui comprend un extracteur d'agrafes, un pinceur d'agrafes, un coupeur de fils de clôture, un extracteur de fils de clôture, un sertisseur de fils de clôture et un marteau d'usage général.
- Une tête forgée pour les applications les plus difficiles
- Poignée confortable qui ne creuse pas dans les mains
- Finition à l'oxyde noir protège contre la rouille et permet de travailler de manière optimal dans les conditions les plus dures sur les chantiers.



Designation	Conditionné par	Quantité minimum	Réf	Code EAN	Prix tarif HT	Prix tarif TTC
PINCE À CLOTURE	1	1	4932493926	4058546510862	32,19 CHF	34,80 CHF

## Pinces universelle 7 en 1

- Dénudeur de fils : permet de dénuder les fils de diamètre 0.75mm<sup>2</sup>, 1.0mm<sup>2</sup>, 1.5mm<sup>2</sup>, 2.5mm<sup>2</sup>, 4.0mm<sup>2</sup>, 6.0mm<sup>2</sup>
- Coupe-cable : définiton laser pour une coupe propre
- Pince multi-fonction pour pincer et plier des cables
- Tête d'ébavurage pour tubes de 12 à 25 millimètres de diamètre
- Pince à sertir intégrée
- Coupe boulon intégré
- Système de blocage à une main
- Protection contre la rouille pour une meilleure durée de vie



Designation	Capacité de dénudage (mm <sup>2</sup> )	Capacité de coupe cable dur 1800Nmm <sup>2</sup> [Max.Ø mm]	Capacité de coupe cable Al & Cu [Max. Ø mm]	Manchon-nage (mm)	Conditionné par	Quantité minimum	Réf	Code EAN	Prix tarif HT	Prix tarif TTC
Pince universelle 7 en 1	0.75, 1.0, 1.5, 2.5, 4.0, 6.0	2.5	6.0	25	1	1	4932478554	4058546347475	34,04 CHF	36,80 CHF



## Pince universelle gros travaux

- Pince universelle toutes applications de coupe et de serrage.
- Effet de levier renforcé : poignées rallongées pour une puissance de coupe plus élevée
- Manchonnage : possibilité de manchonner les tuyaux jusqu'à 25mm de diamètre.
- Arrache-clous : puissant levier pour un travail de précision renforcé
- Bords de coupe en acier trempé : câble, fil, boulon, clou, vis, alésage, dégrafeur
- Mâchoire durcies au laser à 64 HRC : plus grande durabilité et résistance
- Ruban de tirage : haute précision même en tirant
- Revêtement des poignées Softgrip pour une prise en main ferme et confortable.
- Système anti-pincement doigts.



Capacité acier (mm)	Capacité de coupe maximale sur cable souple [mm]	Longueur Totale mm	Poids (g)	Manchon-nage (mm)	Conditionné par	Quantité minimum	Réf	Code EAN	Prix tarif HT	Prix tarif TTC
3.0	4.6	250	480	25	1	1	48226100	045242342228	34,97 CHF	37,80 CHF



## Pinces à filtre à huile/PVC

- Grâce à sa conception compacte de 229 mm et une capacité de mâchoire de 3,5", il constitue une solution pour de multiples applications dans le domaine de la plomberie et de l'automobile, notamment les raccords en PVC, les crépines de petits évier, les filtres à huile, etc.
- poignée confortable qui empêche les écorchures et ne s'enfoncent pas dans les mains pendant l'utilisation
- Design forgé pour une protection antirouille et durabilité accrue



Designation	Longueur (mm)	Conditionné par	Quantité minimum	Réf	Code EAN	Prix tarif HT	Prix tarif TTC
Pinces à filtre à huile/PVC	229	1	1	4932492511	4058546418786	22,99 CHF	24,85 CHF

## PINCE A BEC DEMI-ROND LONG DROIT

**NOUVEAU**

- Les poignées croisées à longue portée permettent d'atteindre plus facilement les espaces restreints pour un meilleur accès.
- Zones de prise multifonctionnelles pour la saisie d'une grande variété de matériaux tels que les vis, les câbles et les pièces rondes.
- Force de grip à simple articulation pour un meilleur contrôle et une meilleure prise en main par rapport à une double articulation.
- Le bec renforcé permet de garder le contrôle lors de la saisie et de la torsion avec le bec dentelé.



Designation	Longueur (mm)	Tip Angle [°]	Conditionné par	Quantité minimum	Réf	Code EAN	Prix tarif HT	Prix tarif TTC
PINCE A BEC DEMI-ROND LONG DROIT	332	0°	1	1	4932492497	4058546418649	44,96 CHF	48,60 CHF
PINCE A BEC DEMI-ROND LONG 45°	326	45°	1	1	4932492498	4058546418656	46,07 CHF	49,80 CHF
PINCE A BEC DEMI-ROND LONG 2PCS PINCE A BEC DEMI-ROND LONG DROIT, PINCE A BEC DEMI-ROND LONG 45°			2	1	4932492499	4058546418663	80,76 CHF	87,30 CHF

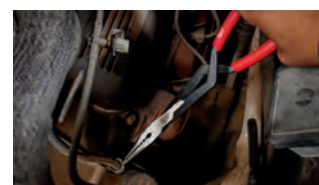

## Pinces antiparasite pour bougie

**NOUVEAU**

- Les poignées croisées à longue portée permettent d'atteindre plus facilement les espaces restreints pour un meilleur accès.
- Les zones de prise multifonctionnelles pour la saisie d'une grande variété de matériaux tels que les vis, les câbles et les pièces rondes.
- Force de grip à une articulation pour un meilleur contrôle et une meilleure prise en main par rapport à une double articulation.
- Les extrémités sont arrondies pour saisir les tuyaux sans les endommager.

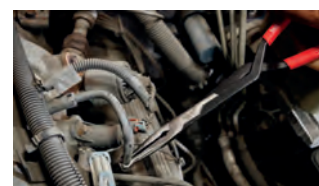

Designation	Longueur (mm)	Conditionné par	Quantité minimum	Réf	Code EAN	Prix tarif HT	Prix tarif TTC
Pince antiparasite pour bougie Petit	327	1	1	4932492500	4058546418670	49,12 CHF	53,10 CHF
Pince antiparasite pour bougie Moyen	324	1	1	4932492501	4058546418687	49,12 CHF	53,10 CHF
Pince antiparasite pour bougie Grand	321	1	1	4932492502	4058546418694	49,12 CHF	53,10 CHF
Set pince antiparasite à bougie 3 pcs Pince antiparasite pour bougie petit diamètre (8 mm), Pince antiparasite pour bougie moyen diamètre (12.7mm), Pince antiparasite pour bougie grand diamètre (19 mm)		3	1	4932492503	4058546418700	121,18 CHF	131,00 CHF



## Pinces circlips

NOUVEAU

- Conversion interne-externe plus facile et plus rapide grâce au sélecteur rainuré
- Le plus durable pour résister à l'usure et empêcher la réduction de l'intégrité de l'articulation
- Prise en main antiglisse avec des poignées à double immersion



Designation	Longueur (mm)	Pointe	Tip Angle [°]	Conditionné par	Quantité minimum	Réf	Code EAN	Prix tarif HT	Prix tarif TTC
PINCE CIRCLIPS REVERSIBLE PETIT DROIT	154	0.9mm	18°	1	1	4932492487	4058546418540	46,07 CHF	49,80 CHF
PINCE CIRCLIPS REVERSIBLE PETIT 45°	152	0.9mm	45°	1	1	4932492488	4058546418557	46,07 CHF	49,80 CHF
PINCE CIRCLIPS REVERSIBLE PETIT 90°	147	0.9mm	90°	1	1	4932492489	4058546418564	46,07 CHF	49,80 CHF
PINCE CIRCLIPS REVERSIBLE MOYEN DROIT	154	1.2mm	18°	1	1	4932492490	4058546418571	49,58 CHF	53,60 CHF
PINCE CIRCLIPS REVERSIBLE MOYEN 45°	152	1.2mm	45°	1	1	4932492491	4058546418588	49,58 CHF	53,60 CHF
PINCE CIRCLIPS REVERSIBLE MOYEN 90°	147	1.2mm	90°	1	1	4932492492	4058546418595	49,58 CHF	53,60 CHF
PINCE CIRCLIPS REVERSIBLE GRAND DROIT	188	1.8mm	18°	1	1	4932492493	4058546418601	57,63 CHF	62,30 CHF
PINCE CIRCLIPS REVERSIBLE GRAND 45°	186	1.8mm	45°	1	1	4932492494	4058546418618	57,63 CHF	62,30 CHF
PINCE CIRCLIPS REVERSIBLE GRAND 90°	179	1.8mm	90°	1	1	4932492495	4058546418625	57,63 CHF	62,30 CHF
PINCE CIRCLIPS REVERSIBLE SET 9PC				9	1	4932492496	4058546418632	369,10 CHF	399,00 CHF

Boite de rangement magnétique, PINCE CIRCLIPS REVERSIBLE PETIT DROIT, PINCE CIRCLIPS REVERSIBLE PETIT 45°, PINCE CIRCLIPS REVERSIBLE PETIT 90°, PINCE CIRCLIPS REVERSIBLE MOYEN DROIT, PINCE CIRCLIPS REVERSIBLE MOYEN 45°, PINCE CIRCLIPS REVERSIBLE MOYEN 90°, PINCE CIRCLIPS REVERSIBLE GRAND DROIT, PINCE CIRCLIPS REVERSIBLE GRAND 45°, PINCE CIRCLIPS REVERSIBLE GRAND 90°



## Pince-étau TORQUE LOCK<sup>™</sup>

- TORQUE LOCK<sup>™</sup>: réglage rapide et plus de force lors du verrouillage. Pour tenir et fixer: dédiées aux applications de plomberie, tuyauterie, métallerie
- Mâchoires renforcées : meilleure force de serrage sur matériaux
- Protection anticorrosion : revêtement pour une durée de vie prolongée
- Déverrouillage d'une seule main : par levier arrière
- Pincés MAXBITE<sup>™</sup> à géométrie spéciales pour un meilleur maintien

	Longueur Totale mm	Longueur Total (pouce)	Type de mâchoires	Capacité des mâchoires (mm)	Capacité d'ouverture des mâchoires pour tuyau (mm)	Conditionné par	Quantité minimum	Réf	Code EAN	Prix tarif HT	Prix tarif TTC
①	170	7	Larges	-	38	1	1	4932471730	4058546296292	22,43 CHF	24,25 CHF
②	250	10	Larges	-	50	1	1	4932471729	4058546296285	23,82 CHF	25,75 CHF
③	127	5	incurvées	-	26	1	1	4932472263	4058546339098	20,91 CHF	22,60 CHF
④	170	7	incurvées	-	38	1	1	4932471732	4058546296315	22,43 CHF	24,25 CHF
⑤	250	10	Incurvées	-	51	1	1	4932471725	4058546296247	24,61 CHF	26,60 CHF
⑥	250	10	Droites	30	-	1	1	4932471726	4058546296254	24,61 CHF	26,60 CHF
⑦	100	4	Nez long	42	-	1	1	4932472262	4058546339081	19,06 CHF	20,60 CHF
⑧	150	6	Nez long	52	-	1	1	4932471731	4058546296308	20,44 CHF	22,10 CHF
⑨	230	9	Nez long	76	-	1	1	4932471733	4058546296322	27,52 CHF	29,75 CHF
⑩	72	4	Incurvées	-	18	1	1	4932493618	4058546484897	20,68 CHF	22,35 CHF
⑪	343	12	Larges	-	90	1	1	4932493619	4058546484903	40,33 CHF	43,60 CHF

**TORQUE LOCK<sup>™</sup>**



## Pince-étau TORQUE LOCK™

- TORQUE LOCK™: idéal pour tous les travaux avec des pièces encombrantes et profilées. Vis de réglage précis pour l'ajustement de la force de serrage
- Mâchoires renforcées : meilleure force de serrage sur matériaux
- Protection anticorrosion : revêtement pour une durée de vie prolongée
- Déverrouillage d'une seule main : par levier arrière

	Longueur Totale mm	Longueur Total (pouce)	Type de mâchoires	Capacité des mâchoires (mm)	Conditionné par	Quantité minimum	Réf	Code EAN	Prix tarif HT	Prix tarif TTC
①	230	9	mâchoires en pointe grande profondeur	114	1	1	4932472257	4058546339036	31,64 CHF	34,20 CHF
②	480	18	mâchoires en pointes grande profondeur	170	1	1	4932472259	4058546339050	62,63 CHF	67,70 CHF
③	280	11	mâchoires en pointe	90	1	1	4932471728	4058546296278	39,13 CHF	42,30 CHF
④	480	18	Mâchoires en pointes	170	1	1	4932472260	4058546339067	52,82 CHF	57,10 CHF
⑤	230	9	Mâchoires pivotantes grande profondeur	114	1	1	4932472258	4058546339043	31,64 CHF	34,20 CHF
⑥	280	11	têtes pivotantes	100	1	1	4932471727	4058546296261	39,13 CHF	42,30 CHF
⑦	480	18	Mâchoires pivotantes	170	1	1	4932472261	4058546339074	52,82 CHF	57,10 CHF
⑧	152	6	Pointes régulières	57.2	1	1	4932493617	4058546484880	28,77 CHF	31,10 CHF

**TORQUE LOCK™**

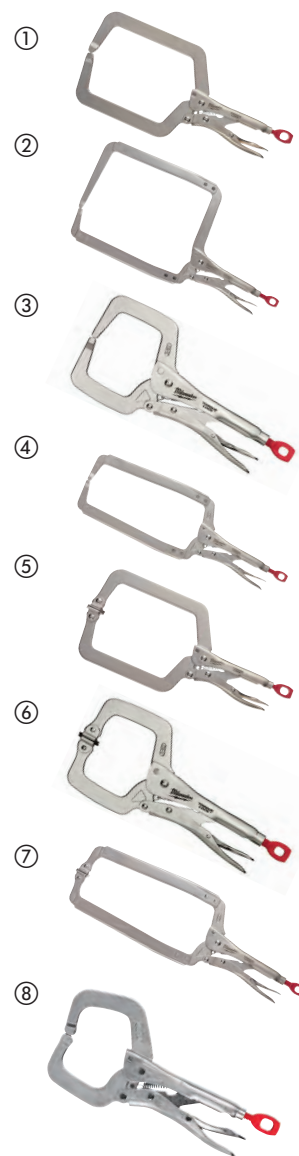

## PINCE ÉTAU TORQUE LOCK<sup>™</sup> À SOUDER

**NOUVEAU**

- TORQUE LOCK<sup>™</sup> permet une mise en place plus rapide et un relâchement facile lors du serrage de matériaux plats et ronds. Une force supplémentaire peut être appliquée à la vis TORQUE LOCK<sup>™</sup> pour une meilleure prise et plus sûre. Peut être utilisé également à des fins de suspension
- Machoire en forme de U pour une prise en griffe des tubes ronds et carrés pendant le soudage.
- Mâchoires renforcées pour une prise sur le matériel de chantier.
- L'outil chromée améliore la durée de vie en réduisant la corrosion



Designation	Longueur (mm)	Length [Inch]	Conditionné par	Quantité minimum	Réf	Code EAN	Prix tarif HT	Prix tarif TTC
PINCE ÉTAU TORQUE LOCK <sup>™</sup> À SOUDER 229mm	275	10.85	1	1	4932493616	4058546484873	40,33 CHF	43,60 CHF

## Pince-étau mâchoires plates

- Pince-étau mâchoires plates permettant toutes les applications: pour plier, former et attraper les matériaux facilement.
- Support chromé permettant une meilleure protection contre la rouille.
- Levier de desserrage classique pour un déverrouillage simple et facile.
- TORQUE LOCK<sup>™</sup> : Installation simple. Entrée pour tournevis permettant d'augmenter la force de serrage.
- Idéale pour attraper les plaques de métal.
- idéal pour maintenir des pièces en métal



Designation	Longueur Totale mm	Longueur Total (pouce)	Capacité des mâchoires (mm)	Conditionné par	Quantité minimum	Réf	Code EAN	Prix tarif HT	Prix tarif TTC
Pince-étau mâchoires plates	200	8	42	1	1	4932471734	4058546296339	34,41 CHF	37,20 CHF

## Pince-étau à chaîne

- Pince-étau à chaîne permet de tenir et bloquer autour de n'importe quelle forme de matériel. Ajustement rapides des crans de la chaîne dans les deux sens.
- Chaîne de verrouillage : Permet la prise solide de différentes formes et tailles. Idéale pour les matériaux ronds.
- Meilleure protection contre la rouille grâce au support chromé.
- Levier de desserrage classique permettant un déverrouillage simple et rapide.
- TORQUE LOCK<sup>™</sup> : Installation rapide. entrée pour tournevis permettant d'augmenter la force de serrage.



Designation	Longueur Totale mm	Longueur Total (pouce)	Capacité d'ouverture des mâchoires pour tuyau (mm)	Conditionné par	Quantité minimum	Réf	Code EAN	Prix tarif HT	Prix tarif TTC
Pince-étau à chaîne	270	9	79	1	1	48223542	045242472727	42,18 CHF	45,60 CHF

## Clé serre tube aluminium et acier

- Prise sûre pour les raccords et les tubes.
- Duo de ressorts enroulés pour une durée de vie de vie maximale.
- Poignée ergonomique et prise en main confortable.
- Mâchoires renforcées pour une durabilité accrue et une meilleure adhérence
- Trou de lanière



Designation	Longueur Totale mm	Longueur Total (pouce)	Capacité d'ouverture des mâchoires pour tuyau (mm)	Capacité d'ouverture des mâchoires pour tuyaux (pouce)	Poids (g)	Conditionné par	Quantité minimum	Réf	Code EAN	Prix tarif HT	Prix tarif TTC
Clé serre tube aluminium 250 mm	250	10	38	1.5	598	1	1	48227210	045242342372	45,79 CHF	49,50 CHF
Clé serre tube aluminium 300 mm	300	12	51	2	816	1	1	48227212	045242342389	56,15 CHF	60,70 CHF
① Clé serre tube aluminium 350 mm	350	14	51	2	1076	1	1	48227214	045242342396	62,63 CHF	67,70 CHF
Clé serre tube aluminium 450 mm	450	18	63	2.5	1630	1	1	48227218	045242342419	91,49 CHF	98,90 CHF
Clé serre tube aluminium 600 mm	600	24	76	3	2644	1	1	48227224	045242342426	140,61 CHF	152,00 CHF
Clé serre tube acier 250 mm	250	10	38	1.5	916	1	1	48227110	045242342334	45,79 CHF	49,50 CHF
Clé serre tube acier 300 mm	300	12	51	2	1270	1	1	48227112	045242342341	56,15 CHF	60,70 CHF
② Clé serre tube acier 350 mm	350	14	51	2	1627	1	1	48227114	045242342358	62,63 CHF	67,70 CHF
Clé serre tube acier 450 mm	450	18	63	2.5	2531	1	1	48227118	045242342365	91,49 CHF	98,90 CHF

## Clé Cheater serre tube aluminium

- Poignée toute en une ajustable entre 450 mm et 600 mm
- Poignée amovible de 250 mm pour un accès facilité dans les espaces restreints
- Conception en aluminium pour plus de légèreté
- Mâchoires avec grip plus important pour un meilleur grip sur les tuyaux
- Poignée ronde et ergonomique pour un meilleur confort
- Mâchoires renforcées pour une meilleure durabilité et un grip accrue



Designation	Longueur Total (pouce)	Capacité d'ouverture des mâchoires pour tuyau (mm)	Capacité d'ouverture des mâchoires pour tuyaux (pouce)	Poids (g)	Conditionné par	Quantité minimum	Réf	Code EAN	Prix tarif HT	Prix tarif TTC
Clé serre tube Cheater aluminium	10 / 18 / 24	63	2.5	2019	1	1	4932478672	4058546348656	117,48 CHF	127,00 CHF

## CHEATER - Clé serre tube ajustable

- INNOVATION MONDIALE - Une clé ajustable sur 3 longueurs : 250 mm pour les espaces étroits, 450 mm pour les applications classiques et 600 mm pour les applications nécessitant un effet de levier important.
- Convient aux espaces étroits et aux applications difficiles.
- Conçu avec ressort hélicoïdal : Résistance et durée de vie plus importante.
- 2 poignées avec tête fileté pour un changement facile et rapide.
- Design exclusif de la poignée : moins de fatigue et meilleure saisie de la poignée grâce au design arrondi.
- Prise sûre pour les raccords et les tubes.
- Profil des mâchoires compact pour les endroits confinés.

**Milwaukee**  
**CHEATER**

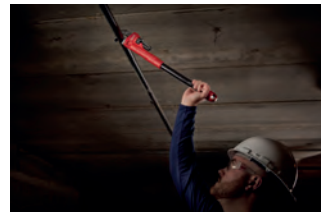

Designation	Longueur Totale mm	Longueur Total (pouce)	Capacité d'ouverture des mâchoires pour tuyau (mm)	Capacité d'ouverture des mâchoires pour tuyaux (pouce)	Poids (g)	Conditionné par	Quantité minimum	Réf	Code EAN	Prix tarif HT	Prix tarif TTC
CHEATER - Clé serre tube ajustable	250/450/600	10/18/24	63	2.5	3243	1	1	48227314	045242342402	101,76 CHF	110,00 CHF

## Clé à molette

- Serrage de précision : les mâchoires ne reculent pas durant l'utilisation.
- Revêtement chromé pour une meilleure protection contre la rouille et une durabilité plus importante sur les chantiers.
- Poignée ergonomique au design arrondi, confortable au toucher et élimine les points de pression sur la paume de la main.
- Design fin de la tête pour atteindre les endroits étroits.
- Modèle à larges mâchoires permettant d'augmenter la capacité dans les endroits restreints.
- Marquage permanent des mm au laser pour un ajustement précis.
- La clé à molette 8" (48227508) a une mâchoire extra large de 38 mm pour augmenter la capacité de la mâchoire dans les environnements confinés
- Trou de lanière



	Longueur Totale mm	Longueur Total (pouce)	Capacité d'ouverture des mâchoires pour tuyau (mm)	Epaisseur de la mâchoire (mm)	Tip thickness [mm]	Poids (g)	Conditionné par	Quantité minimum	Réf	Code EAN	Prix tarif HT	Prix tarif TTC	
	150	6	24.5	11.5	7,7	186	1	1	48227406	045242356225	21,83 CHF	23,60 CHF	
	200	8	30	14	8,7	353	1	1	48227408	045242356218	28,12 CHF	30,40 CHF	
①	200	8	40	14	8,1	385	1	1	48227508	045242356232	31,64 CHF	34,20 CHF	
	250	10	36.5	16	9,9	535	1	1	48227410	045242356201	33,12 CHF	35,80 CHF	
	300	12	42.5	17	10,8	748	1	1	48227412	045242356195	42,18 CHF	45,60 CHF	
	380	15	46	22	13,5	1,470	1	1	48227415	045242356188	71,79 CHF	77,60 CHF	
②	Clé à molette Twin Pack 150 mm (48227406) et 250 mm (48227410)							1	2	48227400	045242358823	53,28 CHF	57,60 CHF
③	CLE A MOLETTE TRIPLE PACK 150mm (48227406), 200mm (48227408) + 250mm (48227410)							3	1	4932493414	4058546482855	69,20 CHF	74,80 CHF

## Clé à siphon

- Design fonctionnel type clé à cliquet 3/8"
- Conception spécifique pour utilisation en effet levier
- Poignée forme poignée de porte pour un plus grand confort d'utilisation.
- Poignée facile à ajuster.



Designation	Machoire (mm)	Conditionné par	Quantité minimum	Réf	Code EAN	Prix tarif HT	Prix tarif TTC
Clé à siphon petit modèle	10 - 32	1	1	48227001	045242366170	70,40 CHF	76,10 CHF
Clé à siphon grand modèle	32 - 65	1	1	48227002	045242366187	84,46 CHF	91,30 CHF

## Clé serre tube profil S

- Fabriqué en acier au chrome-vanadium forgé et trempé à l'huile pour plus de durabilité
- Mâchoires inclinées à 45 ° en forme de S pour une portée optimale dans les espaces confinés.
- Mâchoires asymétriques en acier trempé pour une adhérence maximale.
- Poignée I Beam pour une résistance maximale.



Longueur Totale mm	Capacité tuyau [Max. Ø mm]	Poids (g)	Conditionné par	Quantité minimum	Réf	Code EAN	Prix tarif HT	Prix tarif TTC
340	52	965	1	1	4932464576	4058546225216	70,40 CHF	76,10 CHF
450	67	1570	1	1	4932464577	4058546225223	84,46 CHF	91,30 CHF
550	83	3000	1	1	4932464578	4058546225230	134,14 CHF	145,00 CHF

## Tire fil

- Cable très flexible pour une alimentation facile
- Cable plus fin pour un passage plus facile
- Design triple brin, anti-noeud
- Boitier basse friction pour des transferts facilités
- Poignée intérieure carrée pour des rembobinages plus faciles

Designation	Longueur (m)	Conditionné par	Quantité minimum	Réf	Code EAN	Prix tarif HT	Prix tarif TTC
① Tire fil acier 7,5m	7.5	1	1	4932472120	4058546325169	25,30 CHF	27,35 CHF
① Tire fil acier 15 m	15	1	1	4932472121	4058546325176	29,42 CHF	31,80 CHF
② tire fil Nylon 15 m	15	1	1	4932472118	4058546325145	82,05 CHF	88,70 CHF
② Tire fil Nylon 30 m	30	1	1	4932472119	4058546325152	109,16 CHF	118,00 CHF

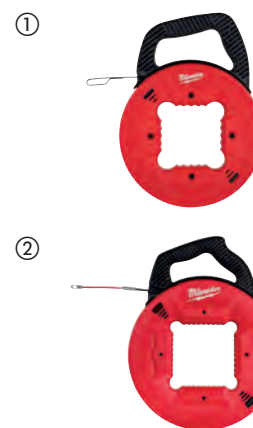

## Clés mixtes MAX BITE<sup>™</sup>

- MAX BITE<sup>™</sup> Jusqu'à 25% de couple en plus ainsi qu'une meilleure adhérence
- Poignée en I-Beam arrondie pour une prise en main confortable.
- Marquage des tailles encre pour une meilleure visibilité
- Boîtier décalé de 15 ° pour une meilleure accessibilité.



Designation	Longueur Totale mm	Conditionné par	Quantité minimum	Réf	Code EAN	Prix tarif HT	Prix tarif TTC
Clé à combinaison MAX BITE <sup>™</sup> de 6 mm	128	1	1	4932480197	4058546404826	11,10 CHF	12,00 CHF
Clé mixte Maxbite 7mm	135	1	1	4932480198	4058546404833	11,10 CHF	12,00 CHF
Clé mixte MAXBITE <sup>™</sup> 8mm	140	1	1	4932471516	4058546294151	12,26 CHF	13,25 CHF
Clé mixte Maxbite 9mm	150	1	1	4932471517	4058546294168	12,26 CHF	13,25 CHF
Clé mixte Maxbite 10mm	158	1	1	4932471518	4058546294175	12,26 CHF	13,25 CHF
Clé mixte Maxbite 11mm	165	1	1	4932471519	4058546294182	12,95 CHF	14,00 CHF
Clé mixte Maxbite 12mm	172	1	1	4932471520	4058546294199	12,95 CHF	14,00 CHF
Clé mixte Maxbite 13mm	180	1	1	4932471521	4058546294205	13,64 CHF	14,75 CHF
Clé mixte Maxbite 14mm	190	1	1	4932471522	4058546294212	14,89 CHF	16,10 CHF
Clé mixte Maxbite 15mm	200	1	1	4932471523	4058546294229	15,82 CHF	17,10 CHF
Clé mixte Maxbite 16mm	210	1	1	4932471524	4058546294236	15,82 CHF	17,10 CHF
Clé mixte Maxbite 17mm	225	1	1	4932471525	4058546294243	17,58 CHF	19,00 CHF
Clé mixte Maxbite 18mm	235	1	1	4932471526	4058546294250	19,06 CHF	20,60 CHF
Clé mixte Maxbite 19mm	250	1	1	4932471527	4058546294267	23,91 CHF	25,85 CHF
Clé mixte Maxbite 20mm	262	1	1	4932471528	4058546294274	24,51 CHF	26,50 CHF
Clé mixte Maxbite 21mm	272	1	1	4932471529	4058546294281	27,15 CHF	29,35 CHF
Clé mixte Maxbite 22mm	295	1	1	4932471530	4058546294298	28,40 CHF	30,70 CHF
Clé à combinaison MAX BITE <sup>™</sup> de 23 mm	310	1	1	4932480199	4058546404840	28,40 CHF	30,70 CHF
Clé à combinaison MAX BITE <sup>™</sup> de 24 mm	315	1	1	4932480200	4058546404857	28,40 CHF	30,70 CHF
Clé à combinaison MAX BITE <sup>™</sup> de 25 mm	340	1	1	4932480201	4058546404864	28,40 CHF	30,70 CHF
Clé à combinaison MAX BITE <sup>™</sup> de 26 mm	340	1	1	4932480202	4058546404871	28,40 CHF	30,70 CHF
Clé à combinaison MAX BITE <sup>™</sup> de 27 mm	367	1	1	4932480203	4058546404888	39,32 CHF	42,50 CHF
Clé à combinaison MAX BITE <sup>™</sup> de 28 mm	367	1	1	4932480204	4058546404895	39,32 CHF	42,50 CHF
Clé à combinaison MAX BITE <sup>™</sup> de 29 mm	393	1	1	4932480205	4058546404901	47,27 CHF	51,10 CHF
Clé à combinaison MAX BITE <sup>™</sup> de 30 mm	393	1	1	4932480206	4058546404918	48,57 CHF	52,50 CHF
Clé à combinaison MAX BITE <sup>™</sup> de 32 mm	429	1	1	4932480207	4058546404925	56,06 CHF	60,60 CHF
Clé à combinaison MAX BITE <sup>™</sup> de 36 mm	513	1	1	4932480208	4058546404932	81,04 CHF	87,60 CHF

## Sets de clés mixtes MAX BITE<sup>™</sup>

- Fourche MAX BITE pour limiter l'arrondissement ou la détérioration du boulon
- Poignée arrondie confortable sur les applications de fort serrage
- Rangement optimisé, set de 7 pièces avec poignée de transport. Set de 15 pièces sur présentoir pour rangement facile dans tiroirs de servantes
- Tailles gravées à l'encre, Identification simple et rapide des clés
- Boîte décalée pour meilleure accessibilité
- Acier allié chromé



①

Designation	Conditionné par	Quantité minimum	Réf	Code EAN	Prix tarif HT	Prix tarif TTC
<b>Set de 7 clés mixte Métriques – MAX BITE</b>						
① Diamètre 10, 11, 12, 13, 14, 15, 17 mm.	7	1	4932464257	4058546222024	92,23 CHF	99,70 CHF
<b>Set de 15 clés mixte Métriques – MAX BITE</b>						
② Diamètres 8, 9, 10, 11, 12, 13, 14, 15, 17, 18, 19, 20, 21, 22 mm.	15	1	4932464258	4058546222031	184,09 CHF	199,00 CHF





## Clés à cliquet mixtes MAX BITE™

- 2.5° CHAMPS D'OSCILLATION, 144 DENTS donnant une meilleure fonctionnalité de cliquet dans les espaces restreints
- Cliquets durables à double empreinte pour une durée de vie plus longue du cliquet.
- La poignée MAX BITE™ augmente la maniabilité et évite la glisse d'objet
- Poignée I-Beam pour une prise en main confortable.
- Les marquages de taille encrés rendent Facile et rapide l'identification
- Alliage d'acier et de chrome



Designation	Longueur Totale mm	Conditionné par	Quantité minimum	Réf	Code EAN	Prix tarif HT	Prix tarif TTC
Clé mixte à cliquet MAX BITE™ 6 mm	134	1	1	4932480209	4058546404949	16,51 CHF	17,85 CHF
Clés mixte à cliquet MAX BITE™ 7 mm	142	1	1	4932480210	4058546404956	17,67 CHF	19,10 CHF
Clés mixte à cliquet Maxbite 8 mm	146	1	1	4932471501	4058546294007	21,28 CHF	23,00 CHF
Clé à cliquet mixte Maxbite 9mm	156	1	1	4932471502	4058546294014	21,28 CHF	23,00 CHF
Clé à cliquet mixte Maxbite 10mm	165	1	1	4932471503	4058546294021	21,28 CHF	23,00 CHF
Clé à cliquet mixte Maxbite 11mm	172	1	1	4932471504	4058546294038	22,53 CHF	24,35 CHF
Clé à cliquet mixte Maxbite 12mm	179	1	1	4932471505	4058546294045	22,53 CHF	24,35 CHF
Clé à cliquet mixte Maxbite 13mm	187	1	1	4932471506	4058546294052	22,53 CHF	24,35 CHF
Clé à cliquet mixte Maxbite 14mm	198	1	1	4932471507	4058546294069	23,22 CHF	25,10 CHF
Clé à cliquet mixte Maxbite 15mm	208	1	1	4932471508	4058546294076	23,91 CHF	25,85 CHF
Clé à cliquet mixte Maxbite 16mm	218	1	1	4932471509	4058546294083	26,69 CHF	28,85 CHF
Clé à cliquet mixte Maxbite 17mm	234	1	1	4932471510	4058546294090	27,15 CHF	29,35 CHF
Clé à cliquet mixte Maxbite 18mm	243	1	1	4932471511	4058546294106	32,10 CHF	34,70 CHF
Clé à cliquet mixte Maxbite 19mm	258	1	1	4932471512	4058546294113	39,59 CHF	42,80 CHF
Clé à cliquet mixte Maxbite 20mm	272	1	1	4932471513	4058546294120	43,20 CHF	46,70 CHF
Clé à cliquet mixte Maxbite 21mm	282	1	1	4932471514	4058546294137	47,27 CHF	51,10 CHF
Clé à cliquet mixte Maxbite 22mm	303	1	1	4932471515	4058546294144	49,21 CHF	53,20 CHF
Clés mixte à cliquet Maxbite 24 mm	320	1	1	4932480211	4058546404963	49,21 CHF	53,20 CHF
Clé mixte à cliquet Maxbite 25 mm	341	1	1	4932480212	4058546404970	49,95 CHF	54,00 CHF
Clé mixte à cliquet Maxbite 27 mm	367	1	1	4932480213	4058546404987	57,72 CHF	62,40 CHF
Clé mixte à cliquet Maxbite 30 mm	393	1	1	4932480214	4058546404994	69,66 CHF	75,30 CHF
Clé mixte à cliquet Maxbite 32 mm	429	1	1	4932480215	4058546405007	78,91 CHF	85,30 CHF

## Sets de clés à cliquet MAX BITE™

- Cliquet à 144 dents pour une meilleure accessibilité
- Poignée arrondie confortable sur les applications de fort serrage
- Tailles gravées à l'encre, Identification simple et rapide des clés
- Boite décalée de 15° pour meilleure accessibilité
- Acier allié chromé
- Poignée I - Beam pour une meilleure prise en main

①



Designation	Conditionné par	Quantité minimum	Réf	Code EAN	Prix tarif HT	Prix tarif TTC
① Set de 7 clés à cliquet Métriques – MAX BITE	7	1	4932464993	4058546229382	149,86 CHF	162,00 CHF
Composition: tailles 8, 10, 12, 13, 14, 15, 17 mm						
② Set de 15 clés à cliquet Métriques – MAX BITE	15	1	4932464994	4058546229399	310,82 CHF	336,00 CHF
Composition: tailles 8, 9, 10, 11, 12, 13, 14, 15, 16, 17, 18, 19, 20, 21, 22 mm						

②



## Clé mixte à cliquet à tête flexible MAX BITE<sup>™</sup>

- Tête pivotante à 180° pour un meilleur accès aux espaces restreints
- La poignée MAX BITE<sup>™</sup> à extrémité ouverte réduit les roulements
- 144 positions de dents à cliquet offrant un arc de rotation de 2,5° permettant d'accéder aux espaces les plus étroits.
- Cliquets durables à double empiement pour une plus longue durée de vie du cliquet.
- Manche arrondi pour une prise en main confortable
- marquage de taille remplis d'encre pour une meilleure visibilité.
- Acier allié au chrome,



Designation	Longueur Totale mm	Conditionné par	Quantité minimum	Réf	Code EAN	Prix tarif HT	Prix tarif TTC
Clé mixte à cliquet à tête flexible MAX BITE <sup>™</sup> de 8 mm	146	1	1	4932480181	4058546404666	25,53 CHF	27,60 CHF
Clé mixte à cliquet à tête flexible MAX BITE <sup>™</sup> de 9 mm	156	1	1	4932480182	4058546404673	25,53 CHF	27,60 CHF
Clé mixte à cliquet à tête flexible MAX BITE <sup>™</sup> de 10 mm.	165	1	1	4932480183	4058546404680	25,53 CHF	27,60 CHF
Clé mixte à cliquet à tête flexible MAX BITE <sup>™</sup> 11 mm.	172	1	1	4932480184	4058546404697	27,75 CHF	30,00 CHF
Clé mixte à cliquet à tête flexible MAX BITE <sup>™</sup> 12 mm	179	1	1	4932480185	4058546404703	28,12 CHF	30,40 CHF
Clé mixte à cliquet à tête flexible MAX BITE <sup>™</sup> 13 mm	187	1	1	4932480186	4058546404710	28,49 CHF	30,80 CHF
Clé mixte à cliquet à tête flexible MAX BITE <sup>™</sup> 14 mm	198	1	1	4932480187	4058546404727	29,32 CHF	31,70 CHF
Clé mixte à cliquet à tête flexible MAX BITE <sup>™</sup> 15 mm	208	1	1	4932480188	4058546404734	31,73 CHF	34,30 CHF
Clé mixte à cliquet à tête flexible MAX BITE <sup>™</sup> 16 mm	218	1	1	4932480189	4058546404741	38,58 CHF	41,70 CHF
Clé mixte à cliquet à tête flexible MAX BITE <sup>™</sup> 17 mm	233	1	1	4932480190	4058546404758	39,13 CHF	42,30 CHF
Clé mixte à cliquet à tête flexible MAX BITE <sup>™</sup> 18 mm	243	1	1	4932480191	4058546404765	39,96 CHF	43,20 CHF
Clé mixte à cliquet à tête flexible MAX BITE <sup>™</sup> 19 mm	256	1	1	4932480192	4058546404772	40,70 CHF	44,00 CHF
Clé mixte à cliquet à tête flexible MAX BITE <sup>™</sup> 20 mm	272	1	1	4932480193	4058546404789	50,51 CHF	54,60 CHF
Clé mixte à cliquet à tête flexible MAX BITE <sup>™</sup> 21 mm	282	1	1	4932480194	4058546404796	54,86 CHF	59,30 CHF
Clé mixte à cliquet à tête flexible MAX BITE <sup>™</sup> 22 mm	303	1	1	4932480195	4058546404802	56,71 CHF	61,30 CHF

## Set de clés mixtes à cliquet à tête flexible MAX BITE<sup>™</sup>

- Tête pivotante à 180° pour un meilleur accès dans les espaces restreints
- Fourche MAX BITE<sup>™</sup> avec accroche supplémentaire pour limiter l'arrondissement ou la détérioration du boulon
- 2,5° d'arc d'oscillation, mécanisme de cliquet à 144 dents pour un meilleur accès dans les zones restreintes
- Mécanisme de cliquet à double empreinte pour une meilleure durée de vie
- poignée I-Beam pour une prise en main confortable
- Tailles gravées à l'encre pour une meilleure visibilité
- Alliage d'acier chromé

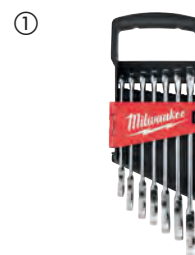

Designation	Conditionné par	Quantité minimum	Réf	Code EAN	Prix tarif HT	Prix tarif TTC
<b>Jeu de clés mixtes à cliquet à tête flexible MAX BITE<sup>™</sup> métrique (7 pc)</b> ① 8, 10, 12, 13, 14, 15, 17 mm	7	1	4932478557	4058546347505	184,09 CHF	199,00 CHF
<b>Jeu de clés mixtes à cliquet à tête flexible MAX BITE<sup>™</sup> métrique (15 pc)</b> ② 8, 9, 10, 11, 12, 13, 14, 15, 16, 17, 18, 19, 20, 21, 22 mm	15	1	4932478558	4058546347512	385,75 CHF	417,00 CHF



## CLÉ PLATE

NOUVEAU

- Dimension de tête fine pour un accès aux espaces étroits
- Poignée I-beam arrondi pour une application confortable en couple
- Marquage des étiquettes de tailles à l'encre pour une identification rapide
- Finition chrome pour lutter contre la rouille et la corrosion



Designation	Dimensions (mm)	Conditionné par	Quantité minimum	Réf	Code EAN	Prix tarif HT	Prix tarif TTC
Clé plate 4 x 5 mm	4x5mm	1	1	4932492715	4058546475864	9,81 CHF	10,60 CHF
Clé plate 6 x 7 mm	6x7mm	1	1	4932492716	4058546475871	12,12 CHF	13,10 CHF
Clé plate 8 x 9 mm	8x9mm	1	1	4932492717	4058546475888	12,58 CHF	13,60 CHF
Clé plate 8 x 10 mm	8x10mm	1	1	4932492718	4058546475895	13,27 CHF	14,35 CHF
Clé plate 10 x 11 mm	10x11mm	1	1	4932492719	4058546475901	13,74 CHF	14,85 CHF
Clé plate 10 x 13 mm	10x13mm	1	1	4932492720	4058546475918	14,43 CHF	15,60 CHF
Clé plate 12 x 13 mm	12x13mm	1	1	4932492721	4058546475925	16,74 CHF	18,10 CHF
Clé plate 12 x 14 mm	12x14mm	1	1	4932492722	4058546475932	17,90 CHF	19,35 CHF
Clé plate 13 x 17 mm	13x17mm	1	1	4932492723	4058546475949	18,36 CHF	19,85 CHF
Clé plate 14 x 15 mm	14x15mm	1	1	4932492724	4058546475956	19,06 CHF	20,60 CHF
Clé plate 16 x 17 mm	16x17mm	1	1	4932492725	4058546475963	20,68 CHF	22,35 CHF
Clé plate 17 x 19 mm	17x19mm	1	1	4932492726	4058546475970	21,37 CHF	23,10 CHF
Clé plate 18 x 19 mm	18x19mm	1	1	4932492727	4058546475987	22,53 CHF	24,35 CHF
Clé plate 20 x 22 mm	20x22mm	1	1	4932492728	4058546475994	23,36 CHF	25,25 CHF
Clé plate 21 x 23 mm	21x23mm	1	1	4932492729	4058546476007	22,53 CHF	24,35 CHF
Clé plate 22 x 24 mm	22x24mm	1	1	4932492730	4058546476014	23,36 CHF	25,25 CHF
Clé plate 24 x 27 mm	24x27mm	1	1	4932492731	4058546476021	25,30 CHF	27,35 CHF
Clé plate 25 x 28 mm	25x28mm	1	1	4932492732	4058546476038	25,99 CHF	28,10 CHF
Clé plate 27 x 29 mm	27x29mm	1	1	4932492733	4058546476045	26,46 CHF	28,60 CHF
Clé plate 30 x 32 mm	30x32mm	1	1	4932492734	4058546476052	28,77 CHF	31,10 CHF
Clé plate 34 x 36 mm	34x36mm	1	1	4932492735	4058546476069	34,51 CHF	37,30 CHF
Clé plate 36 x 41 mm	36x41mm	1	1	4932492736	4058546476076	40,33 CHF	43,60 CHF
Clé plate 24 x 26 mm	24x26mm	1	1	4932493258	4058546481292	23,68 CHF	25,60 CHF

## SETS CLE PLATE

NOUVEAU

- Dimensions réduites de la tête pour un accès dans les endroits étroits.
- Poignée arrondie I-Beam pour une application confortable du couple.
- Étiquettes de taille remplies d'encre pour une identification facile et rapide de la taille
- Finition chromée pour résister à la corrosion et à la rouille.
- Les sets sont livrés dans une pochette résistante.

Designation	Conditionné par	Quantité minimum	Réf	Code EAN	Prix tarif HT	Prix tarif TTC
① SET CLES PLATES 7 PCS  6x7mm, 8x9mm, 10x11mm, 12x13mm, 14x15mm, 16x17mm, 18x19mm	7	1	4932492713	4058546475840	87,70 CHF	94,80 CHF
② SET CLES PLATES 12 PCS  6x7mm, 8x9mm, 10x11mm, 12x13mm, 14x15mm, 16x17mm, 18x19mm, 20x22mm, 21x23mm, 25x28mm, 27x29mm, 30x32mm	12	1	4932492714	4058546475857	149,86 CHF	162,00 CHF

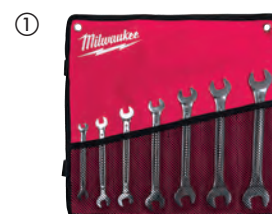

## Clé à oeil

**NOUVEAU**

- Poignée coudée à 75° pour un meilleur accès aux espaces étroits
- Poignée I-Beam arrondi pour plus de confort lors des applications de couple
- Etiquettes des tailles marquées à l'encre pour une identification rapide
- Finition chrome pour une résistance à la corrosion et à la rouille



Designation	Conditionné par	Quantité minimum	Réf	Code EAN	Prix tarif HT	Prix tarif TTC
CLÉ À CEIL 6 X 7MM	1	1	4932492739	4058546476106	13,74 CHF	14,85 CHF
CLÉ À CEIL 8 X 9MM	1	1	4932492740	4058546476113	15,59 CHF	16,85 CHF
CLÉ À CEIL 8X10MM	1	1	4932492741	4058546476120	16,74 CHF	18,10 CHF
CLÉ À CEIL 10X11MM	1	1	4932492742	4058546476137	17,21 CHF	18,60 CHF
CLÉ À CEIL 12X13MM	1	1	4932492743	4058546476144	17,90 CHF	19,35 CHF
CLÉ À CEIL 14X15MM	1	1	4932492744	4058546476151	18,36 CHF	19,85 CHF
CLÉ À CEIL 16X17MM	1	1	4932492745	4058546476168	19,06 CHF	20,60 CHF
CLÉ À CEIL 17X19MM	1	1	4932492746	4058546476175	20,68 CHF	22,35 CHF
CLÉ À CEIL 18X19MM	1	1	4932492747	4058546476182	22,53 CHF	24,35 CHF
CLÉ À CEIL 19X22MM	1	1	4932492748	4058546476199	24,84 CHF	26,85 CHF
CLÉ À CEIL 20X22MM	1	1	4932492749	4058546476205	25,30 CHF	27,35 CHF
CLÉ À CEIL 21X23MM	1	1	4932492750	4058546476212	25,99 CHF	28,10 CHF
CLÉ À CEIL 22X24MM	1	1	4932492751	4058546476229	26,46 CHF	28,60 CHF
CLÉ À CEIL 24X26MM	1	1	4932492752	4058546476236	27,15 CHF	29,35 CHF
CLÉ À CEIL 24X27MM	1	1	4932492753	4058546476243	33,40 CHF	36,10 CHF
CLÉ À CEIL 27X30MM	1	1	4932492754	4058546476250	36,82 CHF	39,80 CHF
CLÉ À CEIL 27X32MM	1	1	4932492755	4058546476267	39,13 CHF	42,30 CHF
CLÉ À CEIL 30X32MM	1	1	4932492756	4058546476274	40,33 CHF	43,60 CHF
CLÉ À CEIL 25X28MM	1	1	4932493275	4058546481469	34,51 CHF	37,30 CHF

## SETS CLÉ À OEIL

**NOUVEAU**

- Poignée coudée à 75° pour accéder aux espaces étroits
- Poignée en I-Beam confortable lors des couples de serrage
- Etiquettes de tailles encreées pour une identification rapide et facile de la taille
- Finition chrome pour une résistance à la rouille et à la corrosion

Designation	Conditionné par	Quantité minimum	Réf	Code EAN	Prix tarif HT	Prix tarif TTC
① SET CLÉ À OEIL 7PCS 6x7mm, 8x9mm, 10x11mm, 12x13mm, 14x15mm, 16x17mm, 18x19mm	7	1	4932492737	4058546476083	103,61 CHF	112,00 CHF
② SET CLÉ À OEIL 12PCS 6x7mm, 8x9mm, 10x11mm, 12x13mm, 14x15mm, 16x17mm, 18x19mm, 20x22mm, 21x23mm, 24x27mm, 25x28mm, 30x32mm	12	1	4932492738	4058546476090	224,79 CHF	243,00 CHF



## Clés à tuyauter

NOUVEAU

- Géométrie de la tête optimisée afin de saisir fermement les fixations pour réduire les tours
- Poignée I-beam plus confortable pour une prise en main plus ferme
- Etiquettes de tailles remplies d'encre pour une identification facile et rapide de la taille
- Têtes inclinées de 15° pour un meilleur accès



Designation	Conditionné par	Quantité minimum	Réf	Code EAN	Prix tarif HT	Prix tarif TTC
Clé à tuyauter 8 x 10mm	1	1	4932480626	4058546409111	19,52 CHF	21,10 CHF
Clé à tuyauter 9 x 11 mm	1	1	4932480575	4058546408602	20,21 CHF	21,85 CHF
Clé à tuyauter 10 x 11 mm	1	1	4932480627	4058546409128	21,37 CHF	23,10 CHF
Clé à tuyauter 10 x 12mm	1	1	4932480576	4058546408619	22,53 CHF	24,35 CHF
Clé à tuyauter 12 x 14mm	1	1	4932480629	4058546409142	24,14 CHF	26,10 CHF
Clé à tuyauter 13 x 14mm	1	1	4932480577	4058546408626	24,84 CHF	26,85 CHF
Clé à tuyauter 14 x 17mm	1	1	4932480630	4058546409159	25,30 CHF	27,35 CHF
Clé à tuyauter 17 x 19mm	1	1	4932480631	4058546409166	25,99 CHF	28,10 CHF
Clé à tuyauter 19 x 22mm	1	1	4932480632	4058546409173	31,08 CHF	33,60 CHF



## Set clé à tuyauter

NOUVEAU

- Géométrie de la tête optimisée pour saisir fermement les fixations afin réduire les tours de fixation.
- Poignée I-Beam plus confortable que les autres lors d'une prise en main ferme
- Tailles marquées à l'encre pour une identification rapide
- 15° d'angle pour un meilleur accès
- Plateau de rangement



Designation	Conditionné par	Quantité minimum	Réf	Code EAN	Prix tarif HT	Prix tarif TTC
Set clé à tuyauter - 6 pcs 8x10mm, 10x11mm, 12x14mm, 14x17mm, 17x19mm, 19x22mm	6	1	4932480636	4058546409210	114,71 CHF	124,00 CHF



## Set de douilles à cliquet

- Cliquet 90 dents avec oscillation de 4 degrés pour travailler dans les espaces confinés
- Livré avec un insert amovible pour permettre le rangement dans une servante
- Les tailles sont marquées sur la face plate des douilles pour une meilleure lisibilité
- Corps tout métal pour une durabilité maximale
- Douilles 4 face plates pour empêcher le roulement
- Profil compact de la tête pour une meilleure accessibilité

Designation	Conditionné par	Quantité minimum	Réf	Code EAN	Prix tarif HT	Prix tarif TTC
① <b>Set de douilles et clés à cliquet 1/4 métriques 28 pcs</b>	28	1	<b>4932464943</b>	4058546228880	123,03 CHF	133,00 CHF
<p>Douilles standards: 5 mm, 5,5 mm, 6 mm, 7 mm, 8 mm, 9 mm, 10 mm, 11 mm, 12 mm, 13 mm, 14 mm, 15 mm - Douilles longues: 5 mm, 5,5 mm, 6 mm, 7 mm, 8 mm, 9 mm, 10 mm, 11 mm, 12 mm, 13 mm, 14 mm, 15 mm</p>						
② <b>Set de douilles et clés à cliquet 1/4 métriques &amp; impériales 50 pcs</b>	50	1	<b>4932464944</b>	4058546228897	163,74 CHF	177,00 CHF
<p>Douilles standards: 5/32", 3/16", 1/32", 1/4", 9/32", 5/16", 11/32", 3/8", 7/16", 1/2", 9/16", 5 mm, 5,5 mm, 6 mm, 7 mm, 8 mm, 9 mm, 10 mm, 11 mm, 12 mm, 13 mm, 14 mm, 15 mm - Douilles longues: 5/32", 3/16", 1/32", 1/4", 9/32", 5/16", 11/32", 3/8", 7/16", 1/2", 9/16", 5 mm, 5,5 mm, 6 mm, 7 mm, 8 mm, 9 mm, 10 mm, 11 mm, 12 mm, 13 mm, 14 mm, 15 mm</p>						
③ <b>Set de douilles et clés à cliquet 3/8 métriques 32 pcs</b>	32	1	<b>4932464945</b>	4058546228903	184,09 CHF	199,00 CHF
<p>Douilles standards: 6 mm, 7 mm, 8 mm, 9 mm, 10 mm, 11 mm, 12 mm, 13 mm, 14 mm, 15 mm, 16 mm, 17 mm, 18 mm, 19 mm - Douilles longues: 6 mm, 7 mm, 8 mm, 9 mm, 10 mm, 11 mm, 12 mm, 13 mm, 14 mm, 15 mm, 16 mm, 17 mm, 18 mm, 19 mm</p>						
④ <b>Set de douilles et clés à cliquet 3/8 métriques &amp; impériales 56 pcs</b>	56	1	<b>4932464946</b>	4058546228910	246,07 CHF	266,00 CHF
<p>Douilles standards: 1/4", 5/16", 3/8", 7/16", 1/2", 9/16", 5/8", 11/16", 3/4", 13/16", 7/8", 5/16", 6 mm, 7 mm, 8 mm, 9 mm, 10 mm, 11 mm, 12 mm, 13 mm, 14 mm, 15 mm, 16 mm, 17 mm, 18 mm, 19 mm - Douilles longues: 1/4", 5/16", 3/8", 7/16", 1/2", 9/16", 5/8", 11/16", 3/4", 13/16", 7/8", 5/16", 6 mm, 7 mm, 8 mm, 9 mm, 10 mm, 11 mm, 12 mm, 13 mm, 14 mm, 15 mm, 16 mm, 17 mm, 18 mm, 19 mm</p>						
⑤ <b>Set de douilles et cliquets 1/2" 28 pcs</b>	28	1	<b>4932471864</b>	4058546297633	247,92 CHF	268,00 CHF
<p>Douilles standards: 10 mm, 11 mm, 12 mm, 13 mm, 14 mm, 15 mm, 16 mm, 17 mm, 18 mm, 19 mm, 20 mm, 21 mm, 22 mm, 23 mm, 24 mm / Douilles longues: 10 mm, 11 mm, 12 mm, 13 mm, 14 mm, 15 mm, 16 mm, 17 mm, 18 mm, 19 mm / 3" extension, 5" extension &amp; plateau de rangement amovible</p>						
⑥ <b>Coffret 28 pièces organisateur slim compact Packout clés et douilles à cliquet 1/4"</b>	28	1	<b>4932478812</b>	4058546360948	148,01 CHF	160,00 CHF
<p>Douilles courtes: 5 mm, 5,5 mm, 6 mm, 7 mm, 8 mm, 9 mm, 10 mm, 11 mm, 12 mm, 13 mm, 14 mm, 15 mm / Douilles longues: 5 mm, 5,5 mm, 6 mm, 7 mm, 8 mm, 9 mm, 10 mm, 11 mm, 12 mm, 13 mm, 14 mm, 15 mm</p>						
⑦ <b>Coffret 32 pièces organisateur slim compact Packout clés et douilles à cliquet 3/8"</b>	32		<b>4932478813</b>	4058546360955	197,96 CHF	214,00 CHF
<p>Douilles courtes: 6 mm, 7 mm, 8 mm, 9 mm, 10 mm, 11 mm, 12 mm, 13 mm, 14 mm, 15 mm, 16 mm, 17 mm, 18 mm, 19 mm / Douilles longues: 6 mm, 7 mm, 8 mm, 9 mm, 10 mm, 11 mm, 12 mm, 13 mm, 14 mm, 15 mm, 16 mm, 17 mm, 18 mm, 19 mm</p>						
⑧ <b>SET DOUILLES &amp; CLIQUETS PACKOUT™ 1/2 &amp; 1/4 63 PCS</b>	63	1	<b>4932493661</b>	4058546485320	381,13 CHF	412,00 CHF
<p>Organisateur slim PACKOUT, douilles 1/2 : 10 mm, 11 mm, 12 mm, 13 mm, 14 mm, 15 mm, 16 mm, 17 mm, 18 mm, 19 mm, 20 mm, 21 mm, 22 mm, 23 mm, 24 mm, 25, 26 mm / Douilles longues : 10 mm, 11 mm, 12 mm, 13 mm, 14 mm, 15 mm, 16 mm, 17 mm, 18 mm, 19 mm / Extension de douille 1/2 - 76 mm, Extension 127 mm, Joint universel 1/2, douilles 1/4 : 4 mm, 4,5 mm, 5 mm, 5,5 mm, 6 mm, 7 mm, 8 mm, 9 mm, 10 mm, 11 mm, 12 mm, 13 mm, 14 mm, 15 mm / Douilles longues : 4 mm, 4,5 mm, 5 mm, 5,5 mm, 6 mm, 7 mm, 8 mm, 9 mm, 10 mm, 11 mm, 12 mm, 13 mm, 14 mm, 15 mm / Extension douille 1/4" - 76 mm, extension 152 mm, Joint Universel 1/4"</p>						



## Set de douilles et clés à cliquet 1/4" avec Embouts

- Conception à 90 dents avec un arc de 4° pour les espaces de travail restreints.
- Douilles avec 4 face plates pour empêcher le roulement
- Les tailles sont marquées sur la face plate des douilles pour une meilleure lisibilité
- Manche de tournevis Tri-Lobe confortable, optimisé pour un confort d'utilisation maximal et des applications à couple élevé.
- Embouts de vissage SHOCKWAVE™ IMPACT DUTY



Designation	Conditionné par	Quantité minimum	Réf	Code EAN	Prix tarif HT	Prix tarif TTC
<b>Cliquet 1/4", jeu de Douilles</b>						
Cliquet 1/4, Manche de tournevis tri-lobé , Douilles standard : 5.5mm, 6 mm, 7 mm, 8 mm, 9 mm, 10 mm, 11 mm, 12 mm, 13 mm, 14 mm, Rallonge : 76 mm, 152 mm, Foret Shockwave : SL 4.5 / SL5.5 / SL6.5 / PH1 / PH2 / PZ1 / PZ2 / PZ3 / HEX 3 / HEX 4 / HEX 5 / HEX 6 / HEX 8 / TR10 / TR15 / TR20 / TR25 / TR27 / TR30 / TR40, Joint uni, adaptateur de douille, douille HEX 1/4SQ-1/4	38	1	4932479096	4058546368906	91,58 CHF	99,00 CHF

## Coffret cliquet et douilles compact 1/4"

NOUVEAU

- Cliquet MILWAUKEE® avec 90 dents pour un arc de reprise de 4° et une poignée très courte pour un meilleur accès aux espaces étroits
- Douilles à quatre côtés plats prêt à l'emploi avec un design antirouille
- Designé pour être utiliser avec les visseuses à choc, les embouts shockwaves ne sont pas seulement idéale pour les applications de percussion lourdes mais offre aussi une solution complète pour tous les besoins de l'utilisateurs en matière de perçage et de fixation.
- Coffret en textile de haute qualité et un module mousse amovible



Designation	Conditionné par	Quantité minimum	Réf	Code EAN	Prix tarif HT	Prix tarif TTC
CLIQUET COMPACT 1/4" SET 39 PCS	39	6	4932492672	4058546475437	115,63 CHF	125,00 CHF
Cliquet compact 1/4", un joint universel 1/4", une extension 76 mm, 13 douilles 1/4" (4, 4.5, 5, 5.5, 6, 7, 8, 9, 10, 11, 12, 13, 14mm), adaptateur douille carré 1/4" - 1/4", 22 embouts Shockwave Impact Duty ( : PH1, PH2, SL5, PZ1, PZ2, HEX 3 mm, HEX 4 mm , HEX 5 mm , HEX 6 mm, T-10, T-15, T-20, T-25, T-30, T-40, TX B08, TX B010, TX B015, TX B020, TX B025, TX B030, TX B040 )						



## Set de clés à cliquet 3/8"

- Tête de cliquet pivotante
- Conception de profil mince pour un meilleur accès
- Douilles compatibles avec une clé pour un meilleur couple.
- Solution de stockage organisée et portable

Designation	Conditionné par	Quantité minimum	Réf	Code EAN	Prix tarif HT	Prix tarif TTC
<b>Set de clés à cliquet 3/8"</b>						
Clé 3/8", douilles 3/8" diamètres 10, 12, 13, 14, 15, 17, 18 et 19 mm.	12	1	48229001	045242495078	90,47 CHF	97,80 CHF



## Cliquet 1/4"

- Cliquet 90 dents avec oscillation de 4° pour travailler dans les espaces confinés
- Profil compact de la tête pour une meilleure accessibilité

Designation	Longueur (mm)	Conditionné par	Quantité minimum	Réf	Code EAN	Prix tarif HT	Prix tarif TTC
① Cliquet compact 1/4"	76	1	1	4932479646	4058546374402	42,28 CHF	45,70 CHF
② cliquet 1/4	152	1	1	48229014	045242513017	45,33 CHF	49,00 CHF
③ Cliquet long 1/4"	229	1	1	4932479647	4058546374419	49,77 CHF	53,80 CHF



## Cliquet à tête flexible 1/4"

- Mécanisme : 90 dents et un arc de rotation à 4° pour travailler dans les espaces restreints
- Tête flexible polyvalente à détente: possibilité de choisir entre 7 positions de verrouillage et une tête à flexion libre
- Un profil fin avec un levier directionnel encastré pour un meilleur accès dans les espaces restreints
- Longueur de poignée standard et étendue pour un accès dans les espaces restreints ou levier supplémentaire

Designation	Longueur (mm)	Conditionné par	Quantité minimum	Réf	Code EAN	Prix tarif HT	Prix tarif TTC
Cliquet 1/4" court à tête flexible	140	1	1	4932479648	4058546374426	53,01 CHF	57,30 CHF
Cliquet 1/4" Long à tête flexible	229	1	1	4932479649	4058546374433	61,15 CHF	66,10 CHF





## Douille à cliquet chrome 1/4"

- La technologie FOUR FLAT™ sur la douille empêchent le roulement.
- FOUR FLAT™ carré 1/4"
- Tailles estampées pour une meilleure visibilité
- Finition Chrome



Designation	Largeur (mm)	Ø (mm)	Longueur (mm)	Conditionné par	Quantité minimum	Réf	Code EAN	Prix tarif HT	Prix tarif TTC
Douille à cliquet 1/4" - 4 mm	9.7	6.8	25	1	1	4932479992	4058546377861	4,02 CHF	4,35 CHF
Douille à cliquet 1/4" - 4.5 mm	9.7	7.2	25	1	1	4932479993	4058546377878	4,02 CHF	4,35 CHF
Douille à cliquet 1/4 - 5mm	9.5	8	25	1	1	4932478312	4058546345037	4,02 CHF	4,35 CHF
Douille à cliquet 1/4 - 5.5mm	9.5	8.6	25	1	1	4932478313	4058546345044	4,02 CHF	4,35 CHF
Douille à cliquet 1/4 - 6mm	9.5	9.5	25	1	1	4932478314	4058546345051	4,02 CHF	4,35 CHF
Douille à cliquet 1/4 - 7mm	9.5	10.7	25	1	1	4932478315	4058546345068	4,02 CHF	4,35 CHF
Douille à cliquet 1/4" - 8mm	9.5	11.8	25	1	1	4932478316	4058546345075	4,26 CHF	4,60 CHF
Douille à cliquet 1/4" - 9mm	11.1	12.8	25	1	1	4932478317	4058546345082	4,26 CHF	4,60 CHF
Douille à cliquet 1/4" - 10mm	11.1	14.5	25	1	1	4932478318	4058546345099	4,26 CHF	4,60 CHF
Douille à cliquet 1/4" - 11mm	12.7	15.8	25	1	1	4932478319	4058546345105	4,26 CHF	4,60 CHF
Douille à cliquet 1/4" - 12mm	14	16.8	25	1	1	4932478320	4058546345112	4,26 CHF	4,60 CHF
Douille à cliquet 1/4" - 13mm	14.3	17.8	25	1	1	4932478321	4058546345129	4,49 CHF	4,85 CHF
Douille à cliquet 1/4" - 14mm	15.9	19.8	25	1	1	4932478322	4058546345136	4,49 CHF	4,85 CHF
Douille à cliquet 1/4" - 15mm	16	20.8	25	1	1	4932478323	4058546345143	4,49 CHF	4,85 CHF
Douille à cliquet longue 1/4" - 4 mm	9.7	7.2	50	1	1	4932479994	4058546377885	4,95 CHF	5,35 CHF
Douille à cliquet longue 1/4" - 4.5 mm	9.7	20.8	50	1	1	4932479995	4058546377892	4,95 CHF	5,35 CHF
Douille à cliquet longue 1/4" - 5mm	9.3	8	50	1	1	4932478324	4058546345150	4,95 CHF	5,35 CHF
Douille à cliquet longue 1/4" - 5.5mm	9.3	8.6	50	1	1	4932478325	4058546345167	4,95 CHF	5,35 CHF
Douille à cliquet longue 1/4" - 6mm	9.3	9.8	50	1	1	4932478326	4058546345174	4,95 CHF	5,35 CHF
Douille à cliquet longue 1/4" - 7mm	9.3	10.8	50	1	1	4932478327	4058546345181	4,95 CHF	5,35 CHF
Douille à cliquet longue 1/4" - 8mm	9.3	11.8	50	1	1	4932478328	4058546345198	5,55 CHF	6,00 CHF
Douille à cliquet longue 1/4" - 9mm	10.8	12.8	50	1	1	4932478329	4058546345204	5,55 CHF	6,00 CHF
Douille à cliquet longue 1/4" - 10mm	10.8	14.8	50	1	1	4932478330	4058546345211	5,55 CHF	6,00 CHF
Douille à cliquet longue 1/4" - 11mm	12.4	15.8	50	1	1	4932478331	4058546345228	5,55 CHF	6,00 CHF
Douille à cliquet longue 1/4" - 12mm	13.7	16.8	50	1	1	4932478332	4058546345235	5,55 CHF	6,00 CHF
Douille à cliquet longue 1/4" - 13mm	14	17.8	50	1	1	4932478333	4058546345242	5,55 CHF	6,00 CHF
Douille à cliquet longue 1/4" - 14mm	15.6	19.8	50	1	1	4932478334	4058546345259	5,55 CHF	6,00 CHF
Douille à cliquet longue 1/4" - 15mm	15.6	20.8	50	1	1	4932478335	4058546345266	5,55 CHF	6,00 CHF

## Adaptateur 1/4"

NOUVEAU

- QUATRE CÔTÉS PLATS pour empêcher la douille de rouler
- QUATRE CÔTÉS™ PLATS prêt à l'emploi
- Conversion de la taille pour une augmentation ou réduction de la taille du cliquet pour permettre une utilisation sur plusieurs douilles
- Taille gravé au laser pour une identification plus rapide et plus facile
- Revêtement chrome qui protège contre la rouille et la corrosion



Designation	Conditionné par	Quantité minimum	Réf	Code EAN	Prix tarif HT	Prix tarif TTC
Adaptateur 1/4" douille 1/4" à 3/8"	1	1	4932480646	4058546409319	17,21 CHF	18,60 CHF

## Adaptateur joint de douille 1/4"

**NOUVEAU**

- Joint universel facilitant l'accès aux espaces étroits pour réussir tous les travaux à la fois dans le garage et sur le chantier.
- cran à bille pour le maintien de la douille sur l'adaptateur
- Une finition chrome pour une résistance optimale à la corrosion et à la rouille



Designation	Conditionné par	Quantité minimum	Réf	Code EAN	Prix tarif HT	Prix tarif TTC
Adaptateur joint de douille 1/4"	1	1	4932493357	4058546482282	32,93 CHF	35,60 CHF

## Porte-embout 1/4"

**NOUVEAU**

- Collier de serrage pour maintenir solidement l'embout
- Finition chrome pour une protection contre la rouille
- Reception hex 1/4" pour travailler avec les tailles les plus courantes



Designation	Conditionné par	Quantité minimum	Réf	Code EAN	Prix tarif HT	Prix tarif TTC
Porte-embouts 1/4" pour douille hex 1/4"	1	1	4932493961	4058546511210	11,42 CHF	12,35 CHF

## RALLONGE A DOUILLE 1/4"

**NOUVEAU**

- Zone de moletage sur la tige et l'extrémité de la rallonge pour un meilleur contrôle lors de l'utilisation
- Tailles gravées au laser pour une identification rapide et facile
- Finition chrome pour une protection contre la corrosion et la rouille



Designation	Conditionné par	Quantité minimum	Réf	Code EAN	Prix tarif HT	Prix tarif TTC
RALLONGE A DOUILLE 1/4" 38MM	1	1	4932480907	4058546411923	12,58 CHF	13,60 CHF
RALLONGE A DOUILLE 1/4" 76MM	1	1	4932480908	4058546411930	13,27 CHF	14,35 CHF
RALLONGE A DOUILLE 1/4" 152MM	1	1	4932480909	4058546411947	15,26 CHF	16,50 CHF
RALLONGE A DOUILLE 1/4" 356MM	1	1	4932480910	4058546411954	21,37 CHF	23,10 CHF
SET RALLONGES A DOUILLE 1/4" 4PC 38mm, 76mm, 152mm, 356mm	4	1	4932480637	4058546409227	46,07 CHF	49,80 CHF



## Cliquet 3/8"

- Cliquet 90 dents avec oscillation de 4 degrés pour travailler dans les espaces confinés
- Profil compact de la tête pour une meilleure accessibilité

Designation	Longueur (mm)	Conditionné par	Quantité minimum	Réf	Code EAN	Prix tarif HT	Prix tarif TTC
① Cliquet compact 3/8"	127	1	1	4932479650	4058546374440	47,27 CHF	51,10 CHF
② Cliquet 3/8"	216	1	1	48229038	045242513024	51,80 CHF	56,00 CHF
③ Cliquet long 3/8"	305	1	1	4932479651	4058546374457	57,26 CHF	61,90 CHF



## Cliquet à tête flexible 3/8"

- Mécanisme : 90 dents et un arc de rotation à 4° pour travailler dans les espaces restreints
- Tête flexible polyvalente à détente: possibilité de choisir entre 9 positions de verrouillage et une tête à flexion libre
- Un profil fin avec un levier directionnel encastré pour un meilleur accès dans les espaces restreints
- Longueurs de poignée standard et étendue pour un accès dans les espaces restreints ou levier supplémentaire



Designation	Longueur (mm)	Conditionné par	Quantité minimum	Réf	Code EAN	Prix tarif HT	Prix tarif TTC
Cliquet 3/8" court à tête flexible	216	1	1	4932479652	4058546374464	79,65 CHF	86,10 CHF
Cliquet 3/8" long à tête flexible	305	1	1	4932479653	4058546374471	84,27 CHF	91,10 CHF

## Douilles à cliquet Chrome 3/8"

- La technologie FOUR FLAT™ sur la douille empêchent le roulement.
- FOUR FLAT™ carré 3/8"
- Tailles estampées pour une meilleure visibilité.
- Finition chrome



Designation	Largeur (mm)	Ø (mm)	Longueur (mm)	Conditionné par	Quantité minimum	Réf	Code EAN	Prix tarif HT	Prix tarif TTC
Douille à cliquet 3/8" - 6mm	14.3	10.3	28	1	1	4932478336	4058546345273	4,86 CHF	5,25 CHF
Douille à cliquet 3/8" - 7mm	14.3	10.9	28	1	1	4932478337	4058546345280	4,86 CHF	5,25 CHF
Douille à cliquet 3/8" - 8mm	14.3	12	28	1	1	4932478338	4058546345297	4,86 CHF	5,25 CHF
Douille à cliquet 3/8" - 9mm	14.3	13.3	28	1	1	4932478339	4058546345303	4,86 CHF	5,25 CHF
Douille à cliquet 3/8" - 10mm	14.3	14.8	28	1	1	4932478340	4058546345310	4,86 CHF	5,25 CHF
Douille à cliquet 3/8" - 11mm	14.3	16.3	28	1	1	4932478341	4058546345327	4,86 CHF	5,25 CHF
Douille à cliquet 3/8" - 12mm	14.3	17.8	28	1	1	4932478342	4058546345334	4,86 CHF	5,25 CHF
Douille à cliquet 3/8" - 13mm	15.9	18.3	28	1	1	4932478343	4058546345341	5,18 CHF	5,60 CHF
Douille à cliquet 3/8" - 14mm	15.9	19.8	28	1	1	4932478344	4058546345358	5,18 CHF	5,60 CHF
Douille à cliquet 3/8" - 15mm	17	21.3	28	1	1	4932478345	4058546345365	5,18 CHF	5,60 CHF
Douille à cliquet 3/8" - 16mm	17.5	22	28	1	1	4932478346	4058546345372	5,64 CHF	6,10 CHF
Douille à cliquet 3/8" - 17mm	19	23.8	28	1	1	4932478347	4058546345389	5,64 CHF	6,10 CHF
Douille à cliquet 3/8" - 18mm	20	24.3	28	1	1	4932478348	4058546345396	6,34 CHF	6,85 CHF
Douille à cliquet 3/8" - 19mm	20	25.8	28	1	1	4932478349	4058546345402	6,34 CHF	6,85 CHF
Douille à cliquet 3/8" - 20 mm	22.7	27.8	30	1	1	4932479996	4058546377908	6,48 CHF	7,00 CHF
Douille à cliquet 3/8" - 21 mm	22.7	27.8	30	1	1	4932479997	4058546377915	6,48 CHF	7,00 CHF
Douille à cliquet 3/8" - 22 mm	23.7	29.8	30	1	1	4932479998	4058546377922	6,71 CHF	7,25 CHF
Douille à cliquet 3/8" - 23 mm	26.7	31.8	30	1	1	4932479999	4058546377939	7,26 CHF	7,85 CHF
Douille à cliquet 3/8" - 24 mm	26.7	31.8	30	1	1	4932480000	4058546377946	7,26 CHF	7,85 CHF
Douille à cliquet 3/8" longue - 6mm	14	10.3	63	1	1	4932478350	4058546345419	5,55 CHF	6,00 CHF
Douille à cliquet 3/8" longue - 7mm	14	10.9	63	1	1	4932478351	4058546345426	5,55 CHF	6,00 CHF
Douille à cliquet 3/8" longue - 8mm	14	12	63	1	1	4932478352	4058546345433	7,63 CHF	8,25 CHF
Douille à cliquet 3/8" longue - 9mm	14	13.3	63	1	1	4932478353	4058546345440	7,63 CHF	8,25 CHF
Douille à cliquet 3/8" longue - 10mm	14	14.5	63	1	1	4932478354	4058546345457	7,63 CHF	8,25 CHF
Douille à cliquet 3/8" longue - 11mm	14	16.8	63	1	1	4932478355	4058546345464	7,63 CHF	8,25 CHF
Douille à cliquet 3/8" longue - 12mm	14	17.3	63	1	1	4932478356	4058546345471	7,63 CHF	8,25 CHF
Douille à cliquet 3/8" longue - 13mm	16	18.8	63	1	1	4932478357	4058546345488	8,09 CHF	8,75 CHF
Douille à cliquet 3/8" longue - 14mm	17	19.8	63	1	1	4932478358	4058546345495	8,09 CHF	8,75 CHF
Douille à cliquet 3/8" longue - 15mm	18	21.3	63	1	1	4932478359	4058546345501	8,09 CHF	8,75 CHF
Douille à cliquet 3/8" longue - 16mm	19	21.8	63	1	1	4932478360	4058546345518	9,25 CHF	10,00 CHF
Douille à cliquet 3/8" longue - 17mm	21	23.8	63	1	1	4932478361	4058546345525	9,25 CHF	10,00 CHF
Douille à cliquet 3/8" longue - 18mm	21	24.3	63	1	1	4932478362	4058546345532	9,71 CHF	10,50 CHF
Douille à cliquet 3/8" longue - 19mm	22	25.8	63	1	1	4932478363	4058546345549	9,71 CHF	10,50 CHF
Douille à cliquet 3/8" longue - 20 mm	22.7	27.8	63	1	1	4932480001	4058546377953	9,81 CHF	10,60 CHF
Douille à cliquet 3/8" longue - 21 mm	22.7	27.8	63	1	1	4932480002	4058546377960	9,81 CHF	10,60 CHF
Douille à cliquet 3/8" longue - 22 mm	23.7	29.8	63	1	1	4932480003	4058546377977	10,04 CHF	10,85 CHF
Douille à cliquet 3/8" longue - 23 mm	26.7	31.8	63	1	1	4932480004	4058546377984	10,41 CHF	11,25 CHF
Douille à cliquet 3/8" longue - 24 mm	26.7	31.8	63	1	1	4932480005	4058546377991	10,41 CHF	11,25 CHF

## Jeu de douille 3/8"

- 4 côtés plats<sup>™</sup> qui empêchent la douille de rouler lorsqu'elle tombe ou qu'elle est posée sur une surface
- 4 côtés plats<sup>™</sup> compatible avec les clés pour donner plus de force dans les espaces restreints
- Taille estampées pour une meilleure visibilité
- Une finition en chrome pour un nettoyage facile et une protection contre la corrosion
- solution de stockage durable avec des rails à douille pour l'organisation des outils

Designation	Epaisseur (mm)	Longueur (mm)	Conditionné par	Quantité minimum	Réf	Code EAN	Prix tarif HT	Prix tarif TTC
① Set de douille 6 pans 3/8" 10 pièces	44	273	10	1	4932492507	4058546418748	46,07 CHF	49,80 CHF
② Set de douille 6 pans 3/8" impérial 10PC	44	273	10	1	4932492508	4058546418755	49,58 CHF	53,60 CHF
③ Set de douille 6 pans longue 3/8" 10 PC	77	273	10	1	4932492509	4058546418762	72,25 CHF	78,10 CHF
④ Set de douille 6 pans longue 3/8" impérial 10PC	77	273	10	1	4932492510	4058546418779	77,34 CHF	83,60 CHF

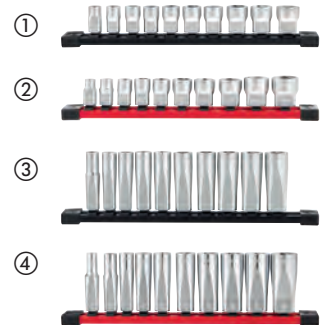

## Douille à bougie 3/8"

- Support magnétique pour empêcher l'usure et permet un maintien sûr
- Tailles estampées pour une identification rapide et facile de la taille
- Zone moletée pour une meilleure prise en main
- Trou de goupille pour permettre la fixation de la douille



Designation	Longueur (mm)	Ø (mm)	Conditionné par	Quantité minimum	Réf	Code EAN	Prix tarif HT	Prix tarif TTC
Douille à bougie 3/8" diamètre 9/16"	68	14.29	1	1	4932480674	4058546409593	22,99 CHF	24,85 CHF
Douille à bougie 3/8" diamètre 14mm	68	14	1	1	4932480679	4058546409647	22,99 CHF	24,85 CHF
Douille à bougie 3/8" diamètre 16mm	68	16	1	1	4932480676	4058546409616	27,61 CHF	29,85 CHF
Douille à bougie 3/8" magnétique diamètre 16mm	68	16	1	1	4932480675	4058546409609	26,46 CHF	28,60 CHF
Douille à bougie 3/8" diamètre 18mm	68	18	1	1	4932480680	4058546409654	26,46 CHF	28,60 CHF
Douille à bougie 3/8" diamètre 20.8mm	68	20.8	1	1	4932480677	4058546409623	27,61 CHF	29,85 CHF
Douille à bougie 3/8" magnétique 20.8mm	68	20.8	1	1	4932480678	4058546409630	28,77 CHF	31,10 CHF



## Adaptateur 3/8"

- QUATRE CÔTES PLATS<sup>™</sup> pour empêcher la douille de rouler.
- QUATRE CÔTÉS<sup>™</sup> PLATS prêt à l'emploi
- Conversion de la taille pour une augmentation ou réduction de la taille du cliquet pour permettre une utilisation sur plusieurs douilles
- Taille gravé au laser pour une identification plus rapide et plus facile
- Revêtement chrome qui protège contre la rouille et la corrosion

Designation	Conditionné par	Quantité minimum	Réf	Code EAN	Prix tarif HT	Prix tarif TTC
Adaptateur 3/8" douille 3/8" À 1/2" M	1	1	4932480647	4058546409326	18,36 CHF	19,85 CHF
Adaptateur 3/8" Douille 3/8" F X 1/2" M	1	1	4932480648	4058546409333	15,96 CHF	17,25 CHF



## Adaptateur Joint de douille 3/8"

- Joint universel facilitant l'accès aux espaces étroits pour réussir tous les travaux à la fois dans le garage et sur le chantier.
- cran à bille pour le maintien de la douille sur l'adaptateur
- Une finition chrome pour une résistance optimale à la corrosion et à la rouille



Designation	Conditionné par	Quantité minimum	Réf	Code EAN	Prix tarif HT	Prix tarif TTC
Adaptateur Joint de douille 3/8"	1	1	4932493358	4058546482299	31,08 CHF	33,60 CHF

## Porte-embout 3/8"

- Embout à bille pour un maintien plus sûr de la douille
- Finition chrome pour une protection contre la rouille
- Reception hex 1/4" pour travailler avec les tailles les plus courantes

Designation	Conditionné par	Quantité minimum	Réf	Code EAN	Prix tarif HT	Prix tarif TTC
Porte-embout 3/8" pour douille hex 1/4"	1	1	4932493962	4058546511227	12,58 CHF	13,60 CHF



## RALLONGE A DOUILLE 3/8"

NOUVEAU

- Zone de moletage sur la tige et l'extrémité de la rallonge pour un meilleur contrôle lors de l'utilisation
- Tailles gravées au laser pour une identification rapide et facile
- Finition chrome pour une protection contre la corrosion et la rouille



Designation	Conditionné par	Quantité minimum	Réf	Code EAN	Prix tarif HT	Prix tarif TTC
RALLONGE A DOUILLE 3/8" 38MM	1	1	4932480911	4058546411961	17,21 CHF	18,60 CHF
RALLONGE A DOUILLE 3/8" 76MM	1	1	4932480912	4058546411978	19,52 CHF	21,10 CHF
RALLONGE A DOUILLE 3/8" 152MM	1	1	4932480913	4058546411985	22,53 CHF	24,35 CHF
RALLONGE A DOUILLE 3/8" 356MM	1	1	4932480914	4058546411992	29,42 CHF	31,80 CHF
SET RALLONGES A DOUILLES 3/8" 4PCS 38mm, 76mm, 152mm, 356mm	4	1	4932480638	4058546409234	69,20 CHF	74,80 CHF



## Cliquet 1/2"

- 90 dents avec arc de rotation de 4 ° pour travailler dans les espaces confinés.
- Profile à tête fine avec levier de direction affleurant pour meilleure accessibilité

Designation	Longueur (mm)	Conditionné par	Quantité minimum	Réf	Code EAN	Prix tarif HT	Prix tarif TTC
Cliquet 1/2"	286	1	1	4932471865	4058546297640	54,67 CHF	59,10 CHF
Cliquet long 1/2"	457	1	1	4932479654	4058546374488	91,58 CHF	99,00 CHF



## Cliquet à tête flexible 1/2"

- Mécanisme : 90 dents et un arc de pivotement à 4 ° pour travailler dans les espaces restreints
- Tête flexible polyvalente à détente: possibilité de choisir entre 11 positions de verrouillage et une tête à flexion libre
- Un profil fin avec un levier directionnel encastré pour un meilleur accès dans les espaces restreints
- Longueurs de poignée standard et étendue pour un accès dans les espaces restreints ou levier supplémentaire

Designation	Longueur (mm)	Conditionné par	Quantité minimum	Réf	Code EAN	Prix tarif HT	Prix tarif TTC
Cliquet 1/2" court à tête flexible	286	1	1	4932479655	4058546374495	92,32 CHF	99,80 CHF
Cliquet 1/2" long à tête flexible	457	1	1	4932479656	4058546374501	103,61 CHF	112,00 CHF



## Adaptateur 1/2"

- QUATRE CÔTES PLATS<sup>™</sup> pour empêcher la douille de rouler.
- QUATRE CÔTÉS<sup>™</sup> PLATS prêt à l'emploi
- Conversion de la taille pour une augmentation ou réduction de la taille du cliquet pour permettre une utilisation sur plusieurs douilles
- Taille gravé au laser pour une identification plus rapide et plus facile
- Revêtement chrome qui protège contre la rouille et la corrosion

Designation	Conditionné par	Quantité minimum	Réf	Code EAN	Prix tarif HT	Prix tarif TTC
Adaptateur 1/2" douille 3/8" F À 1/2" M	1	1	4932480649	4058546409340	19,20 CHF	20,75 CHF



## Douilles Chrome 1/2"

- QUATRE FLAT™ côtés de la douille pour empêcher le roulement.
- Quatre côtés plats
- Tailles estampées pour une meilleure visibilité.
- Finition chrome.



Designation	Largeur (mm)	Ø (mm)	Longueur (mm)	Conditionné par	Quantité minimum	Réf	Code EAN	Prix tarif HT	Prix tarif TTC
Douille à cliquet 1/2" - 8 mm	17.7	13.7	38	1	1	4932480006	4058546378004	9,25 CHF	10,00 CHF
Douille à cliquet 1/2" - 9 mm	17.7	14.2	38	1	1	4932480007	4058546378011	9,25 CHF	10,00 CHF
Douille à cliquet 1/2" - 10 mm	18.8	15.3	38	1	1	4932480008	4058546378028	9,02 CHF	9,75 CHF
Douille à cliquet 1/2" - 11 mm	18.8	16.8	38	1	1	4932480009	4058546378035	9,02 CHF	9,75 CHF
Douille à cliquet 1/2" - 12 mm	18.8	17.8	38	1	1	4932480010	4058546378042	9,02 CHF	9,75 CHF
Douille à cliquet 1/2" - 13 mm	18.8	19	38	1	1	4932480011	4058546378059	9,02 CHF	9,75 CHF
Douille à cliquet 1/2" - 14 mm	18.8	20.3	38	1	1	4932480012	4058546378066	9,02 CHF	9,75 CHF
Douille à cliquet 1/2" - 15 mm	18.8	21.8	38	1	1	4932480013	4058546378073	9,02 CHF	9,75 CHF
Douille à cliquet 1/2" - 16 mm	18.8	21.8	38	1	1	4932480014	4058546378080	9,02 CHF	9,75 CHF
Douille à cliquet 1/2" - 17 mm	19.4	23.8	38	1	1	4932480015	4058546378097	10,27 CHF	11,10 CHF
Douille à cliquet 1/2" - 18 mm	20.5	25.8	38	1	1	4932480016	4058546378103	11,56 CHF	12,50 CHF
Douille à cliquet 1/2" - 19 mm	20.5	25.8	38	1	1	4932480017	4058546378110	11,56 CHF	12,50 CHF
Douille à cliquet 1/2" - 20 mm	22.1	27.8	38	1	1	4932480018	4058546378127	11,56 CHF	12,50 CHF
Douille à cliquet 1/2" - 21 mm	22.1	27.8	38	1	1	4932480019	4058546378134	11,56 CHF	12,50 CHF
Douille à cliquet 1/2" - 22 mm	23.3	29.8	38	1	1	4932480020	4058546378141	11,89 CHF	12,85 CHF
Douille à cliquet 1/2" - 23 mm	25.3	31.8	39	1	1	4932480021	4058546378158	12,12 CHF	13,10 CHF
Douille à cliquet 1/2" - 24 mm	25.3	31.8	39	1	1	4932480022	4058546378165	12,12 CHF	13,10 CHF
Douille à cliquet 1/2" - 25 mm	27.7	33.8	42	1	1	4932480023	4058546378172	12,81 CHF	13,85 CHF
Douille à cliquet 1/2" - 26 mm	27.7	33.8	42	1	1	4932480024	4058546378189	13,51 CHF	14,60 CHF
Douille à cliquet 1/2" - 27 mm	29.7	35.8	42	1	1	4932480025	4058546378196	13,74 CHF	14,85 CHF
Douille à cliquet 1/2" - 28 mm	29.7	37.8	42	1	1	4932480026	4058546378202	15,03 CHF	16,25 CHF
Douille à cliquet 1/2" - 30 mm	32.7	39.8	44	1	1	4932480027	4058546378219	15,82 CHF	17,10 CHF
Douille à cliquet 1/2" - 32 mm	33.8	41.8	44	1	1	4932480028	4058546378226	16,65 CHF	18,00 CHF
Douille à cliquet 1/2" - 36 mm	37.8	45.8	48	1	1	4932480029	4058546378233	20,58 CHF	22,25 CHF
Douille à cliquet 1/2" longue - 10 mm	18.8	15	78	1	1	4932480030	4058546378240	13,74 CHF	14,85 CHF
Douille à cliquet 1/2" longue - 11 mm	18.8	16.8	78	1	1	4932480031	4058546378257	13,74 CHF	14,85 CHF
Douille à cliquet 1/2" longue - 12 mm	18.8	17.8	78	1	1	4932480032	4058546378264	13,74 CHF	14,85 CHF
Douille à cliquet 1/2" longue - 13 mm	18.8	19	78	1	1	4932480033	4058546420550	13,74 CHF	14,85 CHF
Douille à cliquet 1/2" longue - 14 mm	18.8	20.3	78	1	1	4932480034	4058546376048	13,74 CHF	14,85 CHF
Douille à cliquet 1/2" longue - 15 mm	18.8	21.8	78	1	1	4932480035	4058546376055	13,74 CHF	14,85 CHF
Douille à cliquet 1/2" longue - 16 mm	18.8	21.8	78	1	1	4932480036	4058546376062	13,74 CHF	14,85 CHF
Douille à cliquet 1/2" longue - 17 mm	19.4	23.8	78	1	1	4932480037	4058546376079	13,97 CHF	15,10 CHF
Douille à cliquet 1/2" longue - 18 mm	20.5	25.8	78	1	1	4932480038	4058546376086	20,58 CHF	22,25 CHF
Douille à cliquet 1/2" longue - 19 mm	20.5	25.8	78	1	1	4932480039	4058546376093	21,37 CHF	23,10 CHF
Douille à cliquet 1/2" longue - 20 mm	22.7	27.8	78	1	1	4932480040	4058546376109	21,83 CHF	23,60 CHF
Douille à cliquet 1/2" longue - 21 mm	22.7	27.8	78	1	1	4932480041	4058546376116	21,83 CHF	23,60 CHF
Douille à cliquet 1/2" longue - 22 mm	23.7	29.8	78	1	1	4932480042	4058546403270	23,22 CHF	25,10 CHF
Douille à cliquet 1/2" longue - 23 mm	26.7	31.8	78	1	1	4932480043	4058546403287	24,75 CHF	26,75 CHF
Douille à cliquet 1/2" longue - 24 mm	26.7	31.8	78	1	1	4932480044	4058546403294	26,13 CHF	28,25 CHF
Douille à cliquet 1/2" longue - 27 mm	29.7	35.8	78	1	1	4932480045	4058546403300	27,75 CHF	30,00 CHF
Douille à cliquet 1/2" longue - 30 mm	32.7	39.8	78	1	1	4932480046	4058546403317	29,42 CHF	31,80 CHF
Douille à cliquet 1/2" longue - 32 mm	33.8	41.8	78	1	1	4932480047	4058546403324	31,08 CHF	33,60 CHF
Douille à cliquet 1/2" longue - 36 mm	37.8	45.8	78	1	1	4932480048	4058546403331	33,12 CHF	35,80 CHF

## CARDAN UNIVERSEL 1/2"

- Amélioration de la durabilité du cardan pour supporter des couple plus élevé.
- Le système "wobble drive" permet un accès supplémentaire et peut être aussi utiliser dans une position standard lorsque la douille est complètement insérée
- Permet l'accès aux angles difficiles qui ne peuvent être atteint avec un cliquet fixe et une douille
- Finition chrome pour résistance à la corrosion et à la rouille.
- Marquage des tailles au laser pour une identification rapide



Designation	Conditionné par	Quantité minimum	Réf	Code EAN	Prix tarif HT	Prix tarif TTC
CARDAN UNIVERSEL 1/2"	1	1	4932480650	4058546409357	34,04 CHF	36,80 CHF

## RALLONGE A DOUILLE 1/2"

- Zone de moletage sur la tige et l'extrémité de la rallonge pour un meilleur controle lors de l'utilisation
- Tailles gravées au laser pour une identification rapide et facile
- Finition chrome pour une protection contre la corrosion et la rouille



Designation	Conditionné par	Quantité minimum	Réf	Code EAN	Prix tarif HT	Prix tarif TTC
RALLONGE A DOUILLE 1/2" 76MM	1	1	4932480915	4058546412005	16,74 CHF	18,10 CHF
RALLONGE A DOUILLE 1/2" 127MM	1	1	4932480916	4058546412012	17,90 CHF	19,35 CHF
RALLONGE A DOUILLE 1/2" 254MM	1	1	4932480917	4058546412029	24,14 CHF	26,10 CHF
RALLONGE A DOUILLE 1/2" 381MM	1	1	4932480918	4058546412036	34,51 CHF	37,30 CHF
SET RALLONGES A DOUILLES 1/2" 4 PCS 76mm, 127mm, 254mm, 381mm	4	1	4932480639	4058546409241	72,71 CHF	78,60 CHF



## Poignées articulées longues 1/2"

- Fournis un force supplémentaire sur les boulons les plus serrés
- tête pivotante à 180 °

Designation	Longueur Totale mm	Longueur Total (pouce)	Réf	Code EAN	Prix tarif HT	Prix tarif TTC
Poignée articulée longue 380 mm -1/2"	380	15	4932471866	4058546297657	46,44 CHF	50,20 CHF
Poignée articulée longue 610 mm -1/2"	610	24	4932471867	4058546297664	54,67 CHF	59,10 CHF





## Levier d'effort

**NOUVEAU**

- Design I-BEAM pour une durabilité accrue
- Tige en métal pour une meilleure durabilité
- Le capuchon améliore l'effet de levier lors de travaux dans des espaces restreints
- Poignée confort Tri-Lobe pour une meilleure prise en main
- Tige entièrement chromées pour une résistance durable
- La conception des griffes incurvées réduit les dommages lors de l'arraches des clous

Designation	Conditionné par	Quantité minimum	Réf	Code EAN	Prix tarif HT	Prix tarif TTC
① Levier d'effort 200 mm	1	1	4932480595	4058546408800	18,13 CHF	19,60 CHF
② Levier d'effort 300 mm	1	1	4932480596	4058546408817	21,83 CHF	23,60 CHF
③ Levier d'effort 450 mm	1	1	4932480597	4058546408824	26,13 CHF	28,25 CHF
④ Levier d'effort 600 mm	1	1	4932480598	4058546408831	39,87 CHF	43,10 CHF
⑤ Levier d'effort 900mm	1	1	4932480599	4058546408848	91,58 CHF	99,00 CHF
⑥ Levier d'effort - 1000mm	1	1	4932480600	4058546408855	105,46 CHF	114,00 CHF
⑦ Set de 4 leviers Longueurs: 200 mm - 300 mm - 450 mm - 600 mm	1	1	48229214	045242508099	70,40 CHF	76,10 CHF

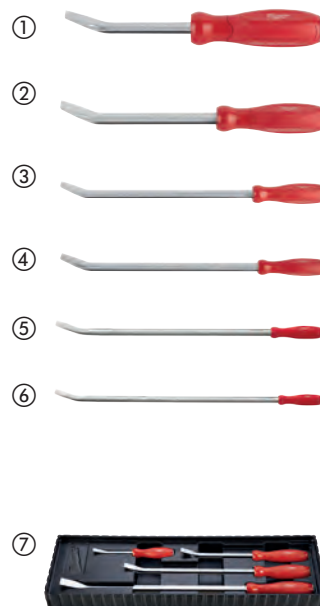

## Pics et crochets

- Outils tout en métal chromé pour une meilleure résistance à la corrosion et une meilleure durée de vie.
- Pointe chromée pour une meilleure résistance à la rouille
- Poignée SoftGrip avec un surmoulage de précision pour une meilleure prise en main
- Fourni dans une pochette de rangement pour un meilleur stockage

Designation	Conditionné par	Quantité minimum	Réf	Code EAN	Prix tarif HT	Prix tarif TTC
① AIGUILLE POUR TUYAU - POINTE PLATE	1	1	4932480570	4058546408558	14,89 CHF	16,10 CHF
② AIGUILLE POUR TUYAU - CROCHET	1	1	4932480571	4058546408565	14,89 CHF	16,10 CHF
③ EMBOUT DE TUYAU - COUDE A 90 DEGRES	1	1	4932480572	4058546408572	14,89 CHF	16,10 CHF
④ AIGUILLE DE TUYAU - COUDEE A 45 DEGRES	1	1	4932480573	4058546408589	14,89 CHF	16,10 CHF
⑤ Hook & pick set Pic coudée, pic droit, crochet, pic 90°	4	1	48229215	045242508105	28,12 CHF	30,40 CHF
⑥ SET D'AIGUILLES HD 4PCS Pic à tuyau plat HD, Pic à tuyau à 90° HD, Pic à tuyau à 45° HD, Pic à tuyau à crochet HD, Plateau de rangement	4	1	4932480568	4058546408534	49,77 CHF	53,80 CHF
⑦ JEU D'AIGUILLES 8PCS Pic à tuyau plat HD, Pic à tuyau à 90°HD, Pic à tuyau à 45° HD, Pic à tuyau à crochet HD, Pic droit, Crochet décalé, Crochet, Crochet à 90°, Plateau de rangement	8	1	4932480569	4058546408541	74,75 CHF	80,80 CHF



# SERVANTES MILWAUKEE®



**PERSONNALISEZ LES  
TIROIRS DE VOTRE  
SERVANTE AVEC NOTRE  
GAMME DE MODULES.**



Milwaukee

Milwaukee

Milwaukee

Milwaukee

## Servante 7 tiroirs 30" / 78 cm

- Tiroir à fermeture légère d'une capacité de 45kg
- Le tiroir du bas est estimé à 90 kg.
- La protection anti-basculement permet d'ouvrir un seul tiroir à la fois.
- Chaque tiroir est fourni avec un tapis antidérapant.
- Plan de travail en ABS encastré avec trous pour tournevis et compartiments supplémentaires.
- Les butoirs d'angle en ABS évitent les dommages lors des déplacements dans le garage.
- La barre d'alimentation magnétique permet de charger les batteries directement sur le meuble.
- Planche à clous avec crochets et porte-outils pour un accès facile aux outils les plus utilisés.
- Des étagères latérales supplémentaires pour les bouteilles et les canettes.
- Organisateur d'outils électriques dans le tiroir du bas.
- Roulettes industrielles de 125 mm (2x fixes, 2x pivotantes avec freins).
- Capacité de poids total de 800 kg.



Designation	Dimension (mm)	Conditionné par	Quantité minimum	Réf	Code EAN	Prix tarif HT	Prix tarif TTC
Servante 7 tiroirs de 30" / 78 cm	1064 x 810 x 524	1	1	4932478849	4058546361310	1154,49 CHF	1248,00 CHF

## Coffre supérieur 4 tiroirs pour servante 30" / 78 cm

- Tiroirs à fermeture légère d'une capacité de 45 kg.
- La protection anti-basculement permet d'ouvrir un seul tiroir à la fois.
- Chaque tiroir est fourni avec un tapis antidérapant.
- Les butoirs d'angle en ABS évitent les dommages lors des déplacements dans le garage.
- Des étagères latérales supplémentaires pour les bouteilles et les canettes.



Designation	Dimension (mm)	Conditionné par	Quantité minimum	Réf	Code EAN	Prix tarif HT	Prix tarif TTC
Coffre de rangement supérieur en acier à 4 tiroirs de 30" / 78 cm	810 x 524 x 498	1	1	4932478850	4058546361327	727,10 CHF	786,00 CHF

## Chariot de travail en acier 40" / 102 cm

- Tiroir à fermeture légère d'une capacité de 45 kg.
- Plateau inférieure coulissante d'une capacité de 90 kg.
- Compartiments de rangement intégrés.
- 2 bacs de rangement amovibles, qui peuvent être retournés pour créer une surface plane ou complètement retirés pour le rangement vertical de longs outils.
- Rainures en V pour maintenir le matériau lors de la coupe ou de la mesure.
- Plateau arrière pliable avec une capacité de charge de 22 kg
- 2 étagères mobiles pour le rangement des bouteilles, des sprays et autres équipements.
- Les butoirs d'angle en caoutchouc évitent les dommages lors des déplacements dans le garage.
- La barre d'alimentation magnétique permet de charger les batteries directement sur le chariot.
- Roulettes industrielles de 125 mm (2x fixes, 2x pivotantes avec freins).
- Capacité de poids total de 315 kg.



Designation	Dimension (mm)	Conditionné par	Quantité minimum	Réf	Code EAN	Prix tarif HT	Prix tarif TTC
Chariot de travail en acier de 40" / 102 cm	1016 x 561 x 991	1	1	4932478856	4058546361389	826,09 CHF	893,00 CHF

## Servante 10 tiroirs grande capacité 46" / 117 cm

- Tiroirs à fermeture légère d'une capacité de 45 kg.
- Les tiroirs du bas sont conçus pour supporter 90 kg.
- Chaque tiroir est fourni avec un tapis antidérapant.
- Les butoirs d'angle en caoutchouc évitent les dommages lors des déplacements dans le garage.
- La barre d'alimentation magnétique permet de charger les batteries directement sur le meuble.
- Plateau latérale rabattable pour les bouteilles et les canettes.
- Décapsuleur intégré.
- Organisateur d'outils électriques dans le tiroir du bas.
- Roulettes industrielles de 150 mm (2x fixes, 2x pivotantes avec freins).
- Capacité de poids total de 1360 kg.



Designation	Dimension (mm)	Conditionné par	Quantité minimum	Réf	Code EAN	Prix tarif HT	Prix tarif TTC
Servante 10 tiroirs grande capacité 46" / 117 cm	1170 x 562 x 982	1	1	4932478852	4058546361341	1639,22 CHF	1772,00 CHF

## Coffre de rangement supérieur en acier à 6 tiroirs de grande capacité 46" / 117 cm

- Tiroirs à fermeture légère d'une capacité de 45 kg.
- Chaque tiroir est fourni avec un tapis antidérapant.
- Tiroir supérieur de travail pour écrire ou utiliser un ordinateur portable.
- Tiroir de sécurité indépendant à verrouillage pour ranger en toute sécurité les objets de valeur (téléphone, clés, documents).
- Les butoirs d'angle en caoutchouc évitent les dommages lors des déplacements dans le garage.
- La barre d'alimentation magnétique permet de charger les batteries directement sur la poitrine.
- Tableau d'accrochage avec crochets sur la paroi arrière pour un accès facile aux outils les plus utilisés.



Designation	Dimension (mm)	Conditionné par	Quantité minimum	Réf	Code EAN	Prix tarif HT	Prix tarif TTC
Coffre supérieur 6 tiroirs pour servante 46" / 117 cm	1170 x 562 x 644	1	1	4932478854	4058546361365	1200,74 CHF	1298,00 CHF

## Surface de travail en PVC

- Caisson en métal à 10 tiroirs sur roulettes. surface en PVC pour 46"/117 cm
- Capacité de travail sur le dessus du caisson
- Empêche les outils de rouler ou de tomber du caisson
- Installation facile avec 2 bandes adhésives (inclus dans la livraison)



Designation	Conditionné par	Quantité minimum	Réf	Code EAN	Prix tarif HT	Prix tarif TTC
Surface de travail en PVC pour servante 117 cm	1	1	4932492547	4058546419141	31,08 CHF	33,60 CHF



## Servante 30" / 78 cm équipée HT Premium

**NOUVEAU**

- Tiroirs à fermeture souple d'une capacité de 45 kg & le tiroir du bas a une capacité de 90 kg.
- La protection anti-basculement nous permet d'ouvrir qu'un seul tiroir à la fois.
- Roulettes industrielles de 125 mm ( 2 roulettes fixes, 2 pivotantes avec frein)
- 5 tiroirs remplis avec avec des outils essentiels pour la maintenance auto, spécialement placés dans des modules pour un meilleur rangement.
- Gants nitrile jetable : gants durables et résistants avec une profondeur de 8mil qui réduit les risques de cassure et augmente la productivité. La texture en diamant permet d'améliorer l'adhérence sur les outils métalliques ou les surfaces huileuses et graisseuses.
- M18FMTIW2F12 M18 FUEL<sup>™</sup> Boulonneuse 1/2" avec fixation O'ring : La boulonneuse à chocs sans fil la plus polyvalente de la large gamme MILWAUKEE<sup>®</sup> avec 881 Nm de couple au desserrage 745 Nm de couple au serrage & Conception incroyablement compacte pour ce niveau de performance, avec seulement 152 mm de longueur totale idéale pour les applications dans des espaces confinés
- 2 x Batterie M18<sup>™</sup> 5.0 Ah : nouveau matériau du boîtier permet d'avoir une meilleure protection contre l'huile, les solvants et les graisses.
- M12<sup>™</sup> - M18<sup>™</sup> Chargeur rapide : recharge toutes les batteries REDLITHIUM<sup>™</sup> M18<sup>™</sup>, M14<sup>™</sup>, M12<sup>™</sup> du pack



Designation	Conditionné par	Quantité minimum	Réf	Code EAN	Prix tarif HT	Prix tarif TTC
Servante 30" / 78 cm équipée TOOLGUARD <sup>™</sup> HT premium	246	1	4932493817	4058546509774	4158,19 CHF	4495,00 CHF

Set cliquet & douilles 1/4", 3/8", 1/2" 194 pc ( 4932498518 ), Module servante clés MAX BITE<sup>™</sup> (27 pc) (4932493247), Module Pince 4 pcs (4932493631), Module mousse clés à cliquet MAX BITE<sup>™</sup> 15 pc (4932479828), Module clé plate 10 pcs (4932493629), Module mousse tournevis trilobe 23 pcs (4932479830), Module pince circlips 3 pcs (4932493632), Module Marteau rivoir et maillet de carrossier (2pcs) (4932493253), Module servante mesure et découpe (3pc) (4932493252), Module douille à choc 1/2 - 32 pcs (4932493392), 2 x Batterie M18<sup>™</sup> 5.0 Ah (4932479265), M12<sup>™</sup> - M18<sup>™</sup> Chargeur rapide (4932451079), Lunette de sécurité - anti-rayures et anti-buées - 1 pièce (4932478763), Servante 7 tiroirs de 30" / 78 cm (4932478849)

## Servante 30" / 78 cm TOOLGUARD<sup>™</sup> équipée HT Standard

**NOUVEAU**

- Tiroirs à fermeture souple d'une capacité de 45 kg & le tiroir du bas a une capacité de 90 kg.
- La protection anti-basculement nous permet d'ouvrir qu'un seul tiroir à la fois.
- Roulettes industrielles de 125 mm ( 2 roulettes fixes, 2 pivotantes avec frein)
- 5 tiroirs remplis avec avec des outils essentiels pour la maintenance auto, spécialement placés dans des modules pour un meilleur rangement.
- Gants nitrile jetable : gants durables et résistants avec une profondeur de 8mil qui réduit les risques de cassure et augmente la productivité. La texture en diamant permet d'améliorer l'adhérence sur les outils métalliques ou les surfaces huileuses et graisseuses.



Designation	Conditionné par	Quantité minimum	Réf	Code EAN	Prix tarif HT	Prix tarif TTC
Servante 30" / 78 cm équipée TOOLGUARD <sup>™</sup> HT standard	206	1	4932498185	4058546520540	3465,31 CHF	3746,00 CHF

Set cliquet & douilles 1/4", 3/8", 1/2" 194 pc ( 4932498518 ), Module servante clés MAX BITE<sup>™</sup> (27 pc) (4932493247), Module Pince 4 pcs (4932493631), Module mousse clés à cliquet MAX BITE<sup>™</sup> 15 pc (4932479828), Module clé plate 10 pcs (4932493629), Module mousse tournevis trilobe 23 pcs (4932479830), Module pince circlips 3 pcs (4932493632), Module Marteau rivoir et maillet de carrossier (2pcs) (4932493253), Module servante mesure et découpe (3pc) (4932493252), Servante 7 tiroirs de 30" / 78 cm (4932478849)

## Modules clés MAX BITE™

NOUVEAU

- 144 positions de dents à cliquet offrant un arc de rotation de 2,5° permettant d'accéder aux espaces les plus étroits.
- Cliquets durables à double empilement pour une longue durée de vie du cliquet.
- La poignée MAX BITE™ à extrémité ouverte réduit les arrondis et le dépouillement.
- Manche en I-Beam pour une prise en main confortable.

Designation	Dimension (mm)	Conditionné par	Quantité minimum	Réf	Code EAN	Prix tarif HT	Prix tarif TTC
① Module servante clés MAX BITE™ (27 pc)	45 x 536 x 417	27	1	4932493247	4058546481186	641,07 CHF	693,00 CHF
6mm, 7mm, 8mm, 9mm, 10mm, 11mm, 12mm, 13mm, 14mm, 15mm, 16mm, 17mm, 18mm, 19mm, 20mm, 21mm, 22mm, 23mm, 24mm, 25mm, 26mm, 27mm, 28mm, 30mm, 32mm, 36mm							
Module vide clés mixtes MaxBite 27 pc	45 x 536 x 417	1	1	4932493676	4058546508364	80,76 CHF	87,30 CHF
② Module servante clé à cliquets MAXBITE™ 22pc	45 x 536 x 417	22	1	4932493248	4058546481193	646,62 CHF	699,00 CHF
6mm, 7mm, 8mm, 9mm, 10mm, 11mm, 12mm, 13mm, 14mm, 15mm, 16mm, 17mm, 18mm, 19mm, 20mm, 21mm, 22mm, 24mm, 25mm, 27mm, 30mm, 32mm							
Module vide clés à cliquet MaxBite à tête flexible 22 pcs	45 x 536 x 417	1	1	4932493677	4058546508371	80,76 CHF	87,30 CHF



## MODULE SERVANTE OUTILLAGE GENERALE

NOUVEAU

- L'étui Twist and Lock permet d'avoir un accès rapide aux clés et de les maintenir en place en toute sécurité. Embout à bille pour un accès à la vis jusqu'à 30°
- Pinces : effet de levier optimum pour un travail facile et sans effort. Bords tranchants durcis par induction pour couper les fils durs, fins et doux.
- Marteau rivoir : Connexion de tête renforcée pour une durabilité accrue. Poignée en hickory offrant une faible vibration
- Scie à métaux : Armature métal robuste pour supporter une très haute tension de lame (25000 psi).
- Mètre à ruban magnétique : Aimant puissant au début de la bande pour un accrochage facile sur des surfaces planes et tubes. Design compact et ergonomique



Designation	Dimension (mm)	Conditionné par	Quantité minimum	Réf	Code EAN	Prix tarif HT	Prix tarif TTC
MODULE SERVANTE OUTILLAGE GENERALE - 15 pcs	45 x 536 x 417	15	1	4932493257	4058546481285	259,94 CHF	281,00 CHF
Set Clés Hex - 9pcs (4932478621), Pince coupante diagonale 160mm (4932492463), Pince universelle 165mm(4932492461), Pince multiprise 250mm (4932492459), Marteau rivoir manche bois 500 g (4932478668), Scie à métaux (48220050), Mètre à ruban magnétique 5m - 16ft(4932464602)							
Module vide outillage générale	45 x 536 x 417	1	1	4932493686	4058546508463	46,07 CHF	49,80 CHF

## Module servante pince-étau TORQUE LOCK<sup>™</sup>

**NOUVEAU**

- TORQUE LOCK<sup>™</sup> : Mise en place plus rapide et relâchement facile lors du serrage de matériaux plats et ronds. Une force supplémentaire peut être appliquée au tournevis à la pince étau TORQUE LOCK<sup>™</sup> avec un tournevis pour une prise meilleure et plus sûre. Peut également être utilisé à des fins de suspension / stockage.
- Mâchoires renforcées : Meilleure force de prise sur les matériaux du chantier.
- Protection contre la rouille : L'outil chromé augmente la durée de vie en réduisant la corrosion.
- Conception du levier de déverrouillage : Levier de déverrouillage traditionnel pour les besoin du chantier.
- Les pinces MAXBITE<sup>™</sup> ont une géométrie de mâchoire spéciale pour une prise maximale.

①

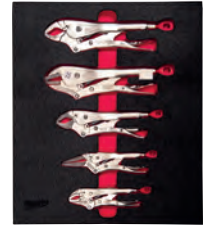

②



Designation	Dimension (mm)	Conditionné par	Quantité minimum	Réf	Code EAN	Prix tarif HT	Prix tarif TTC
① MODULE PINCE ETAU 5PC	45 x 357 x 417	5	1	<b>4932493634</b>	4058546485054	161,89 CHF	175,00 CHF

Pince-étau mâchoires incurvées 127 mm (4932472263), Pince-étau TORQUE LOCK<sup>™</sup> 150 mm mâchoires droites et longues (4932471731), Pince-étau mâchoires larges 170 mm (4932471730), Pince-étau TORQUE LOCK<sup>™</sup> 250 mm mâchoires droites (4932471726), Pince-étau mâchoires larges 250 mm (4932471729)

Module vide pince à bougie antiparasite 11 pcs	45 x 536 x 417	1	1	<b>4932493680</b>	4058546508401	80,76 CHF	87,30 CHF
--	----------------	---	---	-------------------	---------------	-----------	-----------

② Module Servante pince-étau (11PC)	45 x 536 x 417	11	1	<b>4932493251</b>	4058546481223	311,75 CHF	337,00 CHF
-------------------------------------	----------------	----	---	-------------------	---------------	------------	------------

Pince-étau mâchoires incurvées 127 mm, Pince-étau mâchoires incurvées 170 mm, Pince-étau mâchoires incurvées 250 mm, Pince étau pour soudure 280 mm (4932471728), Pince-étau TORQUE LOCK<sup>™</sup> 150 mm mâchoires droites et longues (4932472262), Pince-étau mâchoires larges 170 mm (4932471730), Pince-étau mach. surmoulées 280 mm (4932471727)



## Module servante tournevis tri-lobe

**NOUVEAU**

- Poignée Tri-Lobe à couple élevé optimisé pour un confort maximal de l'utilisateur et idéal pour les applications à couple élevé.
- Embouts magnétiques trempés assurent une durabilité et une rétention maximales des fixations.
- La tige de la clé permet d'exercer un effet de levier supplémentaire.
- Anti-roulis à 3 côtés sur la poignée.

Designation	Dimension (mm)	Conditionné par	Quantité minimum	Réf	Code EAN	Prix tarif HT	Prix tarif TTC
① MODULE SERVANTE TOURNEVIS TORX 7 PIECES T7x65, T8x65, T9x75, T10x75, T15x75, T20x100, T25x100	45 x 178.5 x 417	7	1	4932492391	4058546417581	66,79 CHF	72,20 CHF
Module vide tournevis torx 7 pcs	45 x 178.5 x 417	1	1	4932493669	4058546508296	46,07 CHF	49,80 CHF
② MODULE SERVANTE TOURNEVIS TORX 6 PIECES T10x75, T15x75, T20x100, T25x100, T30x125, T40x125	45 x 178.5 x 417	6	1	4932492392	4058546417598	77,43 CHF	83,70 CHF
Module vide tournevis torx 6 pcs	45 x 178.5 x 417	1	1	4932493670	4058546508302	46,07 CHF	49,80 CHF
③ MODULE SERVANTE TOURNEVIS PH 5 PIECES PH0x75, PH1x100, PH2x125, PH3x150, Compact PH2x45	45 x 178.5 x 417	5	1	4932492393	4058546417604	63,64 CHF	68,80 CHF
Module vide tournevis PH 5 pcs	45 x 178.5 x 417	1	1	4932493671	4058546508319	46,07 CHF	49,80 CHF
④ MODULE SERVANTE TOURNEVIS SL 7 PIECES SL 0.5x3x75, SL 0.6 x 3.5 x 100, SL 0.8x4x100, SL 1.0x5.5x125, SL 1.2x6.5x125, SL 1.6x8x175, Compact SL 1.2x6.5x45	45 x 178.5 x 417	7	1	4932492395	4058546417628	77,43 CHF	83,70 CHF
Module vide set tournevis SL 7 pcs	45 x 178.5 x 417	1	1	4932493673	4058546508333	46,07 CHF	49,80 CHF
⑤ Module Servante Tournevis SL & PH 7 pièces SL 0.5x3x75, SL 0.8x4x100, SL 1.0x5.5x125, SL 1.2x6.5x125, PH0x75, PH1x100, PH2x125	45 x 178.5 x 417	7	1	4932492394	4058546417611	77,43 CHF	83,70 CHF
Module vide tournevis PH & SL 7 pcs	45 x 178.5 x 417	1	1	4932493672	4058546508326	46,07 CHF	49,80 CHF
⑥ Module mousse tournevis Trilobe SL 2.5 / SL 3 / SL 4 / SL 5.5 / SL 6 / SL 6.5 / SL 8, PH 0 / PH 1 / PH 2 / PH 2 / PH 3, PZ 0 / PZ 1 / PZ 2 / PZ 2 / PZ 3, T 10 / T 15 / T 20 / T 25 / T 30 / T 40	45 x 536 x 417	23	1	4932479830	4058546376246	184,09 CHF	199,00 CHF
Module vide Tournevis trilobe 23 pcs	45 x 536 x 417	1	1	4932493668	4058546508289	103,61 CHF	112,00 CHF

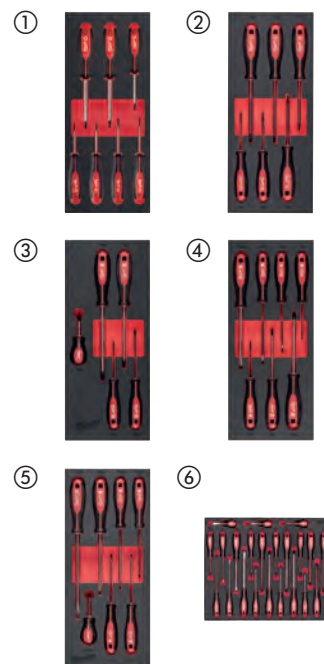

## Module mousse Tournevis VDE Tri-lobe

**NOUVEAU**

- Testé VDE jusqu'à 10 000 volts et garanti jusqu'à 1,000 volts
- Revêtement isolant fin pour les applications électriques dans les espaces étroits.
- Poignée Tri-Lobe optimisée pour un maximum de couple
- Marquage permanent des tailles pour une identification rapide



Designation	Dimension (mm)	Conditionné par	Quantité minimum	Réf	Code EAN	Prix tarif HT	Prix tarif TTC
Module Servante Tournevis VDE Tri-lobe (8pc)	45 x 178.5 x 417	8	1	<b>4932493249</b>	4058546481209	92,32 CHF	99,80 CHF
PH0x60, PH1x80, PH2x100, 0.4x2.5x75, 0.6x3.5x100, 0.8x4x100, 1.0x5.5x125, 1.2x6.5x150							
Module vide set Tournevis isolés 8 pcs	45 x 178.5 x 417	1	1	<b>4932493678</b>	4058546508388	46,07 CHF	49,80 CHF

## Module mousse coupe et mesure

**NOUVEAU**

- Scie à métaux compacte : L'outil changement de lame de la scie à métaux compacte pour un changement 10 fois plus rapide et accepte les lames 12"
- Cutter à lames sécables : molette de serrage en métal pour une durée de vie plus longue
- Aimant puissant au début de la bande pour un accrochage facile sur des surfaces planes et tubes. Design compact et ergonomique



Designation	Dimension (mm)	Conditionné par	Quantité minimum	Réf	Code EAN	Prix tarif HT	Prix tarif TTC
Module servante mesure et découpe (3pc)	45 x 178.5 x 417	3	1	<b>4932493252</b>	4058546481230	84,27 CHF	91,10 CHF
Mètre à ruban magnétique 5 m - 16 ft (4932464602), Cutter à lames sécables 18 mm (48221961), Scie à métaux compacte (48220012)							
Module vide coupe et mesure 3 pc	45 x 178.5 x 417	1	1	<b>4932493681</b>	4058546508418	46,07 CHF	49,80 CHF

## Module clé plate

**NOUVEAU**

- Dimensions réduites de la tête pour un accès dans les endroits étroits.
- Poignée arrondie I-Beam pour une application confortable du couple.
- Étiquettes de taille remplies d'encre pour une identification facile et rapide de la taille.
- Finition chromée pour résister à la corrosion et à la rouille.
- Les sets sont présentés dans une mousse durable.



Designation	Dimension (mm)	Conditionné par	Quantité minimum	Réf	Code EAN	Prix tarif HT	Prix tarif TTC
① Module clé plate 10 pcs	45 x 178.5 x 417	10	1	<b>4932493629</b>	4058546485009	167,44 CHF	181,00 CHF
6x7, 8x9, 10x11, 12x13, 14x15, 16x17, 18x19, 20x22, 21x23, 24x27mm							
② Module clé plate 4 pc	45 x 178.5 x 417	4	1	<b>4932493630</b>	4058546485016	138,76 CHF	150,00 CHF
24x26, 25x28, 27x29, 30x32mm							

## Module clé à tuyauter

NOUVEAU

- Géométrie optimisée de la tête pour une bonne prise sur les fixations et une réduction de l'arrondi des écrous.
- Poignée en I pour plus de confort lors de l'application d'un couple élevé.
- Étiquettes de taille remplies d'encre pour une identification facile et rapide de la taille.
- Têtes inclinées à 15° pour un meilleur accès.
- L'ensemble est soigneusement rangé dans une mousse durable.



Designation	Dimension (mm)	Conditionné par	Quantité minimum	Réf	Code EAN	Prix tarif HT	Prix tarif TTC
Module clé à tuyauter 6 pcs	45 x 178.5 x 417	6	1	4932493628	4058546484996	144,31 CHF	156,00 CHF
8x10, 10x11, 12x14, 13x14, 17x19, 19x22mm							

## Module mousse servant Jeu de pinces à circlips

NOUVEAU

- Conversion interne-externe plus facile et plus rapide grâce au cadran rainuré antidérapant.
- Le boîtier convertisseur entièrement en métal résiste à l'usure et empêche la réduction de la résistance des articulations.
- Poignées antidérapantes doublées.
- Rangé dans une mousse de qualité supérieure.



Designation	Dimension (mm)	Conditionné par	Quantité minimum	Réf	Code EAN	Prix tarif HT	Prix tarif TTC
① MODULE PINCE CIRCLIP 3PC	45 x 178.5 x 417	3	1	4932493632	4058546485030	201,67 CHF	218,00 CHF
PINCE CIRCLIPS REVERSIBLE MOYEN DROIT (4932492490), PINCE CIRCLIPS REVERSIBLE GRAND DROIT (4932492493), PINCE CIRCLIPS REVERSIBLE GRAND DROIT (4932492495)							
② MODULE PINCE CIRCLIP 6PCS	45 x 357 x 417	6	1	4932493633	4058546485047	288,62 CHF	312,00 CHF
PINCE CIRCLIPS REVERSIBLE PETIT DROIT (4932492487), PINCE CIRCLIPS REVERSIBLE PETIT 45° (4932492488), PINCE CIRCLIPS REVERSIBLE MOYEN DROIT (4932492490), PINCE CIRCLIPS REVERSIBLE GRAND DROIT (4932492493), PINCE CIRCLIPS REVERSIBLE GRAND 45° (4932492494), PINCE CIRCLIPS REVERSIBLE GRAND 90° (4932492495)							

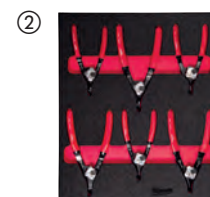

## MODULE SERVANTE SET 3 PINCES

**NOUVEAU**

- Effet de levier optimum pour travailler facilement et sans effort
- Bords tranchants durcis par induction pour couper les fils durs et doux
- Protège de la corrosion pour une durée de vie plus longue
- Troue à lanière compatible avec notre gamme lanière

Designation	Dimension (mm)	Conditionné par	Quantité minimum	Réf	Code EAN	Prix tarif HT	Prix tarif TTC
① MODULE PINCES ÉTAU ET PINCE MULTI 2 PCS  Pince-étau TORQUE LOCK <sup>™</sup> 250mm mâchoires incurvées (4932471725), Pince multiprise - 250 mm (4932492459)	45 x 178.5 x 417	2	1	<b>4932493255</b>	4058546481261	92,32 CHF	99,80 CHF
Module vide pince étau et pince multi 2 pcs	45 x 178.5 x 417	1	1	<b>4932493684</b>	4058546508449	46,07 CHF	49,80 CHF
② MODULE SERVANTE SET 3 PINCES  Pince universelle - 180 mm(4932492462), Pince coupante diagonale - 160 mm(4932492463),Pince à bec long - 205mm(4932492465)	45 x 178.5 x 417	3	1	<b>4932493256</b>	4058546481278	133,21 CHF	144,00 CHF
Module vide set pinces 3 pcs	45 x 178.5 x 417	1	1	<b>4932493685</b>	4058546508456	46,07 CHF	49,80 CHF
③ MODULE PINCE 4PC  Pince universelle - 180 mm (4932492462), Pince coupante diagonale - 160 mm (4932492463), Pince à bec long - 205 mm (4932492465), Pince multiprise - 250 mm (4932492459)	45 x 178.5 x 417	4	1	<b>4932493631</b>	4058546485023	155,41 CHF	168,00 CHF

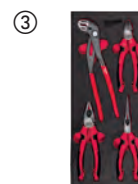

## MODULE MARTEAU RIVOIR ET MAILLET DE CARROSSIER

**NOUVEAU**

- Un design équilibré pour un meilleur contrôle
- Poignée avec un grip plus durable et un design anti glisse
- Réduit les vibrations et minimise les rebonds

Designation	Dimension (mm)	Conditionné par	Quantité minimum	Réf	Code EAN	Prix tarif HT	Prix tarif TTC
① Module Marteau rivoir et maillet de carrossier (2pcs)  Marteau de serrurier manche bois 500 g (4932478663), Maillet de carrossier anti-rebond 790G (4932492350)	45 x 178.5 x 417	2	1	<b>4932493253</b>	4058546481247	110,08 CHF	119,00 CHF
Module vide Marteau rivoir et maillet carrossier	45 x 178.5 x 417	1	1	<b>4932493682</b>	4058546508425	46,07 CHF	49,80 CHF
② MODULE MARTEAU SHOCKSHIELD ET MAILLET ANTI REBOND (2pcs)  Marteau de carrossier SHOCKSHIELD <sup>™</sup> 450G (4932492346), Maillet de carrossier anti-rebond 790G (4932492350)	45 x 178.5 x 417	2	1	<b>4932493254</b>	4058546481254	126,73 CHF	137,00 CHF
Module vide marteau shockshield et maillet anti rebond 2 pc	45 x 178.5 x 417	1	1	<b>4932493683</b>	4058546508432	46,07 CHF	49,80 CHF



## Module servante pince VDE 4 pcs

NOUVEAU

- Certifiée VDE. Testé jusqu'à 10,000 volts et garanti jusqu'à 1,000 volts. Testé contre le froid jusqu'à -40°
- Lames forgées en acier, durcies et tempérées pour une meilleure durabilité. La surface de finition en titane gris est non réfléchissante et résiste un maximum à la corrosion.
- Possède des bords tranchants durcis pour couper les matériaux les plus durs
- joint de précision travaillé pour une transmission de force maximale avec un effet de levier optimal pour un travail facile et sans effort
- grip ergonomique avec une poignée douce pour une prise confortable

Designation	Dimension (mm)	Conditionné par	Quantité minimum	Réf	Code EAN	Prix tarif HT	Prix tarif TTC
① Module servante de pinces VDE (4pcs)  Pince diagonale VDE 160mm, pince à bec long 205mm, pince universelle VDE 180mm, Pince multiprise 160 mm	45 x 178.5 x 417	4	1	4932493250	4058546481216	172,99 CHF	187,00 CHF
Module vide set pinces isolés 4 pcs	45 x 178.5 x 417	1	1	4932493679	4058546508395	46,07 CHF	49,80 CHF
② Module servante set de 4 pinces VDE  Pince coupante diagonale VDE 160mm, pince à bec long VDE 205mm, coupe câble VDE 160mm, pince à dénuder VDE 160mm	45 x 178.5 x 417	4	1	4932493460	4058546483319	194,26 CHF	210,00 CHF
Module vide pince VDE 4 pcs	45 x 178.5 x 417	1	1	4932493675	4058546508357	46,07 CHF	49,80 CHF

①



②



## Module mousse jeu de clés à cliquet et de douilles 1/4"

- Conception à 90 dents avec un arc de 4 ° pour les espaces de travail restreints.
- FOUR FLAT™ côtés de la douille pour empêcher le roulement.
- Conception entièrement métallique pour une durabilité maximale.

Designation	Dimension (mm)	Conditionné par	Quantité minimum	Réf	Code EAN	Prix tarif HT	Prix tarif TTC
Jeu de clés à cliquet et de douilles 1/4" avec mousse intégré  Douilles standard : 5 mm, 5,5 mm, 6 mm, 7 mm, 8 mm, 9 mm, 10 mm, 11 mm, 12 mm, 13 mm, 14 mm, 15 mm / Douilles profondes : 5 mm, 5,5 mm, 6 mm, 7 mm, 8 mm, 9 mm, 10 mm, 11 mm, 12 mm, 13 mm, 14 mm, 15 mm / Extension de 762 mm, extension de 152 mm	45 x 178.5 x 417	28	1	4932479824	4058546376185	144,31 CHF	156,00 CHF
Module vide cliquet et douilles 28 pcs	45 x 178.5 x 417	1	1	4932493662	4058546485337	46,07 CHF	49,80 CHF



## Module mousse Jeu de clés à cliquet et de douilles 3/8"

- Conception à 90 dents avec un arc de 4° pour les espaces de travail restreints.
- FOUR FLAT™ côtés de la douille pour empêcher le roulement.
- Conception entièrement métallique pour une durabilité maximale.

Designation	Dimension (mm)	Conditionné par	Quantité minimum	Réf	Code EAN	Prix tarif HT	Prix tarif TTC
Jeu de clés à cliquet et de douilles 3/8" avec mousse intégré	45 x 178.5 x 417	32	1	<b>4932479825</b>	4058546376192	197,04 CHF	213,00 CHF
Douilles standard : 6 mm, 7 mm, 8 mm, 9 mm, 10 mm, 11 mm, 12 mm, 13 mm, 14 mm, 15 mm, 16 mm, 17 mm, 18 mm, 19 mm / Douilles profondes : 6 mm, 7 mm, 8 mm, 9 mm, 10 mm, 11 mm, 12 mm, 13 mm, 14 mm, 15 mm, 16 mm, 17 mm, 18 mm, 19 mm / Extension de 762 mm, extension de 152 mm / Adaptateur de tuyau universel							
Module vide cliquet et douilles 32 pcs	45 x 178.5 x 417	1	1	<b>4932493663</b>	4058546485344	46,07 CHF	49,80 CHF



## Module mousse douilles et cliquets 1/2"

- Conception à 90 dents avec un arc de 4° pour les espaces de travail restreints.
- FOUR FLAT™ les côtés de la douille pour empêcher le roulement.
- Conception entièrement métallique pour une durabilité maximale.

Designation	Dimension (mm)	Conditionné par	Quantité minimum	Réf	Code EAN	Prix tarif HT	Prix tarif TTC
Jeu de clés à cliquet et de douilles 1/2" avec mousse intégré	45 x 178.5 x 417	28	1	<b>4932479826</b>	4058546376208	249,77 CHF	270,00 CHF
Douilles standard : 10 mm, 11 mm, 12 mm, 13 mm, 14 mm, 15 mm, 16 mm, 17 mm, 18 mm, 19 mm, 20 mm, 21 mm, 22 mm, 23 mm, 24 mm / Douilles profondes : 10 mm, 11 mm, 12 mm, 13 mm, 14 mm, 15 mm, 16 mm, 17 mm, 18 mm, 19 mm / Extension 762 mm, extension 127 mm							
Module vide cliquet et douille 1/2" 28 pcs	45 x 178.5 x 417	1	1	<b>4932493664</b>	4058546485351	46,07 CHF	49,80 CHF



## Module mousse clés à cliquet MAX BITE™ à tête flexible

- Tête pivotante à 180° pour un meilleur accès aux espaces restreints.
- La poignée MAX BITE™ réduit les arrondis et le manque d'adhérence
- 144 positions de dents à cliquet donnant un arc de rotation de 2,5° permettant d'accéder aux espaces les plus étroits.
- Cliquets durables à double empiement pour une plus longue durée de vie du cliquet.
- Manche en I-Beam pour une prise en main confortable.

Designation	Dimension (mm)	Conditionné par	Quantité minimum	Réf	Code EAN	Prix tarif HT	Prix tarif TTC
Module mousse clés à cliquet tête flexible MAX BITE™	45 x 178.5 x 417	15	1	<b>4932479829</b>	4058546376239	433,86 CHF	469,00 CHF
8, 9, 10, 11, 12, 13, 14, 15, 16, 17, 18, 19, 20, 21, 22 mm							
Module vide clés à cliquet maxbite à tête flexible 15 pcs	45 x 178.5 x 417	1	1	<b>4932493667</b>	4058546513610	46,07 CHF	49,80 CHF



## Module servante clés MAX BITE™

- La poignée MAX BITE™ à extrémité ouverte réduit les arrondis et le dépouillement.
- Manche en I-Bear pour une prise en main confortable.
- Boîte décalée de 15° pour une meilleure accessibilité.
- Acier allié au chrome, chromé.

Designation	Dimension (mm)	Conditionné par	Quantité minimum	Réf	Code EAN	Prix tarif HT	Prix tarif TTC
Module mousse clés mixtes MAX BITE™	45 x 178.5 x 417	15	1	4932479827	4058546376215	197,04 CHF	213,00 CHF
8, 9, 10, 11, 12, 13, 14, 15, 16, 17, 18, 19, 20, 21, 22 mm							
Module vide clé mixte MaxBite 15 pcs	45 x 178.5 x 417	1	1	4932493665	4058546485368	46,07 CHF	49,80 CHF



## Module clés à cliquet MAX BITE™

- 144 positions de dents à cliquet offrant un arc de rotation de 2,5° permettant d'accéder aux espaces les plus étroits.
- Cliquets durables à double empiement pour une longue durée de vie du cliquet.
- La poignée MAX BITE™ à extrémité ouverte réduit les arrondis et le dépouillement.
- Manche en I-Beam pour une prise en main confortable.

Designation	Dimension (mm)	Conditionné par	Quantité minimum	Réf	Code EAN	Prix tarif HT	Prix tarif TTC
Module mousse clés à cliquet MAX BITE™	45 x 178.5 x 417	15	1	4932479828	4058546376222	329,32 CHF	356,00 CHF
8, 9, 10, 11, 12, 13, 14, 15, 16, 17, 18, 19, 20, 21, 22 mm							
Module vide set clé à cliquet maxbite 15 pcs	45 x 178.5 x 417	1	1	4932493666	4058546513603	46,07 CHF	49,80 CHF



## Module servante clés à molette

- Vis de réglage de précision pour des réglages précis et la mâchoire ne s'ouvre pas
- Revêtement chromé pour une protection contre la rouille et une durabilité accrue.
- Conception ergonomique de la poignée arrondie pour un ajustement confortable dans la main et moins de points de pression sur la paume.
- Conception de la tête fine pour atteindre des espaces restreints
- Les mâchoires parallèles ne s'ouvrent pas et n'endommagent pas les surfaces finies
- Les mâchoires parallèles ne s'ouvrent pas et n'endommagent pas les surfaces finies
- Trou pour lanière

Designation	Dimension (mm)	Conditionné par	Quantité minimum	Réf	Code EAN	Prix tarif HT	Prix tarif TTC
MODULE SERVANTE CLÉS À MOLETTE	45 x 178.5 x 417	3	1	4932492397	4058546417642	118,41 CHF	128,00 CHF
150mm, 200mm, 250mm							
Module vide pince multiprise 3 pcs	45 x 178.5 x 417	1	1	4932493674	4058546508340	46,07 CHF	49,80 CHF



## Module douilles à choc 1/4"

Designation	Conditionné par	Quantité minimum	Réf	Code EAN	Prix tarif HT	Prix tarif TTC
MODULE DOUILLES À CHOC LONGUES 1/4" 17 PC	17	1				
Douilles longues SHOCKWAVE <sup>™</sup> IMPACT DUTY 1/4" : 4/4.5/5/5.5/6/7/8/9/10/11/12/13mm, porte-embout magnétique 152 mm, porte embout magnétique 305 mm, set embouts de vissage 32 pcs, adaptateur 1/4" Hex - 1/4 carré, adaptateur 1/4 carré - 1/4" hex, mousse 417x177mm			<b>4932493386</b>	4058546482572	231,27 CHF	250,00 CHF
Module mousse douille longue 1/4". Taille 417x177mm	1	1	<b>4932493385</b>	4058546482565	46,07 CHF	49,80 CHF



## Module douilles à choc 3/8"

Designation	Conditionné par	Quantité minimum	Réf	Code EAN	Prix tarif HT	Prix tarif TTC
MODULE DOUILLE À CHOC 3/8 - 23 PCS	23	1				
① Douilles courte 3/8" SHOCKWAVE <sup>™</sup> IMPACT DUTY : 6/7/8/9/10/11/12/13/14/15/16/17/18/19/20/21/22mm, extension de douille 150 mm, extension 250 mm, adaptateur carré 3/8" - carré 1/4", adaptateur carré 3/8 - carré 1/2, joint 3/8", adaptateur carré 3/8" - hex 1/4", module mousse 417x177mm			<b>4932493388</b>	4058546482596	286,77 CHF	310,00 CHF
MODULE DOUILLE À CHOC LONGUES 3/8-23 PC	23	1				
② Douilles longues 3/8" SHOCKWAVE <sup>™</sup> IMPACT DUTY : 6/7/8/9/10/11/12/13/14/15/16/17/18/19/20/21/22mm, extension 150 mm, extension 250 mm, adaptateur carré 3/8" - carré 1/4", adaptateur carré 3/8" - carré 1/2", joint 3/8", adaptateur carré 3/8" - Hex 1/4", module mousse 417x177mm			<b>4932493390</b>	4058546482619	317,30 CHF	343,00 CHF
Module mousse douille courte 3/8". Taille 417 x 177 mm	1	1	<b>4932493387</b>	4058546482589	46,07 CHF	49,80 CHF
Module douille longue 3/8". Taille 417 x 177 mm	1	1	<b>4932493389</b>	4058546482602	46,07 CHF	49,80 CHF



## Module douille à choc 1/2"

Designation	Conditionné par	Quantité minimum	Réf	Code EAN	Prix tarif HT	Prix tarif TTC
MODULE DOUILLE À CHOC 1/2 - 32 PCS	32	1				
① Douilles courtes 1/2" SHOCKWAVE <sup>™</sup> IMPACT DUTY : 8/9/10/11/12/13/14/15/16/17/18/19/20/21/22/23/24/25/26/27/28/29/30/32mm, Set automobile 1/2" : 17/19/21mm, extension 150 mm, extension 250 mm adaptateur carré 1/2" - carré 3/8", adaptateur carré 1/2" - carré 3/4", joint 1/2" module base plastique 417mm x 536 mm			<b>4932493392</b>	4058546482633	496,76 CHF	537,00 CHF
MODULE DOUILLE À CHOC LONGUE 1/2 - 34 PC	34	1				
② Douilles longues 1/2" SHOCKWAVE <sup>™</sup> IMPACT DUTY : 8/9/10/11/12/13/14/15/16/17/18/19/20/21/22/23/24/25/26/27/28/29/30/32/33/36mm, Set automobile 1/2" : 17/19/21mm, extension 150 mm, extension 250 mm, adaptateur carré 1/2" - carré 3/8", adaptateur carré 1/2" - carré 3/4", joint 1/2", module avec une base plastique 417x536mm			<b>4932493394</b>	4058546482657	681,78 CHF	737,00 CHF
Module de remplacement à base plastique pour douilles courtes 1/2". Taille 417 x 536 mm	1	1	<b>4932493391</b>	4058546482626	92,32 CHF	99,80 CHF
Module de remplacement à base plastique pour douilles longues 1/2". Taille 417 x 536 mm	1	1	<b>4932493393</b>	4058546482640	92,32 CHF	99,80 CHF





## Module douilles à choc 3/4"

Designation	Conditionné par	Quantité minimum	Réf	Code EAN	Prix tarif HT	Prix tarif TTC
<b>MODULE DOUILLE À CHOC 3/4 - 12 PCS</b>	12	1				
① Douilles courtes 3/4" SHOCKWAVE™ IMPACT DUTY : 22/24/27/30/32/33/36mm, extension 150 mm, extension 250 mm, adaptateur carré 3/4" - carré 1/2", joint 3/4", adaptateur carré 3/4" - carré 1", module avec une base plastique 417x355mm			<b>4932493396</b>	4058546482671	530,99 CHF	574,00 CHF
<b>MODULE DOUILLE À CHOC LONGUE 3/4 - 12 PCS</b>	12	1				
② Douilles longues 3/4" SHOCKWAVE™ IMPACT DUTY : 22/24/27/30/32/33/36mm, extension 150 mm, extension 250 mm, adaptateur carré 3/4" - carré 1/2", joint 3/4", adaptateur carré 3/4" - carré 1", module avec une base plastique 417x355mm			<b>4932493398</b>	4058546482695	632,75 CHF	684,00 CHF
Module de remplacement à base plastique pour douilles courtes 3/4". Taille 417 x 536 mm	1	1	<b>4932493395</b>	4058546482664	92,32 CHF	99,80 CHF
Module de remplacement avec une base plastique pour les douilles longues 3/4". Taille 417 x 355 mm	1	1	<b>4932493397</b>	4058546482688	92,32 CHF	99,80 CHF



## MODULE VIDE POUR SERVANTE

NOUVEAU

- La haute densité de la mousse améliore la durabilité et la résistance à l'abrasion.
- Identification rapide et facile des outils et accessoires grâce au fond rouge
- Module découpée au laser pour maximiser l'espace de la servante de 117 cm
- Idéal pour ranger douilles supplémentaires, des accessoires, des vis et autres petites pieces.

Designation	Dimension (mm)	Conditionné par	Quantité minimum	Réf	Code EAN	Prix tarif HT	Prix tarif TTC
① MODULE VIDE 1/3 POUR SERVANTE 117CM	45 x 178.5 x 78	1	1	<b>4932492389</b>	4058546417567	19,89 CHF	21,50 CHF
② MODULE VIDE 3/3 POUR SERVANTE 117CM	45 x 536 x 78	1	1	<b>4932492390</b>	4058546417574	37,28 CHF	40,30 CHF
③ MODULE VIDE 165MM SERV78	45 x 165 x 496	1	1	<b>4932493635</b>	4058546485061	41,44 CHF	44,80 CHF
④ MODULE VIDE 115MM SERV78	45 x 115 x 496	1	1	<b>4932493636</b>	4058546485078	35,71 CHF	38,60 CHF

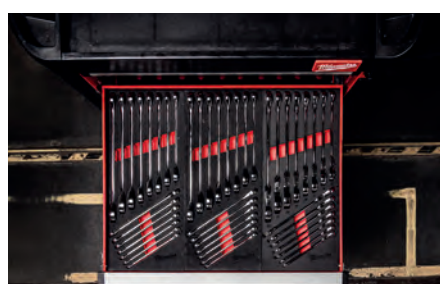
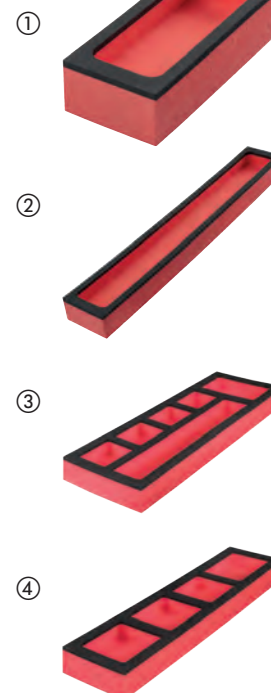

# PACKOUT™

**LE PLUS POLYVALENT  
ET LE PLUS DURABLE**  
SYSTÈME DE RANGEMENT MODULAIRE



**CHANTIER**



**TRANSPORT**



**ATELIER**



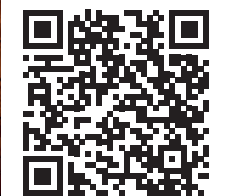
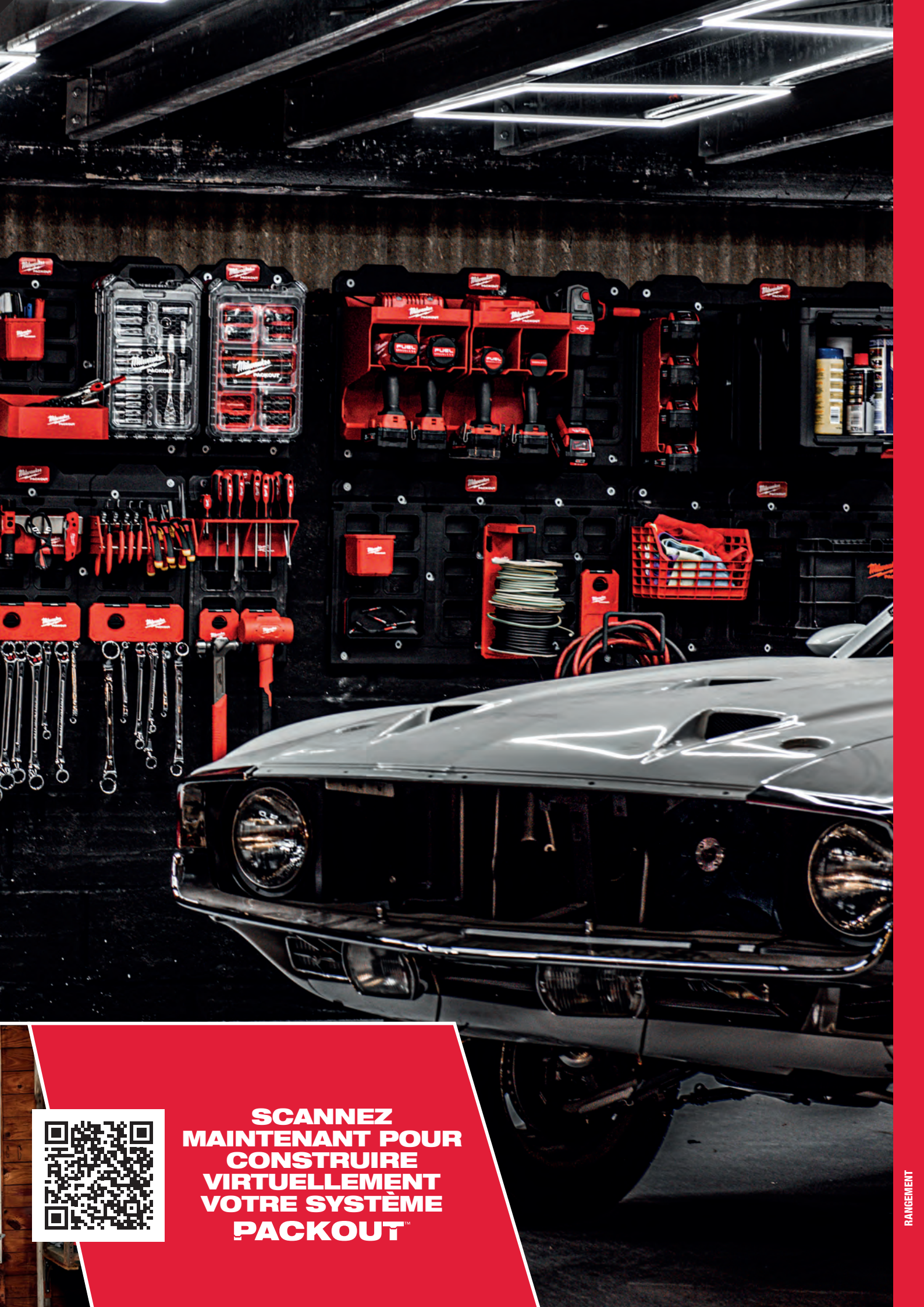

**SCANNEZ  
MAINTENANT POUR  
CONSTRUIRE  
VIRTUELLEMENT  
VOTRE SYSTÈME  
PACKOUT™**

## PACKOUT<sup>™</sup> 3 pièces

- Packout Trolley Box
- Packout coffret large
- Packout Coffret



Contenu	Conditionné par	Quantité minimum	Réf	Code EAN	Prix tarif HT	Prix tarif TTC
1 Packout <sup>™</sup> Trolley Box, 1 Packout <sup>™</sup> Coffret large, 1 Packout <sup>™</sup> coffret	3	1	4932464244	4058546221898	386,68 CHF	418,00 CHF



## Kit de transport PACKOUT<sup>™</sup>

- Contient un plateau de travail PACKOUT<sup>™</sup>, un coffret 2 tiroirs PACKOUT<sup>™</sup>, un coffret 3 tiroirs PACKOUT<sup>™</sup>, un trolley plat PACKOUT<sup>™</sup>
- facile à déplacer sur le lieu de travail
- Les outils sont toujours à portée de main
- fait partie du système PACKOUT<sup>™</sup>

Designation	Dimension (mm)	Conditionné par	Quantité minimum	Réf	Code EAN	Prix tarif HT	Prix tarif TTC
PACKOUT <sup>™</sup> KIT SERVANTE MOBILE	972 x 620 x 480	4	1	4932492892	4058546477639	576,32 CHF	623,00 CHF



## PACKOUT™ 3 pièces

- 1 x PACKOUT™ trolley box
- 1 x PACKOUT™ Boîte à outils à 2 tiroirs
- 1 x PACKOUT™ slim organiser



Designation	Conditionné par	Quantité minimum	Réf	Code EAN	Prix tarif HT	Prix tarif TTC
PACKOUT™ starter set 1 x PACKOUT™ trolley box, 1 x PACKOUT™ boîte à outils 2 tiroirs, 1 x PACKOUT™ slim organiser	3	1	4932479957	4058546377519	461,61 CHF	499,00 CHF

## Trolley PACKOUT™

- Fait partie du système de stockage modulaire PACKOUT™
- Construit avec des polymères résistants aux chocs pour la durabilité du chantier
- Capacité de poids de 113 kg
- Poignée d'extension de qualité industrielle
- Roues de diamètre 228 mm pour tous les terrains
- IP 65: joint d'étanchéité pour protéger contre la pluie et la poussière
- Coins renforcés en métal
- Point de verrouillage renforcé en métal
- Plateau organisateur intérieur
- Emplacement de montage pour le ONE-KEY™ TICK™



Designation	Dimension (mm)	Conditionné par	Quantité minimum	Réf	Code EAN	Prix tarif HT	Prix tarif TTC
Trolley Packout™	650 x 561 x 472	1	1	4932464078	4058546220235	232,19 CHF	251,00 CHF



## Trolley métal PACKOUT™

- 2 éléments de montage PACKOUT™ pour plus d'option de rangement
- Emplacements intégrés pour les outils longs, comme des niveaux
- Capacité maximale de 180 Kg
- Roues intégrées de 25 cm pour un passage facilité dans les encadrements de porte
- Base pliable pour faciliter le rangement du trolley
- fait partie du système de stockage modulaire PACKOUT™
- Construction en polymère résistant aux impacts pour une meilleure durabilité sur les chantiers

Designation	Dimension (mm)	Conditionné par	Quantité minimum	Réf	Code EAN	Prix tarif HT	Prix tarif TTC
Trolley métal PACKOUT™	290 x 1200 x 510	1	1	4932472131	4058546325275	311,75 CHF	337,00 CHF



## Caisse roulante PACKOUT™

- Dual Stack Top permet de transporter 2 PACKOUT™ sur le chantier
- Roues tout-terrain de 23 cm pour rouler facilement sur les terrains accidentés des chantiers.
- La poignée d'extension de qualité industrielle supporte jusqu'à 113 kg.
- Le joint du couvercle de protection permet d'éviter que les outils soient endommagés par l'eau et les débris du chantier.
- Grand capacité de rangement pour les gros outils électrique et les matériaux de chantier
- Construction en polymère résistant aux impacts pour une meilleure durabilité sur les chantiers
- Fait partie du système de rangement modulaire PACKOUT™

Designation	Dimension (mm)	Conditionné par	Quantité minimum	Réf	Code EAN	Prix tarif HT	Prix tarif TTC
Caisse roulante PACKOUT™	401 x 965 x 609	1	1	4932478161	4058546340940	361,70 CHF	391,00 CHF



## Trolley plat PACKOUT™

- Capacité de poids 113 Kg
- Roues durables pour un roulage facile même chargé
- Inclus 1 frein et 2 blocages sur les roues pour bloquer le trolley et connecter des coffrets et sacs PACKOUT™
- Fait partie du système de stockage modulaire PACKOUT™



Designation	Dimension (mm)	Conditionné par	Quantité minimum	Réf	Code EAN	Prix tarif HT	Prix tarif TTC
Trolley plat PACKOUT™	193 x 620 x 480	1	1	4932471068	4058546286965	141,54 CHF	153,00 CHF



## PACKOUT™ Box

- Fait partie du système de stockage modulaire PACKOUT™
- Construit avec des polymères résistants aux chocs pour la durabilité du chantier
- IP 65: joint d'étanchéité pour protéger contre la pluie et la poussière
- Coins renforcés en métal
- Point de verrouillage renforcé en métal
- Plateau organisateur intérieur
- Emplacement de montage pour le ONE-KEY™ TICK™
- Poignée supérieure renforcée en métal pour faciliter le transport (uniquement sur la grande boîte)



Designation	Dimension (mm)	Conditionné par	Quantité minimum	Réf	Code EAN	Prix tarif HT	Prix tarif TTC
① Packout Large Box	282 x 561 x 411	1	1	4932464079	4058546220242	127,66 CHF	138,00 CHF
② Packout™ Box	165 x 561 x 411	1	1	4932464080	4058546220259	101,76 CHF	110,00 CHF



## Coffret PACKOUT<sup>™</sup> XL

- Grand capacité de rangement pour les gros outils électrique tels que les scies à ruban, les meuleuses d'angles et les marteaux
- Capacité total de 45kg
- Fait partie du système de rangement modulaire PACKOUT<sup>™</sup>
- Construction en polymère résistant aux impacts pour une meilleure durabilité sur les chantiers
- IP 65: joint d'étanchéité pour protéger contre la pluie et les débris de chantier
- Coin renforcer au métal
- Plateau de rangement intérieur pour les petits accessoires
- Emplacement de montage pour ONE-KEY<sup>™</sup> TICK<sup>™</sup>



Designation	Dimension (mm)	Conditionné par	Quantité minimum	Réf	Code EAN	Prix tarif HT	Prix tarif TTC
Coffret PACKOUT <sup>™</sup> XL	422 x 554 x 394	1	1	4932478162	4058546340957	184,09 CHF	199,00 CHF



## PACKOUT<sup>™</sup> BOX 4 TIROIRS

**NOUVEAU**

- Accès facile aux articles stockés, même avec d'autres boîtes PACKOUT<sup>™</sup> empilées sur le dessus.
- Les glissières à billes en acier supportent jusqu'à 11 kg de poids par tiroir.
- Des séparateurs à réglage rapide dans chaque tiroir permettent de personnaliser entièrement la disposition pour une meilleure organisation.
- La barre de sécurité verrouillable empêche l'ouverture involontaire des tiroirs pendant le transport.
- Permet de verrouiller les tiroirs avec un cadenas pour la protection contre le vol.
- Fabriqué avec des polymères résistants aux chocs et des coins renforcés en métal pour une meilleure durabilité sur le chantier.
- Appartient au système de stockage modulaire PACKOUT<sup>™</sup>.



Designation	Dimension (mm)	Conditionné par	Quantité minimum	Réf	Code EAN	Prix tarif HT	Prix tarif TTC
PACKOUT <sup>™</sup> BOX 4 TIROIRS	363 x 564 x 414	1	1	4932493189	4058546480608	300,65 CHF	325,00 CHF





## Coffret 3 tiroirs PACKOUT™

- Le coffret 3 tiroirs PACKOUT™ permet d'accéder facilement à vos outils, même lorsqu'ils sont placés au bas de votre système PACKOUT™
- Les glissières à billes en acier supportent jusqu'à 11 kg de poids par tiroir
- La barre de sécurité verrouillable empêche l'ouverture indésirable des tiroirs pendant le transport et permet de fermer les tiroirs avec un cadenas.
- Chaque boîte est livrée avec un ensemble de diviseurs à réglage rapide qui permettent aux utilisateurs de personnaliser entièrement la disposition des tiroirs pour une meilleure organisation.
- Coins avec des renforts en métal
- Construit avec des polymères résistants aux chocs pour une meilleure durée de vie sur chantier.
- Fait partie du système PACKOUT™



Designation	Dimension (mm)	Conditionné par	Quantité minimum	Réf	Code EAN	Prix tarif HT	Prix tarif TTC
PACKOUT™ Coffret 3 tiroirs	363 x 564 x 414	1	1	4932472130	4058546325268	269,20 CHF	291,00 CHF

## Coffret 2 tiroirs PACKOUT™

- Le coffret 2 tiroirs PACKOUT™ permet d'accéder facilement à vos outils, même lorsqu'ils sont placés au bas de votre système PACKOUT™
- Les glissières à billes en acier supportent jusqu'à 11 kg de poids par tiroir
- La barre de sécurité verrouillable empêche l'ouverture indésirable des tiroirs pendant le transport et permet de fermer les tiroirs avec un cadenas.
- Chaque boîte est livrée avec un ensemble de diviseurs à réglage rapide qui permettent aux utilisateurs de personnaliser entièrement la disposition des tiroirs pour une meilleure organisation.
- Coins avec des renforts en métal
- Construit avec des polymères résistants aux chocs pour une meilleure durée de vie sur chantier.
- Fait partie du système PACKOUT



Designation	Dimension (mm)	Conditionné par	Quantité minimum	Réf	Code EAN	Prix tarif HT	Prix tarif TTC
PACKOUT Coffret 2 tiroirs	363 x 564 x 414	1	1	4932472129	4058546325251	240,52 CHF	260,00 CHF

## PACKOUT™ BOX TIROIR 2+1

NOUVEAU

- Accès facile aux articles stockés, même avec d'autres boîtes PACKOUT™ empilées sur le dessus.
- Les glissières à billes en acier supportent jusqu'à 11 kg de poids par tiroir.
- Des séparateurs à réglage rapide dans chaque tiroir permettent de personnaliser entièrement la disposition pour une meilleure organisation.
- La barre de sécurité verrouillable empêche l'ouverture accidentelle des tiroirs pendant le transport.
- Permet de verrouiller les tiroirs avec un cadenas pour la protection contre le vol.
- Fabriqué avec des polymères résistants aux chocs et des coins renforcés en métal pour une meilleure durabilité sur le chantier.
- Fait partie du système de stockage modulaire PACKOUT™.



Designation	Dimension (mm)	Conditionné par	Quantité minimum	Réf	Code EAN	Prix tarif HT	Prix tarif TTC
PACKOUT™ BOX TIROIR 2+1	363 x 564 x 414	1	1	4932493190	4058546480615	288,62 CHF	312,00 CHF

## Caisson PACKOUT<sup>™</sup>

- Possibilité de l'empiler sur les boites PACKOUT<sup>™</sup>
- possibilité d'accrocher le caisson au plateau de montage PACKOUT<sup>™</sup>
- Option de montage sécurisé grâce aux clips de montage PACKOUT<sup>™</sup> sur le fond et à l'arrière du caisson
- Un accès facile de la porte aux outils à l'intérieur du caisson. De plus la porte peut être ouverte vers l'intérieur du caisson pour utilisation facile et confortable.
- Capacité : 22kg
- Construit avec des polymères résistants aux chocs
- fait partie du système de stockage modulaire PACKOUT<sup>™</sup>



Designation	Dimension (mm)	Conditionné par	Quantité minimum	Réf	Code EAN	Prix tarif HT	Prix tarif TTC
Caisson PACKOUT <sup>™</sup>	381 x 508 x 381	1	1	4932480623	4058546409081	253,47 CHF	274,00 CHF



## PACKOUT<sup>™</sup> Organiseur

- Fait partie du système de stockage modulaire PACKOUT<sup>™</sup>
- Construit avec des polymères résistants aux chocs pour la durabilité du chantier
- L'intérieur comporte 10 bacs amovibles et montables qui peuvent être montés sur des matériaux de chantier courants pour un accès facile
- IP 65: joint d'étanchéité pour protéger contre la pluie et la poussière
- Système conçu pour éviter le transfert de contenu entre les paniers pendant le transport



Designation	Dimension (mm)	Conditionné par	Quantité minimum	Réf	Code EAN	Prix tarif HT	Prix tarif TTC
Packout <sup>™</sup> organiser	117 x 500 x 386	1	1	4932464082	4058546220273	63,55 CHF	68,70 CHF



## PACKOUT<sup>™</sup> Organiseur Compact

- Fait partie du système de stockage modulaire PACKOUT<sup>™</sup>
- Fait partie du système de stockage modulaire PACKOUT<sup>™</sup>
- L'intérieur comprend 5 bacs amovibles et montables qui peuvent être montés sur des matériaux de chantier courants pour un accès facile.
- IP 65: joint d'étanchéité pour protéger contre la pluie et la poussière
- Système évitant le transfert de contenu entre les paniers pendant le transport.



Designation	Dimension (mm)	Conditionné par	Quantité minimum	Réf	Code EAN	Prix tarif HT	Prix tarif TTC
Packout <sup>™</sup> compact organiser	117 x 249 x 386	1	1	4932464083	4058546220280	36,82 CHF	39,80 CHF



## PACKOUT™ Organiseur Slim

- Fait partie du système de stockage modulaire PACKOUT™
- Construction en polymère résistant aux impacts pour une meilleure durabilité sur les chantiers
- L'intérieur contient 2 bacs larges et 8 petits bacs. Tous les bacs sont amovibles
- Bacs de transport empêchant le contenu des bacs de migrer entre les bacs pendant le transport.
- IP 65 pour protéger contre la pluie et la poussière.



Designation	Dimension (mm)	Conditionné par	Quantité minimum	Réf	Code EAN	Prix tarif HT	Prix tarif TTC
Packout Slim Organiseur	64 x 500 x 414	1	1	4932471064	4058546286927	57,26 CHF	61,90 CHF



## PACKOUT™ Organiseur Compact Slim

- Fait partie du système de stockage modulaire PACKOUT™
- Construction en polymère résistant aux impacts pour une meilleure durabilité sur les chantiers
- L'intérieur contient 5 bacs larges et 4 petits bacs. Tous les bacs sont amovibles
- Joints autour des bacs pour empêcher le transfert de contenu d'un bac à l'autre pendant le transport
- IP 65: joint d'étanchéité pour protéger contre la pluie et la poussière



Designation	Dimension (mm)	Quantité minimum	Conditionné par	Réf	Code EAN	Prix tarif HT	Prix tarif TTC
Packout Compact Slim Organiseur	64 x 249 x 411	1	1	4932471065	4058546286934	32,38 CHF	35,00 CHF



## Packout™ organisateur profond

- 50% plus profond que le Packout organisateur standard. Idéal pour y ranger des machines, des batteries, des chargeurs ou des gros raccords
- Diviseurs ajustables pour adapter à tous les besoins
- Capacité total de 22 Kg
- Fait partie du système de stockage modulaire Packout
- Construit en polymère résistant aux impacts pour une meilleure durabilité sur les chantiers
- IP 65: joint d'étanchéité pour protéger contre la pluie et la poussière



Designation	Dimension (mm)	Conditionné par	Quantité minimum	Réf	Code EAN	Prix tarif HT	Prix tarif TTC
PACKOUT™ organisateur profond	178 x 507 x 386	1	1	4932478625	4058546348182	111,93 CHF	121,00 CHF



## Caisse PACKOUT<sup>™</sup>

- Options d'empilement polyvalente: verticale et horizontale
- Capacité de poids 22 Kg
- Grande capacité de rangement pour tous type d'outils
- D'autres éléments PACKOUT<sup>™</sup> peuvent être empilés sur la caisse
- Fait partie de la gamme de rangement PACKOUT<sup>™</sup>



Designation	Dimension (mm)	Conditionné par	Quantité minimum	Réf	Code EAN	Prix tarif HT	Prix tarif TTC
Caisse PACKOUT <sup>™</sup>	251 x 475 x 389	1	1	4932471724	4058546296230	70,49 CHF	76,20 CHF



## PACKOUT<sup>™</sup> Coffret vertical

- Diviseurs à réglage rapide - permettent aux utilisateurs de stocker et d'organiser des outils et des pièces de différentes tailles
- Idéal pour ranger des outils électroportatifs, comme des scies circulaires, meuleuses et visseuses
- Capacité de 34 Kg
- Construit avec des matériaux polymères résistants aux chocs
- IP 65: joint d'étanchéité pour protéger contre la pluie et la poussière
- Fait partie du système de stockage modulaire PACKOUT<sup>™</sup>



Designation	Dimension (mm)	Conditionné par	Quantité minimum	Réf	Code EAN	Prix tarif HT	Prix tarif TTC
PACKOUT <sup>™</sup> Coffret vertical	330 x 249 x 411	1	1	4932471723	4058546292232	101,76 CHF	110,00 CHF



## Glacière rigide PACKOUT™

- Double isolation premium pour garder les aliments froids jusqu'à 30 heures
- Revêtement alimentaire anti-fuite IP 65 protège le contenu contre les éléments extérieurs.
- Décapsuleur intégré
- Plateau amovible pour ranger des éléments séparément et isolés de la glace
- 15 litres de capacité
- Construction en polymère résistant aux impacts pour une meilleure durabilité sur les chantiers
- Fait partie du système de stockage modulaire PACKOUT™



Designation	Dimension (mm)	Conditionné par	Quantité minimum	Réf	Code EAN	Prix tarif HT	Prix tarif TTC
Glacière rigide PACKOUT™	330 x 249 x 411	1	1	4932471722	4058546296216	140,61 CHF	152,00 CHF



## PACKOUT™ Glacière XL

- La double isolation de qualité supérieure maintient le contenu au froid jusqu'à 5 jours.
- Le revêtement étanche de qualité alimentaire IP 65 empêche les fuites et protège le contenu des débris et de la poussière.
- Capacité de 38 litres.
- Plateau amovible permettant de ranger séparément les objets personnels pour les maintenir en hauteur au-dessus de l'eau glacée.
- Décapsuleur intégré.
- Construit avec des polymères résistants aux chocs pour une durabilité sur le chantier.
- Fait partie du système de stockage modulaire PACKOUT™.



Designation	Dimension (mm)	Conditionné par	Quantité minimum	Réf	Code EAN	Prix tarif HT	Prix tarif TTC
PACKOUT™ GLACIERE XL	432 x 584 x 406	1	1	4932478648	4058546348410	335,80 CHF	363,00 CHF



## Systeme d'etageres PACKOUT™

- Les rails de montage E-Track peuvent être fixés au mur des véhicules, des magasins ou des garages pour une polyvalence ultime.
- Conception à dégagement rapide pour faciliter le montage, le réglage de la hauteur et le retrait des étagères
- Chaque étagère supporte jusqu'à 22 kg
- Cadre métallique renforcé
- Construction en polymère résistant aux chocs.
- Fait partie du système PACKOUT



Designation	Dimension (mm)	Conditionné par	Quantité minimum	Réf	Code EAN	Prix tarif HT	Prix tarif TTC
① PACKOUT™ kit étagère (2 étagères + E-track)	508 x 546 x 447	4	1	<b>4932472127</b>	4058546325237	156,34 CHF	169,00 CHF
② PACKOUT™ étagère individuelle	99 x 533 x 422	1	1	<b>4932478711</b>	4058546349042	85,48 CHF	92,40 CHF
③ Support 50cm pour PACKOUT™ étagère - 2pcs	25 x 90 x 508	2	1	<b>4932478996</b>	4058546362782	39,32 CHF	42,50 CHF



## Plateau de montage PACKOUT™

- De multiples possibilités de montage
- Change le PACKOUT™ en rangement stationnaire
- Capacité de poids au mur 4-5 kg
- Capacité de poids au sol 22 kg
- Compatible avec tous les éléments PACKOUT™
- Construit avec du polymère résistant aux chocs

Designation	Dimension (mm)	Conditionné par	Quantité minimum	Réf	Code EAN	Prix tarif HT	Prix tarif TTC
① Plateau de montage PACKOUT™	28 x 594 x 467	1	1	<b>4932471638</b>	4058546295370	49,77 CHF	53,80 CHF
② Plateau de montage compact PACKOUT™	25 x 254 x 508	1	1	<b>4932480621</b>	4058546409067	31,08 CHF	33,60 CHF
③ Plateau de montage PACKOUT™ XL	25 x 762 x 508	1	1	<b>4932480622</b>	4058546409074	74,56 CHF	80,60 CHF



## Plateau de travail ajustable PACKOUT™

- Surface contreplaquée marine permet d'être utilisé pour des travaux d'assemblage légers, écrire, dessiner ou travailler avec un ordinateur portable
- Surface conçue pour accueillir un étau et pour recevoir des matériaux plus larges
- Capacité de 22 Kg
- Fait partie du système de stockage modulaire PACKOUT™
- Construction en polymère résistant aux impacts pour une meilleure durabilité sur les chantiers



Designation	Dimension (mm)	Conditionné par	Quantité minimum	Réf	Code EAN	Prix tarif HT	Prix tarif TTC
Plateau de travail ajustable PACKOUT™	53 x 607 x 389	1	4	4932472128	4058546325244	85,48 CHF	92,40 CHF



## Plateau d'outils PACKOUT™

- Organisation supplémentaire flexible
- Connectivité modulaire avec les composants PACKOUT™ : empilez-les et rangez-les dans d'autres boîtes à outils PACKOUT™.
- S'adapte à l'intérieur de : PACKOUT™ Large Box, PACKOUT™ Trolley Box, PACKOUT™ XL Tool Box, PACKOUT™ Rolling Tool Chest.
- La poignée supérieure permet un transport facile
- Comprend des diviseurs à réglage rapide pour un rangement personnalisé.
- Capacité de 11Kg
- Fait partie du système de rangement modulaire PACKOUT™.



Designation	Dimension (mm)	Conditionné par	Quantité minimum	Réf	Code EAN	Prix tarif HT	Prix tarif TTC
Plateau d'outils PACKOUT™	127 x 503 x 297	1	1	4932480625	4058546409104	62,26 CHF	67,30 CHF

## PACKOUT™ Séparateur

- Séparez la caisse PACKOUT™ en plusieurs zones de stockage.
- L'aile arrière permet aux produits PACKOUT™ de demi-largeur de reposer sur le dessus de la caisse.
- Perforations de montage pour la fixation de chargeurs et d'autres éléments.
- Fait partie du système de rangement modulaire PACKOUT™.



Designation	Dimension (mm)	Conditionné par	Quantité minimum	Réf	Code EAN	Prix tarif HT	Prix tarif TTC
PACKOUT™ Séparateur	234 x 330 x 94	1	1	4932480624	4058546409098	24,84 CHF	26,85 CHF

## Adaptateur PACKOUT<sup>™</sup> pour HD BOX

- Adaptateur PACKOUT<sup>™</sup> pour coffret HD-Box



Description	Dimension (mm)	Conditionné par	Quantité minimum	Réf	Code EAN	Prix tarif HT	Prix tarif TTC
Adaptateur PACKOUT <sup>™</sup> pour HD BOX	117 x 500 x 386	1	1	4932464081	4058546220266	35,62 CHF	38,50 CHF

## Inserts mousse PACKOUT<sup>™</sup>

- entièrement configurable - l'insert mousse permet d'adapter le packout à son besoin en découpant la mousse pour créer les rangements de outils
- Meilleure protection des outils
- Rangement optimisé - permet un accès plus facile aux outils
- Ref. 4932471428: conçu pour les deux coffrets PACKOUT<sup>™</sup> - Packout<sup>™</sup> Coffret (4932464080) & Packout<sup>™</sup> coffret large(4932464079).
- Ref. 4932464078: Conçu pour le trolley PACKOUT<sup>™</sup> (4932464078).



Designation	Conditionné par	Quantité minimum	Réf	Code EAN	Prix tarif HT	Prix tarif TTC
Insert mousse PACKOUT <sup>™</sup>	2	1	4932471428	4058546290566	21,83 CHF	23,60 CHF
Insert mousse pour Trolley PACKOUT <sup>™</sup>	1	1	4932471927	4058546298265	52,08 CHF	56,30 CHF
Insert en mousse pour les boîtes à outils à tiroirs PACKOUT <sup>™</sup>	2	1	4932479157	4058546369514	19,89 CHF	21,50 CHF



## Petit Module Tiroir PACKOUT<sup>™</sup>

**NOUVEAU**

- Complètement personnalisable - module mousse permet une personnalisation de vos rangements avec une découpe en forme des outils pour les ranger et les protéger.
- Personnaliser vos modules en 4 étapes :
- Tracer la forme du produit avec un marqueur INKZALL<sup>™</sup>
- Utiliser un couteau pour couper les lignes
- Retirer les couches de module pour une profondeur souhaitée
- Placer l'outil dans le module
- Contient : 2 modules correspondent à la taille des PACKOUT BOX 4 TIROIRS, et PACKOUT<sup>™</sup> BOX TIROIR 2+1 (4932493190), 2 modules correspondent à la taille des PACKOUT<sup>™</sup> BOX TIROIR 2+1 (4932493190)



Designation	Dimension (mm)	Conditionné par	Quantité minimum	Réf	Code EAN	Prix tarif HT	Prix tarif TTC
Petit Module Tiroir PACKOUT <sup>™</sup>	91 x 414 x 318	2	1	4932493993	4058546511531	19,89 CHF	21,50 CHF



## Inserts PACKOUT™

- Inserts amovibles pour coffrets et organisateurs PACKOUT™
- Référence 4932478298: plateau de rangement conçus pour intégrer le coffret PACKOUT™ (4932464078) et le coffret large (4932464079)
- Référence 4932478299: set de plateaux de rangement conçus pour le coffret PACKOUT™ (4932464080)
- Référence 4932478300: set de boîtes de rangement conçues pour l'organiseur PACKOUT™ (4932464082) et l'organiseur compact PACKOUT™ (4932464083)
- Référence 4932478301: set de boîtes de rangement conçues pour l'organiseur slim PACKOUT™ (4932471064) et l'organiseur slim compact (4932471065).

Designation	Conditionné par	Quantité minimum	Réf	Code EAN	Prix tarif HT	Prix tarif TTC
① Plateau PACKOUT™ Trolley et coffret large	1	1	4932478298	4058546344757	11,10 CHF	12,00 CHF
② Plateau amovible pour PACKOUT™ coffret	4	1	4932478299	4058546344764	15,59 CHF	16,85 CHF
③ Bac PACKOUT™ organisateur simple et compact	5	1	4932478301	4058546344788	9,34 CHF	10,10 CHF
④ Bac PACKOUT™ organisateur et compact	5	1	4932478300	4058546344771	9,34 CHF	10,10 CHF
⑤ Diviseurs pour coffret PACKOUT™ 3 tiroirs	8	1	4932479104	4058546368982	15,59 CHF	16,85 CHF
⑥ Séparateurs de tiroirs pour la boîte à outils PACKOUT™ 2 tiroirs	8	1	4932479105	4058546368999	15,59 CHF	16,85 CHF

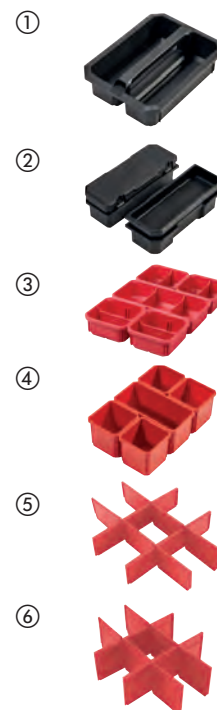

## Module PACKOUT™ clés mixte MAX BITE™ et pinces

NOUVEAU

- Poignée MAXBITE™ a une extrémité ouverte pour une meilleure prise sur les boulons arrondis
- Poignée arrondi I-Beam pour une prise en main confortable
- Étiquettes remplis à l'encre pour une meilleure visibilité.
- Mâchoires à rainure en V avec profil pour une prise en main plus ferme, un ajustement précis et une réduction des glissements.
- Toutes les pinces ont un durcissement spécial des dents - 64 HRC - pour une meilleure durabilité et résistance des dents
- Correspond parfaitement aux tiroirs des coffrets tiroirs PACKOUT™
- Tailles gravées au laser pour s'adapté parfaitement aux outils storage



Designation	Conditionné par	Quantité minimum	Réf	Code EAN	Prix tarif HT	Prix tarif TTC
-------------	-----------------	------------------	-----	----------	---------------	----------------

Module servante clés mixte MAX BITE™ et pinces - 19 pièces	19	1	4932493339	4058546482107	271,05 CHF	293,00 CHF
--	----	---	------------	---------------	------------	------------

Combinaison de clés de 8mm, 9mm, 10mm, 11mm, 12mm, 13mm, 14mm, 15mm, 16mm, 17mm, 18mm, 19mm, 20mm, 21mm and 22 mm ; Pince à bec long de 210 mm; Pince coupante diagonale 160 mm; Pince multiprise 200 mm; clé à molette 150 mm

## PACKOUT<sup>™</sup> MODULE VDE ELECTRICIEN 10PC

**NOUVEAU**

- Testé à 10 000 volts et garanti à 1 000 volts.
- Effet de levier optimal pour un travail facile et sans effort.
- Jusqu'à 60 % de puissance en moins lors de la coupe.
- Revêtement isolé mince pour les applications électriques dans les espaces restreints.
- Poignée Tri-Lobe pour une puissance de rotation maximale.
- Poignée antiroulis.
- Mousse de première qualité pour une plus grande durabilité, tailles découpées au laser pour une identification facile et rapide des tailles et fond rouge pour identifier rapidement les outils manquants.



Designation	Conditionné par	Quantité minimum	Réf	Code EAN	Prix tarif HT	Prix tarif TTC
PACKOUT <sup>™</sup> MODULE VDE ELECTRICIEN 10PC	10	1	<b>4932493637</b>	4058546485085	271,05 CHF	293,00 CHF

Pince à dénuder isolée 160 mm (4932464573), Pince bec long isolée 205 mm (4932464564), Pince coupante diagonale isolée 160 mm (4932464567), pince universelle isolée 180 mm (4932464572), Tournevis Tri-lobe VDE, plat 0,5X3X100 (4932478713), Tester 0,5X3X65 (4932478719), Tournevis Tri-lobe VDE PZ1 X80 (4932478725), Tournevis Tri-lobe VDE PZ2 X100 (4932478726), Tournevis Tri-lobe VDE, plat 0,8X4X100 (4932478715), Tournevis Tri-lobe VDE, plat 1,0X5,5X125 (4932478716)

## PACKOUT<sup>™</sup> MODULE TOURNEVIS PINCES 10PC

**NOUVEAU**

- La poignée ergonomique tri-lobe est optimisée pour un confort maximal de l'utilisateur et est idéale pour les applications à couple élevé.
- L'identification visuelle permanente de l'outil permet aux utilisateurs d'identifier facilement le bon élément pour plusieurs applications.
- Les pointes magnétiques renforcées offrent une durabilité et une retenue maximales des fixations.
- Transmission maximale de la puissance pour un effet de levier optimal et un travail facile et sans effort.
- Conception de la tête douce au toucher grâce à des bords arrondis pour éviter les blessures aux mains.
- Mousse de haute qualité pour une plus grande durabilité, tailles découpées au laser pour une identification facile et rapide des tailles et fond rouge pour identifier rapidement les outils manquants.



Designation	Conditionné par	Quantité minimum	Réf	Code EAN	Prix tarif HT	Prix tarif TTC
PACKOUT <sup>™</sup> MODULE TOURNEVIS PINCES 10PC	10	1	<b>4932493638</b>	4058546485092	231,27 CHF	250,00 CHF

Pince multiprise - 250 mm (4932492459), Pince universelle - 180 mm (4932492462), Pince à bec long - 205 mm (4932492465), Pince coupante diagonale - 160 mm (4932492463), Tournevis PZ1 x 100 (4932471791), Tournevis PZ2 x 125 (4932471793), Tournevis SL 0.5 x 3 x 75 (4932471775), Tournevis SL 0.8 x 4 x 100 (4932471778), Tournevis SL 1.0 x 5.5 x 125 (4932471779), Tournevis SL 1.2x6.5x125 (4932471781)

## PACKOUT™ MODULE PLOMBIER 8PC

NOUVEAU

- Pince multiprise : Des dents sur les 2 mâchoires pour un maximum d'adhérence et durcie par induction pour un verrouillage de denture automatique
- Pinces : Bords durcis par induction pour une plus longue durée de vie.
- Scie à métaux : Outil avec changement de lame 10 fois plus rapide
- Mini coupe-tube en cuivre : Rouleaux de chrome pour améliorer la durabilité et la performance
- Module premium pour une plus longue durabilité, tailles gravés au laser et uen identification rapide de la taille avec un fond rouge pour identifier rapidement les outils manquants.



Designation	Conditionné par	Quantité minimum	Réf	Code EAN	Prix tarif HT	Prix tarif TTC
PACKOUT™MODULE PLOMBIER 8PC	8	1	4932493639	4058546485108	323,77 CHF	350,00 CHF

Pince multiprise - 250 mm (4932492459), Pince à bec long - 205 mm (4932492465), Pince coupante diagonale - 160 mm (4932492463), Stylo d'ébavurage (48224255), Niveau Torpedo compact (4932472122), Scie à métaux compacte (48220012), Coupe tube cuivre oscillant 42 mm (48229252), Mini coupe tube cuivre diamètre 22 mm (48229258)

## MODULE PACKOUT™ SET CLIQUET 3/8" 55pc

NOUVEAU

- Mécanisme à cliquet avec 90 dents et un arc de rotation de 4° (plus de travail dans les espaces restreints).
- Les douilles ont quatre côtés plats pour éviter le roulis, faciliter la lecture de la clé et offrir une meilleure prise pour le serrage manuel.
- Le cliquet offre un arc de reprise de 2,5° et un nombre de dents de 144 pour une meilleure efficacité dans les espaces restreints.
- Les clés mixtes offrent avec la fourche MAXBITE™ à extrémité ouverte jusqu'à 25 % de couple en plus et une meilleure prise sur les boulons.
- Les clés hexagonales et torx repliables permettent un accès facile et une solution de rangement.
- La poignée ergonomique offre une prise en main confortable et sûre.
- Mousse de qualité supérieure pour une plus grande durabilité, tailles découpées au laser pour une identification facile et rapide des tailles et fond rouge pour identifier rapidement les outils manquants.



Designation	Conditionné par	Quantité minimum	Réf	Code EAN	Prix tarif HT	Prix tarif TTC
MODULE PACKOUT™ SET CLIQUET 3/8" 55pc	55	1	4932493640	4058546485115	317,30 CHF	343,00 CHF

Set de douilles et clés à cliquet 3/8 métriques 32 pcs (4932464945), Set de 7 clés à cliquet Métriques – MAX BITE (4932464993), Set de clés mâles 6 pans 8 pièces (4932480978), Set de clés torx 8 pièces (4932480979)

## PACKOUT™ MODULE BOIS 6PC

NOUVEAU

- Noyau entièrement métallique pour une durabilité maximale.
- Capuchon métallique de frappe pour une plus longue durée de vie de la poignée.
- La poignée SHOCKSHIELD™ réduit les pics de vibration, contribue à réduire la fatigue et offre la meilleure durabilité de poignée de sa catégorie.
- Mousse de qualité supérieure pour une plus grande durabilité, tailles découpées au laser pour une identification facile et rapide des tailles et fond rouge pour identifier rapidement les outils manquants.



Designation	Conditionné par	Quantité minimum	Réf	Code EAN	Prix tarif HT	Prix tarif TTC
PACKOUT™ MODULE BOIS 6PC	6	1	4932493641	4058546485122	172,99 CHF	187,00 CHF

Ciseaux à bois 6 mm (4932479892), Ciseaux à bois 12 mm (4932479893), Ciseaux à bois 19 mm (4932479894), Ciseaux à bois 25 mm (4932479895), Arrache clous griffe large 254mm (4932478252), Marteau arrache clou en acier 450 g (4932478653)

## PACKOUT™ Module coupe et mesure 4pc

NOUVEAU

- Changement de lame libre de la scie à métaux pour un changement de lame jusqu'à 10 fois plus rapide.
- Le verrouillage métallique du couteau à molette est jusqu'à 4 fois plus résistant pour une durée de vie plus longue.
- Le ruban avec revêtement anti-déchirure sur les 15 premiers centimètres de la lame assure une durabilité maximale.
- Mousse de qualité supérieure pour une plus grande durabilité, tailles découpées au laser pour une identification facile et rapide des tailles et fond rouge pour identifier rapidement les outils manquants.



Designation	Conditionné par	Quantité minimum	Réf	Code EAN	Prix tarif HT	Prix tarif TTC
-------------	-----------------	------------------	-----	----------	---------------	----------------

PACKOUT™ MODULE COUPE MESURE 4PC	4	1	4932493642	4058546485139	133,21 CHF	144,00 CHF
----------------------------------	---	---	------------	---------------	------------	------------

Scie à métaux (48220050); Cutter à lames sécables 18 mm (48221961);  
Mètre à ruban magnétique premium 5 m (4932464599); Marqueurs Pointe Fine -1 pièce (48223100)

## PACKOUT™ MODULE PINCES 8PC

NOUVEAU

- Transmission maximale de la puissance pour un effet de levier optimal et un travail facile et sans effort.
- Conception de la tête douce au toucher grâce à des bords arrondis pour éviter les blessures aux mains.
- Mâchoire à double denture pour une prise maximale et dents renforcées par induction avec denture auto-verrouillable.
- Les poignées incurvées permettent une plus grande capacité de préhension.
- Mousse de qualité supérieure pour une plus grande durabilité, tailles découpées au laser pour une identification facile et rapide des tailles et fond rouge pour identifier rapidement les outils manquants.



Designation	Conditionné par	Quantité minimum	Réf	Code EAN	Prix tarif HT	Prix tarif TTC
-------------	-----------------	------------------	-----	----------	---------------	----------------

PACKOUT™ MODULE PINCES 8PC	8	1	4932493643	4058546485146	358,00 CHF	387,00 CHF
----------------------------	---	---	------------	---------------	------------	------------

Pince multiprise - 180 mm (4932492458), Pince multiprise - 250 mm (4932492459), Pince multiprise - 300 mm (4932492460), Pince universelle - 165 mm (4932492461), Pince universelle - 180 mm (4932492462), Pince à bec long - 205 mm (4932492465), Pince coupante diagonale - 160 mm (4932492463), Pince coupante diagonale heavy duty - 200 mm (4932492464)

## PACKOUT™ TOURNEVIS PRECISION 17PC

NOUVEAU

- Noyau entièrement métallique jusqu'à 4 fois plus résistant pour une robustesse à toute épreuve sur le chantier.
- Tiges plus longues pour plus de visibilité et de portée.
- Capuchons arrière rotatifs à 360° pour un meilleur contrôle.
- Les embouts usinés avec précision offrent une bonne tenue et une durée de vie plus longue.
- Les tiges chromées augmentent la durée de vie de l'outil en réduisant la corrosion.
- Mousse de haute qualité pour une plus grande durabilité, tailles découpées au laser pour une identification facile et rapide des tailles et fond rouge pour identifier rapidement les outils manquants.



Designation	Conditionné par	Quantité minimum	Réf	Code EAN	Prix tarif HT	Prix tarif TTC
-------------	-----------------	------------------	-----	----------	---------------	----------------

PACKOUT™ TOURNEVIS PRECISION 17PC	17	1	4932493644	4058546485153	161,89 CHF	175,00 CHF
-----------------------------------	----	---	------------	---------------	------------	------------

Set de 6 tournevis de précision (PH00/PH0/SL1.6/SL2/SL3.2/SL4) (4932471869); Set de 6 tournevis de précision Torx (T6,T7,T8,T9,T10,T15) (4932471870); Tester 0.5 X 3 X 65 (4932478719); PH2x125 (4932471788); SL 0.8x4x100 (4932471778); T20x100 (4932471801); Tournevis à frapper (4932480975)

## Module PACKOUT™ douilles et cliquets

- cliquet à 90 dents avec un angle d'arc de 4° pour travailler dans les espaces restreints
- 4 faces plates pour une meilleure prise lors du serrage et une fonction anti-roulement
- s'adapte parfaitement au coffret PACKOUT™
- Module mousse coupé au laser pour rentrer parfaitement dans la servante

Designation	Conditionné par	Quantité minimum	Réf	Code EAN	Prix tarif HT	Prix tarif TTC
① Module PACKOUT™ cliquet, douilles 1/2" et clés allen - 70 pcs	70	1	4932480716	4058546410018	327,47 CHF	354,00 CHF
<p>Cliquet 1/2"; douilles à cliquet standard 10mm, 11mm, 12mm, 13mm, 14mm, 15mm, 16mm, 17mm, 18mm, 19mm, 20mm, 21mm, 22mm, 23mm, 24mm; Douilles shockwave 10mm, 11mm, 12mm, 13mm, 14mm, 15mm, 16mm, 17mm, 18mm, 19mm; Extension cliquets 1/2" 76mm et 127 mm; Clé hex 9 pc; Douilles Sockwave impact duty 2x TX10/ 4x TX15/ 5x TX20/ 5x TX30/ 2 x TX40/ 1 x TX B07 / 1 x TX B08 / 1 x TX B09 / 1 x TX B010 / 1x TX B015 / 1x TX B020 / 1x TX B025. 1 X porte embouts shockwave</p>						
② Module PACKOUT™ Cliquet, douilles 1/4" tournevis et clé à molette	35	1	4932480717	4058546410025	196,11 CHF	212,00 CHF
<p>Cliquet 1/4"; Douilles à cliquet standard et douille à choc 5mm, 5.5mm, 6mm, 7mm, 8mm, 9mm, 10mm, 11mm, 12mm, 13mm, 14mm, 15mm; Extension 76mm et 152mm ; Joint universel 1/4"; 6 tournevis tri-lobe (SL3/SL4/SL5/SL6/PH1/PH2); Clé à molette 250 mm</p>						



## PACKOUT™ Sac de transport

- Fait partie du système de rangement modulaire PACKOUT™.
- 1680 construction de matériaux balistiques.
- Base moulée résistante aux chocs
- Tout le matériel en métal.
- Poignée surmoulée durable



Designation	Dimension (mm)	Nb. de poches	Conditionné par	Quantité minimum	Réf	Code EAN	Prix tarif HT	Prix tarif TTC
① Sac de transport 25 cm	300 x 250 x 320	28	1	1	4932464084	4058546220297	87,88 CHF	95,00 CHF
② Sac de transport 40 cm	250 x 400 x 430	31	1	1	4932464085	4058546220303	131,36 CHF	142,00 CHF
③ Sac de transport 50 cm	280 x 500 x 430	32	1	1	4932464086	4058546220310	146,16 CHF	158,00 CHF



## Totebag fermé PACKOUT<sup>™</sup> 38cm

**NOUVEAU**

- Construit avec les matériaux de balistique polyester 1680D et 1800D pour un maximum de durabilité
- Matériaux superposés pour une meilleure durabilité et rigidité
- Bords renforcés, anneaux et ressorts en métal pour une durée de vie plus longue
- 65 poches pour une meilleure organisation des outils
- Bandouillère et poignée de transport ergonomique
- Support pour rubans adhésifs pour un accès facile
- Base moulée PACKOUT<sup>™</sup> qui protège contre l'humidité et les débris
- Fait partie du système modulaire PACKOUT<sup>™</sup>



Designation	Dimension (mm)	Conditionné par	Quantité minimum	Réf	Code EAN	Prix tarif HT	Prix tarif TTC
Totebag fermé PACKOUT <sup>™</sup> 38cm	510 x 460 x 260	1	1	4932493623	4058546484941	230,34 CHF	249,00 CHF



## TOTEBAG PACKOUT<sup>™</sup> 25CM

**NOUVEAU**

- Construit avec les matériaux de balistique polyester 1680D et 1800D pour un maximum de durabilité
- Matériaux superposés pour une meilleure durabilité et rigidité
- Bords renforcés, anneaux et ressorts en métal pour une durée de vie plus longue
- 35 poches pour une meilleure organisation des outils
- Bandouillère et poignée de transport ergonomique
- Support pour rubans adhésifs pour un accès facile
- Base moulée PACKOUT<sup>™</sup> qui protège contre l'humidité et les débris
- Fait partie du système modulaire PACKOUT<sup>™</sup>



Designation	Dimension (mm)	Conditionné par	Quantité minimum	Réf	Code EAN	Prix tarif HT	Prix tarif TTC
TOTEBAG PACKOUT 25CM	480 x 380 x 230	1	1	4932493622	4058546484934	184,09 CHF	199,00 CHF



## Sac de transport PACKOUT™

- Fait partie du système de stockage modulaire PACKOUT™
- Fabriqué en tissu balistique 1680 D pour une meilleure durabilité sur le chantier
- Construction en polymère résistant aux impacts pour une meilleure durabilité sur les chantiers
- Bretelles rembourrées, poignée latérales et sur le haut pour un transport facilité



Designation	Dimension (mm)	Conditionné par	Quantité minimum	Réf	Code EAN	Prix tarif HT	Prix tarif TTC
① Packout Sac de transport 38cm	427 x 381 x 254	1	1	4932471066	4058546286941	101,76 CHF	110,00 CHF
② Packout Sac de transport 50cm	427 x 508 x 279	1	1	4932471067	4058546286958	113,78 CHF	123,00 CHF



## Sac à dos technique PACKOUT™

- Fait partie du système de stockage modulaire PACKOUT™
- Construction en matériau ballistique 1680 pour une meilleure durabilité
- Construction en polymère résistant aux impacts pour une meilleure durabilité sur les chantiers
- 58 poches au total. Poche pour instruments protégée par une coque dure.
- Rangement sécurisé pour les ordianateurs et tablettes



Designation	Dimension (mm)	Conditionné par	Quantité minimum	Réf	Code EAN	Prix tarif HT	Prix tarif TTC
Packout sac technique	432 x 432 x 279	1	1	4932471130	4058546287580	170,21 CHF	184,00 CHF



## Sac à dos PACKOUT™

- Fait partie du système de stockage modulaire PACKOUT™
- Fabriqué en tissu balistique 1680 D pour une meilleure durabilité sur le chantier
- 48 poches. Une poche renforcée pour les objets fragiles
- Base en polymère résistante aux impacts et protégeant les outils de l'eau et de la poussière; permet au sac de se maintenir debout
- Rembourrage dans le dos, sangles et harnais renforcés pour un confort maximal



Designation	Dimension (mm)	Conditionné par	Quantité minimum	Réf	Code EAN	Prix tarif HT	Prix tarif TTC
Packout sac à dos	508 x 381 x 292	1	1	4932471131	4058546287597	170,21 CHF	184,00 CHF



## Glacière de chantier **PACKOUT**<sup>™</sup>

- Fait partie du système de stockage modulaire **PACKOUT**<sup>™</sup>
- Construction en polymère résistant aux impacts pour une meilleure durabilité sur les chantiers
- L'isolation supplémentaire maintient le contenu au froid pendant 24 heures
- Doublure de qualité alimentaire à l'épreuve des fuites
- Bretelles renforcées pour un transport plus facile



Designation	Dimension (mm)	Conditionné par	Quantité minimum	Réf	Code EAN	Prix tarif HT	Prix tarif TTC
Packout glacière	406 x 394 x 254	1	1	4932471132	4058546287603	101,76 CHF	110,00 CHF



## Mug **PACKOUT**<sup>™</sup>

- Isolation sous vide à double paroi pour conserver les boissons chaudes au chaud et les boissons froides au froid
- Fermeture magnétique rotative facile à ouvrir/fermer
- Acier inoxydable 18/8 pour la durabilité
- Lavable au lave-vaisselle
- Mécanisme de rotation et de verrouillage pour la connectivité avec tous les composants **PACKOUT**<sup>™</sup>.



Designation	Conditionné par	Quantité minimum	Réf	Code EAN	Prix tarif HT	Prix tarif TTC
Mug isotherme <b>PACKOUT</b> <sup>™</sup> 591 ml	1	6	4932479074	4058546368685	37,28 CHF	40,30 CHF
Mug isotherme <b>PACKOUT</b> <sup>™</sup> 887 ml	1	6	4932479075	4058546368692	43,57 CHF	47,10 CHF





## Bouteilles Packout™

NOUVEAU

- Isolation sous vide à double paroi pour maintenir la chaleur et la fraîcheur toute la journée
- Acier inoxydable 18/8 pour une grande durabilité
- Lavable au lave-vaisselle
- Couvercles compatibles avec tous les mugs et bouteilles PACKOUT™
- Mécanisme Twist and Lock pour une connexion avec tous les composants PACKOUT™
- Fait partie du système modulaire PACKOUT™

Designation	Dimension (mm)	Conditionné par	Quantité minimum	Réf	Code EAN	Prix tarif HT	Prix tarif TTC
① PACKOUT™ BOUTEILLE ROUGE 455mL	267 x 80 x 80	1	8	4932493991	4058546511517	40,33 CHF	43,60 CHF
PACKOUT™ BOUTEILLE NOIR 450mL	267 x 80 x 80	1	8	4932493992	4058546511524	40,33 CHF	43,60 CHF
PACKOUT™ BOUTEILLE ROUGE 682ML	305 x 86 x 86	1	8	4932493465	4058546483364	46,07 CHF	49,80 CHF
② PACKOUT™ BOUTEILLE NOIR 682ML	305 x 86 x 86	1	8	4932493466	4058546483371	46,07 CHF	49,80 CHF
③ PACKOUT™ BOUTEILLE ROUGE 1,3L	318 x 100 x 100	1	6	4932493467	4058546483388	51,90 CHF	56,10 CHF
PACKOUT™ BOUTEILLE NOIR 1,3L	318 x 100 x 100	1	6	4932493468	4058546483395	51,90 CHF	56,10 CHF
④ PACKOUT COUVERCLE P/MUG	105 x 78 x 78	1	8	4932493464	4058546483357	17,21 CHF	18,60 CHF



## STARTER KIT SHOP STORAGE PACKOUT™

NOUVEAU

- Comprend la plaque de montage PACKOUT™ XL 4932480622, la station de stockage des visseuses PACKOUT™ 4932480712, le support de batterie M18™ 4932480709, le support de batterie M12™ 4932480708.

Designation	Conditionné par	Quantité minimum	Réf	Code EAN	Prix tarif HT	Prix tarif TTC
STARTER KIT SHOP STORAGE PACKOUT™	4	1	4932493620	4058546484910	115,63 CHF	125,00 CHF



## PACKOUT™ Crochets de rangement

**NOUVEAU**

- Crochets en acier renforcés pour stocker les machines et outils lourds
- Le revêtement du crochet protège le crochet et les objets stockés
- accès rapide et facile à tous les outils
- Le montage le plus facile et le plus sûr avec le mécanisme click & lock
- Personnalisez entièrement votre boutique pour vos besoins
- Fait partie de la gamme PACKOUT™ shop storage

Designation	Dimension (mm)	Conditionné par	Quantité minimum	Réf	Code EAN	Prix tarif HT	Prix tarif TTC
① Crochets droits PACKOUT™	203 x 89 x 229	1	5	4932480700	4058546409852	21,83 CHF	23,60 CHF
② Crochets courbes PACKOUT™	279 x 89 x 152	1	5	4932480701	4058546409869	21,83 CHF	23,60 CHF
③ Grand crochet PACKOUT™	203 x 152 x 229	1	3	4932480702	4058546409876	24,14 CHF	26,10 CHF
④ Crochet en S PACKOUT™	38 x 89 x 178	1	5	4932480703	4058546409883	14,89 CHF	16,10 CHF
⑤ Petits crochets droits PACKOUT™	102 x 89 x 102	1	5	4932480704	4058546409890	10,27 CHF	11,10 CHF
⑥ Petits crochets courbes PACKOUT™	178 x 89 x 76	1	5	4932480705	4058546409906	10,27 CHF	11,10 CHF
⑦ PACKOUT PETITS CROCHETS	100 x 232 x 77	1	6	4932493384	4058546482558	22,99 CHF	24,85 CHF
⑧ PACKOUT PETIT CROCHET DROIT SIMPLE	98 x 98 x 120	1	5	4932493383	4058546482541	10,27 CHF	11,10 CHF



## Aménagement d'atelier PACKOUT™

NOUVEAU

- Pour un accès rapide et facile à tous vos outils
- Mécanisme de blocage qui maintient le produit en place sur la plaque de montage
- Personnalisez votre boutique
- Fait partie de la gamme PACKOUT™ Shop storage

Designation	Dimension (mm)	Conditionné par	Quantité minimum	Réf	Code EAN	Prix tarif HT	Prix tarif TTC
① Petite étagère PACKOUT™	254 x 241 x 89	1	5	4932480713	4058546409982	17,21 CHF	18,60 CHF
② Porte-gobelet PACKOUT™	127 x 102 x 178	1	4	4932480706	4058546409913	10,27 CHF	11,10 CHF
③ Porte-serviette en papier PACKOUT™	165 x 102 x 330	1	5	4932480707	4058546409920	16,05 CHF	17,35 CHF
④ Porte-pince PACKOUT™	89 x 241 x 127	1	6	4932480710	4058546409951	16,05 CHF	17,35 CHF
⑤ Porte-tournevis PACKOUT™	90 x 236 x 90	1	6	4932480711	4058546409968	13,74 CHF	14,85 CHF
⑥ PACKOUT CLIP DE CEINTURE	90 x 234 x 40	1	6	4932493377	4058546482480	17,21 CHF	18,60 CHF
⑦ PACKOUT SUPPORT MAGNÉTIQUE	92 x 234 x 65	1	4	4932493378	4058546482497	34,51 CHF	37,30 CHF
⑧ PACKOUT PANIER EN FIL DE FER	172 x 252 x 190	1	4	4932493379	4058546482503	17,21 CHF	18,60 CHF



## Support de batterie PACKOUT™

NOUVEAU

- Permet l'organisation des batteries
- Stockage de batterie par clip
- Permet d'avoir un accès facile et rapide à toutes les batteries
- Le montage le plus sûr, il maintient le produit en place sur la plaque de montage
- Personnalisez entièrement votre boutique
- Fait partie de la gamme PACKOUT™ Shop storage

Designation	Dimension (mm)	Conditionné par	Quantité minimum	Réf	Code EAN	Prix tarif HT	Prix tarif TTC
① Support de batterie M12™PACKOUT™	66 x 102 x 330	1	6	4932480708	4058546409937	14,89 CHF	16,10 CHF
② Support de batterie M18™PACKOUT™	102 x 102 x 330	1	4	4932480709	4058546409944	17,21 CHF	18,60 CHF

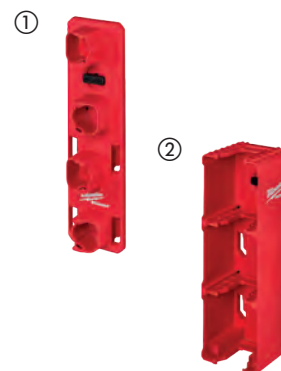

## Aménagement d'atelier PACKOUT™ - autres références

**NOUVEAU**

- Pour un accès rapide et facile à tous vos outils
- Mécanisme de blocage qui maintient le produit en place sur la plaque de montage
- Personnalisez votre boutique
- Fait partie de la gamme PACKOUT™ Shop storage

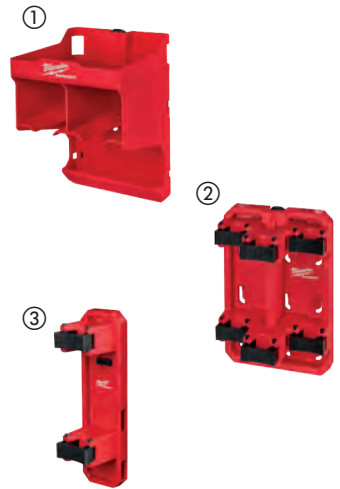

Designation	Dimension (mm)	Conditionné par	Quantité minimum	Réf	Code EAN	Prix tarif HT	Prix tarif TTC
① Station de rangement visseuse PACKOUT™	254 x 241 x 356	1	2	4932480712	4058546409975	39,13 CHF	42,30 CHF
② Rangement à long manche PACKOUT™	178 x 241 x 356	1	3	4932480714	4058546409999	46,07 CHF	49,80 CHF
③ PACKOUT™ RANGT OUTIL LONG MANCHE	347 x 97 x 127	1	6	4932493382	4058546482534	20,68 CHF	22,35 CHF



## Bacs amovibles PACKOUT™

**NOUVEAU**

- Stocke les tournevis, bandes et autres petits accessoires
- Livré avec des diviseurs amovibles et des plateaux intérieurs
- Se suspend au plateau de montage PACKOUT™
- S'adapte à l'organisateur PACKOUT™ (4932464082) & l'organisateur compact PACKOUT™ (4932464083)
- S'adapte au PACKOUT™ Slim Organiseur (4932471064) & PACKOUT™ Compact Slim Organiseur (4932471065)
- Bacs magnétique peut aussi être attaché aux surfaces en métal grâce à leurs dos magnétiques
- Construit avec des polymères résistants aux impacts
- Fait partie du PACKOUT™ Shop storage



Designation	Dimension (mm)	Conditionné par	Quantité minimum	Réf	Code EAN	Prix tarif HT	Prix tarif TTC
① Bac PACKOUT™ 10x10 cm 2 pièces	46 x 102 x 102	2	6	4932480698	4058546409838	10,27 CHF	11,10 CHF
② Bac PACKOUT™ 10 x 20 cm 2 pièces	46 x 203 x 102	2	6	4932480699	4058546409845	17,21 CHF	18,60 CHF
③ PACKOUT™ BAC MAGNÉTIQUE 10X10CM	10 x 10 x 45	1	6	4932493380	4058546482510	11,42 CHF	12,35 CHF
④ PACKOUT™ BAC MAGNÉTIQUE 10X20CM	10 x 20 x 45	1	6	4932493381	4058546482527	17,21 CHF	18,60 CHF



## Sac à dos de chantier Premium

- Fabriqué en tissu balistique 1680 D et avec des fermetures éclair robustes en métal pour une durabilité accrue
- La base moulée dure permet au sac à dos de rester debout et réduit l'entrée de saleté et d'eau.
- Sangles pectorales réglables et sangles de fixation pour sacs à roulettes.
- Le harnais porteur rembourré et respirant répartit uniformément le poids pour plus de confort et de performance sur le chantier.
- 48 poches au total dont 2 poches en coquille dure pour protéger les équipements électroniques des impacts.
- Le sac à dos permet un rangement organisé



Designation	Dimension (mm)	Conditionné par	Quantité minimum	Réf	Code EAN	Prix tarif HT	Prix tarif TTC
Sac à dos de chantier Premium	240 x 457 x 518	1	1	4932464833	4058546227784	169,29 CHF	183,00 CHF



## Sac à dos de chantier renforcé

- Résistant : toile nylon 1 680 deniers, résistant à l'usure et aux accrocs
- Fond rigide qui permet au sac de tenir droit et permet une protection optimale par tous les temps.
- Pochette avant à rabat et nombreux rangements : 35 pochettes au total.
- Rangement latéral pour bouteille d'eau
- Sangles respirantes et renforcées : confort optimal et haute résistance pour les chantiers.
- Porte-outils vertical pour maximiser l'espace de rangement
- Rangement ordinateur : rangement de protection pour ordinateurs portables/tablettes
- Attaches extérieures pour fixation sur un trolley.



Designation	Dimension (mm)	Conditionné par	Quantité minimum	Réf	Code EAN	Prix tarif HT	Prix tarif TTC
Sac à dos de chantier renforcé	363 x 203 x 594	1	1	48228200	045242333943	126,73 CHF	137,00 CHF



## Sac à dos de chantier

- Construction durable, faite de nylon balistique 1680D.
- Sangles rembourrées pour plus de confort et de performance sur le chantier.
- une pochette renforcée pour ordinateurs et tablettes
- 18 poches organisateurs permettent plusieurs options de rangement

Designation	Dimension (mm)	Conditionné par	Quantité minimum	Réf	Code EAN	Prix tarif HT	Prix tarif TTC
Sac à dos de chantier	360 x 210 x 520	1	1	4932464252	4058546221973	104,53 CHF	113,00 CHF



## Sac à dos chantier Contractor

- Construite en tissu balistique 1680 D et avec des fermetures éclairées robustes en métal pour une durabilité accrue
- La base renforcée protège le sac des conditions du chantier
- Sangles ajustables pour un confort maximal
- Sangles respirantes et renforcées pour un confort optimal et une meilleure durabilité
- 22 poches incluant un rangement rambourré pour tablette ou ordinateur

Designation	Dimension (mm)	Conditionné par	Quantité minimum	Réf	Code EAN	Prix tarif HT	Prix tarif TTC
Sac à dos de chantier Contractor	200 x 300 x 498	1	1	4932464834	4058546227791	155,41 CHF	168,00 CHF



## Glacière de chantier

- Construite en tissu balistique 1680 D et avec des fermetures éclairées robustes en métal pour une durabilité accrue
- Conçu pour résister aux conditions difficiles des chantiers
- Muni d'une double isolation et d'un revêtement anti fuite pour maintenir le froid pendant 24 heures
- Clip pour mètre à ruban avec décapsuleur
- Bandouillère rambourrée et renforcée par du métal plus durable
- Poche technique et compartiment de rangement à sec pour ranger tablettes ou téléphones

Designation	Dimension (mm)	Conditionné par	Quantité minimum	Réf	Code EAN	Prix tarif HT	Prix tarif TTC
Glacière de chantier	280 x 350 x 380	1	1	4932464835	4058546227807	84,27 CHF	91,10 CHF



## Porte-outils électricien

- Résistant : toile nylon 1680 deniers, résistant à l'usure et aux accrocs
- Double couture renforcée avec des rivets métal
- Volume de rangement important avec 15 poches
- Fond rigide : permet au sac de tenir droit et protection améliorée
- Poignée intégrée : pour le saisir facilement, pour l'accrocher et le porter
- Ceinture intégrée pour le porter en mains libres
- Aménagement multipoches et boucles

Designation	Conditionné par	Quantité minimum	Réf	Code EAN	Prix tarif HT	Prix tarif TTC
Porte-outils électriciens	1	1	48228112	045242509157	63,00 CHF	68,10 CHF



## Harnais charpentier

- Résistant : toile nylon 1680 deniers, résistante à l'usure et aux accrocs
- Double couture renforcée avec des rivets métal
- 24 poches pour un volume important de rangement
- Harnais 4 points rembourrés pour mieux répartir le poids
- Large capacité de rangement : 2 sacoches séparées, pochette fermée pour téléphone portable
- Attaches métal



Designation	Conditionné par	Quantité minimum	Réf	Code EAN	Prix tarif HT	Prix tarif TTC
Harnais charpentier	1	1	48228120	045242333974	139,69 CHF	151,00 CHF

## Harnais de chantier rembourré

- Bretelles réglables conçues pour s'adapter à tous les utilisateurs
- Construction en matériau balistique 1680D.



Designation	Conditionné par	Quantité minimum	Réf	Code EAN	Prix tarif HT	Prix tarif TTC
Harnais de chantier rembourré	1	1	48228145	045242358212	49,31 CHF	53,30 CHF

## Ceinture de chantier

- La quincaillerie métallique et le nylon balistique 1680D offrent une durée de vie utile.
- Jusqu'à 152 mm (6") de rembourrage et peut accommoder des tailles allant jusqu'à 143 mm (53")



Designation	Conditionné par	Quantité minimum	Réf	Code EAN	Prix tarif HT	Prix tarif TTC
Ceinture de chantier	1	1	48228140	045242358168	56,06 CHF	60,60 CHF

## HD Boxes

- Boxes fournies avec mousse et poignées permettant d'empiler plusieurs boîtes. Nécessitent de commander en plus les inserts pour HD Boxes.



Taille HD Box	Dimension (mm)	Conditionné par	Quantité minimum	Réf	Code EAN	Prix tarif HT	Prix tarif TTC
1	475 x 358 x 132	1	1	4932453385	4002395146376	54,67 CHF	59,10 CHF
3	475 x 358 x 230	1	1	4932453386	4002395143634	63,74 CHF	68,90 CHF
HD Box 1 Universel. Livré avec insert en mousse.		1	1	4932459751	4058546029234	54,67 CHF	59,10 CHF
Clips de fixation de recharge.		2	1	4932373252	4002395347247	9,71 CHF	10,50 CHF
Adapteur PACKOUT™ pour HD BOX		1	1	4932464081	4058546220266	35,62 CHF	38,50 CHF
Taille 2 (L x W x H) 475 x 358 x 192 mm		1	1	4932383162	4002395349463	61,24 CHF	66,20 CHF
Clips de fixation latéraux		2	1	4932373252	4002395347247	9,71 CHF	10,50 CHF



Nothing but **HEAVY DUTY.**<sup>TM</sup>

**Emetteur de la facture:**

**Techtronic Industries Central Europe GmbH**  
**Distribution en Europe centrale**

Walder Straße 53  
D-40724 Hilden  
Tel. 02103 / 960-0 / Fax -238  
[www.milwaukeetool.de](http://www.milwaukeetool.de)

Votre distributeur

**Représentant local:**

**Techtronic Industries Switzerland AG**

Kirchlindachstrasse 25  
3052 Zollikofen  
Switzerland  
Tel.: +41 (0)31 911 61 61  
Fax: +41 (0)31 911 61 47  
[www.milwaukeetool.ch](http://www.milwaukeetool.ch)