

Milwaukee®

Nothing but **HEAVY DUTY.**™



2025

HÄNDLER-KATALOG
ZUBEHÖR | HANDWERKZEUGE | AUFBEWAHRUNG
ÖSTERREICH

Milwaukee®

Nothing but **HEAVY DUTY.**™



INHALT

BOHREN UND MEISSELN

Meißel

| | |
|----------------------------------|-------|
| Sechskant 21 mm/ 28 mm / 30 mm | 30-31 |
| SDS-Max | 29 |
| SDS-Max selbstschärfende Meißel | 27 |
| SDS-Plus | 28 |
| SDS-Plus selbstschärfende Meißel | 26-27 |

Diamantbohren

| | |
|---------------------------|-------|
| Diamant Trockenbohrer | 85-88 |
| Diamant Nassbohrer | 81-84 |
| M14 Diamant Fliesenbohrer | 79-81 |
| Diamant-Nassbohrkronen | 82-84 |

Bohrer: Beton & Stein

| | |
|--|-------|
| SHOCKWAVE™ Betonbohrer - Rundschaft | 35 |
| SDS-Max - Sonstige | 22-23 |
| SDS-Max 4-Schneiden (MX4) | 19-20 |
| SDS-Max Fräsbohrkronen/ Hohlbohrkronen | 21-22 |
| SDS-Plus 2-Schneiden (M2) | 8-11 |
| SDS-Plus 4-Schneiden (MX4) | 4-7 |
| SDS-Plus Schlagbohrkronen | 18 |
| SDS-Plus Verlängerungen | 13 |
| Absaugbohrer & Absaugungslösungen | 14-17 |

Bohrer: Metall

| | |
|---|-----------|
| HSS-G | 56-57, 60 |
| HSS-G Red Colbalt | 50-51 |
| HSS-G TiN Red Hex - SHOCKWAVE™ schlagfest | 48-49 |
| HSS-R | 58-59 |
| Stufenbohrer | 61-64 |
| Thunderweb | 53-56 |

Bohrer: Sonstige

| | |
|-----------------------|-------|
| Glas- & Fliesenbohrer | 34 |
| Mulimaterial | 32-33 |

Bohrer: Holz

| | |
|---|-------|
| Schlangenbohrer | 37-38 |
| Schlangenbohrer - SHOCKWAVE™ schlagfest | 36 |
| Schalungsbohrer | 44 |
| Flachholzbohrer | 43 |
| Forstnerbohrer | 39 |
| Holzbohrer | 42 |
| Selbstbohrer | 41 |
| SPEED FEED™ Holzbohrer | 44 |
| SWITCHBLADE™ Selbstbohrer - SHOCKWAVE™ schlagfest | 40 |

Lochsägen

| | |
|-----------------------------------|-------|
| Kreisschneider | 74 |
| BIG HAWG™ Multimaterial | 77 |
| Bi-Metall Contractor Lochsägen | 73 |
| HCS Lochsägen | 78 |
| HOLE DOZER™ - Bi-Metall | 68-71 |
| HOLE DOZER™ - Hartmetall bestückt | 72 |
| Lochsägen - SHOCKWAVE™ schlagfest | 78 |

BEFESTIGEN

| | |
|-----------------------------------|---------|
| Bithalter - SHOCKWAVE™ schlagfest | 95 |
| Nägeln und Klammern | 114-119 |

| | |
|---|---------|
| Winkelschraubvorsatz/ Winkelschraubgelenk | 97-98 |
| Schrauberbits | 98-99 |
| Schrauberbits - SHOCKWAVE™ schlagfest | 89-94 |
| Schlagnüsse & Adapter - SHOCKWAVE™ schlagfest | 100-113 |

SÄGEN, TRENNEN UND SCHLEIFEN

TRENNEN UND SCHLEIFEN

Schleifpapier

| | |
|-------------------------------------|---------|
| Bandschleifer | 177-178 |
| Schleifblätter für Exenterschleifer | 170-176 |

Diamantzubehör

| | |
|----------------------|---------|
| Diamanttrennscheiben | 154-162 |
| Diamant-Topfscheiben | 163 |

Schleifen

| | |
|----------------------------|---------|
| FIXTEC Mutter | 168 |
| Fächerschleifscheiben | 167-168 |
| Schrupp- und Trennscheiben | 164-166 |

SÄGEN

Bandsägebänder

Kreissägeblätter

| | |
|-------------------------|-----|
| Kreissägen | 149 |
| Kapp- und Gehrungssägen | 150 |
| Tischkreissägen | 150 |
| Metall-Handkreissägen | 151 |

Stichsägeblätter

| | |
|--|---------|
| Metall | 140-141 |
| Stichsägeblätter für spezielle Materialien | 141-142 |
| Holz & Kunststoff | 138-139 |

Multitool Zubehör

| | |
|-------------------|---------|
| Starlock Aufnahme | 143-147 |
|-------------------|---------|

SAWZALL™ Säbelsägeblätter

Abbruch Holz & Nägel

| | |
|--------------------------------|-----|
| The AX™ Hartmetall Technologie | 129 |
| The AX™ | 130 |
| Thin Kerf | 130 |

Metall

| | |
|-----------------------------------|---------|
| The TORCH™ Hartmetall Technologie | 122-124 |
| The TORCH™ | 125-126 |
| Thin Kerf | 127-128 |

Mulimaterial

| | |
|---|---------|
| The WRECKER™ Hartmetall Technologie | 131 |
| The WRECKER™ | 132 |
| SAWZALL™ Säbelsägeblätter Sets | 135 |
| SAWZALL™ Säbelsägeblätter für spezielle Materialien | 133-134 |
| Holz & Kunststoff | 132 |
| HACKZALL™ Sägeblätter | 136 |

HANDWERKZEUGE

SCHNEIDWERKZEUG

| | |
|--------------------|---------|
| Bolzenschneider | 215-216 |
| Kabelscheren | 215 |
| Messer und Klingen | 206-212 |
| Blechscheren | 213 |

| | |
|-----------------|---------|
| Scheren | 212 |
| Rohrabschneider | 213-214 |

ABBRUCHWERKZEUGE

| | |
|-----------------------|-----|
| Nagelisen | 216 |
| Stemmeisen | 263 |
| Bolzenschneider | 217 |
| Nagel- und Brecheisen | 217 |

Kabeleinziehschrauben

| | |
|--|-----|
| | 228 |
|--|-----|

ZANGEN UND BEFESTIGUNGSWERKZEUGE

| | |
|-------------------------------------|---------|
| Steckschlüssel mit Durchgangsloch | 227 |
| Zangen | 230-234 |
| Ratschen und Steckschlüsseleinsätze | 247-262 |
| Schrauber | 223-226 |
| Ringmaulschlüssel | 241-246 |
| TORQUE LOCK™ Gripzangen | 236-237 |
| TORQUE LOCK™ Schweißer-Gripzangen | 235 |
| Rohrzangen- und Schlüssel | 238-240 |

Hämmer

| | |
|--|---------|
| | 217-220 |
|--|---------|

Haken- und Anreißwerkzeuge

| | |
|--|-----|
| | 263 |
|--|-----|

MESSEN UND MARKIEREN

| | |
|------------------------------|---------|
| Schlagschnur | 202 |
| Gliedermaßstäbe | 193 |
| Anschlagwinkel | 203 |
| INKZALL™ (Permanent-) Marker | 204-205 |
| Wasserwaagen | 195-201 |
| Bandmaße kurz | 187-192 |
| Bandmaße lang | 194 |
| Zimmermannswinkel | 203 |

AUFBEWAHRUNGSMÖGLICHKEITEN

| | |
|--|-------------------|
| PACKOUT™ Koffer | 269-271 |
| Packout™ Transportkarre & Trolley Koffer | 268 |
| PACKOUT™ Organisier | 272-273 |
| PACKOUT™ Schienensystem | 280 |
| PACKOUT™ Taschen und Rucksäcke | 276-279 / 294-297 |
| PACKOUT™ Werkstattlösungen | 291-293 |
| Werkzeuggürtel | 298 |
| PACKOUT™ Sets | 266-267 |
| PACKOUT™ Isolierbecher / -Flaschen | 290-291 |
| PACKOUT™ Kühltaschen und Boxen | 274-275 |
| Einlagen für PACKOUT™ | 284-289 |

WERKZEUGWÄGEN

| | |
|----------------------------|---------|
| Werkzeugwagen | 299-306 |
| Einlagen für Werkzeugwagen | 307-319 |



BIS ZU

4X

LÄNGERE STANDZEIT IN ARMIERUNG*

*VS Standard 2-Schneider-Bohrer

Bei MILWAUKEE® sind wir unentwegt bestrebt, unsere Produkte im Sinn des Anwenders weiterzuentwickeln. Teil dieser Optimierungen ist es, die Anwendungen und Herausforderungen zu kennen, um die Arbeit des Anwenders so leicht und effizient wie möglich zu gestalten.

Mit der neuen Generation MX4[™] Hammerbohrer setzt MILWAUKEE® neue technologische Maßstäbe. Der Vollhartmetallkopf wird größenoptimiert aufgeschweißt und eingelassen für die längstmögliche Standzeit. Die TARGET TIP TECHNOLOGIE ermöglicht präzises Bohren und schnellsten Bohrfortschritt, auch in Armierungseisen.

MX4[™] - der Maßstab für SDS-Plus und SDS-Max Hammerbohrer



TARGET TIP TECHNOLOGIE

OPTIMIERTE BOHRLEISTUNG IN ARMIERUNGSEISEN



VOLL-HARTMETALLKOPF*

FÜR BESTE PERFORMANCE

*≤10MM



SPITZERE BOHRSPITZE

OPTIMIERTE BOHRLEISTUNG IN ARMIERUNGSEISEN

116

BOHRUNGEN

MIT EINER AKKULADUNG

bei einer Bohrtiefe von 50 mm mit einem 6-mm-MX4-Hammerbohrer und einem 5,5-Ah-High-Output-Akku

PRÄZISIONSGEFERTIGT IN DEUTSCHLAND

VARIABLE 4-SPIRAL-GEOMETRIE

FÜR SCHNELLEREN BOHRFORTSCHRITT



PGM ZERTIFIZIERT

FÜR DÜBELTAUGLICHE BOHRLÖCHER



TARGET TIP TECHNOLOGIE

SDS-Plus MX4 Hammerbohrer - 4-Schneiden



Symmetrische Vier-Schneiden-Geometrie (4 x 90°) garantiert kreisrunde Bohrlöcher für optimale Dübelmontage. Spitzer geformte Bohrspitze für leichtes, punktgenaues Anbohren und längere Standzeit bei Armierungstreffern. Einteiliger, aufgeschweißter Vollhartmetallkopf bei den Ø 5-10 mm und einteiliger, geschlitzter Hartmetallkopf bei den Ø 12-32 mm für optimale Standzeit. 4-spiralige Wendelgeometrie: Die großvolumige Wendel ermöglicht einen optimalen Bohrmehltransport. PGM zertifiziert. Made in Germany.

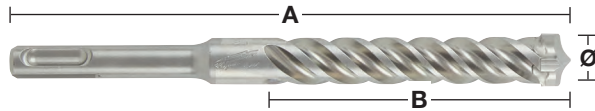
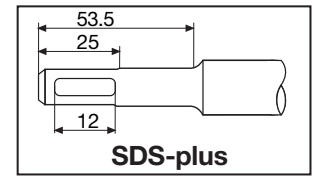

| Ø (mm) | Gesamtlänge (mm) | A Arbeitslänge (mm) B | Vorbohren | Inhalt | Bestell-einheit | Artikel-nummer | GTIN | UVP o. MwSt. | UVP inkl. MwSt. |
|--------|------------------|-----------------------|-----------|--------|-----------------|----------------|---------------|--------------|-----------------|
| 5 | 115 | 50 | | 1 | 1 | 4932352007 | 4002395366644 | 8,30 € | 9,96 € |
| 5 | 165 | 100 | | 1 | 1 | 4932352008 | 4002395368891 | 8,60 € | 10,32 € |
| 5 | 215 | 150 | | 1 | 1 | 4932478465 | 4058546346560 | 14,70 € | 17,64 € |
| 5 | 265 | 200 | | 1 | 1 | 4932478466 | 4058546346577 | 16,70 € | 20,04 € |
| 5 | 315 | 250 | | 1 | 1 | 4932478467 | 4058546346584 | 22,70 € | 27,24 € |
| 5.5 | 115 | 50 | | 1 | 1 | 4932352009 | 4002395368907 | 8,40 € | 10,08 € |
| 5.5 | 165 | 100 | | 1 | 1 | 4932352010 | 4002395368914 | 9,20 € | 11,04 € |
| 5.5 | 215 | 150 | | 1 | 1 | 4932478469 | 4058546346607 | 15,00 € | 18,00 € |
| 5.5 | 315 | 250 | | 1 | 1 | 4932478470 | 4058546346614 | 24,40 € | 29,28 € |
| 6 | 115 | 50 | | 1 | 1 | 4932352011 | 4002395368921 | 8,20 € | 9,84 € |
| 6 | 165 | 100 | | 1 | 1 | 4932352012 | 4002395368938 | 8,30 € | 9,96 € |
| 6 | 215 | 150 | | 1 | 1 | 4932352013 | 4002395366705 | 12,90 € | 15,48 € |
| 6 | 265 | 200 | | 1 | 1 | 4932352014 | 4002395366712 | 15,10 € | 18,12 € |
| 6 | 315 | 250 | | 1 | 1 | 4932352015 | 4002395366729 | 19,40 € | 23,28 € |
| 6.5 | 115 | 50 | | 1 | 1 | 4932492017 | 4058546413293 | 10,00 € | 12,00 € |
| 6.5 | 165 | 100 | | 1 | 1 | 4932430146 | 4002395378074 | 10,80 € | 12,96 € |
| 6.5 | 215 | 150 | | 1 | 1 | 4932352016 | 4002395366736 | 16,10 € | 19,32 € |
| 6.5 | 265 | 200 | | 1 | 1 | 4932352017 | 4002395366743 | 18,10 € | 21,72 € |
| 6.5 | 315 | 250 | | 1 | 1 | 4932352018 | 4002395366750 | 23,10 € | 27,72 € |
| 6.5 | 465 | 400 | | 1 | 1 | 4932464596 | 4058546225414 | 30,50 € | 36,60 € |
| 7 | 115 | 50 | | 1 | 1 | 4932352019 | 4002395366767 | 10,00 € | 12,00 € |
| 7 | 165 | 100 | | 1 | 1 | 4932352020 | 4002395366774 | 11,00 € | 13,20 € |
| 7 | 215 | 150 | | 1 | 1 | 4932492018 | 4058546413309 | 17,80 € | 21,36 € |
| 8 | 115 | 50 | | 1 | 1 | 4932352021 | 4002395366781 | 9,70 € | 11,64 € |
| 8 | 165 | 100 | | 1 | 1 | 4932352022 | 4002395366798 | 9,60 € | 11,52 € |
| 8 | 215 | 150 | | 1 | 1 | 4932352023 | 4002395366804 | 11,60 € | 13,92 € |
| 8 | 265 | 200 | | 1 | 1 | 4932352024 | 4002395366811 | 14,50 € | 17,40 € |
| 8 | 315 | 250 | | 1 | 1 | 4932352712 | 4002395373703 | 20,20 € | 24,24 € |
| 8 | 365 | 300 | | 1 | 1 | 4932492019 | 4058546413316 | 25,80 € | 30,96 € |
| 8 | 465 | 400 | ✓ | 1 | 1 | 4932352713 | 4002395373710 | 33,00 € | 39,60 € |
| 9 | 165 | 100 | | 1 | 1 | 4932352944 | 4002395376025 | 11,20 € | 13,44 € |
| 9 | 215 | 150 | | 1 | 1 | 4932492020 | 4058546413323 | 13,00 € | 15,60 € |
| 10 | 115 | 50 | | 1 | 1 | 4932352025 | 4002395366828 | 11,10 € | 13,32 € |
| 10 | 165 | 100 | | 1 | 1 | 4932352026 | 4002395366835 | 11,40 € | 13,68 € |
| 10 | 215 | 150 | | 1 | 1 | 4932352027 | 4002395366842 | 13,60 € | 16,32 € |
| 10 | 265 | 200 | | 1 | 1 | 4932352028 | 4002395366859 | 17,10 € | 20,52 € |
| 10 | 315 | 250 | | 1 | 1 | 4932352029 | 4002395366866 | 20,50 € | 24,60 € |
| 10 | 365 | 300 | | 1 | 1 | 4932492021 | 4058546413330 | 24,20 € | 29,04 € |
| 10 | 455 | 400 | ✓ | 1 | 1 | 4932352030 | 4002395366873 | 28,80 € | 34,56 € |
| 10 | 600 | 540 | ✓ | 1 | 1 | 4932352945 | 4002395376032 | 43,20 € | 51,84 € |
| 10 | 1000 | 940 | ✓ | 1 | 1 | 4932352946 | 4002395376049 | 116,90 € | 140,28 € |
| 11 | 160 | 100 | | 1 | 1 | 4932492022 | 4058546413347 | 13,40 € | 16,08 € |
| 11 | 210 | 150 | | 1 | 1 | 4932492023 | 4058546413354 | 17,20 € | 20,64 € |
| 12 | 160 | 110 | | 1 | 1 | 4932352031 | 4002395366880 | 13,70 € | 16,44 € |
| 12 | 210 | 160 | | 1 | 1 | 4932352032 | 4002395366897 | 16,00 € | 19,20 € |
| 12 | 260 | 210 | | 1 | 1 | 4932352033 | 4002395366903 | 20,50 € | 24,60 € |
| 12 | 310 | 260 | | 1 | 1 | 4932352034 | 4002395366910 | 23,20 € | 27,84 € |
| 12 | 360 | 300 | | 1 | 1 | 4932492024 | 4058546413361 | 28,50 € | 34,20 € |
| 12 | 450 | 400 | ✓ | 1 | 1 | 4932352035 | 4002395366927 | 34,90 € | 41,88 € |
| 12 | 600 | 550 | ✓ | 1 | 1 | 4932352947 | 4002395376056 | 52,70 € | 63,24 € |
| 12 | 1000 | 940 | ✓ | 1 | 1 | 4932352948 | 4002395376063 | 125,80 € | 150,96 € |
| 13 | 160 | 100 | | 1 | 1 | 4932492025 | 4058546413378 | 17,20 € | 20,64 € |
| 13 | 210 | 150 | | 1 | 1 | 4932492026 | 4058546413385 | 21,80 € | 26,16 € |
| 14 | 160 | 110 | | 1 | 1 | 4932352036 | 4002395366934 | 20,10 € | 24,12 € |
| 14 | 210 | 150 | | 1 | 1 | 4932352037 | 4002395366941 | 23,10 € | 27,72 € |
| 14 | 260 | 200 | | 1 | 1 | 4932352949 | 4002395376070 | 25,40 € | 30,48 € |
| 14 | 310 | 260 | | 1 | 1 | 4932352038 | 4002395366958 | 29,20 € | 35,04 € |

✓ Mit kurzem Bohrer gleichen Durchmessers vorbohren.

SDS-Plus MX4 Hammerbohrer - 4-Schneiden

✓ Mit kurzem Bohrer gleichen Durchmessers vorbohren.

| Ø (mm) | Gesamtlänge (mm) A | Arbeitslänge (mm) B | Vorbohren | Inhalt | Bestell-einheit | Artikel-nummer | GTIN | UVP o. MwSt. | UVP inkl. MwSt. |
|--------|--------------------|---------------------|-----------|--------|-----------------|----------------|---------------|--------------|-----------------|
| 14 | 380 | 330 | | 1 | 1 | 4932478473 | 4058546346645 | 34,20 € | 41,04 € |
| 14 | 450 | 400 | ✓ | 1 | 1 | 4932352039 | 4002395366965 | 42,90 € | 51,48 € |
| 14 | 600 | 550 | ✓ | 1 | 1 | 4932352950 | 4002395376087 | 59,20 € | 71,04 € |
| 14 | 1000 | 950 | ✓ | 1 | 1 | 4932352951 | 4002395376094 | 136,60 € | 163,92 € |
| 15 | 160 | 100 | | 1 | 1 | 4932430725 | 4002395383863 | 24,70 € | 29,64 € |
| 15 | 260 | 200 | | 1 | 1 | 4932352952 | 4002395376100 | 31,40 € | 37,68 € |
| 15 | 450 | 400 | ✓ | 1 | 1 | 4932492027 | 4058546413392 | 45,30 € | 54,36 € |
| 16 | 160 | 110 | | 1 | 1 | 4932430726 | 4002395383870 | 33,40 € | 40,08 € |
| 16 | 210 | 160 | | 1 | 1 | 4932352953 | 4002395376117 | 30,60 € | 36,72 € |
| 16 | 260 | 210 | | 1 | 1 | 4932352819 | 4002395374779 | 32,60 € | 39,12 € |
| 16 | 310 | 260 | | 1 | 1 | 4932352954 | 4002395376124 | 37,30 € | 44,76 € |
| 16 | 450 | 400 | | 1 | 1 | 4932352820 | 4002395374786 | 50,40 € | 60,48 € |
| 16 | 600 | 540 | ✓ | 1 | 1 | 4932352955 | 4002395376131 | 62,10 € | 74,52 € |
| 16 | 1000 | 950 | ✓ | 1 | 1 | 4932352956 | 4002395376148 | 146,30 € | 175,56 € |
| 17 | 210 | 150 | | 1 | 1 | 4932478474 | 4058546346652 | 40,10 € | 48,12 € |
| 18 | 200 | 150 | | 1 | 1 | 4932478899 | 4058546361815 | 40,80 € | 48,96 € |
| 18 | 250 | 200 | | 1 | 1 | 4932356502 | 4002395320950 | 43,10 € | 51,72 € |
| 18 | 450 | 400 | ✓ | 1 | 1 | 4932356503 | 4002395320967 | 49,10 € | 58,92 € |
| 18 | 600 | 550 | ✓ | 1 | 1 | 4932492028 | 4058546413408 | 75,10 € | 90,12 € |
| 18 | 1000 | 940 | ✓ | 1 | 1 | 4932479345 | 4058546371395 | 147,00 € | 176,40 € |
| 20 | 250 | 200 | | 1 | 1 | 4932356504 | 4002395320974 | 49,10 € | 58,92 € |
| 20 | 450 | 400 | ✓ | 1 | 1 | 4932356505 | 4002395320981 | 55,80 € | 66,96 € |
| 20 | 600 | 550 | ✓ | 1 | 1 | 4932492029 | 4058546413415 | 89,40 € | 107,28 € |
| 20 | 1000 | 940 | ✓ | 1 | 1 | 4932479346 | 4058546371401 | 169,80 € | 203,76 € |
| 22 | 250 | 200 | | 1 | 1 | 4932399332 | 4002395359608 | 52,90 € | 63,48 € |
| 22 | 450 | 400 | ✓ | 1 | 1 | 4932356506 | 4002395320998 | 77,20 € | 92,64 € |
| 22 | 1000 | 940 | ✓ | 1 | 1 | 4932479347 | 4058546371418 | 181,10 € | 217,32 € |
| 24 | 250 | 200 | | 1 | 1 | 4932356507 | 4002395321001 | 73,40 € | 88,08 € |
| 24 | 450 | 400 | ✓ | 1 | 1 | 4932356508 | 4002395321018 | 85,50 € | 102,60 € |
| 24 | 1000 | 940 | ✓ | 1 | 1 | 4932479348 | 4058546371425 | 192,60 € | 231,12 € |
| 25 | 250 | 200 | | 1 | 1 | 4932399333 | 4002395359615 | 72,70 € | 87,24 € |
| 25 | 450 | 400 | ✓ | 1 | 1 | 4932356509 | 4002395321025 | 92,60 € | 111,12 € |
| 25 | 1000 | 940 | ✓ | 1 | 1 | 4932479349 | 4058546371432 | 203,90 € | 244,68 € |
| 28 | 250 | 200 | | 1 | 1 | 4932399334 | 4002395359622 | 84,10 € | 100,92 € |
| 28 | 450 | 400 | ✓ | 1 | 1 | 4932356510 | 4002395321032 | 104,70 € | 125,64 € |
| 30 | 250 | 200 | | 1 | 1 | 4932399335 | 4002395359639 | 92,90 € | 111,48 € |
| 30 | 450 | 400 | ✓ | 1 | 1 | 4932356511 | 4002395321049 | 114,60 € | 137,52 € |
| 32 | 450 | 400 | ✓ | 1 | 1 | 4932399336 | 4002395359646 | 129,90 € | 155,88 € |

SDS-Plus Hammerbohrer MX4 - 4-Schneiden / 10er Pack

| Ø (mm) | Gesamtlänge (mm) A | Arbeitslänge (mm) B | Inhalt | Bestell-einheit | Artikel-nummer | GTIN | UVP o. MwSt. | UVP inkl. MwSt. |
|--------|--------------------|---------------------|--------|-----------------|----------------|---------------|--------------|-----------------|
| 5 | 115 | 50 | 10 | 1 | 4932352040 | 4002395366972 | 70,50 € | 84,60 € |
| 5 | 165 | 100 | 10 | 1 | 4932471250 | 4058546288785 | 73,10 € | 87,72 € |
| 5.5 | 115 | 50 | 10 | 1 | 4932471251 | 4058546288792 | 71,40 € | 85,68 € |
| 5.5 | 165 | 100 | 10 | 1 | 4932352041 | 4002395366989 | 78,20 € | 93,84 € |
| 6 | 115 | 50 | 10 | 1 | 4932352042 | 4002395366996 | 69,70 € | 83,64 € |
| 6 | 165 | 100 | 10 | 1 | 4932352043 | 4002395367009 | 70,50 € | 84,60 € |
| 6 | 215 | 150 | 10 | 1 | 4932430234 | 4002395378951 | 109,60 € | 131,52 € |
| 6 | 265 | 200 | 10 | 1 | 4932471252 | 4058546288808 | 128,40 € | 154,08 € |
| 6.5 | 165 | 100 | 10 | 1 | 4932479556 | 4058546373504 | 91,80 € | 110,16 € |
| 6.5 | 215 | 150 | 10 | 1 | 4932430235 | 4002395378968 | 136,80 € | 164,16 € |
| 6.5 | 265 | 200 | 10 | 1 | 4932459588 | 4058546027605 | 154,00 € | 184,80 € |
| 7 | 165 | 100 | 10 | 1 | 4932352044 | 4002395367016 | 93,50 € | 112,20 € |
| 8 | 115 | 50 | 10 | 1 | 4932352045 | 4002395367023 | 82,50 € | 99,00 € |
| 8 | 165 | 100 | 10 | 1 | 4932352046 | 4002395367030 | 81,60 € | 97,92 € |
| 8 | 215 | 150 | 10 | 1 | 4932464872 | 4058546228170 | 98,70 € | 118,44 € |
| 8 | 265 | 200 | 10 | 1 | 4932471253 | 4058546288815 | 123,30 € | 147,96 € |
| 10 | 165 | 100 | 10 | 1 | 4932352047 | 4002395367047 | 94,30 € | 113,16 € |
| 10 | 215 | 150 | 10 | 1 | 4932352048 | 4002395367054 | 115,80 € | 138,96 € |
| 10 | 265 | 200 | 10 | 1 | 4932471254 | 4058546288822 | 145,40 € | 174,48 € |
| 10 | 315 | 250 | 10 | 1 | 4932471255 | 4058546288839 | 174,20 € | 209,04 € |
| 12 | 160 | 100 | 10 | 1 | 4932352049 | 4002395367061 | 116,80 € | 140,16 € |
| 12 | 210 | 150 | 10 | 1 | 4932352050 | 4002395367078 | 136,50 € | 163,80 € |
| 12 | 260 | 200 | 10 | 1 | 4932471256 | 4058546288846 | 174,20 € | 209,04 € |
| 14 | 210 | 150 | 10 | 1 | 4932471257 | 4058546288853 | 196,30 € | 235,56 € |
| 16 | 260 | 200 | 10 | 1 | 4932471258 | 4058546288860 | 277,00 € | 332,40 € |

SDS-Plus MX4 Hammerbohrer 4-Schneiden / 50er Pack

| Ø (mm) | Gesamtlänge (mm) A | Arbeitslänge (mm) B | Inhalt | Bestell- einheit | Artikel- nummer | GTIN | UVP o. MwSt. | UVP inkl. MwSt. |
|--------|--------------------|---------------------|--------|---------------------|--------------------|---------------|-----------------|--------------------|
| 5,5 | 165 | 100 | 50 | 1 | 4932472234 | 4058546326302 | 322,90 € | 387,48 € |
| 6 | 115 | 50 | 50 | 1 | 4932430437 | 4002395380985 | 311,20 € | 373,44 € |
| 6 | 165 | 100 | 50 | 1 | 4932430438 | 4002395380992 | 311,20 € | 373,44 € |
| 6 | 215 | 150 | 50 | 1 | 4932430462 | 4002395381234 | 483,70 € | 580,44 € |
| 6,5 | 165 | 100 | 50 | 1 | 4932479557 | 4058546373511 | 405,00 € | 486,00 € |
| 6,5 | 215 | 150 | 50 | 1 | 4932430463 | 4002395381241 | 603,70 € | 724,44 € |
| 6,5 | 265 | 200 | 50 | 1 | 4932459589 | 4058546027612 | 678,70 € | 814,44 € |
| 7 | 115 | 50 | 50 | 1 | 4932472154 | 4058546325503 | 374,90 € | 449,88 € |
| 7 | 165 | 100 | 50 | 1 | 4932472155 | 4058546325510 | 412,50 € | 495,00 € |
| 8 | 115 | 50 | 50 | 1 | 4932479368 | 4058546371623 | 363,70 € | 436,44 € |
| 8 | 165 | 100 | 50 | 1 | 4932430439 | 4002395381005 | 362,00 € | 434,40 € |
| 8 | 215 | 150 | 50 | 1 | 4932430440 | 4002395381012 | 437,50 € | 525,00 € |
| 8 | 315 | 250 | 50 | 1 | 4932472156 | 4058546325527 | 757,50 € | 909,00 € |
| 8 | 465 | 400 | 50 | 1 | 4932472157 | 4058546325534 | 1237,50 € | 1485,00 € |
| 10 | 115 | 50 | 50 | 1 | 4932479369 | 4058546371630 | 437,80 € | 525,36 € |
| 10 | 165 | 100 | 50 | 1 | 4932430441 | 4002395381029 | 429,50 € | 515,40 € |
| 10 | 215 | 150 | 50 | 1 | 4932430442 | 4002395381036 | 512,50 € | 615,00 € |
| 10 | 315 | 250 | 50 | 1 | 4932472158 | 4058546325541 | 769,10 € | 922,92 € |
| 10 | 455 | 390 | 50 | 1 | 4932472159 | 4058546325558 | 1080,00 € | 1296,00 € |
| 12 | 160 | 100 | 50 | 1 | 4932472160 | 4058546325565 | 515,70 € | 618,84 € |
| 12 | 210 | 150 | 50 | 1 | 4932430443 | 4002395381043 | 603,50 € | 724,20 € |
| 12 | 310 | 250 | 50 | 1 | 4932472161 | 4058546325572 | 872,50 € | 1047,00 € |
| 12 | 450 | 400 | 50 | 1 | 4932472162 | 4058546325589 | 1308,70 € | 1570,44 € |
| 14 | 210 | 150 | 50 | 1 | 4932478097 | 4058546340308 | 867,30 € | 1040,76 € |

SDS-Plus MX4 Hammerbohrer 4-Schneiden / Sets

| Beschreibung | Geliefert in | Inhalt | Bestell- einheit | Artikel- nummer | GTIN | UVP o. MwSt. | UVP inkl. MwSt. |
|---|-------------------------|--------|---------------------|--------------------|---------------|-----------------|--------------------|
| ① SDS-Plus MX4 Hammerbohrer Set (5-teilig) Ø 5 / 6 x 115 mm, Ø 6 / 8 / 10 x 165 mm | Kunststoff- kassette | 5 | 12 | 4932498297 | 4058546521660 | 49,90 € | 59,88 € |
| ① SDS-Plus MX4 Hammerbohrer Set (5-teilig) Ø 5,5 x 115 mm, Ø 5,5 / 6 / 7 / 8 x 165 mm | Kunststoff- kassette | 5 | 12 | 4932498298 | 4058546521677 | 50,50 € | 60,60 € |
| ② SDS-Plus MX4 Hammerbohrer Set (7-teilig) Ø 5 / 6 x 115 mm, Ø 6 / 8 / 8 / 10 x 165 mm, Ø 12 x 160 mm | Kunststoff- kassette | 7 | 6 | 4932492113 | 4058546414801 | 69,90 € | 83,88 € |
| ② SDS-Plus MX4 Hammerbohrer Set (7-teilig) Ø 5,5 / 6 x 115 mm, Ø 5 / 5,5 / 6 / 8 / 10 x 165 mm | Kunststoff- kassette | 7 | 6 | 4932492114 | 4058546414818 | 67,20 € | 80,64 € |
| ② SDS-Plus MX4 Hammerbohrer Set (10-teilig) Ø 5 / 6 / 6 x 115 mm, Ø 6 / 6 / 8 / 8 / 10 x 165 mm, Ø 12 x 160 mm | Kunststoff- kassette | 10 | 6 | 4932492115 | 4058546414825 | 93,50 € | 112,20 € |



DESIGNED FOR USE IN
PACKOUT™

Milwaukee

Nothing but HEAVY DUTY.™



PROFESSIONELL

Schneller Bohrfortschritt in Beton



25%
SCHNELLER*
3 BREAKER-POINTS-
VORTRIEBSSZÄHNE

* vs. vorherige Generation



2
SPIRALIG
MIT KONISCH
VERLAUFENDEM
SPIRALRÜCKEN



2
SCHNEIDER
IDEAL ZUM
BOHREN MIT
AKKU-HÄMMERN



SDS-Plus Hammerbohrer - 2-Schneiden

Made in Germany

SCHNELLSTER: Neue aggressive Bohrspitze mit 3 Breaker Points Vortriebszähnen und konisch verlaufender Spiralrücken minimieren die Reibung und sorgen für schnellen Bohrfortschritt.

STANDZEIT: Vergrößerte Armierungsfasern und kernverstärkte Spirale ermöglichen eine höhere Kraftübertragung, geringere Vibrationen und geringere Bruchgefahr.

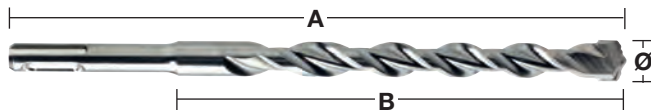
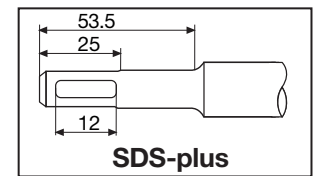

| Ø (mm) | Gesamtlänge (mm) A | Arbeitslänge (mm) B | Vorbohren | Inhalt | Bestell-einheit | Artikel-nummer | GTIN | UVP o. MwSt. | UVP inkl. MwSt. |
|--------|--------------------|---------------------|-----------|--------|-----------------|----------------|---------------|--------------|-----------------|
| 3 | 110 | 50 | | 1 | 1 | 4932352892 | 4002395375509 | 10,00 € | 12,00 € |
| 3.5 | 110 | 50 | | 1 | 1 | 4932373908 | 4002395353378 | 10,00 € | 12,00 € |
| 4 | 110 | 50 | | 1 | 1 | 4932339498 | 4002395304561 | 5,50 € | 6,60 € |
| 4 | 160 | 100 | | 1 | 1 | 4932399143 | 4002395357505 | 6,80 € | 8,16 € |
| 4.8 | 110 | 50 | | 1 | 1 | 4932352130 | 4002395367832 | 7,90 € | 9,48 € |
| 5 | 110 | 50 | | 1 | 1 | 4932307067 | 4002395308835 | 4,20 € | 5,04 € |
| 5 | 160 | 100 | | 1 | 1 | 4932399315 | 4002395359431 | 5,00 € | 6,00 € |
| 5 | 210 | 150 | | 1 | 1 | 4932399316 | 4002395359448 | 8,20 € | 9,84 € |
| 5.5 | 110 | 50 | | 1 | 1 | 4932339499 | 4002395304578 | 4,80 € | 5,76 € |
| 5.5 | 160 | 100 | | 1 | 1 | 4932340408 | 4002395311910 | 5,40 € | 6,48 € |
| 5.5 | 210 | 150 | | 1 | 1 | 4932399317 | 4002395359455 | 8,40 € | 10,08 € |
| 5.5 | 260 | 200 | | 1 | 1 | 4932399318 | 4002395359462 | 12,40 € | 14,88 € |
| 5.5 | 310 | 250 | | 1 | 1 | 4932399319 | 4002395359479 | 14,70 € | 17,64 € |
| 5.5 | 410 | 350 | | 1 | 1 | 4932399320 | 4002395359486 | 19,30 € | 23,16 € |
| 6 | 110 | 50 | | 1 | 1 | 4932307068 | 4002395308842 | 4,10 € | 4,92 € |
| 6 | 160 | 100 | | 1 | 1 | 4932307069 | 4002395308859 | 4,50 € | 5,40 € |
| 6 | 210 | 150 | | 1 | 1 | 4932373136 | 4002395346394 | 7,60 € | 9,12 € |
| 6 | 260 | 200 | | 1 | 1 | 4932353819 | 4002395320127 | 8,40 € | 10,08 € |
| 6 | 310 | 250 | | 1 | 1 | 4932399321 | 4002395359493 | 13,90 € | 16,68 € |
| 6 | 460 | 400 | ✓ | 1 | 1 | 4932399322 | 4002395359509 | 22,40 € | 26,88 € |
| 6.5 | 110 | 50 | | 1 | 1 | 4932344292 | 4002395312276 | 5,40 € | 6,48 € |
| 6.5 | 160 | 100 | | 1 | 1 | 4932344293 | 4002395312269 | 5,90 € | 7,08 € |
| 6.5 | 210 | 150 | | 1 | 1 | 4932399147 | 4002395357574 | 8,60 € | 10,32 € |
| 6.5 | 260 | 200 | | 1 | 1 | 4932399148 | 4002395357581 | 10,00 € | 12,00 € |
| 6.5 | 310 | 260 | | 1 | 1 | 4932399323 | 4002395359516 | 12,40 € | 14,88 € |
| 7 | 110 | 50 | | 1 | 1 | 4932353820 | 4002395320134 | 5,70 € | 6,84 € |
| 7 | 160 | 100 | | 1 | 1 | 4932340409 | 4002395311927 | 6,30 € | 7,56 € |
| 7 | 210 | 150 | | 1 | 1 | 4932399222 | 4002395358366 | 7,90 € | 9,48 € |
| 7 | 250 | 200 | | 1 | 1 | 4932399324 | 4002395359523 | 10,50 € | 12,60 € |
| 8 | 110 | 50 | | 1 | 1 | 4932307070 | 4002395308866 | 5,00 € | 6,00 € |
| 8 | 160 | 100 | | 1 | 1 | 4932307071 | 4002395308873 | 5,60 € | 6,72 € |
| 8 | 210 | 150 | | 1 | 1 | 4932307072 | 4002395308880 | 6,30 € | 7,56 € |
| 8 | 260 | 200 | | 1 | 1 | 4932353821 | 4002395320141 | 7,90 € | 9,48 € |
| 8 | 310 | 250 | | 1 | 1 | 4932399325 | 4002395359530 | 11,40 € | 13,68 € |
| 8 | 400 | 350 | | 1 | 1 | 4932399326 | 4002395359547 | 14,50 € | 17,40 € |
| 8 | 460 | 400 | ✓ | 1 | 1 | 4932367013 | 4002395336692 | 17,90 € | 21,48 € |
| 8 | 600 | 540 | ✓ | 1 | 1 | 4932399327 | 4002395359554 | 26,90 € | 32,28 € |
| 8 | 1000 | 940 | ✓ | 1 | 1 | 4932399328 | 4002395359561 | 52,10 € | 62,52 € |
| 9 | 160 | 100 | | 1 | 1 | 4932353823 | 4002395320165 | 7,30 € | 8,76 € |
| 9 | 210 | 150 | | 1 | 1 | 4932353822 | 4002395320158 | 8,70 € | 10,44 € |
| 10 | 110 | 50 | | 1 | 1 | 4932340410 | 4002395311934 | 6,00 € | 7,20 € |
| 10 | 160 | 100 | | 1 | 1 | 4932307073 | 4002395308897 | 6,40 € | 7,68 € |
| 10 | 210 | 150 | | 1 | 1 | 4932307074 | 4002395308903 | 7,30 € | 8,76 € |
| 10 | 260 | 200 | | 1 | 1 | 4932344295 | 4002395312252 | 9,10 € | 10,92 € |
| 10 | 310 | 250 | | 1 | 1 | 4932353824 | 4002395320172 | 10,50 € | 12,60 € |
| 10 | 450 | 400 | ✓ | 1 | 1 | 4932344296 | 4002395312245 | 16,00 € | 19,20 € |
| 10 | 600 | 550 | ✓ | 1 | 1 | 4932367014 | 4002395336708 | 26,90 € | 32,28 € |
| 10 | 1000 | 950 | ✓ | 1 | 1 | 4932367015 | 4002395336715 | 56,70 € | 68,04 € |

✓ Mit kurzem Bohrer gleichen Durchmessers vorbohren.

SDS-Plus Hammerbohrer - 2-Schneiden



| Ø (mm) | Gesamtlänge (mm) A | Arbeitslänge (mm) B | Vorbohren | Inhalt | Bestell- einheit | Artikel- nummer | GTIN | UVP o. MwSt. | UVP inkl. MwSt. |
|--------|--------------------|---------------------|-----------|--------|---------------------|--------------------|---------------|-----------------|--------------------|
| 11 | 160 | 100 | | 1 | 1 | 4932367066 | 4002395336722 | 8,60 € | 10,32 € |
| 11 | 260 | 210 | | 1 | 1 | 4932399329 | 4002395359578 | 10,00 € | 12,00 € |
| 12 | 160 | 110 | | 1 | 1 | 4932307075 | 4002395308910 | 7,00 € | 8,40 € |
| 12 | 210 | 160 | | 1 | 1 | 4932307076 | 4002395308927 | 8,40 € | 10,08 € |
| 12 | 260 | 210 | | 1 | 1 | 4932344297 | 4002395312238 | 10,50 € | 12,60 € |
| 12 | 310 | 260 | | 1 | 1 | 4932353825 | 4002395320189 | 12,60 € | 15,12 € |
| 12 | 450 | 400 | ✓ | 1 | 1 | 4932307077 | 4002395308934 | 18,10 € | 21,72 € |
| 12 | 600 | 550 | ✓ | 1 | 1 | 4932367068 | 4002395336746 | 28,40 € | 34,08 € |
| 12 | 1000 | 950 | ✓ | 1 | 1 | 4932367017 | 4002395336760 | 70,50 € | 84,60 € |
| 13 | 160 | 110 | | 1 | 1 | 4932307946 | 4002395309054 | 10,50 € | 12,60 € |
| 13 | 260 | 210 | | 1 | 1 | 4932344298 | 4002395312221 | 15,80 € | 18,96 € |
| 14 | 160 | 110 | | 1 | 1 | 4932307078 | 4002395308941 | 10,70 € | 12,84 € |
| 14 | 210 | 160 | | 1 | 1 | 4932353826 | 4002395320196 | 12,10 € | 14,52 € |
| 14 | 260 | 210 | | 1 | 1 | 4932307079 | 4002395308958 | 13,60 € | 16,32 € |
| 14 | 310 | 260 | | 1 | 1 | 4932399330 | 4002395359585 | 14,50 € | 17,40 € |
| 14 | 450 | 400 | ✓ | 1 | 1 | 4932307088 | 4002395309047 | 21,40 € | 25,68 € |
| 14 | 600 | 550 | ✓ | 1 | 1 | 4932367018 | 4002395336777 | 31,60 € | 37,92 € |
| 14 | 1000 | 950 | ✓ | 1 | 1 | 4932367019 | 4002395336784 | 75,80 € | 90,96 € |
| 15 | 160 | 110 | | 1 | 1 | 4932373910 | 4002395353392 | 13,10 € | 15,72 € |
| 15 | 260 | 210 | | 1 | 1 | 4932344300 | 4002395312207 | 17,30 € | 20,76 € |
| 16 | 160 | 110 | | 1 | 1 | 4932307080 | 4002395308965 | 13,70 € | 16,44 € |
| 16 | 210 | 160 | | 1 | 1 | 4932307081 | 4002395308972 | 15,00 € | 18,00 € |
| 16 | 260 | 210 | | 1 | 1 | 4932399331 | 4002395359592 | 16,70 € | 20,04 € |
| 16 | 310 | 260 | | 1 | 1 | 4932344301 | 4002395312191 | 18,60 € | 22,32 € |
| 16 | 450 | 400 | ✓ | 1 | 1 | 4932307082 | 4002395308989 | 29,70 € | 35,64 € |
| 16 | 600 | 550 | ✓ | 1 | 1 | 4932367069 | 4002395336791 | 32,70 € | 39,24 € |
| 16 | 1000 | 950 | ✓ | 1 | 1 | 4932367021 | 4002395336814 | 80,50 € | 96,60 € |
| 18 | 200 | 150 | | 1 | 1 | 4932344303 | 4002395312177 | 26,10 € | 31,32 € |
| 18 | 250 | 200 | | 1 | 1 | 4932307083 | 4002395308996 | 30,30 € | 36,36 € |
| 18 | 300 | 250 | | 1 | 1 | 4932344304 | 4002395312160 | 30,20 € | 36,24 € |
| 18 | 450 | 400 | ✓ | 1 | 1 | 4932340411 | 4002395311941 | 33,40 € | 40,08 € |
| 18 | 600 | 550 | ✓ | 1 | 1 | 4932367022 | 4002395336821 | 48,90 € | 58,68 € |
| 18 | 1000 | 950 | ✓ | 1 | 1 | 4932367024 | 4002395336845 | 95,40 € | 114,48 € |
| 20 | 200 | 150 | | 1 | 1 | 4932344305 | 4002395312153 | 31,40 € | 37,68 € |
| 20 | 250 | 200 | | 1 | 1 | 4932307084 | 4002395309009 | 47,30 € | 56,76 € |
| 20 | 300 | 250 | | 1 | 1 | 4932399027 | 4002395356126 | 35,10 € | 42,12 € |
| 20 | 450 | 400 | ✓ | 1 | 1 | 4932307085 | 4002395309016 | 38,70 € | 46,44 € |
| 20 | 600 | 550 | ✓ | 1 | 1 | 4932367025 | 4002395336876 | 50,40 € | 60,48 € |
| 20 | 1000 | 950 | ✓ | 1 | 1 | 4932367026 | 4002395336883 | 107,00 € | 128,40 € |
| 22 | 250 | 200 | | 1 | 1 | 4932373911 | 4002395353408 | 45,80 € | 54,96 € |
| 22 | 450 | 400 | ✓ | 1 | 1 | 4932344307 | 4002395312139 | 59,20 € | 71,04 € |
| 22 | 600 | 550 | ✓ | 1 | 1 | 4932367027 | 4002395336890 | 77,80 € | 93,36 € |
| 22 | 1000 | 950 | ✓ | 1 | 1 | 4932367029 | 4002395336913 | 117,90 € | 141,48 € |
| 24 | 250 | 200 | | 1 | 1 | 4932373922 | 4002395353521 | 48,40 € | 58,08 € |
| 24 | 450 | 400 | ✓ | 1 | 1 | 4932307087 | 4002395309030 | 66,40 € | 79,68 € |
| 25 | 250 | 200 | | 1 | 1 | 4932344308 | 4002395312122 | 54,50 € | 65,40 € |
| 25 | 450 | 400 | ✓ | 1 | 1 | 4932344309 | 4002395312115 | 70,10 € | 84,12 € |
| 25 | 1000 | 950 | ✓ | 1 | 1 | 4932367030 | 4002395336975 | 137,50 € | 165,00 € |
| 26 | 250 | 200 | | 1 | 1 | 4932344310 | 4002395323814 | 58,00 € | 69,60 € |
| 26 | 450 | 400 | ✓ | 1 | 1 | 4932344311 | 4002395312092 | 71,60 € | 85,92 € |

✓ Mit kurzem Bohrer gleichen Durchmessers vorbohren.

SDS-Plus M2 Hammerbohrer 2-Schneiden / 10er Pack

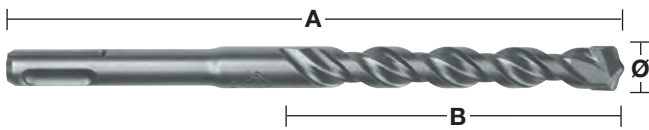

| Ø (mm) | Gesamtlänge (mm) A | Arbeitslänge (mm) B | Inhalt | Bestell-einheit | Artikel-nummer | GTIN | UVP o. MwSt. | UVP inkl. MwSt. |
|--------|--------------------|---------------------|--------|-----------------|----------------|---------------|--------------|-----------------|
| 5 | 110 | 50 | 10 | 1 | 4932371702 | 4002395344017 | 37,80 € | 45,36 € |
| 5 | 160 | 100 | 10 | 1 | 4932352520 | 4002395371785 | 45,00 € | 54,00 € |
| 5.5 | 110 | 50 | 10 | 1 | 4932352521 | 4002395371792 | 43,20 € | 51,84 € |
| 5.5 | 160 | 100 | 10 | 1 | 4932371703 | 4002395344024 | 49,10 € | 58,92 € |
| 6 | 110 | 50 | 10 | 1 | 4932371704 | 4002395344031 | 36,90 € | 44,28 € |
| 6 | 160 | 100 | 10 | 1 | 4932371705 | 4002395344048 | 40,50 € | 48,60 € |
| 6 | 210 | 150 | 10 | 1 | 4932399337 | 4002395359653 | 68,40 € | 82,08 € |
| 6.5 | 160 | 100 | 10 | 1 | 4932399338 | 4002395359660 | 53,10 € | 63,72 € |
| 6.5 | 210 | 150 | 10 | 1 | 4932399339 | 4002395359677 | 77,40 € | 92,88 € |
| 6.5 | 260 | 200 | 10 | 1 | 4932399340 | 4002395359684 | 90,00 € | 108,00 € |
| 7 | 160 | 100 | 10 | 1 | 4932373225 | 4002395348619 | 56,80 € | 68,16 € |
| 8 | 160 | 100 | 10 | 1 | 4932371706 | 4002395344055 | 50,40 € | 60,48 € |
| 8 | 210 | 150 | 10 | 1 | 4932399341 | 4002395359691 | 58,10 € | 69,72 € |
| 10 | 110 | 50 | 10 | 1 | 4932352522 | 4002395371808 | 54,00 € | 64,80 € |
| 10 | 160 | 100 | 10 | 1 | 4932371708 | 4002395344079 | 57,60 € | 69,12 € |
| 10 | 210 | 150 | 10 | 1 | 4932371709 | 4002395344086 | 65,70 € | 78,84 € |
| 10 | 260 | 200 | 10 | 1 | 4932399342 | 4002395359707 | 85,00 € | 102,00 € |
| 12 | 160 | 100 | 10 | 1 | 4932399343 | 4002395359714 | 64,90 € | 77,88 € |
| 12 | 210 | 160 | 10 | 1 | 4932371710 | 4002395344093 | 78,10 € | 93,72 € |
| 12 | 260 | 210 | 10 | 1 | 4932399344 | 4002395359721 | 98,00 € | 117,60 € |
| 14 | 260 | 210 | 10 | 1 | 4932371711 | 4002395344109 | 127,50 € | 153,00 € |

SDS-Plus M2 Hammerbohrer 2-Schneiden / 50er Pack



| Ø (mm) | Gesamtlänge (mm) A | Arbeitslänge (mm) B | Inhalt | Bestell-einheit | Artikel-nummer | GTIN | UVP o. MwSt. | UVP inkl. MwSt. |
|--------|--------------------|---------------------|--------|-----------------|----------------|---------------|--------------|-----------------|
| 5 | 110 | 50 | 50 | 1 | 4932399176 | 4002395357833 | 169,80 € | 203,76 € |
| 5.5 | 160 | 100 | 50 | 1 | 4932399177 | 4002395357840 | 224,90 € | 269,88 € |
| 6 | 110 | 50 | 50 | 1 | 4932399178 | 4002395357857 | 174,30 € | 209,16 € |
| 6 | 160 | 100 | 50 | 1 | 4932399179 | 4002395357864 | 188,90 € | 226,68 € |
| 7 | 160 | 110 | 50 | 1 | 4932399181 | 4002395357888 | 262,10 € | 314,52 € |
| 8 | 160 | 100 | 50 | 1 | 4932399182 | 4002395357895 | 222,20 € | 266,64 € |
| 8 | 210 | 150 | 50 | 1 | 4932399183 | 4002395357901 | 267,20 € | 320,64 € |
| 10 | 160 | 110 | 50 | 1 | 4932399345 | 4002395359738 | 262,10 € | 314,52 € |
| 10 | 210 | 150 | 50 | 1 | 4932399184 | 4002395357918 | 308,20 € | 369,84 € |
| 10 | 260 | 200 | 50 | 1 | 4932399185 | 4002395357925 | 387,40 € | 464,88 € |
| 12 | 210 | 160 | 50 | 1 | 4932399186 | 4002395357932 | 357,00 € | 428,40 € |

SDS-Plus M2 Hammerbohrer 2-Schneiden / Kassetten



| Beschreibung | Inhalt | Bestell-einheit | Artikel-nummer | GTIN | UVP o. MwSt. | UVP inkl. MwSt. |
|---|--------|-----------------|----------------|---------------|--------------|-----------------|
| ① SDS-Plus M2 Hammerbohrerset (5-teilig) Ø 5 / 6 x 110 mm und Ø 6 / 8 / 10 x 160 mm | 5 | 1 | 4932352338 | 4002395369973 | 23,20 € | 27,84 € |
| ① M2 SDS-Plus Hammerbohrer Set (5-teilig) Ø 5,5 x 110 mm und Ø 5,5 / 6 / 7 / 8 x 160 mm. | 5 | 1 | 4932352834 | 4002395374922 | 25,00 € | 30,00 € |
| ① SDS-Plus M2 Hammerbohrerset (5-teilig) Ø 10 / 12 / 14 / 16 / 20 x 450 mm | 5 | 1 | 4932352801 | 4002395374595 | 116,50 € | 139,80 € |
| ② SDS-Plus M2 Hammerbohrerset (7-teilig) Ø 5 / 6 / 8 x 110 mm und Ø 6 / 8 / 10 / 12 x 160 mm | 7 | 6 | 4932492116 | 4058546414832 | 43,50 € | 52,20 € |
| ② SDS-Plus M2 Hammerbohrer Set (10-teilig) Ø 5 / 5 / 6 / 6 x 110 mm und Ø 6 / 6 / 8 / 8 / 10 / 12 x 160 mm | 10 | 6 | 4932492117 | 4058546414849 | 54,50 € | 65,40 € |
| ③ Bohrer- und Meißel-Set (5-teilig) SDS-Plus Hammerbohrer Ø 6 / 8 / 10 x 160 mm, Spitzmeißel und Flachmeißel | 5 | 1 | 4932430002 | 4002395376636 | 41,50 € | 49,80 € |

①



②

DESIGNED FOR USE IN
PACKOUT

③





Nothing but **HEAVY DUTY.**[™]

KOMPETENZ IN GESTEINSBEARBEITUNG



FORSCHUNG UND ENTWICKLUNG
NEUE TECHNOLOGIEN



PROTOTYPING
SCHNELLER PROTOTYPENBAU



TESTS
UMFASSENDES PRÜFVERFAHREN



PRODUKTION
HOCHTECHNOLOGISCHE PRODUKTION



SDS-PLUS

SDS-MAX

MEISSEL



MADE IN GERMANY

SDS-Plus Verlängerungen

Universal SDS-Plus Verlängerungen für SDS-Plus Hammerbohrer.

Werkzeugloses Click- & Connect-Verbindungssystem.

Passt für alle SDS-Plus Bohrhämmer und Hammerbohrer.

Ideal zum Bohren um Hindernisse herum wie z. B. installierte Rohre oder Überkopfbohrarbeiten.

Ermöglicht das Bohren tiefer Löcher, z. B. für Armierung, ohne teurere lange Hammerbohrer zu kaufen.

Durchmesser der QUIK-LOK Verriegelung: 21 mm.



| Länge (mm) | Inhalt | Bestell-einheit | Artikel-nummer | GTIN | UVP o. MwSt. | UVP inkl. MwSt. |
|------------|--------|-----------------|----------------|---------------|--------------|-----------------|
| 300 | 1 | 1 | 4932471153 | 4058546287818 | 153,70 € | 184,44 € |
| 450 | 1 | 1 | 4932471154 | 4058546287825 | 170,70 € | 204,84 € |



ABSAUGBOHRER

Präzise Rundlaufgenauigkeit und kreisrunde Bohrlöcher gemäß PGM Prüfsiegel

Schnelleres und effizienteres Bohren durch Staubabsaugung von **bis zu 99 %**

Effizientes Bohren ohne Staub für eine sicherere und sauberere Arbeitsumgebung

Aktive Bohrkopfkühlung für eine längere Standzeit



SDS-Plus DUST-LOK[™] Absaugbohrer - 4-Schneiden - Variosystem

Effizientes Bohren ohne Staub für eine sicherere und sauberere Arbeitsumgebung.

Saugt bis zu 99 % des Bohrstaubs ab.

Aktive Bohrkopfkühlung für eine längere Standzeit.

4-Schneiden-Design verhindert ein Verkanten des Bohrers bei Armierungstreffern.

Präzise Rundlaufgenauigkeit und kreisrunde Bohrlöcher gemäß PGM.

Universal-Adapter für alle gängigen Staubabsaugungen mit einem Schlauch-Ø 32-38 mm.

| | Ø (mm) | Gesamtlänge (mm) A | Arbeitslänge (mm) B | Inhalt | Bestell-einheit | Artikel-nummer | GTIN | UVP o. MwSt. | UVP inkl. MwSt. |
|---|--|--------------------|---------------------|--------|-----------------|----------------|---------------|--------------|-----------------|
| ① | 5 | 136 | 100 | 1 | 1 | 4932471155 | 4058546287832 | 24,30 € | 29,16 € |
| ② | 6 | 136 | 100 | 1 | 1 | 4932471156 | 4058546287849 | 24,30 € | 29,16 € |
| ③ | 8 | 136 | 100 | 1 | 1 | 4932471157 | 4058546287856 | 25,40 € | 30,48 € |
| ④ | 10 | 136 | 100 | 1 | 1 | 4932471158 | 4058546287863 | 26,50 € | 31,80 € |
| ⑤ | 12 | 136 | 100 | 1 | 1 | 4932471159 | 4058546287870 | 27,50 € | 33,00 € |
| ⑥ | SDS-Plus Aufnahme mit Absaugadapter | | | 1 | 1 | 4932471160 | 4058546287887 | 49,10 € | 58,92 € |
| | SDS-Plus Absaugbohrer Set (6-teilig) | | | | | | | | |
| ⑦ | Ø 5 / 6 / 8 / 10 / 12 x 136 mm. 1 x Aufnahmeschaft mit Absaugadapter | | | 7 | 1 | 4932471162 | 4058546287900 | 174,90 € | 209,88 € |

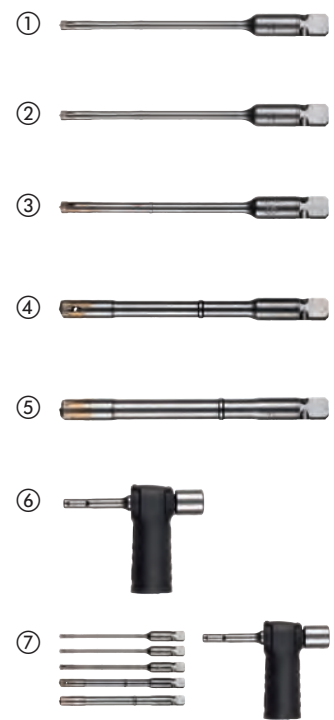

Scannen Sie hier, um das Video anzusehen.

SDS-Plus Absaugbohrer - 2-Schneiden - zweiteiliges Design

Integrierte Staubabsaugmöglichkeit für schnellen und effizienten Bohrfortschritt.
 Staubarmes Bohren für eine saubere und sichere Arbeitsumgebung.
 Aktive Kühlung des Bohrkopfes für eine längere Standzeit.
 Präzise Rundlaufgenauigkeit und passgenaue Dübellöcher, geprüft von der PGM.
 Universeller Absaugadapter passt auf alle gängigen Absaugsysteme mit einem Schlauchdurchmesser 32-38 mm.

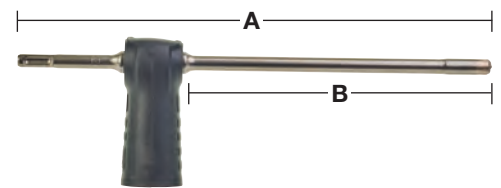

| Ø (mm) | Gesamtlänge (mm) A | Arbeitslänge (mm) B | Inhalt | Bestell-einheit | Artikel-nummer | GTIN | UVP o. MwSt. | UVP inkl. MwSt. |
|--------|--------------------|---------------------|--------|-----------------|----------------|---------------|--------------|-----------------|
| 12 | 325 | 200 | 1 | 1 | 4932459283 | 4058546002497 | 99,90 € | 119,88 € |
| 14 | 360 | 240 | 1 | 1 | 4932459284 | 4058546002503 | 103,30 € | 123,96 € |
| 16 | 360 | 240 | 1 | 1 | 4932459285 | 4058546002510 | 109,80 € | 131,76 € |

SDS-Max Absaugbohrer - 4-Schneiden - einteiliges Design

Integrierte Staubabsaugmöglichkeit für schnelleres und effizienteres Bohren, entfernt bis zu 99 % des Bohrstaubs
 Staubarmes Bohren für eine saubere und sichere Arbeitsumgebung
 Aktive Kühlung des Bohrkopfes für eine längere Standzeit
 4-Schneiden-Design verhindert ein Verkanten des Bohrers bei Armierungstreffern
 Präzise Rundlaufgenauigkeit und passgenaue Dübellöcher, geprüft von der PGM
 Universeller Absaugadapter passt auf alle gängigen Absaugsysteme mit einem Schlauchdurchmesser 32-38 mm

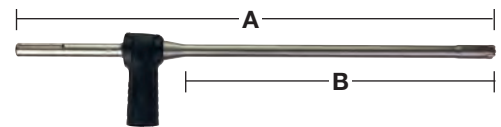

| Ø (mm) | Gesamtlänge (mm) A | Arbeitslänge (mm) B | Inhalt | Bestell-einheit | Artikel-nummer | GTIN | UVP o. MwSt. | UVP inkl. MwSt. |
|-------------------------|--------------------|---------------------|--------|-----------------|----------------|---------------|--------------|-----------------|
| 16 | 600 | 400 | 1 | 1 | 4932459287 | 4058546002534 | 215,50 € | 258,60 € |
| 18 | 600 | 400 | 1 | 1 | 4932459288 | 4058546002541 | 249,50 € | 299,40 € |
| 20 | 600 | 400 | 1 | 1 | 4932459289 | 4058546002558 | 260,90 € | 313,08 € |
| 22 | 600 | 400 | 1 | 1 | 4932459290 | 4058546002565 | 283,70 € | 340,44 € |
| 24 | 600 | 400 | 1 | 1 | 4932459291 | 4058546002572 | 295,10 € | 354,12 € |
| 25 | 600 | 400 | 1 | 1 | 4932459292 | 4058546002589 | 306,50 € | 367,80 € |
| 28 | 600 | 400 | 1 | 1 | 4932459293 | 4058546002596 | 299,90 € | 359,88 € |
| 28 | 900 | 900 | 1 | 1 | 4932459294 | 4058546002602 | 374,90 € | 449,88 € |
| 30 | 600 | 400 | 1 | 1 | 4932459295 | 4058546002619 | 352,10 € | 422,52 € |
| 30 | 900 | 700 | 1 | 1 | 4932459296 | 4058546002626 | 409,00 € | 490,80 € |
| 32 | 600 | 400 | 1 | 1 | 4932459297 | 4058546002633 | 375,60 € | 450,72 € |
| 32 | 900 | 700 | 1 | 1 | 4932459298 | 4058546002640 | 429,30 € | 515,16 € |
| 35 | 900 | 700 | 1 | 1 | 4932459300 | 4058546002664 | 493,90 € | 592,68 € |
| Universal-Absaugadapter | | | 1 | 1 | 4931416173 | 4002395805501 | auf Anfrage | auf Anfrage |

Staubschutzkappe

Schützt die Werkzeugaufnahme vor Schmutz oder Staub.

| Beschreibung | Inhalt | Bestell-einheit | Artikel-nummer | GTIN | UVP o. MwSt. | UVP inkl. MwSt. |
|------------------|--------|-----------------|----------------|---------------|--------------|-----------------|
| Staubschutzkappe | 1 | 1 | 9170086960 | 4002395565504 | auf Anfrage | auf Anfrage |



Staubabsaugung für Bohrhämmer

| Beschreibung | Inhalt | Bestell-einheit | Artikel-nummer | GTIN | UVP o. MwSt. | UVP inkl. MwSt. |
|--|--------|-----------------|----------------|---------------|--------------|-----------------|
| ① Staubfangteller: Zum Auffangen von Bohrstaub bei Überkopfb Bohrungen. Geeignet für Ø 5-8 mm | 1 | 1 | 4932430912 | 4002395385744 | 7,70 € | 9,24 € |
| ② Xtractor Absaugadapter zur universellen Staubabsaugung bei Bohrungen. Max. BohrØ 28 mm. Passt an alle Sauger mit einem Schlauch-Ø 26 – 41 mm | 1 | 1 | 4932430446 | 4002395381074 | 25,50 € | 30,60 € |
| ③ Absaugadapter PHDE72. Für Bohrer und Bohrkronen von Ø 6 - 72 mm. Bürsteneinsatz für verbesserte Absaugleistung, kann für den Einsatz bei Bohrkronen entfernt werden. Anschluss Ø 37 mm außen / Ø 32 mm innen. Ersatz-Dichtlippen (2 Stk.): 4931448564. Ersatz-Bürsteneinsatz: 4931448565 | 1 | 1 | 4932430480 | 4002395381418 | 64,00 € | 76,80 € |
| ④ Staubabsaugung für Bohrer und Trockenbohrkronen von Ø 25 -152 mm. Bürsteneinsatz für verbesserte Absaugleistung | 1 | 1 | 4932471990 | 4058546298890 | 106,50 € | 127,80 € |
| DE16 Universal-Absaugadapter | | | | | | |
| ⑤ DE16 Universal-Absaugadapter, inklusive Zusatzhandgriff und 3 x Adapter für unterschiedliche Spannhalsdurchmesser von Ø 43 - 59 mm sowie 2 x Ansaugstutzen (49902301) | 1 | 1 | 4932430835 | 4002395384976 | 84,20 € | 101,04 € |

①



②



③



④



⑤



SDS-Plus Universal-Staubabsaugung

Universell einsetzbar mit allen SDS-Plus Bohrhämmern, unabhängig vom Hersteller oder von der Bauform.
 Einsetzbar mit SDS-Plus Hammerbohrern bis 215 mm Gesamtlänge.
 Einsetzbar mit allen Absaugsystemen.
 Durchsichtige Manschette für optimale Sicht & Genauigkeit.
 Saugt bis zu 99 % des Schwebstaubes ab.
 Einsetzbar mit oder ohne Absaugung.

| Beschreibung | Inhalt | Bestell-einheit | Artikel-nummer | GTIN | UVP o. MwSt. | UVP inkl. MwSt. |
|---|--------|-----------------|----------------|---------------|--------------|-----------------|
| SDS-Plus Universal-Staubabsaugung | 1 | 1 | 4932464916 | 4058546228613 | 29,80 € | 35,76 € |
| SDS-Plus Ummantelung Universal-Staubabsaugung | 1 | 1 | 4932464917 | 4058546228620 | 9,60 € | 11,52 € |



SDS-Max Meißel-Staubabsaugung

Universell einsetzbar mit allen SDS-Max Bohrhämmern, unabhängig vom Hersteller oder von der Bauform.
 Einsetzbar mit Spitz- und Flachmeißeln bis 400 mm Gesamtlänge und 25 mm Meißelbreite.
 Kompakte Bauform für Arbeiten unter beengten Platzverhältnissen.
 Saugschlauchadapter passend für MILWAUKEE® Absaugsysteme.

| Beschreibung | Inhalt | Bestell-einheit | Artikel-nummer | GTIN | UVP o. MwSt. | UVP inkl. MwSt. |
|-------------------------------|--------|-----------------|----------------|---------------|--------------|-----------------|
| SDS-Max Meißel-Staubabsaugung | 1 | 1 | 4932471991 | 4058546298906 | 138,50 € | 166,20 € |



Staubabsaugung für Sechskant-Abbruchhämmer

Universell einsetzbar mit den gängigsten 28 & 30 mm Abbruchhämmer. Perfect Match mit dem MX FUEL™ Abbruchhammer
 Einsetzbar mit Spitz- und Flachmeißeln
 Kompakte Bauform für Arbeiten unter beengten Platzverhältnissen
 Saugschlauchadapter passend für MILWAUKEE® Absaugsystem

| Beschreibung | Inhalt | Bestell-einheit | Artikel-nummer | GTIN | UVP o. MwSt. | UVP inkl. MwSt. |
|--|--------|-----------------|----------------|---------------|--------------|-----------------|
| Staubabsaugung für Sechskant-Abbruchhämmer | 1 | 1 | 4932471992 | 4058546298913 | 159,00 € | 190,80 € |



SDS-Plus TCT-Schlagbohrkronen

Hammerfeste Schlagbohrkronen für Bohrhämmer bis 4 kg.

Alle Bohrkronen haben ein M16 x 2 Gewinde passend für SDS-Plus- und Sechskant-Aufnahmeschäfte.

Aufnahmeschäfte und Zentrierbohrer werden zusätzlich benötigt.

Made in Germany.

Nicht geeignet für den Einsatz in armiertem Beton.

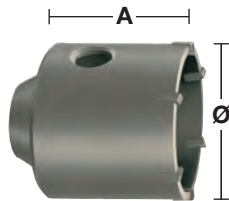
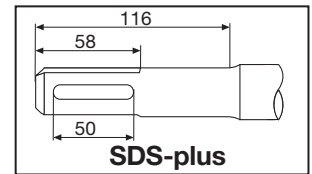

| Ø (mm) | Gesamtlänge (mm) A | Inhalt | Bestell-einheit | Artikel-nummer | GTIN | UVP o. MwSt. | UVP o. MwSt. |
|--------|--------------------|--------|-----------------|----------------|---------------|--------------|--------------|
| 35 | 58 | 1 | 1 | 4932344478 | 4002395312559 | 74,20 € | 89,04 € |
| 50 | 58 | 1 | 1 | 4932344479 | 4002395312566 | 82,70 € | 99,24 € |
| 65 | 50 | 1 | 1 | 4932344480 | 4002395312573 | 91,00 € | 109,20 € |
| 68 | 50 | 1 | 1 | 4932399099 | 4002395357031 | 91,00 € | 109,20 € |
| 82 | 50 | 1 | 1 | 4932344481 | 4002395312580 | 106,50 € | 127,80 € |
| 90 | 50 | 1 | 1 | 4932344482 | 4002395312597 | 131,00 € | 157,20 € |
| 100 | 50 | 1 | 1 | 4932480689 | 4058546409746 | 161,20 € | 193,44 € |

SDS-Plus hammerfeste Schlagbohrkrone - Set

Inhalt: hammerfeste Schlagbohrkrone, SDS-Plus Aufnahmeschäfte 105 mm, Zentrierbohrer Ø 8 x 120 mm und Sechskantschlüssel.

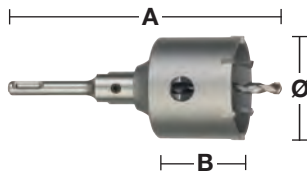

| Ø (mm) | Gesamtlänge (mm) A | Arbeitslänge (mm) B | Inhalt | Bestell-einheit | Artikel-nummer | GTIN | UVP o. MwSt. | UVP inkl. MwSt. |
|--------|--------------------|---------------------|--------|-----------------|----------------|---------------|--------------|-----------------|
| 65 | 182 | 50 | 4 | 1 | 4932399295 | 4002395359097 | 125,20 € | 150,24 € |
| 68 | 182 | 50 | 4 | 1 | 4932399296 | 4002395359103 | 125,20 € | 150,24 € |
| 82 | 182 | 50 | 4 | 1 | 4932399297 | 4002395359110 | 137,50 € | 165,00 € |

SDS-Plus hammerfeste Schlagbohrkronen - Aufnahmeschäfte

Beide Aufnahmeschäfte SDS-Plus und Hex beinhalten einen Sechskantschlüssel und benötigen zusätzlich einen Zentrierbohrer.

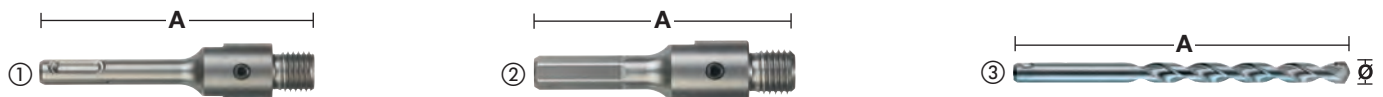

| Beschreibung | Aufnahme | Ø (mm) | Gesamtlänge (mm) A | Inhalt | Bestell-einheit | Artikel-nummer | GTIN | UVP o. MwSt. | UVP inkl. MwSt. |
|---|-----------|--------|--------------------|--------|-----------------|----------------|---------------|--------------|-----------------|
| ① SDS-Plus Aufnahmeschäfte | SDS-Plus | | 105 | 2 | 1 | 4932399966 | 4002395366255 | 33,60 € | 40,32 € |
| ① SDS-Plus Aufnahmeschäfte | SDS-Plus | | 370 | 2 | 1 | 4932399967 | 4002395366262 | 54,10 € | 64,92 € |
| ② Hex-Aufnahmeschäfte | 11 mm Hex | | 90 | 2 | 1 | 4932399968 | 4002395366279 | 31,30 € | 37,56 € |
| ③ HM-Bohrer für Mauerwerk, Beton, Ziegel etc. | | 8 | 120 | 1 | 1 | 4932399125 | 4002395357291 | 9,00 € | 10,80 € |



SDS-MAX MX4™ HAMMERBOHRER

Bei MILWAUKEE® sind wir unentwegt bestrebt, unsere Produkte im Sinn des Anwenders weiterzuentwickeln. Durch unseren unermüdlichen Antrieb zur Verbesserung und Innovation können wir unsere nächste Generation MX4™ SDS-MAX Hammerbohrer präsentieren - unsere leistungsstärksten und langlebigsten Bohrer für härteste Anforderungen.

Inspiziert durch unzählige Stunden auf der Baustelle, hat MILWAUKEE® mit dem MX4™ SDS-MAX einen Bohrer mit schnellstem Bohrfortschritt und längster Lebensdauer beim Bohren in armierten Beton* entwickelt.

Ausgestattet mit der innovativen MILWAUKEE® Target Tip Technologie bietet die neue Generation SDS-MAX Hammerbohrer auch bei großen Durchmessern und härtesten Anwendungen eine verbesserte Genauigkeit und Leistung.



TARGET TIP TECHNOLOGIE



SPITZERE BOHRSPITZE
OPTIMIERTE BOHRLEISTUNG IN
ARMIERUNGSEISEN

2x

LÄNGERE STANDZEIT IN ARMIERUNG*

* im Vergleich zur vorherigen Generation

VARIABLE 4-SPIRAL GEOMETRIE*

FÜR SCHNELLEREN BOHRFORTSCHRITT

PRÄZISIONSGEFERTIGT IN DEUTSCHLAND



**TARGET TIP
TECHNOLOGY**



**PGM
ZERTIFIZIERT**

FÜR DÜBELTAUGLICHE BOHRLÖCHER

SDS-Max MX4 Hammerbohrer - 4-Schneiden

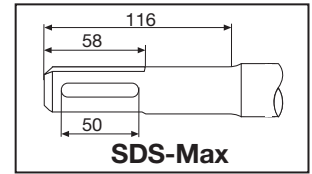
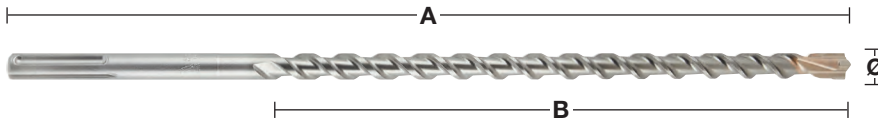

| Ø (mm) | Gesamtlänge (mm) A | Arbeitslänge (mm) B | Vorborehen | Inhalt | Bestell-einheit | Artikel-nummer | GTIN | UVP o. MwSt. | UVP inkl. MwSt. | |
|---|--------------------|---------------------|------------|--------|-----------------|----------------|---------------|---------------|-----------------|----------|
| 12 | 340 | 200 | | 1 | 1 | 4932352750 | 4002395374083 | 71,00 € | 85,20 € | |
| 12 | 540 | 400 | ✓ | 1 | 1 | 4932352751 | 4002395374090 | 84,00 € | 100,80 € | |
| 12 | 740 | 550 | | 1 | 1 | 4932430727 | 4002395383887 | 99,60 € | 119,52 € | |
| 14 | 340 | 200 | | 1 | 1 | 4932352752 | 4002395374106 | 79,20 € | 95,04 € | |
| 14 | 540 | 400 | ✓ | 1 | 1 | 4932352753 | 4002395374113 | 94,30 € | 113,16 € | |
| 15 | 340 | 200 | | 1 | 1 | 4932352754 | 4002395374120 | 83,70 € | 100,44 € | |
| 15 | 540 | 400 | ✓ | 1 | 1 | 4932352755 | 4002395374137 | 97,90 € | 117,48 € | |
| 16 | 340 | 200 | | 1 | 1 | 4932352756 | 4002395374144 | 85,40 € | 102,48 € | |
| 16 | 540 | 400 | ✓ | 1 | 1 | 4932352757 | 4002395374151 | 100,00 € | 120,00 € | |
| 16 | 940 | 800 | ✓ | 1 | 1 | 4932352758 | 4002395374168 | 140,10 € | 168,12 € | |
| 16 | 1320 | 1180 | ✓ | 1 | 1 | 4932352759 | 4002395374175 | 296,10 € | 359,32 € | |
| 18 | 340 | 200 | | 1 | 1 | 4932352760 | 4002395374182 | 88,50 € | 106,20 € | |
| 18 | 540 | 400 | ✓ | 1 | 1 | 4932352761 | 4002395374199 | 105,30 € | 126,36 € | |
| 18 | 940 | 800 | ✓ | 1 | 1 | 4932352762 | 4002395374205 | 144,10 € | 172,92 € | |
| 18 | 1320 | 1180 | ✓ | 1 | 1 | 4932352763 | 4002395374212 | 306,00 € | 367,20 € | |
| 20 | 320 | 200 | | 1 | 1 | 4932352764 | 4002395374229 | 92,90 € | 111,48 € | |
| 20 | 520 | 400 | ✓ | 1 | 1 | 4932352765 | 4002395374236 | 107,50 € | 129,00 € | |
| 20 | 920 | 800 | ✓ | 1 | 1 | 4932352766 | 4002395374243 | 148,40 € | 178,08 € | |
| 20 | 1320 | 1200 | ✓ | 1 | 1 | 4932352767 | 4002395374250 | 314,10 € | 376,92 € | |
| 22 | 320 | 200 | | 1 | 1 | 4932352768 | 4002395374267 | 99,80 € | 119,76 € | |
| 22 | 520 | 400 | ✓ | 1 | 1 | 4932352769 | 4002395374274 | 113,70 € | 136,44 € | |
| 22 | 920 | 800 | ✓ | 1 | 1 | 4932352770 | 4002395374281 | 143,90 € | 172,68 € | |
| 22 | 1320 | 1200 | ✓ | 1 | 1 | 4932352771 | 4002395374298 | 327,50 € | 393,00 € | |
| 24 | 320 | 200 | | 1 | 1 | 4932352772 | 4002395374304 | 106,30 € | 127,56 € | |
| 24 | 520 | 400 | ✓ | 1 | 1 | 4932352773 | 4002395374311 | 124,30 € | 149,16 € | |
| 25 | 320 | 200 | | 1 | 1 | 4932352774 | 4002395374328 | 109,20 € | 131,04 € | |
| 25 | 520 | 400 | ✓ | 1 | 1 | 4932352775 | 4002395374335 | 126,00 € | 151,20 € | |
| 25 | 920 | 800 | ✓ | 1 | 1 | 4932352776 | 4002395374342 | 186,30 € | 223,56 € | |
| 25 | 1320 | 1200 | ✓ | 1 | 1 | 4932352777 | 4002395374359 | 342,50 € | 411,00 € | |
| 26 | 520 | 400 | | 1 | 1 | 4932430728 | 4002395383894 | 138,20 € | 165,84 € | |
| 28 | 370 | 250 | | 1 | 1 | 4932352778 | 4002395374366 | 127,10 € | 152,52 € | |
| 28 | 570 | 450 | ✓ | 1 | 1 | 4932352779 | 4002395374373 | 146,90 € | 176,28 € | |
| 28 | 670 | 550 | ✓ | 1 | 1 | 4932352780 | 4002395374380 | 185,10 € | 222,12 € | |
| 28 | 920 | 800 | ✓ | 1 | 1 | 4932352781 | 4002395374397 | 222,20 € | 266,64 € | |
| 28 | 1320 | 1200 | ✓ | 1 | 1 | 4932352782 | 4002395374403 | 371,40 € | 445,68 € | |
| 30 | 370 | 250 | | 1 | 1 | 4932352783 | 4002395374410 | 134,50 € | 161,40 € | |
| 30 | 570 | 450 | | 1 | 1 | 4932352784 | 4002395374427 | 156,40 € | 187,68 € | |
| 30 | 920 | 800 | | 1 | 1 | 4932430729 | 4002395383900 | 239,50 € | 287,40 € | |
| 32 | 370 | 250 | | 1 | 1 | 4932352785 | 4002395374434 | 143,00 € | 171,60 € | |
| 32 | 570 | 450 | | 1 | 1 | 4932352786 | 4002395374441 | 167,80 € | 201,36 € | |
| 32 | 920 | 800 | ✓ | 1 | 1 | 4932352787 | 4002395374458 | 250,60 € | 300,72 € | |
| 32 | 1320 | 1200 | ✓ | 1 | 1 | 4932352788 | 4002395374465 | 397,10 € | 476,52 € | |
| 35 | 370 | 250 | | 1 | 1 | 4932352789 | 4002395374472 | 158,70 € | 190,44 € | |
| 35 | 570 | 450 | | 1 | 1 | 4932352790 | 4002395374489 | 178,10 € | 213,72 € | |
| 35 | 920 | 800 | ✓ | 1 | 1 | 4932352791 | 4002395374496 | 298,70 € | 358,44 € | |
| 38 | 370 | 250 | | 1 | 1 | 4932352792 | 4002395374502 | 179,40 € | 215,28 € | |
| 38 | 570 | 450 | | 1 | 1 | 4932352793 | 4002395374519 | 214,20 € | 257,04 € | |
| 40 | 370 | 250 | | 1 | 1 | 4932352794 | 4002395374526 | 211,20 € | 253,44 € | |
| 40 | 570 | 450 | ✓ | 1 | 1 | 4932352795 | 4002395374533 | 264,00 € | 316,80 € | |
| 40 | 920 | 800 | ✓ | 1 | 1 | 4932352796 | 4002395374540 | 347,30 € | 416,76 € | |
| 40 | 1320 | 1200 | ✓ | 1 | 1 | 4932352797 | 4002395374557 | 509,50 € | 611,40 € | |
| 45 | 570 | 450 | | 1 | 1 | 4932352798 | 4002395374564 | 323,80 € | 388,56 € | |
| 45 | 920 | 800 | | 1 | 1 | 4932430730 | 4002395383917 | 471,20 € | 565,44 € | |
| 50 | 570 | 450 | | 1 | 1 | 4932430731 | 4002395383924 | 415,00 € | 498,00 € | |
| 52 | 570 | 450 | | 1 | 1 | 4932352799 | 4002395374571 | 391,20 € | 469,44 € | |
| SDS-Max Bohrerstet (5-teilig) | | | | | | | | | | |
| Ø 16 / 18 x 540 mm, Ø 20 / 22 / 25 x 520 mm | | | | | 5 | 1 | 4932352800 | 4002395374588 | 509,00 € | 610,80 € |

✓ Mit kurzem Bohrer gleichen Durchmessers vorbohren.

Weitere Längen auf Anfrage

SDS-Max hartmetallbestückte Fräsbohrkronen - einteilig

Hergestellt aus solidem Stahl in einteiliger Bauweise.
Premium-3-Schneiden-Zentrierbohrer.
Massiver Kopf mit 3-teiligem Außenkranz und großen Bohrmehlaustrittskanälen.
Hartmetallzähne mit speziellen Armierungsfasern zum Schutz bei Armierungstreffern.
Geeignet für den Einsatz in armiertem Beton.
Made in Germany.

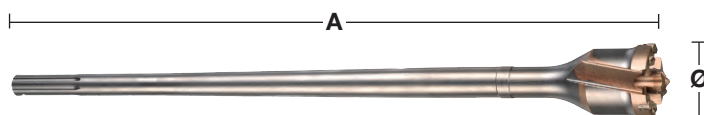
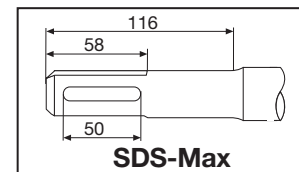

| Ø (mm) | Gesamtlänge (mm) A | Inhalt | Bestell-einheit | Artikel-nummer | GTIN | UVP o. MwSt. | UVP inkl. MwSt. |
|--------|--------------------|--------|-----------------|----------------|---------------|--------------|-----------------|
| 40 | 550 | 1 | 1 | 4932492053 | 4058546414207 | 312,20 € | 374,64 € |
| 45 | 550 | 1 | 1 | 4932492054 | 4058546414214 | 322,00 € | 386,40 € |
| 45 | 990 | 1 | 1 | 4932492055 | 4058546414221 | 373,20 € | 447,84 € |
| 55 | 550 | 1 | 1 | 4932492056 | 4058546414238 | 361,40 € | 433,68 € |
| 55 | 990 | 1 | 1 | 4932492057 | 4058546414245 | 367,60 € | 441,12 € |
| 65 | 550 | 1 | 1 | 4932492058 | 4058546414252 | 422,10 € | 506,52 € |
| 65 | 990 | 1 | 1 | 4932492059 | 4058546414269 | 480,00 € | 576,00 € |
| 80 | 550 | 1 | 1 | 4932492060 | 4058546414276 | 470,00 € | 564,00 € |
| 80 | 990 | 1 | 1 | 4932492061 | 4058546414283 | 545,10 € | 654,12 € |

SDS-Max hartmetallbestückte Bohrkronen - einteilig

Hergestellt aus solidem Stahl in einteiliger Bauweise.
Höhere Standzeit.
Zentrierbohrer und Austreiber im Lieferumfang enthalten.
Made in Germany.
Geeignet für armierten Beton.

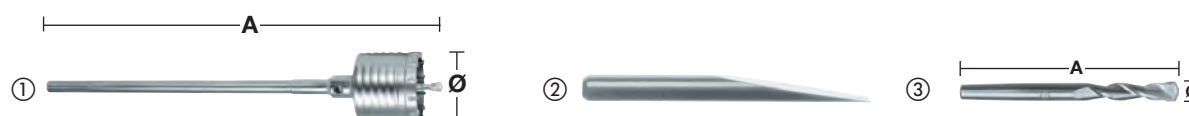

| Beschreibung | Ø (mm) | Gesamtlänge (mm) A | Inhalt | Bestell-einheit | Artikel-nummer | GTIN | UVP o. MwSt. | UVP inkl. MwSt. |
|------------------|--------|--------------------|--------|-----------------|----------------|---------------|--------------|-----------------|
| ① | 50 | 290 | 1 | 1 | 4932399373 | 4002395359905 | 282,40 € | 338,88 € |
| | 50 | 550 | 1 | 1 | 4932373884 | 4002395353132 | 318,50 € | 382,20 € |
| | 68 | 290 | 1 | 1 | 4932399374 | 4002395359912 | 337,70 € | 405,24 € |
| | 68 | 550 | 1 | 1 | 4932373885 | 4002395353149 | 360,00 € | 432,00 € |
| | 80 | 290 | 1 | 1 | 4932399375 | 4002395359929 | 391,10 € | 469,32 € |
| | 80 | 550 | 1 | 1 | 4932373886 | 4002395353156 | 438,50 € | 526,20 € |
| | 100 | 550 | 1 | 1 | 4932373888 | 4002395353170 | 493,50 € | 592,20 € |
| | 125 | 550 | 1 | 1 | 4932373889 | 4002395353187 | 588,60 € | 706,32 € |
| | 150 | 550 | 1 | 1 | 4932373890 | 4002395353194 | 757,20 € | 908,64 € |
| ② Austreiber | | | 1 | 1 | 4932399021 | 4002395356065 | 15,00 € | 18,00 € |
| ③ Zentrierbohrer | 11 | 120 | 1 | 1 | 4932245967 | 4002395307111 | 15,00 € | 18,00 € |

SDS-Max hartmetallbestückte Bohrkronen - zweiteilig

Nicht geeignet für Bohrhämmer > 10 kg.

Made in Germany.

Nicht geeignet zum Bohren in armiertem Beton.

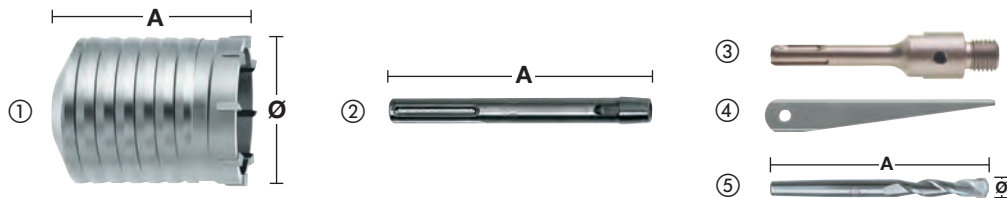

| Beschreibung | Ø (mm) | Gesamtlänge (mm) A | Inhalt | Bestell-einheit | Artikel-nummer | GTIN | UVP o. MwSt. | UVP inkl. MwSt. |
|----------------------------------|--------|--------------------|--------|-----------------|----------------|---------------|--------------|-----------------|
| ① Hartmetallbestückte Bohrkronen | 40 | 100 | 1 | 1 | 4932245992 | 4002395307180 | 148,40 € | 178,08 € |
| | 50 | 100 | 1 | 1 | 4932430732 | 4002395383931 | 165,20 € | 198,24 € |
| | 60 | 100 | 1 | 1 | 4932430733 | 4002395383948 | 210,30 € | 252,36 € |
| | 65 | 100 | 1 | 1 | 4932245994 | 4002395307203 | 218,20 € | 261,84 € |
| | 68 | 100 | 1 | 1 | 4932430734 | 4002395383955 | 198,30 € | 237,96 € |
| | 80 | 100 | 1 | 1 | 4932245995 | 4002395307210 | 227,80 € | 273,36 € |
| | 90 | 100 | 1 | 1 | 4932430735 | 4002395383962 | 268,10 € | 321,72 € |
| | 100 | 100 | 1 | 1 | 4932367304 | 4002395336432 | 304,80 € | 365,76 € |
| | 125 | 100 | 1 | 1 | 4932367306 | 4002395336456 | 402,80 € | 483,36 € |
| ② Adapter SDS-Max | - | 180 | 1 | 1 | 4932343667 | 4002395315932 | 63,10 € | 75,72 € |
| | - | 450 | 1 | 1 | 4932343670 | 4002395315949 | 113,60 € | 136,32 € |
| ③ SDS-Plus Aufnahmeschaft | - | 115 | 1 | 1 | 4932480690 | 4058546409753 | 35,10 € | 42,12 € |
| ④ Austreiber | - | - | 1 | 1 | 4932604214 | 4002395311231 | 14,50 € | 17,40 € |
| ⑤ Zentrierbohrer | 11 | 120 | 1 | 1 | 4932245967 | 4002395307111 | 15,00 € | 18,00 € |

SDS-Max zu SDS-Plus Bohrfutteradapter



| Beschreibung | Werkzeugaufnahme | Bohreraufnahme | Inhalt | Bestell-einheit | Artikel-nummer | GTIN | UVP o. MwSt. | UVP inkl. MwSt. |
|------------------------------|------------------|----------------|--------|-----------------|----------------|---------------|--------------|-----------------|
| SDS-Max auf SDS-Plus Adapter | SDS-Max | SDS-Plus | 1 | 1 | 4932359490 | 4002395325795 | 115,00 € | 138,00 € |

SDS-Max Vario-Verlängerungssystem

Flexibles System: bietet eine Vielzahl von Kombinationsmöglichkeiten beim Einsatz von Fräsbohrkronen oder hartmetallbestückten Bohrkronen. Empfohlen wird der Einsatz von bis zu 3 Verlängerungen. Kostensparend: Anwendungsspezifische Kombinationsmöglichkeiten können leicht zusammengestellt und durch das leicht lösbare Rundgewinde schnell montiert werden.

Für Bohrhämmer bis 8 kg geeignet.

Bohrkronen auch als Vario-System erhältlich (mit Gewinde).

Nicht geeignet für armierten Beton.

| Beschreibung | Ø (mm) | Gesamtlänge (mm) A | Inhalt | Bestell-einheit | Artikel-nummer | GTIN | UVP o. MwSt. | UVP inkl. MwSt. |
|--|--------|--------------------|--------|-----------------|----------------|---------------|--------------|-----------------|
| ① SDS-Max Adapter mit Innengewinde | - | 195 | 1 | 1 | 4932430736 | 4002395383979 | 100,80 € | 120,96 € |
| ② Vario-Verlängerung (mit Innengewinde) | 25 | 280 | 1 | 1 | 4932430737 | 4002395383986 | 164,20 € | 197,04 € |
| ③ Vario-Gewindebolzen | - | - | 1 | 1 | 4932430738 | 4002395383993 | 29,40 € | 35,28 € |
| ④ Vario-Gewindebolzen mit Konus 1:8 für hartmetallbestückte Bohrkronen | - | - | 1 | 1 | 4932430748 | 4002395384099 | 126,20 € | 151,44 € |
| ⑤ Hartmetallbestückte Bohrkronen | 40 | 100 | 1 | 1 | 4932245992 | 4002395307180 | 148,40 € | 178,08 € |
| | 50 | 100 | 1 | 1 | 4932430732 | 4002395383931 | 165,20 € | 198,24 € |
| | 60 | 100 | 1 | 1 | 4932430733 | 4002395383948 | 210,30 € | 252,36 € |
| | 65 | 100 | 1 | 1 | 4932245994 | 4002395307203 | 218,20 € | 261,84 € |
| | 68 | 100 | 1 | 1 | 4932430734 | 4002395383955 | 198,30 € | 237,96 € |
| | 80 | 100 | 1 | 1 | 4932245995 | 4002395307210 | 227,80 € | 273,36 € |
| | 90 | 100 | 1 | 1 | 4932430735 | 4002395383962 | 268,10 € | 321,72 € |
| | 100 | 100 | 1 | 1 | 4932367304 | 4002395336432 | 304,80 € | 365,76 € |
| | 125 | 100 | 1 | 1 | 4932367306 | 4002395336456 | 402,80 € | 483,36 € |
| | 150 | 100 | 1 | 1 | 4932367308 | 4002395336470 | 535,30 € | 642,36 € |
| ⑥ Austreiber | - | - | 1 | 1 | 4932604214 | 4002395311231 | 14,50 € | 17,40 € |
| ⑦ Zentrierbohrer | 11 | 120 | 1 | 1 | 4932245967 | 4002395307111 | 15,00 € | 18,00 € |
| ⑧ Vario-Bohrkronen (mit Gewinde) | 30 | 150 | 1 | 1 | 4932430739 | 4002395384006 | 229,90 € | 275,88 € |
| | 35 | 150 | 1 | 1 | 4932430740 | 4002395384013 | 275,30 € | 330,36 € |
| | 40 | 150 | 1 | 1 | 4932430743 | 4002395384044 | 318,50 € | 382,20 € |
| | 45 | 150 | 1 | 1 | 4932430744 | 4002395384051 | 373,20 € | 447,84 € |
| | 55 | 150 | 1 | 1 | 4932430745 | 4002395384068 | 437,30 € | 524,76 € |
| | 60 | 150 | 1 | 1 | 4932430741 | 4002395384020 | 480,00 € | 576,00 € |
| | 68 | 150 | 1 | 1 | 4932430746 | 4002395384075 | 480,00 € | 576,00 € |
| | 80 | 150 | 1 | 1 | 4932430747 | 4002395384082 | 579,50 € | 695,40 € |
| | 90 | 150 | 1 | 1 | 4932430742 | 4002395384037 | 770,30 € | 924,36 € |

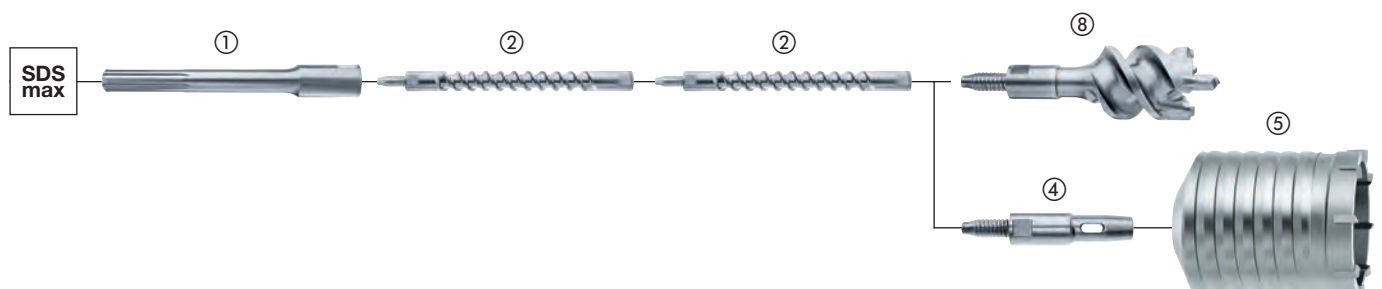
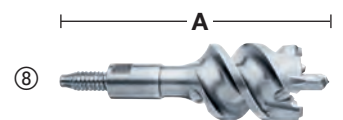
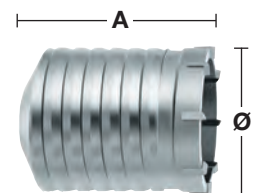
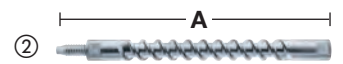

Drill Connect

Das innovative Drill Connect Verlängerungssystem von MILWAUKEE[®] ist die ultimative Lösung für eine maximale Variabilität beim Bohren mit großen Durchmessern.

Vielseitig:

Drill Connect ist die Verbindung zwischen Maschine (bis 8 kg) und Arbeitswerkzeug. Die eine Seite des Adapters ist passend für alle Werkzeuge mit SDS-Max Aufnahme, z. B. Bohrer, Fräsbohrkronen und Bohrkronen.

Die andere Adapterseite ist passend für Verlängerungen in verschiedenen Größen.

Kostensparend:

Professionelle Anwender benötigen je nach Anwendung lange und kurze Bohrer, zum Teil mit demselben Durchmesser. Mit dem Drill Connect System kann die Anzahl der Bohrer reduziert werden. Denn der Anwender benötigt nur noch eine Bohrerlänge und kann diesen Bohrer mit dem Drill Connect System verlängern. Somit ist pro Werkzeugtyp und Durchmesser nur ein Standardbohrer notwendig. Mit den Verlängerungsschäften lassen sich SDS-Max Werkzeuge mit allen gängigen Aufnahmesystemen kombinieren und die Anzahl der benötigten Bohrer in Koffer verringern.

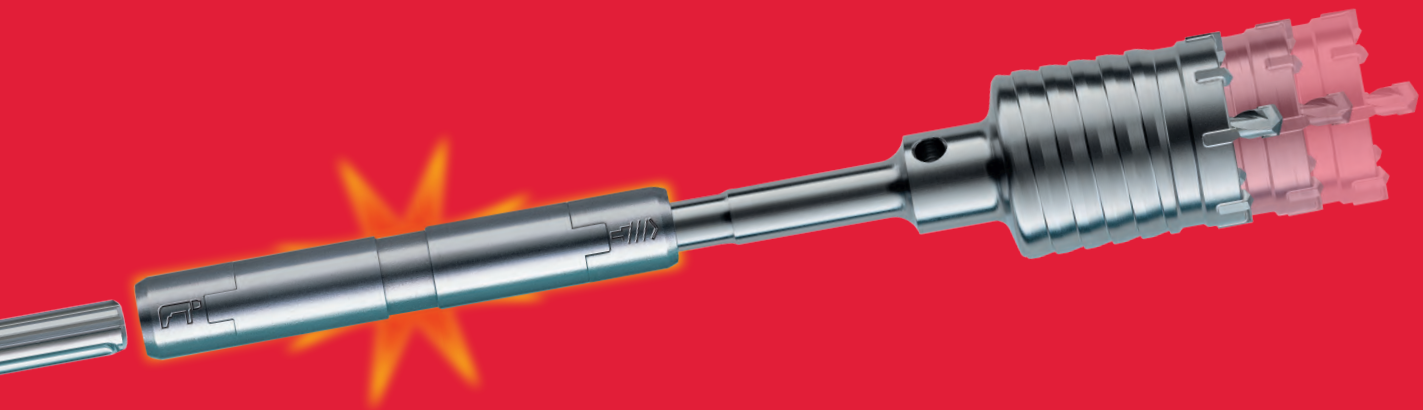

100% Power:

Der Drill Connect Adapter ermöglicht eine einfache und sichere Verbindung zwischen Maschine und Verlängerung. Durch die vollständige Kraftübertragung auf die Bohrspitze entsteht kein Energieverlust.



Geringes Gewicht:

Die Kombination von kurzem Werkzeug mit der 18-mm-Verlängerung reduziert das Gesamtgewicht um bis zu 15% gegenüber einem langen Bohrer.

- Der Drill Connect Adapter sollte in regelmäßigen Abständen gereinigt und geölt werden (MILWAUKEE[®] Fett 4932352273).
- Drill Connect ist zum Bohren mit großen Durchmessern ab 32 mm und mit Bohrhämmern bis 8 kg geeignet.

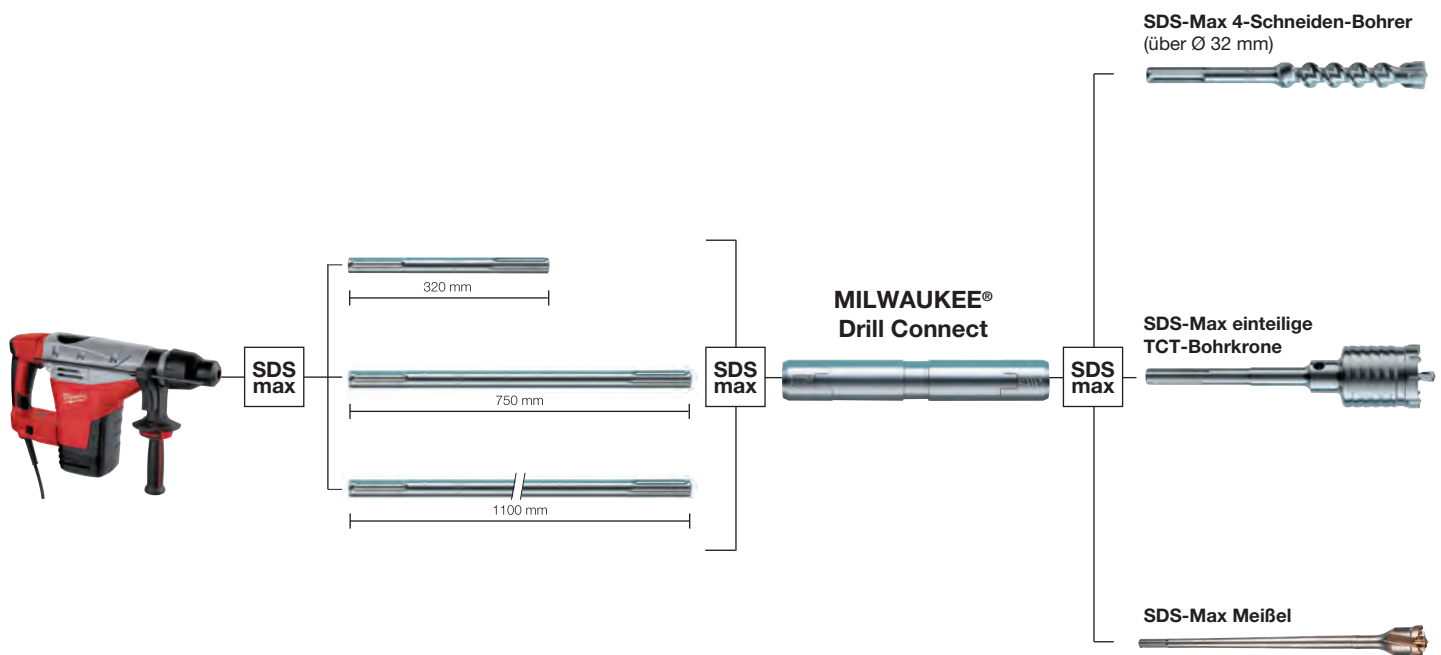

Drill Connect

Geeignet zum Bohren von großen Durchmessern ab 32 mm.
Geeignet zum Einsatz mit Bohrhämmern bis 8 kg.

| Beschreibung | Werkzeugaufnahme | Drill Connect Aufnahme | Gesamtlänge (mm) A | Inhalt | Bestell-einheit | Artikel-nummer | GTIN | UVP o. MwSt. | UVP inkl. MwSt. |
|---------------|------------------|------------------------|--------------------|--------|-----------------|----------------|---------------|--------------|-----------------|
| Drill Connect | SDS-Max | SDS-Max | 190 | 1 | 1 | 4932399128 | 4002395357321 | 371,40 € | 445,68 € |

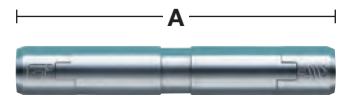

Drill Connect Verlängerungen

| Beschreibung | Werkzeugaufnahme | Drill Connect Aufnahme | Länge (mm) A | Inhalt | Bestell-einheit | Artikel-nummer | GTIN | UVP o. MwSt. | UVP inkl. MwSt. |
|----------------------|------------------|------------------------|--------------|--------|-----------------|----------------|---------------|--------------|-----------------|
| SDS-Max Verlängerung | SDS-Max | SDS-Max | 320 | 1 | 1 | 4932399242 | 4002395358533 | 51,50 € | 61,80 € |
| SDS-Max Verlängerung | SDS-Max | SDS-Max | 750 | 1 | 1 | 4932399129 | 4002395357338 | 66,30 € | 79,56 € |
| SDS-Max Verlängerung | SDS-Max | SDS-Max | 1100 | 1 | 1 | 4932399243 | 4002395358540 | 86,40 € | 103,68 € |

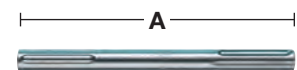

Fett

Speziell entwickeltes Fett für die lang anhaltende Schmierung und den Schutz von Geräten und Zubehör.
Erhöht die Standzeit.

Das Fett wird in kleinen Mengen direkt auf die Aufnahme des Bohrers, Meißels oder der Bohrkronen usw. aufgetragen.

Inhalt 50 g.

| Beschreibung | Inhalt | Bestell-einheit | Artikel-nummer | GTIN | UVP o. MwSt. | UVP inkl. MwSt. |
|--|--------|-----------------|----------------|---------------|--------------|-----------------|
| MILWAUKEE® Fett | 1 | 1 | 4932352273 | 4002395369324 | 7,90 € | 9,48 € |
| Thekendisplay mit 15 x Fett 4932352273 | 15 | 1 | 4932352274 | 4002395369331 | 118,50 € | 142,20 € |





Nothing but **HEAVY DUTY.**[™]

Selbstschärfende **SLEDGE**[™] **MEISSEL**

2X

LÄNGERE STANDZEIT*

*VS STANDARD-MEISSEL

Unsere selbstschärfenden SLEDGE[™] PREMIUM Meißel bleiben länger scharf. Verstärkte Kanten sorgen für höchste Standfestigkeit und reduzierten Verschleiß über die gesamte Lebensdauer des Meißels. Die scharfen Kanten erhöhen die Produktivität und die geschliffene Meißelspitze sorgt für ein schnelles Entfernen von Beton, Rost und Asphalt.

Keine Ausfallzeiten durch Nachschärfen oder Nachhärten. Der hochwertig geschmiedete Stahl sorgt für höchste Standzeit und längere Lebensdauer als bei unseren Standard-Meißeln. Für den Einsatz mit SDS-Plus und SDS-Max Bohrhämmern.



VERLÄNGERTER ARBEITSBEREICH

FÜR HÖHEREN MATERIALABTRAG

SELBSTSCHÄRFENDE MEISSELSPITZE

MADE IN
GERMANY

GESCHLIFFENE MEISSELSPITZE

SCHÄRFER, SCHNELLER,
PRODUKTIVER



Scannen
Sie hier, um
das Video
anzusehen.



SDS-Plus SLEDGE™ Meißel

Bis zu 3 x längere Standzeit verglichen mit Standard-Meißeln.
Selbstschärfende Meißelspitze für höhere Produktivität.
Verstärkte Meißelkanten für längere Standzeit.
Made in Germany.

| Beschreibung | Gesamt-länge (mm) | Breite (mm) | Inhalt | Bestell-einheit | Artikel-nummer | GTIN | UVP o. MwSt. | UVP inkl. MwSt. |
|----------------------------------|-------------------|-------------|--------|-----------------|----------------|---------------|--------------|-----------------|
| ① SDS-Plus SLEDGE™ Spitzmeißel | 250 | - | 1 | 1 | 4932493607 | 4058546484781 | 19,00 € | 22,80 € |
| | | | 10 | 1 | 4932493608 | 4058546484798 | 171,00 € | 205,20 € |
| ② SDS-Plus SLEDGE™ Flachmeißel | 250 | 20 | 1 | 1 | 4932493609 | 4058546484804 | 19,00 € | 22,80 € |
| | | | 10 | 1 | 4932493610 | 4058546484811 | 171,00 € | 205,20 € |
| ③ SDS-Plus SLEDGE™ Breitmeißel | 250 | 40 | 1 | 1 | 4932478264 | 4058546344412 | 38,70 € | 46,44 € |
| ④ SDS-Plus SLEDGE™ Fliesenmeißel | 250 | 50 | 1 | 1 | 4932478265 | 4058546344429 | 39,70 € | 47,64 € |



SDS-Max SLEDGE™ selbstschärfende Meißel

Bis zu 2 x längere Standzeit verglichen mit Standardmeißeln.
Selbstschärfende Meißelspitze.
Extralange Arbeitslänge für größeren Materialabtrag.
Geschliffene Meißelspitze bleibt länger scharf und reduziert ein Verkanten.
Made in Germany.

| Beschreibung | Gesamt-länge (mm) | Breite (mm) | Inhalt | Bestell-einheit | Artikel-nummer | GTIN | UVP o. MwSt. | UVP inkl. MwSt. |
|--|-------------------|-------------|--------|-----------------|----------------|---------------|--------------|-----------------|
| ① SDS-Max SLEDGE™ Spitzmeißel | 400 | - | 1 | 1 | 4932478266 | 4058546344436 | 33,40 € | 40,08 € |
| | | | 20 | 1 | 4932478274 | 4058546344511 | 602,70 € | 723,24 € |
| ② SDS-Max SLEDGE™ Flachmeißel | 400 | 25 | 1 | 1 | 4932478267 | 4058546344443 | 33,40 € | 40,08 € |
| | | | 20 | 1 | 4932478275 | 4058546344528 | 602,70 € | 723,24 € |
| ③ SDS-Max SLEDGE™ Breitmeißel | 380 | 50 | 1 | 1 | 4932478268 | 4058546344450 | 41,70 € | 50,04 € |
| ④ SDS-Max SLEDGE™ Breitmeißel | 300 | 80 | 1 | 1 | 4932478269 | 4058546344467 | 58,40 € | 70,08 € |
| ⑤ SDS-Max SLEDGE™ Fliesenmeißel | 380 | 50 | 1 | 1 | 4932478270 | 4058546344474 | 63,30 € | 75,96 € |
| ⑥ SDS-Max SLEDGE™ Fliesenmeißel | 300 | 50 | 1 | 1 | 4932478271 | 4058546344481 | 55,30 € | 66,36 € |
| ⑦ SDS-Max Bodenreinigungswerkzeug | 635 | 152 | 1 | 1 | 4932480474 | 4058546407599 | 213,20 € | 255,84 € |
| SDS-Max Ersatzteil-Set für Bodenreinigungswerkzeug (10-teilig) | | | 10 | 1 | 4932480475 | 4058546407605 | 27,00 € | 32,40 € |
| Ersatzblatt 152 x 180 x 1,5 mm für Bodenreinigungswerkzeug, Ersatzklemmplatte, 4 Schrauben, 4 Unterlegscheiben | | | | | | | | |

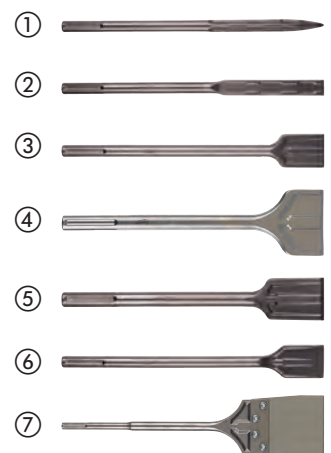

SDS-Plus Meißel

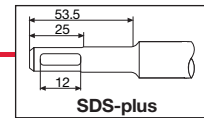



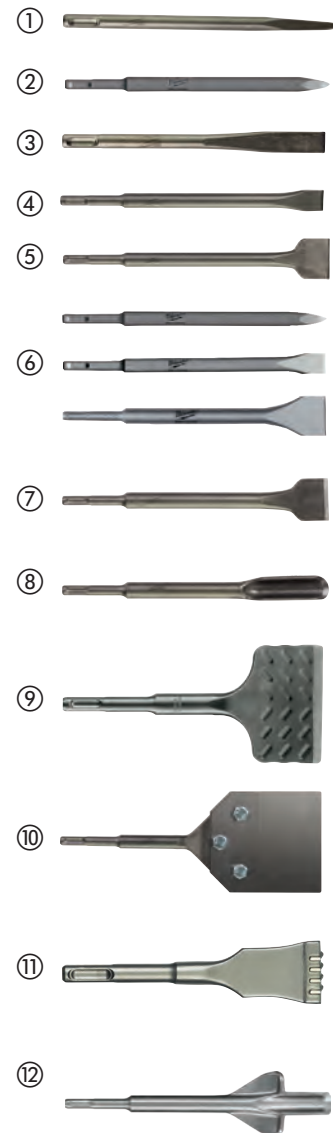



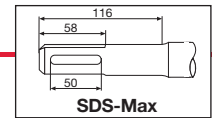



| Beschreibung | Gesamt-länge (mm) | Breite (mm) | Inhalt | Bestell-einheit | Artikel-nummer | GTIN | UVP o. MwSt. | UVP inkl. MwSt. |
|---|-------------------|-------------|--------|-----------------|----------------|---------------|--------------|-----------------|
| ① SDS-Plus Meißel schmal | 180 | - | 1 | 1 | 4932451731 | 4002395276813 | 15,60 € | 18,72 € |
| ② SDS-Plus Spitzmeißel | 250 | - | 1 | 1 | 4932339625 | 4002395304813 | 14,50 € | 17,40 € |
| ③ SDS-Plus dünner Flachmeißel | 180 | 14 | 1 | 1 | 4932451732 | 4002395276820 | 15,60 € | 18,72 € |
| ④ SDS-Plus Flachmeißel | 250 | 20 | 1 | 1 | 4932339626 | 4002395304820 | 14,50 € | 17,40 € |
| ⑤ SDS-Plus Breitmeißel | 250 | 40 | 1 | 1 | 4932367146 | 4002395334377 | 26,70 € | 32,04 € |
| ⑥ SDS-Plus Meißel-Set 250 mm lang (3-teilig): 1 x Spitzmeißel, 1 x Flachmeißel, 1 x Breitmeißel | 250 | - | 3 | 1 | 4932430001 | 4002395376629 | 48,60 € | 58,32 € |
| ⑦ SDS-Plus Fliesenmeißel | 250 | 40 | 1 | 1 | 4932353424 | 4002395320202 | 26,80 € | 32,16 € |
| ⑧ SDS-Plus Hohlmeißel | 250 | 22 | 1 | 1 | 4932339627 | 4002395304837 | 29,40 € | 35,28 € |
| ⑨ SDS-Plus Putzmeißel | 165 | 75 | 1 | 1 | 4932352344 | 4002395370030 | 34,20 € | 41,04 € |
| ⑩ SDS-Plus Bodenreinigungswerkzeug komplett | 250 | 100 | 1 | 1 | 4932352919 | 4002395375776 | 166,20 € | 199,44 € |
| Ersatzblatt 1 mm für Bodenreinigungswerkzeuge mit 3 Muttern/Schrauben | - | - | 1 | 1 | 4932480543 | 4058546408282 | 49,90 € | 59,88 € |
| ⑪ SDS-Plus Fugenmeißel mit Hartmetall | 125 | 32 | 1 | 1 | 4932472029 | 4058546324254 | 181,10 € | 217,32 € |
| | 200 | 32 | 1 | 1 | 4932472030 | 4058546324261 | 181,10 € | 217,32 € |
| ⑫ SDS-Plus Flügelmeißel | 250 | 22 | 1 | 1 | 4932479900 | 4058546376949 | 55,30 € | 66,36 € |



SDS-Max Meißel



| Beschreibung | Gesamt-länge (mm) | Breite (mm) | Inhalt | Bestell-einheit | Artikel-nummer | GTIN | UVP o. MwSt. | UVP inkl. MwSt. | |
|---|-------------------|-------------|--------|-----------------|----------------|---------------|--------------|-----------------|---|
| ① SDS-Max Spitzmeißel | 280 | - | 1 | 1 | 4932343734 | 4002395317509 | 19,50 € | 23,40 € | ①  |
| | 400 | - | 1 | 1 | 4932343735 | 4002395317516 | 21,90 € | 26,28 € | |
| | 400 | - | 20 | 1 | 4932399302 | 4002395359165 | 356,80 € | 428,16 € | |
| | 600 | - | 1 | 1 | 4932343736 | 4002395317523 | 31,80 € | 38,16 € | |
| ② SDS-Max Flachmeißel | 280 | 25 | 1 | 1 | 4932343737 | 4002395317530 | 19,50 € | 23,40 € | ②  |
| | 400 | 25 | 1 | 1 | 4932343738 | 4002395317547 | 21,90 € | 26,28 € | |
| | 400 | 25 | 20 | 1 | 4932399303 | 4002395359172 | 356,80 € | 428,16 € | |
| | 600 | 25 | 1 | 1 | 4932343739 | 4002395317554 | 31,40 € | 37,68 € | |
| ③ SDS-Max Breitmeißel | 400 | 50 | 1 | 1 | 4932343743 | 4002395317592 | 40,90 € | 49,08 € | ③  |
| | 300 | 80 | 1 | 1 | 4932343744 | 4002395317608 | 56,20 € | 67,44 € | |
| | 350 | 115 | 1 | 1 | 4932343745 | 4002395317615 | 84,00 € | 100,80 € | |
| ④ SDS-Max Fliesenmeißel | 300 | 80 | 1 | 1 | 4932399234 | 4002395358489 | 64,60 € | 77,52 € | ④  |
| ⑤ SDS-Max Hohlmeißel | 300 | 26 | 1 | 1 | 4932343740 | 4002395317561 | 51,20 € | 61,44 € | ⑤  |
| ⑥ SDS-Max Flügelmeißel | 380 | 35 | 1 | 1 | 4932343746 | 4002395317622 | 132,80 € | 159,36 € | ⑥  |
| ⑦ SDS-Max Spatenmeißel | 400 | 110 | 1 | 1 | 4932343747 | 4002395317639 | 124,30 € | 149,16 € | ⑦  |
| ⑧ SDS-Max Oberflächenbearbeitungswerkzeug | 240 | 50 | 1 | 1 | 4932352918 | 4002395375769 | 182,10 € | 218,52 € | ⑧  |
| | 220 | Ø 13.3 | 1 | 1 | 4932451354 | 4002395159031 | 74,30 € | 89,16 € | |
| | 220 | Ø 16.6 | 1 | 1 | 4932451355 | 4002395159048 | 74,30 € | 89,16 € | |
| ⑨ SDS-Max Elektroden-/Erdnageltreiber | 220 | Ø 22.2 | 1 | 1 | 4932451356 | 4002395159055 | 118,50 € | 142,20 € | ⑨  |
| | 280 | 38 | 1 | 1 | 4932472031* | 4058546324278 | 203,40 € | 244,08 € | |
| ⑩ SDS-Max Fugenmeißel mit Hartmetall | | | | | | | | | ⑩  |

Universal-Aufnahmeschäfte

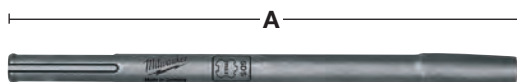

| Beschreibung | Gesamt-länge (mm) A | Inhalt | Bestell-einheit | Artikel-nummer | GTIN | UVP o. MwSt. | UVP inkl. MwSt. |
|-----------------------------------|---------------------|--------|-----------------|----------------|---------------|--------------|-----------------|
| Universal-Aufnahmeschäfte SDS-Max | 300 | 1 | 1 | 4932343771* | 4002395317745 | 43,10 € | 51,72 € |

21 mm K-Hex Meißel

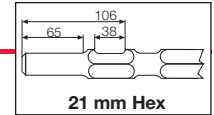

| Beschreibung | Gesamtlänge (mm) | Breite (mm) | Inhalt | Bestell-einheit | Artikel-nummer | GTIN | UVP o. MwSt. | UVP inkl. MwSt. |
|--------------------------------------|------------------|-------------|--------|-----------------|----------------|---------------|--------------|-----------------|
| | 380 | - | 1 | 1 | 4932479212 | 4058546370060 | 37,70 € | 45,24 € |
| ① 21 mm Hex Spitzmeißel | 460 | - | 1 | 1 | 4932492776 | 4058546476472 | 42,40 € | 50,88 € |
| | 600 | - | 1 | 1 | 4932479213 | 4058546370077 | 44,30 € | 53,16 € |
| | 380 | 24 | 1 | 1 | 4932479214 | 4058546370084 | 38,60 € | 46,32 € |
| ② 21 mm Hex Flachmeißel | 460 | 25 | 1 | 1 | 4932492777 | 4058546476489 | 41,60 € | 49,92 € |
| | 600 | 24 | 1 | 1 | 4932479215 | 4058546370091 | 48,20 € | 57,84 € |
| | 300 | 50 | 1 | 1 | 4932479216 | 4058546370107 | 61,80 € | 74,16 € |
| ③ 21 mm Hex Breitmeißel | 300 | 75 | 1 | 1 | 4932479217 | 4058546370114 | 71,70 € | 86,04 € |
| | 450 | 100 | 1 | 1 | 4932479218 | 4058546370121 | 165,80 € | 198,96 € |
| ④ 21 mm Hex Spatenmeißel | 300 | - | 1 | 1 | 4932479219 | 4058546370138 | 47,20 € | 56,64 € |
| ⑤ 21 mm Hex Universal-Aufnahmeschaft | 120 | 120 | 1 | 1 | 4932479220 | 4058546370145 | 114,50 € | 137,40 € |
| ⑥ 21 mm Hex Stampfplatte | | | | | | | | |



28 mm Hex Meißel

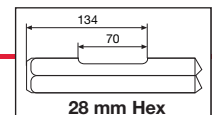



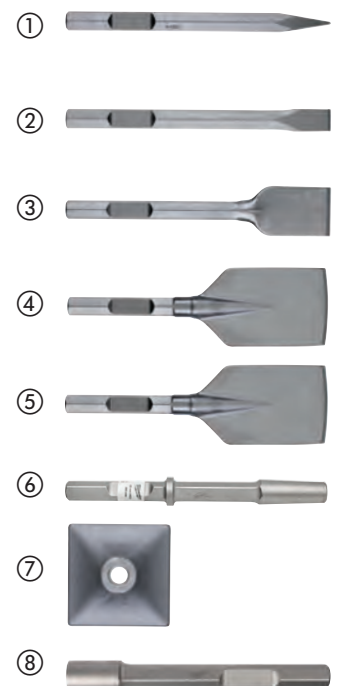

| Beschreibung | Gesamtlänge (mm) | Breite (mm) | Inhalt | Bestell-einheit | Artikel-nummer | GTIN | UVP o. MwSt. | UVP inkl. MwSt. |
|---|------------------|-------------|--------|-----------------|----------------|---------------|--------------|-----------------|
| ① 28 mm Hex Spitzmeißel | 400 | - | 1 | 1 | 4932459774 | 4058546029463 | 81,10 € | 97,32 € |
| ② 28 mm Hex Flachmeißel | 400 | 35 | 1 | 1 | 4932459775 | 4058546029470 | 87,30 € | 104,76 € |
| ③ 28 mm Hex Breitmeißel | 400 | 80 | 1 | 1 | 4932459776 | 4058546029487 | 169,80 € | 203,76 € |
| ④ 28 mm Hex Spatenmeißel | 400 | 125 | 1 | 1 | 4932479221 | 4058546370152 | 188,60 € | 226,32 € |
| ⑤ 28 mm Hex Asphaltmeißel | 440 | 115 | 1 | 1 | 4932479222 | 4058546370169 | 203,90 € | 244,68 € |
| ⑥ 28 mm Universal-Aufnahmeschaft | 390 | - | 1 | 1 | 4932479223 | 4058546370176 | 145,80 € | 174,96 € |
| ⑦ 28 mm Hex Stampfplatte | 200 | 200 | 1 | 1 | 4932479224 | 4058546370183 | 233,60 € | 280,32 € |
| ⑧ 28 mm Hex Elektroden-/Erdnageltreiber | 300 | 23 | 1 | 1 | 4932499023 | 4058546528928 | 179,90 € | 215,88 € |

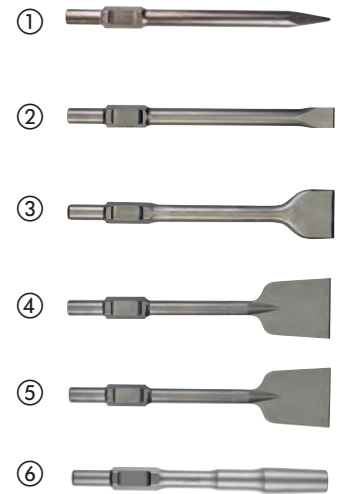
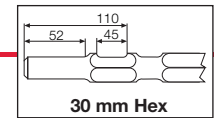

30 mm Hex Meißel

| Beschreibung | Gesamtlänge (mm) | Breite (mm) | Inhalt | Bestell-einheit | Artikel-nummer | GTIN | UVP o. MwSt. | UVP inkl. MwSt. |
|--------------------------------------|------------------|-------------|--------|-----------------|----------------|---------------|--------------|-----------------|
| ① 30 mm Hex Spitzmeißel | 400 | - | 1 | 1 | 4932464162 | 4058546221072 | 81,10 € | 97,32 € |
| ② 30 mm Hex Flachmeißel | 400 | 32 | 1 | 1 | 4932464163 | 4058546221089 | 87,70 € | 105,24 € |
| ③ 30 mm Hex Breitmeißel | 400 | 75 | 1 | 1 | 4932479225 | 4058546370190 | 176,60 € | 211,92 € |
| ④ 30 mm Hex Spatenmeißel | 400 | 125 | 1 | 1 | 4932479244 | 4058546370381 | 197,60 € | 237,12 € |
| ⑤ 30 mm Hex Asphaltmeißel | 400 | 115 | 1 | 1 | 4932479245 | 4058546370398 | 219,30 € | 263,16 € |
| ⑥ 30 mm Hex Universal-Aufnahmeschaft | 360 | - | 1 | 1 | 4932479226 | 4058546370206 | 140,70 € | 168,84 € |

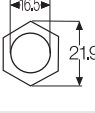
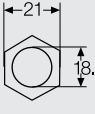
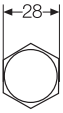
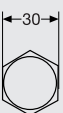

| Name | Querschnitt | Passend für |
|-------------------|---|---|
| ① SDS-Plus | Hammerbohrer  | AEG, MILWAUKEE®, Bosch, Dewalt, Hilti, Hitachi, Kango, Makita, Ryobi |
| ① SDS-Plus | Meißel  | AEG, MILWAUKEE®, Bosch, Dewalt, Hilti, Hitachi, Kango, Makita, Ryobi |
| ② SDS-Max | Hammerbohrer  | AEG, MILWAUKEE®, Bosch, Dewalt, Hilti, Hitachi, Kango, Makita, Ryobi |
| ② SDS-Max | Meißel  | AEG, MILWAUKEE®, Bosch, Dewalt, Hilti, Hitachi, Kango, Makita, Ryobi |
| ⑨ 21 mm Sechskant | Hammerbohrer  | Hitachi, Kango, Makita, MILWAUKEE® |
| ⑩ 21 mm Sechskant | Meißel  | Hitachi, Kango, Makita, MILWAUKEE® |
| ⑪ 28 mm Sechskant | Meißel  | AEG, MILWAUKEE® |
| ⑫ 30 mm Sechskant | Meißel  | Atlas Copco, Kango, MILWAUKEE® |

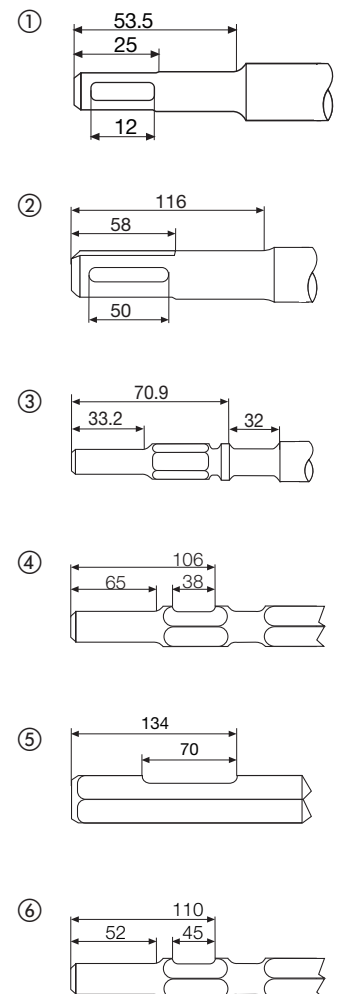

2-SCHNEIDEN- HARTMETALL-SPITZE



- Eignen sich zum Bohren in Beton, Klinker, Dachziegel, Gasbeton, dünnem Metall, Aluminium, weichen bis mittelharten Keramikfliesen, allen Arten von Holz und Kunststoff
- Sehr beliebte Bohrer für Klempner wegen ihrer Vielseitigkeit

WEISSE SPIRALE



- Zur einfachen Identifizierung des Bohrers im Werkzeugkasten des Anwenders

1/4"-SECHSKANT- SCHAFT



- SHOCKWAVE[™] schlagfester Bohrer für den Einsatz mit Akku-Schlagschraubern sowie für alle Schrauber/Schlagbohrschrauber mit 3-Backen-Bohrfutter geeignet
- 3-Flächen-Schaft ermöglicht einen sicheren Halt im Bohrfutter

MULTI-MATERIAL- BOHRER

Unsere Multi-Material-Bohrer sind ideal zum Bohren in unterschiedlichsten Materialien geeignet, wie zum Beispiel Ziegel, Gasbeton, Beton, Stahl, Aluminium, weichen bis mittelharten Keramikfliesen, Holz, Kunststoff und Trockenbauwänden. Die mehrfach geschliffene Hartmetallspitze bietet eine bis zu 10-mal längere Lebensdauer in Mischmaterial und bis zu 85 % höhere Bohrgeschwindigkeit in Metall. Ausgestattet mit einem 1/4"-Sechskantschaft sind diese Bohrer kompatibel mit Akku-(Schlag-)Bohrschraubern und Akku-Schlagschraubern.



SHOCKWAVE

IMPACT DUTY



TM

Multimaterial Bohrer

Schlagfest: für den Einsatz mit Schlagschraubern sowie für alle Schrauber/Schlagbohrschrauber mit 3-Backen-Bohrfutter geeignet.

Sechskantschaft bei Bohrern bis 260 mm Gesamtlänge, 3-Flächen-Schaft bei Bohrern mit 400 mm Gesamtlänge.

Diese Bohrer mit Hartmetall-Spitze (TCT) eignen sich zum Bohren in Beton, Klinker, Dachziegel, Gasbeton, dünnem Metall, Aluminium, weichen bis mittelharten Keramikfliesen, allen Arten von Holz und Kunststoff. Weiße Spirale zur leichten Unterscheidung im Werkzeugkoffer.

| Ø (mm) | Gesamtlänge (mm) | Arbeitslänge (mm) | Inhalt | Bestell-einheit | Artikel-nummer | GTIN | UVP o. MwSt. | UVP inkl. MwSt. |
|---|------------------|-------------------|--------|-----------------|----------------|---------------|--------------|-----------------|
| 3 | 90 | 45 | 1 | 1 | 4932471091 | 4058546287191 | 4,90 € | 5,88 € |
| 4 | 90 | 45 | 1 | 1 | 4932471092 | 4058546287207 | 5,20 € | 6,24 € |
| 5 | 100 | 50 | 1 | 1 | 4932471093 | 4058546287214 | 5,20 € | 6,24 € |
| 5 | 150 | 87 | 1 | 1 | 4932493873 | 4058546510336 | 6,70 € | 8,04 € |
| 5.5 | 100 | 50 | 1 | 1 | 4932471094 | 4058546287221 | 5,10 € | 6,12 € |
| 5.5 | 150 | 90 | 1 | 1 | 4932471095 | 4058546287238 | 6,90 € | 8,28 € |
| 6 | 100 | 50 | 1 | 1 | 4932471096 | 4058546287245 | 5,90 € | 7,08 € |
| 6 | 150 | 90 | 1 | 1 | 4932471097 | 4058546287252 | 6,50 € | 7,80 € |
| 6 | 200 | 140 | 1 | 1 | 4932471098 | 4058546287269 | 7,50 € | 9,00 € |
| 6 | 400 | 340 | 1 | 1 | 4932471099 | 4058546287276 | 14,80 € | 17,76 € |
| 6.5 | 108 | 45 | 1 | 1 | 4932493874 | 4058546510343 | 6,30 € | 7,56 € |
| 6.5 | 150 | 100 | 1 | 1 | 4932471100 | 4058546287283 | 6,50 € | 7,80 € |
| 6.5 | 200 | 140 | 1 | 1 | 4932471101 | 4058546287290 | 8,60 € | 10,32 € |
| 6.5 | 400 | 340 | 1 | 1 | 4932471102 | 4058546287306 | 15,40 € | 18,48 € |
| 7 | 100 | 50 | 1 | 1 | 4932471103 | 4058546287313 | 6,30 € | 7,56 € |
| 7 | 150 | 87 | 1 | 1 | 4932493875 | 4058546510350 | 7,90 € | 9,48 € |
| 8 | 120 | 60 | 1 | 1 | 4932471104 | 4058546287320 | 6,50 € | 7,80 € |
| 8 | 260 | 200 | 1 | 1 | 4932471105 | 4058546287337 | 9,40 € | 11,28 € |
| 8 | 400 | 340 | 1 | 1 | 4932471106 | 4058546287344 | 17,00 € | 20,40 € |
| 10 | 120 | 60 | 1 | 1 | 4932471107 | 4058546287351 | 7,90 € | 9,48 € |
| 10 | 260 | 200 | 1 | 1 | 4932471108 | 4058546287368 | 10,30 € | 12,36 € |
| 10 | 400 | 340 | 1 | 1 | 4932471109 | 4058546287375 | 18,60 € | 22,32 € |
| 12 | 150 | 90 | 1 | 1 | 4932471110 | 4058546287382 | 10,40 € | 12,48 € |
| 12 | 260 | 260 | 1 | 1 | 4932471111 | 4058546287399 | 18,70 € | 22,44 € |
| 12 | 400 | 340 | 1 | 1 | 4932493876 | 4058546510367 | 24,90 € | 29,88 € |
| 14 | 260 | 200 | 1 | 1 | 4932493877 | 4058546510374 | 18,70 € | 22,44 € |
| 14 | 400 | 340 | 1 | 1 | 4932493878 | 4058546510381 | 26,50 € | 31,80 € |
| 16 | 260 | 200 | 1 | 1 | 4932493879 | 4058546510398 | 28,90 € | 34,68 € |
| 16 | 400 | 340 | 1 | 1 | 4932493880 | 4058546510404 | 44,90 € | 53,88 € |
| 1/4" Hex Multimaterialbohrer Set (8-teilig) | | | | | | | | |
| Ø 4 x 100 mm, Ø 5 / 5 / 6 / 6 x 108 mm, Ø 8 / 10 x 120 mm | | | 8 | 1 | 4932493871 | 4058546510312 | 48,40 € | 58,08 € |
| 1/4" Hex Multimaterialbohrer Set (8-teilig) | | | | | | | | |
| Ø 4 x 100 mm, Ø 5 / 5,5 / 5,5 x 108 mm, Ø 6 / 7 x 108 mm, Ø 8 / 10 x 120 mm | | | 8 | 1 | 4932493872 | 4058546510329 | 44,40 € | 53,28 € |



DESIGNED FOR USE IN
PACKOUT™



Premium-Betonbohrer - 3-Flächen-Schaft

Diese hochwertigen Bohrer mit Hartmetall-Spitze (TCT) eignen sich zum Bohren in Beton, Gasbeton, Mauerwerk, Schiefer und Granit. Ab Ø 5 mm sind diese Premium-Betonbohrer mit einem 3-Flächen-Schaft ausgestattet für sicheren Halt im Bohrfutter. Bohrer mit Ø 3 und 4 mm haben eine Rundschaft-Ausnahme. Rote Spirale zur einfachen Unterscheidung im Werkzeugkoffer. Für den Einsatz im Dreh- sowie Schlagmodus geeignet.

| Ø (mm) | Gesamt-länge (mm) | Arbeitslänge (mm) | Inhalt | Bestell-einheit | Artikelnummer | GTIN | UVP o. MwSt. | UVP inkl. MwSt. |
|---|-------------------|-------------------|--------|-----------------|---------------|---------------|--------------|-----------------|
| 3 | 90 | 45 | 1 | 1 | 4932471167 | 4058546287955 | 4,30 € | 5,16 € |
| 3.5 | 90 | 45 | 1 | 1 | 4932493883 | 4058546510435 | 4,30 € | 5,16 € |
| 4 | 90 | 45 | 1 | 1 | 4932471169 | 4058546287979 | 4,30 € | 5,16 € |
| 5 | 100 | 50 | 1 | 1 | 4932471171 | 4058546287993 | 4,20 € | 5,04 € |
| 5 | 150 | 90 | 1 | 1 | 4932493884 | 4058546510442 | 6,80 € | 8,16 € |
| 5.5 | 100 | 50 | 1 | 1 | 4932471173 | 4058546288013 | 4,40 € | 5,28 € |
| 5.5 | 150 | 90 | 1 | 1 | 4932493885 | 4058546510459 | 4,80 € | 5,76 € |
| 6 | 100 | 50 | 1 | 1 | 4932471175 | 4058546288037 | 4,40 € | 5,28 € |
| 6 | 150 | 90 | 1 | 1 | 4932471176 | 4058546288044 | 6,80 € | 8,16 € |
| 6 | 260 | 200 | 1 | 1 | 4932493886 | 4058546510466 | 9,00 € | 10,80 € |
| 6.5 | 100 | 50 | 1 | 1 | 4932471178 | 4058546288068 | 5,00 € | 6,00 € |
| 6.5 | 150 | 90 | 1 | 1 | 4932471179 | 4058546288075 | 8,30 € | 9,96 € |
| 7 | 100 | 50 | 1 | 1 | 4932471180 | 4058546288082 | 5,10 € | 6,12 € |
| 7 | 150 | 90 | 1 | 1 | 4932471181 | 4058546288099 | 8,50 € | 10,20 € |
| 8 | 100 | 50 | 1 | 1 | 4932471182 | 4058546288105 | 5,10 € | 6,12 € |
| 8 | 150 | 90 | 1 | 1 | 4932471183 | 4058546288112 | 8,50 € | 10,20 € |
| 8 | 200 | 140 | 1 | 1 | 4932493887 | 4058546510473 | 9,20 € | 11,04 € |
| 8 | 400 | 340 | 1 | 1 | 4932493888 | 4058546510480 | 14,10 € | 16,92 € |
| 9 | 120 | 60 | 1 | 1 | 4932493889 | 4058546510497 | 6,40 € | 7,68 € |
| 10 | 150 | 90 | 1 | 1 | 4932471186 | 4058546288143 | 6,40 € | 7,68 € |
| 10 | 260 | 200 | 1 | 1 | 4932471187 | 4058546288150 | 11,60 € | 13,92 € |
| 10 | 400 | 340 | 1 | 1 | 4932493890 | 4058546510503 | 16,30 € | 19,56 € |
| 11 | 150 | 90 | 1 | 1 | 4932493891 | 4058546510510 | 7,90 € | 9,48 € |
| 12 | 150 | 90 | 1 | 1 | 4932471188 | 4058546288167 | 8,40 € | 10,08 € |
| 12 | 260 | 200 | 1 | 1 | 4932471189 | 4058546288174 | 14,30 € | 17,16 € |
| 12 | 400 | 340 | 1 | 1 | 4932493892 | 4058546510527 | 17,90 € | 21,48 € |
| 14 | 150 | 90 | 1 | 1 | 4932471190 | 4058546288181 | 12,90 € | 15,48 € |
| 14 | 260 | 200 | 1 | 1 | 4932471191 | 4058546288198 | 17,20 € | 20,64 € |
| 16 | 150 | 90 | 1 | 1 | 4932493893 | 4058546510534 | 15,40 € | 18,48 € |
| Premium-Betonbohrer Set (8-teilig) | | | | | | | | |
| Ø 4 x 90 mm, Ø 5 / 5,5 / 6 / 7 x 100 mm, Ø 8 / 10 x 150 mm | | | 8 | 1 | 4932493881 | 4058546510411 | 42,50 € | 51,00 € |
| Premium-Betonbohrer Set (8-teilig) | | | | | | | | |
| Ø 4 x 90 mm, Ø 5 / 5,5 / 6 / 6 x 100 mm, Ø 8 / 10 / 12 x 150 mm | | | 8 | 1 | 4932493882 | 4058546510428 | 39,40 € | 47,28 € |



DESIGNED FOR USE IN **PACKOUT**



Glas- und Fliesenbohrer

Zum Bohren in nicht-gehärtetem Glas, weichen bis mittelharten Fliesen und Keramik.

Geschärfte Hartmetallschneide für schnelleren Bohrfortschritt.

Verstärkter Hartmetall-Kopf für längere Lebensdauer.

Rote Bohrer Spitze.

Ab Ø 5 mm sind die Glas- und Fliesenbohrer mit einem Mehrkantschaft ausgestattet für einen sicheren Halt im Bohrfutter.

| Ø (mm) | Inhalt | Bestell-einheit | Artikelnummer | GTIN | UVP o. MwSt. | UVP inkl. MwSt. | |
|---|--------|-----------------|---------------|---------------|---------------|-----------------|---------|
| 3 | 1 | 1 | 4932471955 | 4058546298548 | 6,30 € | 7,56 € | |
| 4 | 1 | 1 | 4932471956 | 4058546298555 | 6,30 € | 7,56 € | |
| 5 | 1 | 1 | 4932471957 | 4058546298562 | 6,80 € | 8,16 € | |
| 5.5 | 1 | 1 | 4932471855 | 4058546297541 | 6,80 € | 8,16 € | |
| 6 | 1 | 1 | 4932471958 | 4058546298579 | 7,30 € | 8,76 € | |
| 6.5 | 1 | 1 | 4932471856 | 4058546297558 | 7,30 € | 8,76 € | |
| 7 | 1 | 1 | 4932471857 | 4058546297565 | 9,70 € | 11,64 € | |
| 8 | 1 | 1 | 4932471959 | 4058546298586 | 10,20 € | 12,24 € | |
| 10 | 1 | 1 | 4932471960 | 4058546298593 | 12,20 € | 14,64 € | |
| 12 | 1 | 1 | 4932471961 | 4058546298609 | 13,90 € | 16,68 € | |
| 14 | 1 | 1 | 4932471858 | 4058546297572 | 14,80 € | 17,76 € | |
| 16 | 1 | 1 | 4932471859 | 4058546297589 | 15,10 € | 18,12 € | |
| Glas- und Fliesenbohrer Set (5-teilig) | | | | | | | |
| Ø 4 / 5 / 2 x 6 / 8 mm | | 5 | 12 | 4932479948 | 4058546377427 | 34,90 € | 41,88 € |



Betonbohrer - Rundschaft

Präzise, Diamant geschliffene Hartmetallspitze mit 2 Schneiden.

Zum Bohren in Ziegel, weichen Fliesen, Keramik, Beton, Gipskarton und Gasbetonsteinen.

Ab Ø13 mm haben die Bohrer einen Mehrflächenschaft für sicheren Halt im Bohrfutter.

| Ø (mm) | Gesamtlänge (mm) | Arbeitslänge (mm) | Inhalt | Bestell-einheit | Artikel-nummer | GTIN | UVP o. MwSt. | UVP inkl. MwSt. | |
|--------|-------------------------------------|-------------------|--------|-----------------|----------------|---------------|---------------|-----------------|---------|
| 3 | 60 | 30 | 1 | 1 | 4932480123 | 4058546404086 | 2,90 € | 3,48 € | |
| 3.5 | 60 | 30 | 1 | 1 | 4932480124 | 4058546404093 | 3,00 € | 3,60 € | |
| 4 | 70 | 35 | 1 | 1 | 4932480125 | 4058546404109 | 2,60 € | 3,12 € | |
| 5 | 85 | 45 | 1 | 1 | 4932480126 | 4058546404116 | 2,40 € | 2,88 € | |
| 5 | 150 | 90 | 1 | 1 | 4932480127 | 4058546404123 | 3,90 € | 4,68 € | |
| 5.5 | 100 | 60 | 1 | 1 | 4932480128 | 4058546404130 | 3,00 € | 3,60 € | |
| 5.5 | 150 | 90 | 1 | 1 | 4932480129 | 4058546404147 | 4,00 € | 4,80 € | |
| 6 | 100 | 60 | 1 | 1 | 4932480130 | 4058546404154 | 2,80 € | 3,36 € | |
| 6 | 150 | 90 | 1 | 1 | 4932480131 | 4058546404161 | 4,10 € | 4,92 € | |
| 6 | 200 | 140 | 1 | 1 | 4932480132 | 4058546404178 | 6,00 € | 7,20 € | |
| 6.5 | 100 | 60 | 1 | 1 | 4932480133 | 4058546404185 | 3,20 € | 3,84 € | |
| 6.5 | 150 | 90 | 1 | 1 | 4932480134 | 4058546404192 | 4,50 € | 5,40 € | |
| 7 | 100 | 55 | 1 | 1 | 4932480135 | 4058546404208 | 3,20 € | 3,84 € | |
| 7 | 150 | 90 | 1 | 1 | 4932480136 | 4058546404215 | 4,60 € | 5,52 € | |
| 8 | 110 | 60 | 1 | 1 | 4932480137 | 4058546404222 | 3,50 € | 4,20 € | |
| 8 | 150 | 90 | 1 | 1 | 4932480138 | 4058546404239 | 5,00 € | 6,00 € | |
| 8 | 200 | 140 | 1 | 1 | 4932480139 | 4058546404246 | 6,50 € | 7,80 € | |
| 9 | 110 | 60 | 1 | 1 | 4932480140 | 4058546404253 | 4,10 € | 4,92 € | |
| 10 | 110 | 60 | 1 | 1 | 4932480141 | 4058546404260 | 4,40 € | 5,28 € | |
| 10 | 150 | 90 | 1 | 1 | 4932480142 | 4058546404277 | 8,60 € | 10,32 € | |
| 10 | 200 | 140 | 1 | 1 | 4932480143 | 4058546404284 | 8,00 € | 9,60 € | |
| 10 | 400 | 315 | 1 | 1 | 4932480144 | 4058546404291 | 13,00 € | 15,60 € | |
| 11 | 150 | 90 | 1 | 1 | 4932480145 | 4058546404307 | 5,80 € | 6,96 € | |
| 12 | 150 | 90 | 1 | 1 | 4932480146 | 4058546404314 | 5,60 € | 6,72 € | |
| 12 | 200 | 140 | 1 | 1 | 4932480147 | 4058546404321 | 9,40 € | 11,28 € | |
| 12 | 400 | 315 | 1 | 1 | 4932480148 | 4058546404338 | 13,60 € | 16,32 € | |
| 13 | 150 | 85 | 1 | 1 | 4932480149 | 4058546404345 | 9,60 € | 11,52 € | |
| 14 | 150 | 85 | 1 | 1 | 4932480150 | 4058546404352 | 9,70 € | 11,64 € | |
| 14 | 200 | 135 | 1 | 1 | 4932480151 | 4058546404369 | 10,20 € | 12,24 € | |
| 14 | 400 | 315 | 1 | 1 | 4932480152 | 4058546404376 | 16,30 € | 19,56 € | |
| 16 | 150 | 85 | 1 | 1 | 4932480153 | 4058546404383 | 12,70 € | 15,24 € | |
| 16 | 400 | 315 | 1 | 1 | 4932480154 | 4058546404390 | 19,90 € | 23,88 € | |
| 18 | 160 | 95 | 1 | 1 | 4932480155 | 4058546404406 | 17,20 € | 20,64 € | |
| 20 | 160 | 95 | 1 | 1 | 4932480156 | 4058546404413 | 21,80 € | 26,16 € | |
| ① | Betonbohrer Set (5-teilig) | | | | | | | | |
| | Ø 4 / 5 / 6 / 8 / 10 mm | | | 5 | 1 | 4932480157 | 4058546404420 | 14,60 € | 17,52 € |
| ② | Betonbohrer Set (8-teilig) | | | | | | | | |
| | Ø 3 / 4 / 5 / 6 / 7 / 8 / 9 / 10 mm | | | 8 | 1 | 4932480158 | 4058546404437 | 24,00 € | 28,80 € |



①



②





Spezial-Holz-Schlangenbohrer

Geeignet für den Einsatz mit allen (Akku-) Schrauber und (Akku-) Schlagschraubern.

Das Bohren von Löchern mit einem Schlagschrauber erfolgt ohne großen Kraftaufwand und kann mit einer Hand erledigt werden. Das Arbeiten auf Leitern oder über Kopf ist daher sicherer.

Durch ein spezielles Zonen-Härteverfahren erhält der Bohrer einen extra harten Aufnahmeschaft, eine perfekt flexible Spirale zur Torsionsübertragung sowie eine standfeste Bohrerspitze für eine lange Standfestigkeit auch im Einsatz mit Schlagschraubern.

Der neue MILWAUKEE® Spezial-Schneidkopf ist aufgrund seiner gehärteten Gewindespitze und Hauptschneide ideal geeignet für den Einsatz mit Schlagschraubern.

Der optimale 20° Winkel ermöglicht eine schnelle Spanabfuhr sowie kontinuierlich einen selbstständigen Vorschub.

Die polierte und pulverbeschichtete Spirale sorgt für optimalen Spantransport und höheren Bohrvorschub.

Frässpuren werden in der Endbearbeitung entfernt, so dass die Oberfläche sehr eben ist.

Die Lewis-Spirale ist aufgrund der großen, weiten Wendelung optimal für schnellen Spantransport.

Die geschärften Schneidkanten sind ideal für sauberen Bohrfortschritt.

Nachschärfbare Schneidkanten.

Mit 7/16" Aufnahmeschaft geeignet für den Einsatz mit 1/2" Schlagschraubern (Adapter 48660061 erforderlich).

Geeignet für Hart- und Weichholz, nasses oder behandeltes Holz, Sperrholz, Spanplatten, WPC-Holz, Leimholz,

Tropenholz wie Bongossi, Iroko oder Teak.



Schlagfeste Schlangenbohrer - kurze Ausführung

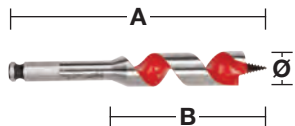

Spezielle kurze Bauform ermöglicht den Einsatz in sehr engen, schwer erreichbaren Platzverhältnissen.

| Ø (mm) | Gesamtlänge (mm) A | Arbeitslänge (mm) B | Schaftaufnahme | Inhalt | Bestell-einheit | Artikel-nummer | GTIN | UVP o. MwSt. | UVP inkl. MwSt. |
|--------|--------------------|---------------------|----------------|--------|-----------------|----------------|--------------|--------------|-----------------|
| 18 | 153 | 100 | 7/16" Hex | 1 | 1 | 48130683 | 045242091379 | 18,80 € | 22,56 € |
| 20 | 153 | 100 | 7/16" Hex | 1 | 1 | 48130813 | 045242091522 | 21,90 € | 26,28 € |
| 22 | 153 | 100 | 7/16" Hex | 1 | 1 | 48130873 | 045242091638 | 23,50 € | 28,20 € |
| 25 | 153 | 100 | 7/16" Hex | 1 | 1 | 48131003 | 045242091782 | 25,50 € | 30,60 € |
| 28 | 153 | 100 | 7/16" Hex | 1 | 1 | 48131123 | 045242091935 | 33,70 € | 40,44 € |
| 32 | 153 | 100 | 7/16" Hex | 1 | 1 | 48131253 | 045242092031 | 40,90 € | 49,08 € |

Schlagfeste Schlangenbohrer - lange Ausführung

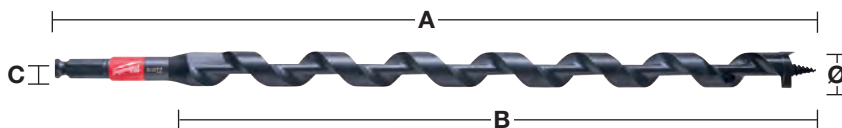

| Ø (mm) | Gesamtlänge (mm) A | Arbeitslänge (mm) B | Schaftaufnahme | Inhalt | Bestell-einheit | Artikel-nummer | GTIN | UVP o. MwSt. | UVP inkl. MwSt. |
|---|--------------------|---------------------|----------------|--------|-----------------|----------------|--------------|--------------|-----------------|
| 14 | 460 | 395 | 7/16" Hex | 1 | 1 | 48136754 | 045242518999 | 37,40 € | 44,88 € |
| 16 | 460 | 395 | 7/16" Hex | 1 | 1 | 48136756 | 045242519002 | 39,00 € | 46,80 € |
| 18 | 460 | 395 | 7/16" Hex | 1 | 1 | 48136758 | 045242500994 | 42,60 € | 51,12 € |
| 19 | 460 | 395 | 7/16" Hex | 1 | 1 | 48136759 | 045242519019 | 45,00 € | 54,00 € |
| 20 | 460 | 395 | 7/16" Hex | 1 | 1 | 48136760 | 045242501007 | 50,00 € | 60,00 € |
| 22 | 460 | 395 | 7/16" Hex | 1 | 1 | 48136762 | 045242519033 | 52,70 € | 63,24 € |
| 26 | 460 | 395 | 7/16" Hex | 1 | 1 | 48136766 | 045242501014 | 68,10 € | 81,72 € |
| 29 | 460 | 395 | 7/16" Hex | 1 | 1 | 48136769 | 045242519057 | 80,00 € | 96,00 € |
| Schlagfeste Holz-Schlangenbohrer – Set (4-teilig) in Aufbewahrungstasche | | | | 4 | 1 | 48136780 | 045242005383 | 161,50 € | 193,80 € |
| Ø 14 / 16 / 18 / 20 x 460 mm | | | | | | | | | |

Schlagfeste Schlangenbohrer und Selbstbohrer - Adapter

| Beschreibung | Inhalt | Bestell-einheit | Artikel-nummer | GTIN | UVP o. MwSt. | UVP inkl. MwSt. |
|--|--------|-----------------|----------------|--------------|--------------|-----------------|
| Adapter: 1/2" Vierkant auf 7/16" und Hex 11 mm. Für 7/16" Selbstbohrer und schlagfeste Schlangenbohrer | 1 | 1 | 48660061 | 045242155118 | 29,10 € | 34,92 € |





BOHREN IN HOLZ

Die folgenden Tabellen geben einen Überblick über die empfohlenen Bohrergeschwindigkeiten für effiziente Bohrungen. Die Angaben sind lediglich ein Anhaltspunkt und sind vom Anwender und dem jeweiligen Material abhängig.

SHOCKWAVE  **IMPACT DUTY** TM

Forstnerbohrer / Selbstbohrer

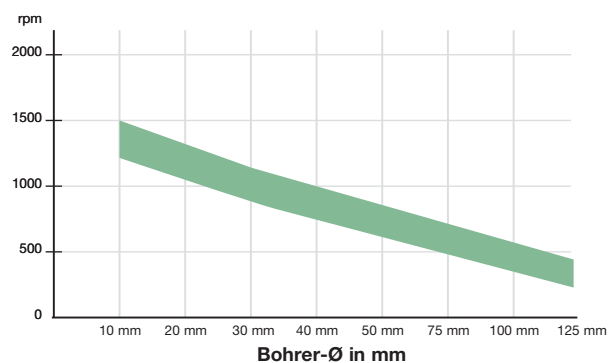

Optimaler Geschwindigkeitsbereich min⁻¹



Schlangenbohrer / Spezial-Holz-Schlangenbohrer

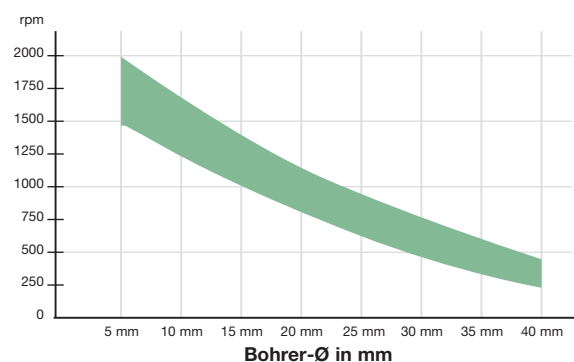

Optimaler Geschwindigkeitsbereich min⁻¹

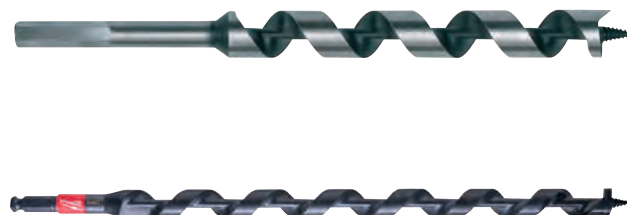

Holz-Schlangenbohrer

Für Heavy-Duty Präzisionsbohren in Weich- und Hartholz, große Profilhölzer, Balken, Dielenbretter, Pressspanplatten und Sperrholz.
Lewis-Wendel zur schnellen Spanentfernung.
Mit Sechskant-Schaft für sicheren Halt im Bohrfutter.

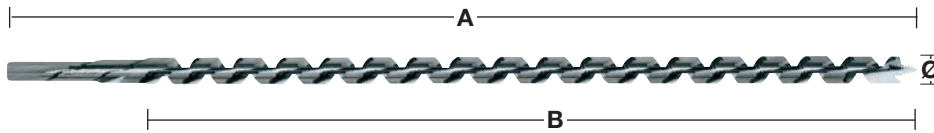

| Ø (mm) | Gesamtlänge (mm) A | Arbeitslänge (mm) B | Schaftaufnahme | Inhalt | Bestell-einheit | Artikel-nummer | GTIN | UVP o. MwSt. | UVP inkl. MwSt. UVP inkl. MwSt. | |
|--------|--|---------------------|----------------|------------|-----------------|----------------|---------------|---------------|---------------------------------|----------|
| 6 | 230 | 155 | 6.5 mm Hex | 1 | 1 | 4932430175 | 4002395378364 | 13,20 € | 15,84 € | |
| 6 | 460 | 385 | 6.5 mm Hex | 1 | 1 | 4932430176 | 4002395378371 | 20,30 € | 24,36 € | |
| 8 | 230 | 155 | 6.5 mm Hex | 1 | 1 | 4932363681 | 4002395331796 | 13,20 € | 15,84 € | |
| 8 | 460 | 385 | 6.5 mm Hex | 1 | 1 | 4932363688 | 4002395331710 | 20,30 € | 24,36 € | |
| 10 | 230 | 155 | 8.5 mm Hex | 1 | 1 | 4932363682 | 4002395331802 | 13,20 € | 15,84 € | |
| 10 | 460 | 385 | 8.5 mm Hex | 1 | 1 | 4932363689 | 4002395331727 | 20,30 € | 24,36 € | |
| 10 | 600 | 530 | 8.5 mm Hex | 1 | 1 | 4932363696 | 4002395331642 | 29,30 € | 35,16 € | |
| 12 | 230 | 155 | 10 mm Hex | 1 | 1 | 4932363683 | 4002395331819 | 14,10 € | 16,92 € | |
| 12 | 460 | 385 | 10 mm Hex | 1 | 1 | 4932363690 | 4002395331734 | 21,40 € | 25,68 € | |
| 12 | 600 | 530 | 10 mm Hex | 1 | 1 | 4932363697 | 4002395331659 | 30,60 € | 36,72 € | |
| 14 | 230 | 155 | 11 mm Hex | 1 | 1 | 4932363684 | 4002395331826 | 15,40 € | 18,48 € | |
| 14 | 460 | 385 | 11 mm Hex | 1 | 1 | 4932363691 | 4002395331741 | 24,30 € | 29,16 € | |
| 14 | 600 | 530 | 11 mm Hex | 1 | 1 | 4932363698 | 4002395331666 | 35,00 € | 42,00 € | |
| 16 | 230 | 155 | 11 mm Hex | 1 | 1 | 4932363685 | 4002395331833 | 15,40 € | 18,48 € | |
| 16 | 460 | 385 | 11 mm Hex | 1 | 1 | 4932363692 | 4002395331758 | 24,50 € | 29,40 € | |
| 16 | 600 | 530 | 11 mm Hex | 1 | 1 | 4932363699 | 4002395331673 | 39,00 € | 46,80 € | |
| 18 | 230 | 155 | 11 mm Hex | 1 | 1 | 4932363686 | 4002395331840 | 17,20 € | 20,64 € | |
| 18 | 460 | 385 | 11 mm Hex | 1 | 1 | 4932363693 | 4002395331765 | 31,40 € | 37,68 € | |
| 18 | 600 | 530 | 11 mm Hex | 1 | 1 | 4932363700 | 4002395331680 | 44,10 € | 52,92 € | |
| 20 | 230 | 155 | 11 mm Hex | 1 | 1 | 4932363687 | 4002395331857 | 18,50 € | 22,20 € | |
| 20 | 460 | 385 | 11 mm Hex | 1 | 1 | 4932363694 | 4002395331772 | 31,40 € | 37,68 € | |
| 20 | 600 | 530 | 11 mm Hex | 1 | 1 | 4932363701 | 4002395331697 | 50,30 € | 60,36 € | |
| 22 | 230 | 155 | 11 mm Hex | 1 | 1 | 4932373363 | 4002395347889 | 21,50 € | 25,80 € | |
| 22 | 460 | 385 | 11 mm Hex | 1 | 1 | 4932363695 | 4002395331789 | 30,20 € | 36,24 € | |
| 22 | 600 | 530 | 11 mm Hex | 1 | 1 | 4932363702 | 4002395331703 | 54,30 € | 65,16 € | |
| 24 | 230 | 155 | 11 mm Hex | 1 | 1 | 4932373364 | 4002395347896 | 24,50 € | 29,40 € | |
| 24 | 460 | 385 | 11 mm Hex | 1 | 1 | 4932373370 | 4002395348558 | 42,80 € | 51,36 € | |
| 26 | 230 | 155 | 11 mm Hex | 1 | 1 | 4932373365 | 4002395348503 | 27,50 € | 33,00 € | |
| 26 | 460 | 385 | 11 mm Hex | 1 | 1 | 4932373371 | 4002395348565 | 44,10 € | 52,92 € | |
| 28 | 230 | 155 | 11 mm Hex | 1 | 1 | 4932373366 | 4002395348510 | 32,40 € | 38,88 € | |
| 28 | 460 | 385 | 11 mm Hex | 1 | 1 | 4932373372 | 4002395348572 | 50,00 € | 60,00 € | |
| 30 | 230 | 155 | 11 mm Hex | 1 | 1 | 4932373367 | 4002395348527 | 35,20 € | 42,24 € | |
| 30 | 460 | 385 | 11 mm Hex | 1 | 1 | 4932373373 | 4002395348589 | 56,20 € | 67,44 € | |
| 32 | 230 | 155 | 11 mm Hex | 1 | 1 | 4932373368 | 4002395348534 | 39,40 € | 47,28 € | |
| 32 | 460 | 385 | 11 mm Hex | 1 | 1 | 4932373374 | 4002395348596 | 64,40 € | 77,28 € | |
| ① | Holz-Schlangenbohrer Set (6-teilig) | | | Holzkoffer | 6 | 1 | 4932373380 | 4002395349258 | 84,90 € | 101,88 € |
| | Ø 8 / 10 / 12 / 14 / 16 / 18 mm x 230 mm | | | | | | | | | |

Forstnerbohrer

Zentrierspitze für punktgenaues Anbohren. Nebenschneiden zum Bohren ausrissfreier, maßhaltiger Sacklöcher sowie Rundlaufbohrungen in allen weichen und harten Naturhölzern. Hergestellt nach DIN 7483. Geeignet für Heavy-Duty-Anwendungen in allen Naturhölzern, weich und hart.

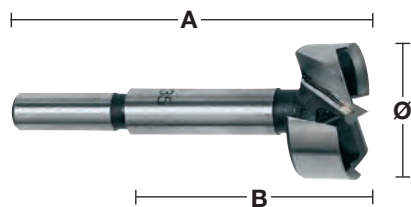

| Ø (mm) | Gesamtlänge (mm) A | Arbeitslänge (mm) B | Schaftaufnahme | Inhalt | Bestell-einheit | Artikel-nummer | GTIN | UVP o. MwSt. | UVP inkl. MwSt. |
|---|--------------------|---------------------|-------------------|--------|-----------------|----------------|---------------|--------------|-----------------|
| 10 | 90 | 50 | 9.5 mm Rundschaft | 1 | 1 | 4932363703 | 4002395331468 | 12,60 € | 15,12 € |
| 12 | 90 | 50 | 9.5 mm Rundschaft | 1 | 1 | 4932363704 | 4002395331475 | 12,60 € | 15,12 € |
| 14 | 90 | 50 | 9.5 mm Rundschaft | 1 | 1 | 4932363705 | 4002395331482 | 12,60 € | 15,12 € |
| 15 | 90 | 50 | 9.5 mm Rundschaft | 1 | 1 | 4932363883 | 4002395333738 | 14,10 € | 16,92 € |
| 16 | 90 | 50 | 9.5 mm Rundschaft | 1 | 1 | 4932363706 | 4002395331499 | 14,10 € | 16,92 € |
| 18 | 90 | 50 | 9.5 mm Rundschaft | 1 | 1 | 4932363707 | 4002395331505 | 14,10 € | 16,92 € |
| 20 | 90 | 50 | 9.5 mm Rundschaft | 1 | 1 | 4932363708 | 4002395331512 | 15,40 € | 18,48 € |
| 25 | 90 | 50 | 9.5 mm Rundschaft | 1 | 1 | 4932363711 | 4002395331543 | 15,40 € | 18,48 € |
| 26 | 90 | 50 | 9.5 mm Rundschaft | 1 | 1 | 4932363712 | 4002395331550 | 15,40 € | 18,48 € |
| 30 | 90 | 50 | 9.5 mm Rundschaft | 1 | 1 | 4932363714 | 4002395331574 | 17,20 € | 20,64 € |
| 32 | 90 | 50 | 9.5 mm Rundschaft | 1 | 1 | 4932363715 | 4002395331581 | 17,20 € | 20,64 € |
| 35 | 90 | 50 | 9.5 mm Rundschaft | 1 | 1 | 4932363717 | 4002395331604 | 17,20 € | 20,64 € |
| 40 | 90 | 50 | 9.5 mm Rundschaft | 1 | 1 | 4932363720 | 4002395331635 | 18,60 € | 22,32 € |
| 50 | 90 | 50 | 9.5 mm Rundschaft | 1 | 1 | 4932373923 | 4002395353538 | 20,70 € | 24,84 € |
| Forstnerbohrer Set (5-teilig) ① Ø 15 / 20 / 25 / 30 / 35 mm | | | | 5 | 1 | 4932373379 | 4002395349241 | 69,50 € | 83,40 € |

SWITCHBLADE™ Selbstbohrer

Schnell: aggressive Gewindespitze für selbstständigen Vorschub ohne großen Kraftaufwand und schnellen Bohrfortschritt.

SWITCHBLADE™ auswechselbare Schneiden: Messer aus gehärtetem Stahl für eine längere Standzeit, kein Nachschärfen mehr notwendig.

Anwendung: geeignet zum Bohren in Weich- und Hartholz sowie in OSB-, MDF- und Tischlerplatten.

Jeder SWITCHBLADE™ Selbstbohrer wird mit 1 Ersatzmesser, 2 Gewindespitzen, 1 Klemmschraube und 1 Sechskantschlüssel geliefert.



| Ø (mm) | Schaftaufnahme | Inhalt | Bestell-einheit | Artikel-nummer | GTIN | UVP o. MwSt. | UVP inkl. MwSt. |
|--------|----------------|--------|-----------------|----------------|---------------|--------------|-----------------|
| 35 | 7/16" Hex | 1 | 1 | 4932479497 | 4058546372910 | 49,70 € | 59,64 € |
| 38 | 7/16" Hex | 1 | 1 | 4932479498 | 4058546372927 | 50,90 € | 61,08 € |
| 51 | 7/16" Hex | 1 | 1 | 4932479499 | 4058546372934 | 62,20 € | 74,64 € |
| 54 | 7/16" Hex | 1 | 1 | 4932479500 | 4058546372941 | 67,50 € | 81,00 € |
| 57 | 7/16" Hex | 1 | 1 | 4932479501 | 4058546372958 | 70,50 € | 84,60 € |
| 65 | 7/16" Hex | 1 | 1 | 4932479502 | 4058546372965 | 76,90 € | 92,28 € |

SWITCHBLADE™ Selbstbohrer-Set

| Beschreibung | Inhalt | Bestell-einheit | Artikel-nummer | GTIN | UVP o. MwSt. | UVP inkl. MwSt. |
|--|--------|-----------------|----------------|---------------|--------------|-----------------|
| SWITCHBLADE™ Set (5-teilig) 4 SWITCHBLADE™ Selbstbohrer: Ø 35 / 38 / 54 / 65 mm, QUIK-LOK Verlängerung 140 mm lang, 4 x SWITCHBLADE™ Ersatzblätter (1 für jeden Durchmesser), 4 x Gewindespitzen, 4 x Klemmschrauben, 1 x Sechskantschlüssel | 5 | 1 | 4932479503 | 4058546372972 | 259,90 € | 311,88 € |



SWITCHBLADE™ Ersatzmesser

| Ø (mm) | Inhalt | Bestell-einheit | Artikel-nummer | GTIN | UVP o. MwSt. | UVP inkl. MwSt. |
|--------|--------|-----------------|----------------|---------------|--------------|-----------------|
| 35 | 1 | 1 | 4932479546 | 4058546373405 | 5,80 € | 6,96 € |
| 38 | 1 | 1 | 4932479547 | 4058546373412 | 5,80 € | 6,96 € |
| 51 | 1 | 1 | 4932479548 | 4058546373429 | 5,80 € | 6,96 € |
| 54 | 1 | 1 | 4932479549 | 4058546373436 | 5,80 € | 6,96 € |
| 57 | 1 | 1 | 4932479550 | 4058546373443 | 5,80 € | 6,96 € |
| 65 | 1 | 1 | 4932479551 | 4058546373450 | 5,80 € | 6,96 € |



SWITCHBLADE™ Service Set in Aufbewahrungsbox

| | | | | | | |
|--|---|---|------------|---------------|--------|---------|
| 1 x Gewindespitze, 2 x Klemmschrauben, 1 x Sechskantschlüssel, 1 x Servicemagazin (geeignet zur Aufbewahrung von SWITCHBLADE™ Ersatzmessern) | 5 | 1 | 4932479552 | 4058546373467 | 9,40 € | 11,28 € |
|--|---|---|------------|---------------|--------|---------|

SHOCKWAVE

IMPACT DUTY



Selbstbohrer

Bei allen Größen lassen sich die Gewindespitzen lösen und ersetzen.

Je zwei Gewindespitzen werden mit jedem Bohrer geliefert.

Gewindespitze sorgt für selbstständigen Vorschub ohne großen Kraftaufwand.

Innen- und Außenschneiden sorgen für schnellen und sauberen Bohrfortschritt ohne Anpressdruck.

Jeder Selbstbohrer wird mit 2 Gewindespitzen, 1 Madenschraube und 1 Sechskantschlüssel geliefert.

| Ø (mm) | Schaftaufnahme | Inhalt | Bestell-einheit | Artikel-nummer | GTIN | UVP o. MwSt. | UVP inkl. MwSt. |
|--|----------------|--------|-----------------|----------------|---------------|--------------|-----------------|
| 25 | 7/16" Hex | 1 | 1 | 4932479478 | 4058546372729 | 24,90 € | 29,88 € |
| 29 | 7/16" Hex | 1 | 1 | 4932479479 | 4058546372736 | 26,90 € | 32,28 € |
| 32 | 7/16" Hex | 1 | 1 | 4932479480 | 4058546372743 | 33,60 € | 40,32 € |
| 35 | 7/16" Hex | 1 | 1 | 4932479481 | 4058546372750 | 34,00 € | 40,80 € |
| 38 | 7/16" Hex | 1 | 1 | 4932479482 | 4058546372767 | 36,40 € | 43,68 € |
| 44 | 7/16" Hex | 1 | 1 | 4932479483 | 4058546372774 | 40,50 € | 48,60 € |
| 51 | 7/16" Hex | 1 | 1 | 4932479484 | 4058546372781 | 48,90 € | 58,68 € |
| 54 | 7/16" Hex | 1 | 1 | 4932479485 | 4058546372798 | 51,80 € | 62,16 € |
| 57 | 7/16" Hex | 1 | 1 | 4932479486 | 4058546372804 | 54,10 € | 64,92 € |
| 65 | 7/16" Hex | 1 | 1 | 4932479487 | 4058546372811 | 59,20 € | 71,04 € |
| Gewindespitze 1/4" | | 1 | 1 | 48286870 | 045242122707 | 3,20 € | 3,84 € |
| Sechskantschlüssel 1/8" für alle Adapter | | 1 | 1 | 49960060 | 045242221455 | auf Anfrage | auf Anfrage |
| Klemmschraube für Selbstbohrer bis 65 mm | | 1 | 1 | 06832625 | - | 1,30 € | 1,56 € |



Große Selbstbohrer

Die Selbstbohrer mit 76, 92 und 116 mm Durchmesser haben zusätzlich doppelte Innenschneiden für sauberen Bohrfortschritt ohne Anpressdruck.

Austauschbarer Aufnahmeschaft.

| Ø (mm) | Schaftaufnahme | Inhalt | Bestell-einheit | Artikel-nummer | GTIN | UVP o. MwSt. | UVP inkl. MwSt. |
|---|----------------|--------|-----------------|----------------|---------------|--------------|-----------------|
| 76 | 7/16" Hex | 1 | 1 | 4932479489 | 4058546372835 | 87,20 € | 104,64 € |
| 92 | 7/16" Hex | 1 | 1 | 4932479490 | 4058546372842 | 99,70 € | 119,64 € |
| 116 | 7/16" Hex | 1 | 1 | 4932479491 | 4058546372859 | 112,20 € | 134,64 € |
| Ersatz-Aufnahmeschaft | | 1 | 1 | 48070201 | 045242088904 | 24,80 € | 29,76 € |
| Gewindespitze | | 1 | 1 | 48286880 | 045242122806 | 5,30 € | 6,36 € |
| Klemmschraube für Selbstbohrer größer 76 mm | | 1 | 1 | 06833150 | 4058546040864 | 1,30 € | 1,56 € |
| Sechskantschlüssel 5/32" | | 1 | 1 | 49960070 | 045242221554 | 1,10 € | 1,32 € |



Selbstbohrer Contractor-Set

| Beschreibung | Inhalt | Bestell-einheit | Artikel-nummer | GTIN | UVP o. MwSt. | UVP inkl. MwSt. |
|--|--------|-----------------|----------------|---------------|--------------|-----------------|
| Handwerker-Set (8-teilig) | | | | | | |
| Selbstbohrer Ø 25 / 29 / 32 / 38 / 44 / 54 / 65 mm, Verlängerung 140 mm und Gewindespitzen | 8 | 1 | 4932479488 | 4058546372828 | 254,70 € | 305,64 € |



Verlängerungen

Für Selbstbohrer, Schlangenbohrer und Lochsäge (25 mm / 1" Durchmesser und größer) mit 7/16" Hex Aufnahme.

| Gesamtlänge (mm) A | Inhalt | Bestell-einheit | Artikel-nummer | GTIN | UVP o. MwSt. | UVP inkl. MwSt. |
|--------------------|--------|-----------------|----------------|---------------|--------------|-----------------|
| 140 | 1 | 1 | 4932479493 | 4058546372873 | 25,50 € | 30,60 € |
| 300 | 1 | 1 | 4932479494 | 4058546372880 | 25,10 € | 30,12 € |
| 450 | 1 | 1 | 4932479495 | 4058546372897 | 29,50 € | 35,40 € |
| 600 | 1 | 1 | 4932479496 | 4058546372903 | 35,00 € | 42,00 € |

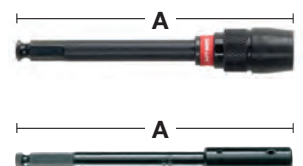

Holzbohrer - DIN 7487 E

Zum Bohren in Hartfaserplatten, Sperrholz, Spanplatten und in alle Arten von Naturholz.
Hergestellt nach DIN 7487 E.

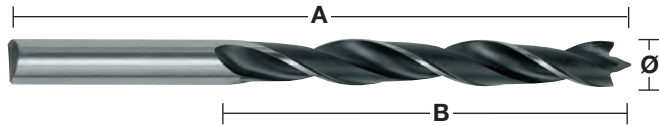

| Ø (mm) | Gesamtlänge (mm) A | Arbeitslänge (mm) B | Schaftaufnahme | Inhalt | Bestell- einheit | Artikel- nummer | GTIN | UVP o. MwSt. | UVP inkl. MwSt. |
|---|--------------------|---------------------|--------------------|--------|---------------------|--------------------|---------------|-----------------|--------------------|
| 3 | 61 | 33 | 3 mm Rundschaft | 1 | 1 | 4932363651 | 4002395331307 | 1,90 € | 2,28 € |
| 4 | 75 | 43 | 4 mm Rundschaft | 1 | 1 | 4932363652 | 4002395331314 | 1,90 € | 2,28 € |
| 5 | 86 | 52 | 5 mm Rundschaft | 1 | 1 | 4932363653 | 4002395331321 | 2,10 € | 2,52 € |
| 6 | 93 | 57 | 6 mm Rundschaft | 1 | 1 | 4932363654 | 4002395331338 | 2,10 € | 2,52 € |
| 7 | 109 | 69 | 7 mm Rundschaft | 1 | 1 | 4932363655 | 4002395331345 | 2,10 € | 2,52 € |
| 8 | 117 | 75 | 8 mm Rundschaft | 1 | 1 | 4932363656 | 4002395331352 | 3,60 € | 4,32 € |
| 9 | 125 | 80 | 9 mm Rundschaft | 1 | 1 | 4932363657 | 4002395331369 | 3,70 € | 4,44 € |
| 10 | 133 | 87 | 10 mm Rundschaft | 1 | 1 | 4932363658 | 4002395331376 | 3,60 € | 4,32 € |
| 11 | 142 | 89 | 10 mm Rundschaft | 1 | 1 | 4932363659 | 4002395331383 | 5,00 € | 6,00 € |
| 12 | 151 | 96 | 10 mm Rundschaft | 1 | 1 | 4932363660 | 4002395331390 | 5,00 € | 6,00 € |
| 13 | 151 | 96 | 10 mm Rundschaft | 1 | 1 | 4932363661 | 4002395331406 | 6,10 € | 7,32 € |
| 14 | 151 | 97 | 10 mm Rundschaft | 1 | 1 | 4932363662 | 4002395331413 | 6,10 € | 7,32 € |
| 15 | 151 | 97 | 10 mm Rundschaft | 1 | 1 | 4932363663 | 4002395331420 | 7,30 € | 8,76 € |
| 16 | 151 | 97 | 10 mm Rundschaft | 1 | 1 | 4932363664 | 4002395331437 | 8,90 € | 10,68 € |
| 18 | 180 | 120 | 10 mm Rundschaft | 1 | 1 | 4932363665 | 4002395331444 | 12,60 € | 15,12 € |
| 20 | 200 | 130 | 10 mm Rundschaft | 1 | 1 | 4932363666 | 4002395331451 | 13,90 € | 16,68 € |
| ① Holzbohrerset (5-teilig) Ø 4 / 5 / 6 / 8 / 10 mm | | | Kunststoffkassette | 5 | 1 | 4932352465 | 4002395371242 | 10,70 € | 12,84 € |
| ② Holzbohrerset (8-teilig) Ø 3 / 4 / 5 / 6 / 7 / 8 / 9 / 10 mm | | | Kunststoffkassette | 8 | 1 | 4932352466 | 4002395371259 | 13,50 € | 16,20 € |

Flachholzbohrer

Schnelles Bohren von großen Durchmessern.

Geeignet zum Bohren in Hart- und Weichholz sowie Spanplatten.

Ideal für Schlüsseldienst, Elektriker und Heizungsbauer.

1/4" Sechskant-Aufnahme (DIN E 6.3) für Bitdirektaufnahmen und sicheren Sitz im Bohrfutter.

Zentrierspitze für präzise Positionierung und zwei Nebenschneiden (nicht bei 6 und 8 mm) für beste Schnittleistung.

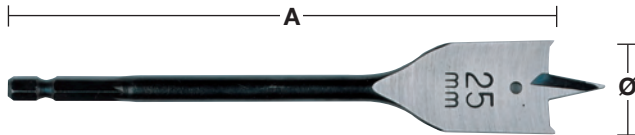

①

| Ø (mm) | Gesamtlänge (mm) A | Inhalt | Bestell-einheit | Artikel-nummer | GTIN | UVP o. MwSt. | UVP inkl. MwSt. |
|--|--------------------|--------|-----------------|----------------|---------------|--------------|-----------------|
| 6 | 152 | 1 | 1 | 4932352487 | 4002395371457 | 3,90 € | 4,68 € |
| 6 | 400 | 1 | 1 | 4932352488 | 4002395371464 | 10,50 € | 12,60 € |
| 8 | 152 | 1 | 1 | 4932363130 | 4002395332618 | 3,90 € | 4,68 € |
| 8 | 400 | 1 | 1 | 4932352489 | 4002395371471 | 10,20 € | 12,24 € |
| 10 | 152 | 1 | 1 | 4932363131 | 4002395332625 | 3,90 € | 4,68 € |
| 10 | 400 | 1 | 1 | 4932352490 | 4002395371488 | 10,20 € | 12,24 € |
| 12 | 152 | 1 | 1 | 4932363132 | 4002395332632 | 3,90 € | 4,68 € |
| 12 | 400 | 1 | 1 | 4932352491 | 4002395371495 | 10,20 € | 12,24 € |
| 13 | 152 | 1 | 1 | 4932363133 | 4002395332649 | 5,70 € | 6,84 € |
| 13 | 400 | 1 | 1 | 4932352492 | 4002395371501 | 12,70 € | 15,24 € |
| 14 | 152 | 1 | 1 | 4932363134 | 4002395332656 | 3,90 € | 4,68 € |
| 14 | 400 | 1 | 1 | 4932352493 | 4002395371518 | 11,00 € | 13,20 € |
| 16 | 152 | 1 | 1 | 4932363135 | 4002395332663 | 5,70 € | 6,84 € |
| 16 | 400 | 1 | 1 | 4932352494 | 4002395371525 | 12,70 € | 15,24 € |
| 18 | 152 | 1 | 1 | 4932363136 | 4002395332670 | 5,70 € | 6,84 € |
| 18 | 400 | 1 | 1 | 4932352495 | 4002395371532 | 12,70 € | 15,24 € |
| 19 | 152 | 1 | 1 | 4932363137 | 4002395332687 | 5,70 € | 6,84 € |
| 19 | 400 | 1 | 1 | 4932352496 | 4002395371549 | 12,70 € | 15,24 € |
| 20 | 152 | 1 | 1 | 4932363138 | 4002395332694 | 4,90 € | 5,88 € |
| 20 | 400 | 1 | 1 | 4932352497 | 4002395371556 | 11,60 € | 13,92 € |
| 22 | 152 | 1 | 1 | 4932363139 | 4002395332700 | 5,10 € | 6,12 € |
| 22 | 400 | 1 | 1 | 4932352498 | 4002395371563 | 11,60 € | 13,92 € |
| 24 | 152 | 1 | 1 | 4932363140 | 4002395332717 | 5,10 € | 6,12 € |
| 25 | 152 | 1 | 1 | 4932363141 | 4002395332724 | 7,30 € | 8,76 € |
| 25 | 400 | 1 | 1 | 4932352499 | 4002395371570 | 17,30 € | 20,76 € |
| 26 | 152 | 1 | 1 | 4932363142 | 4002395332731 | 6,60 € | 7,92 € |
| 28 | 152 | 1 | 1 | 4932363143 | 4002395332748 | 7,00 € | 8,40 € |
| 28 | 400 | 1 | 1 | 4932352500 | 4002395371587 | 18,80 € | 22,56 € |
| 30 | 152 | 1 | 1 | 4932363144 | 4002395332755 | 7,00 € | 8,40 € |
| 30 | 400 | 1 | 1 | 4932352501 | 4002395371594 | 18,70 € | 22,44 € |
| 32 | 152 | 1 | 1 | 4932363145 | 4002395332762 | 6,70 € | 8,04 € |
| 32 | 400 | 1 | 1 | 4932352502 | 4002395371600 | 18,70 € | 22,44 € |
| 35 | 400 | 1 | 1 | 4932352503 | 4002395371617 | 22,60 € | 27,12 € |
| 36 | 152 | 1 | 1 | 4932363146 | 4002395332779 | 7,80 € | 9,36 € |
| 38 | 152 | 1 | 1 | 4932363147 | 4002395332786 | 7,90 € | 9,48 € |
| 40 | 152 | 1 | 1 | 4932479227 | 4058546370213 | 8,80 € | 10,56 € |
| ① Flachholzbohrer Set (8-teilig) | | 8 | 1 | 4932352504 | 4002395371624 | 45,00 € | 54,00 € |
| Ø 12 / 16 / 18 / 20 / 22 / 25 / 28 / 32 x 152 mm Länge | | | | | | | |

Verlängerung



| Beschreibung | Gesamtlänge (mm) A | Schaftaufnahme | Werkzeugaufnahme | Inhalt | Bestell-einheit | Artikel-nummer | GTIN | UVP o. MwSt. | UVP inkl. MwSt. |
|--------------|--------------------|----------------|------------------|--------|-----------------|----------------|---------------|--------------|-----------------|
| Verlängerung | 305 | 1/4" Hex | 1/4" Hex | 1 | 1 | 4932363148 | 4002395332793 | 21,50 € | 25,80 € |

SPEED FEED[™] Holzbohrer

Schneller Bohrfortschritt, lange Standzeit und hoher Vorschub – ideal zum Bohren von Durchgangslöchern in Weich- und Hartholz sowie nassem oder behandeltem Holz!

Haupt- und Vorschneider für aggressiven Bohrfortschritt – deutlich schneller als bei Flachholzbohrern.

Konischer Aufbau zur schnelleren Spanabfuhr. Der Bohrer verkantet selbst in harten Materialien weniger, dadurch verringerte Bruchgefahr.

Selbsteinziehende Gewindespitze für einfaches Zentrieren und schnellen Bohrfortschritt in allen Typen von Holz: Weich- und Hartholz sowie nassem oder behandeltem Holz.

Polierte, pulverbeschichtete Spirale mit offener Wendelung für optimalen Spantransport und sehr guten Bohrfortschritt.

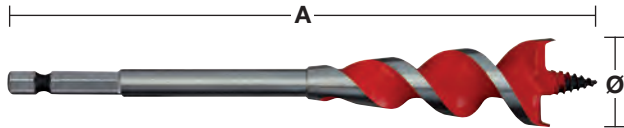

2 Vorschneider



Konische Spirale

| Ø (mm) | Ø (Zoll) | Gesamtlänge (mm) A | Schaftaufnahme | Inhalt | Bestell-einheit | Artikel-nummer | GTIN | UVP o. MwSt. | UVP inkl. MwSt. |
|--|----------|--------------------|----------------|--------|-----------------|----------------|---------------|--------------|-----------------|
| 13 | 1/2" | 165 | 1/4" Hex | 1 | 1 | 4932479471 | 4058546372651 | 11,20 € | 13,44 € |
| 16 | 5/8" | 165 | 1/4" Hex | 1 | 1 | 4932479472 | 4058546372668 | 12,20 € | 14,64 € |
| 18 | 3/4" | 165 | 1/4" Hex | 1 | 1 | 4932464071 | 4058546220167 | 13,20 € | 15,84 € |
| 20 | 3/4" | 165 | 1/4" Hex | 1 | 1 | 4932479473 | 4058546372675 | 13,20 € | 15,84 € |
| 22 | 7/8" | 165 | 1/4" Hex | 1 | 1 | 4932479474 | 4058546372682 | 15,20 € | 18,24 € |
| 25 | 1" | 165 | 1/4" Hex | 1 | 1 | 4932479475 | 4058546372699 | 16,80 € | 20,16 € |
| 32 | 1 1/4" | 165 | 1/4" Hex | 1 | 1 | 4932479476 | 4058546372705 | 21,40 € | 25,68 € |
| SPEED FEED[™] Set (4-teilig) | | | | 4 | 1 | 4932479477 | 4058546372712 | 53,50 € | 64,20 € |
| Ø 13 / 16 / 20 / 25 mm | | | | | | | | | |

CV-Schalungsbohrer - DIN 7490

Hergestellt aus HSS-Stahl für eine längere Standzeit. Geeignet zum Durchbohren von Löchern in Holz, Gipsplatten und Metallkanälen.

Hergestellt nach DIN 7490 und gemäß den Sicherheitsnormen der Berufsgenossenschaft Bau.

Der Bohrer ist mit dem zylindrischen Schaft verschraubt für verbesserten Rundlauf und Bruchsicherheit.





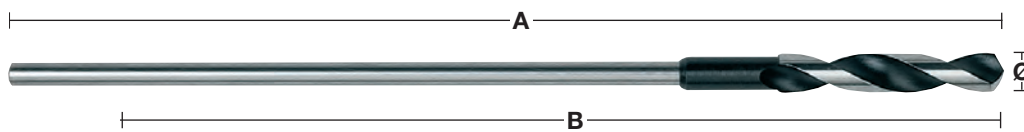



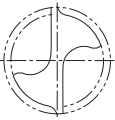
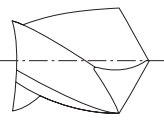
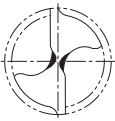
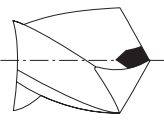

Der kleine Spiralwinkel und die großen Spankanäle garantieren eine schnellere Spanabfuhr.

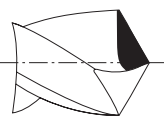
Made in Germany.

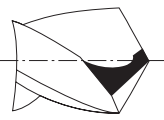

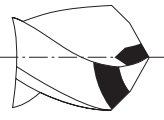
| Ø (mm) | Gesamtlänge (mm) A | Arbeitslänge (mm) B | Schaftaufnahme | Inhalt | Bestell-einheit | Artikel-nummer | GTIN | UVP o. MwSt. | UVP inkl. MwSt. |
|--------|--------------------|---------------------|------------------|--------|-----------------|----------------|---------------|--------------|-----------------|
| 6 | 400 | 300 | 5 mm Rundschaft | 1 | 1 | 4932399672 | 4002395363223 | 12,40 € | 14,88 € |
| 6 | 600 | 500 | 5 mm Rundschaft | 1 | 1 | 4932399675 | 4002395363254 | 13,70 € | 16,44 € |
| 8 | 400 | 300 | 6 mm Rundschaft | 1 | 1 | 4932363667 | 4002395331932 | 14,30 € | 17,16 € |
| 8 | 600 | 500 | 6 mm Rundschaft | 1 | 1 | 4932363674 | 4002395331864 | 14,50 € | 17,40 € |
| 10 | 400 | 300 | 8 mm Rundschaft | 1 | 1 | 4932363668 | 4002395331949 | 14,50 € | 17,40 € |
| 10 | 600 | 500 | 8 mm Rundschaft | 1 | 1 | 4932363675 | 4002395331871 | 17,40 € | 20,88 € |
| 12 | 400 | 300 | 8 mm Rundschaft | 1 | 1 | 4932363669 | 4002395331956 | 17,40 € | 20,88 € |
| 12 | 600 | 500 | 8 mm Rundschaft | 1 | 1 | 4932363676 | 4002395331888 | 20,00 € | 24,00 € |
| 14 | 400 | 300 | 8 mm Rundschaft | 1 | 1 | 4932363670 | 4002395331963 | 22,50 € | 27,00 € |
| 14 | 600 | 500 | 8 mm Rundschaft | 1 | 1 | 4932363677 | 4002395331895 | 23,20 € | 27,84 € |
| 16 | 400 | 300 | 10 mm Rundschaft | 1 | 1 | 4932363671 | 4002395331970 | 27,00 € | 32,40 € |
| 16 | 600 | 500 | 10 mm Rundschaft | 1 | 1 | 4932363678 | 4002395331901 | 27,50 € | 33,00 € |
| 18 | 400 | 300 | 10 mm Rundschaft | 1 | 1 | 4932363672 | 4002395331987 | 32,60 € | 39,12 € |
| 18 | 600 | 500 | 10 mm Rundschaft | 1 | 1 | 4932363679 | 4002395331918 | 33,70 € | 40,44 € |
| 20 | 400 | 300 | 10 mm Rundschaft | 1 | 1 | 4932363673 | 4002395331994 | 41,30 € | 49,56 € |
| 20 | 600 | 500 | 10 mm Rundschaft | 1 | 1 | 4932363680 | 4002395331925 | 43,70 € | 52,44 € |
| 22 | 400 | 300 | 10 mm Rundschaft | 1 | 1 | 4932399673 | 4002395363230 | 55,20 € | 66,24 € |
| 22 | 600 | 500 | 10 mm Rundschaft | 1 | 1 | 4932399676 | 4002395363261 | 56,40 € | 67,68 € |

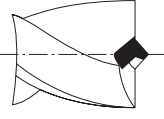
HSS-Spiralbohrer - Schneidengeometrie

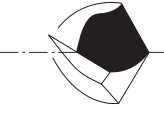
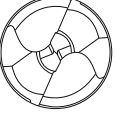
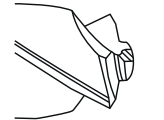
| | | Standard / Form | Anwendung | Eigenschaften |
|---|---|--|--|---|
|  |  | Normalanschliff | Bohrarbeiten in Eisen- /NE-Metallen und Plastik | Robuster Bohrer mit kräftiger Hauptschneide, unempfindlich gegen Seitenkräfte. Durch die breite Querschneide ist eine höhere Vorschubkraft erforderlich. Einfacher Anschliff. |
|  |  | Selbstzentrierende Bohrspitze DIN 1412 A | Bohrarbeiten in Stahl mit großen Bohrdurchmessern | Gute und leichte Zentrierung. Erfordert eine geringe Vorschubkraft – bis zu 30% weniger als ein Bohrer mit Normalanschliff. |
|  |  | Selbstzentrierende Bohrspitze mit korrigierter Hauptschneide nach DIN 1412 B | Bohrarbeiten in festem Stahl und hochlegiertem Stahl. Auch zum Bohren in dünnem Feinblech. | Robuster Bohrer, unempfindlich gegen Seitenkräfte. |
|  |  | Kreuzschliff DIN 1412 C | Bohrarbeiten in festem Stahl und hochlegiertem Stahl. Geeignet für Tieflochbohrer. | Durch sehr gute Spanabnahme ideal für tiefe Bohrungen. Gute Zentrierung. Erfordert eine geringe Vorschubkraft. |
|  |  | Anschliff für Grauguss DIN 1412 D | Für Bohrarbeiten in Gusseisen. | Verlängerte Hauptschneiden reduzieren den Verschleiß der Schneideecken. Gute Wärmeableitung. Unempfindlich gegen Seitenkräfte. |
|  |  | Zentrumspitze DIN 1412 E | Bohrarbeiten in Feinblechen und weichen Materialien. | Leichtes Zentrieren. Erfordert eine geringe Vorschubkraft. Zum Bohren gratfreier Löcher, kein Verhaken in dünnen Werkstoffen. |
|  |  | U-Form | Für Bohrarbeiten in sehr festem Stahl, rostfreiem Stahl und säurebeständigem Stahl. | Leichtes Zentrieren. Durch kleine Metallspäne wird eine geringere Wärmeentwicklung gewährleistet und der Bohrfortschritt bei schnellerer Bohrgeschwindigkeit erhöht. |
|  |  | QUAD EDGE™ Bohrspitze | Für Bohrarbeiten in hochlegiertem Stahl, hitzebeständigen Stählen und Edelstahl | 135°-Kreuzanschliff für leichteres Zentrieren, kein Ankören erforderlich. 4 Schneidkanten erzeugen kleinere Späne für eine geringere Hitzeentwicklung und längere Standzeit. |

HSS-Spiralbohrer - Anwendungsempfehlung

Die folgende Tabelle gibt einen Überblick über die empfohlenen Bohrgeschwindigkeiten für optimalen Arbeitsfortschritt und lange Standzeiten.

Die Verwendung von Schneidöl und Kühlmittel verlängert die Standzeit zusätzlich.

| Material-klasse | | Materialtyp | Härte-grad/ Zugfestig-keit N/mm ² | Rockwell Härte | Bohr-Ø mm – min ⁻¹ | | | | | Kühlmittel |
|-----------------|---|--|--|-------------------|-------------------------------|-------|--------|---------|--------------------------|----------------------------|
| | | | | | Ø 1-2 | Ø 3-5 | Ø 6-10 | Ø 11-15 | Ø 16-20 | |
| Stahl | Ge- schwindig- keit | Unlegierter Baustahl, unlegierter Einsatzstahl | < 400 | < HRB 69 | 4770 | 1870 | 930 | 630 | 470 | Bohremulsion, Schneidöl |
| | | | 400-800 | < HRC 21 | 4450 | 1770 | 870 | 580 | 430 | |
| | | Blech | < 800 | < HRC 21 | 4450 | 1760 | 860 | 560 | 430 | Bohremulsion, Esteröl |
| | | Unlegierter Stahl | < 800 | < HRC 21 | 4440 | 1760 | 860 | 560 | 430 | Bohremulsion, Schneidöl |
| | | Legierter Stahl | < 800 | < HRC 21 | 3950 | 1550 | 780 | 520 | 390 | Bohremulsion, Esteröl |
| | | | > 800 | > HRC 21 | 1950 | 800 | 390 | 275 | 200 | |
| | Legierter gehärteter & getemperter Stahl | < 1200 | < HRC 37 | 2100 | 890 | 450 | 300 | 210 | Bohremulsion, Esteröl | |
| > 1200 | | > HRC 38 | 1350 | 540 | 260 | 170 | 120 | | | |
| Vorschub | Vorschub (mm/U) | | | | 0,03 | 0,09 | 0,15 | 0,20 | 0,25 | |
| Edelstahl | Ge- schwindig- keit | Edelstahl | < 1000 | < HRC 30 | 2250 | 930 | 450 | 290 | 220 | Rapsöl, Schneidöl |
| | | Edelstahl | 1000-1200 | HRC 30-37 | 1430 | 560 | 280 | 190 | 130 | |
| | Vorschub | Vorschub (mm/U) | | | | 0,02 | 0,06 | 0,13 | 0,18 | 0,24 |
| Gusseisen | Ge- schwindig- keit | Temperguss | 750 | HRB 99 | 4700 | 2000 | 1100 | 800 | 600 | Trocken |
| | | Weich | 450 | HRB 75 | 4500 | 1700 | 950 | 650 | 550 | Bohremulsion, Schneidöl |
| | | Hart | 700 | HRB 96 | 3450 | 1350 | 680 | 440 | 340 | |
| | Vorschub | Vorschub (mm/U) | | | | 0,05 | 0,10 | 0,16 | 0,20 | 0,25 |
| Aluminium | Ge- schwindigk. | | < 350 | < HRC 59 | 8700 | 3560 | 1720 | 1130 | 860 | Bohremulsion, Schneidöl |
| | Vorschub | Vorschub (mm/U) | | | | 0,02 | 0,08 | 0,13 | 0,18 | 0,23 |
| Kupfer | Ge- schwindigk. | | | | 5100 | 2000 | 990 | 670 | 500 | Bohremulsion, Schneidöl |
| | Vorschub | Vorschub (mm/U) | | | | 0,02 | 0,10 | 0,20 | 0,28 | 0,35 |
| Bronze | Ge- schwindigk. | | | | 7950 | 3190 | 1480 | 1010 | 770 | Trocken |
| | Vorschub | Vorschub (mm/U) | | | | 0,02 | 0,11 | 0,21 | 0,32 | 0,35 |
| Messing | Ge- schwindigk. | | | | 7950 | 3190 | 1480 | 1010 | 770 | Bohremulsion |
| | Vorschub | Vorschub (mm/U) | | | | 0,02 | 0,11 | 0,21 | 0,32 | 0,35 |
| Magnesium | Ge- schwindigk. | | | | 9550 | 3800 | 1900 | 1250 | 970 | Trocken |
| | Vorschub | Vorschub (mm/U) | | | | 0,05 | 0,10 | 0,25 | 0,30 | 0,35 |
| Kunststoff | Ge- schwindigk. | PVC, Polyamid, Thermoplaste | | | 3500 | 2500 | 1800 | 700 | 450 | Wasser |
| | Vorschub | Vorschub (mm/U) | | | | 0,05 | 0,10 | 0,16 | 0,21 | 0,23 |

HSS-SPIRALBOHRER

Anwendungsempfehlung

**BESTE
LEISTUNG**
**GUTE
LEISTUNG**

| MATERIAL- KLASSE | MATERIAL- TYP | HÄRTEGRAD/ ZUGFESTIGKEIT N/MM ² | ROCKWELL HÄRTE | HSS-R DIN 338 | HSS-G THUNDERWEB DIN 338, DIN 340, DIN 1897 DOPPELEND, HSS-G KEGELSENKER, KOMBI- GEWINDEBOHRER | RED COBALT - HSS-GROUND - DIN 338 UND COBALT KEGELSENKER | RED HEX - SHOCKWAVE HSS-G TITAN | STUFENBOHRER | SHOCKWAVE STUFENBOHRER | COBALT STUFENBOHRER | KÜHLMITTEL | |
|---|---|--|----------------|---------------|--|---|---------------------------------------|--------------|---------------------------|-----------------------------------|-----------------------------------|---------------------------------|
| STAHL | UNLEGIERTER BAUSTAHL, UNLEGIERTER EINSATZSTAHL | < 400 | < HRB 69 | | | | | | | | BOHRER- EMULSION, SCHNEIDÖL | |
| | | 400-800 | < HRC 21 | | | | | | | | | |
| | BLECH | < 800 | < HRC 21 | | | | | | | | BOHRER- EMULSION, ESTERÖL | |
| | UNLEGIERTER STAHL | < 800 | < HRC 21 | | | | | | | | BOHRER- EMULSION, SCHNEIDÖL | |
| | LEGIERTER STAHL | < 800 | < HRC 21 | | | | | | | | | BOHRER- EMULSION, ESTERÖL |
| | | > 800 | > HRC 21 | | | | | | | | | |
| LEGIERTER GEHÄRTETER & GETEMPERTER STAHL | < 1200 | < HRC 37 | | | | | | | | | BOHRER- EMULSION, ESTERÖL | |
| | > 1200 | > HRC 38 | | | | | | | | | | |
| EDELSTAHL | EDELSTAHL | < 1000 | < HRC 30 | | | | | | | | RAPSÖL, SCHNEIDÖL | |
| | EDELSTAHL | 1000- 1200 | HRC 30-37 | | | | | | | | | |
| GUSSEISEN | TEMPERGUSS | 750 | HRB 99 | | | | | | | | TROCKEN | |
| | WEICH | 450 | HRB 75 | | | | | | | | BOHRER- EMULSION, SCHNEIDÖL | |
| | HART | 700 | HRB 96 | | | | | | | | | |
| ALUMINIUM | | < 350 | < HRC 59 | | | | | | | BOHRER- EMULSION, SCHNEIDÖL | | |
| KUPFER | | | | | | | | | | BOHRER- EMULSION, SCHNEIDÖL | | |
| BRONZE | | | | | | | | | | TROCKEN | | |
| MESSING | | | | | | | | | | BOHRER- EMULSION | | |
| MAGNESIUM | | | | | | | | | | TROCKEN | | |
| KUNSTSTOFF | PVC, POLYAMID, THERMOPLASTE | | | | | | | | | | WASSER | |
| HOLZ | | | | | | | | | | | TROCKEN | |

HIGH PERFORMANCE METALLBOHRER

RED HEX

HSS-TIN METALLBOHRER

RED COBALT

HSS-CO METALLBOHRER

SHOCKWAVE
IMPACT DUTY



1/4"

SCHLAGFEST
Für den Einsatz in Akku-Bohrschraubern und Akku-Schlagschraubern



INOX

3-Flächen-Schaft



QUAD EDGE™ BOHRERSPITZE



VARIABLE SPIRAL-GEOMETRIE



KONISCH VERLAUFENDER SPIRALRÜCKEN

RED HEX & RED COLBALT

QUAD EDGE™ BOHRERSPITZE

- Einzigartige Kombination aus 135°-Bohrerspitze und vier Schneidkanten
- Schneller und präziser Bohrstart für kreisrunde Bohrlöcher.
- Kleinere Metallspäne durch vier Schneidkanten reduzieren den Hitzestau und erhöhen die Lebensdauer.

VARIABLE SPIRAL-GEOMETRIE

- Schnellerer Materialabtransport und Auswurf.
- Kühleres Arbeiten und hierdurch längere Lebensdauer.

KONISCH VERLAUFENDER SPIRALRÜCKEN

- Breiterer Spiralrücken zum Aufnahmeschaft hin.
- Verstärkt den Kern und erhöht die Haltbarkeit der gesamten Spannutt.

Quad Edge™ Bohrspitze bis Ø > 4,5 mm. 3-Flächen-Schaft bei HSS Co ab 5 mm Ø.



RED HEX SHOCKWAVE™ HSS-G TiN Metallbohrer

RED HEX

Schlagfeste Metallbohrer mit 1/4" Hex Aufnahme optimiert für Akku-Schlagschrauber.

Titanbeschichtung für eine geringere Wärmeentwicklung und dadurch für höhere Bohrgeschwindigkeit geeignet.

| Ø (mm) | Gesamtlänge (mm) A | Arbeitslänge (mm) B | Inhalt | Bestell-einheit | Artikel-nummer | GTIN | UVP o. MwSt. | UVP inkl. MwSt. |
|--------|--------------------|---------------------|--------|-----------------|----------------|---------------|--------------|-----------------|
| 2 | 59.5 | 17 | 2 | 1 | 48894703 | 045242501557 | 4,60 € | 5,52 € |
| 2.5 | 62 | 19 | 2 | 1 | 48894704 | 045242501564 | 4,60 € | 5,52 € |
| 3 | 65 | 23 | 2 | 1 | 48894763 | 045242506866 | 5,00 € | 6,00 € |
| 3.2 | 66.5 | 23 | 2 | 1 | 48894706 | 045242501571 | 5,10 € | 6,12 € |
| 3.3 | 67 | 24 | 2 | 1 | 4932471089 | 4058546287177 | 5,10 € | 6,12 € |
| 3.5 | 69 | 25 | 2 | 1 | 48894707 | 045242501588 | 5,10 € | 6,12 € |
| 4 | 71.5 | 26 | 2 | 1 | 48894708 | 045242501595 | 5,20 € | 6,24 € |
| 4.2 | 74 | 28 | 1 | 1 | 48894709 | 045242501601 | 4,80 € | 5,76 € |
| 4.5 | 76 | 29 | 1 | 1 | 48894710 | 045242501618 | 4,80 € | 5,76 € |
| 4.8 | 78 | 29 | 1 | 1 | 48894711 | 045242501625 | 5,10 € | 6,12 € |
| 5 | 80 | 31 | 1 | 1 | 48894712 | 045242501632 | 5,20 € | 6,24 € |
| 5.5 | 104 | 60 | 1 | 1 | 48894764 | 045242506873 | 5,20 € | 6,24 € |
| 6 | 105 | 63 | 1 | 1 | 48894714 | 045242501649 | 5,70 € | 6,84 € |
| 6.5 | 107 | 64 | 1 | 1 | 48894715 | 045242501656 | 5,80 € | 6,96 € |
| 6.8 | 108 | 65 | 1 | 1 | 48894716 | 045242501663 | 5,80 € | 6,96 € |
| 7 | 109 | 66 | 1 | 1 | 48894717 | 045242501670 | 6,40 € | 7,68 € |
| 7.5 | 110 | 67 | 1 | 1 | 48894718 | 045242501687 | 6,40 € | 7,68 € |
| 8 | 111 | 70 | 1 | 1 | 48894719 | 045242501694 | 7,80 € | 9,36 € |
| 8.5 | 114 | 72 | 1 | 1 | 48894720 | 045242501700 | 8,10 € | 9,72 € |
| 9 | 117 | 73 | 1 | 1 | 48894721 | 045242501717 | 9,00 € | 10,80 € |
| 9.5 | 118 | 74 | 1 | 1 | 48894722 | 045242501724 | 9,60 € | 11,52 € |
| 10 | 120 | 76 | 1 | 1 | 48894723 | 045242501731 | 10,70 € | 12,84 € |
| 10.2 | 121 | 77 | 1 | 1 | 4932471090 | 4058546287184 | 12,30 € | 14,76 € |
| 10.5 | 122 | 78 | 1 | 1 | 48894724 | 045242501748 | 12,30 € | 14,76 € |
| 11 | 125 | 80 | 1 | 1 | 48894725 | 045242501755 | 13,10 € | 15,72 € |
| 11.5 | 126 | 81 | 1 | 1 | 48894726 | 045242501762 | 14,10 € | 16,92 € |
| 12 | 127 | 82 | 1 | 1 | 48894727 | 045242501779 | 14,80 € | 17,76 € |
| 12.5 | 128 | 83 | 1 | 1 | 48894728 | 045242501786 | 15,70 € | 18,84 € |
| 13 | 130 | 83 | 1 | 1 | 48894729 | 045242501793 | 16,00 € | 19,20 € |



DESIGNED FOR USE IN
PACKOUT™



| | | | | | | | | | |
|---|---|--|--|----|---|------------|---------------|---------|----------|
| ① | SHOCKWAVE™ HSS-G TiN Red Hex Metallbohrersset (10-teilig) | | | 10 | 6 | 4932493865 | 4058546510251 | 53,90 € | 64,68 € |
| | Ø 3 / 3,5 / 4 / 4,5 / 5 / 6 / 7 / 8 / 9 / 10 mm | | | | | | | | |
| ② | SHOCKWAVE™ HSS-G TiN Red Hex Metallbohrersset (19-teilig) | | | 19 | 6 | 4932493866 | 4058546510268 | 91,00 € | 109,20 € |
| | Ø 2 / 2,5 / 2 x 3 / 3,5 / 2 x 4 / 4,5 / 5,5 / 6 / 6,5 / 7 / 7,5 / 8 / 8,5 / 9 / 9,5 / 10 mm | | | | | | | | |

| Ø (mm) | Gesamtlänge (mm) A | Arbeitslänge (mm) B | Inhalt | Bestell-einheit | Artikel-nummer | GTIN | UVP o. MwSt. | UVP inkl. MwSt. |
|--------|--------------------|---------------------|--------|-----------------|----------------|---------------|--------------|-----------------|
| 2.5 | 62 | 19 | 10 | 1 | 4932478175 | 4058546341084 | 18,80 € | 22,56 € |
| 3.0 | 65 | 23 | 10 | 1 | 4932478176 | 4058546341091 | 20,40 € | 24,48 € |
| 3.5 | 69 | 25 | 10 | 1 | 4932478177 | 4058546341107 | 20,80 € | 24,96 € |
| 4.0 | 71.5 | 26 | 10 | 1 | 4932478178 | 4058546341114 | 21,30 € | 25,56 € |
| 4.5 | 76 | 29 | 10 | 1 | 4932478179 | 4058546341121 | 39,40 € | 47,28 € |
| 5.0 | 80 | 31 | 10 | 1 | 4932478180 | 4058546341138 | 42,60 € | 51,12 € |
| 6.0 | 105 | 63 | 10 | 1 | 4932478181 | 4058546341145 | 46,70 € | 56,04 € |
| 7.0 | 109 | 66 | 5 | 1 | 4932478182 | 4058546341152 | 26,20 € | 31,44 € |
| 8.0 | 111 | 70 | 5 | 1 | 4932478183 | 4058546341169 | 31,90 € | 38,28 € |
| 10.0 | 120 | 76 | 5 | 1 | 4932478184 | 4058546341176 | 43,90 € | 52,68 € |

RED COBALT HSS-G - DIN 338 Cobalt-Metalbohrer

Metallbohrer aus vollem, extrem hitzebeständigem Kobalt-legiertem Stahl (5 % Kobalt) geschliffen nach DIN 338. Oberfläche poliert.

Geeignet zum Bohren in hochlegiertem Stahl und Metall mit einer Zugfestigkeit von 1000 N/mm² wie z. B. säure- und hitzebeständigen Stählen und Edelstahl.

QUAD EDGE[™] Bohrspitze: einzigartige Kombination aus 135°-Kreuzanschliff und 4 Schneidkanten: 135°-Kreuzanschliff für leichteres Zentrieren, kein Ankören erforderlich. 4 Schneidkanten erzeugen kleinere Späne für eine geringere Hitzeentwicklung und längere Standzeit.

Variable Spiralgeometrie für schnellere Spanabfuhr und geringere Hitzeentwicklung.

Verstärkter Bohrkern: Der innovative Kern ist konisch aufgebaut und wird zum Schaft hin stärker. Stärkt den Bohrer und erhöht die Standzeit der Spirale.

3-Flächen-Schaft ab Ø 5 mm für besseren Halt im Bohrfutter.

Farbe: Bronze.

RED COBALT

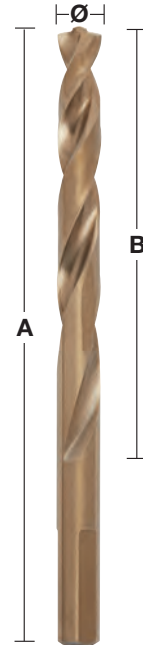

| Ø (mm) | Gesamtlänge (mm) A | Arbeitslänge (mm) B | Inhalt | Bestell-einheit | Artikel-nummer | GTIN | UVP o. MwSt. | UVP inkl. MwSt. |
|--------|--------------------|---------------------|--------|-----------------|----------------|---------------|--------------|-----------------|
| 1.0 | 34 | 12 | 2 | 1 | 4932363248 | 4002395333080 | 5,50 € | 6,60 € |
| 1.5 | 40 | 18 | 2 | 1 | 4932363249 | 4002395333097 | 5,50 € | 6,60 € |
| 2.0 | 49 | 24 | 2 | 1 | 4932363250 | 4002395333103 | 5,10 € | 6,12 € |
| 2.5 | 57 | 30 | 2 | 1 | 4932363251 | 4002395333110 | 5,10 € | 6,12 € |
| 3.0 | 61 | 33 | 2 | 1 | 4932363253 | 4002395333134 | 5,50 € | 6,60 € |
| 3.2 | 65 | 36 | 2 | 1 | 4932363254 | 4002395333141 | 6,20 € | 7,44 € |
| 3.3 | 67 | 37 | 2 | 1 | 4932471140 | 4058546287689 | 6,30 € | 7,56 € |
| 3.5 | 70 | 39 | 2 | 1 | 4932363256 | 4002395333165 | 6,60 € | 7,92 € |
| 4.0 | 75 | 43 | 2 | 1 | 4932363258 | 4002395333189 | 6,60 € | 7,92 € |
| 4.2 | 75 | 43 | 1 | 1 | 4932363260 | 4002395333202 | 3,80 € | 4,56 € |
| 4.5 | 80 | 47 | 1 | 1 | 4932363262 | 4002395333226 | 3,80 € | 4,56 € |
| 4.8 | 86 | 52 | 1 | 1 | 4932363263 | 4002395333233 | 3,80 € | 4,56 € |
| 5.0 | 86 | 52 | 1 | 1 | 4932363264 | 4002395333240 | 3,80 € | 4,56 € |
| 5.5 | 93 | 57 | 1 | 1 | 4932363267 | 4002395333271 | 6,10 € | 7,32 € |
| 6.0 | 93 | 57 | 1 | 1 | 4932363268 | 4002395333288 | 6,10 € | 7,32 € |
| 6.5 | 101 | 63 | 1 | 1 | 4932363269 | 4002395333295 | 6,60 € | 7,92 € |
| 6.8 | 109 | 69 | 1 | 1 | 4932363270 | 4002395333301 | 6,60 € | 7,92 € |
| 7.0 | 109 | 69 | 1 | 1 | 4932363271 | 4002395333318 | 6,60 € | 7,92 € |
| 7.5 | 109 | 69 | 1 | 1 | 4932363272 | 4002395333325 | 7,00 € | 8,40 € |
| 8.0 | 117 | 75 | 1 | 1 | 4932363274 | 4002395333349 | 8,10 € | 9,72 € |
| 8.5 | 117 | 75 | 1 | 1 | 4932363276 | 4002395333363 | 8,40 € | 10,08 € |
| 9.0 | 125 | 81 | 1 | 1 | 4932363277 | 4002395333370 | 10,00 € | 12,00 € |
| 9.5 | 125 | 81 | 1 | 1 | 4932363278 | 4002395333387 | 11,10 € | 13,32 € |
| 10.0 | 133 | 87 | 1 | 1 | 4932363279 | 4002395333394 | 11,10 € | 13,32 € |
| 10.2 | 133 | 87 | 1 | 1 | 4932471141 | 4058546287696 | 14,30 € | 17,16 € |
| 10.5 | 133 | 87 | 1 | 1 | 4932363281 | 4002395333417 | 14,50 € | 17,40 € |
| 11.0 | 142 | 94 | 1 | 1 | 4932363282 | 4002395333424 | 15,60 € | 18,72 € |
| 11.5 | 142 | 94 | 1 | 1 | 4932363283 | 4002395333431 | 18,00 € | 21,60 € |
| 12.0 | 151 | 101 | 1 | 1 | 4932363284 | 4002395333448 | 20,00 € | 24,00 € |
| 12.5 | 151 | 101 | 1 | 1 | 4932363285 | 4002395333455 | 25,30 € | 30,36 € |
| 13.0 | 151 | 101 | 1 | 1 | 4932363286 | 4002395333462 | 25,70 € | 30,84 € |

① RED COBALT HSS-G Set (19-teilig)

Ø 1 / 1,5 / 2 / 2,5 / 3 / 3,5 / 4 / 4,5 / 5 / 5,5 / 6 / 6,5 / 7 / 7,5 / 8 / 8,5 / 9 / 9,5 / 10 mm

19

1

4932493867

4058546510275

99,90 €

119,88 €

② RED COBALT HSS-G Set (25-teilig)

Ø 1 / 1,5 / 2 / 2,5 / 3 / 3,5 / 4 / 4,5 / 5 / 5,5 / 6 / 6,5 / 7 / 7,5 / 8 / 8,5 / 9 / 9,5 / 10 / 10,5 / 11 / 11,5 / 12 / 12,5 / 13 mm

25

1

4932493868

4058546510282

215,90 €

259,08 €

DESIGNED FOR USE IN **PACKOUT**[™]



RED COBALT HSS-G - DIN 338 Cobalt-Metalbohrer - 5er und 10er Packs

| Ø (mm) | Gesamtlänge (mm) A | Arbeitslänge (mm) B | Inhalt | Bestell-einheit | Artikel-nummer | GTIN | UVP o. MwSt. | UVP inkl. MwSt. |
|--------|--------------------|---------------------|--------|-----------------|----------------|---------------|--------------|-----------------|
| 1.0 | 34 | 12 | 10 | 1 | 4932373332 | 4002395349173 | 22,00 € | 26,40 € |
| 1.5 | 40 | 18 | 10 | 1 | 4932373333 | 4002395349180 | 22,00 € | 26,40 € |
| 2.0 | 49 | 24 | 10 | 1 | 4932373334 | 4002395349197 | 20,40 € | 24,48 € |
| 2.5 | 57 | 30 | 10 | 1 | 4932373335 | 4002395349807 | 20,40 € | 24,48 € |
| 3.0 | 61 | 33 | 10 | 1 | 4932373336 | 4002395349814 | 22,00 € | 26,40 € |
| 3.2 | 65 | 36 | 10 | 1 | 4932373337 | 4002395349821 | 24,80 € | 29,76 € |
| 3.3 | 67 | 37 | 10 | 1 | 4932471142 | 4058546287702 | 25,20 € | 30,24 € |
| 3.5 | 70 | 39 | 10 | 1 | 4932373338 | 4002395349838 | 26,40 € | 31,68 € |
| 4.0 | 75 | 43 | 10 | 1 | 4932373339 | 4002395349845 | 26,40 € | 31,68 € |
| 4.2 | 75 | 43 | 10 | 1 | 4932373340 | 4002395349852 | 30,40 € | 36,48 € |
| 4.5 | 80 | 47 | 10 | 1 | 4932373341 | 4002395349869 | 30,40 € | 36,48 € |
| 4.8 | 86 | 52 | 10 | 1 | 4932373342 | 4002395349876 | 30,40 € | 36,48 € |
| 5.0 | 86 | 52 | 10 | 1 | 4932373343 | 4002395349883 | 30,40 € | 36,48 € |
| 5.5 | 93 | 57 | 10 | 1 | 4932373344 | 4002395349890 | 48,80 € | 58,56 € |
| 6.0 | 93 | 57 | 10 | 1 | 4932373345 | 4002395347100 | 48,80 € | 58,56 € |
| 6.5 | 101 | 63 | 10 | 1 | 4932373346 | 4002395347117 | 52,80 € | 63,36 € |
| 6.8 | 109 | 69 | 5 | 1 | 4932373347 | 4002395347124 | 26,40 € | 31,68 € |
| 7.0 | 109 | 69 | 5 | 1 | 4932373348 | 4002395347131 | 26,40 € | 31,68 € |
| 7.5 | 109 | 69 | 5 | 1 | 4932373349 | 4002395347148 | 28,00 € | 33,60 € |
| 8.0 | 117 | 75 | 5 | 1 | 4932373350 | 4002395347155 | 32,40 € | 38,88 € |
| 8.5 | 117 | 75 | 5 | 1 | 4932373351 | 4002395347162 | 33,60 € | 40,32 € |
| 9.0 | 125 | 81 | 5 | 1 | 4932373352 | 4002395347179 | 40,00 € | 48,00 € |
| 9.5 | 125 | 81 | 5 | 1 | 4932373353 | 4002395347186 | 44,40 € | 53,28 € |
| 10.0 | 133 | 87 | 5 | 1 | 4932373354 | 4002395347193 | 44,40 € | 53,28 € |
| 10.2 | 133 | 87 | 5 | 1 | 4932471143 | 4058546287719 | 57,20 € | 68,64 € |
| 10.5 | 133 | 87 | 5 | 1 | 4932373355 | 4002395347803 | 58,00 € | 69,60 € |
| 11.0 | 142 | 94 | 5 | 1 | 4932373356 | 4002395347810 | 62,40 € | 74,88 € |
| 11.5 | 142 | 94 | 5 | 1 | 4932373357 | 4002395347827 | 72,00 € | 86,40 € |
| 12.0 | 151 | 101 | 5 | 1 | 4932373358 | 4002395347834 | 80,00 € | 96,00 € |
| 12.5 | 151 | 101 | 5 | 1 | 4932373359 | 4002395347841 | 101,20 € | 121,44 € |
| 13.0 | 151 | 101 | 5 | 1 | 4932373360 | 4002395347858 | 102,80 € | 123,36 € |

RED COBALT



Kegelsenker HSS

Gemäß DIN 335C mit 90° Winkel.

3-Schneiden-Geometrie.

Zum Senkbohren und Entgraten gemäß DIN74/75.

Schneidengeometrie optimiert für leichtes Zentrieren, schnelle Spanabfuhr und geringe Vibrationen.

Die Verwendung von Schneidöl verlängert die Standzeit.

Geeignet für Stahl mit einer Zugfestigkeit < 900 N/mm², Aluminium und Kunststoff.

| Ø (mm) | Screw size | Schaft-durchmesser (mm) | Gesamtlänge (mm) | Inhalt | Bestell-einheit | Artikel-nummer | GTIN | UVP o. MwSt. | UVP inkl. MwSt. |
|--------------------------------|------------|-------------------------|------------------|--------|-----------------|----------------|---------------|--------------|-----------------|
| 6.3 | M3 | 5 | 45 | 1 | 1 | 4932493969 | 4058546511296 | 15,50 € | 18,60 € |
| 8.3 | M4 | 6 | 50 | 1 | 1 | 4932493970 | 4058546511302 | 18,50 € | 22,20 € |
| 10.4 | M5 | 6 | 50 | 1 | 1 | 4932493971 | 4058546511319 | 20,50 € | 24,60 € |
| 12.4 | M6 | 8 | 56 | 1 | 1 | 4932493972 | 4058546511326 | 23,50 € | 28,20 € |
| 16.5 | M8 | 10 | 60 | 1 | 1 | 4932493973 | 4058546511333 | 27,50 € | 33,00 € |
| 20.5 | M10 | 10 | 63 | 1 | 1 | 4932493974 | 4058546511340 | 35,50 € | 42,60 € |
| Kegelsenker Set HSS (6-teilig) | | | | 6 | 1 | 4932493574 | 4058546484453 | 139,90 € | 167,88 € |



Kegelsenker-HSS Cobalt

Gemäß DIN 335C mit 90° Winkel.

3-Schneiden-Geometrie.

Zum Senkbohren und Entgraten gemäß DIN74/75.

Schneidengeometrie optimiert für leichtes Zentrieren, schnelle Spanabfuhr und geringe Vibrationen.

Bis zum 50% längere Standzeit vs. Standard-HSS-Kegelsenker und erfordert geringere Vorschubkraft.

Die Verwendung von Schneidöl verlängert die Standzeit.

Geeignet für Stahl und Edelstahl mit einer Zugfestigkeit < 1100 N/mm², Gusseisen und Kunststoff.

Geeignet für den Einsatz mit M18FDD3.

| Ø (mm) | Screw size | Schaft-durchmesser | Gesamtlänge (m) | Inhalt | Bestell-einheit | Artikel-nummer | GTIN | UVP o. MwSt. | UVP inkl. MwSt. |
|-----------------------------------|------------|--------------------|-----------------|--------|-----------------|----------------|---------------|--------------|-----------------|
| 6.3 | M3 | 5 | 45 | 1 | 1 | 4932493975 | 4058546511357 | 17,10 € | 20,52 € |
| 8.3 | M4 | 6 | 50 | 1 | 1 | 4932493976 | 4058546511364 | 20,40 € | 24,48 € |
| 10.4 | M5 | 6 | 50 | 1 | 1 | 4932493977 | 4058546511371 | 22,60 € | 27,12 € |
| 12.4 | M6 | 8 | 56 | 1 | 1 | 4932493978 | 4058546511388 | 25,90 € | 31,08 € |
| 16.5 | M8 | 10 | 60 | 1 | 1 | 4932493979 | 4058546511395 | 30,30 € | 36,36 € |
| 20.5 | M10 | 10 | 63 | 1 | 1 | 4932493980 | 4058546511401 | 39,10 € | 46,92 € |
| Kegelsenker Set HSS-CO (6-teilig) | | | | 6 | 1 | 4932493575 | 4058546484460 | 153,50 € | 184,20 € |



| MATERIAL-KLASSE | HSS | HSS Cobalt |
|-----------------------------------|-----|------------|
| Stahl (N/mm ²) < 900 | ✓ | ✓ |
| Stahl (N/mm ²) < 1300 | ◆ | ✓ |
| Edelstahl | | ✓ |
| Aluminium | ✓ | ✓ |
| Gusseisen | ◆ | ✓ |
| Kunststoff | ✓ | |

THUNDERWEB

Metallbohrer HSS-G - DIN 338

Milwaukee **THUNDERWEB**

Der innovative Kern des **THUNDERWEB** HSS-Bohrers ist konisch aufgebaut, d. h. er wird zum Bohrerschaft hin stärker.

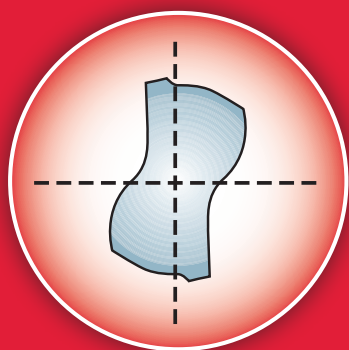

Parabelförmige Spannute



Standard HSS-Bohrer

Der Kern eines Standard HSS-Bohrers hat eine konstante Breite über die gesamte Bohrerlänge.

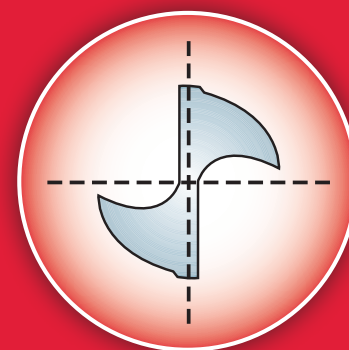

Klassische Spannute

EIGENSCHAFTEN

- Geschliffener Spiralbohrer aus Hochleistungsschnellstahl nach DIN 338.
- **THUNDERWEB** Spiralform ermöglicht eine schnelle Spanabfuhr für geringere Wärmeentwicklung und längere Standzeit.
- Rechtsschneidender Spiralbohrer Typ N.
- 135° Bohrerspitze mit Kreuzanschliff nach DIN 1412 C für punktgenaues Anbohren ohne Ankörnen.
- Bis zu 40 % schnellerer Bohrfortschritt und bis zu 50 % geringere Vorschubkraft als rollgewalzter Spiralbohrer.
- Geeignet zum Bearbeiten von legiertem und unlegiertem Stahl bis 900 N/mm².



THUNDERWEB Metallbohrer HSS-G DIN 338

| Ø (mm) | Gesamtlänge (mm) A | Arbeitslänge (mm) B | Inhalt | Bestell-einheit | Artikel-nummer | GTIN | UVP o. MwSt. | UVP inkl. MwSt. |
|--------|--------------------|---------------------|--------|-----------------|----------------|---------------|--------------|-----------------|
| 1.0 | 34 | 12 | 2 | 1 | 4932352345 | 4002395370047 | 1,70 € | 2,04 € |
| 1.5 | 40 | 18 | 2 | 1 | 4932352346 | 4002395370054 | 1,70 € | 2,04 € |
| 2.0 | 49 | 24 | 2 | 1 | 4932352347 | 4002395370061 | 1,80 € | 2,16 € |
| 2.5 | 57 | 30 | 2 | 1 | 4932352348 | 4002395370078 | 2,20 € | 2,64 € |
| 3.0 | 61 | 33 | 2 | 1 | 4932352349 | 4002395370085 | 2,30 € | 2,76 € |
| 3.2 | 65 | 36 | 2 | 1 | 4932352350 | 4002395370092 | 2,60 € | 3,12 € |
| 3.5 | 70 | 39 | 2 | 1 | 4932352351 | 4002395370108 | 2,70 € | 3,24 € |
| 4.0 | 75 | 43 | 2 | 1 | 4932352352 | 4002395370115 | 3,50 € | 4,20 € |
| 4.2 | 75 | 43 | 1 | 1 | 4932352353 | 4002395370122 | 1,90 € | 2,28 € |
| 4.5 | 80 | 47 | 1 | 1 | 4932352354 | 4002395370139 | 1,80 € | 2,16 € |
| 4.8 | 86 | 52 | 1 | 1 | 4932352355 | 4002395370146 | 2,00 € | 2,40 € |
| 5.0 | 86 | 52 | 1 | 1 | 4932352356 | 4002395370153 | 2,00 € | 2,40 € |
| 5.5 | 93 | 57 | 1 | 1 | 4932352357 | 4002395370160 | 2,60 € | 3,12 € |
| 6.0 | 93 | 57 | 1 | 1 | 4932352358 | 4002395370177 | 2,60 € | 3,12 € |
| 6.5 | 101 | 63 | 1 | 1 | 4932352359 | 4002395370184 | 2,60 € | 3,12 € |
| 6.8 | 109 | 69 | 1 | 1 | 4932352360 | 4002395370191 | 4,00 € | 4,80 € |
| 7.0 | 109 | 69 | 1 | 1 | 4932352361 | 4002395370207 | 4,10 € | 4,92 € |
| 7.5 | 109 | 69 | 1 | 1 | 4932352362 | 4002395370214 | 4,50 € | 5,40 € |
| 8.0 | 117 | 75 | 1 | 1 | 4932352363 | 4002395370221 | 5,30 € | 6,36 € |
| 8.5 | 117 | 75 | 1 | 1 | 4932352364 | 4002395370238 | 5,50 € | 6,60 € |
| 9.0 | 125 | 81 | 1 | 1 | 4932352365 | 4002395370245 | 5,70 € | 6,84 € |
| 9.5 | 125 | 81 | 1 | 1 | 4932352366 | 4002395370252 | 6,50 € | 7,80 € |
| 10.0 | 133 | 87 | 1 | 1 | 4932352367 | 4002395370269 | 7,60 € | 9,12 € |
| 10.5 | 133 | 87 | 1 | 1 | 4932352368 | 4002395370276 | 8,80 € | 10,56 € |
| 11.0 | 142 | 94 | 1 | 1 | 4932352369 | 4002395370283 | 10,90 € | 13,08 € |
| 11.5 | 142 | 94 | 1 | 1 | 4932352370 | 4002395370290 | 10,90 € | 13,08 € |
| 12.0 | 151 | 101 | 1 | 1 | 4932352371 | 4002395370306 | 12,90 € | 15,48 € |
| 12.5 | 151 | 101 | 1 | 1 | 4932352372 | 4002395370313 | 13,70 € | 16,44 € |
| 13.0 | 151 | 101 | 1 | 1 | 4932352373 | 4002395370320 | 14,00 € | 16,80 € |

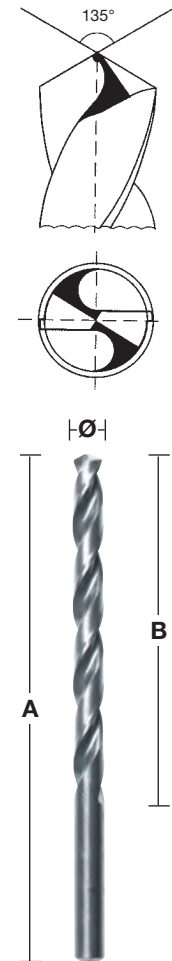

THUNDERWEB Metallbohrer HSS-G DIN 338 - 5er und 10er Pack

| Ø (mm) | Gesamtlänge (mm) | Arbeitslänge (mm) | Inhalt | Bestell-einheit | Artikel-nummer | GTIN | UVP o. MwSt. | UVP inkl. MwSt. |
|--------|------------------|-------------------|--------|-----------------|----------------|---------------|--------------|-----------------|
| 1 | 34 | 12 | 10 | 1 | 4932352377 | 4002395370368 | 7,20 € | 8,64 € |
| 1.1 | 36 | 14 | 10 | 1 | 4932459826 | 4058546029982 | 7,20 € | 8,64 € |
| 1.2 | 38 | 16 | 10 | 1 | 4932459827 | 4058546029999 | 7,20 € | 8,64 € |
| 1.3 | 38 | 16 | 10 | 1 | 4932459828 | 4058546030001 | 7,20 € | 8,64 € |
| 1.4 | 40 | 18 | 10 | 1 | 4932459829 | 4058546030018 | 7,20 € | 8,64 € |
| 1.5 | 40 | 18 | 10 | 1 | 4932352378 | 4002395370375 | 7,20 € | 8,64 € |
| 1.6 | 43 | 20 | 10 | 1 | 4932459830 | 4058546030025 | 7,70 € | 9,24 € |
| 1.7 | 43 | 20 | 10 | 1 | 4932459831 | 4058546030032 | 7,70 € | 9,24 € |
| 1.8 | 46 | 22 | 10 | 1 | 4932459832 | 4058546030049 | 7,70 € | 9,24 € |
| 1.9 | 46 | 22 | 10 | 1 | 4932459833 | 4058546030056 | 7,70 € | 9,24 € |
| 2 | 49 | 24 | 10 | 1 | 4932352379 | 4002395370382 | 7,70 € | 9,24 € |
| 2.1 | 49 | 24 | 10 | 1 | 4932459834 | 4058546030063 | 8,70 € | 10,44 € |
| 2.2 | 53 | 27 | 10 | 1 | 4932459835 | 4058546030070 | 8,70 € | 10,44 € |
| 2.3 | 53 | 27 | 10 | 1 | 4932459836 | 4058546030087 | 8,70 € | 10,44 € |
| 2.4 | 57 | 30 | 10 | 1 | 4932430569 | 4002395382309 | 8,70 € | 10,44 € |
| 2.5 | 57 | 30 | 10 | 1 | 4932352380 | 4002395370399 | 8,70 € | 10,44 € |
| 2.6 | 57 | 30 | 10 | 1 | 4932459837 | 4058546030094 | 9,80 € | 11,76 € |
| 2.7 | 61 | 33 | 10 | 1 | 4932459838 | 4058546030100 | 9,80 € | 11,76 € |
| 2.8 | 61 | 33 | 10 | 1 | 4932459839 | 4058546030117 | 9,80 € | 11,76 € |
| 2.9 | 61 | 33 | 10 | 1 | 4932459840 | 4058546030124 | 9,80 € | 11,76 € |
| 3 | 61 | 33 | 10 | 1 | 4932352381 | 4002395370405 | 9,80 € | 11,76 € |
| 3.1 | 65 | 36 | 10 | 1 | 4932459841 | 4058546030131 | 9,80 € | 11,76 € |
| 3.2 | 65 | 36 | 10 | 1 | 4932352382 | 4002395370412 | 10,80 € | 12,96 € |
| 3.3 | 65 | 36 | 10 | 1 | 4932459842 | 4058546030148 | 10,80 € | 12,96 € |
| 3.4 | 70 | 39 | 10 | 1 | 4932459843 | 4058546030155 | 10,80 € | 12,96 € |



THUNDERWEB Metallbohrer HSS-G DIN 338 - 5er und 10er Pack

| Ø (mm) | Gesamtlänge (mm) | Arbeitslänge (mm) | Inhalt | Bestell-einheit | Artikel-nummer | GTIN | UVP o. MwSt. | UVP inkl. MwSt. |
|--------|------------------|-------------------|--------|-----------------|----------------|---------------|--------------|-----------------|
| 3.5 | 70 | 39 | 10 | 1 | 4932352383 | 4002395370429 | 11,40 € | 13,68 € |
| 3.6 | 70 | 39 | 10 | 1 | 4932459844 | 4058546030162 | 12,40 € | 14,88 € |
| 3.7 | 70 | 39 | 10 | 1 | 4932459845 | 4058546030179 | 12,40 € | 14,88 € |
| 3.8 | 75 | 43 | 10 | 1 | 4932430547 | 4002395382088 | 12,40 € | 14,88 € |
| 3.9 | 75 | 43 | 10 | 1 | 4932459846 | 4058546030186 | 12,40 € | 14,88 € |
| 4 | 75 | 43 | 10 | 1 | 4932352384 | 4002395370436 | 14,50 € | 17,40 € |
| 4.1 | 75 | 43 | 10 | 1 | 4932459847 | 4058546030193 | 15,20 € | 18,24 € |
| 4.2 | 75 | 43 | 10 | 1 | 4932352385 | 4002395370443 | 15,20 € | 18,24 € |
| 4.3 | 80 | 47 | 10 | 1 | 4932459848 | 4058546030209 | 15,20 € | 18,24 € |
| 4.4 | 80 | 47 | 10 | 1 | 4932459849 | 4058546030216 | 15,20 € | 18,24 € |
| 4.5 | 80 | 47 | 10 | 1 | 4932352386 | 4002395370450 | 15,20 € | 18,24 € |
| 4.6 | 80 | 47 | 10 | 1 | 4932459850 | 4058546030223 | 16,80 € | 20,16 € |
| 4.7 | 80 | 47 | 10 | 1 | 4932459851 | 4058546030230 | 16,80 € | 20,16 € |
| 4.8 | 86 | 52 | 10 | 1 | 4932352387 | 4002395370467 | 16,80 € | 20,16 € |
| 4.9 | 86 | 52 | 10 | 1 | 4932459852 | 4058546030247 | 16,80 € | 20,16 € |
| 5 | 86 | 52 | 10 | 1 | 4932352388 | 4002395370474 | 16,80 € | 20,16 € |
| 5.1 | 86 | 52 | 10 | 1 | 4932459853 | 4058546030254 | 22,10 € | 26,52 € |
| 5.2 | 86 | 52 | 10 | 1 | 4932430548 | 4002395382095 | 22,10 € | 26,52 € |
| 5.3 | 86 | 52 | 10 | 1 | 4932459854 | 4058546030261 | 22,10 € | 26,52 € |
| 5.4 | 93 | 57 | 10 | 1 | 4932459855 | 4058546030278 | 22,10 € | 26,52 € |
| 5.5 | 93 | 57 | 10 | 1 | 4932352389 | 4002395370481 | 22,10 € | 26,52 € |
| 5.6 | 93 | 57 | 10 | 1 | 4932430570 | 4002395382316 | 21,80 € | 26,16 € |
| 5.7 | 93 | 57 | 10 | 1 | 4932459856 | 4058546030285 | 21,80 € | 26,16 € |
| 5.8 | 93 | 57 | 10 | 1 | 4932430549 | 4002395382101 | 21,80 € | 26,16 € |
| 5.9 | 93 | 57 | 10 | 1 | 4932459857 | 4058546030292 | 21,80 € | 26,16 € |
| 6 | 93 | 57 | 10 | 1 | 4932352390 | 4002395370498 | 21,80 € | 26,16 € |
| 6.1 | 101 | 63 | 10 | 1 | 4932459858 | 4058546030308 | 22,80 € | 27,36 € |
| 6.2 | 101 | 63 | 10 | 1 | 4932430550 | 4002395382118 | 22,80 € | 27,36 € |
| 6.3 | 101 | 63 | 10 | 1 | 4932459859 | 4058546030315 | 22,80 € | 27,36 € |
| 6.4 | 101 | 63 | 10 | 1 | 4932430571 | 4002395382323 | 22,80 € | 27,36 € |
| 6.5 | 101 | 63 | 10 | 1 | 4932352391 | 4002395370504 | 21,80 € | 26,16 € |
| 6.6 | 101 | 63 | 5 | 1 | 4932459860 | 4058546030322 | 17,00 € | 20,40 € |
| 6.7 | 101 | 63 | 5 | 1 | 4932459861 | 4058546030339 | 17,00 € | 20,40 € |
| 6.8 | 109 | 69 | 5 | 1 | 4932352392 | 4002395370511 | 17,00 € | 20,40 € |
| 6.9 | 109 | 69 | 5 | 1 | 4932459862 | 4058546030346 | 17,00 € | 20,40 € |
| 7 | 109 | 69 | 5 | 1 | 4932352393 | 4002395370528 | 17,00 € | 20,40 € |
| 7.1 | 109 | 69 | 5 | 1 | 4932459863 | 4058546030353 | 18,40 € | 22,08 € |
| 7.2 | 109 | 69 | 5 | 1 | 4932430551 | 4002395382125 | 18,40 € | 22,08 € |
| 7.3 | 109 | 69 | 5 | 1 | 4932459864 | 4058546030360 | 18,40 € | 22,08 € |
| 7.4 | 109 | 69 | 5 | 1 | 4932459865 | 4058546030377 | 18,40 € | 22,08 € |
| 7.5 | 109 | 69 | 5 | 1 | 4932352394 | 4002395370535 | 18,40 € | 22,08 € |
| 7.6 | 117 | 75 | 5 | 1 | 4932459866 | 4058546030384 | 22,50 € | 27,00 € |
| 7.7 | 117 | 75 | 5 | 1 | 4932459867 | 4058546030391 | 22,50 € | 27,00 € |
| 7.8 | 117 | 75 | 5 | 1 | 4932459868 | 4058546030407 | 22,50 € | 27,00 € |
| 7.9 | 117 | 75 | 5 | 1 | 4932459869 | 4058546030414 | 22,50 € | 27,00 € |
| 8 | 117 | 75 | 5 | 1 | 4932352395 | 4002395370542 | 22,50 € | 27,00 € |
| 8.1 | 117 | 75 | 5 | 1 | 4932459870 | 4058546030421 | 23,40 € | 28,08 € |
| 8.2 | 117 | 75 | 5 | 1 | 4932430552 | 4002395382132 | 23,40 € | 28,08 € |
| 8.3 | 117 | 75 | 5 | 1 | 4932459871 | 4058546030438 | 23,40 € | 28,08 € |
| 8.4 | 117 | 75 | 5 | 1 | 4932430553 | 4002395382149 | 23,40 € | 28,08 € |
| 8.5 | 117 | 75 | 5 | 1 | 4932352396 | 4002395370559 | 23,40 € | 28,08 € |
| 8.6 | 125 | 81 | 5 | 1 | 4932459872 | 4058546030445 | 23,90 € | 28,68 € |
| 8.7 | 125 | 81 | 5 | 1 | 4932459873 | 4058546030452 | 23,90 € | 28,68 € |
| 8.8 | 125 | 81 | 5 | 1 | 4932459874 | 4058546030469 | 23,90 € | 28,68 € |
| 8.9 | 125 | 81 | 5 | 1 | 4932459875 | 4058546030476 | 23,90 € | 28,68 € |
| 9 | 125 | 81 | 5 | 1 | 4932352397 | 4002395370566 | 23,60 € | 28,32 € |
| 9.1 | 125 | 81 | 5 | 1 | 4932459876 | 4058546030483 | 27,60 € | 33,12 € |
| 9.2 | 125 | 81 | 5 | 1 | 4932459877 | 4058546030490 | 27,60 € | 33,12 € |
| 9.3 | 125 | 81 | 5 | 1 | 4932459878 | 4058546030506 | 27,60 € | 33,12 € |
| 9.4 | 125 | 81 | 5 | 1 | 4932459879 | 4058546030513 | 27,60 € | 33,12 € |
| 9.5 | 125 | 81 | 5 | 1 | 4932352398 | 4002395370573 | 27,60 € | 33,12 € |
| 9.6 | 133 | 87 | 5 | 1 | 4932459880 | 4058546030520 | 32,30 € | 38,76 € |
| 9.7 | 133 | 87 | 5 | 1 | 4932459881 | 4058546030537 | 32,30 € | 38,76 € |
| 9.8 | 133 | 87 | 5 | 1 | 4932459882 | 4058546030544 | 32,30 € | 38,76 € |
| 9.9 | 133 | 87 | 5 | 1 | 4932459883 | 4058546030551 | 32,30 € | 38,76 € |



THUNDERWEB Metallbohrer HSS-G DIN 338 - 5er und 10er Pack

| Ø (mm) | Gesamtlänge (mm) | Arbeitslänge (mm) | Inhalt | Bestell-einheit | Artikel-nummer | GTIN | UVP o. MwSt. | UVP inkl. MwSt. |
|--------|------------------|-------------------|--------|-----------------|----------------|---------------|--------------|-----------------|
| 10 | 133 | 87 | 5 | 1 | 4932352399 | 4002395370580 | 32,30 € | 38,76 € |
| 10.5 | 133 | 87 | 5 | 1 | 4932352400 | 4002395370597 | 37,40 € | 44,88 € |
| 11 | 142 | 94 | 5 | 1 | 4932352401 | 4002395370603 | 46,30 € | 55,56 € |
| 11.5 | 142 | 94 | 5 | 1 | 4932352402 | 4002395370610 | 46,30 € | 55,56 € |
| 12 | 151 | 101 | 5 | 1 | 4932352403 | 4002395370627 | 54,80 € | 65,76 € |
| 12.5 | 151 | 101 | 5 | 1 | 4932352404 | 4002395370634 | 58,20 € | 69,84 € |
| 13 | 151 | 101 | 5 | 1 | 4932352405 | 4002395370641 | 59,50 € | 71,40 € |



THUNDERWEB Metallbohrer HSS-G DIN 338 - Kassetten

| Beschreibung | Deliefert in | Inhalt | Bestell-einheit | Artikel-nummer | GTIN | UVP o. MwSt. | UVP inkl. MwSt. |
|---|---------------------|--------|-----------------|----------------|---------------|--------------|-----------------|
| THUNDERWEB HSS-G Metallbohrer-Set (19-teilig) | | | | | | | |
| Ø 1 / 1,5 / 2 / 2,5 / 3 / 3,5 / 4 / 4,5 / 5 / 5,5 / 6 / 6,5 / 7 / 7,5 / 8 / 8,5 / 9 / 9,5 / 10 mm | Kunststoff-kassette | 19 | 1 | 4932493869 | 4058546510299 | 55,90 € | 67,08 € |
| THUNDERWEB HSS-G Metallbohrer-Set (25-teilig) | | | | | | | |
| Ø 1 / 1,5 / 2 / 2,5 / 3 / 3,5 / 4 / 4,5 / 5 / 5,5 / 6 / 6,5 / 7 / 7,5 / 8 / 8,5 / 9 / 9,5 / 10 / 10,5 / 11 / 11,5 / 12 / 12,5 / 13 mm | Kunststoff-kassette | 25 | 1 | 4932493870 | 4058546510305 | 109,90 € | 131,88 € |

DESIGNED FOR USE IN **PACKOUT**[™]



Metallbohrer HSS-G lang DIN 340 - 5er und 10er Pack

Hochwertiger Spiralbohrer aus HSS-Stahl. Kreuzanschliff nach DIN 1412 C. Rechtsschneidend. 135°-Winkel für leichtes Zentrieren. Anwendung: sehr gut geeignet für tiefe Bohrungen. Zum Bohren in Stahl, Gusseisen, legiertem und unlegiertem Stahl bis zu einer Zugfestigkeit von 900 N/mm². Auch geeignet für Holz und Kunststoff.

| Ø (mm) | Gesamtlänge (mm) A | Arbeitslänge (mm) B | Inhalt | Bestell-einheit | Artikel-nummer | GTIN | UVP o. MwSt. | UVP inkl. MwSt. |
|--------|--------------------|---------------------|--------|-----------------|----------------|---------------|--------------|-----------------|
| 2.0 | 85 | 56 | 10 | 1 | 4932430328 | 4002395379897 | 17,30 € | 20,76 € |
| 2.5 | 95 | 62 | 10 | 1 | 4932430329 | 4002395379903 | 18,30 € | 21,96 € |
| 3.0 | 100 | 66 | 10 | 1 | 4932430330 | 4002395379910 | 17,30 € | 20,76 € |
| 3.5 | 112 | 73 | 10 | 1 | 4932430331 | 4002395379927 | 21,00 € | 25,20 € |
| 4.0 | 119 | 78 | 10 | 1 | 4932430332 | 4002395379934 | 22,20 € | 26,64 € |
| 4.5 | 126 | 82 | 10 | 1 | 4932430333 | 4002395379941 | 26,80 € | 32,16 € |
| 5.0 | 132 | 87 | 10 | 1 | 4932430334 | 4002395379958 | 31,20 € | 37,44 € |
| 5.5 | 139 | 91 | 10 | 1 | 4932430335 | 4002395379965 | 38,50 € | 46,20 € |
| 6.0 | 139 | 91 | 10 | 1 | 4932430336 | 4002395379972 | 42,20 € | 50,64 € |
| 6.5 | 148 | 97 | 10 | 1 | 4932430337 | 4002395379989 | 48,50 € | 58,20 € |
| 7.0 | 156 | 102 | 10 | 1 | 4932430338 | 4002395379996 | 60,30 € | 72,36 € |
| 8.0 | 165 | 109 | 10 | 1 | 4932430339 | 4002395380008 | 82,00 € | 98,40 € |
| 9.0 | 175 | 115 | 10 | 1 | 4932430340 | 4002395380015 | 106,80 € | 128,16 € |
| 10.0 | 184 | 121 | 10 | 1 | 4932430341 | 4002395380022 | 135,10 € | 162,12 € |
| 11.0 | 195 | 128 | 5 | 1 | 4932430342 | 4002395380039 | 88,70 € | 106,44 € |
| 12.0 | 205 | 134 | 5 | 1 | 4932430343 | 4002395380046 | 104,50 € | 125,40 € |
| 13.0 | 205 | 134 | 5 | 1 | 4932430344 | 4002395380053 | 122,50 € | 147,00 € |

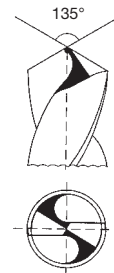

HSS-G Metallbohrer kurz - DIN 1897 - 5er und 10er Pack

Hochwertiger Spiralbohrer aus HSS-Stahl

Kreuzanschliff nach DIN 1412 C.

135°-Bohrerspitze. Toleranz: h8.

Spiralbohrer Typ N und 20-30°-Winkel.

Rechtsschneidend, Oberfläche: silber poliert.

Hält aufgrund der Länge hohem Anpressdruck stand, ohne zu brechen.

Hervorragende Rundlaufgenauigkeit. Polierte Spirale Typ N rechtsschneidend für schnelle Spanabfuhr und schnellen Bohrfortschritt ohne großen Anpressdruck.

Anwendung: zum Bohren in dünnen Materialien.

Zum Bohren in legiertem und unlegiertem Stahl bis zu einer Zugfestigkeit von 900 N/mm².

Auch geeignet für Holz und Kunststoff.

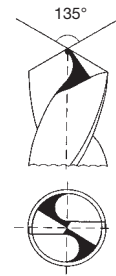

| Ø (mm) | Gesamtlänge (mm) A | Arbeitslänge (mm) B | Inhalt | Bestell-einheit | Artikel-nummer | GTIN | UVP o. MwSt. | UVP inkl. MwSt. |
|--------|--------------------|---------------------|--------|-----------------|----------------|---------------|--------------|-----------------|
| 2.0 | 38 | 12 | 10 | 1 | 4932352200 | 4002395368532 | 6,40 € | 7,68 € |
| 2.5 | 43 | 14 | 10 | 1 | 4932352201 | 4002395368549 | 6,90 € | 8,28 € |
| 3.0 | 46 | 16 | 10 | 1 | 4932352202 | 4002395368556 | 12,10 € | 14,52 € |
| 3.2 | 49 | 18 | 10 | 1 | 4932352203 | 4002395368563 | 14,10 € | 16,92 € |
| 3.3 | 49 | 18 | 10 | 1 | 4932352204 | 4002395368570 | 14,10 € | 16,92 € |
| 3.5 | 52 | 20 | 10 | 1 | 4932352205 | 4002395368587 | 14,10 € | 16,92 € |
| 3.7 | 52 | 20 | 10 | 1 | 4932352206 | 4002395368594 | 17,00 € | 20,40 € |
| 4.0 | 55 | 22 | 10 | 1 | 4932352207 | 4002395368600 | 17,00 € | 20,40 € |
| 4.2 | 55 | 22 | 10 | 1 | 4932352208 | 4002395368617 | 17,70 € | 21,24 € |
| 4.5 | 58 | 24 | 10 | 1 | 4932352209 | 4002395368624 | 18,50 € | 22,20 € |
| 4.8 | 62 | 26 | 10 | 1 | 4932352210 | 4002395368631 | 21,40 € | 25,68 € |
| 5.0 | 62 | 26 | 10 | 1 | 4932352211 | 4002395368648 | 21,40 € | 25,68 € |
| 5.2 | 62 | 26 | 10 | 1 | 4932352212 | 4002395368655 | 27,60 € | 33,12 € |
| 5.5 | 66 | 28 | 10 | 1 | 4932352213 | 4002395368662 | 27,60 € | 33,12 € |
| 6.0 | 66 | 28 | 10 | 1 | 4932352214 | 4002395368679 | 31,50 € | 37,80 € |
| 6.5 | 70 | 31 | 10 | 1 | 4932352215 | 4002395368686 | 34,80 € | 41,76 € |
| 7.0 | 74 | 34 | 5 | 1 | 4932352216 | 4002395368693 | 41,60 € | 49,92 € |
| 7.5 | 74 | 34 | 5 | 1 | 4932352217 | 4002395368709 | 26,30 € | 31,56 € |
| 8.0 | 79 | 37 | 5 | 1 | 4932352218 | 4002395368716 | 33,60 € | 40,32 € |
| 8.5 | 79 | 37 | 5 | 1 | 4932352219 | 4002395368723 | 35,20 € | 42,24 € |
| 9.0 | 84 | 40 | 5 | 1 | 4932352220 | 4002395368730 | 42,00 € | 50,40 € |
| 10.0 | 89 | 43 | 5 | 1 | 4932352221 | 4002395368747 | 52,50 € | 63,00 € |

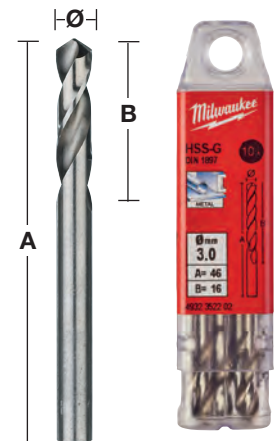

HSS-G Metallbohrer - Doppelend - 10er Pack

Hochwertiger Spiralbohrer aus HSS-Stahl. Kreuzanschliff nach DIN 1412 C. 135°-Bohrerspitze mit

Toleranz h8. Spiralbohrer Typ N mit normalem 20-30°-Winkel. Rechtsschneidend. Oberfläche: silber

poliert. Kreuzanschliff für leichtes Zentrieren. Beidseitig nutzbar. Hält aufgrund der Länge hohem

Anpressdruck stand, ohne zu brechen. Leicht zu führen aufgrund des hervorragenden Rundlaufs.

Polierte Spirale Typ N rechtsschneidend für schnelle Spanabfuhr und schnellen Bohrfortschritt ohne

großen Anpressdruck. Anwendung: legierter und unlegierter Stahl sowie Kunststoff. Besonders geeignet

zum Bohren in dünnen Blechen, z. B. für Nietlöcher.

Besonders geeignet für dünne Materialien.

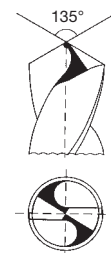

| Ø (mm) | Gesamtlänge (mm) A | Arbeitslänge (mm) B | Inhalt | Bestell-einheit | Artikel-nummer | GTIN | UVP o. MwSt. | UVP inkl. MwSt. |
|--------|--------------------|---------------------|--------|-----------------|----------------|---------------|--------------|-----------------|
| 2.5 | 43 | 10 | 10 | 1 | 4932352222 | 4002395368754 | 15,50 € | 18,60 € |
| 3.0 | 46 | 11 | 10 | 1 | 4932352223 | 4002395368761 | 15,50 € | 18,60 € |
| 3.2 | 49 | 12 | 10 | 1 | 4932352224 | 4002395368778 | 17,20 € | 20,64 € |
| 3.3 | 49 | 12 | 10 | 1 | 4932352225 | 4002395368785 | 17,20 € | 20,64 € |
| 3.5 | 52 | 14 | 10 | 1 | 4932352226 | 4002395368792 | 17,20 € | 20,64 € |
| 4.0 | 55 | 14 | 10 | 1 | 4932352227 | 4002395368808 | 18,20 € | 21,84 € |
| 4.1 | 55 | 14 | 10 | 1 | 4932352228 | 4002395368815 | 22,30 € | 26,76 € |
| 4.2 | 55 | 14 | 10 | 1 | 4932352229 | 4002395368822 | 22,30 € | 26,76 € |
| 4.5 | 58 | 16 | 10 | 1 | 4932352230 | 4002395368839 | 22,90 € | 27,48 € |
| 4.8 | 62 | 18 | 10 | 1 | 4932352231 | 4002395368846 | 26,50 € | 31,80 € |
| 5.0 | 62 | 18 | 10 | 1 | 4932352232 | 4002395368853 | 26,50 € | 31,80 € |
| 5.5 | 66 | 19 | 10 | 1 | 4932352233 | 4002395368860 | 35,40 € | 42,48 € |
| 6.0 | 66 | 19 | 10 | 1 | 4932352234 | 4002395368877 | 39,70 € | 47,64 € |

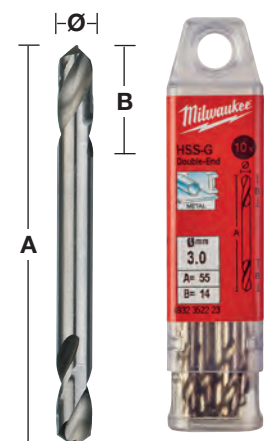

Metallbohrer HSS-R DIN 338 - 5er und 10er Pack

HSS-R Metallbohrer aus Hochleistungsschnellstahl nach DIN 338. Oxidbeschichtung für schnelle Spanabfuhr. Typ N Spirale. Geeignet zum Bearbeiten von Stahl, Gusseisen, legiertem und unlegiertem Stahl bis zu einer Zugfestigkeit von 800 N/mm².
Oberfläche: schwarz.

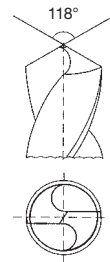

| Ø (mm) | Gesamtlänge (mm) A | Arbeitslänge (mm) B | Inhalt | Bestell-einheit | Artikel-nummer | GTIN | UVP o. MwSt. | UVP inkl. MwSt. |
|--------|--------------------|---------------------|--------|-----------------|----------------|---------------|--------------|-----------------|
| 1.0 | 34 | 12 | 10 | 1 | 4932363444 | 4002395329458 | 5,50 € | 6,60 € |
| 1.5 | 40 | 18 | 10 | 1 | 4932363449 | 4002395329502 | 5,50 € | 6,60 € |
| 2.0 | 49 | 24 | 10 | 1 | 4932363454 | 4002395329557 | 5,70 € | 6,84 € |
| 2.5 | 57 | 30 | 10 | 1 | 4932363459 | 4002395329601 | 5,70 € | 6,84 € |
| 3.0 | 61 | 33 | 10 | 1 | 4932363464 | 4002395329656 | 5,90 € | 7,08 € |
| 3.2 | 65 | 36 | 10 | 1 | 4932363466 | 4002395329670 | 5,90 € | 7,08 € |
| 3.5 | 70 | 39 | 10 | 1 | 4932363469 | 4002395329700 | 6,50 € | 7,80 € |
| 4.0 | 75 | 43 | 10 | 1 | 4932363474 | 4002395329755 | 6,70 € | 8,04 € |
| 4.2 | 75 | 43 | 10 | 1 | 4932363476 | 4002395329779 | 7,50 € | 9,00 € |
| 4.5 | 80 | 47 | 10 | 1 | 4932363479 | 4002395329809 | 8,20 € | 9,84 € |
| 4.8 | 86 | 52 | 10 | 1 | 4932363482 | 4002395329830 | 8,50 € | 10,20 € |
| 5.0 | 86 | 52 | 10 | 1 | 4932363484 | 4002395329854 | 8,50 € | 10,20 € |
| 5.5 | 93 | 57 | 10 | 1 | 4932363489 | 4002395329908 | 9,00 € | 10,80 € |
| 6.0 | 93 | 57 | 10 | 1 | 4932363494 | 4002395329953 | 9,00 € | 10,80 € |
| 6.5 | 101 | 63 | 10 | 1 | 4932363499 | 4002395330003 | 11,70 € | 14,04 € |
| 6.8 | 109 | 69 | 10 | 1 | 4932363502 | 4002395330034 | 14,00 € | 16,80 € |
| 7.0 | 109 | 69 | 10 | 1 | 4932363504 | 4002395330058 | 14,00 € | 16,80 € |
| 7.5 | 109 | 69 | 10 | 1 | 4932363509 | 4002395330102 | 14,00 € | 16,80 € |
| 8.0 | 117 | 75 | 10 | 1 | 4932363514 | 4002395330157 | 17,20 € | 20,64 € |
| 8.5 | 117 | 75 | 10 | 1 | 4932363519 | 4002395330201 | 18,90 € | 22,68 € |
| 9.0 | 125 | 81 | 10 | 1 | 4932363524 | 4002395330256 | 21,50 € | 25,80 € |
| 9.5 | 125 | 81 | 10 | 1 | 4932363529 | 4002395330300 | 24,60 € | 29,52 € |
| 10.0 | 133 | 87 | 10 | 1 | 4932363534 | 4002395330355 | 24,60 € | 29,52 € |
| 10.5 | 133 | 87 | 5 | 1 | 4932363539 | 4002395330409 | 25,30 € | 30,36 € |
| 11.0 | 142 | 94 | 5 | 1 | 4932363544 | 4002395330454 | 25,80 € | 30,96 € |
| 11.5 | 142 | 94 | 5 | 1 | 4932363549 | 4002395330508 | 26,20 € | 31,44 € |
| 12.0 | 151 | 101 | 5 | 1 | 4932363554 | 4002395330553 | 27,30 € | 32,76 € |
| 12.5 | 151 | 101 | 5 | 1 | 4932363559 | 4002395330607 | 27,90 € | 33,48 € |
| 13.0 | 151 | 101 | 5 | 1 | 4932363564 | 4002395330652 | 29,50 € | 35,40 € |



Metallbohrer HSS-R DIN 338 - Kassetten

| Beschreibung | Deliefert in | Inhalt | Bestell-einheit | Artikel-nummer | GTIN | UVP o. MwSt. | UVP inkl. MwSt. |
|---|-----------------|--------|-----------------|----------------|---------------|--------------|-----------------|
| HSS-R Metallbohrer Set (19-teilig) | | | | | | | |
| ① Ø 1/1,5/2/2,5/3/3,5/4/4,5/5/5,5/6/6,5/7/7,5/8/8,5/9/9,5/10 mm | Metallkas-sette | 19 | 1 | 4932352468 | 4002395371273 | 23,80 € | 28,56 € |
| HSS-R Metallbohrersset (25-teilig) | | | | | | | |
| ② Ø 1/1,5/2/2,5/3/3,5/4/4,5/5/5,5/6/6,5/7/7,5/8/8,5/9/9,5/10/10,5/11/11,5/12/12,5/13 mm | Metallkas-sette | 25 | 1 | 4932352469 | 4002395371280 | 51,20 € | 61,44 € |

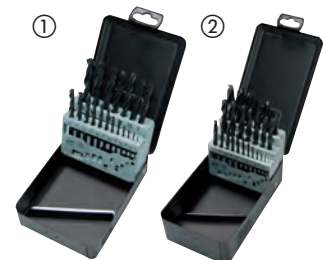

Metallbohrer HSS-R DIN 338 - reduzierter Aufnahmeschaft

HSS-R Metallbohrer aus Hochleistungsschnellstahl nach DIN 338. Oxidbeschichtung für schnelle Spanabfuhr. Normalanschliff mit 118° Winkel. Typ N Spirale.
Geeignet zum Bearbeiten von Stahl, Gusseisen, legiertem und unlegiertem Stahl bis zu einer Zugfestigkeit von 800 N/mm².
Oberfläche: schwarz.

Ø 13,5 mm - Ø 16 mm = 10-mm-Schaft / Ø 16,5 mm - Ø 20 mm = 13-mm-Schaft.

| Ø (mm) | Gesamtlänge (mm) A | Arbeitslänge (mm) B | Inhalt | Bestell-einheit | Artikel-nummer | GTIN | UVP o. MwSt. | UVP inkl. MwSt. |
|--------|--------------------|---------------------|--------|-----------------|----------------|---------------|--------------|-----------------|
| 13.5 | 160 | 108 | 1 | 1 | 4932373318 | 4002395348435 | 9,80 € | 11,76 € |
| 14.0 | 160 | 108 | 1 | 1 | 4932373319 | 4002395348442 | 10,30 € | 12,36 € |
| 14.5 | 169 | 108 | 1 | 1 | 4932373320 | 4002395348459 | 10,50 € | 12,60 € |
| 15.0 | 169 | 114 | 1 | 1 | 4932373321 | 4002395348466 | 11,00 € | 13,20 € |
| 15.5 | 178 | 120 | 1 | 1 | 4932373322 | 4002395348473 | 12,50 € | 15,00 € |
| 16.0 | 178 | 120 | 1 | 1 | 4932373323 | 4002395348480 | 12,70 € | 15,24 € |
| 16.5 | 184 | 125 | 1 | 1 | 4932373324 | 4002395348497 | 14,40 € | 17,28 € |
| 17.0 | 184 | 125 | 1 | 1 | 4932373325 | 4002395349104 | 16,60 € | 19,92 € |
| 17.5 | 191 | 130 | 1 | 1 | 4932373326 | 4002395349111 | 19,40 € | 23,28 € |
| 18.0 | 191 | 130 | 1 | 1 | 4932373327 | 4002395349128 | 19,00 € | 22,80 € |
| 18.5 | 198 | 135 | 1 | 1 | 4932373328 | 4002395349135 | 22,40 € | 26,88 € |
| 19.0 | 198 | 135 | 1 | 1 | 4932373329 | 4002395349142 | 21,40 € | 25,68 € |
| 19.5 | 205 | 140 | 1 | 1 | 4932373330 | 4002395349159 | 25,10 € | 30,12 € |
| 20.0 | 205 | 140 | 1 | 1 | 4932373331 | 4002395349166 | 24,40 € | 29,28 € |

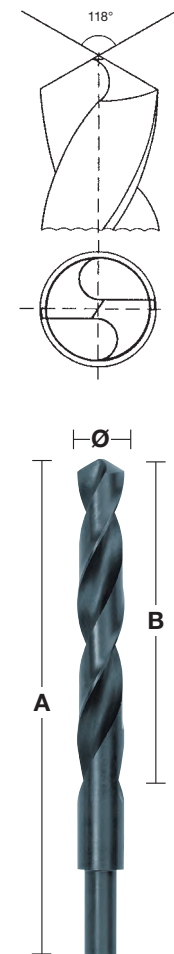

Metallbohrer HSS-R DIN 338 - 345-teiliges Kabinett

| Ø (mm) | Gesamtlänge (mm) A | Arbeitslänge (mm) B | Inhalt | Bestell-einheit | Artikel-nummer | GTIN | UVP o. MwSt. | UVP inkl. MwSt. |
|--|--------------------|---------------------|--------|-----------------|----------------|---------------|--------------|-----------------|
| Metallbohrer-Kabinett bestückt mit HSS-R Metallbohrern (345 Stück) | | | 345 | 1 | 4932352674 | 4002395373321 | 477,50 € | 573,00 € |
| 1.0 | 34 | 12 | 20 | | | | | |
| 1.5 | 40 | 18 | 20 | | | | | |
| 2 | 49 | 24 | 20 | | | | | |
| 2.5 | 57 | 30 | 20 | | | | | |
| 3 | 61 | 33 | 20 | | | | | |
| 3.5 | 70 | 39 | 20 | | | | | |
| 4 | 75 | 43 | 20 | | | | | |
| 4.5 | 80 | 47 | 20 | | | | | |
| 5 | 86 | 52 | 20 | | | | | |
| 5.5 | 93 | 57 | 20 | | | | | |
| 6 | 93 | 57 | 20 | | | | | |
| 6.5 | 101 | 63 | 20 | | | | | |
| 7 | 109 | 69 | 10 | | | | | |
| 7.5 | 109 | 69 | 10 | | | | | |
| 8 | 117 | 75 | 20 | | | | | |
| 8.5 | 117 | 75 | 10 | | | | | |
| 9 | 125 | 81 | 10 | | | | | |
| 9.5 | 125 | 81 | 5 | | | | | |
| 10 | 133 | 87 | 10 | | | | | |
| 10.5 | 133 | 87 | 5 | | | | | |
| 11 | 142 | 94 | 5 | | | | | |
| 11.5 | 142 | 94 | 5 | | | | | |
| 12 | 151 | 101 | 5 | | | | | |
| 12.5 | 151 | 101 | 5 | | | | | |
| 13 | 151 | 101 | 5 | | | | | |



HSS-G Kombi-Gewindebohrer

3-in-1 Kombi-Gewindebohrer HSS-G: Kernlochbohren, Gewinde schneiden und Gewinde entgraten in einem Arbeitsschritt.

Geeignet für den Einsatz mit (Akku-) Bohrschraubern und (Akku-) Schlagbohrschraubern.

Aufnahme: 1/4" HEX - DIN 3126 E 6.3

Schlagfest: geeignet für den Einsatz in Akku-Schlagschraubern sofern die empfohlene Bohrgeschwindigkeit eingehalten wird.

Gewindetyp: metrisches ISO-Gewinde DIN 13.

Geeignet zum Bohren in Kunststoff, Blech und unlegiertem Stahl bis 800 N/mm².

Immer Schneidöl verwenden.

| Länge (mm) | Screw size | Inhalt | Bestell-einheit | Artikel-nummer | GTIN | UVP o. MwSt. | UVP inkl. MwSt. |
|------------|------------|--------|-----------------|----------------|---------------|--------------|-----------------|
| 52 | M3 | 1 | 1 | 4932498261 | 4058546521301 | 16,50 € | 19,80 € |
| 52 | M4 | 1 | 1 | 4932498262 | 4058546521318 | 16,50 € | 19,80 € |
| 57 | M5 | 1 | 1 | 4932498263 | 4058546521325 | 16,50 € | 19,80 € |
| 57 | M6 | 1 | 1 | 4932498264 | 4058546521332 | 16,50 € | 19,80 € |
| 57 | M8 | 1 | 1 | 4932498265 | 4058546521349 | 19,90 € | 23,88 € |
| 58 | M10 | 1 | 1 | 4932498266 | 4058546521356 | 24,90 € | 29,88 € |



DESIGNED FOR USE IN
PACKOUT[™]

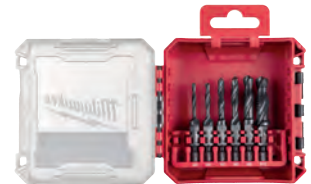

1/4" Hex HSS-G Kombi-Gewindebohrer Set (6-teilig)

6 1 4932498267 4058546521363 104,90 € 125,88 €

M3, M4, M5, M6, M8, M10

NEUE COBALT STUFEN- BOHRER

Neue Aluminium-Chrom-Nitrit (AlCrN) Beschichtung für bis zu 10x längere Standzeit vs. Standard-Stufenbohrer. Für Stahl und Edelstahl geeignet.



MATERIALIEN:

| STAHL | KUPFER | MESSING | ALUMINIUM | EDELSTAHL | KUNSTSTOFF |
|-------|--------|---------|-----------|-----------|------------|
|-------|--------|---------|-----------|-----------|------------|

- 1 RAPID STRIKE™ Bohrspitze für leichteres Zentrieren
- 2 Optimierte 2-Spiral-Geometrie mit geschärften Kanten für bis zu 2 x schnelleren Bohrfortschritt
- 3 Spezielle Bohrspitze sowie eine spezielle Stufengeometrie ermöglichen ein ratterfreies Bohren. Geringeres Risiko, bei hohen Drehzahlen zu verkanten
- 4 Hergestellt aus Spezialstahl mit schwarzer Oxidbeschichtung für bis zu 4 x längere Lebensdauer
- 5 Lasermarkierung der Durchmesser
- 6 Jede Stufe ist hintergeschliffen für optimalen Bohrvorschub und automatisches Entgraten
- 7 Schaft mit 3 Spannflächen für sicheren Halt im Bohrfutter und optimale Kraftübertragung



GEWERKE:



Bohren von Platten und Schaltschränken für Kabelinstallationen



Durchgangsbohrungen für Rohre und Leitungen



Bohren verschiedener Durchmesser und Vergrößerung vorhandener Löcher



Löcher für Kabelinstallationen



Verschiedenste Anwendungen, Durchmesser und Vergrößerungen vorhandener Löcher

Cobalt ALCrN Stufenbohrer

NEU

Neue Aluminium-Chrom-Nitrit-Beschichtung (ALCrN) für bis zu 10x längere Standzeit vs. MILWAUKEE[®] Standard-Stufenbohrer. Für Stahl und Edelstahl.

RAPID STRIKE[™] Bohrspitze für leichteres Zentrieren.

Spezielle Bohrspitze sowie eine spezielle Stufengeometrie ermöglichen ein ratterfreies Bohren. Geringeres Risiko, bei hohen Drehzahlen zu verkanten.

Spezielle Bohrspitze sowie eine spezielle Stufengeometrie ermöglichen ein ratterfreies Bohren. Geringeres Risiko, bei hohen Drehzahlen zu verkanten.

Schaft mit 3 Spannflächen für sicheren Halt im Bohrfutter und optimale Kraftübertragung. Lasermarkierung der Durchmesser.

| Beschreibung | Schaftdurchmesser (mm) | Gesamtlänge (mm) | Anzahl Stufen | Inhalt | Bestell-einheit | Artikelnummer | GTIN | UVP o. MwSt. | UVP inkl. MwSt. |
|--|------------------------|------------------|---------------|--------|-----------------|---------------|--------------|--------------|-----------------|
| ① 4 - 20 mm | 8 | 62 | 10 | 1 | 1 | 48899372 | 045242603862 | 109,90 € | 131,88 € |
| ② 6 - 35 mm | 10 | 86 | 16 | 1 | 1 | 48899395 | 045242567676 | 204,50 € | 245,40 € |
| ③ M6 - M32 | 10 | 90 | 14 | 1 | 1 | 48899380 | 045242567652 | 204,50 € | 245,40 € |
| ④ Cobalt-Stufenbohrer Set (2-teilig) Inhalt 2 Cobalt-Stufenbohrer: 4 - 20 mm, 6 - 35 mm | | | | 2 | 1 | 48899398 | 045242529216 | 299,00 € | 358,80 € |

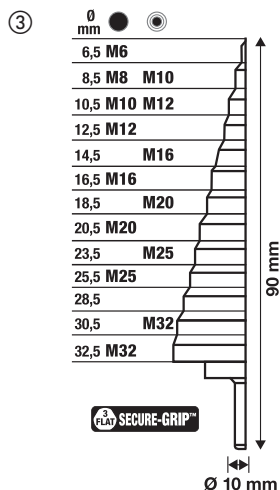
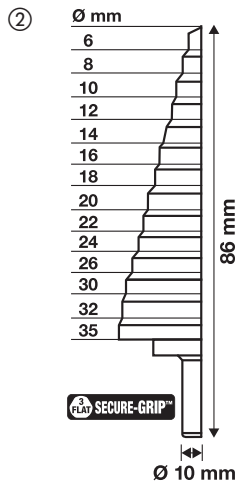
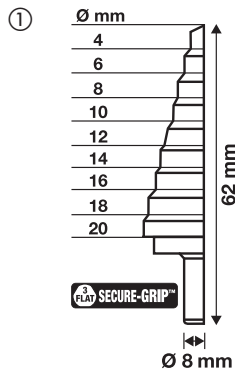

**DESIGNED FOR USE IN
PACKOUT[™]**

SHOCKWAVE™ IMPACT DUTY



TM

SHOCKWAVE™ schlagfeste Stufenbohrer

SHOCKWAVE™ schlagfeste Stufenbohrer wurden für den Einsatz mit Schlagschraubern entwickelt, sind jedoch ebenso für den Einsatz mit (Akku-)Schraubern geeignet.

Die 1/4" Hex-Aufnahme mit optimierter SHOCK ZONE™ absorbiert Schlägeinwirkungen und verringert somit die Gefahr eines Schaftbruchs für eine längere Lebensdauer.

Titan-Aluminium-Nitrit-Beschichtung für bis zu 5 x längere Standzeit.

RAPID STRIKE TIP™ Bohrspitze: ermöglicht ein leichteres Zentrieren und schnelleres Bohren ohne Vorbohren.

2-Spiral-Design: optimiert für den Einsatz mit Schlagschraubern und ratterfreies Bohren.

Lasermarkierung der Durchmesser.



| Beschreibung | Schaftdurchmesser (mm) | Gesamtlänge (mm) | Anzahl Stufen | Inhalt | Bestell-einheit | Artikel-nummer | GTIN | UVP o. MwSt. | UVP inkl. MwSt. |
|---|------------------------|------------------|---------------|--------|-----------------|----------------|--------------|--------------|-----------------|
| ① 4 - 12 mm / 1-mm-Stufen | 1/4" Hex | 83 | 9 | 1 | 1 | 48899261 | 045242505166 | 66,40 € | 79,68 € |
| ② 4 - 12 mm / 2-mm-Stufen | 1/4" Hex | 83 | 5 | 1 | 1 | 48899262 | 045242505173 | 66,40 € | 79,68 € |
| ③ 4 - 20 mm / 2-mm-Stufen | 1/4" Hex | 83 | 9 | 1 | 1 | 48899263 | 045242505180 | 82,60 € | 99,12 € |
| ④ 4 - 30 mm / 2/3-mm-Stufen | 1/4" Hex | 95 | 12 | 1 | 1 | 48899265 | 045242505203 | 135,00 € | 162,00 € |
| ⑤ SHOCKWAVE™ schlagfestes Stufenbohrer Set (3-teilig) | | | | 3 | 1 | 48899266 | 045242505210 | 269,90 € | 323,88 € |
| Beinhaltet 3 SHOCKWAVE™ Stufenbohrer: 4 - 12 mm/1 mm Stufen, 4 - 20 mm, 4 - 30 mm | | | | | | | | | |

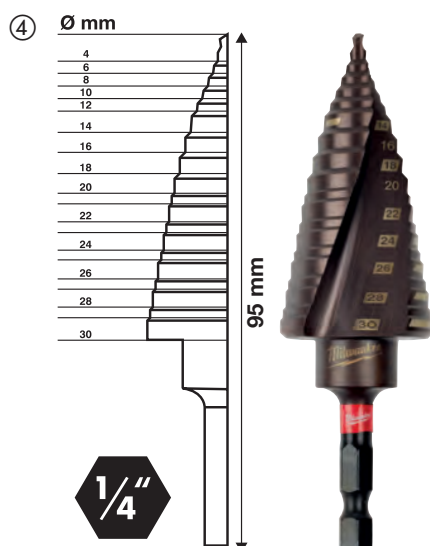
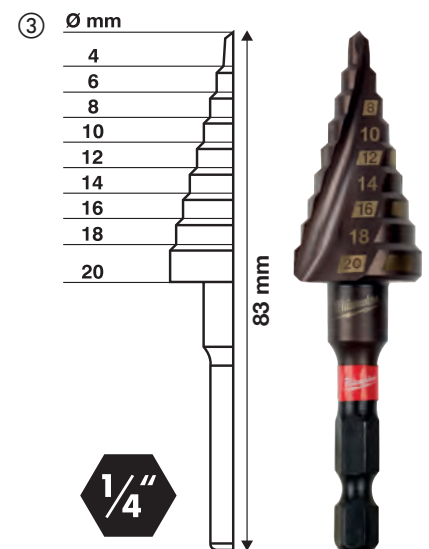
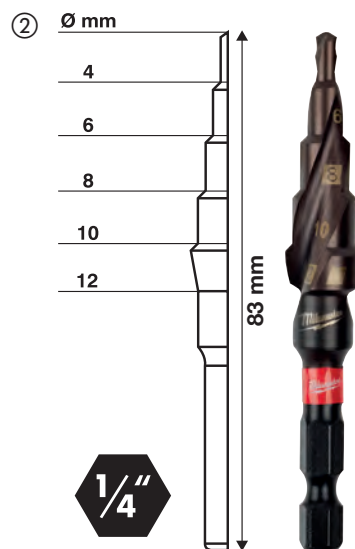
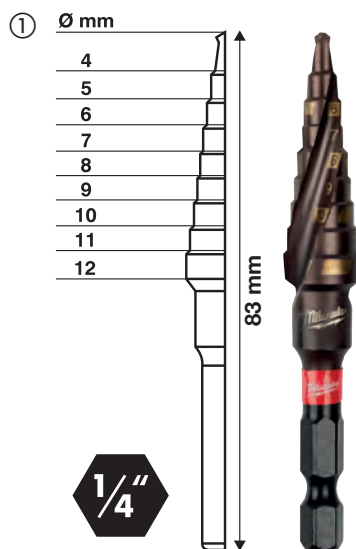

Stufenbohrer

| | Beschreibung | Schaftdurchmesser (mm) | Gesamtlänge (mm) | Anzahl Stufen | Inhalt | Bestell-einheit | Artikel-nummer | GTIN | UVP o. MwSt. | UVP inkl. MwSt. |
|---|--|------------------------|------------------|---------------|--------|-----------------|----------------|--------------|--------------|-----------------|
| ① | PG 7-PG 21 | 10 | 68 | 9 | 1 | 1 | 48899321 | 045242364060 | 99,70 € | 119,64 € |
| ② | M6 - M32 | 10 | 92 | 13 | 1 | 1 | 48899332 | 045242344437 | 117,60 € | 141,12 € |
| ③ | 4 - 12 mm, 1-mm-Stufen | 6 | 65 | 9 | 1 | 1 | 48899301 | 045242342532 | 48,40 € | 58,08 € |
| ④ | 4 - 20 mm, 2-mm-Stufen | 8 | 65 | 9 | 1 | 1 | 48899320 | 045242344406 | 59,80 € | 71,76 € |
| ⑤ | 6 - 35 mm, 2-mm und 3-mm-Stufen | 10 | 90 | 14 | 1 | 1 | 48899335 | 045242344413 | 113,40 € | 136,08 € |
| ⑥ | 6 - 40,5 mm | 10 | 90 | 17 | 1 | 1 | 48899340 | 045242547777 | 164,90 € | 197,88 € |
| Stufenbohrer Set (3-teilig) | | | | | | | | | | |
| ⑦ | Inhalt 3 Stufenbohrer: 4 - 12 mm/1-mm-Stufen, 4 - 20 mm, 6 - 35 mm | | | | 3 | 1 | 48899399 | 045242344420 | 209,00 € | 250,80 € |
| Stufenbohrer- und Metallbohrer Set (10-teilig) | | | | | | | | | | |
| ⑧ | Stufenbohrer: 1x Stufenbohrer 4 - 12 mm in 1-mm-Stufen, 1x Stufenbohrer 4 - 20 mm in 2-mm-Stufen. THUNDERWEB HSS-G Metallbohrer: 2 x 2,0 mm, 2x 3,0 mm, 2 x 4,0 mm, 1 x 5,0 mm, 1 x 6,0 mm | | | | 10 | 1 | 48899350 | 045242538836 | 113,50 € | 136,20 € |

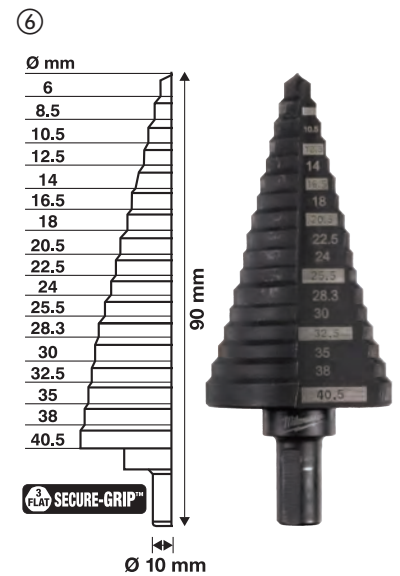
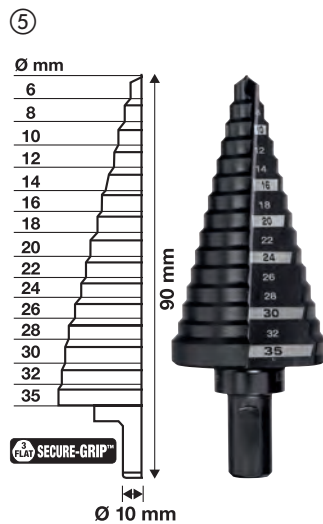
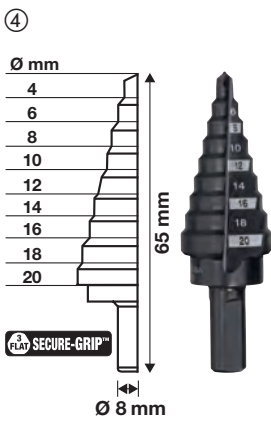
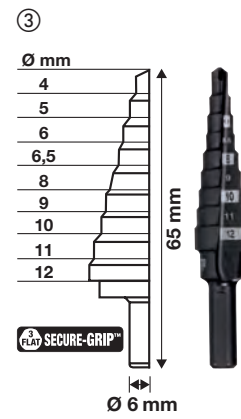
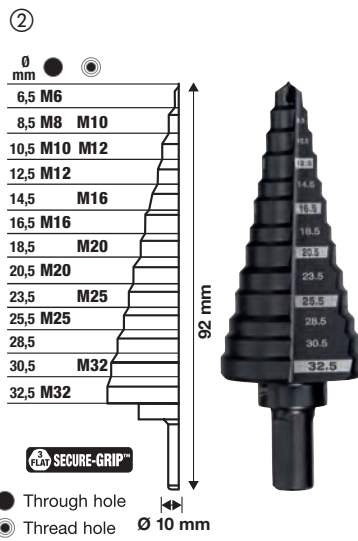

Magnetkernbohren

HSS Kernlochbohrer mit 19 mm Weldon-Aufnahme sind einsetzbar in allen Magnetkern- und Säulenbohrständern.

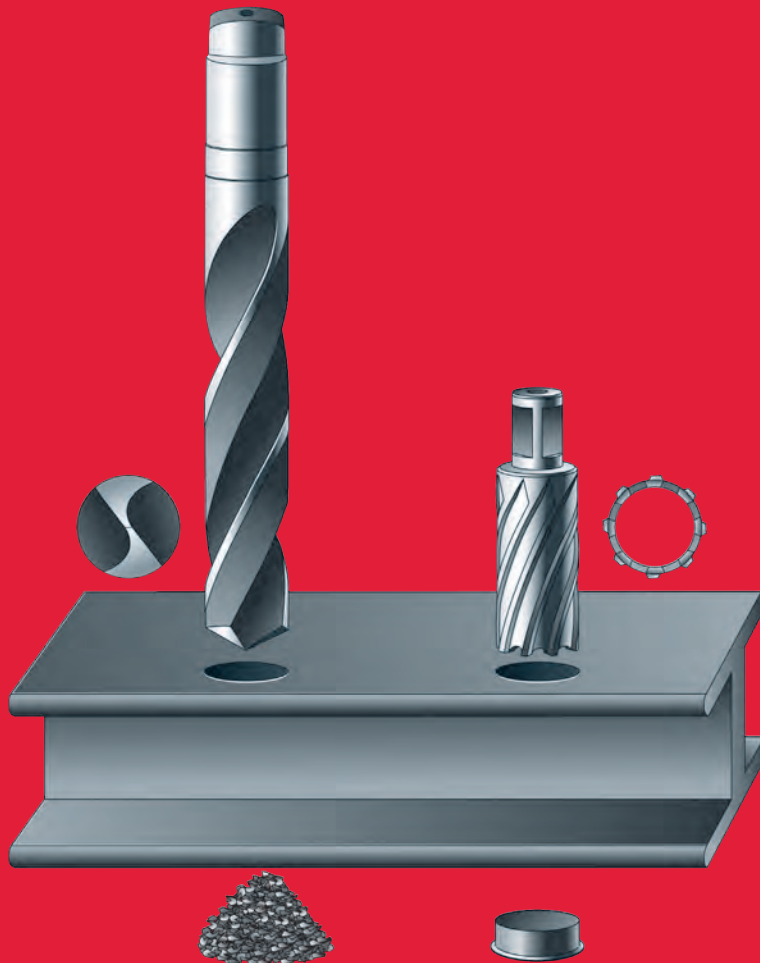

Schnellerer Bohrfortschritt

Kernlochbohrer haben eine deutlich kürzere Bohrzeit als Spiralbohrer aufgrund ihres Schneidverhaltens. Kernlochbohrer zerspanen nur die Zahnbreite, der Bohrerkerne wird ausgeworfen. Bei Spiralbohrern wird der komplette Bohrerkerne zerspannt, sodass der benötigte Kraftaufwand und die Antriebsleistung sehr hoch sein müssen.

Durch eine spezielle Schneidengeometrie wird bei Kernlochbohrern ein optimiertes Schneidverhalten erreicht.

30% produktiveres Arbeiten

Kernlochbohrer gewährleisten kreisrunde und gratfreie Schnittergebnisse, besonders bei dünnen Materialien. Bei geringerem Kraftaufwand können größere Bohrdurchmesser präzise gebohrt werden.

Längere Standzeit

Die Schneiden des Kernlochbohrers müssen seltener geschärft werden als die Schneiden des Spiralbohrers. Der 6 mm starke Bohrkörper sowie die optimierte Schneidengeometrie gewährleisten eine hohe Standfestigkeit.

Bohrgeschwindigkeit

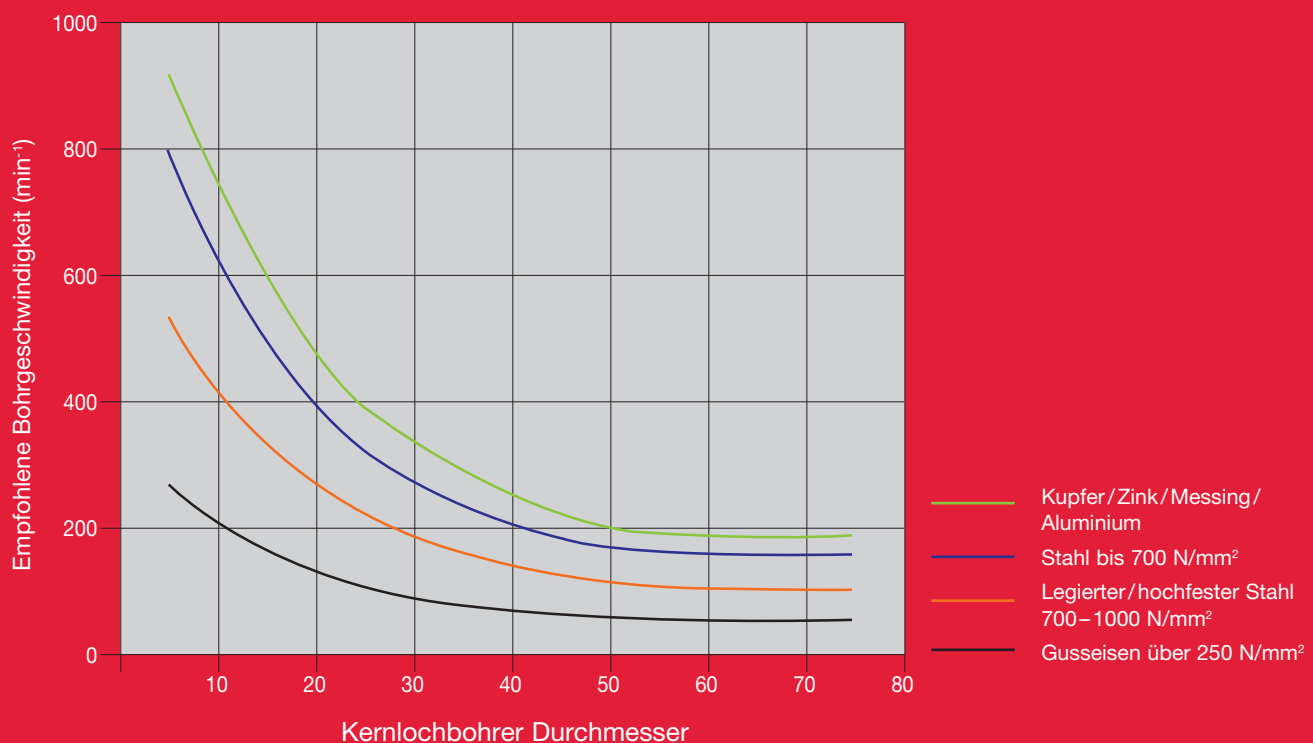

HSS Kernlochbohrer 30 mm

Dickwandig Kernlochbohrer für längere Standzeit.
Mit 19 mm Standard Weldon-Aufnahme

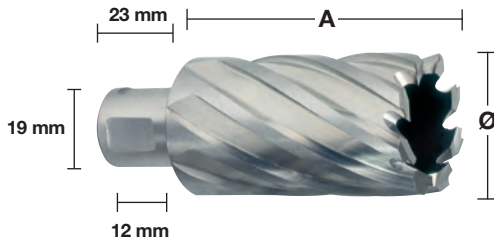

30 mm

| Ø (mm) | Gesamt-länge (mm) A | Inhalt | Bestell-einheit | Artikel-nummer | GTIN | UVP o. MwSt. | UVP inkl. MwSt. |
|--------|---------------------|--------|-----------------|----------------|---------------|--------------|-----------------|
| 12 | 30 | 1 | 1 | 4932371740 | 4002395344161 | 42,10 € | 50,52 € |
| 13 | 30 | 1 | 1 | 4932371741 | 4002395344178 | 42,10 € | 50,52 € |
| 14 | 30 | 1 | 1 | 4932343270 | 4002395315130 | 42,10 € | 50,52 € |
| 15 | 30 | 1 | 1 | 4932343271 | 4002395315147 | 43,60 € | 52,32 € |
| 16 | 30 | 1 | 1 | 4932343272 | 4002395315154 | 45,60 € | 54,72 € |
| 17 | 30 | 1 | 1 | 4932343273 | 4002395315161 | 46,30 € | 55,56 € |
| 18 | 30 | 1 | 1 | 4932343274 | 4002395315178 | 47,90 € | 57,48 € |
| 19 | 30 | 1 | 1 | 4932343275 | 4002395315185 | 49,90 € | 59,88 € |
| 20 | 30 | 1 | 1 | 4932343276 | 4002395315192 | 53,40 € | 64,08 € |
| 21 | 30 | 1 | 1 | 4932343277 | 4002395315208 | 55,50 € | 66,60 € |
| 22 | 30 | 1 | 1 | 4932343278 | 4002395315215 | 57,80 € | 69,36 € |
| 23 | 30 | 1 | 1 | 4932343279 | 4002395315222 | 58,40 € | 70,08 € |
| 24 | 30 | 1 | 1 | 4932343280 | 4002395315239 | 62,10 € | 74,52 € |
| 25 | 30 | 1 | 1 | 4932343281 | 4002395315246 | 65,10 € | 78,12 € |
| 26 | 30 | 1 | 1 | 4932343282 | 4002395315253 | 66,50 € | 79,80 € |
| 27 | 30 | 1 | 1 | 4932343283 | 4002395315260 | 69,30 € | 83,16 € |
| 28 | 30 | 1 | 1 | 4932343284 | 4002395315277 | 70,70 € | 84,84 € |
| 29 | 30 | 1 | 1 | 4932343285 | 4002395315284 | 73,50 € | 88,20 € |
| 30 | 30 | 1 | 1 | 4932343286 | 4002395315291 | 77,20 € | 92,64 € |
| 31 | 30 | 1 | 1 | 4932343287 | 4002395315307 | 87,30 € | 104,76 € |
| 32 | 30 | 1 | 1 | 4932343288 | 4002395315314 | 91,40 € | 109,68 € |
| 33 | 30 | 1 | 1 | 4932371742 | 4002395344185 | 95,70 € | 114,84 € |
| 34 | 30 | 1 | 1 | 4932371743 | 4002395344192 | 115,10 € | 138,12 € |
| 35 | 30 | 1 | 1 | 4932371744 | 4002395344208 | 123,20 € | 147,84 € |
| 36 | 30 | 1 | 1 | 4932371745 | 4002395344215 | 131,20 € | 157,44 € |
| 37 | 30 | 1 | 1 | 4932371746 | 4002395344222 | 135,60 € | 162,72 € |
| 38 | 30 | 1 | 1 | 4932371747 | 4002395344239 | 135,60 € | 162,72 € |
| 39 | 30 | 1 | 1 | 4932371748 | 4002395344246 | 139,40 € | 167,28 € |
| 40 | 30 | 1 | 1 | 4932371749 | 4002395344253 | 146,90 € | 176,28 € |
| 41 | 30 | 1 | 1 | 4932371750 | 4002395344260 | 154,80 € | 185,76 € |
| 42 | 30 | 1 | 1 | 4932371751 | 4002395344277 | 162,80 € | 195,36 € |
| 43 | 30 | 1 | 1 | 4932371752 | 4002395344284 | 166,80 € | 200,16 € |
| 44 | 30 | 1 | 1 | 4932371753 | 4002395344291 | 175,00 € | 210,00 € |
| 45 | 30 | 1 | 1 | 4932371754 | 4002395344307 | 183,90 € | 220,68 € |
| 46 | 30 | 1 | 1 | 4932371755 | 4002395344314 | 190,90 € | 229,08 € |
| 47 | 30 | 1 | 1 | 4932371756 | 4002395344321 | 198,80 € | 238,56 € |
| 48 | 30 | 1 | 1 | 4932371757 | 4002395344338 | 198,80 € | 238,56 € |
| 49 | 30 | 1 | 1 | 4932371758 | 4002395344345 | 204,20 € | 245,04 € |
| 50 | 30 | 1 | 1 | 4932371759 | 4002395344352 | 206,80 € | 248,16 € |

50 mm

| Ø (mm) | Gesamt-länge (mm) A | Inhalt | Bestell-einheit | Artikel-nummer | GTIN | UVP o. MwSt. | UVP inkl. MwSt. |
|--------|---------------------|--------|-----------------|----------------|---------------|--------------|-----------------|
| 14 | 50 | 1 | 1 | 4932343289 | 4002395315352 | 62,80 € | 75,36 € |
| 15 | 50 | 1 | 1 | 4932343290 | 4002395315369 | 69,30 € | 83,16 € |
| 16 | 50 | 1 | 1 | 4932343291 | 4002395315376 | 73,50 € | 88,20 € |
| 17 | 50 | 1 | 1 | 4932343292 | 4002395315383 | 78,70 € | 94,44 € |
| 18 | 50 | 1 | 1 | 4932343293 | 4002395315390 | 82,80 € | 99,36 € |
| 19 | 50 | 1 | 1 | 4932343294 | 4002395315406 | 87,30 € | 104,76 € |
| 20 | 50 | 1 | 1 | 4932343295 | 4002395315413 | 91,40 € | 109,68 € |
| 21 | 50 | 1 | 1 | 4932343296 | 4002395315420 | 95,00 € | 114,00 € |
| 22 | 50 | 1 | 1 | 4932343297 | 4002395315437 | 95,70 € | 114,84 € |
| 23 | 50 | 1 | 1 | 4932343298 | 4002395315444 | 98,50 € | 118,20 € |
| 24 | 50 | 1 | 1 | 4932343299 | 4002395315451 | 102,20 € | 122,64 € |
| 25 | 50 | 1 | 1 | 4932343300 | 4002395315468 | 106,30 € | 127,56 € |
| 26 | 50 | 1 | 1 | 4932343301 | 4002395315475 | 109,60 € | 131,52 € |
| 27 | 50 | 1 | 1 | 4932343302 | 4002395315482 | 110,60 € | 132,72 € |
| 28 | 50 | 1 | 1 | 4932343303 | 4002395315499 | 118,00 € | 141,60 € |
| 29 | 50 | 1 | 1 | 4932343304 | 4002395315505 | 121,90 € | 146,28 € |
| 30 | 50 | 1 | 1 | 4932343305 | 4002395315512 | 127,20 € | 152,64 € |
| 31 | 50 | 1 | 1 | 4932343306 | 4002395315529 | 131,20 € | 157,44 € |
| 32 | 50 | 1 | 1 | 4932343307 | 4002395315536 | 135,60 € | 162,72 € |
| 33 | 50 | 1 | 1 | 4932371760 | 4002395344369 | 142,30 € | 170,76 € |
| 34 | 50 | 1 | 1 | 4932371761 | 4002395344376 | 139,40 € | 167,28 € |
| 35 | 50 | 1 | 1 | 4932371762 | 4002395344383 | 146,90 € | 176,28 € |
| 36 | 50 | 1 | 1 | 4932371763 | 4002395344390 | 154,80 € | 185,76 € |
| 37 | 50 | 1 | 1 | 4932371764 | 4002395344406 | 168,10 € | 201,72 € |
| 38 | 50 | 1 | 1 | 4932371765 | 4002395344413 | 175,00 € | 210,00 € |
| 39 | 50 | 1 | 1 | 4932371766 | 4002395344420 | 171,10 € | 205,32 € |
| 40 | 50 | 1 | 1 | 4932371767 | 4002395344437 | 175,00 € | 210,00 € |
| 41 | 50 | 1 | 1 | 4932371768 | 4002395344444 | 175,00 € | 210,00 € |
| 42 | 50 | 1 | 1 | 4932371769 | 4002395344451 | 190,90 € | 229,08 € |
| 43 | 50 | 1 | 1 | 4932371770 | 4002395344468 | 188,30 € | 225,96 € |
| 44 | 50 | 1 | 1 | 4932371771 | 4002395344475 | 190,90 € | 229,08 € |
| 45 | 50 | 1 | 1 | 4932371772 | 4002395344482 | 198,80 € | 238,56 € |
| 46 | 50 | 1 | 1 | 4932371773 | 4002395344499 | 210,50 € | 252,60 € |
| 47 | 50 | 1 | 1 | 4932371774 | 4002395344505 | 215,60 € | 258,72 € |
| 48 | 50 | 1 | 1 | 4932371775 | 4002395344512 | 218,30 € | 261,96 € |
| 49 | 50 | 1 | 1 | 4932371776 | 4002395344529 | 226,90 € | 272,28 € |
| 50 | 50 | 1 | 1 | 4932371777 | 4002395344536 | 236,20 € | 283,44 € |

| Beschreibung | Deliefert in | Inhalt | Bestell-einheit | Artikel-nummer | GTIN | UVP o. MwSt. | UVP inkl. MwSt. |
|--|--------------|--------|-----------------|----------------|--------------|--------------|-----------------|
| Zentrierstift für 30-mm-Kernlochbohrer | | 2 | 1 | 49590011 | 045242364039 | 25,50 € | 30,60 € |
| Zentrierstift für 50-mm-Kernlochbohrer | | 2 | 1 | 49590012 | 045242364046 | 30,90 € | 37,08 € |

HSS Kernlochbohrer Set (6-teilig)

| | | | | | | | |
|--|------------------|---|---|------------|---------------|----------|----------|
| ① 6 x HSS Kernlochbohrer: Ø 14 / 16 / 18 / 20 / 22 / 24 mm - 19 mm Weldon-Aufnahme. 1 Auswerfer kurze Ausführung - 30 mm | Kunststoffkoffer | 6 | 1 | 4932372533 | 4002395345236 | 289,90 € | 347,88 € |
|--|------------------|---|---|------------|---------------|----------|----------|

MILWAUKEE® LOCHSÄGEN

Wenn Sie Löcher schneiden oder bohren wollen, sind unsere Lochsägen und das HOLEDOKER™-Produktsortiment genau das Richtige für Sie.





HOLE DOZER[™]

Die HOLE DOZER[™] Lochsägen überzeugen durch ihre herausragende Standzeit.

Mehrere PLUG JACK[™] Hebelpunkte erleichtern die Entfernung des Bohrkerns.

- Einzigartige Aussparungen zur leichteren Entfernung des Bohrkerns
- Bessere Hebelwirkung bei dünnen Materialien
- Geringere Rüstzeit zwischen den Schnitten
- Neue Beschichtung für eine geringere Reibung und schnelleren Arbeitsfortschritt

PLUG JACK[™]



Eine 3,5 TPI Verzahnung mit positivem 10°-Zahnwinkel:

- Schnellere und aggressivere Schnitte
- Geringere Wärmeentwicklung für eine längere Standzeit der Verzahnung
- Größere Zahntiefen zur besseren Materialabfuhr
- Speziell geformte Zähne reduzieren das Verkanten in dünnen Materialien

Dieses hochwertige Lochsagensortiment ist die perfekte Lösung zum Schneiden von:

- Stahl bis zu 1000 N/mm² Zugfestigkeit
- Edelstahl und säurebeständigem Stahl
- NE-Metallen - Gusseisen - Aluminium
- Holz - MDF-Platten - Gipskartonplatten
- Sandwichmaterialien - Kunststoff

HOLE DOZER™ Bi-Metall-Lochsägen

| Ø (mm) | Ø (Zoll) | Max. Trenntiefe (mm) | Inhalt | Bestell-einheit | Artikel-nummer | GTIN | UVP o. MwSt. | UVP inkl. MwSt. |
|--------|----------|----------------------|--------|-----------------|----------------|---------------|--------------|-----------------|
| 14 | 9/16 | 41 | 1 | 1 | 49560002 | 045242271061 | 17,40 € | 20,88 € |
| 16 | 5/8 | 41 | 1 | 1 | 49560012 | 045242192922 | 14,90 € | 17,88 € |
| 17 | 11/16 | 41 | 1 | 1 | 49560014 | 045242193639 | 14,90 € | 17,88 € |
| 19 | 3/4 | 41 | 1 | 1 | 49560023 | 045242192632 | 14,90 € | 17,88 € |
| 20 | 25/32 | 41 | 1 | 1 | 49560024 | 045242271016 | 14,90 € | 17,88 € |
| 21 | 13/16 | 41 | 1 | 1 | 49560027 | 045242192649 | 14,90 € | 17,88 € |
| 22 | 7/8 | 41 | 1 | 1 | 49560032 | 045242192878 | 14,90 € | 17,88 € |
| 24 | 15/16 | 41 | 1 | 1 | 49560037 | 045242192885 | 14,90 € | 17,88 € |
| 25 | 1 | 41 | 1 | 1 | 49560043 | 045242192526 | 15,50 € | 18,60 € |
| 27 | 1 1/16 | 41 | 1 | 1 | 49560047 | 045242192892 | 15,50 € | 18,60 € |
| 29 | 1 1/8 | 41 | 1 | 1 | 49560052 | 045242192939 | 15,50 € | 18,60 € |
| 30 | 1 3/16 | 41 | 1 | 1 | 49560057 | 045242192946 | 15,50 € | 18,60 € |
| 32 | 1 1/4 | 41 | 1 | 1 | 49560062 | 045242192977 | 15,50 € | 18,60 € |
| 33 | 1 5/16 | 41 | 1 | 1 | 49560067 | 045242192984 | 16,20 € | 19,44 € |
| 35 | 1 3/8 | 41 | 1 | 1 | 49560072 | 045242192991 | 16,20 € | 19,44 € |
| 37 | 1 7/16 | 41 | 1 | 1 | 49560077 | 045242193028 | 16,20 € | 19,44 € |
| 38 | 1 1/2 | 41 | 1 | 1 | 49560082 | 045242193035 | 16,20 € | 19,44 € |
| 40 | 1 9/16 | 41 | 1 | 1 | 49560087 | 045242193042 | 16,20 € | 19,44 € |
| 41 | 1 5/8 | 41 | 1 | 1 | 49560092 | 045242193073 | 16,20 € | 19,44 € |
| 43 | 1 11/16 | 41 | 1 | 1 | 49560097 | 045242193080 | 16,20 € | 19,44 € |
| 44 | 1 3/4 | 41 | 1 | 1 | 49560102 | 045242193097 | 19,60 € | 23,52 € |
| 46 | 1 13/16 | 41 | 1 | 1 | 49560107 | 045242193127 | 19,60 € | 23,52 € |
| 48 | 1 7/8 | 41 | 1 | 1 | 49560112 | 045242193134 | 19,60 € | 23,52 € |
| 50 | 1 31/32 | 41 | 1 | 1 | 49560113 | 045242271023 | 19,60 € | 23,52 € |
| 51 | 2 | 41 | 1 | 1 | 49560117 | 045242193141 | 19,60 € | 23,52 € |
| 52 | 2 1/16 | 41 | 1 | 1 | 49560122 | 045242193172 | 24,00 € | 28,80 € |
| 54 | 2 1/8 | 41 | 1 | 1 | 49560127 | 045242193189 | 24,00 € | 28,80 € |
| 56 | 4/6 | 41 | 1 | 1 | 49560129 | 045242504664 | 24,00 € | 28,80 € |
| 57 | 2 1/4 | 41 | 1 | 1 | 49560132 | 045242193196 | 24,00 € | 28,80 € |
| 59 | 2 5/16 | 41 | 1 | 1 | 49560137 | 045242193226 | 24,00 € | 28,80 € |
| 60 | 2 3/8 | 41 | 1 | 1 | 49560142 | 045242193233 | 24,00 € | 28,80 € |
| 64 | 2 1/2 | 41 | 1 | 1 | 49560147 | 045242193240 | 26,00 € | 31,20 € |
| 65 | 2 9/16 | 41 | 1 | 1 | 49560153 | 045242193271 | 26,00 € | 31,20 € |
| 67 | 2 5/8 | 41 | 1 | 1 | 49560158 | 045242193288 | 26,00 € | 31,20 € |
| 68 | 2 11/16 | 41 | 1 | 1 | 49560159 | 045242271030 | 26,00 € | 31,20 € |
| 70 | 2 3/4 | 41 | 1 | 1 | 49560163 | 045242193295 | 26,00 € | 31,20 € |
| 73 | 2 7/8 | 41 | 1 | 1 | 49560167 | 045242193325 | 26,00 € | 31,20 € |
| 76 | 3 | 41 | 1 | 1 | 49560173 | 045242193332 | 26,00 € | 31,20 € |
| 79 | 3 1/8 | 41 | 1 | 1 | 49560177 | 045242193349 | 26,00 € | 31,20 € |
| 83 | 3 1/4 | 41 | 1 | 1 | 49560183 | 045242193370 | 27,30 € | 32,76 € |
| 86 | 3 3/8 | 41 | 1 | 1 | 49560187 | 045242193387 | 27,10 € | 32,52 € |
| 89 | 3 1/2 | 41 | 1 | 1 | 49560193 | 045242193394 | 28,10 € | 33,72 € |
| 92 | 3 5/8 | 41 | 1 | 1 | 49560197 | 045242193431 | 32,70 € | 39,24 € |
| 95 | 3 3/4 | 41 | 1 | 1 | 49560203 | 045242193448 | 32,70 € | 39,24 € |
| 98 | 3 7/8 | 41 | 1 | 1 | 49560207 | 045242193479 | 37,30 € | 44,76 € |
| 102 | 4 | 41 | 1 | 1 | 49560213 | 045242193486 | 37,30 € | 44,76 € |
| 105 | 4 1/8 | 41 | 1 | 1 | 49560217 | 045242193493 | 40,90 € | 49,08 € |
| 108 | 4 1/4 | 41 | 1 | 1 | 49560223 | 045242193523 | 49,30 € | 59,16 € |
| 111 | 4 3/8 | 41 | 1 | 1 | 49560227 | 045242193530 | 62,00 € | 74,40 € |
| 114 | 4 1/2 | 41 | 1 | 1 | 49560233 | 045242193547 | 63,40 € | 76,08 € |
| 117 | 4 5/8 | 41 | 1 | 1 | 49560239 | 045242587285 | 68,60 € | 82,32 € |
| 121 | 4 3/4 | 41 | 1 | 1 | 49560237 | 045242193578 | 71,80 € | 86,16 € |
| 127 | 5 | 41 | 1 | 1 | 49560243 | 045242193585 | 80,80 € | 96,96 € |
| 133 | 5 1/4 | 41 | 1 | 1 | 49560244 | 045242271078 | 86,90 € | 104,28 € |
| 140 | 5 1/2 | 41 | 1 | 1 | 49560247 | 045242193592 | 98,80 € | 118,56 € |
| 152 | 6 | 41 | 1 | 1 | 49560253 | 045242193622 | 109,60 € | 131,52 € |
| 160 | 6 5/16 | 38 | 1 | 1 | 4932399885 | 4002395365395 | 100,20 € | 120,24 € |
| 168 | 6 3/8 | 38 | 1 | 1 | 4932399886 | 4002395365401 | 120,70 € | 144,84 € |
| 177 | 6 31/32 | 38 | 1 | 1 | 4932399887 | 4002395365418 | 127,00 € | 152,40 € |
| 200 | 7 7/8 | 38 | 1 | 1 | 4932399888 | 4002395365425 | 143,60 € | 172,32 € |
| 210 | 8 3/32 | 38 | 1 | 1 | 4932399889 | 4002395365432 | 161,30 € | 193,56 € |



Hole Dozer[™] Bi-Metall-Lochsägen - Großpacks

| Ø (mm) | Ø (Zoll) | Max. Trenntiefe (mm) | Inhalt | Bestell-einheit | Artikel-nummer | GTIN | UVP o. MwSt. | UVP inkl. MwSt. |
|--------|----------|----------------------|--------|-----------------|----------------|--------------|--------------|-----------------|
| 19 | 3/4 | 41 | 1 | 25 | 49565090 | 045242176199 | 13,40 € | 16,08 € |
| 20 | 25/32 | 41 | 1 | 25 | 49565091 | 045242528943 | 13,40 € | 16,08 € |
| 22 | 7/8 | 41 | 1 | 25 | 49565100 | 045242156375 | 13,40 € | 16,08 € |
| 25 | 1 | 41 | 1 | 25 | 49565110 | 045242156382 | 13,90 € | 16,68 € |
| 29 | 1 1/8 | 41 | 1 | 25 | 49565120 | 045242156399 | 13,90 € | 16,68 € |
| 30 | 1 3/16 | 41 | 1 | 25 | 49565125 | 045242243976 | 13,90 € | 16,68 € |
| 32 | 1 1/4 | 41 | 1 | 25 | 49565130 | 045242156412 | 13,90 € | 16,68 € |
| 35 | 1 3/8 | 41 | 1 | 25 | 49565140 | 045242156429 | 14,60 € | 17,52 € |
| 38 | 1 1/2 | 41 | 1 | 25 | 49565150 | 045242156436 | 14,60 € | 17,52 € |
| 41 | 1 5/8 | 41 | 1 | 25 | 49565152 | 045242176229 | 14,60 € | 17,52 € |
| 44 | 1 3/4 | 41 | 1 | 25 | 49565155 | 045242176267 | 17,70 € | 21,24 € |
| 51 | 2 | 41 | 1 | 25 | 49565160 | 045242156443 | 17,70 € | 21,24 € |
| 54 | 2 1/8 | 41 | 1 | 25 | 49565165 | 045242176366 | 21,60 € | 25,92 € |
| 57 | 2 1/4 | 41 | 1 | 25 | 49565167 | 045242176373 | 21,60 € | 25,92 € |
| 60 | 2 3/8 | 41 | 1 | 25 | 49565169 | 045242528950 | 21,60 € | 25,92 € |
| 64 | 2 1/2 | 41 | 1 | 25 | 49565170 | 045242156467 | 23,40 € | 28,08 € |
| 67 | 2 5/8 | 41 | 1 | 16 | 49565175 | 045242176380 | 23,40 € | 28,08 € |
| 68 | 2 11/16 | 41 | 1 | 16 | 49565178 | 045242528967 | 23,40 € | 28,08 € |
| 76 | 3 | 41 | 1 | 16 | 49565180 | 045242176397 | 23,40 € | 28,08 € |
| 89 | 3 1/2 | 41 | 1 | 9 | 49565190 | 045242176403 | 25,30 € | 30,36 € |
| 92 | 3 5/8 | 41 | 1 | 9 | 49565195 | 045242176410 | 29,40 € | 35,28 € |
| 102 | 4 | 41 | 1 | 9 | 49565200 | 045242176427 | 33,50 € | 40,20 € |
| 105 | 4 1/8 | 41 | 1 | 9 | 49565205 | 045242176434 | 36,80 € | 44,16 € |



Hole Dozer™ Bi-Metall-Lochsägen-Sets

| Beschreibung | Inhalt | Bestell- einheit | Artikel- nummer | GTIN | UVP o. MwSt. | UVP inkl. MwSt. |
|---|--------|---------------------|--------------------|---------------|-----------------|--------------------|
| 7-teiliges Hole Dozer™ Lochsägen-Set | | | | | | |
| ① 5 Lochsägen: Ø 19, 22, 25, 29, 32 mm. Adapter für Lochsägen Ø 14 - 30 mm. Distanzscheibe und Adapter. 1/8" Sechskantschlüssel | 7 | 1 | 49224083 | 045242310760 | 84,90 € | 101,88 € |
| HOLE DOZER™ Bi-Metall-Lochsägen-Set (10-teilig) | | | | | | |
| ② 6 x Lochsägen: Ø 25, 32, 40, 54, 68, 76 mm. 1x Adapter für Lochsägen Ø 14 - 30 mm. 1x Adapter für Lochsägen Ø 32 - 152 mm. 2 x Zentrierbohrer. 1/8" Hex Sechskantschlüssel | 10 | 1 | 49224201 | 045242348091 | 165,20 € | 198,24 € |
| HOLE DOZER™ Bi-Metall-Lochsägen Set (14-teilig) | | | | | | |
| ③ 10 Lochsägen: Ø 19, 22, 25, 29, 32, 35, 38, 44, 51, 57 mm. Adapter für Lochsägen Ø 14 - 30 mm. Adapter für Lochsägen Ø 32 - 152 mm. 2 x Zentrierbohrer, 1/8" / ~ 3 mm Sechskantschlüssel | 14 | 1 | 49224152 | 045242271047 | 217,60 € | 261,12 € |
| HOLE DOZER™ Bi-Metall-Lochsägen-Set (17-teilig) | | | | | | |
| ④ 13 Lochsägen: Ø 20, 22, 25, 32, 40, 44, 51, 57, 64, 65, 67, 68, 76 mm. Adapter für Lochsägen Ø 14 - 30 mm. Adapter für Lochsägen Ø 32 - 152 mm. 2 x Zentrierbohrer, 1/8" Sechskantschlüssel. | 17 | 1 | 49224102 | 045242271054 | 275,50 € | 330,60 € |
| Bi-Metall-Lochsägen Koffer | | | | | | |
| ⑤ Adapter mit Zentrierbohrer für Lochsägen Ø 14 - 30 mm (Art.-Nr. 4932479465). Adapter mit Zentrierbohrer für Lochsägen Ø 32 - 152 mm (Art.-Nr. 4932479467). 2 x Zentrierbohrer, 1/8" Sechskantschlüssel (Art.-Nr. 49960060). | 4 | 1 | 4932430327 | 4002395379880 | 29,90 € | 35,88 € |
| HOLE DOZER™ Lochsägen-Set (12-teilig) im PACKOUT™ Compact-Organiser | | | | | | |
| ⑥ 10 x Lochsägen: Ø 20, 25, 32, 35, 40, 44, 51, 54, 68, 76 mm. Adapter für Lochsägen Ø 14 - 30 mm. Adapter für Lochsägen Ø 32 - 152 mm. 1/8" Sechskantschlüssel | 12 | 1 | 4932472248 | 4058546338947 | 195,00 € | 234,00 € |



HOLE DOZER[™] Lochsägen mit HM-Zähnen

Bis zu 10 x längere Standzeit und höhere Hitzebeständigkeit verglichen mit Standard-Bi-Metall-Lochsägen. Aggressive 3-TPI-Verzahnung mit großem Spanraum für schnelleres Freiräumen. Geschränkte Verzahnung für geringeren Widerstand. Einzigartige Aussparungen zur leichteren Entfernung des Bohrkerns und besserer Hebelwirkung bei dünnen Materialien. Anwendungsgebiete: Metallbearbeitung (Edelstahl, legierter Stahl, Aluminium) und Verbundstoffe (Kunststoff, Sandwichmaterial, ableitfähige Bodenfliesen, Fiberglas, beschichtete Platten, Holz mit Nägeln).



| Ø (mm) | Ø (Zoll) | Max. Trenntiefe (mm) | Inhalt | Bestell-einheit | Artikel-nummer | GTIN | UVP o. MwSt. | UVP inkl. MwSt. |
|--|----------|----------------------|--------|-----------------|----------------|--------------|--------------|-----------------|
| 19 | 3/4 | 41 | 1 | 1 | 49560702 | 045242503971 | 29,20 € | 35,04 € |
| 22 | 7/8 | 41 | 1 | 1 | 49560704 | 045242503995 | 30,40 € | 36,48 € |
| 25 | 1 | 41 | 1 | 1 | 49560707 | 045242504008 | 31,60 € | 37,92 € |
| 27 | 1 1/16 | 41 | 1 | 1 | 49560807 | 045242594764 | 30,50 € | 36,60 € |
| 29 | 1 1/8 | 41 | 1 | 1 | 49560708 | 045242504015 | 32,70 € | 39,24 € |
| 32 | 1 1/4 | 41 | 1 | 1 | 49560710 | 045242504022 | 35,00 € | 42,00 € |
| 33 | 1 5/16 | 41 | 1 | 1 | 49560711 | 045242630790 | 33,20 € | 39,84 € |
| 35 | 1 3/8 | 41 | 1 | 1 | 49560712 | 045242504039 | 37,30 € | 44,76 € |
| 38 | 1 1/2 | 41 | 1 | 1 | 49560713 | 045242504053 | 37,30 € | 44,76 € |
| 41 | 1 5/8 | 41 | 1 | 1 | 49560714 | 045242594771 | 35,40 € | 42,48 € |
| 44 | 1 3/4 | 41 | 1 | 1 | 49560717 | 045242504107 | 40,70 € | 48,84 € |
| 48 | 1 7/8 | 41 | 1 | 1 | 49560719 | 045242504114 | 44,10 € | 52,92 € |
| 51 | 2 | 41 | 1 | 1 | 49560720 | 045242504145 | 46,40 € | 55,68 € |
| 54 | 2 1/8 | 41 | 1 | 1 | 49560722 | 045242504152 | 52,10 € | 62,52 € |
| 57 | 2 1/4 | 41 | 1 | 1 | 49560724 | 045242504169 | 53,40 € | 64,08 € |
| 60 | 2 3/8 | 41 | 1 | 1 | 49560726 | 045242504176 | 57,20 € | 68,64 € |
| 64 | 2 1/2 | 41 | 1 | 1 | 49560727 | 045242504183 | 59,10 € | 70,92 € |
| 65 | 2 9/16 | 41 | 1 | 1 | 49560728 | 045242594788 | 56,00 € | 67,20 € |
| 67 | 2 5/8 | 41 | 1 | 1 | 49560729 | 045242504190 | 61,40 € | 73,68 € |
| 68 | 2 11/16 | 41 | 1 | 1 | 49560730 | 045242594795 | 53,40 € | 64,08 € |
| 70 | 2 3/4 | 41 | 1 | 1 | 49560731 | 045242504206 | 58,70 € | 70,44 € |
| 76 | 3 | 41 | 1 | 1 | 49560734 | 045242504220 | 62,50 € | 75,00 € |
| 79 | 3 1/8 | 41 | 1 | 1 | 49560735 | 045242603831 | 59,30 € | 71,16 € |
| 83 | 3 1/4 | 41 | 1 | 1 | 49560736 | 045242504237 | 58,10 € | 69,72 € |
| 86 | 3 3/8 | 41 | 1 | 1 | 49560737 | 045242594801 | 66,20 € | 79,44 € |
| 89 | 3 1/2 | 41 | 1 | 1 | 49560738 | 045242504244 | 74,40 € | 89,28 € |
| 92 | 3 5/8 | 41 | 1 | 1 | 49560739 | 045242504251 | 80,10 € | 96,12 € |
| 102 | 4 | 41 | 1 | 1 | 49560742 | 045242504275 | 91,60 € | 109,92 € |
| 108 | 4 1/4 | 41 | 1 | 1 | 49560744 | 045242504282 | 96,90 € | 116,28 € |
| 114 | 4 1/2 | 41 | 1 | 1 | 49560746 | 045242504299 | 125,50 € | 150,60 € |
| 121 | 4 3/4 | 41 | 1 | 1 | 49560847 | 045242594849 | 130,50 € | 156,60 € |
| 127 | 5 | 41 | 1 | 1 | 49560748 | 045242504305 | 142,10 € | 170,52 € |
| 140 | 5 1/2 | 41 | 1 | 1 | 49560848 | 045242594856 | 153,10 € | 183,72 € |
| 152 | 6 | 41 | 1 | 1 | 49560749 | 045242504312 | 175,40 € | 210,48 € |
| HOLE DOZER[™] Lochsägen mit HM-Zähnen Set (9-teilig) | | | 9 | 1 | 49223079 | 045242533039 | 205,00 € | 246,00 € |



5 x HOLE DOZER[™] Lochsägen mit HM-Zähnen: Ø 22, 29, 35, 51, 64 mm. Adapter für Lochsägen Ø 14 - 30 mm (4932479465). Adapter für Lochsägen Ø 32 - 152 mm (4932479467). 2 x HSS-Cobalt Zentrierbohrer. 1/8" Sechskantschlüssel



Bi-Metal Contractor Lochsägen

Variable 4/6 TPI Zahngeometrie für schnellen Bohrfortschritt und universellen Einsatz.
Bi-Metall-Verzahnung für optimale Haltbarkeit und längere Standzeit.
Für universellen Einsatz in Stahl, NE-Metall, Holz, Gipskarton, Kunststoff.

| Ø (mm) | Ø (Zoll) | Max. Trenntiefe (mm) | Inhalt | Bestell-einheit | Artikel-nummer | GTIN | UVP o. MwSt. | UVP inkl. MwSt. |
|--------|----------|----------------------|--------|-----------------|----------------|---------------|--------------|-----------------|
| 14 | 9/16 | 38 | 1 | 1 | 4932464671 | 4058546226169 | 11,30 € | 13,56 € |
| 16 | 5/8 | 38 | 1 | 1 | 4932464672 | 4058546226176 | 11,30 € | 13,56 € |
| 19 | 3/4 | 38 | 1 | 1 | 4932464673 | 4058546226183 | 9,20 € | 11,04 € |
| 20 | 25/32 | 38 | 1 | 1 | 4932464674 | 4058546226190 | 9,20 € | 11,04 € |
| 21 | 13/16 | 38 | 1 | 1 | 4932464675 | 4058546226206 | 9,20 € | 11,04 € |
| 22 | 7/8 | 38 | 1 | 1 | 4932464676 | 4058546226213 | 9,20 € | 11,04 € |
| 24 | 15/16 | 38 | 1 | 1 | 4932464677 | 4058546226220 | 9,20 € | 11,04 € |
| 25 | 1 | 38 | 1 | 1 | 4932464678 | 4058546226237 | 9,90 € | 11,88 € |
| 27 | 1 1/16 | 38 | 1 | 1 | 4932464679 | 4058546226244 | 9,90 € | 11,88 € |
| 29 | 1 1/8 | 38 | 1 | 1 | 4932464680 | 4058546226251 | 9,90 € | 11,88 € |
| 30 | 1 3/16 | 38 | 1 | 1 | 4932464681 | 4058546226268 | 9,90 € | 11,88 € |
| 32 | 1 1/4 | 38 | 1 | 1 | 4932464682 | 4058546226275 | 9,90 € | 11,88 € |
| 35 | 1 3/8 | 38 | 1 | 1 | 4932464683 | 4058546226282 | 10,80 € | 12,96 € |
| 38 | 1 1/2 | 38 | 1 | 1 | 4932464684 | 4058546226299 | 10,80 € | 12,96 € |
| 40 | 1 9/16 | 38 | 1 | 1 | 4932464685 | 4058546226305 | 10,80 € | 12,96 € |
| 43 | 1 11/16 | 38 | 1 | 1 | 4932464686 | 4058546226312 | 10,80 € | 12,96 € |
| 44 | 1 3/4 | 38 | 1 | 1 | 4932464687 | 4058546226329 | 12,40 € | 14,88 € |
| 48 | 1 7/8 | 38 | 1 | 1 | 4932464688 | 4058546226336 | 12,40 € | 14,88 € |
| 51 | 2 | 38 | 1 | 1 | 4932464689 | 4058546226343 | 12,40 € | 14,88 € |
| 54 | 2 1/8 | 38 | 1 | 1 | 4932464690 | 4058546226350 | 15,00 € | 18,00 € |
| 56 | 4/5 | 38 | 1 | 1 | 4932464691 | 4058546226367 | 15,00 € | 18,00 € |
| 57 | 2 1/4 | 38 | 1 | 1 | 4932464692 | 4058546226374 | 15,00 € | 18,00 € |
| 60 | 2 3/8 | 38 | 1 | 1 | 4932464693 | 4058546226381 | 15,00 € | 18,00 € |
| 64 | 2 1/2 | 38 | 1 | 1 | 4932464694 | 4058546226398 | 16,20 € | 19,44 € |
| 65 | 2 9/16 | 38 | 1 | 1 | 4932464695 | 4058546226404 | 16,20 € | 19,44 € |
| 67 | 2 5/8 | 38 | 1 | 1 | 4932464696 | 4058546226411 | 16,20 € | 19,44 € |
| 68 | 2 11/16 | 38 | 1 | 1 | 4932464697 | 4058546226428 | 16,20 € | 19,44 € |
| 70 | 2 3/4 | 38 | 1 | 1 | 4932464698 | 4058546226435 | 16,20 € | 19,44 € |
| 73 | 2 7/8 | 38 | 1 | 1 | 4932464699 | 4058546226442 | 16,20 € | 19,44 € |
| 76 | 3 | 38 | 1 | 1 | 4932464700 | 4058546226459 | 16,20 € | 19,44 € |
| 79 | 3 1/8 | 38 | 1 | 1 | 4932464701 | 4058546226466 | 16,20 € | 19,44 € |
| 83 | 3 1/4 | 38 | 1 | 1 | 4932464702 | 4058546226473 | 17,50 € | 21,00 € |
| 89 | 3 1/2 | 38 | 1 | 1 | 4932464703 | 4058546226480 | 17,50 € | 21,00 € |
| 92 | 3 5/8 | 38 | 1 | 1 | 4932464704 | 4058546226497 | 21,10 € | 25,32 € |
| 98 | 3 7/8 | 38 | 1 | 1 | 4932464705 | 4058546226503 | 23,90 € | 28,68 € |
| 102 | 4 | 38 | 1 | 1 | 4932464706 | 4058546226510 | 23,90 € | 28,68 € |
| 105 | 4 1/8 | 38 | 1 | 1 | 4932464707 | 4058546226527 | 27,00 € | 32,40 € |
| 114 | 4 1/2 | 38 | 1 | 1 | 4932464708 | 4058546226534 | 50,20 € | 60,24 € |
| 121 | 4 3/4 | 38 | 1 | 1 | 4932464709 | 4058546226541 | 56,00 € | 67,20 € |
| 127 | 5 | 38 | 1 | 1 | 4932464710 | 4058546226558 | 63,00 € | 75,60 € |
| 152 | 6 | 38 | 1 | 1 | 4932464711 | 4058546226565 | 88,20 € | 105,84 € |



Bi-Metal Contractor Lochsägen - Sets

Variable 4/6 TPI Zahngeometrie für schnellen Bohrfortschritt und universellen Einsatz.
Bi-Metall-Verzahnung für optimale Haltbarkeit und längere Standzeit.
Für universellen Einsatz in Stahl, NE-Metall, Holz, Gipskarton, Kunststoff.

| Beschreibung | Inhalt | Bestell-einheit | Artikel-nummer | GTIN | UVP o. MwSt. | UVP inkl. MwSt. |
|--|--------|-----------------|----------------|---------------|--------------|-----------------|
| Bi-Metal Contractor Lochsägenset (10-teilig) 6 x Lochsägen: Ø 25, 32, 40, 54, 68, 76 mm. 1x Adapter für Lochsägen Ø 14-30 mm (Art.-Nr. 49567010). 1x Adapter für Lochsägen Ø 32-152 mm (Art.-Nr. 49569100). 2 x Zentrierbohrer, 1/8" Sechskantschlüssel | 10 | 1 | 4932464719 | 4058546226640 | 122,40 € | 146,88 € |
| Bi-Metal Contractor Lochsägenset (14-teilig) 10 x Lochsägen: Ø 19, 22, 25, 29, 32, 35, 38, 44, 51, 57. 1x Adapter für Lochsägen Ø 14-30 mm (Art.-Nr. 49567010). 1x Adapter für Lochsägen Ø 32-152 mm (Art.-Nr. 49569100). 2 x Zentrierbohrer, 1/8" Sechskantschlüssel | 14 | 1 | 4932464720 | 4058546226657 | 151,50 € | 181,80 € |



Systemzubehör - Lochsägen

| Beschreibung | Lochsägen-Ø | Schaftaufnahme | Aufnahme | Inhalt | Bestell-einheit | Artikel-nummer | GTIN | UVP o. MwSt. | UVP inkl. MwSt. |
|--|-------------|----------------|-----------|--------|-----------------|----------------|---------------|--------------|-----------------|
| ① Adapter | Ø 14-30 mm | 9,5 mm Hex | 1/2" x 20 | 1 | 1 | 4932479465 | 4058546372590 | 13,10 € | 15,72 € |
| ② Adapter | Ø 32-210 mm | 9,5 mm Hex | 5/8" x 18 | 1 | 1 | 4932479466 | 4058546372606 | 21,50 € | 25,80 € |
| ③ Adapter | Ø 32-210 mm | 11 mm Hex | 5/8" x 18 | 1 | 1 | 4932479467 | 4058546372613 | 27,40 € | 32,88 € |
| ④ SDS-Plus Adapter | Ø 14-30 mm | SDS-Plus | 1/2" x 20 | 1 | 1 | 4932471694 | 4058546295936 | 31,40 € | 37,68 € |
| ⑤ SDS-Plus Adapter | Ø 32-210 mm | SDS-Plus | 5/8" x 18 | 1 | 1 | 4932471695 | 4058546295943 | 38,60 € | 46,32 € |
| ⑥ Verlängerung - 300 mm lang | - | 9,5 mm Hex | - | 1 | 1 | 4932479470 | 4058546372644 | 26,30 € | 31,56 € |
| Verlängerung - 305 mm lang | - | 7/16" Hex | - | 1 | 1 | 4932479494 | 4058546372880 | 25,10 € | 30,12 € |
| ⑦ Zentrierbohrer HSS-G Ø 6,35 mm x 89 mm lang. Passt für alle Aufnahmen | | | | 1 | 1 | 4932479468 | 4058546372620 | 5,10 € | 6,12 € |
| Zentrierbohrer HSS-G Ø 6,35 mm x 100 mm lang. Passt für alle Aufnahmen | | | | 1 | 1 | 4932479469 | 4058546372637 | 5,10 € | 6,12 € |
| ⑧ Zentrierbohrer HSS-Cobalt Ø 6 mm x 89 mm lang. Passend für alle Adapter. | | | | 1 | 1 | 49567100 | 045242612093 | 5,70 € | 6,84 € |
| ⑨ Sechskantschlüssel 1/8" für alle Adapter | | | | 1 | 1 | 49960060 | 045242221455 | auf Anfrage | auf Anfrage |
| ⑩ Madenschraube für alle Adapter und Verlängerungen | | | | 1 | 1 | 06832712 | 4002395874354 | auf Anfrage | auf Anfrage |



Kreisschneider für Trockenbauwände

Zum Schneiden von Öffnungen für Lüftungsrohre, Ventilatoren, Einbauleuchten oder Lautsprecher. Inklusive Staubfangteller für staubarmes Überkopparbeiten.

Für Durchmesser von 51 bis 178 mm.

Lasermarkierte Durchmesser-rasterung bei 51, 64, 76, 89, 102, 114, 127, 140, 152, 165, 178 mm.

Geeignet zum Schneiden von Gipskarton (max. 25 mm stark) und Deckenplatten.

| Beschreibung | Inhalt | Bestell-einheit | Artikel-nummer | GTIN | UVP o. MwSt. | UVP inkl. MwSt. |
|---|--------|-----------------|----------------|---------------|--------------|-----------------|
| Kreisschneider für Trockenbauwände | | | | | | |
| ① Zentrierbohrer, 2 Messer, QUIK-LOK Adapter und Staubfangteller | 5 | 1 | 49560260 | 045242350261 | 49,20 € | 59,04 € |
| ② QUIK-LOK Adapter mit 1/4" Hex Aufnahme. 75 mm lang | 1 | 1 | 4932479553 | 4058546373474 | 11,60 € | 13,92 € |
| Ersatzmesser und -zentrierbohrer für Kreisschneider (4-teilig) | | | | | | |
| ③ Zentrierbohrer, 2 Messer und Sechskantschlüssel | 4 | 1 | 49560290 | 045242346370 | 18,10 € | 21,72 € |



HOLE DOZER™ Bi-Metall Lochsägen - empfohlene Schnittgeschwindigkeit in min⁻¹

| Ø (mm) | Ø (Zoll) | Metall | Gusseisen | Stahl | Edelstahl | Aluminium | Holz | MDF |
|---|----------|-----------|-----------|-----------|-----------|-----------|---------|---------|
| 14 | 9/16 | 580 | 400 | 300 | 790 | 900 | 1500 | 750 |
| 16 | 5/8 | 550 | 365 | 275 | 730 | 825 | 1500 | 750 |
| 17 | 11/16 | 500 | 330 | 250 | 665 | 750 | 1500 | 750 |
| 19 | 3/4 | 460 | 300 | 230 | 600 | 690 | 1500 | 750 |
| 20 | 25/32 | 425 | 280 | 210 | 560 | 635 | 1500 | 750 |
| 21 | 13/16 | 425 | 280 | 210 | 560 | 635 | 1500 | 750 |
| 22 | 7/8 | 390 | 260 | 195 | 520 | 585 | 1500 | 750 |
| 23 | 29/32 | 370 | 250 | 185 | 500 | 550 | 1500 | 750 |
| 25 | 1 | 350 | 235 | 175 | 470 | 525 | 1500 | 750 |
| 27 | 1 1/16 | 325 | 215 | 160 | 435 | 480 | 1400 | 700 |
| 29 | 1 1/8 | 300 | 200 | 150 | 400 | 450 | 1400 | 700 |
| 30 | 1 3/16 | 285 | 190 | 145 | 380 | 425 | 1400 | 700 |
| 32 | 1 1/4 | 275 | 180 | 140 | 380 | 410 | 1400 | 700 |
| 33 | 1 5/16 | 260 | 175 | 135 | 345 | 390 | 1400 | 700 |
| 35 | 1 3/8 | 250 | 165 | 125 | 330 | 375 | 1400 | 700 |
| 37 | 1 7/16 | 240 | 160 | 120 | 315 | 360 | 1400 | 700 |
| 38 | 1 1/2 | 230 | 150 | 115 | 300 | 345 | 1400 | 700 |
| 40 | 1 9/16 | 220 | 145 | 110 | 290 | 330 | 1200 | 600 |
| 41 | 1 5/8 | 210 | 140 | 105 | 280 | 315 | 1200 | 600 |
| 43 | 1 11/16 | 205 | 135 | 100 | 270 | 305 | 1200 | 600 |
| 44 | 1 3/4 | 195 | 130 | 95 | 260 | 295 | 1200 | 600 |
| 46 | 1 13/16 | 190 | 125 | 95 | 250 | 285 | 1200 | 600 |
| 48 | 1 7/8 | 180 | 120 | 90 | 240 | 270 | 1200 | 600 |
| 50 | 1 31/32 | 175 | 120 | 85 | 230 | 260 | 1200 | 600 |
| 51 | 2 | 170 | 115 | 85 | 230 | 255 | 1200 | 600 |
| 52 | 2 1/16 | 165 | 110 | 80 | 220 | 245 | 1200 | 600 |
| 54 | 2 1/8 | 150 | 100 | 75 | 200 | 225 | 1000 | 500 |
| 56 | 4/6 | 145 | 100 | 75 | 195 | 225 | 1000 | 500 |
| 57 | 2 1/4 | 145 | 100 | 75 | 195 | 225 | 1000 | 500 |
| 59 | 2 5/16 | 145 | 100 | 75 | 195 | 225 | 1000 | 500 |
| 60 | 2 3/8 | 140 | 95 | 70 | 190 | 220 | 1000 | 500 |
| 63 | 2 31/64 | 135 | 90 | 65 | 180 | 205 | 900 | 450 |
| 64 | 2 1/2 | 135 | 90 | 65 | 180 | 205 | 900 | 450 |
| 65 | 2 9/16 | 130 | 85 | 65 | 175 | 200 | 800 | 400 |
| 68 | 2 11/16 | 125 | 80 | 60 | 160 | 185 | 800 | 400 |
| 73 | 2 7/8 | 120 | 80 | 60 | 160 | 180 | 800 | 400 |
| 76 | 3 | 115 | 75 | 55 | 150 | 170 | 700 | 350 |
| 79 | 3 1/8 | 110 | 70 | 55 | 140 | 165 | 700 | 350 |
| 83 | 3 1/4 | 105 | 50 | 40 | 140 | 155 | 700 | 350 |
| 86 | 3 3/8 | 100 | 45 | 30 | 130 | 150 | 500 | 250 |
| 89 | 3 1/2 | 95 | 45 | 30 | 130 | 145 | 500 | 250 |
| 92 | 3 5/8 | 95 | 60 | 45 | 120 | 140 | 500 | 250 |
| 95 | 3 3/4 | 90 | 60 | 45 | 120 | 135 | 500 | 250 |
| 98 | 3 7/8 | 90 | 60 | 45 | 120 | 135 | 500 | 250 |
| 102 | 4 | 85 | 55 | 40 | 110 | 130 | 400 | 200 |
| 105 | 4 1/8 | 80 | 55 | 40 | 110 | 120 | 400 | 200 |
| 111 | 4 3/8 | 80 | 50 | 40 | 100 | 120 | 300 | 150 |
| 114 | 4 1/2 | 75 | 50 | 35 | 100 | 105 | 300 | 150 |
| 121 | 4 3/4 | 75 | 50 | 35 | 95 | 95 | 300 | 150 |
| 127 | 5 | 65 | 45 | 30 | 90 | 90 | 200 | 100 |
| 133 | 5 1/4 | 60 | 40 | 25 | 85 | 85 | 200 | 100 |
| 140 | 5 1/2 | 60 | 40 | 25 | 85 | 85 | 200 | 100 |
| 146 | 5 3/4 | 55 | 35 | 25 | 75 | 75 | 200 | 100 |
| 152 | 6 | 55 | 35 | 25 | 75 | 75 | 200 | 100 |
| 160 | 6 5/16 | 50 | 30 | 25 | 60 | 60 | 150 | 75 |
| 168 | 6 3/8 | 50 | 30 | 25 | 55 | 55 | 150 | 75 |
| 177 | 6 31/32 | 45 | 25 | 25 | 55 | 55 | 150 | 75 |
| 200 | 7 7/8 | 40 | 25 | 25 | 50 | 50 | 100 | 50 |
| 210 | 8 9/32 | 40 | 20 | 25 | 50 | 50 | 100 | 50 |
|  | - | Schneidöl | Trocken | Schneidöl | Schneidöl | Terpentin | Trocken | Trocken |



Geschwindigkeit beachten!

Für optimalen Arbeitsfortschritt und lange Standzeiten sollte mit der empfohlenen Schnittgeschwindigkeit gearbeitet werden.



Anpressdruck:

Der Anpressdruck sollte an das Material und die Arbeitssituation angepasst werden, um eine optimale Spanabfuhr zu gewährleisten und eine übermäßige Wärmeentwicklung oder ein Verkanten zu verhindern. Zu wenig Druck kann die Zähne vorzeitig abstumpfen und zu viel Druck kann die Zähne zerstören.



Kühlmittel:

Die Verwendung von Schneidöl bei Anwendungen in Metall kühlt die Lochsäge und das Werkstück und reduziert gleichzeitig die Wärmeentwicklung und Abnutzung. Der Einsatz von Kühlmittel erhöht die Lebensdauer um bis zu 500%.

TCT-Lochsägen für Edelstahl

Hartmetallzähne ermöglichen beste Performance, Geschwindigkeit und 10x längere Standzeit verglichen mit Standard Bi-Metall-Lochsägen. Die Zähne können nachgeschärft werden.

Extragroße 25 mm Trenntiefe zum Bohren in Bleche und Rohre.

Einteilige Bauweise mit hoher Rundlaufgenauigkeit und verringerten Vibrationen für präzises Bohren.

Tiefenbegrenzer verhindert ein Überbohren für höchste Sicherheit.

Auswurfeder zur leichten Entfernung des Bohrkerns, verhindert ein Verkanten und spart Zeit.

Aufnahme mit 3-Flächen-Schaft für sicheren Halt im Bohrfutter und beste Kraftübertragung. Ø 16-76 mm mit 10 mm Aufnahme und >Ø 80 mm mit 13 mm 3-Flächen-Schaft-Aufnahme.

Austauschbarer Zentrierbohrer und Auswurfeder.

Die Verwendung von Kühlmittel verlängert die Lebensdauer der Lochsägen. Für Metalle eignet sich Schneidöl, für Aluminium Terpentin, für Kunststoff Wasser und für Gusseisen trockenes Bohren.

Geeignet zum Bohren in Stahl (< 1200 N/mm²) bis 4 mm, Edelstahl bis 2 mm, Aluminium, Zink, Gusseisen, Kupfer, Fiberglas und Kunststoff.

| Ø (mm) | Max. Trenntiefe (mm) | Inhalt | Bestell-einheit | Artikel-nummer | GTIN | UVP o. MwSt. | UVP inkl. MwSt. |
|---|----------------------|--------|-----------------|-------------------|---------------|--------------|-----------------|
| 16 | 25 | 1 | 1 | 4932479033 | 4058546363239 | 40,50 € | 48,60 € |
| 18 | 25 | 1 | 1 | 4932479034 | 4058546368289 | 40,50 € | 48,60 € |
| 19 | 25 | 1 | 1 | 4932479035 | 4058546368296 | 42,30 € | 50,76 € |
| 20 | 25 | 1 | 1 | 4932479036 | 4058546368302 | 42,30 € | 50,76 € |
| 22 | 25 | 1 | 1 | 4932479037 | 4058546368319 | 44,30 € | 53,16 € |
| 24 | 25 | 1 | 1 | 4932479038 | 4058546368326 | 44,30 € | 53,16 € |
| 25 | 25 | 1 | 1 | 4932479039 | 4058546368333 | 44,30 € | 53,16 € |
| 29 | 25 | 1 | 1 | 4932479040 | 4058546368340 | 45,30 € | 54,36 € |
| 30 | 25 | 1 | 1 | 4932479041 | 4058546368357 | 45,30 € | 54,36 € |
| 32 | 25 | 1 | 1 | 4932479042 | 4058546368364 | 48,30 € | 57,96 € |
| 35 | 25 | 1 | 1 | 4932479043 | 4058546368371 | 48,30 € | 57,96 € |
| 38 | 25 | 1 | 1 | 4932479044 | 4058546368388 | 55,90 € | 67,08 € |
| 40 | 25 | 1 | 1 | 4932479045 | 4058546368395 | 55,90 € | 67,08 € |
| 44 | 25 | 1 | 1 | 4932479046 | 4058546368401 | 59,60 € | 71,52 € |
| 45 | 25 | 1 | 1 | 4932479047 | 4058546368418 | 59,60 € | 71,52 € |
| 50 | 25 | 1 | 1 | 4932479048 | 4058546368425 | 63,30 € | 75,96 € |
| 51 | 25 | 1 | 1 | 4932479049 | 4058546368432 | 74,00 € | 88,80 € |
| 54 | 25 | 1 | 1 | 4932479050 | 4058546368449 | 74,00 € | 88,80 € |
| 60 | 25 | 1 | 1 | 4932479051 | 4058546368456 | 81,30 € | 97,56 € |
| 64 | 25 | 1 | 1 | 4932479052 | 4058546368463 | 89,10 € | 106,92 € |
| 70 | 25 | 1 | 1 | 4932479053 | 4058546368470 | 96,20 € | 115,44 € |
| 76 | 25 | 1 | 1 | 4932479054 | 4058546368487 | 125,20 € | 150,24 € |
| 80 | 25 | 1 | 1 | 4932479055 | 4058546368494 | 125,20 € | 150,24 € |
| 85 | 25 | 1 | 1 | 4932479056 | 4058546368500 | 136,60 € | 163,92 € |
| 102 | 25 | 1 | 1 | 4932479057 | 4058546368517 | 169,80 € | 203,76 € |
| TCT-Lochsägen Set (4-teilig) | | 4 | 1 | 4932479058 | 4058546368524 | 169,90 € | 203,88 € |
| 4 x TCT-Lochsägen: Ø 16,20, 25, 32 mm. 1/8" Sechskantschlüssel | | | | | | | |
| Zentrierbohrer (Ø6 x 76 mm) inklusive Auswurfeder für TCT Lochsägen | | 1 | 1 | 4932479059 | 4058546368531 | 13,90 € | 16,68 € |
| Auswurfeder Zentrierbohrer für TCT Lochsägen | | 3 | 1 | 4932479060 | 4058546368548 | 5,60 € | 6,72 € |
| Madenschraube M6 für TCT Lochsägenadapter | | 3 | 1 | 4932479061 | 4058546368555 | 2,80 € | 3,36 € |

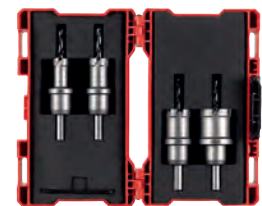

| Lochsäge Ø mm | empfohlene Schnittgeschwindigkeit min ⁻¹ | |
|---------------|---|--|
| | Stahl < 800 N/mm ² | Stahl/Edelstahl < 1200 N/mm ² |
| 16 | 995 | 696 |
| 20 | 796 | 557 |
| 25 | 637 | 446 |
| 30 | 531 | 371 |
| 35 | 455 | 318 |
| 40 | 398 | 279 |
| 45 | 354 | 248 |
| 50 | 318 | 223 |
| 55 | 289 | 203 |
| 60 | 265 | 186 |
| 65 | 245 | 171 |
| 70 | 227 | 159 |
| 75 | 212 | 149 |
| 80 | 199 | 139 |
| 85 | 187 | 131 |
| 90 | 177 | 124 |
| 95 | 168 | 117 |
| 100 | 159 | 111 |

BIG HAWG™ Multimaterial-Lochsägen

BIG HAWG™ Multimaterial-Lochsägen sind ideal für Elektriker, Zimmerleute, Küchenbauer sowie für den Einsatz im SHK-Bereich.

Entwickelt für den Einsatz in einer Vielzahl von Materialien:

Ziegel* - geeignet für Ziegel- und Hohlblocksteine.

Porenbeton*, Gas- und Porenbetonstein.

Weicher Kalksandstein bis zu einer Härte von 30 N/mm².

Weichholz, Spanplatte, Sperrholz, MDF.

Kunststoff und kunststoffbeschichtete Platten.

*Nicht geeignet für den Einsatz in harten Materialien wie Beton, Granit, mittelhartem bis hartem Kalksandstein, Naturstein und hartem Ziegel mit einer Härte von über 30 N/mm².



| Ø (mm) | Max. Trenntiefe (mm) | Zähnezahl | Inhalt | Bestell-einheit | Artikel-nummer | GTIN | UVP o. MwSt. | UVP inkl. MwSt. |
|--------|----------------------|-----------|--------|-----------------|----------------|---------------|--------------|-----------------|
| 25 | 60 | 2 | 1 | 1 | 4932464921 | 4058546228668 | 36,30 € | 43,56 € |
| 30 | 60 | 2 | 1 | 1 | 4932464922 | 4058546228675 | 36,30 € | 43,56 € |
| 35 | 60 | 2 | 1 | 1 | 4932464923 | 4058546228682 | 36,30 € | 43,56 € |
| 44 | 60 | 2 | 1 | 1 | 4932464924 | 4058546228699 | 40,60 € | 48,72 € |
| 51 | 60 | 3 | 1 | 1 | 4932464925 | 4058546228705 | 40,60 € | 48,72 € |
| 54 | 60 | 3 | 1 | 1 | 4932464926 | 4058546228712 | 40,60 € | 48,72 € |
| 57 | 60 | 3 | 1 | 1 | 4932464927 | 4058546228729 | 40,60 € | 48,72 € |
| 65 | 60 | 3 | 1 | 1 | 4932464928 | 4058546228736 | 43,10 € | 51,72 € |
| 68 | 60 | 3 | 1 | 1 | 4932464929 | 4058546228743 | 43,10 € | 51,72 € |
| 70 | 60 | 3 | 1 | 1 | 4932464930 | 4058546228750 | 43,10 € | 51,72 € |
| 76 | 60 | 3 | 1 | 1 | 4932464931 | 4058546228767 | 48,40 € | 58,08 € |
| 82 | 60 | 3 | 1 | 1 | 4932464932 | 4058546228774 | 54,40 € | 65,28 € |
| 92 | 60 | 3 | 1 | 1 | 4932464933 | 4058546228781 | 69,80 € | 83,76 € |
| 102 | 60 | 3 | 1 | 1 | 4932464934 | 4058546228798 | 72,70 € | 87,24 € |
| 108 | 60 | 3 | 1 | 1 | 4932464935 | 4058546228804 | 84,80 € | 101,76 € |
| 117 | 60 | 3 | 1 | 1 | 4932464936 | 4058546228811 | 90,80 € | 108,96 € |
| 133 | 60 | 3 | 1 | 1 | 4932464937 | 4058546228828 | 96,90 € | 116,28 € |
| 159 | 60 | 3 | 1 | 1 | 4932464938 | 4058546228835 | 109,10 € | 130,92 € |



BIG HAWG™ Multimaterial-Lochsägen - Set

| Beschreibung | Inhalt | Bestell-einheit | Artikel-nummer | GTIN | UVP o. MwSt. | UVP inkl. MwSt. |
|--|--------|-----------------|----------------|---------------|--------------|-----------------|
| BIG HAWG™ Multimaterial-Lochsägen Set (10-teilig) | | | | | | |
| 6 x BIG HAWG™ Multimaterial-Lochsägen: Ø 35, 44, 51, 57, 68, 76 mm. 1 x Adapter mit Zentrierbohrer. 2 x Zentrierbohrer. 1 x Diamantfeile. Sechskantschlüssel | 10 | 1 | 4932464939 | 4058546228842 | 239,90 € | 287,88 € |



BIG HAWG™ Multimaterial-Lochsägen - Systemzubehör

| Beschreibung | Inhalt | Bestell-einheit | Artikel-nummer | GTIN | UVP o. MwSt. | UVP inkl. MwSt. |
|--|--------|-----------------|----------------|---------------|--------------|-----------------|
| ① BIG HAWG™ Multimaterial-Zentrierbohrer | 1 | 1 | 4932464940 | 4058546228859 | 5,90 € | 7,08 € |
| ② BIG HAWG™ 7/16" Multimaterial-Adapter mit Zentrierbohrer | 1 | 1 | 4932464941 | 4058546228866 | 18,00 € | 21,60 € |
| ③ Zentrierbohrer 3/8" für Holz | 1 | 1 | 48271401 | 045242121397 | 4,80 € | 5,76 € |

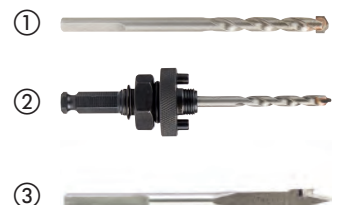

HCS Lochsägen

Optimierte 5 TPI Verzahnung für sauberes Schneiden in weichen Materialien.
Zum Einsatz in Kunststoff und Gipskarton.

| Ø (mm) | Max. Trenntiefe (mm) | Inhalt | Bestell-einheit | Artikel-nummer | GTIN | UVP o. MwSt. | UVP inkl. MwSt. |
|--------|----------------------|--------|-----------------|----------------|---------------|--------------|-----------------|
| 121 | 96 | 1 | 1 | 4932472076 | 4058546324728 | 106,50 € | 127,80 € |
| 127 | 96 | 1 | 1 | 4932472077 | 4058546324735 | 118,40 € | 142,08 € |
| 133 | 96 | 1 | 1 | 4932472078 | 4058546324742 | 148,00 € | 177,60 € |
| 138 | 96 | 1 | 1 | 4932472079 | 4058546324759 | 153,90 € | 184,68 € |
| 150 | 96 | 1 | 1 | 4932472080 | 4058546324766 | 159,80 € | 191,76 € |
| 168 | 96 | 1 | 1 | 4932472081 | 4058546324773 | 165,80 € | 198,96 € |
| 172 | 96 | 1 | 1 | 4932472082 | 4058546324780 | 165,80 € | 198,96 € |
| 177 | 96 | 1 | 1 | 4932472083 | 4058546324797 | 177,70 € | 213,24 € |
| 186 | 96 | 1 | 1 | 4932472084 | 4058546324803 | 201,30 € | 241,56 € |
| 210 | 96 | 1 | 1 | 4932472085 | 4058546324810 | 207,30 € | 248,76 € |
| 212 | 96 | 1 | 1 | 4932472086 | 4058546324827 | 213,20 € | 255,84 € |
| 226 | 96 | 1 | 1 | 4932472087 | 4058546324834 | 219,10 € | 262,92 € |



Systemzubehör - HCS Lochsägen

Systemzubehör für HCS Lochsägen.

1. Adapter mit Zentrierbohrer
2. Zentrierbohrer

| Beschreibung | Inhalt | Bestell-einheit | Artikel-nummer | GTIN | UVP o. MwSt. | UVP inkl. MwSt. |
|--|--------|-----------------|----------------|---------------|--------------|-----------------|
| ① Adapter für HCS Lochsägen mit Zentrierbohrer | 1 | 1 | 4932472088 | 4058546324841 | 23,50 € | 28,20 € |
| ② Zentrierbohrer Ø 6,35 mm, 150 mm lang, für Adapter HCS Lochsägen | 1 | 1 | 4932472089 | 4058546324858 | 10,00 € | 12,00 € |



SHOCKWAVE[™] schlagfeste Lochsägen

SHOCKWAVE **IMPACT DUTY**

| Ø (mm) | Inhalt | Bestell-einheit | Artikel-nummer | GTIN | UVP o. MwSt. | UVP inkl. MwSt. |
|---|--------|-----------------|----------------|---------------|--------------|-----------------|
| 19 | 1 | 1 | 49569805 | 045242321094 | 24,30 € | 29,16 € |
| 22 | 1 | 1 | 49569810 | 045242321100 | 24,80 € | 29,76 € |
| 25 | 1 | 1 | 49569815 | 045242321117 | 24,80 € | 29,76 € |
| ① 29 | 1 | 1 | 49569820 | 045242321124 | 25,90 € | 31,08 € |
| 32 | 1 | 1 | 49569825 | 045242321131 | 27,10 € | 32,52 € |
| 35 | 1 | 1 | 49569830 | 045242321148 | 27,10 € | 32,52 € |
| 38 | 1 | 1 | 49569835 | 045242321155 | 27,10 € | 32,52 € |
| ② SHOCKWAVE [™] schlagfestes Lochsägen-Set (3-teilig) Ø 22 / 29 / 35 mm | 3 | 1 | 49224800 | 045242321162 | 67,90 € | 81,48 € |
| Auswurfeder und Madenschraube | 1 | 1 | 4932430466 | 4002395381272 | 1,10 € | 1,32 € |
| Zentrierbohrer mit Adapter | 1 | 1 | 4932430477 | 4002395381388 | 9,00 € | 10,80 € |



ANWENDUNGSGEBIETE

KERAMIKFLIESEN

- Alle Arten von harten und weichen Fliesen: Porzellan / Feinsteinzeug / Granit / Kunststein / Terrazzo / Terracotta / Glasiert

GUSSEISEN

FIBERGLAS / GFK

- (Glasfaserverstärkter Kunststoff) / Perspex

ANWENDUNGSEMPFEHLUNG:

1. Dank der M14-Aufnahme können die DIAMOND MAX Diamantbohrer direkt mit einem Winkelschleifer eingesetzt werden. Lösen Sie den Spindellock des Winkelschleifers und schrauben Sie den Adapter direkt auf das Gewinde.
2. Mit einem Maulschlüssel festziehen. Wenn die Fliese nicht fest auf der Wand oder dem Boden angebracht ist, sollte sie mit einer Klemme fixiert werden.
3. Den Winkelschleifer bei voller Drehzahl laufen lassen und den M14 Diamantbohrer in einem 20- 30°-Winkel mit leichtem Druck ansetzen. Sobald der Bohrer beginnt, in die Fliese zu schneiden, den Winkelschleifer im 90°-Winkel zur Fliese führen.
4. Leichten Druck ausüben und das Gerät in einer kreisförmigen Bewegung führen, um die Lebensdauer des Geräts zu verlängern.
5. Bei Materialien mit einer Stärke > 10 mm sollte der Diamantbohrer alle 5 Sekunden aus dem Bohrloch geführt werden, um an der Luft kurz auszukühlen. Auf diese Weise kann die Standzeit erhöht werden.

M14 DIAMANT-FLIESENBOHRER



Diamantbestückte Bohrer und Lochsagen sind ideal zum Bohren von Löchern in harten Materialien wie z.B. Porzellan-/Feinsteinzeug-/Kunststeinfliesen, Gusseisen oder Fiberglas. DIAMOND MAX™ Diamantzubehör überzeugt durch seine Standzeit und Bohrgeschwindigkeit auch in härtesten Materialien. Die Diamant-Lochsagen können sowohl mit (Akku-)Schraubern als auch (Akku-)Winkelschleifern eingesetzt werden.

Wenig Wasser: Im Gegensatz zu herkömmlichen Diamantbohrern und -lochsagen benötigt DIAMOND MAX™ Zubehör nur sehr wenig Wasser. Kurzes Eintauchen vor dem Bohren sowie gelegentliches Wässern alle 5 Sekunden reicht aus für optimalen Bohrfortschritt.

Saubere Löcher: Bohrt saubere, präzise Löcher, ohne die Oberfläche zu beschädigen.

Hochwertige Diamantpartikel sowie ein formstabiler Bohrkörper für eine überragende Standzeit.

Seitliche Auswurfschlitze zur leichten Entfernung des Bohrkerns.

M14 Diamantbohrer

| Ø (mm) | Aufnahme | Inhalt | Bestell-einheit | Artikel-nummer | GTIN | UVP o. MwSt. | UVP inkl. MwSt. |
|--------|----------|--------|-----------------|----------------|---------------|--------------|-----------------|
| 5 | M14 | 1 | 1 | 4932471758 | 4058546296575 | 25,50 € | 30,60 € |
| 6 | M14 | 1 | 1 | 4932471759 | 4058546296582 | 27,10 € | 32,52 € |
| 8 | M14 | 1 | 1 | 4932471760 | 4058546296599 | 29,50 € | 35,40 € |
| 10 | M14 | 1 | 1 | 4932471761 | 4058546296605 | 32,50 € | 39,00 € |
| 12 | M14 | 1 | 1 | 4932471762 | 4058546296612 | 33,80 € | 40,56 € |
| 14 | M14 | 1 | 1 | 4932471763 | 4058546296629 | 36,60 € | 43,92 € |
| 16 | M14 | 1 | 1 | 4932471764 | 4058546296636 | 37,80 € | 45,36 € |
| 18 | M14 | 1 | 1 | 4932478276 | 4058546344535 | 39,00 € | 46,80 € |
| 20 | M14 | 1 | 1 | 4932478277 | 4058546344542 | 40,20 € | 48,24 € |
| 22 | M14 | 1 | 1 | 4932498354 | 4058546522230 | 42,90 € | 51,48 € |
| 25 | M14 | 1 | 1 | 4932478278 | 4058546344559 | 46,10 € | 55,32 € |
| 30 | M14 | 1 | 1 | 4932498355 | 4058546522247 | 51,20 € | 61,44 € |
| 32 | M14 | 1 | 1 | 4932478279 | 4058546344566 | 54,30 € | 65,16 € |
| 35 | M14 | 1 | 1 | 4932478280 | 4058546344573 | 58,00 € | 69,60 € |
| 38 | M14 | 1 | 1 | 4932498356 | 4058546522254 | 61,50 € | 73,80 € |
| 40 | M14 | 1 | 1 | 4932478281 | 4058546344580 | 66,20 € | 79,44 € |
| 44 | M14 | 1 | 1 | 4932478282 | 4058546344597 | 73,30 € | 87,96 € |
| 51 | M14 | 1 | 1 | 4932478283 | 4058546344603 | 80,50 € | 96,60 € |
| 54 | M14 | 1 | 1 | 4932498357 | 4058546522261 | 81,50 € | 97,80 € |
| 55 | M14 | 1 | 1 | 4932478284 | 4058546344610 | 82,80 € | 99,36 € |
| 57 | M14 | 1 | 1 | 4932498358 | 4058546522278 | 84,90 € | 101,88 € |
| 60 | M14 | 1 | 1 | 4932498359 | 4058546522285 | 86,50 € | 103,80 € |
| 64 | M14 | 1 | 1 | 4932498360 | 4058546522292 | 88,50 € | 106,20 € |
| 65 | M14 | 1 | 1 | 4932498361 | 4058546522308 | 80,50 € | 96,60 € |
| 68 | M14 | 1 | 1 | 4932478285 | 4058546344627 | 94,70 € | 113,64 € |
| 73 | M14 | 1 | 1 | 4932498362 | 4058546522315 | 96,50 € | 115,80 € |
| 75 | M14 | 1 | 1 | 4932478286 | 4058546344634 | 97,10 € | 116,52 € |
| 76 | M14 | 1 | 1 | 4932498363 | 4058546522322 | 97,50 € | 117,00 € |
| 83 | M14 | 1 | 1 | 4932498364 | 4058546522339 | 99,90 € | 119,88 € |
| 102 | M14 | 1 | 1 | 4932478287 | 4058546344641 | 112,40 € | 134,88 € |



DIAMOND MAX™ Diamantbohrer-Set (4-teilig)

| | | | | | | | |
|---|--|---|---|------------|---------------|----------|----------|
| ① | | 4 | 1 | 4932471863 | 4058546297626 | 115,90 € | 139,08 € |
|---|--|---|---|------------|---------------|----------|----------|

Ø 6, 8, 10, 14 mm

| Beschreibung | Werkzeugaufnahme | Schaftaufnahme | Inhalt | Bestell-einheit | Artikel-nummer | GTIN | UVP o. MwSt. | UVP inkl. MwSt. |
|---|------------------|----------------|--------|-----------------|----------------|---------------|--------------|-----------------|
| ② Adapter, um M14 Diamantbohrer direkt mit dem MILWAUKEE® Mini-Polierer einzusetzen | M9 x 0.75 | M14 | 1 | 1 | 4932472090 | 4058546324865 | 14,30 € | 17,16 € |
| ③ Adapter, um M14 Diamantbohrer mit dem MILWAUKEE® Winkel-Geradschleifer zu verwenden | M16 x 1.0 | M14 | 1 | 1 | 4932472265 | 4058546339111 | 23,80 € | 28,56 € |



M14 Diamant-Fräskopf

Für Fräs- und Anpassarbeiten in verschiedenen Materialien wie z. B. Porzellanfliesen, Granit, Naturstein, Marmor, Klinker, Dachziegel und Beton.

Auch geeignet zum Anfasen in allen genannten Materialien.

Zum Aufweiten vorhandener Bohrlöcher.

M14-Aufnahme: zum direkten Einsatz mit Winkelschleifern.

Hochwertige Diamantpartikel für schnelleres Abtragen und eine spezielle Bindung für geringeren Verschleiß.

| Beschreibung | Ø (mm) | Arbeitslänge (mm) | Inhalt | Bestell-einheit | Artikel-nummer | GTIN | UVP o. MwSt. | UVP inkl. MwSt. |
|----------------------|--------|-------------------|--------|-----------------|----------------|---------------|--------------|-----------------|
| M14 Diamant-Fräskopf | 20 | 35 | 1 | 1 | 4932479078 | 4058546368722 | 84,90 € | 101,88 € |



M14 Diamanttopfscheibe

Ideal für alle Arten von Reparaturarbeiten unter beengten Platzverhältnissen.

Zum ebenmäßigen Abschleifen von Fliesenkleber beim Austausch beschädigter Fliesen.

Zum Abschleifen von verschiedenen Materialien wie z.B. Granit, Stein, Porzellan- und Keramikfliesen, Beton, Estrich sowie zum Abtragen von Klebern.

M14-Aufnahme: zum direkten Einsatz mit Winkelschleifern.

Hochwertige Diamantpartikel für schnelleres Schleifen und spezielle Bindung für geringeren Verschleiß.

| Beschreibung | Ø (mm) | Höhe Diamant- Topfschei- be [mm] | Segment- höhe (mm) | Inhalt | Bestell- einheit | Artikel- nummer | GTIN | UVP o. MwSt. | UVP inkl. MwSt. |
|--------------------------------|--------|---|--------------------------|--------|---------------------|--------------------|---------------|-----------------|--------------------|
| Diamant- Topfscheibe M14 | 50 | 27 | 2 | 1 | 1 | 4932479079 | 4058546368739 | 79,60 € | 95,52 € |



ANWENDUNGSGEBIETE

KERAMIKFLIESEN

- Alle Arten von harten und weichen Fliesen:
Porzellan / Feinsteinzeug /
Granit / Kunststein / Terrazzo /
Terracotta / Glasiert

GUSSEISEN

FIBERGLAS / GFK

- (Glasfaserverstärkter Kunststoff) / Perspex

DIAMOND MAX™ 1/4" NASS-/ TROCKENBOHRER



Diamant-bestückte Bohrer und Lochsägen sind ideal zum Bohren in extrem harten Materialien wie Porzellan-/Feinsteinzeug-/Kunststeinfliesen, Gusseisen oder Fiberglas. Die Diamantbohrer und -lochsägen überzeugen durch ihre Standzeit und schnellen Bohrfortschritt auch in härtesten Materialien.

Wenig Wasser: Im Gegensatz zu herkömmlichen Diamantbohrern benötigt DIAMOND MAX™ Zubehör nur sehr wenig Wasser. Ein kurzes Eintauchen vor dem

Bohren sowie gelegentliches Wässern zwischendurch reichen aus.

Saubere Löcher: DIAMOND MAX™ Bohrer erzielen saubere Bohrergebnisse, ohne die Oberfläche zu beschädigen.

Hochwertige Diamantpartikel sowie ein formstabiler Bohrkörper für eine überragende Standzeit.

Seitliche Auswurfschlitze zur leichten Entfernung des Bohrkerns.



DIAMOND MAX™ 1/4" Nassbohrer

| | Ø (mm) | Aufnahme | Inhalt | Bestell-einheit | Artikel-nummer | GTIN | UVP o. MwSt. | UVP inkl. MwSt. |
|--|---------------------|----------|--------|-----------------|----------------|---------------|--------------|-----------------|
| ① | 5 | 1/4" Hex | 1 | 1 | 4932498341 | 4058546522100 | 24,30 € | 29,16 € |
| | 6 | 1/4" Hex | 1 | 1 | 4932498342 | 4058546522117 | 26,00 € | 31,20 € |
| | 8 | 1/4" Hex | 1 | 1 | 4932498343 | 4058546522124 | 27,90 € | 33,48 € |
| | 10 | 1/4" Hex | 1 | 1 | 4932498344 | 4058546522131 | 29,90 € | 35,88 € |
| | 12 | 1/4" Hex | 1 | 1 | 4932498345 | 4058546522148 | 32,10 € | 38,52 € |
| | 14 | 1/4" Hex | 1 | 1 | 4932498346 | 4058546522155 | 34,50 € | 41,40 € |
| | 16 | 1/4" Hex | 1 | 1 | 4932498347 | 4058546522162 | 36,90 € | 44,28 € |
| | 20 | 1/4" Hex | 1 | 1 | 4932498348 | 4058546522179 | 39,50 € | 47,40 € |
| | 22 | 1/4" Hex | 1 | 1 | 4932498349 | 4058546522186 | 42,30 € | 50,76 € |
| | 25 | 1/4" Hex | 1 | 1 | 4932498350 | 4058546522193 | 43,70 € | 52,44 € |
| | 29 | 1/4" Hex | 1 | 1 | 4932498351 | 4058546522209 | 46,90 € | 56,28 € |
| | 32 | 1/4" Hex | 1 | 1 | 4932498352 | 4058546522216 | 50,30 € | 60,36 € |
| | 35 | 1/4" Hex | 1 | 1 | 4932498353 | 4058546522223 | 53,90 € | 64,68 € |
| DIAMOND MAX™ Diamantbohrer Set (3-teilig) | | | | | | | | |
| ③ | | | 3 | 1 | 4932498368 | 4058546522377 | 58,90 € | 70,68 € |
| | Ø 6, 8, 10 mm | | | | | | | |
| DIAMOND MAX™ Diamantbohrer Set (5-teilig) | | | | | | | | |
| ④ | | | 5 | 1 | 4932498299 | 4058546521684 | 96,50 € | 115,80 € |
| | Ø 6, 6, 8, 8, 10 mm | | | | | | | |
| DIAMOND MAX™ Diamantbohrer Set (5-teilig) | | | | | | | | |
| ⑤ | | | 5 | 1 | 4932498300 | 4058546521691 | 89,90 € | 107,88 € |
| | 5x Ø 6 mm | | | | | | | |
| DIAMOND MAX™ Diamantbohrer Set (5-teilig) | | | | | | | | |
| ⑥ | | | 5 | 1 | 4932498301 | 4058546521707 | 97,50 € | 117,00 € |
| | 5x Ø 8 mm | | | | | | | |



| | Ø (mm) | Aufnahme | Inhalt | Bestell-einheit | Artikel-nummer | GTIN | UVP o. MwSt. | UVP inkl. MwSt. |
|---|--------|-----------|--------|-----------------|----------------|--------------|--------------|-----------------|
| | 22 | 1/2" x 20 | 1 | 1 | 49565605 | 045242308439 | 40,50 € | 48,60 € |
| | 29 | 1/2" x 20 | 1 | 1 | 49565615 | 045242308446 | 47,10 € | 56,52 € |
| | 32 | 5/8" x 18 | 1 | 1 | 49565620 | 045242308453 | 48,20 € | 57,84 € |
| | 35 | 5/8" x 18 | 1 | 1 | 49565625 | 045242308460 | 51,50 € | 61,80 € |
| ② | 38 | 5/8" x 18 | 1 | 1 | 49565630 | 045242308477 | 59,20 € | 71,04 € |
| | 44 | 5/8" x 18 | 1 | 1 | 49565640 | 045242308491 | 67,50 € | 81,00 € |
| | 51 | 5/8" x 18 | 1 | 1 | 49565645 | 045242308507 | 72,30 € | 86,76 € |
| | 64 | 5/8" x 18 | 1 | 1 | 49565660 | 045242308521 | 84,30 € | 101,16 € |
| | 68 | 5/8" x 18 | 1 | 1 | 49565664 | 045242337835 | 89,90 € | 107,88 € |

| Beschreibung | Lochsägen-Ø | Schaftaufnahme | Aufnahme | Inhalt | Bestell-einheit | Artikel-nummer | GTIN | UVP o. MwSt. | UVP inkl. MwSt. |
|-----------------------------|-------------|----------------|-----------|--------|-----------------|----------------|---------------|--------------|-----------------|
| Adapter | Ø 14-30 mm | 9.5 mm Hex | 1/2" x 20 | 1 | 1 | 4932479465 | 4058546372590 | 13,10 € | 15,72 € |
| Adapter | Ø 32-210 mm | 9.5 mm Hex | 5/8" x 18 | 1 | 1 | 4932479466 | 4058546372606 | 21,50 € | 25,80 € |
| Adapter für Winkelschleifer | Ø 22-29mm | M14 | 1/2" x 20 | 1 | 1 | 4932430464 | 4002395381258 | 17,40 € | 20,88 € |
| Adapter für Winkelschleifer | Ø 32-68mm | M14 | 5/8" x 18 | 1 | 1 | 4932430465 | 4002395381265 | 19,60 € | 23,52 € |

Diamantbohren Bohrschablone

Konstante Wasserzufuhr erhöht die Standzeit des Diamantzubehörs deutlich. Wasserkühlsystem mit regulierbarer Wasserzufuhr. Bohrschablone fixiert den Bohrer und verhindert ein Abrutschen des Bohrers. Leichtes Fixieren und Entfernen der Bohrschablone durch Vakuumbefestigung.

| Beschreibung | Inhalt | Bestell-einheit | Artikel-nummer | GTIN | UVP o. MwSt. | UVP inkl. MwSt. |
|---|--------|-----------------|----------------|---------------|--------------|-----------------|
| Bohrschablone für Bohrer/Lochsägen Ø 19 - 68 mm | 1 | 1 | 4932352332 | 4002395369911 | 48,80 € | 58,56 € |



Diamant-Nassbohrkronen

- ① Stand 1 1/4" UNC Aufnahme
- ② Prägung des Durchmessers und Aufnahmetyps zur langlebigen Sichtbarkeit
- ③ Die lasergeschweißten und vorgeschliffenen Segmente garantieren einen schnellen Bohrvorschub bereits ab der ersten Bohrung.
- ③ 10 mm hohe Segmente für überragende Standzeit



THIN KERF Diamant-Nassbohrkronen

Diamant-Segmente, optimiert für den Einsatz mit Akku-Werkzeugen.

Optimiert für Diamant-Kernbohrgeräte bis zu einer Leistung von 2500 W.

10 mm hohe lasergeschweißte Segmente für eine überragende Standzeit.

Standard 1/2" G Aufnahme für kleinere Durchmesser & Standard 1 1/4" UNC Aufnahme für größere Durchmesser.

**MX
FUEL**

| Ø (mm) | Beschreibung | DD3 - 152 | MXF DCD 150 | Bohrkronenaufnahme | Arbeitslänge (mm) B | Gesamtlänge (mm) A | Inhalt | Bestell-einheit | Artikel-nummer | GTIN | UVP o. MwSt. | UVP inkl. MwSt. |
|--------|----------------|-----------|-------------|--------------------|---------------------|--------------------|--------|-----------------|----------------|---------------|--------------|-----------------|
| 12 | WCHP-TK 12 mm | ✓ | ✓ | 1/2" G | 200 | 270 | 1 | 1 | 4932472167 | 4058546325633 | 110,70 € | 132,84 € |
| 14 | WCHP-TK 14 mm | ✓ | ✓ | 1/2" G | 300 | 370 | 1 | 1 | 4932472168 | 4058546325640 | 110,70 € | 132,84 € |
| 16 | WCHP-TK 16 mm | ✓ | ✓ | 1/2" G | 300 | 370 | 1 | 1 | 4932472169 | 4058546325657 | 117,40 € | 140,88 € |
| 18 | WCHP-TK 18 mm | ✓ | ✓ | 1/2" G | 300 | 370 | 1 | 1 | 4932472170 | 4058546325664 | 117,40 € | 140,88 € |
| 20 | WCHP-TK 20 mm | ✓ | ✓ | 1/2" G | 300 | 370 | 1 | 1 | 4932472171 | 4058546325671 | 121,50 € | 145,80 € |
| 22 | WCHP-TK 22 mm | ✓ | ✓ | 1/2" G | 300 | 370 | 1 | 1 | 4932472172 | 4058546325688 | 121,50 € | 145,80 € |
| 24 | WCHP-TK 24 mm | ✓ | ✓ | 1/2" G | 300 | 370 | 1 | 1 | 4932472173 | 4058546325695 | 121,50 € | 145,80 € |
| 25 | WCHP-TK 25 mm | ✓ | ✓ | 1/2" G | 300 | 370 | 1 | 1 | 4932472174 | 4058546325701 | 121,50 € | 145,80 € |
| 28 | WCHP-TK 28 mm | ✓ | ✓ | 1/2" G | 300 | 370 | 1 | 1 | 4932472175 | 4058546325718 | 144,10 € | 172,92 € |
| 30 | WCHP-TK 30 mm | ✓ | ✓ | 1/2" G | 300 | 370 | 1 | 1 | 4932472176 | 4058546325725 | 149,90 € | 179,88 € |
| 32 | WCHP-TK 32 mm | ✓ | ✓ | 1/2" G | 300 | 370 | 1 | 1 | 4932472177 | 4058546325732 | 157,00 € | 188,40 € |
| 35 | WCHP-TK 35 mm | ✓ | ✓ | 1/2" G | 300 | 370 | 1 | 1 | 4932472178 | 4058546325749 | 168,90 € | 202,68 € |
| 40 | WCHP-TK 40 mm | ✓ | ✓ | 1/2" G | 300 | 370 | 1 | 1 | 4932472180 | 4058546325763 | 203,30 € | 243,96 € |
| 46 | WCHP-TK 46 mm | ✓ | ✓ | 1 1/4" UNC | 450 | 525 | 1 | 1 | 4932478953 | 4058546362355 | 203,30 € | 243,96 € |
| 51 | WCHP-TK 51 mm | ✓ | ✓ | 1 1/4" UNC | 450 | 525 | 1 | 1 | 4932472184 | 4058546325800 | 236,40 € | 283,68 € |
| 56 | WCHP-TK 56 mm | ✓ | ✓ | 1 1/4" UNC | 450 | 525 | 1 | 1 | 4932472185 | 4058546325817 | 189,00 € | 226,80 € |
| 61 | WCHP-TK 61 mm | ✓ | ✓ | 1 1/4" UNC | 450 | 525 | 1 | 1 | 4932472186 | 4058546325824 | 218,70 € | 262,44 € |
| 66 | WCHP-TK 66 mm | ✓ | ✓ | 1 1/4" UNC | 450 | 525 | 1 | 1 | 4932472187 | 4058546325831 | 218,70 € | 262,44 € |
| 68 | WCHP-TK 68 mm | ✓ | ✓ | 1 1/4" UNC | 450 | 525 | 1 | 1 | 4932478954 | 4058546362362 | 218,70 € | 262,44 € |
| 71 | WCHP-TK 71 mm | ✓ | ✓ | 1 1/4" UNC | 450 | 525 | 1 | 1 | 4932472188 | 4058546325848 | 228,10 € | 273,72 € |
| 76 | WCHP-TK 76 mm | ✓ | ✓ | 1 1/4" UNC | 450 | 525 | 1 | 1 | 4932472189 | 4058546325855 | 248,30 € | 297,96 € |
| 81 | WCHP-TK 81 mm | ✓ | ✓ | 1 1/4" UNC | 450 | 525 | 1 | 1 | 4932472190 | 4058546325862 | 268,50 € | 322,20 € |
| 86 | WCHP-TK 86 mm | ✓ | ✓ | 1 1/4" UNC | 450 | 525 | 1 | 1 | 4932472191 | 4058546325879 | 279,10 € | 334,92 € |
| 91 | WCHP-TK 91 mm | ✓ | ✓ | 1 1/4" UNC | 450 | 525 | 1 | 1 | 4932472192 | 4058546325886 | 301,60 € | 361,92 € |
| 101 | WCHP-TK 101 mm | ✓ | ✓ | 1 1/4" UNC | 450 | 525 | 1 | 1 | 4932472193 | 4058546325893 | 331,20 € | 397,44 € |
| 105 | WCHP-TK 105 mm | ✓ | ✓ | 1 1/4" UNC | 450 | 525 | 1 | 1 | 4932472194 | 4058546325909 | 343,10 € | 411,72 € |
| 111 | WCHP-TK 111 mm | ✓ | ✓ | 1 1/4" UNC | 450 | 525 | 1 | 1 | 4932472195 | 4058546325916 | 346,60 € | 415,92 € |
| 121 | WCHP-TK 121 mm | ✓ | ✓ | 1 1/4" UNC | 450 | 525 | 1 | 1 | 4932472196 | 4058546325923 | 378,60 € | 454,32 € |
| 126 | WCHP-TK 126 mm | ✓ | ✓ | 1 1/4" UNC | 450 | 525 | 1 | 1 | 4932478955 | 4058546362379 | 378,60 € | 454,32 € |
| 130 | WCHP-TK 130 mm | ✓ | ✓ | 1 1/4" UNC | 450 | 525 | 1 | 1 | 4932472197 | 4058546325930 | 397,50 € | 477,00 € |
| 140 | WCHP-TK 140 mm | ✓ | ✓ | 1 1/4" UNC | 450 | 525 | 1 | 1 | 4932472198 | 4058546325947 | 402,30 € | 482,76 € |
| 150 | WCHP-TK 150 mm | ✓ | ✓ | 1 1/4" UNC | 450 | 525 | 1 | 1 | 4932472199 | 4058546325954 | 445,00 € | 534,00 € |



Diamant-Nassbohrkronen

| Be- Ø (mm) | Be- schrei- bung | DD3 152 | DCM2 250C & DCM2 350C | Bohrkro- nenauf- nahme | Arbeits- länge (mm) B | Gesamt- länge (mm) A | Inhalt | Bestell- einheit | Artikel- nummer | GTIN | UVP o. MwSt. | UVP inkl. MwSt. |
|---------------|------------------------|---------|--------------------------------|------------------------------|-----------------------------|----------------------------|--------|---------------------|--------------------|---------------|-----------------|--------------------|
| 52 | WCHP 52 | ✓ | | 1 ¼" UNC | 450 | 525 | 1 | 1 | 4932399707 | 4002395363582 | 170,00 € | 204,00 € |
| 62 | WCHP 62 | ✓ | | 1 ¼" UNC | 450 | 525 | 1 | 1 | 4932399708 | 4002395363599 | 200,00 € | 240,00 € |
| 72 | WCHP 72 | ✓ | | 1 ¼" UNC | 450 | 525 | 1 | 1 | 4932399709 | 4002395363605 | 211,30 € | 253,56 € |
| 82 | WCHP 82 | ✓ | | 1 ¼" UNC | 450 | 525 | 1 | 1 | 4932399710 | 4002395363612 | 245,60 € | 294,72 € |
| 92 | WCHP 92 | ✓ | | 1 ¼" UNC | 450 | 525 | 1 | 1 | 4932399711 | 4002395363629 | 257,90 € | 309,48 € |
| 102 | WCHP 102 | ✓ | | 1 ¼" UNC | 450 | 525 | 1 | 1 | 4932399712 | 4002395363636 | 283,80 € | 340,56 € |
| 112 | WCHP 112 | ✓ | | 1 ¼" UNC | 450 | 525 | 1 | 1 | 4932399713 | 4002395363643 | 315,00 € | 378,00 € |
| 122 | WCHP 122 | ✓ | | 1 ¼" UNC | 450 | 525 | 1 | 1 | 4932399714 | 4002395363650 | 347,50 € | 417,00 € |
| 132 | WCHP 132 | ✓ | | 1 ¼" UNC | 450 | 525 | 1 | 1 | 4932399715 | 4002395363667 | 363,40 € | 436,08 € |
| 152 | WCHP 152 | ✓ | | 1 ¼" UNC | 450 | 525 | 1 | 1 | 4932399716 | 4002395363674 | 409,00 € | 490,80 € |
| 162 | WCHP 162 | ✓ | | 1 ¼" UNC | 450 | 525 | 1 | 1 | 4932399717 | 4002395363681 | 472,80 € | 567,36 € |
| 172 | WCHP 172 | ✓ | | 1 ¼" UNC | 450 | 525 | 1 | 1 | 4932352052 | 4002395367092 | 475,00 € | 570,00 € |
| 182 | WCHP 182 | ✓ | | 1 ¼" UNC | 450 | 525 | 1 | 1 | 4932399718 | 4002395363698 | 532,10 € | 638,52 € |
| 202 | WCHP 202 | ✓ | | 1 ¼" UNC | 450 | 525 | 1 | 1 | 4932399719 | 4002395363704 | 573,50 € | 688,20 € |
| 225 | WCHP 225 | ✓ | | 1 ¼" UNC | 450 | 525 | 1 | 1 | 4932399720 | 4002395363711 | 631,90 € | 758,28 € |
| 250 | WCHP 250 | ✓ | | 1 ¼" UNC | 450 | 525 | 1 | 1 | 4932399721 | 4002395363728 | 753,50 € | 904,20 € |
| 300 | WCHP 300 | ✓ | | 1 ¼" UNC | 450 | 525 | 1 | 1 | 4932399722 | 4002395363735 | 864,80 € | 1037,76 € |
| 350 | WCHP 350 | ✓ | | 1 ¼" UNC | 450 | 525 | 1 | 1 | 4932399723 | 4002395363742 | 1024,30 € | 1229,16 € |

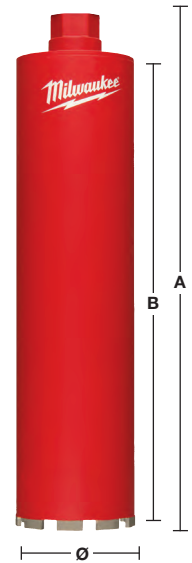

Diamant-Trockenbohrkronen mit Staubabsaugung - DCHXL

10 mm hohe Segmente.

Lasergeschweißte Segmente für überragende Standzeit.



| Material | DCHXL | Material | DCHXL |
|-------------------------|-------|-------------------------------|-------|
| Beton | ✘ | Kalksandstein – hart | ✓ |
| Betonwerk-/Kunststein | ✘ | Klinker – sehr hart | ✓ |
| Fliesen | ✘ | Marmor | ✘ |
| Gas-/Porenbeton | ◆ | Ziegel/Backstein – mittelhart | ✓ |
| Granit | ✘ | Ziegel/Backstein – weich | ◆ |
| Kalksandstein – abrasiv | ◆ | | |

✓ Besonders geeignet. Empfohlen für diese Materialien.
✘ Nicht geeignet für diese Materialien.

◆ Geeignet. Bedingt empfohlen für diese Materialien. Sehr gute Schnittleistung, aber verringerte Standzeit der Krone.

| Beschreibung | Ø (mm) | Bohrkronenaufnahme | Arbeitslänge (mm) B | Gesamtlänge (mm) A | Inhalt | Bestell-einheit | Artikel-nummer | GTIN | UVP o. MwSt. | UVP inkl. MwSt. |
|--------------|--------|--------------------|---------------------|--------------------|--------|-----------------|----------------|---------------|--------------|-----------------|
| DCHXL 38* | 38 | 1 1/4" UNC | 420 | 490 | 1 | 1 | 4932399753 | 4002395364060 | 149,70 € | 179,64 € |
| DCHXL 52 | 52 | 1 1/4" UNC | 420 | 490 | 1 | 1 | 4932399163 | 4002395357703 | 178,40 € | 214,08 € |
| DCHXL 68 | 68 | 1 1/4" UNC | 420 | 490 | 1 | 1 | 4932399164 | 4002395357710 | 189,90 € | 227,88 € |
| DCHXL 82 | 82 | 1 1/4" UNC | 420 | 490 | 1 | 1 | 4932399165 | 4002395357727 | 218,80 € | 262,56 € |
| DCHXL 102 | 102 | 1 1/4" UNC | 420 | 490 | 1 | 1 | 4932399166 | 4002395357734 | 287,90 € | 345,48 € |
| DCHXL 107 | 107 | 1 1/4" UNC | 420 | 490 | 1 | 1 | 4932399754 | 4002395364077 | 299,40 € | 359,28 € |
| ① DCHXL 112 | 112 | 1 1/4" UNC | 420 | 490 | 1 | 1 | 4932399167 | 4002395357741 | 310,90 € | 373,08 € |
| DCHXL 117 | 117 | 1 1/4" UNC | 420 | 490 | 1 | 1 | 4932399755 | 4002395364084 | 322,50 € | 387,00 € |
| DCHXL 122 | 122 | 1 1/4" UNC | 420 | 490 | 1 | 1 | 4932399168 | 4002395357758 | 334,00 € | 400,80 € |
| DCHXL 127 | 127 | 1 1/4" UNC | 420 | 490 | 1 | 1 | 4932399169 | 4002395357765 | 345,50 € | 414,60 € |
| DCHXL 132 | 132 | 1 1/4" UNC | 420 | 490 | 1 | 1 | 4932399170 | 4002395357772 | 357,00 € | 428,40 € |
| DCHXL 152 | 152 | 1 1/4" UNC | 420 | 490 | 1 | 1 | 4932399171 | 4002395357789 | 391,60 € | 469,92 € |
| DCHXL 162 | 162 | 1 1/4" UNC | 420 | 490 | 1 | 1 | 4932399172 | 4002395357796 | 426,10 € | 511,32 € |

* Während des Vorbohrens kein Zentrierstern erforderlich.

| Beschreibung | Werkzeugaufnahme | Bohrkronenaufnahme | Inhalt | Bestell-einheit | Artikel-nummer | GTIN | UVP o. MwSt. | UVP inkl. MwSt. |
|----------------------------------|------------------|--------------------|--------|-----------------|----------------|---------------|--------------|-----------------|
| ② FIXTEC™ Clean Line Rotor (CLR) | M18 x 2.5 | 1 1/4" UNC | 1 | 1 | 4932352172 | 4002395368242 | 219,30 € | 263,16 € |

| Beschreibung | Inhalt | Bestell-einheit | Artikel-nummer | GTIN | UVP o. MwSt. | UVP inkl. MwSt. |
|--|--------|-----------------|----------------|---------------|--------------|-----------------|
| ③ Zentrierbohrer-Adapter für DD3-152. Zentrierbohrer SDS-Plus (Ø 8 x 110 mm, 4932307070) | 1 | 1 | 4932352679 | 4002395373376 | 81,80 € | 98,16 € |
| ④ Zentrierbohrer-Adapter für Trockenbohrkronen für MXF DCD150 | 1 | 1 | 4932479580 | 4058546373740 | 169,80 € | 203,76 € |

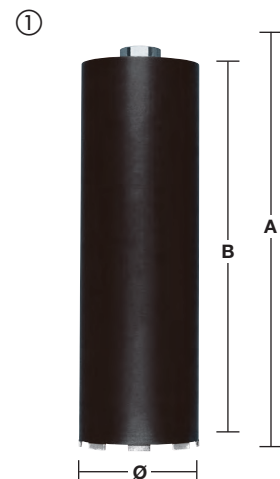

FIXTEC-Diamantbohrkronen-System

Mit den patentierten FIXTEC-Adaptoren von MILWAUKEE® können Diamantbohrkronen innerhalb von Sekunden ohne Werkzeug ausgetauscht werden.

Beim Diamantbohren mit herkömmlichen Befestigungssystem besteht das Problem, dass sich die Bohrkronen nach der Anwendung nicht mehr ohne Zusatzwerkzeug lösen lassen. Mit den MILWAUKEE® FIXTEC-Adaptoren können die Kronen durch einen patentierten Mechanismus einfach von Hand gelöst werden, egal wie fest sie sind. Es wird kein Werkzeug mehr benötigt!

Die MILWAUKEE® FIXTEC-Adapter sind mit oder ohne Staubabsaugung lieferbar. Durch die verschiedenen Werkzeugaufnahmen können sie auch mit Werkzeugen anderer Hersteller kombiniert werden.

Früher



Heute



FIXTEC-Mechanismus

FIXTEC Lösung mit Staubabsaugung

FIXTEC Clean Line Absaugrotor (CLR) passt zur alle Diamantbohrkronen mit 1 1/4" UNC Aufnahme. Mit dem Absaugrotor wird Bohrmehl und Schutt effektiv abgesaugt. Die Arbeiten können schneller und effektiver durchgeführt werden und die Standzeit der Bohrkronen verlängert sich.

| Beschreibung | Spindelgewinde | Bohrkronenaufnahme | Inhalt | Bestell-einheit | Artikel-nummer | GTIN | UVP o. MwSt. | UVP inkl. MwSt. |
|----------------------------------|----------------|--------------------|--------|-----------------|----------------|---------------|--------------|-----------------|
| ② FIXTEC Clean Line Rotor (CLR). | M18 x 2.5 | 1 1/4" UNC | 1 | 1 | 4932352172 | 4002395368242 | 219,30 € | 263,16 € |



FIXTEC Lösung ohne Staubabsaugung

FIXTEC Adapter passend für alle Diamantbohrkronen mit M16-Gewinde. Als Zentrierbohrer kann ein Standard SDS-Plus Bohrer verwendet werden.

| Beschreibung | Spindelgewinde | Bohrkronenaufnahme | Inhalt | Bestell-einheit | Artikel-nummer | GTIN | UVP o. MwSt. | UVP inkl. MwSt. |
|--|----------------|--------------------|--------|-----------------|----------------|---------------|--------------|-----------------|
| FIXTEC Adapter. Werkzeugwechsel in Sekunden, kein zusätzliches Werkzeug notwendig. | M18 x 2.5 | M16 | 1 | 1 | 4932399174 | 4002395357819 | 79,50 € | 95,40 € |
| | 11 mm Hex | M16 | 1 | 1 | 4932399220 | 4002395358342 | auf Anfrage | auf Anfrage |



Diamant-Trockenbohrkronen für Steckdosen ohne Staubabsaugung - DCU / DCH

7 mm hohe Segmente.

Lasergeschweißte Segmente für überragende Standzeit.

Geeignet für die Installation von Anschluss- und Verteilerdosen.

Nicht schlagfest.

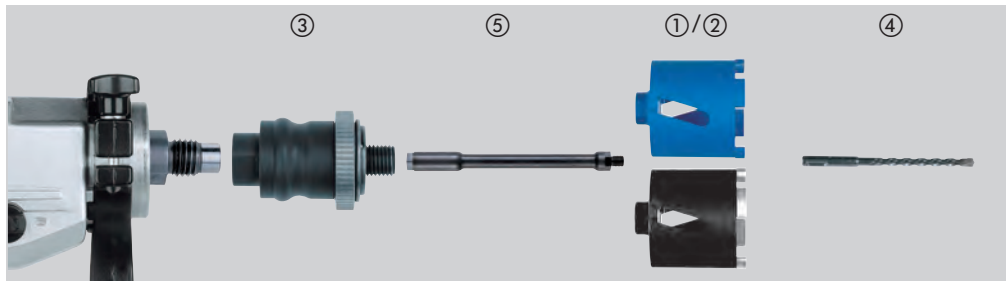

| Material | DCU | DCH | Material | DCU | DCH |
|-------------------------|-----|-----|-------------------------------|-----|-----|
| Beton | ✗ | ✗ | Kalksandstein – hart | ◆ | ✓ |
| Betonwerk-/Kunststein | ✗ | ✗ | Klinker – sehr hart | ◆ | ✓ |
| Fliesen | ✗ | ✗ | Marmor | ✗ | ✗ |
| Gas-/Porenbeton | ◆ | ◆ | Ziegel/Backstein – mittelhart | ✓ | ✓ |
| Granit | ✗ | ✗ | Ziegel/Backstein – weich | ✓ | ◆ |
| Kalksandstein – abrasiv | ✓ | ◆ | | | |

✓ Besonders geeignet. Empfohlen für diese Materialien.

◆ Geeignet. Bedingt empfohlen für diese Materialien.

Sehr gute Schnittleistung, aber verringerte Standzeit.

✗ Nicht geeignet für diese Materialien.

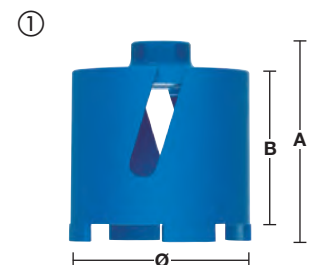

| Beschreibung | Ø (mm) | Bohrkronenaufnahme | Arbeitslänge (mm) B | Gesamtlänge (mm) A | Inhalt | Bestell-einheit | Artikel-nummer | GTIN | UVP o. MwSt. | UVP inkl. MwSt. |
|--------------|--------|--------------------|---------------------|--------------------|--------|-----------------|----------------|---------------|--------------|-----------------|
| ① DCU 68 | 68 | M16 | 60 | 90 | 1 | 1 | 4932371978 | 4002395346035 | 94,30 € | 113,16 € |
| ① DCU 82 | 82 | M16 | 60 | 90 | 1 | 1 | 4932371979 | 4002395346042 | 120,80 € | 144,96 € |
| ② DCH 68 | 68 | M16 | 60 | 90 | 1 | 1 | 4932399579 | 4002395362080 | 120,80 € | 144,96 € |
| ② DCH 82 | 82 | M16 | 60 | 90 | 1 | 1 | 4932399580 | 4002395362097 | 146,10 € | 175,32 € |

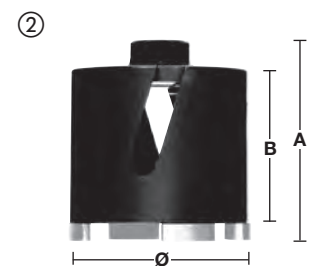

| Beschreibung | Werkzeugaufnahme | Bohrkronenaufnahme | Inhalt | Bestell-einheit | Artikel-nummer | GTIN | UVP o. MwSt. | UVP inkl. MwSt. |
|--|------------------|--------------------|--------|-----------------|----------------|---------------|--------------|-----------------|
| ③ FIXTEC™ Adapter. Werkzeugwechsel in Sekunden, kein zusätzliches Werkzeug notwendig | M18 x 2,5 | M16 | 1 | 1 | 4932399174 | 4002395357819 | 79,50 € | 95,40 € |
| ④ Benötigt SDS-Plus Zentrierbohrer (Ø 8 x 160 mm) | | | 1 | 1 | 4932307071 | 4002395308873 | 5,60 € | 6,72 € |

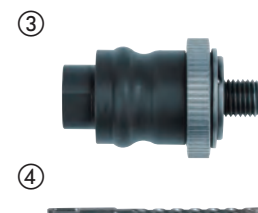

| Beschreibung | Adapter-Aufnahme | Bohrkronenaufnahme | Gesamtlänge (mm) A | Inhalt | Bestell-einheit | Artikel-nummer | GTIN | UVP o. MwSt. | UVP inkl. MwSt. |
|--|------------------|--------------------|--------------------|--------|-----------------|----------------|---------------|--------------|-----------------|
| ⑤ Verlängerung zwischen FIXTEC-Aufnahme und Diamantbohrkrone | M16 | M16 | 300 | 1 | 1 | 4932369736 | 4002395346028 | 97,70 € | 117,24 € |



Diamant-Trockenbohrkronen ohne Staubabsaugung - DCH 150

10 mm hohe Segmente.

Lasergeschweißte Segmente für überragende Standzeit.

Nicht schlagfest.

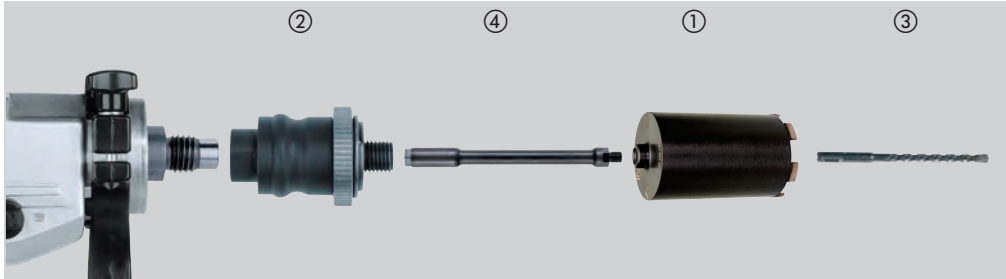

| Material | DCH | Material | DCH |
|-------------------------|-----|-------------------------------|-----|
| Beton | ✘ | Kalksandstein – hart | ✓ |
| Betonwerk-/Kunststein | ✘ | Klinker – sehr hart | ✓ |
| Fliesen | ✘ | Marmor | ✘ |
| Gas-/Porenbeton | ◆ | Ziegel/Backstein – mittelhart | ✓ |
| Granit | ✘ | Ziegel/Backstein – weich | ◆ |
| Kalksandstein – abrasiv | ◆ | | |

- ✓ Besonders geeignet. Empfohlen für diese Materialien.
- ◆ Geeignet. Bedingt empfohlen für diese Materialien. Sehr gute Schnittleistung, aber verringerte Standzeit.
- ✘ Nicht geeignet für diese Materialien.

| Beschreibung | Ø (mm) | Bohrkronenaufnahme | Arbeitslänge (mm) B | Gesamtlänge (mm) A | Inhalt | Bestell-einheit | Artikel-nummer | GTIN | UVP o. MwSt. | UVP inkl. MwSt. |
|--------------|--------|--------------------|---------------------|--------------------|--------|-----------------|----------------|---------------|--------------|-----------------|
| DCH 150-52 | 52 | M16 | 150 | 180 | 1 | 1 | 4932352628 | 4002395372867 | 161,70 € | 194,04 € |
| DCH 150-62 | 62 | M16 | 150 | 180 | 1 | 1 | 4932352629 | 4002395372874 | 174,10 € | 208,92 € |
| DCH 150-68 | 68 | M16 | 150 | 180 | 1 | 1 | 4932352630 | 4002395372881 | 198,90 € | 238,68 € |
| DCH 150-82 | 82 | M16 | 150 | 180 | 1 | 1 | 4932352631 | 4002395372898 | 211,40 € | 253,68 € |
| DCH 150-102 | 102 | M16 | 150 | 180 | 1 | 1 | 4932352632 | 4002395372904 | 248,70 € | 298,44 € |
| DCH 150-127 | 127 | M16 | 150 | 180 | 1 | 1 | 4932352633 | 4002395372911 | 279,70 € | 335,64 € |

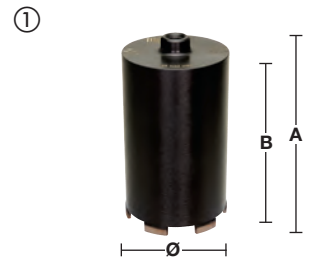

| Beschreibung | Werkzeug-aufnahme | Bohrkronenaufnahme | Inhalt | Bestell-einheit | Artikel-nummer | GTIN | UVP o. MwSt. | UVP inkl. MwSt. |
|--|-------------------|--------------------|--------|-----------------|----------------|---------------|--------------|-----------------|
| FIXTEC [™] Adapter. Werkzeugwechsel in Sekunden, kein zusätzliches Werkzeug notwendig | M18 x 2.5 | M16 | 1 | 1 | 4932399174 | 4002395357819 | 79,50 € | 95,40 € |
| | 11 mm Hex | M16 | 1 | 1 | 4932399220 | 4002395358342 | auf Anfrage | auf Anfrage |
| Benötigt SDS-Plus Zentrierbohrer (Ø 8 x 260 mm) | | | 1 | 1 | 4932353821 | 4002395320141 | 7,90 € | 9,48 € |



| Beschreibung | Adapter-Aufnahme | Bohrkronenaufnahme | Gesamtlänge (mm) A | Inhalt | Bestell-einheit | Artikel-nummer | GTIN | UVP o. MwSt. | UVP inkl. MwSt. |
|---|------------------|--------------------|--------------------|--------|-----------------|----------------|---------------|--------------|-----------------|
| Verlängerung zwischen FIXTEC-Aufnahme und Diamantbohrkronen | M16 | M16 | 300 | 1 | 1 | 4932369736 | 4002395346028 | 97,70 € | 117,24 € |

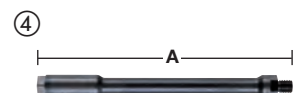

SHOCKWAVE 
IMPACT DUTY TM

SCHLAGFESTES ZUBEHÖR

BEFESTIGEN

SHOCKWAVE™ SCHLAGFESTE BITS

**WEAR
GUARD
TIP™**

Scannen
Sie hier, um
das Video
anzusehen.

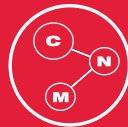

**SPEZIAL-
STAHL**



**OPTIMIERTE
SHOCK ZONE™**

MILWAUKEE® SHOCKWAVE™ schlagfeste Bits sind ideal für den Einsatz mit Schlagschraubern. Die WEAR GUARD TIP™ Bit Spitze ist lasergehärtet und besitzt eine äußere Schutzschicht, die den Bit vor Deformierung schützt. Die optimierte SHOCK ZONE™-Geometrie ist individuell auf jeden Schraubfall abgestimmt, absorbiert Drehmomentspitzen und schützt vor Brüchen. Der Spezialstahl sowie das spezielle Härtingsverfahren sind auf jeden Schraubfall individuell abgestimmt für eine längere Standzeit im Vergleich zu Standard-Bits. Die SHOCKWAVE™ schlagfesten Schrauberbits sind extrem standfest und ideal geeignet bei nahezu allen anspruchsvollen Anwendungen.



SHOCKWAVE™ schlagfeste Schrauberbits

IMPACT

SHOCKWAVE™ schlagfestes Zubehör ist die Systemlösung im Bereich Schlagschrauben. Das innovative Systemzubehör ist nicht nur schlagfest und damit für den Einsatz mit Schlagschraubern geeignet, sondern bietet für alle Bohr- und Schraubfälle das passende Zubehör.

Lasergehärtete WEAR GUARD TIP™ Bit Spitze für präzise Passgenauigkeit und längere Lebensdauer.

SHOCK ZONE™ Geometrie - sehr flexibel, um Schlageinwirkungen zu absorbieren.



Die flexible SHOCK ZONE™ verringert die Belastung auf die Bit Spitze und dadurch die Bruchgefahr.

Die Kombination aus der SHOCK ZONE™ und einem speziellen Härteverfahren absorbieren die Schlageinwirkungen.

Spezialstahl: Die für MILWAUKEE® entwickelte Stahllegierung ist speziell für SHOCKWAVE™ Bits sowie auf den Einsatz mit Schlagschraubern abgestimmt. Die SHOCKWAVE™ Bits sind dadurch standfester und gleichzeitig flexibler – optimal für harte Schraubfälle.



- A) 25 mm 1/4" Hex - DIN 3126 - C 6.3
- B) 50 mm 1/4" Hex - DIN 3126 - E 6.3
- C) 90 mm 1/4" Hex - DIN 3126 - E 6.3
- D) 150 mm 1/4" Hex - DIN 3126 - E 6.3

| | Typ | Gesamtlänge (mm) | Deliefert in | Inhalt | Bestell-einheit | Artikel-nummer | GTIN | UVP o. MwSt. | UVP inkl. MwSt. | |
|---|------|------------------|--------------|--------|-----------------|----------------|---------------|---------------|-----------------|---------|
| Philips  | PH 1 | 25 | ① | 2 | 1 | 4932430850 | 4002395385126 | 2,50 € | 3,00 € | |
| | | 50 | ① | 1 | 1 | 4932471564 | 4058546294632 | 3,00 € | 3,60 € | |
| | | 90 | ① | 1 | 1 | 4932430851 | 4002395385133 | 3,60 € | 4,32 € | |
| | PH 2 | 25 | ① | 2 | 1 | 4932430852 | 4002395385140 | 2,50 € | 3,00 € | |
| | | 25 | ② | 25 | 10 | 4932430853 | 4002395385157 | 20,70 € | 24,84 € | |
| | | 50 | ① | 1 | 1 | 4932430854 | 4002395385164 | 3,00 € | 3,60 € | |
| | | 50 | ② | 10 | 10 | 4932430855 | 4002395385171 | 21,90 € | 26,28 € | |
| | | 90 | ① | 1 | 1 | 4932430856 | 4002395385188 | 3,60 € | 4,32 € | |
| | | 150 | ① | 1 | 1 | 4932471565 | 4058546294649 | 5,80 € | 6,96 € | |
| | PH 3 | 25 | ① | 2 | 1 | 4932430857 | 4002395385195 | 2,50 € | 3,00 € | |
| | | 50 | ① | 1 | 1 | 4932430858 | 4002395385201 | 3,00 € | 3,60 € | |
| | | 90 | ① | 1 | 1 | 4932430859 | 4002395385218 | 3,60 € | 4,32 € | |
| Poqidrive  | PZ 1 | 25 | ① | 2 | 1 | 4932430860 | 4002395385225 | 2,50 € | 3,00 € | |
| | | 25 | ② | 25 | 10 | 4932430861 | 4002395385232 | 20,70 € | 24,84 € | |
| | | 50 | ① | 1 | 1 | 4932471566 | 4058546294656 | 3,00 € | 3,60 € | |
| | | 90 | ① | 1 | 1 | 4932430862 | 4002395385249 | 3,60 € | 4,32 € | |
| | PZ 2 | 25 | ① | 2 | 1 | 4932430863 | 4002395385256 | 2,50 € | 3,00 € | |
| | | 25 | ② | 25 | 10 | 4932430864 | 4002395385263 | 20,70 € | 24,84 € | |
| | | 50 | ① | 1 | 1 | 4932430865 | 4002395385270 | 3,00 € | 3,60 € | |
| | | 50 | ② | 10 | 10 | 4932430866 | 4002395385287 | 21,90 € | 26,28 € | |
| | | 90 | ① | 1 | 1 | 4932430867 | 4002395385294 | 3,60 € | 4,32 € | |
| | PZ 3 | 150 | ① | 1 | 1 | 4932471928 | 4058546298272 | 5,80 € | 6,96 € | |
| | | PZ 3 | 25 | ① | 2 | 1 | 4932430868 | 4002395385300 | 2,50 € | 3,00 € |
| | | | 25 | ② | 25 | 10 | 4932430869 | 4002395385317 | 20,70 € | 24,84 € |
| 50 | | | ① | 1 | 1 | 4932430870 | 4002395385324 | 3,00 € | 3,60 € | |
| | | 150 | ① | 1 | 4932471929 | 4058546298289 | 5,80 € | 6,96 € | | |

① Blisterverpackung



② Aufbewahrungsbox



③ Thekendisplay



SHOCKWAVE

IMPACT DUTY



| Typ | Gesamtlänge (mm) | Geliefert in | Inhalt | Bestell-einheit | Artikel-nummer | GTIN | UVP o. MwSt. | UVP inkl. MwSt. | |
|-------|------------------|--------------|--------|-----------------|----------------|---------------|---------------|-----------------|---------|
| TORX® | TX 7 | 25 | ① | 2 | 1 | 4932471567 | 4058546294663 | 2,50 € | 3,00 € |
| | TX 8 | 25 | ① | 2 | 1 | 4932471568 | 4058546294670 | 2,50 € | 3,00 € |
| | TX 9 | 25 | ① | 2 | 1 | 4932471569 | 4058546294687 | 2,50 € | 3,00 € |
| | TX 10 | 25 | ① | 2 | 1 | 4932430871 | 4002395385331 | 2,50 € | 3,00 € |
| | | 50 | ① | 1 | 1 | 4932471570 | 4058546294694 | 3,00 € | 3,60 € |
| | TX 15 | 25 | ① | 2 | 1 | 4932430872 | 4002395385348 | 2,50 € | 3,00 € |
| | | 25 | ② | 25 | 10 | 4932430873 | 4002395385355 | 20,70 € | 24,84 € |
| | | 50 | ① | 1 | 1 | 4932451286 | 4002395157440 | 3,00 € | 3,60 € |
| | | 90 | ① | 1 | 1 | 4932471571 | 4058546294700 | 3,60 € | 4,32 € |
| | 150 | ① | 1 | 1 | 4932471572 | 4058546294717 | 5,80 € | 6,96 € | |
| | TX 20 | 25 | ① | 2 | 1 | 4932430874 | 4002395385362 | 2,50 € | 3,00 € |
| | | 25 | ② | 25 | 10 | 4932430875 | 4002395385379 | 20,70 € | 24,84 € |
| | | 50 | ① | 1 | 1 | 4932430876 | 4002395385386 | 3,00 € | 3,60 € |
| | | 50 | ② | 10 | 10 | 4932430877 | 4002395385393 | 21,90 € | 26,28 € |
| | | 90 | ① | 1 | 1 | 4932430878 | 4002395385409 | 3,60 € | 4,32 € |
| | 150 | ① | 1 | 1 | 4932471573 | 4058546294724 | 5,80 € | 6,96 € | |
| | TX 25 | 25 | ① | 2 | 1 | 4932430879 | 4002395385416 | 2,50 € | 3,00 € |
| | | 25 | ② | 25 | 10 | 4932430880 | 4002395385423 | 20,70 € | 24,84 € |
| | | 50 | ① | 1 | 1 | 4932430881 | 4002395385430 | 3,00 € | 3,60 € |
| | | 50 | ② | 10 | 10 | 4932430882 | 4002395385447 | 21,90 € | 26,28 € |
| | 90 | ① | 1 | 1 | 4932430883 | 4002395385454 | 3,60 € | 4,32 € | |
| | TX 27 | 25 | ① | 2 | 1 | 4932430884 | 4002395385461 | 2,50 € | 3,00 € |
| | TX 30 | 25 | ① | 2 | 1 | 4932430885 | 4002395385478 | 2,50 € | 3,00 € |
| | | 25 | ② | 25 | 10 | 4932430886 | 4002395385485 | 20,70 € | 24,84 € |
| | | 50 | ① | 1 | 1 | 4932430887 | 4002395385492 | 3,00 € | 3,60 € |
| | | 50 | ② | 10 | 10 | 4932471574 | 4058546294731 | 21,90 € | 26,28 € |
| | 90 | ① | 1 | 1 | 4932471575 | 4058546294748 | 3,60 € | 4,32 € | |
| | TX 40 | 25 | ① | 2 | 1 | 4932430888 | 4002395385508 | 2,50 € | 3,00 € |
| | | 25 | ② | 25 | 10 | 4932430889 | 4002395385515 | 20,70 € | 24,84 € |
| | | 50 | ① | 1 | 1 | 4932430890 | 4002395385522 | 3,00 € | 3,60 € |
| | TX 50 | 25 | ① | 2 | 1 | 4932430891 | 4002395385539 | 2,50 € | 3,00 € |
| | | 25 | ② | 15 | 10 | 4932430892 | 4002395385546 | 20,70 € | 24,84 € |



① Blisterverpackung



② Aufbewahrungsbox



③ Thekendisplay



| | Typ | Gesamtlänge (mm) | Liefert in | Inhalt | Bestell-einheit | Artikel-nummer | GTIN | UVP o. MwSt. | UVP inkl. |
|---|-----------------|------------------|------------|--------|-----------------|----------------|---------------|---------------|-----------|
|  | TORX® B0 TX B07 | 25 | ① | 2 | 1 | 4932471577 | 4058546294762 | 2,50 € | 3,00 € |
| | TX B08 | 25 | ① | 2 | 1 | 4932471578 | 4058546294779 | 2,50 € | 3,00 € |
| | TX B09 | 25 | ① | 2 | 1 | 4932471579 | 4058546294786 | 2,50 € | 3,00 € |
| | TX B010 | 25 | ① | 2 | 1 | 4932471580 | 4058546294793 | 2,50 € | 3,00 € |
| | TX B015 | 25 | ① | 2 | 1 | 4932471581 | 4058546294809 | 2,50 € | 3,00 € |
| | TX B020 | 25 | ① | 2 | 1 | 4932471582 | 4058546294816 | 2,50 € | 3,00 € |
| | TX B025 | 25 | ① | 2 | 1 | 4932471583 | 4058546294823 | 2,50 € | 3,00 € |
| | TX B030 | 25 | ① | 2 | 1 | 4932471584 | 4058546294830 | 2,50 € | 3,00 € |
| | TX B040 | 25 | ① | 2 | 1 | 4932471585 | 4058546294847 | 2,50 € | 3,00 € |
| | Hex | Hex 2,5 mm | 25 | ① | 2 | 1 | 4932430893 | 4002395385553 | 2,50 € |
| Hex 3 mm | | 25 | ① | 2 | 1 | 4932430894 | 4002395385560 | 2,50 € | 3,00 € |
| Hex 4 mm | | 25 | ① | 2 | 1 | 4932430895 | 4002395385577 | 2,50 € | 3,00 € |
| Hex 5 mm | | 25 | ① | 2 | 1 | 4932430896 | 4002395385584 | 2,50 € | 3,00 € |
| Hex 6 mm | | 25 | ① | 2 | 1 | 4932430897 | 4002395385591 | 2,50 € | 3,00 € |
| Hex 8 mm | | 25 | ① | 2 | 1 | 4932430898 | 4002395385607 | 2,90 € | 3,48 € |
| Hex 10 mm | | 25 | ① | 2 | 1 | 4932430899 | 4002395385614 | 2,90 € | 3,48 € |
| Hex 12 mm | | 25 | ① | 2 | 1 | 4932430900 | 4002395385621 | 2,90 € | 3,48 € |
| Schlitz | SL 0,6 x 4,5 | 25 | ① | 2 | 1 | 4932430901 | 4002395385638 | 2,50 € | 3,00 € |
| | SL 0,8 x 5,5 | 25 | ① | 2 | 1 | 4932430902 | 4002395385645 | 2,50 € | 3,00 € |
| | SL 1,2 x 6,5 | 25 | ① | 2 | 1 | 4932430903 | 4002395385652 | 2,50 € | 3,00 € |

① Blisterverpackung











SHOCKWAVE™

IMPACT DUTY



TM

SHOCKWAVE™ schlagfeste Sets

| Beschreibung | Inhalt | Bestell- einheit | Artikel- nummer | GTIN | UVP o. MwSt. | UVP inkl. MwSt. | |
|--|--------|---------------------|--------------------|---------------|-----------------|--------------------|--|
| SHOCKWAVE™ schlagfestes Carabiner Set 1 (10-teilig) SHOCKWAVE™ schlagfeste Bits: 10 x 50 mm lange Bits: 2 x PH2 / 1 x PZ2 / 1 x TX15 / 2 x TX20 / 2 x TX25 / 1 x TX30 / 1 x TX40 | 10 | 50 | 4932480941 | 4058546412265 | 8,50 € | 10,20 € | ①  |
| SHOCKWAVE™ schlagfestes Carabiner Set 2 (10-teilig) SHOCKWAVE™ schlagfeste Bits: 10 x 50 mm lange Bits: 4 x PH2 / 4 x PZ2 / 1 x TX20 / 1 x TX25 | | | 4932492939 | 4058546478100 | 8,50 € | 10,20 € |  |
| SHOCKWAVE™ schlagfestes Bit-Set Puck (15-teilig) SHOCKWAVE™ schlagfeste Bits: 14 x 25 mm lange Bits: 1 x PH1 / 2 x PH2, 1 x PZ1 / 2 x PZ2 / 1 x PZ3, 1 x TX10 / 2 x TX15 / 2 x TX20 / 1 x TX25 / 1 x TX30. 1 x SHOCKWAVE™ Magnetbithalter 60 mm lang | 15 | 10 | 4932430904 | 4002395385669 | 18,10 € | 21,72 € | ②  |
| SHOCKWAVE™ schlagfestes Compact-Set (32-teilig) SHOCKWAVE™ schlagfeste Bits: 31 x 25 mm lang: 1 x PH1 / 2 x PH2 / 1 x PH3, 1 x PZ1 / 2 x PZ2 / 1 x PZ3, 2 x TX10 / 2 x TX15 / 3 x TX20 / 2 x TX25 / 2 x TX30 / 1 x TX 40, 1 x TX B07 / 1 x TX B08 / 1 x TX B09 / 1 x TX B010 / 1 x TX B015 / 1 x TX B0 20 / 1 x TX B025, 1 x Hex 3 mm / 1 x Hex 4 mm / 1 x Hex 5 mm / 1 x Hex 6 mm. 1 x SHOCKWAVE™ schlagfester Bithalter 1/4" Hex-Aufnahme 73 mm lang. | 32 | 12 | 4932464240 | 4058546221850 | 23,30 € | 27,96 € | ③  |
| SHOCKWAVE™ Compact-Set TX (32-teilig) SHOCKWAVE™ schlagfeste TX Bits: 31 x 25 mm lang: 2 x TX10 / 4 x TX15 / 5 x TX20 / 5 x TX25 / 5 x TX30 / 2 x TX40 / 1 x TX50, 1 x TX B07 / 1 x TX B08 / 1 x TX B09 / 1 x TX B010 / 1 x TX B015 / 1 x TX B020 / 1 x TX B025. 1 x SHOCKWAVE™ Schnellwechsel-Adapter 1/4" 73 mm lang | 32 | 12 | 4932471586 | 4058546294854 | 23,30 € | 27,96 € | ④  |
| SHOCKWAVE™ schlagfestes Set Schrauben (35-teilig) SHOCKWAVE™ Schrauberbits: 24 x 25 mm lang 1 x PH1 / 3 x PH2 / 1 x PH3, 2 x PZ1 / 3 x PZ2 / 1 x PZ3, 2 x TX10 / 2 x TX15 / 3 x TX20 / 3 x TX25 / 2 x TX30 / 1 x TX40. 7 x 50 mm lang 1 x PH2 / 1 x PZ2, 1 x TX15 / 1 x TX20 / 1 x TX25 / 1 x TX30 / 1 x TX40. 3 x SHOCKWAVE™ magnetische Steckschlüssel 48 mm lang: Hex 7 mm, Hex 8 mm, Hex 10 mm. 1 x SHOCKWAVE™ Magnetbithalter 60 mm lang | 35 | 6 | 4932492003 | 4058546413705 | 55,60 € | 66,72 € | ⑤  DESIGNED FOR USE IN PACKOUT™ |
| SHOCKWAVE™ schlagfestes Set Schrauben (38-teilig) SHOCKWAVE™ Schrauberbits: 16 x 25 mm lang 1 x PH1 / 2 x PH2, 1 x PZ1 / 2 x PZ2, 1 x TX10 / 1 x TX15 / 2 x TX20 / 3 x TX25 / 2 x TX30 / 1 x TX40. 21 x 50 mm lang 1 x PH1 / 3 x PH2 / 1 x PH3, 1 x PZ1 / 3 x PZ2 / 1 x PZ3, 1 x TX10 / 1 x TX15 / 1 x TX20 / 2 x TX25 / 3 x TX30 / 3 x TX40. 1 x SHOCKWAVE™ Magnetbithalter 60 mm lang | 38 | 6 | 4932492009 | 4058546413767 | 51,30 € | 61,56 € | ⑥  DESIGNED FOR USE IN PACKOUT™ |
| SHOCKWAVE™ schlagfestes Set Bohren & Schrauben (40-teilig) SHOCKWAVE™ schlagfeste Schrauberbits: 25 x 25 mm lang 1 x PH1 / 2 x PH2, 1 x PZ1 / 3 x PZ2, 2 x TX10 / 2 x TX15 / 3 x TX20 / 2 x TX25 / 2 x TX30 / 1 x TX40 / 1 x TX50, 1 x Hex 4 mm / 1 x Hex 5 mm, 1 x SL 0.6 x 4.5 / 1 x SL 0.8 x 5.5 / 1 x SL 1.2 x 6.5. 8 x 50 mm lang 1 x PH2, 1 x PZ1 / 1 x PZ2, 1 x TX10 / 1 x TX15 / 1 x TX20 / 1 x TX25 / 1 x TX30. SHOCKWAVE™ schlagfester Magnetbithalter: 1 x 60 mm lang, 1 x 152 mm lang. 3 x SHOCKWAVE™ schlagfeste 1/4" Metallbohrer: Ø 3 / 4 / 5 mm. 2 x SHOCKWAVE™ Schlagnüsse: 48 mm lang 1 x Hex 8 mm / 1 x Hex 10 mm | 40 | 6 | 4932492004 | 4058546413712 | 79,20 € | 95,04 € | ⑦  DESIGNED FOR USE IN PACKOUT™ |

SHOCKWAVE™ schlagfeste Sets

DESIGNED FOR USE IN
PACKOUT™

| Beschreibung | Inhalt | Bestell- einheit | Artikel- nummer | GTIN | UVP o. MwSt. | UVP inkl. MwSt. |
|---|--------|---------------------|--------------------|---------------|-----------------|--------------------|
| SHOCKWAVE™ schlagfestes Set Bohren und Schrauben (48-teilig) SHOCKWAVE™ schlagfeste Schrauberbits: 24 x 25 mm lang 1 x PH1 / 3 x PH2 / 1 x PH3, 1 x PZ1 / 3 x PZ2 / 1 x PZ3, 2 x TX10 / 1 x TX15 / 3 x TX20 / 3 x TX25 / 2 x TX30 / 1 x TX40, ⑧ 1 x Hex 4 mm / 1 x Hex 5 mm. 16 x 50 mm lang 2 x PH2 / 1 x PH3, 2 x PZ2 / 1 x PZ3, 1 x TX10 / 1 x TX15 / 2 x TX20 / 2 x TX25 / 2 x TX30 / 2 x TX40. 4 x 90 mm lang 1 x PH2, 1 x PZ2, 1 x TX20 / 1 x TX25. 1 x SHOCKWAVE™ Magnetbithalter 60 mm lang. 3 x SHOCKWAVE™ schlagfeste 1/4" Hex Multimaterialbohrer: Ø 5 / 6 / 8 mm | 48 | 6 | 4932492005 | 4058546413729 | 67,80 € | 81,36 € |
| SHOCKWAVE™ schlagfestes Bit-Set (56-teilig) SHOCKWAVE™ schlagfeste Schrauberbits: 48 x 25 mm lang 2 x PH1 / 3 x PH2 / 1 x PH3, 3 x PZ1 / 4 x PZ2 / 2 x PZ3, 3 x TX10 / 3 x TX15 / 4 x TX20 / 4 x TX25 / 4 x TX30 / 3 x TX40 / 2 x TX50, ⑨ 2 x Hex 4 mm / 2 x Hex 5 mm, 2 x SL 0.6 x 4.5 / 2 x SL 0.8 x 5.5 / 2 x SL 1.2 x 6.5. 7 x 50 mm lang 1 x PH2, 1 x PZ1 / 1 x PZ2, 1 x TX10 / 1 x TX15 / 1 x TX20 / 1 x TX25. 1 x SHOCKWAVE™ schlagfester Magnetbithalter 60 mm lang. | 56 | 6 | 4932492006 | 4058546413736 | 56,40 € | 67,68 € |
| SHOCKWAVE™ schlagfestes Set Schrauben (70-teilig) SHOCKWAVE™ schlagfeste Schrauberbits: 48 x 25 mm lang 1 x PH1 / 2 x PH2, 3 x PZ1 / 24 x PZ2 / 5 x PZ3, 1 x TX10 / 1 x TX15 / 2 x TX20 / ⑩ 2 x TX25 / 2 x TX30 / 1 x TX40, 2 x Hex 4 mm / 2 x Hex 5 mm. 19 x 50 mm lang 1 x PH1 / 3 x PH2, 1 x PZ1 / 5 x PZ2 / 3 x PZ3, 1 x TX20 / 1 x TX25 / 2 x TX30 / 2 x TX40. 2 x SHOCKWAVE™ Steckschlüsseleinsätze 48 mm lang: Hex 8 mm / Hex 10 mm. 1 x SHOCKWAVE™ Magnetbithalter 60 mm lang. | 70 | 6 | 4932492007 | 4058546413743 | 76,90 € | 92,28 € |
| SHOCKWAVE™ schlagfestes Bit-Set (75-teilig) SHOCKWAVE™ schlagfeste Bits: 60 x 25 mm lang 1 x PH1 / 2 x PH2, 1 x PZ1 / 3 x PZ2 / 1 x PZ3, 2 x TX10 / 4 x TX15 / 12 x TX20 / 12 x TX25 / 12 x TX30 / 2 x TX40 / 1 x TX50, 1 x TX B07 / ⑪ 1 x TX B08 / 1 x TX B09 / 1 x TX B010 / 1 x TX B015, 1 x Hex 4 mm / 1 x Hex 5 mm. 12 x 50 mm lang 1 x PH2, 1 x PZ1 / 1 x PZ2, 1 x TX10 / 2 x TX15 / 2 x TX20 / 2 x TX25 / 2 x TX30. 2 x SHOCKWAVE™ Schlagnüsse 48 mm lang: Hex 8 mm / Hex 10 mm. 1 x SHOCKWAVE™ Magnetbithalter 60 mm lang. | 75 | 6 | 4932492008 | 4058546413750 | 85,80 € | 102,96 € |



Shockwave™ schlagfestes Drive Guide Set

Kompakte Größe.
 Drive Guide Bithalter, integrierte Schraubenführungshülse auf 110 mm ausziehbar.
 Bitset als Schraubendrehergriff einsetzbar.
 Abisolierfunktion für Ø 0,75 € / 1,0 / 1,5 / 2,5 mm².
 Anbiegen von Drahtösen bis 5 mm² möglich.

| Beschreibung | Inhalt | Bestell- einheit | Artikel- nummer | GTIN | UVP o. MwSt. | UVP inkl. MwSt. |
|--|--------|---------------------|--------------------|---------------|-----------------|--------------------|
| SHOCKWAVE™ schlagfestes Drive Guide Set 2 (12-teilig) 1 x PH2, 1 x PZ1 / 2 x PZ2 / 1 x PZ3, 1 x TX15 / 1 x TX20 / 2 x TX25 / 1 x TX30 / 1 x TX40, 1 x Magnetbithalter 76 mm lang mit Führungshülse | 12 | 10 | 4932430910 | 4002395385720 | 27,20 € | 32,64 € |



SHOCKWAVE™ IMPACT DUTY



SHOCKWAVE™ schlagfeste Magnetbithalter

Speziallegierter Stahl sowie spezielles Härteverfahren für hohe Materialfestigkeit bei gleichzeitiger Flexibilität. Optimierte SHOCK ZONE™ absorbiert bis zu 3x mehr Drehmoment für größere Widerstandsfähigkeit gegen Schlageinwirkungen. Magnetaufnahme für sicheren Halt.

1/4" Hex Aufnahme (DIN 3126 - E 3.6). Ideal für Anwendungen mit hoher Drehzahl sowie für den Einsatz mit Schlagschraubern.

| Beschreibung | Gesamtlänge (mm) A | Inhalt | Bestell-einheit | Artikel-nummer | GTIN | UVP o. MwSt. | UVP inkl. MwSt. |
|--|--------------------|--------|-----------------|----------------|---------------|--------------|-----------------|
| ① Magnetbithalter 60 mm | 60 | 1 | 1 | 4932352406 | 4002395370658 | 15,90 € | 19,08 € |
| ② Magnetbithalter mit 1/4" Hex-Aufnahme (DIN 3126 - E 6.3). Bestelleinheit 100 Bithalter | 60 | 1 | 100 | 4932430478 | 4002395381395 | 15,90 € | 19,08 € |
| ③ Magnetbithalter 152 mm lang mit 1/4" Hex-Aufnahme (DIN 3126 - E 6.3) | 152 | 1 | 1 | 4932471822 | 4058546297213 | 18,30 € | 21,96 € |
| ④ Magnetbithalter 305 mm lang mit 1/4" Hex-Aufnahme (DIN 3126 - E 6.3) | 305 | 1 | 1 | 4932471823 | 4058546297220 | 23,40 € | 28,08 € |

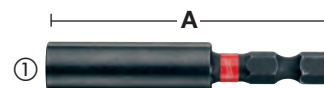

SHOCKWAVE™ schlagfeste Schnellwechsel-Bithalter

Zweifache Magnete sichern die Schnellverriegelung.

Autoverriegelung für leichte Einhandbedienung.

1/4" Hex-Aufnahme (DIN 3126 - E 6.3). Ideal für hohe Schlagzahlen und Drehmomente.

| Beschreibung | Gesamtlänge (mm) A | Inhalt | Bestell-einheit | Artikel-nummer | GTIN | UVP o. MwSt. | UVP inkl. MwSt. |
|--|--------------------|--------|-----------------|----------------|---------------|--------------|-----------------|
| ① Schnellwechsel-Magnetbithalter 73 mm lang | 73 | 1 | 1 | 4932459398 | 4058546010591 | 17,70 € | 21,24 € |
| ② Schnellwechsel-Magnetbithalter 1/4" Hex-Aufnahme 152 mm lang | 152 | 1 | 1 | 4932471824 | 4058546297237 | 19,90 € | 23,88 € |
| ③ Schnellwechsel-Magnetbithalter 1/4" Hex-Aufnahme 305 mm lang | 305 | 1 | 1 | 4932471825 | 4058546297244 | 25,00 € | 30,00 € |



SHOCKWAVE™ Magnetische Steckschlüssel

Speziallegierter Stahl & Härteverfahren für hohe Materialfestigkeit bei gleichzeitiger Flexibilität.
Magnetaufnahme für sicheren Halt.

1/4" Sechskant (DIN 3126 - E 6.3). Optimal für hohe Schlagzahlen und Drehmomente.

| Schlüsselweite (mm) | Für Gewindegröße | Gesamtlänge (mm) | Inhalt | Bestell-einheit | Artikel-nummer | GTIN | UVP o. MwSt. | UVP inkl. MwSt. |
|---|------------------|------------------|--------|-----------------|----------------|---------------|--------------|-----------------|
| 5.5 | M3 | 65 | 1 | 1 | 4932492434 | 4058546418014 | 13,20 € | 15,84 € |
| 6 | M3.5 | 65 | 1 | 1 | 4932492435 | 4058546418021 | 13,20 € | 15,84 € |
| 1/4" | - | 65 | 1 | 1 | 4932492436 | 4058546418038 | 13,20 € | 15,84 € |
| 7 | M4 | 65 | 1 | 1 | 4932492437 | 4058546418045 | 13,20 € | 15,84 € |
| 5/16" | - | 65 | 1 | 1 | 4932492438 | 4058546418052 | 13,20 € | 15,84 € |
| 8 | M5 | 65 | 1 | 1 | 4932492439 | 4058546418069 | 13,20 € | 15,84 € |
| 8 | M5 | 150 | 1 | 1 | 4932492446 | 4058546418137 | 15,10 € | 18,12 € |
| 3/8" | - | 65 | 1 | 1 | 4932492440 | 4058546418076 | 15,10 € | 18,12 € |
| 10 | M6 | 65 | 1 | 1 | 4932492441 | 4058546418083 | 13,20 € | 15,84 € |
| 10 | M6 | 150 | 1 | 1 | 4932492447 | 4058546418144 | 15,10 € | 18,12 € |
| 12 | M7 | 65 | 1 | 1 | 4932492442 | 4058546418090 | 15,80 € | 18,96 € |
| 13 | M8 | 65 | 1 | 1 | 4932492443 | 4058546418106 | 16,50 € | 19,80 € |
| 13 | M8 | 150 | 1 | 1 | 4932492448 | 4058546418151 | 18,80 € | 22,56 € |
| 17 | M10 | 65 | 1 | 1 | 4932492444 | 4058546418113 | 19,00 € | 22,80 € |
| SHOCKWAVE™ Steckschlüssel Set (4-teilig) | | | | | | | | |
| Magnetische Steckschlüssel Ø 7 / 8 / 10 / 13 mm | | | 4 | 1 | 4932492445 | 4058546418120 | 49,90 € | 59,88 € |

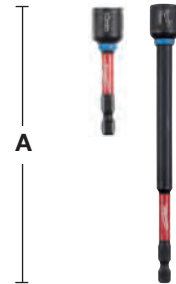

DESIGNED FOR USE IN **PACKOUT™**

SHOCKWAVE™ Steckschlüsseleinsätze - Sechskantaufnahme

| Beschreibung | Gesamtlänge (mm) A | Inhalt | Bestell-einheit | Artikel-nummer | GTIN | UVP o. MwSt. | UVP inkl. MwSt. |
|--|--------------------|--------|-----------------|----------------|---------------|--------------|-----------------|
| ① Steckschlüsseleinsatz: 1/4" Sechskant - 1/4" Vierkant. DIN 3126 - E 6.3 | 50 | 1 | 1 | 4932471826 | 4058546297251 | 12,40 € | 14,88 € |
| ② Steckschlüsseleinsatz: 1/4" Sechskant - 3/8" Vierkant. DIN 3126 - E3.6 | 50 | 1 | 1 | 4932478054 | 4058546339876 | 9,00 € | 10,80 € |
| ③ Steckschlüsseleinsatz: 1/4" Sechskant - 1/2" Vierkant. DIN 3126 - E 6.3 | 50 | 1 | 1 | 4932478803 | 4058546360856 | 12,40 € | 14,88 € |
| ④ Steckschlüsseleinsatz 7/16" Hex - 1/2" Vierkant | 70 | 1 | 1 | 4932480586 | 4058546408718 | 17,20 € | 20,64 € |
| SHOCKWAVE™ Steckschlüsseleinsatz Set (3-teilig) | | | | | | | |
| ⑤ 1 x 1/4" Sechskant - 1/4" Vierkant, 1 x 1/4" Sechskant - 3/8" Vierkant, 1 x 1/4" Sechskant - 1/2" Vierkant | | 3 | 1 | 4932479228 | 4058546370220 | 16,30 € | 19,56 € |



SHOCKWAVE™ IMPACT DUTY



SHOCKWAVE™ Winkelschraubvorsatz

Der Winkelschraubvorsatz ist ideal für Schraub- oder Bohrarbeiten an beengten Stellen. Schlagfest: geeignet für den Einsatz mit 18 V Akku-Schlagschraubern sowie Akkubohrschraubern. Innenliegende SHOCK ZONE™ und gehärtetes Getriebe für optimale Drehmomentübertragung und Schlagfestigkeit.

Für alle 1/4" Hex Schraub- und Bohrzubehöre.

Sehr kompaktes Design: nur 36 mm hoch und 90°-Konstruktion - ideal für Arbeiten an beengten Stellen.

Ergonomischer, softgripummantelter Griff für sicheren Halt und hohen Anwenderkomfort.

Inhalt: Winkelschraubvorsatz sowie 10 x 25 mm SHOCKWAVE™ Schrauberbits.

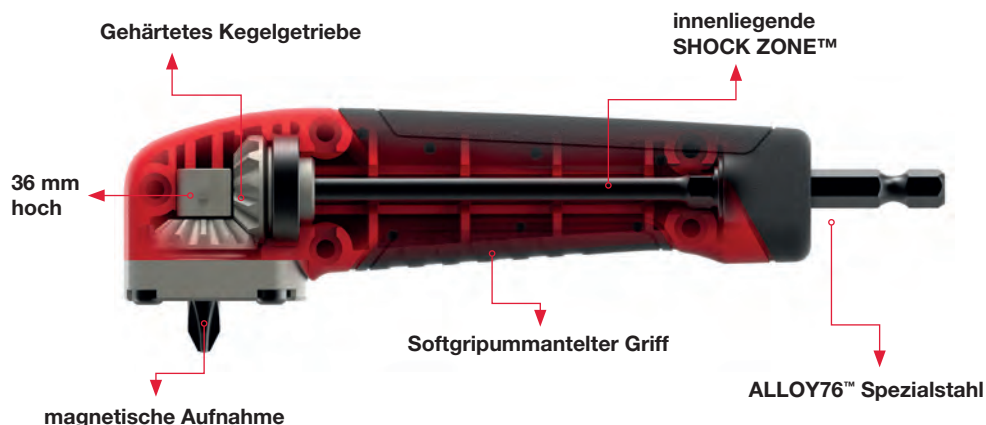

| Beschreibung | Inhalt | Bestell-einheit | Artikel-nummer | GTIN | UVP o. MwSt. | UVP inkl. MwSt. |
|--|--------|-----------------|-------------------|---------------|--------------|-----------------|
| Thekendisplay SHOCKWAVE™ Winkelschraubvorsatz Set (11-teilig) | 11 | 12 | 4932471274 | 4058546289027 | 36,40 € | 43,68 € |
| 1 x Winkelschraubvorsatz, 1 x PH2, 1 x PZ1 / 2 x PZ2 / 1 x PZ3, 1 x TX10 / 1 x TX15 / 1 x TX20 / 1 x TX25 / 1 x TX30 | | | | | | |



SHOCKWAVE™ KNUCKLE™ Winkelschraubgelenk

Schlagfest - ideal für den harten Schraubfall mit 18 V (Akku-)Schlagschraubern.

Sehr kompakt.

Ideal für Arbeiten an beengten Stellen.

Solide Metallkonstruktion absorbiert Schlageinwirkungen.

0°- und 30°-Winkelposition.

1/4" Hex-Aufnahme passt direkt ins Bohrfutter, ohne zu verrutschen.



* Bei 30°-Einstellung 40 mm Gesamthöhe

| Beschreibung | Inhalt | Bestell-einheit | Artikel-nummer | GTIN | UVP o. MwSt. | UVP inkl. MwSt. |
|--|--------|-----------------|-------------------|---------------|--------------|-----------------|
| Thekendisplay KNUCKLE™ Winkelschraubgelenk (11-teilig) | 11 | 10 | 4932459781 | 4058546029531 | 46,50 € | 55,80 € |
| 1 x KNUCKLE™ Winkelschraubgelenk, 1 x PH1 / 2 x PH2, 1 x PZ1 / 2 x PZ2 / 1 x PZ3, 1 x TX15 / 1 x TX20 / 1 x TX25 | | | | | | |



OSD2 - Winkelschraub-/bohrvorsatz

Der OSD 2 Winkelschraub-/bohrvorsatz ist die ideale Lösung für alle Schraubfälle an engen und schwer zugänglichen Stellen. 1/4" magnetische Hex-Aufnahme geeignet für alle Standard-Bits 25 mm (C 6.3) und Kugelaufnahme (E 6.3), mit Bitverriegelung. Metalltriebegehäuse für höchste Präzision und beste Kraftübertragung. 360° drehbarer Griff mit Softgrip eignet sich für Rechts- und Linkshänder, mit 4 Haltepositionen. 2-Stufen Hex-Aufnahmeschaft geeignet für 1/4" / (6 mm) Hex-Aufnahme oder 10 mm Hex-Aufnahme. Industriequalität zur Verwendung mit Akkuwerkzeugen, geeignet für Anwendungen bis 40 Nm Drehmoment und einer max. Drehzahl von 1750 min-1.

Der OSD 2 ist sowohl für Schraubarbeiten als auch für Bohrarbeiten geeignet. Geringe Höhe von 51 mm für Arbeiten an beengten Stellen.



| Beschreibung | Inhalt | Bestell-einheit | Artikel-nummer | GTIN | UVP o. MwSt. | UVP inkl. MwSt. |
|--|--------|-----------------|----------------|---------------|--------------|-----------------|
| ① OSD 2 | 1 | 1 | 4932352320 | 4002395369799 | 86,50 € | 103,80 € |
| ② Thekendisplay 6 x OSD 2 (Art.-Nr. 4932352320) | 6 | 1 | 4932352321 | 4002395369805 | 519,00 € | 622,80 € |

Schrauberbits



Kalt geformte Bits für exakte Passgenauigkeit und geringere Abnutzung. Die Bit Spitze wird in einem speziellen Verfahren mit Temperaturen bis zu 870 °C ausgehärtet.

Auf diese Weise entsteht ein 60-HRC-gehärteter Bit mit besonders langlebiger Bit Spitze.

Der Bitkörper ist aus hochwertigem S2-Stahl.

Hochwertige Qualität: Alle Bits sind lasermarkiert mit dem MILWAUKEE® Logo und dem Bittyp zur einfachen Identifikation.

| | Typ | Gesamtlänge (mm) | Inhalt | Bestell-einheit | Artikel-nummer | GTIN | UVP o. MwSt. | UVP inkl. MwSt. |
|--|-------|------------------|--------|-----------------|----------------|---------------|---------------|-----------------|
| | PH 1 | 25 | 25 | 1 | 4932399586 | 4002395362363 | 15,70 € | 18,84 € |
| | PH 2 | 25 | 25 | 1 | 4932399587 | 4002395362370 | 15,70 € | 18,84 € |
| | PH 3 | 25 | 25 | 1 | 4932399588 | 4002395362387 | 15,70 € | 18,84 € |
| | PZ 1 | 25 | 25 | 1 | 4932399589 | 4002395362394 | 15,70 € | 18,84 € |
| | PZ 2 | 25 | 25 | 1 | 4932399590 | 4002395362400 | 15,70 € | 18,84 € |
| | PZ 3 | 25 | 25 | 1 | 4932399591 | 4002395362417 | 15,70 € | 18,84 € |
| | TX 10 | 25 | 25 | 1 | 4932399594 | 4002395362448 | 16,80 € | 20,16 € |
| | TX 15 | 25 | 25 | 1 | 4932399595 | 4002395362455 | 16,80 € | 20,16 € |
| | TX 20 | 25 | 25 | 1 | 4932399596 | 4002395362462 | 16,80 € | 20,16 € |
| | TX 25 | 25 | 25 | 1 | 4932399597 | 4002395362479 | 16,80 € | 20,16 € |
| | TX 30 | 25 | 25 | 1 | 4932399599 | 4002395362493 | 16,80 € | 20,16 € |
| | TX 40 | 25 | 25 | 25 | 1 | 4932399600 | 4002395362509 | 16,80 € |

Schrauberbitkassetten

Diese hochwertigen Bitkassetten gibt es in 3 unterschiedlichen Zusammenstellungen.

Handliches Taschenformat: 110 x 65 x 15 mm.

Einfaches Öffnen und sicheres Verschließen der Bitkassette.

Zwei Halterungen für Bits oder Bohrer bis 50 mm sind integriert.

Frontscheibe schützt die Bits vor Staub.

Die hochwertigen Schrauberbits sind auf 60 HRC gehärtet und haben eine 1/4" Hex-Aufnahme. Die 25 mm langen Bits sind gemäß DIN 3126 - C 6.3 gefertigt. Die 50 mm langen Bits sind gemäß DIN 3126 E 3.6 gefertigt.

Magnetbithalter mit Schnellwechseladapter.

| Beschreibung | Inhalt | Bestell-einheit | Artikel-nummer | GTIN | UVP o. MwSt. | UVP inkl. MwSt. |
|---|--------|-----------------|----------------|---------------|--------------|-----------------|
| Kompakt-Schrauberbitset (12-teilig) | | | | | | |
| 25 mm: SL 0.8 x 5.5 mm x 1. 25 mm: PH 1 x 1 / PH 2 x 2 / PH 3 x 1. 25 mm: PZ 1 x 1 / PZ 2 x 2 / PZ 3 x 1. 50 mm: PH 2 x 1. 50 mm: PZ 2 x 1. Dauermagnethalter mit Schnellwechseladapter | 12 | 1 | 4932399513 | 4002395361601 | 26,70 € | 32,04 € |



Schrauberbit Sets

| Beschreibung | Inhalt | Bestell-einheit | Artikel-nummer | GTIN | UVP o. MwSt. | UVP inkl. MwSt. |
|---|--------|-----------------|----------------|---------------|--------------|-----------------|
| Schrauberbitset (27-teilig) | | | | | | |
| Schrauberbits 25 mm lang: PH1 x 2 / PH2 x 2 / PH3 x 1, PZ1 x 2 / PZ2 x 4 / PZ3 x 2, TX10 x 2 / TX15 x 3 / TX20 x 3, TX25 x 3 / TX30 x 1 / TX40 x 1. Magnethalter mit Schnellwechseladapter. | 27 | 1 | 4932352747 | 4002395374052 | 31,20 € | 37,44 € |



Magnetbithalter

| Beschreibung | Inhalt | Bestell-einheit | Artikel-nummer | GTIN | UVP o. MwSt. | UVP inkl. MwSt. |
|---|--------|-----------------|----------------|---------------|--------------|-----------------|
| ① Dauermagnethalter mit Schnellwechseladapter, Gesamtlänge 58 mm. | 1 | 1 | 4932373483 | 4002395351060 | 12,90 € | 15,48 € |
| ② Magnethalter mit Tiefeneinstellung für Trockenbauwände | 1 | 1 | 4932430179 | 4002395378401 | 23,80 € | 28,56 € |





Nothing but **HEAVY DUTY.**[™]

NEUE GENERATION **SHOCKWAVE** SCHLAGNÜSSE

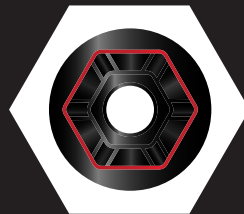
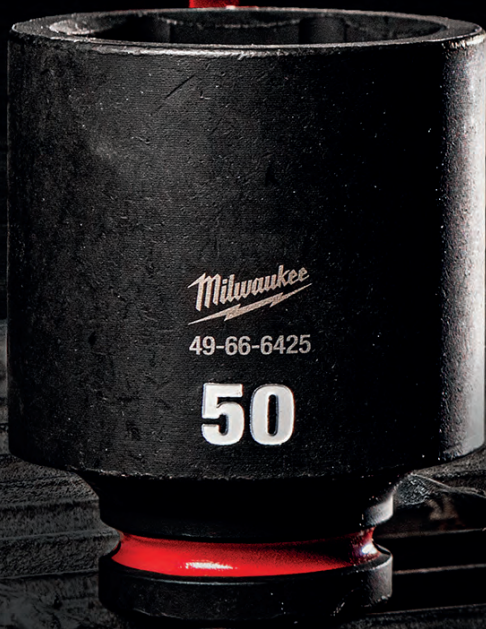

**6 PUNKT
SECHSKANT
GEOMETRIE**



**GESTANZT
UND FARBLICH
GEKENNZEICHNETE
GRÖSSEN**

SHOCKWAVE

IMPACT DUTY 



BEFESTIGEN

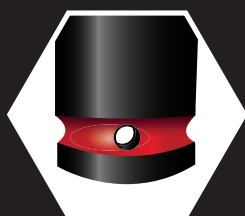

**ZWEIFACHLOCHUNG
ZUR LEICHTEREN
ARRETIERUNG**



**LASERGRAVUR
LOGO & ART.-NR.**

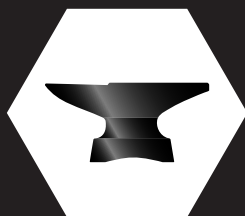

**GESCHMIEDET
SPEZIALSTAHL
FÜR HOHE
DREHMOMENTE**

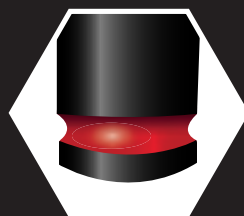

**FARB-
MARKIERUNG**



1/4" SHOCKWAVE™ Schlagnüsse - lang

| A (mm) | B (mm) | C (mm) | D (mm) | E (mm) | Für Gewin- degröße | Inhalt | Bestell- einheit | Artikel- nummer | GTIN | UVP o. MwSt. | UVP inkl. MwSt. |
|--|--------|--------|--------|--------|-----------------------|--------|---------------------|--------------------|---------------|-----------------|--------------------|
| 1/4" vierkant | 4 | 50 | 1.9 | 7.60 | M2 | 1 | 1 | 4932480251 | 4058546405366 | 7,10 € | 8,52 € |
| 1/4" vierkant | 4.5 | 50 | 2.2 | 8 | - | 1 | 1 | 4932480252 | 4058546405373 | 7,10 € | 8,52 € |
| 1/4" vierkant | 5 | 50 | 2.8 | 8 | M2.5 | 1 | 1 | 4932480253 | 4058546405380 | 7,10 € | 8,52 € |
| 1/4" vierkant | 5.5 | 50 | 2.8 | 8.5 | M3 | 1 | 1 | 4932480254 | 4058546405397 | 5,20 € | 6,24 € |
| 1/4" vierkant | 6 | 50 | 3.1 | 9.6 | M3.5 | 1 | 1 | 4932480255 | 4058546405403 | 5,20 € | 6,24 € |
| 1/4" vierkant | 7 | 50 | 3.6 | 10.8 | M4 | 1 | 1 | 4932480256 | 4058546405410 | 5,20 € | 6,24 € |
| 1/4" vierkant | 8 | 50 | 3.6 | 12 | M5 | 1 | 1 | 4932480257 | 4058546405427 | 5,20 € | 6,24 € |
| 1/4" vierkant | 9 | 50 | 4.1 | 13 | - | 1 | 1 | 4932480258 | 4058546405434 | 5,30 € | 6,36 € |
| 1/4" vierkant | 10 | 50 | 4.6 | 13.8 | M6 | 1 | 1 | 4932480259 | 4058546405441 | 5,30 € | 6,36 € |
| 1/4" vierkant | 11 | 50 | 5.5 | 13.8 | - | 1 | 1 | 4932480260 | 4058546405458 | 5,50 € | 6,60 € |
| 1/4" vierkant | 12 | 50 | 6.1 | 14.7 | M7 | 1 | 1 | 4932480261 | 4058546405465 | 5,70 € | 6,84 € |
| 1/4" vierkant | 13 | 50 | 6.8 | 15.7 | M8 | 1 | 1 | 4932480262 | 4058546405472 | 6,20 € | 7,44 € |
| 1/4" SHOCKWAVE™ Schlagnuss-Set (12-teilig) | | | | | | | | | | | |
| 12 x 1/4" Schlagnüsse: 4 / 4,5 / 5 / 5,5 / 6 / 7 / 8 / 9 / 10 / 11 / 12 / 13 und Schiene | | | | | | 12 | 1 | 4932480453 | 4058546407384 | 63,20 € | 75,84 € |

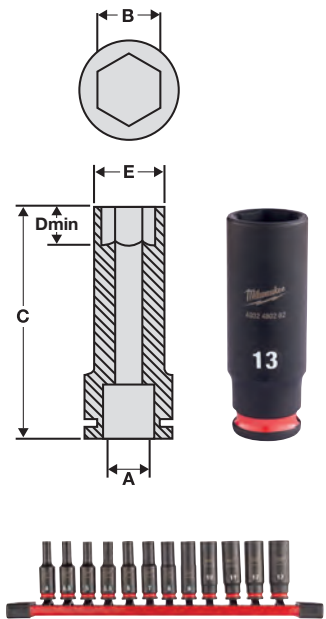

1/4" SHOCKWAVE™ Schlagnuss-Einlage

| Beschreibung | Inhalt | Bestell- einheit | Artikel- nummer | GTIN | UVP o. MwSt. | UVP inkl. MwSt. |
|--|--------|---------------------|--------------------|---------------|-----------------|--------------------|
| 1/4" Schlagnüssen lang Einlage, 17-teilig | 17 | 1 | | | | |
| SHOCKWAVE™ 1/4" Schlagnüsse lang: 4/4,5/5/5,5/6/7/8/9/10/11/12/13 mm, SHOCKWAVE™ Adapter 1/4" Sechskant - 1/4" Vierkant, SHOCKWAVE™ Adapter 1/4" Vierkant - 1/4" Sechskant, SHOCKWAVE™ Magnetbithalter 152 mm & 305 mm, SHOCKWAVE™ schlagfestes Bitset 32-tlg. | | | 4932493386 | 4058546482572 | 199,90 € | 239,88 € |
| Ersatzeinlage für 1/4" Schlagnüsse lang | 1 | 1 | 4932493385 | 4058546482565 | 39,90 € | 47,88 € |



Bitadapter 1/4" Vierkant auf 1/4" Sechskant

NEU

Bitadapter 1/4" Vierkant auf 1/4" Sechskant
Geeignet für Schrauberbits ab 50 mm Länge

| Beschreibung | Gesamtlänge (mm) | Inhalt | Bestell- einheit | Artikel- nummer | GTIN | UVP o. MwSt. | UVP inkl. MwSt. |
|---|------------------|--------|---------------------|--------------------|---------------|-----------------|--------------------|
| Bitadapter 1/4" Vierkant - 1/4" Sechskant für Schrauberbits | 45 | 1 | 1 | 4932493425 | 4058546482961 | 38,10 € | 45,72 € |



SHOCKWAVE™ IMPACT DUTY



TM

3/8" SHOCKWAVE™ Schlagnüsse - Standard-Länge

| A (mm) | B (mm) | C (mm) | D (mm) | E (mm) | Für Gewin- degröße | Inhalt | Bestell- einheit | Artikel- nummer | GTIN | UVP o. MwSt. | UVP inkl. MwSt. |
|--|--------|--------|--------|--------|-----------------------|--------|---------------------|--------------------|---------------|-----------------|--------------------|
| 3/8" vierkant | 6 | 32 | 3.1 | 10.5 | M3.5 | 1 | 1 | 4932480263 | 4058546405489 | 6,00 € | 7,20 € |
| 3/8" vierkant | 7 | 32 | 3.1 | 12.6 | M4 | 1 | 1 | 4932480264 | 4058546405496 | 6,00 € | 7,20 € |
| 3/8" vierkant | 8 | 32 | 3.6 | 13.9 | M5 | 1 | 1 | 4932480265 | 4058546405502 | 6,00 € | 7,20 € |
| 3/8" vierkant | 9 | 32 | 4.1 | 14.5 | - | 1 | 1 | 4932480266 | 4058546405519 | 6,00 € | 7,20 € |
| 3/8" vierkant | 10 | 32 | 4.6 | 15.8 | M6 | 1 | 1 | 4932480267 | 4058546405526 | 6,00 € | 7,20 € |
| 3/8" vierkant | 11 | 32 | 5.5 | 16.9 | - | 1 | 1 | 4932480268 | 4058546405533 | 6,00 € | 7,20 € |
| 3/8" vierkant | 12 | 32 | 6.1 | 18.2 | M7 | 1 | 1 | 4932480269 | 4058546405540 | 6,00 € | 7,20 € |
| 3/8" vierkant | 13 | 32 | 6.8 | 19.5 | M8 | 1 | 1 | 4932480270 | 4058546405557 | 6,00 € | 7,20 € |
| 3/8" vierkant | 14 | 32 | 8.4 | 20.5 | - | 1 | 1 | 4932480271 | 4058546405564 | 6,00 € | 7,20 € |
| 3/8" vierkant | 15 | 32 | 8.4 | 21.8 | - | 1 | 1 | 4932480272 | 4058546405571 | 6,00 € | 7,20 € |
| 3/8" vierkant | 16 | 32 | 9.6 | 23.8 | M10 | 1 | 1 | 4932480273 | 4058546405588 | 7,50 € | 9,00 € |
| 3/8" vierkant | 17 | 34 | 9.6 | 24.8 | - | 1 | 1 | 4932480274 | 4058546405595 | 7,50 € | 9,00 € |
| 3/8" vierkant | 18 | 34 | 10.2 | 25.8 | M12 | 1 | 1 | 4932480275 | 4058546405601 | 8,90 € | 10,68 € |
| 3/8" vierkant | 19 | 34 | 11 | 27.6 | - | 1 | 1 | 4932480276 | 4058546405618 | 8,90 € | 10,68 € |
| 3/8" vierkant | 20 | 34 | 11 | 27.8 | - | 1 | 1 | 4932480277 | 4058546405625 | 10,80 € | 12,96 € |
| 3/8" vierkant | 21 | 34 | 11.7 | 29.8 | M14 | 1 | 1 | 4932480278 | 4058546405632 | 12,90 € | 15,48 € |
| 3/8" vierkant | 22 | 34 | 12.5 | 31.6 | - | 1 | 1 | 4932480279 | 4058546405649 | 13,60 € | 16,32 € |
| 3/8" SHOCKWAVE™ Schlagnuss-Set (9-teilig) | | | | | | 9 | 1 | 4932480454 | 4058546407391 | 56,70 € | 68,04 € |
| 8 x Schlagnüsse: 8 / 10 / 12 / 13 / 16 / 17 / 18 / 19 mm und Schiene | | | | | | | | | | | |

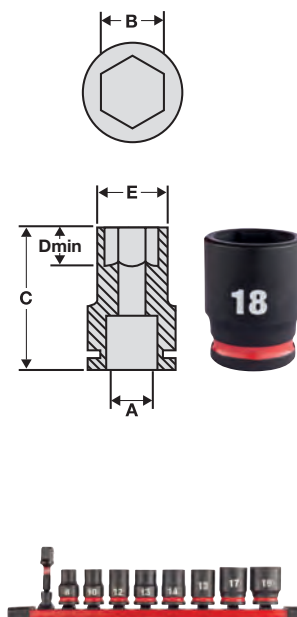

BEFESTIGEN

3/8" SHOCKWAVE™ Schlagnüsse - lang

| A (mm) | B (mm) | C (mm) | D (mm) | E (mm) | Für Gewin- degröße | Inhalt | Bestell- einheit | Artikel- nummer | GTIN | UVP o. MwSt. | UVP inkl. MwSt. |
|---|--------|--------|--------|--------|-----------------------|--------|---------------------|--------------------|---------------|-----------------|--------------------|
| 3/8" vierkant | 6 | 65 | 3.1 | 10.5 | M3.5 | 1 | 1 | 4932480280 | 4058546405656 | 8,10 € | 9,72 € |
| 3/8" vierkant | 7 | 65 | 3.6 | 12.6 | M4 | 1 | 1 | 4932480281 | 4058546405663 | 8,10 € | 9,72 € |
| 3/8" vierkant | 8 | 65 | 3.6 | 13.9 | M5 | 1 | 1 | 4932480282 | 4058546405670 | 8,10 € | 9,72 € |
| 3/8" vierkant | 9 | 65 | 4.1 | 14.5 | - | 1 | 1 | 4932480283 | 4058546405687 | 8,10 € | 9,72 € |
| 3/8" vierkant | 10 | 65 | 4.6 | 15.8 | M6 | 1 | 1 | 4932480284 | 4058546405694 | 8,10 € | 9,72 € |
| 3/8" vierkant | 11 | 65 | 5.5 | 16.9 | - | 1 | 1 | 4932480285 | 4058546405700 | 8,10 € | 9,72 € |
| 3/8" vierkant | 12 | 65 | 6.1 | 18.8 | M7 | 1 | 1 | 4932480286 | 4058546405717 | 8,10 € | 9,72 € |
| 3/8" vierkant | 13 | 65 | 6.8 | 19.5 | M8 | 1 | 1 | 4932480287 | 4058546405724 | 8,10 € | 9,72 € |
| 3/8" vierkant | 14 | 65 | 8.4 | 20.5 | - | 1 | 1 | 4932480288 | 4058546405731 | 8,10 € | 9,72 € |
| 3/8" vierkant | 15 | 65 | 8.4 | 21.8 | - | 1 | 1 | 4932480289 | 4058546405748 | 9,10 € | 10,92 € |
| 3/8" vierkant | 16 | 65 | 9.6 | 23.8 | M10 | 1 | 1 | 4932480290 | 4058546405755 | 9,10 € | 10,92 € |
| 3/8" vierkant | 17 | 65 | 9.6 | 24.8 | - | 1 | 1 | 4932480291 | 4058546405762 | 10,20 € | 12,24 € |
| 3/8" vierkant | 18 | 65 | 10.2 | 25.8 | M12 | 1 | 1 | 4932480292 | 4058546405779 | 10,90 € | 13,08 € |
| 3/8" vierkant | 19 | 65 | 11 | 27.6 | - | 1 | 1 | 4932480293 | 4058546405786 | 10,90 € | 13,08 € |
| 3/8" vierkant | 20 | 65 | 11 | 27.8 | - | 1 | 1 | 4932480294 | 4058546405793 | 11,90 € | 14,28 € |
| 3/8" vierkant | 21 | 65 | 11.7 | 29.8 | M14 | 1 | 1 | 4932480295 | 4058546405809 | 12,50 € | 15,00 € |
| 3/8" vierkant | 22 | 65 | 12.5 | 31.6 | - | 1 | 1 | 4932480296 | 4058546405816 | 13,60 € | 16,32 € |
| 3/8" SHOCKWAVE™ Schlagnuss-Set lang (9-teilig) | | | | | | 9 | 1 | 4932480455 | 4058546407407 | 66,40 € | 79,68 € |
| 8 x 3/8" Schlagnüsse: 8 / 10 / 12 / 13 / 16 / 17 / 18 / 19 mm und Schiene | | | | | | | | | | | |
| 3/8" PACKOUT™ SHOCKWAVE™ Schlagnuss-Set (19-teilig) | | | | | | 19 | 1 | 4932480946 | 4058546412319 | 213,50 € | 256,20 € |
| 19 x 3/8" Schlagnüsse lang: 6 / 7 / 8 / 9 / 10 / 11 / 12 / 13 / 14 / 15 / 16 / 17 / 18 / 19 / 20 / 21 / 22 / 23 / 24 mm im PACKOUT™ Organizer Slim Compact (4932471065) | | | | | | | | | | | |

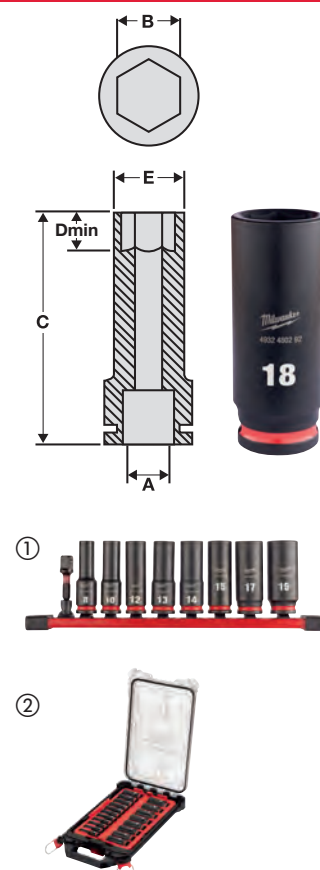

3/8" SHOCKWAVE™ Schlagnuss Einlage

| Beschreibung | Inhalt | Bestell-einheit | Artikel-nummer | GTIN | UVP o. MwSt. | UVP inkl. MwSt. |
|---|--------|-----------------|----------------|---------------|--------------|-----------------|
| 3/8" Schlagnüsse Einlage, 23-teilig SHOCKWAVE™ 3/8" Schlagnüsse kurz: 6/7/8/9/10/11/12/13/14/15/16/17/18/19/20/21/22 mm, SHOCKWAVE™ 3/8" Verlängerung 150 mm, SHOCKWAVE™ 3/8" Verlängerung 250 mm, SHOCKWAVE™ Adapter 3/8" Vierkant - 1/4" Vierkant, SHOCKWAVE™ Adapter 3/8" Vierkant - 1/2" Vierkant, SHOCKWAVE™ Adapter 3/8" Vierkant - 1/4" Sechskant, 3/8" Universalgelenk, in Schaumstoffeinlage 417 x 177 mm | 23 | 1 | 4932493388 | 4058546482596 | 245,90 € | 295,08 € |
| 3/8" Schlagnüssen lang Einlage, 23-teilig SHOCKWAVE™ 3/8" Schlagnüsse lang: 6/7/8/9/10/11/12/13/14/15/16/17/18/19/20/21/22 mm, SHOCKWAVE™ 3/8" Verlängerung 150 mm, SHOCKWAVE™ 3/8" Verlängerung 250 mm, SHOCKWAVE™ Adapter 3/8" Vierkant - 1/4" Vierkant, SHOCKWAVE™ Adapter 3/8" Vierkant - 1/2" Vierkant, SHOCKWAVE™ Adapter 3/8" Vierkant - 1/4" Sechskant, 3/8" Universalgelenk, in Schaumstoffeinlage 417 x 177 mm. | 23 | 1 | 4932493390 | 4058546482619 | 274,90 € | 329,88 € |
| Ersatz-Einlage für 3/8" Schlagnüsse Standard | 1 | 1 | 4932493387 | 4058546482589 | 39,90 € | 47,88 € |
| Ersatz-Einlage für 3/8" Schlagnüsse lang | 1 | 1 | 4932493389 | 4058546482602 | 39,90 € | 47,88 € |



3/8" SHOCKWAVE™ Schlagnuss - Verlängerungen

| Beschreibung | Gesamt-länge (mm) | Inhalt | Bestell-einheit | Artikel-nummer | GTIN | UVP o. MwSt. | UVP inkl. MwSt. |
|------------------------------|-------------------|--------|-----------------|----------------|---------------|--------------|-----------------|
| ① 3/8" Verlängerung - 150 mm | 150 | 1 | 1 | 4932480297 | 4058546405823 | 11,90 € | 14,28 € |
| ② 3/8" Verlängerung - 250 mm | 250 | 1 | 1 | 4932480298 | 4058546405830 | 19,20 € | 23,04 € |

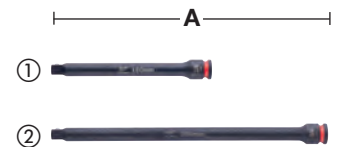

3/8" Schlagnüsse - Adapter

| Beschreibung | Gesamt-länge (mm) | Inhalt | Bestell-einheit | Artikel-nummer | GTIN | UVP o. MwSt. | UVP inkl. MwSt. |
|--|-------------------|--------|-----------------|----------------|---------------|--------------|-----------------|
| ① SHOCKWAVE™ Adapter: 3/8" Vierkant - 1/4" Vierkant | 28 | 1 | 1 | 4932480299 | 4058546405847 | 9,60 € | 11,52 € |
| ② SHOCKWAVE™ Adapter: 3/8" Vierkant - 1/2" Vierkant | 37 | 1 | 1 | 4932480300 | 4058546405854 | 11,10 € | 13,32 € |
| ③ Bitadapter 3/8" Vierkant - 1/4" Sechskant für Schrauberrbits | 50 | 1 | 1 | 4932493426 | 4058546482978 | 38,10 € | 45,72 € |



3/8" Schlagnüsse - Universalgelenk

| Beschreibung | Max. Winkel (°) | Inhalt | Bestell-einheit | Artikel-nummer | GTIN | UVP o. MwSt. | UVP inkl. MwSt. |
|----------------------|-----------------|--------|-----------------|----------------|---------------|--------------|-----------------|
| 3/8" Universalgelenk | 15° | 1 | 1 | 4932480301 | 4058546405861 | 15,70 € | 18,84 € |



SHOCKWAVE™

IMPACT DUTY



TM

1/2" SHOCKWAVE™ Schlagnüsse - Standard-Länge

| A (mm) | B (mm) | C (mm) | D (mm) | E (mm) | für Gewindegröße | Inhalt | Bestell-einheit | Artikel-nummer | GTIN | UVP o. MwSt. | UVP inkl. MwSt. |
|---------------|--------|--------|--------|--------|------------------|--------|-----------------|----------------|---------------|--------------|-----------------|
| 1/2" vierkant | 8 | 38 | 4.2 | 15.0 | M5 | 1 | 1 | 4932480302 | 4058546405878 | 8,60 € | 10,32 € |
| 1/2" vierkant | 9 | 38 | 4.5 | 16.3 | - | 1 | 1 | 4932480303 | 4058546405885 | 8,60 € | 10,32 € |
| 1/2" vierkant | 10 | 38 | 4.6 | 17.5 | M6 | 1 | 1 | 4932480304 | 4058546405892 | 8,60 € | 10,32 € |
| 1/2" vierkant | 11 | 38 | 5.5 | 18.0 | - | 1 | 1 | 4932480305 | 4058546405908 | 8,60 € | 10,32 € |
| 1/2" vierkant | 12 | 38 | 6.1 | 19.0 | M7 | 1 | 1 | 4932480306 | 4058546405915 | 8,60 € | 10,32 € |
| 1/2" vierkant | 13 | 38 | 6.8 | 20.0 | M8 | 1 | 1 | 4932480307 | 4058546405922 | 8,60 € | 10,32 € |
| 1/2" vierkant | 14 | 38 | 8.4 | 22.0 | - | 1 | 1 | 4932480308 | 4058546405939 | 8,60 € | 10,32 € |
| 1/2" vierkant | 15 | 38 | 8.4 | 23.0 | - | 1 | 1 | 4932480309 | 4058546405946 | 8,60 € | 10,32 € |
| 1/2" vierkant | 16 | 38 | 9.6 | 24.0 | M10 | 1 | 1 | 4932480310 | 4058546405953 | 9,00 € | 10,80 € |
| 1/2" vierkant | 17 | 38 | 9.6 | 26.2 | - | 1 | 1 | 4932480311 | 4058546405960 | 9,00 € | 10,80 € |
| 1/2" vierkant | 18 | 38 | 10.2 | 27.5 | M12 | 1 | 1 | 4932480312 | 4058546405977 | 9,00 € | 10,80 € |
| 1/2" vierkant | 19 | 38 | 11.1 | 28.5 | - | 1 | 1 | 4932480313 | 4058546405984 | 9,00 € | 10,80 € |
| 1/2" vierkant | 20 | 38 | 11.5 | 29.2 | - | 1 | 1 | 4932480314 | 4058546405991 | 9,50 € | 11,40 € |
| 1/2" vierkant | 21 | 38 | 11.7 | 30.0 | M14 | 1 | 1 | 4932480315 | 4058546406004 | 9,50 € | 11,40 € |
| 1/2" vierkant | 22 | 38 | 12.5 | 31.8 | - | 1 | 1 | 4932480316 | 4058546406011 | 9,50 € | 11,40 € |
| 1/2" vierkant | 23 | 40 | 12.7 | 33.8 | - | 1 | 1 | 4932480317 | 4058546406028 | 10,00 € | 12,00 € |
| 1/2" vierkant | 24 | 40 | 13.9 | 34.2 | M16 | 1 | 1 | 4932480318 | 4058546406035 | 10,00 € | 12,00 € |
| 1/2" vierkant | 25 | 42 | 14.0 | 35.8 | - | 1 | 1 | 4932480319 | 4058546406042 | 11,30 € | 13,56 € |
| 1/2" vierkant | 26 | 42 | 14.6 | 37.0 | - | 1 | 1 | 4932480320 | 4058546406059 | 12,20 € | 14,64 € |
| 1/2" vierkant | 27 | 42 | 15.0 | 38.2 | M18 | 1 | 1 | 4932480321 | 4058546406066 | 12,20 € | 14,64 € |
| 1/2" vierkant | 28 | 42 | 15.4 | 38.8 | - | 1 | 1 | 4932480322 | 4058546406073 | 14,00 € | 16,80 € |
| 1/2" vierkant | 29 | 42 | 16.7 | 42.0 | - | 1 | 1 | 4932480323 | 4058546406080 | 14,00 € | 16,80 € |
| 1/2" vierkant | 30 | 44 | 16.7 | 42.8 | M20 | 1 | 1 | 4932480324 | 4058546406097 | 15,20 € | 18,24 € |
| 1/2" vierkant | 32 | 44 | 18.3 | 43.8 | M22 | 1 | 1 | 4932480325 | 4058546406103 | 15,20 € | 18,24 € |

1/2" SHOCKWAVE™ Schlagnuss-Set Standard-Länge (13-teilig)

10 x Schlagnüsse: 10, 12, 13, 14, 15, 17, 19, 21, 22, 24, 1 x Universalgelenk 15°, 1 x Adapter 1/4" Sechskant auf 1/2" Vierkant

13 1 4932480456 4058546407414 136,60 € 163,92 €

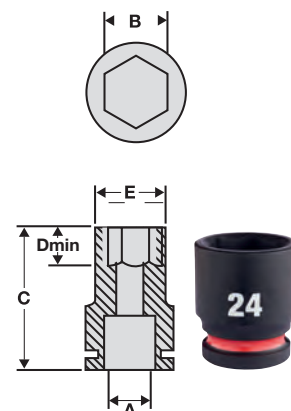

BEFESTIGEN

1/2" SHOCKWAVE™ Schlagnüsse Automotive

NEU

Farbcodierung zur leichten Identifizierung.

Aus hochwertigem legierten Stahl für Kraft und Haltbarkeit.

Die Schlagnüsse für Radmutter sind dünnwandig für leichten Zugang bei engen Rädermontagen.

Auf praktischer Magnetschiene.

| A (mm) | B (mm) | C (mm) | D (mm) | E (mm) | Inhalt | Bestell-einheit | Artikel-nummer | GTIN | UVP o. MwSt. | UVP inkl. MwSt. |
|-------------|--------|--------|--------|--------|--------|-----------------|----------------|---------------|--------------|-----------------|
| 1/2" square | 17 | 80 | 12 | 27 | 1 | 1 | 4932493371 | 4058546482428 | 18,60 € | 22,32 € |
| 1/2" square | 19 | 80 | 12 | 29 | 1 | 1 | 4932493372 | 4058546482435 | 19,00 € | 22,80 € |
| 1/2" square | 21 | 80 | 12 | 31 | 1 | 1 | 4932493373 | 4058546482442 | 19,60 € | 23,52 € |
| 1/2" square | 22 | 80 | 12 | 33 | 1 | 1 | 4932493374 | 4058546482459 | 23,30 € | 27,96 € |

1/2" Sechskant SHOCKWAVE™ Schlagnuss-Set Automotive (3-teilig)

1/2" Schlagnüsse Automotive 17/19/21 mm und magnetische Schiene

3 1 4932493370 4058546482411 36,30 € 43,56 €



1/2" SHOCKWAVE™ Schlagnüsse - lang

| A (mm) | B (mm) | C (mm) | D (mm) | E (mm) | für Gewindegröße | Inhalt | Bestell-einheit | Artikel-nummer | GTIN | UVP o. MwSt. | UVP inkl. MwSt. | |
|--|--|--------|--------|--------|------------------|--------|-----------------|----------------|---------------|---------------|-----------------|----------|
| 1/2" vierkant | 8 | 78 | 4.2 | 15.0 | M5 | 1 | 1 | 4932480326 | 4058546406110 | 12,20 € | 14,64 € | |
| 1/2" vierkant | 9 | 78 | 4.2 | 16.3 | - | 1 | 1 | 4932480327 | 4058546406127 | 12,20 € | 14,64 € | |
| 1/2" vierkant | 10 | 78 | 4.8 | 17.5 | M6 | 1 | 1 | 4932480328 | 4058546406134 | 12,20 € | 14,64 € | |
| 1/2" vierkant | 11 | 78 | 5.5 | 18.0 | - | 1 | 1 | 4932480329 | 4058546406141 | 12,20 € | 14,64 € | |
| 1/2" vierkant | 12 | 78 | 6.1 | 19.0 | M7 | 1 | 1 | 4932480330 | 4058546406158 | 12,20 € | 14,64 € | |
| 1/2" vierkant | 13 | 78 | 6.8 | 20.0 | M8 | 1 | 1 | 4932480331 | 4058546406165 | 12,20 € | 14,64 € | |
| 1/2" vierkant | 14 | 78 | 8.4 | 22.0 | - | 1 | 1 | 4932480332 | 4058546406172 | 12,20 € | 14,64 € | |
| 1/2" vierkant | 15 | 78 | 8.4 | 23.0 | - | 1 | 1 | 4932480333 | 4058546406189 | 12,20 € | 14,64 € | |
| 1/2" vierkant | 16 | 78 | 9.8 | 24.0 | M10 | 1 | 1 | 4932480334 | 4058546406196 | 12,70 € | 15,24 € | |
| 1/2" vierkant | 17 | 78 | 9.8 | 26.2 | - | 1 | 1 | 4932480335 | 4058546406202 | 12,70 € | 15,24 € | |
| 1/2" vierkant | 18 | 78 | 10.2 | 27.0 | M12 | 1 | 1 | 4932480336 | 4058546406219 | 12,70 € | 15,24 € | |
| 1/2" vierkant | 19 | 78 | 11.1 | 28.0 | - | 1 | 1 | 4932480337 | 4058546406226 | 12,70 € | 15,24 € | |
| 1/2" vierkant | 20 | 78 | 11.5 | 29.3 | - | 1 | 1 | 4932480338 | 4058546406233 | 13,50 € | 16,20 € | |
| 1/2" vierkant | 21 | 78 | 11.7 | 30.0 | M14 | 1 | 1 | 4932480339 | 4058546406240 | 13,50 € | 16,20 € | |
| 1/2" vierkant | 22 | 78 | 12.5 | 31.3 | - | 1 | 1 | 4932480340 | 4058546406257 | 14,30 € | 17,16 € | |
| 1/2" vierkant | 23 | 78 | 12.7 | 33.8 | - | 1 | 1 | 4932480341 | 4058546406264 | 14,30 € | 17,16 € | |
| 1/2" vierkant | 24 | 78 | 13.9 | 34.2 | M16 | 1 | 1 | 4932480342 | 4058546406271 | 16,00 € | 19,20 € | |
| 1/2" vierkant | 25 | 78 | 14.0 | 35.8 | - | 1 | 1 | 4932480343 | 4058546406288 | 17,30 € | 20,76 € | |
| 1/2" vierkant | 26 | 78 | 14.8 | 37.0 | - | 1 | 1 | 4932480344 | 4058546406295 | 17,30 € | 20,76 € | |
| 1/2" vierkant | 27 | 78 | 15.8 | 38.2 | M18 | 1 | 1 | 4932480345 | 4058546406301 | 20,00 € | 24,00 € | |
| 1/2" vierkant | 28 | 78 | 15.8 | 39.2 | - | 1 | 1 | 4932480346 | 4058546406318 | 20,00 € | 24,00 € | |
| 1/2" vierkant | 29 | 78 | 15.8 | 42.0 | - | 1 | 1 | 4932480347 | 4058546406325 | 22,10 € | 26,52 € | |
| 1/2" vierkant | 30 | 78 | 15.8 | 42.9 | M20 | 1 | 1 | 4932480348 | 4058546406332 | 22,10 € | 26,52 € | |
| 1/2" vierkant | 32 | 78 | 18.1 | 43.5 | M22 | 1 | 1 | 4932480349 | 4058546406349 | 23,70 € | 28,44 € | |
| 1/2" vierkant | 33 | 78 | 18.2 | 45.3 | - | 1 | 1 | 4932480350 | 4058546406356 | 24,60 € | 29,52 € | |
| 1/2" vierkant | 36 | 78 | 20.0 | 50.0 | M24 | 1 | 1 | 4932480351 | 4058546406363 | 27,90 € | 33,48 € | |
| 1/2" SHOCKWAVE™ Schlagnuss-Set lang (10-teilig) | | | | | | | | | | | | |
| ① | 10 x lange Schlagnüsse: 10, 11, 12, 13, 14, 17, 19, 21, 22, 24 mm | | | | | | 10 | 1 | 4932480457 | 4058546407421 | 119,80 € | 143,76 € |
| 1/2" PACKOUT™ Schlagnuss-Set (16-teilig) | | | | | | | | | | | | |
| ② | 16 x 1/2" Schlagnüsse lang: 10 / 11 / 12 / 13 / 14 / 15 / 16 / 17 / 18 / 19 / 20 / 21 / 22 / 23 / 24, 75 mm lang Verlängerung, im PACKOUT™ Organizer Compact | | | | | | 16 | 1 | 4932480943 | 4058546412289 | 222,00 € | 266,40 € |

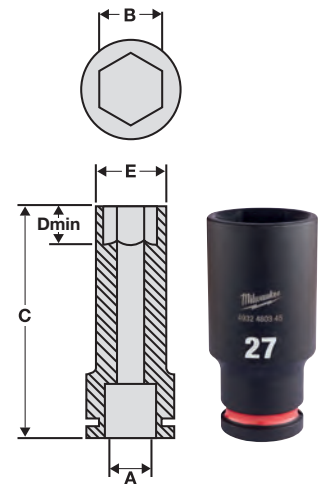

1/2" SHOCKWAVE™ Schlagnuss Einlage

| Beschreibung | Inhalt | Bestell-einheit | Artikel-nummer | GTIN | UVP o. MwSt. | UVP inkl. MwSt. |
|---|--------|-----------------|----------------|---------------|--------------|-----------------|
| 1/2" Schlagnüssen Standard Einlage, 32-teilig | 32 | 1 | | | | |
| ① SHOCKWAVE™ 1/2" Schlagnüsse kurz: 8/9/10/11/12/13/14/15/16/17/18/19/20/21/22/23/24/25/26/27/28/29/30/32 mm, KFZ Schlagnüsse 1/2" 17/19/21 mm, SHOCKWAVE™ 1/2" Verlängerung 150 mm, SHOCKWAVE™ 1/2" Verlängerung 250 mm, SHOCKWAVE™ Adapter 1/2" Vierkant - 3/8" Vierkant, SHOCKWAVE™ Adapter 1/2" Vierkant - 3/4" Vierkant, SHOCKWAVE™ Universalgelenk 1/2" | 32 | 1 | 4932493392 | 4058546482633 | 429,90 € | 515,88 € |
| 1/2" Schlagnüssen lang Einlage, 34-teilig | 34 | 1 | | | | |
| ② SHOCKWAVE™ 1/2" Schlagnüsse lang: 8/9/10/11/12/13/14/15/16/17/18/19/20/21/22/23/24/25/26/27/28/29/30/32 mm, KFZ Schlagnüsse 1/2" 17/19/21 mm, SHOCKWAVE™ 1/2" Verlängerung 150 mm, SHOCKWAVE™ 1/2" Verlängerung 250 mm, SHOCKWAVE™ Adapter 1/2" Vierkant - 3/8" Vierkant, SHOCKWAVE™ Adapter 1/2" Vierkant - 3/4" Vierkant, SHOCKWAVE™ Universalgelenk 1/2" | 34 | 1 | 4932493394 | 4058546482657 | 589,90 € | 707,88 € |
| Ersatz-Einlage mit Kunststoffboden für 1/2" Schlagnüsse Standard | 1 | 1 | 4932493391 | 4058546482626 | 79,90 € | 95,88 € |
| Ersatz-Einlage mit Kunststoffboden für 1/2" Schlagnüsse lang | 1 | 1 | 4932493393 | 4058546482640 | 79,90 € | 95,88 € |



SHOCKWAVE™ IMPACT DUTY



1/2" SHOCKWAVE™ Schlagnuss-Verlängerungen

| Beschreibung | Gesamtlänge (mm) | Inhalt | Bestell-einheit | Artikel-nummer | GTIN | UVP o. MwSt. | UVP inkl. MwSt. |
|------------------------------|------------------|--------|-----------------|----------------|---------------|--------------|-----------------|
| ① 1/2" Verlängerung - 150 mm | 150 | 1 | 1 | 4932480352 | 4058546406370 | 15,70 € | 18,84 € |
| ② 1/2" Verlängerung - 250 mm | 250 | 1 | 1 | 4932480353 | 4058546406387 | 25,20 € | 30,24 € |

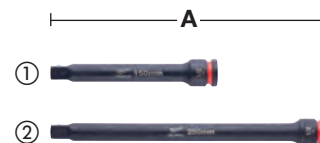

1/2" SHOCKWAVE™ Schlagnüsse - Adapter

| Beschreibung | Gesamtlänge (mm) | Inhalt | Bestell-einheit | Artikel-nummer | GTIN | UVP o. MwSt. | UVP inkl. MwSt. |
|---|------------------|--------|-----------------|----------------|---------------|--------------|-----------------|
| ① SHOCKWAVE™ Adapter: 1/2" Vierkant - 3/8" Vierkant | 38 | 1 | 1 | 4932480354 | 4058546406394 | 11,90 € | 14,28 € |
| ② SHOCKWAVE™ Adapter: 1/2" Vierkant - 1/4" Vierkant | 48 | 1 | 1 | 4932480355 | 4058546406400 | 17,20 € | 20,64 € |
| ③ Bitadapter: 1/2" Vierkant - 1/4" F Sechskant für Schrauberbits. | 50 | 1 | 1 | 4932471828 | 4058546297275 | 38,10 € | 45,72 € |
| ④ 1/2" SHOCKWAVE™ Adapter Set (4-teilig) 4 Adapter: 3/8" Vierkant - 1/4" Vierkant, 3/8" Vierkant - 1/2" Vierkant, 1/2" Vierkant - 3/8" Vierkant, 1/2" Vierkant - 1/4" Vierkant | | 4 | 1 | 4932480356 | 4058546406417 | 33,50 € | 40,20 € |



1/2" SHOCKWAVE™ Schlagnüsse - Universalgelenk

| Beschreibung | Max. Winkel (°) | Inhalt | Bestell-einheit | Artikel-nummer | GTIN | UVP o. MwSt. | UVP inkl. MwSt. |
|---------------------------------|-----------------|--------|-----------------|----------------|---------------|--------------|-----------------|
| 1/2" SHOCKWAVE™ Universalgelenk | 15° | 1 | 1 | 4932480357 | 4058546406424 | 18,70 € | 22,44 € |



1/2" TX Kraft-Biteinsätze

Kraft-Biteinsatz mit TX-Aufnahme und 1/2" Innenvierkant-Antrieb gemäß DIN 3121 / ISO 1174-2.
Geeignet für Befestigungsarbeiten mit höheren Drehmomenten, passt direkt auf Schlagschrauber mit 1/2"-Aufnahme.
Stiftloch zur Sicherung bei Geräten und Adaptern mit Stiftarreterung.

| Beschreibung | Werkzeug-aufnahme | Inhalt | Bestell-einheit | Artikel-nummer | GTIN | UVP o. MwSt. | UVP inkl. MwSt. |
|----------------------------|-------------------|--------|-----------------|----------------|---------------|--------------|-----------------|
| TX30 1/2" Kraft-Biteinsatz | 1/2" vierkant | 1 | 1 | 4932478059 | 4058546339920 | 20,70 € | 24,84 € |
| TX40 1/2" Kraft-Biteinsatz | 1/2" vierkant | 1 | 1 | 4932478060 | 4058546339937 | 20,70 € | 24,84 € |
| TX45 1/2" Kraft-Biteinsatz | 1/2" vierkant | 1 | 1 | 4932478061 | 4058546339944 | 20,70 € | 24,84 € |
| TX50 1/2" Kraft-Biteinsatz | 1/2" vierkant | 1 | 1 | 4932478062 | 4058546339951 | 20,70 € | 24,84 € |



1/2" HEX Kraft-Biteinsätze

Kraft-Biteinsatz mit Hex-Aufnahme und 1/2" Innenvierkant-Antrieb gemäß DIN 3121 / ISO 1174-2.
Geeignet für Befestigungsarbeiten mit höheren Drehmomenten, passt direkt auf Schlagschrauber mit 1/2"-Aufnahme.
Stiftloch zur Sicherung bei Geräten und Adaptern mit Stiftarreterung.

| Beschreibung | Werkzeug-aufnahme | Inhalt | Bestell-einheit | Artikel-nummer | GTIN | UVP o. MwSt. | UVP inkl. MwSt. |
|-----------------------------|-------------------|--------|-----------------|----------------|---------------|--------------|-----------------|
| HEX5 1/2" Kraft-Biteinsatz | 1/2" vierkant | 1 | 1 | 4932478063 | 4058546339968 | 21,50 € | 25,80 € |
| HEX6 1/2" Kraft-Biteinsatz | 1/2" vierkant | 1 | 1 | 4932478064 | 4058546339975 | 21,50 € | 25,80 € |
| HEX8 1/2" Kraft-Biteinsatz | 1/2" vierkant | 1 | 1 | 4932478065 | 4058546339982 | 21,50 € | 25,80 € |
| HEX10 1/2" Kraft-Biteinsatz | 1/2" vierkant | 1 | 1 | 4932478066 | 4058546339999 | 21,50 € | 25,80 € |
| HEX12 1/2" Kraft-Biteinsatz | 1/2" vierkant | 1 | 1 | 4932478067 | 4058546340001 | 21,50 € | 25,80 € |



3/4" SHOCKWAVE™ Schlagnüsse - Standard-Länge

| A (mm) | B (mm) | C (mm) | D (mm) | E (mm) | für Gewindegröße | Inhalt | Bestell-einheit | Artikel-nummer | GTIN | UVP o. MwSt. | UVP inkl. MwSt. |
|---------------|--------|--------|--------|--------|------------------|--------|-----------------|----------------|---------------|--------------|-----------------|
| 3/4" vierkant | 17 | 53 | 9.6 | 30 | - | 1 | 1 | 4932480361 | 4058546406462 | 17,80 € | 21,36 € |
| 3/4" vierkant | 19 | 53 | 11.1 | 33 | - | 1 | 1 | 4932480362 | 4058546406479 | 19,30 € | 23,16 € |
| 3/4" vierkant | 21 | 53 | 11.7 | 35 | M14 | 1 | 1 | 4932480363 | 4058546406486 | 19,30 € | 23,16 € |
| 3/4" vierkant | 22 | 53 | 12.5 | 36 | - | 1 | 1 | 4932480364 | 4058546406493 | 20,40 € | 24,48 € |
| 3/4" vierkant | 23 | 53 | 12.7 | 37.6 | - | 1 | 1 | 4932480365 | 4058546406509 | 21,30 € | 25,56 € |
| 3/4" vierkant | 24 | 53 | 13.9 | 38 | M16 | 1 | 1 | 4932480366 | 4058546406516 | 21,30 € | 25,56 € |
| 3/4" vierkant | 27 | 53 | 15.8 | 41 | M18 | 1 | 1 | 4932480367 | 4058546406523 | 21,60 € | 25,92 € |
| 3/4" vierkant | 30 | 53 | 16.7 | 46 | M20 | 1 | 1 | 4932480368 | 4058546406530 | 23,30 € | 27,96 € |
| 3/4" vierkant | 32 | 57 | 18.3 | 48 | M22 | 1 | 1 | 4932480369 | 4058546406547 | 24,70 € | 29,64 € |
| 3/4" vierkant | 33 | 57 | 19.1 | 50 | - | 1 | 1 | 4932480370 | 4058546406554 | 26,50 € | 31,80 € |
| 3/4" vierkant | 34 | 57 | 20 | 51 | - | 1 | 1 | 4932480371 | 4058546406561 | 26,50 € | 31,80 € |
| 3/4" vierkant | 36 | 57 | 22.3 | 53.5 | M24 | 1 | 1 | 4932480372 | 4058546406578 | 25,90 € | 31,08 € |
| 3/4" vierkant | 38 | 57 | 22.3 | 58 | - | 1 | 1 | 4932480373 | 4058546406585 | 30,70 € | 36,84 € |
| 3/4" vierkant | 39 | 57 | 21.5 | 58 | - | 1 | 1 | 4932480374 | 4058546406592 | 31,20 € | 37,44 € |
| 3/4" vierkant | 41 | 58 | 24.9 | 59.5 | M27 | 1 | 1 | 4932480375 | 4058546406608 | 36,20 € | 43,44 € |
| 3/4" vierkant | 46 | 62 | 28.6 | 66.2 | M30 | 1 | 1 | 4932480376 | 4058546406615 | 45,30 € | 54,36 € |
| 3/4" vierkant | 50 | 65 | 29.8 | 66.2 | M33 | 1 | 1 | 4932480377 | 4058546406622 | 54,30 € | 65,16 € |

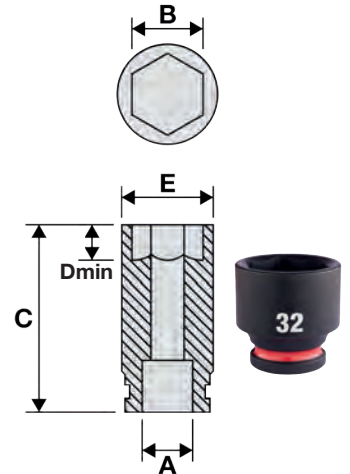

3/4" SHOCKWAVE™ Schlagnüsse - lang

| A (mm) | B (mm) | C (mm) | D (mm) | E (mm) | für Gewindegröße | Inhalt | Bestell-einheit | Artikel-nummer | GTIN | UVP o. MwSt. | UVP inkl. MwSt. |
|---------------|--------|--------|--------|--------|------------------|--------|-----------------|----------------|---------------|--------------|-----------------|
| 3/4" vierkant | 17 | 90 | 9.6 | 30 | - | 1 | 1 | 4932480378 | 4058546406639 | 28,90 € | 34,68 € |
| 3/4" vierkant | 19 | 90 | 11.1 | 33 | - | 1 | 1 | 4932480379 | 4058546406646 | 28,90 € | 34,68 € |
| 3/4" vierkant | 21 | 90 | 11.7 | 35 | M14 | 1 | 1 | 4932480380 | 4058546406653 | 29,60 € | 35,52 € |
| 3/4" vierkant | 22 | 90 | 12.5 | 36 | - | 1 | 1 | 4932480381 | 4058546406660 | 29,60 € | 35,52 € |
| 3/4" vierkant | 23 | 90 | 12.7 | 37.6 | - | 1 | 1 | 4932480382 | 4058546406677 | 30,70 € | 36,84 € |
| 3/4" vierkant | 24 | 90 | 13.9 | 38 | M16 | 1 | 1 | 4932480383 | 4058546406684 | 32,40 € | 38,88 € |
| 3/4" vierkant | 25 | 90 | 14 | 40.5 | - | 1 | 1 | 4932480384 | 4058546406691 | 30,70 € | 36,84 € |
| 3/4" vierkant | 26 | 90 | 14.6 | 40.8 | - | 1 | 1 | 4932480385 | 4058546406707 | 31,40 € | 37,68 € |
| 3/4" vierkant | 27 | 90 | 15.8 | 41 | M18 | 1 | 1 | 4932480386 | 4058546406714 | 33,20 € | 39,84 € |
| 3/4" vierkant | 28 | 90 | 16.3 | 45.2 | - | 1 | 1 | 4932480387 | 4058546406721 | 31,40 € | 37,68 € |
| 3/4" vierkant | 29 | 90 | 16.7 | 46 | - | 1 | 1 | 4932480388 | 4058546406738 | 36,20 € | 43,44 € |
| 3/4" vierkant | 30 | 90 | 16.7 | 46 | M20 | 1 | 1 | 4932480389 | 4058546406745 | 34,30 € | 41,16 € |
| 3/4" vierkant | 31 | 90 | 17.8 | 47 | - | 1 | 1 | 4932480390 | 4058546406752 | 36,20 € | 43,44 € |
| 3/4" vierkant | 32 | 90 | 18.3 | 48 | M22 | 1 | 1 | 4932480391 | 4058546406769 | 37,90 € | 45,48 € |
| 3/4" vierkant | 33 | 90 | 19.1 | 50 | - | 1 | 1 | 4932480392 | 4058546406776 | 41,60 € | 49,92 € |
| 3/4" vierkant | 34 | 90 | 20 | 51 | - | 1 | 1 | 4932480393 | 4058546406783 | 41,60 € | 49,92 € |
| 3/4" vierkant | 35 | 90 | 20.1 | 52 | - | 1 | 1 | 4932480394 | 4058546406790 | 45,30 € | 54,36 € |
| 3/4" vierkant | 36 | 90 | 22.3 | 53.5 | M24 | 1 | 1 | 4932480395 | 4058546406806 | 45,30 € | 54,36 € |
| 3/4" vierkant | 37 | 90 | 20.4 | 54.8 | - | 1 | 1 | 4932480396 | 4058546406813 | 54,30 € | 65,16 € |
| 3/4" vierkant | 38 | 90 | 22.3 | 58 | - | 1 | 1 | 4932480397 | 4058546406820 | 56,20 € | 67,44 € |
| 3/4" vierkant | 39 | 90 | 21.5 | 58 | - | 1 | 1 | 4932480398 | 4058546406837 | 64,70 € | 77,64 € |
| 3/4" vierkant | 40 | 90 | 22.8 | 59.5 | - | 1 | 1 | 4932480399 | 4058546406844 | 64,70 € | 77,64 € |
| 3/4" vierkant | 41 | 90 | 24.9 | 59.5 | M27 | 1 | 1 | 4932480400 | 4058546406851 | 68,90 € | 82,68 € |
| 3/4" vierkant | 46 | 90 | 28.6 | 66.2 | M30 | 1 | 1 | 4932480401 | 4058546406868 | 72,60 € | 87,12 € |
| 3/4" vierkant | 50 | 90 | 29.8 | 72 | M33 | 1 | 1 | 4932480402 | 4058546406875 | 83,40 € | 100,08 € |

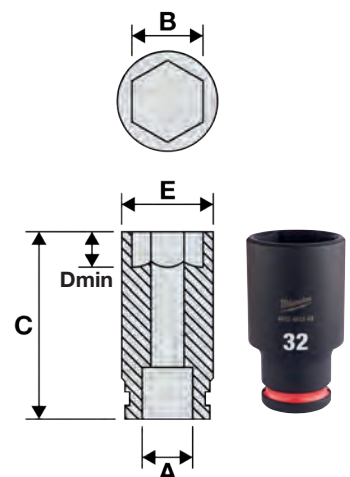

SHOCKWAVE™

IMPACT DUTY



3/4" SHOCKWAVE™ Schlagnuss-Set

| Beschreibung | Inhalt | Bestell-einheit | Artikel-nummer | GTIN | UVP o. MwSt. | UVP inkl. MwSt. |
|--|--------|-----------------|----------------|---------------|--------------|-----------------|
| ① 3/4" SHOCKWAVE™ Schlagnuss-Set Standard-Länge (5-teilig) 5 x Schlagnüsse 27, 30, 32, 33, 36 mm Standard-Länge, Sicherungsring | 5 | 1 | 4932498749 | 4058546526184 | 119,50 € | 143,40 € |
| ② 3/4" SHOCKWAVE™ Schlagnuss-Set lang (5-teilig) 5 x Schlagnüsse 27, 30, 32, 33, 36 mm lang, Sicherungsring | 5 | 1 | 4932498750 | 4058546526191 | 184,50 € | 221,40 € |



3/4" SHOCKWAVE™ Schlagnuss Einlage

| Beschreibung | Inhalt | Bestell-einheit | Artikel-nummer | GTIN | UVP o. MwSt. | UVP inkl. MwSt. |
|---|--------|-----------------|----------------|---------------|--------------|-----------------|
| ① 3/4" Schlagnüsse Einlage, 12-teilig SHOCKWAVE™ 3/4" Schlagnüsse kurz: 22/24/27/30/32/33/36 mm, SHOCKWAVE™ 3/4" Verlängerung 150 mm, SHOCKWAVE™ 3/4" Verlängerung 250 mm, SHOCKWAVE™ Adapter 3/4" Vierkant - 1/2" Vierkant, SHOCKWAVE™ Adapter 3/4" Vierkant - 1" Vierkant, SHOCKWAVE™ Universalgelenk 3/4", in Schaumstoffeinlage mit Kunststoffboden 417 x 355 mm | 12 | 1 | 4932493396 | 4058546482671 | 459,90 € | 551,88 € |
| ② 3/4" Schlagnüssen lang Einlage, 12-teilig SHOCKWAVE™ 3/4" Schlagnüsse lang: 22/24/27/30/32/33/36 mm, SHOCKWAVE™ 3/4" Verlängerung 150 mm, SHOCKWAVE™ 3/4" Verlängerung 250 mm, SHOCKWAVE™ Adapter 3/4" Vierkant - 1/2" Vierkant, SHOCKWAVE™ Adapter 3/4" Vierkant - 1" Vierkant, SHOCKWAVE™ Universalgelenk 3/4", in Schaumstoffeinlage mit Kunststoffboden 417 x 355 mm | 12 | 1 | 4932493398 | 4058546482695 | 547,90 € | 657,48 € |
| Ersatz-Einlage mit Kunststoffboden für 3/4" Schlagnüsse Standard | 1 | 1 | 4932493395 | 4058546482664 | 79,90 € | 95,88 € |
| Ersatz-Einlage mit Kunststoffboden für 3/4" Schlagnüsse lang | 1 | 1 | 4932493397 | 4058546482688 | 79,90 € | 95,88 € |



3/4" SHOCKWAVE™ Schlagnuss - Verlängerungen

| Beschreibung | Gesamtlänge (mm) | Inhalt | Bestell-einheit | Artikel-nummer | GTIN | UVP o. MwSt. | UVP inkl. MwSt. |
|-----------------------------|------------------|--------|-----------------|----------------|---------------|--------------|-----------------|
| ① 3/4"Verlängerung - 175 mm | 175 | 1 | 1 | 4932480403 | 4058546406882 | 43,70 € | 52,44 € |
| ② 3/4"Verlängerung - 250 mm | 250 | 1 | 1 | 4932480404 | 4058546406899 | 68,60 € | 82,32 € |

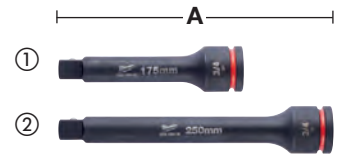

3/4" Schlagnüsse - Adapter

| Beschreibung | Gesamtlänge (mm) A | Inhalt | Bestell-einheit | Artikel-nummer | GTIN | UVP o. MwSt. | UVP inkl. MwSt. |
|---|--------------------|--------|-----------------|----------------|---------------|--------------|-----------------|
| ① SHOCKWAVE™ Adapter: 3/4" Vierkant - 1/2" Vierkant | 56.6 | 1 | 1 | 4932480405 | 4058546406905 | 25,10 € | 30,12 € |
| ② SHOCKWAVE™ Adapter: 3/4" Vierkant - 1" Vierkant | 63 | 1 | 1 | 4932480406 | 4058546406912 | 32,40 € | 38,88 € |



3/4" SHOCKWAVE™ Universalgelenk

| Beschreibung | Max. Winkel (°) | Inhalt | Bestell-einheit | Artikel-nummer | GTIN | UVP o. MwSt. | UVP inkl. MwSt. |
|---------------------------------|-----------------|--------|-----------------|----------------|---------------|--------------|-----------------|
| 3/4" SHOCKWAVE™ Universalgelenk | 25° | 1 | 1 | 4932480407 | 4058546406929 | 72,60 € | 87,12 € |



3/4" SHOCKWAVE™ Schlagnüsse - Sicherungsring

| Beschreibung | Inhalt | Bestell-einheit | Artikel-nummer | GTIN | UVP o. MwSt. | UVP inkl. MwSt. |
|--|--------|-----------------|----------------|---------------|--------------|-----------------|
| 3/4" Schlagnüsse - Sicherungsring u. Stift | 1 | 1 | 4932480450 | 4058546407353 | 4,50 € | 5,40 € |



SHOCKWAVE™

IMPACT DUTY



TM

1" SHOCKWAVE™ Schlagnüsse - Standard-Länge

| A (mm) | B (mm) | C (mm) | D (mm) | E (mm) | Für Gewin- degröße | Inhalt | Bestell- einheit | Artikel- nummer | GTIN | UVP o. MwSt. | UVP inkl. MwSt. |
|-------------|--------|--------|--------|--------|-----------------------|--------|---------------------|--------------------|---------------|-----------------|--------------------|
| 1" vierkant | 27 | 58 | 15.8 | 45.2 | M18 | 1 | 1 | 4932480408 | 4058546406936 | 33,80 € | 40,56 € |
| 1" vierkant | 30 | 62 | 16.7 | 49 | M20 | 1 | 1 | 4932480409 | 4058546406943 | 35,40 € | 42,48 € |
| 1" vierkant | 32 | 62 | 18.3 | 52 | M22 | 1 | 1 | 4932480410 | 4058546406950 | 35,40 € | 42,48 € |
| 1" vierkant | 33 | 62 | 19.1 | 54 | - | 1 | 1 | 4932480411 | 4058546406967 | 37,40 € | 44,88 € |
| 1" vierkant | 34 | 62 | 20 | 54 | - | 1 | 1 | 4932480412 | 4058546406974 | 37,40 € | 44,88 € |
| 1" vierkant | 36 | 65 | 22.3 | 55.3 | M24 | 1 | 1 | 4932480413 | 4058546406981 | 39,10 € | 46,92 € |
| 1" vierkant | 38 | 65 | 22.3 | 58 | - | 1 | 1 | 4932480414 | 4058546406998 | 47,80 € | 57,36 € |
| 1" vierkant | 41 | 70 | 24.9 | 61 | M27 | 1 | 1 | 4932480416 | 4058546407018 | 44,40 € | 53,28 € |
| 1" vierkant | 42 | 70 | 25.4 | 64 | - | 1 | 1 | 4932480417 | 4058546407025 | 53,40 € | 64,08 € |
| 1" vierkant | 44 | 75 | 28.6 | 68 | - | 1 | 1 | 4932480950 | 4058546412357 | 62,20 € | 74,64 € |
| 1" vierkant | 46 | 75 | 28.6 | 68 | M30 | 1 | 1 | 4932480418 | 4058546407032 | 58,60 € | 70,32 € |
| 1" vierkant | 50 | 75 | 29.8 | 73 | M33 | 1 | 1 | 4932480419 | 4058546407049 | 62,20 € | 74,64 € |
| 1" vierkant | 55 | 83 | 33.6 | 82 | M36 | 1 | 1 | 4932480420 | 4058546407056 | 76,60 € | 91,92 € |
| 1" vierkant | 60 | 87 | 35 | 86 | M39 | 1 | 1 | 4932480421 | 4058546407063 | 89,10 € | 106,92 € |
| 1" vierkant | 65 | 90 | 35 | 92 | M42 | 1 | 1 | 4932480422 | 4058546407070 | 115,90 € | 139,08 € |
| 1" vierkant | 70 | 93 | 35 | 97 | M45 | 1 | 1 | 4932480423 | 4058546407087 | 142,70 € | 171,24 € |

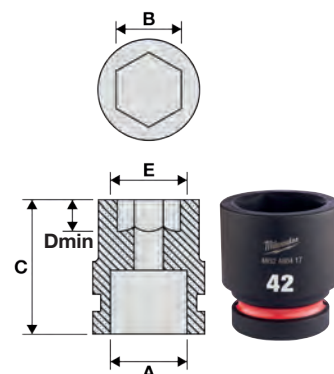

BEFESTIGEN

**GESCHMIEDET
SPEZIALSTAHL
FÜR HOHE
DREHMOMENTE**



46

**GESTANZT
UND FARBLICH
GEKENNZEICHNETE
GRÖSSEN**

**RUTSCHFEST
SECHSKANT-
GEOMETRIE**



**FARB-
MARKIERUNG**





1" SHOCKWAVE™ Schlagnüsse - lang

| A (mm) | B (mm) | C (mm) | D (mm) | E (mm) | für Gewindegröße | Inhalt | Bestell-einheit | Artikel-nummer | GTIN | UVP o. MwSt. | UVP inkl. MwSt. |
|-------------|--------|--------|--------|--------|------------------|--------|-----------------|----------------|---------------|--------------|-----------------|
| 1" vierkant | 27 | 92 | 15.8 | 45.2 | M18 | 1 | 1 | 4932480424 | 4058546407094 | 48,00 € | 57,60 € |
| 1" vierkant | 30 | 92 | 16.7 | 49 | M20 | 1 | 1 | 4932480425 | 4058546407100 | 43,60 € | 52,32 € |
| 1" vierkant | 32 | 92 | 18.3 | 52 | M22 | 1 | 1 | 4932480426 | 4058546407117 | 51,60 € | 61,92 € |
| 1" vierkant | 33 | 92 | 19.1 | 54 | - | 1 | 1 | 4932480427 | 4058546407124 | 51,60 € | 61,92 € |
| 1" vierkant | 34 | 92 | 20 | 54 | - | 1 | 1 | 4932480428 | 4058546407131 | 53,40 € | 64,08 € |
| 1" vierkant | 36 | 92 | 22.3 | 55.3 | M24 | 1 | 1 | 4932480429 | 4058546407148 | 55,90 € | 67,08 € |
| 1" vierkant | 38 | 92 | 22.3 | 58 | - | 1 | 1 | 4932480430 | 4058546407155 | 55,90 € | 67,08 € |
| 1" vierkant | 39 | 92 | 22.8 | 59 | - | 1 | 1 | 4932480431 | 4058546407162 | 72,50 € | 87,00 € |
| 1" vierkant | 41 | 100 | 24.9 | 61 | M27 | 1 | 1 | 4932480432 | 4058546407179 | 62,20 € | 74,64 € |
| 1" vierkant | 46 | 100 | 28.6 | 68 | M30 | 1 | 1 | 4932480434 | 4058546407193 | 71,20 € | 85,44 € |
| 1" vierkant | 50 | 100 | 28.6 | 73 | M33 | 1 | 1 | 4932480435 | 4058546407209 | 89,10 € | 106,92 € |
| 1" vierkant | 55 | 100 | 33.6 | 82 | M36 | 1 | 1 | 4932480436 | 4058546407216 | 121,20 € | 145,44 € |
| 1" vierkant | 60 | 120 | 35 | 86 | M39 | 1 | 1 | 4932480437 | 4058546407223 | 140,80 € | 168,96 € |
| 1" vierkant | 65 | 125 | 35 | 92 | M42 | 1 | 1 | 4932480438 | 4058546407230 | 176,60 € | 211,92 € |

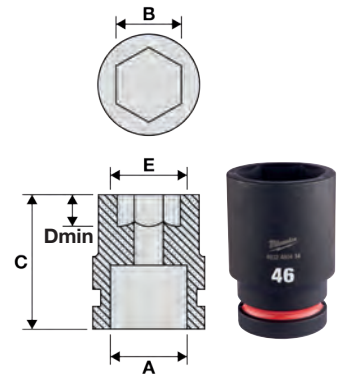

1" SHOCKWAVE™ Schlagnuss-Set

| Beschreibung | Inhalt | Bestell-einheit | Artikel-nummer | GTIN | UVP o. MwSt. | UVP inkl. MwSt. |
|--|--------|-----------------|----------------|---------------|--------------|-----------------|
| 1" SHOCKWAVE™ Schlagnuss-Set Standard-Länge (5-teilig) | 5 | 1 | 4932498751 | 4058546526207 | 176,50 € | 211,80 € |
| 5 x Schlagnüsse 27, 30, 32, 33, 36 mm Standard-Länge, Sicherungsring | | | | | | |
| 1" SHOCKWAVE™ Schlagnuss-Set lang (5-teilig) | 5 | 1 | 4932498752 | 4058546526214 | 242,50 € | 291,00 € |
| 5 x Schlagnüsse 27, 30, 32, 33, 36 mm Standard-Länge, Sicherungsring | | | | | | |



1" SHOCKWAVE™ Schlagnuss - Verlängerungen

| Beschreibung | Gesamt-länge (mm) | Inhalt | Bestell-einheit | Artikel-nummer | GTIN | UVP o. MwSt. | UVP inkl. MwSt. |
|--------------------------|-------------------|--------|-----------------|----------------|---------------|--------------|-----------------|
| 1" Verlängerung - 175 mm | 175 | 1 | 1 | 4932480440 | 4058546407254 | 65,90 € | 79,08 € |
| 1" Verlängerung - 250 mm | 250 | 1 | 1 | 4932480441 | 4058546407261 | 101,60 € | 121,92 € |

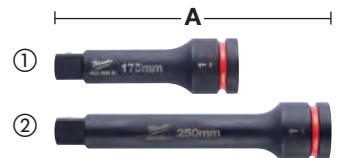

1" Schlagnüsse - Adapter

| Beschreibung | Gesamt-länge (mm) | Inhalt | Bestell-einheit | Artikel-nummer | GTIN | UVP o. MwSt. | UVP inkl. MwSt. |
|---|-------------------|--------|-----------------|----------------|---------------|--------------|-----------------|
| SHOCKWAVE™ Adapter: 1" Vierkant - 3/4" Vierkant | 70 | 1 | 1 | 4932480442 | 4058546407278 | 46,10 € | 55,32 € |



SHOCKWAVE™

IMPACT DUTY



TM

1" SHOCKWAVE™ Schlagnüsse - Universalgelenk

| Beschreibung | Max. Winkel (°) | Inhalt | Bestell-einheit | Artikel-nummer | GTIN | UVP o. MwSt. | UVP inkl. MwSt. |
|-------------------------------|-----------------|--------|-----------------|----------------|---------------|--------------|-----------------|
| 1" SHOCKWAVE™ Universalgelenk | 25° | 1 | 1 | 4932480443 | 4058546407285 | 79,40 € | 95,28 € |



1" SHOCKWAVE™ Schlagnüsse - Sicherungsringe

| Beschreibung | Inhalt | Bestell-einheit | Artikel-nummer | GTIN | UVP o. MwSt. | UVP inkl. MwSt. |
|---|--------|-----------------|----------------|---------------|--------------|-----------------|
| 1" Sicherungsring u. Stift für Schlagnüsse 27 - 44 mm | 1 | 1 | 4932480451 | 4058546407360 | 4,50 € | 5,40 € |
| 1" Sicherungsring u. Stift für Schlagnüsse 46 - 70 mm | 1 | 1 | 4932480452 | 4058546407377 | 4,50 € | 5,40 € |



Schlagnüsse - Schienen & Ersatzclips

Flexibel austauschbare Schienen und Clips zur individuellen Ausbewahrung von 1/4", 3/8" und 1/2" Schlagnüssen.

Passend für Schlagnüsse in Standard-Länge sowie langer Ausführung, abnehmbare Endkappen zum leichten Entfernen der Clips.

Clip mit Metallkugelarretierung für sicheren Halt der Schlagnüsse.

Kompatibel mit Schlagnüssen und Steckschlüsseleinsätzen.

Lochung auf Vorder- und Rückseite zur leichten Befestigung.



| Beschreibung | Länge (mm) | Inhalt | Bestell-einheit | Artikel-nummer | GTIN | UVP o. MwSt. | UVP inkl. MwSt. |
|--|------------|--------|-----------------|----------------|---------------|--------------|-----------------|
| Schiene für 1/4" Schlagnüsse | 350 | 1 | 1 | 4932480444 | 4058546407292 | 8,50 € | 10,20 € |
| Ersatzclips für 1/4" Schlagnuss-Schiene - 10 Stück | - | 10 | 1 | 4932480445 | 4058546407308 | 3,10 € | 3,72 € |
| Schiene für 3/8" Schlagnüsse | 350 | 1 | 1 | 4932480446 | 4058546407315 | 9,60 € | 11,52 € |
| Ersatzclips für 3/8" Schlagnuss-Schiene - 10 Stück | - | 10 | 1 | 4932480447 | 4058546407322 | 4,20 € | 5,04 € |
| Schiene für 1/2" Schlagnüsse | 350 | 1 | 1 | 4932480448 | 4058546407339 | 10,70 € | 12,84 € |
| Ersatzclips für 1/2" Schlagnuss-Schiene - 10 Stück | - | 10 | 1 | 4932480449 | 4058546407346 | 5,30 € | 6,36 € |

Schlagnüsse für Gleisbau

| | A (mm) | B (mm) | C (mm) | D (mm) | E (mm) | Artikel-nummer | GTIN | UVP o. MwSt. | UVP inkl. MwSt. |
|---|-------------|----------------|--------|--------|--------|----------------|---------------|--------------|-----------------|
| | 1" vierkant | 21x28 | 70 | 24 | 56 | 4932499124 | 4058546529932 | 119,50 € | 143,40 € |
| | 1" vierkant | 21x28 | 110 | 24 | 56 | 4932499125 | 4058546529949 | 145,50 € | 174,60 € |
| ① | 1" vierkant | 22x29 | 70 | 24 | 58 | 4932499126 | 4058546529956 | 120,90 € | 145,08 € |
| | 1" vierkant | 22x29 | 110 | 24 | 58 | 4932499127 | 4058546529963 | 146,50 € | 175,80 € |
| | 1" vierkant | 21x24,5 | 70 | 24 | 54 | 4932499128 | 4058546529970 | 118,90 € | 142,68 € |
| | 1" vierkant | 21x24,5 | 110 | 24 | 54 | 4932499129 | 4058546529987 | 143,90 € | 172,68 € |
| ② | 1" vierkant | bi-quadratisch | 70 | 25 | 82 | 4932499146 | 4058546530150 | 221,90 € | 266,28 € |
| | 1" vierkant | bi-quadratisch | 70 | 18 | 54 | 4932499148 | 4058546530174 | 205,50 € | 246,60 € |



1 SERVICEKLASSE
INNENBEREICH



2 SERVICEKLASSE
BEDINGT IM
AUSSENBEREICH



3 SERVICEKLASSE
AUSSENBEREICH



1 SERVICEKLASSE
INNENBEREICH



2 SERVICEKLASSE
BEDINGT IM
AUSSENBEREICH



3 SERVICEKLASSE
AUSSENBEREICH

NÄGEL & KLAMMERN

SEIEN SIE GERÜSTET FÜR PROJEKTE
IM HOLZKONSTRUKTIONSBAU MIT
PROFESSIONELLEM ZUBEHÖR VON
MILWAUKEE®

FINDEN SIE DIE
PASSENDEN
NÄGEL FÜR IHR
GERÄT



Stauchkopfnägel, 18 GA, dünner Stiftkopf

NEU

Passend für MILWAUKEE® M18 FN18GS Akku-Nagler
Streifennägel



| | Drahtstärke | Abmessungen (mm) | Gesamtlänge (mm) | Magazinwinkel (°) | Serviceklasse | Material | Inhalt | Bestell-einheit | Artikelnummer | GTIN | UVP o. MwSt. | UVP inkl. MwSt. |
|---|-------------|------------------|------------------|-------------------|---------------|----------------------------|--------|-----------------|---------------|---------------|--------------|-----------------|
| ① | 18 | 1.05 x 1.25 | 16 | 0° | 1 | Harzbeschichtet. Verzinkt. | 10.000 | 1 | 4932492549 | 4058546419165 | 28,10 € | 33,72 € |
| | 18 | 1.05 x 1.25 | 19 | 0° | 1 | Harzbeschichtet. Verzinkt. | 10.000 | 1 | 4932492550 | 4058546419172 | 30,70 € | 36,84 € |
| | 18 | 1.05 x 1.25 | 25 | 0° | 1 | Harzbeschichtet. Verzinkt. | 5.000 | 1 | 4932492551 | 4058546419189 | 18,10 € | 21,72 € |
| | 18 | 1.05 x 1.25 | 30 | 0° | 1 | Harzbeschichtet. Verzinkt. | 5.000 | 1 | 4932492552 | 4058546419196 | 20,70 € | 24,84 € |
| | 18 | 1.05 x 1.25 | 32 | 0° | 1 | Harzbeschichtet. Verzinkt. | 5.000 | 1 | 4932492553 | 4058546419202 | 21,80 € | 26,16 € |
| | 18 | 1.05 x 1.25 | 35 | 0° | 1 | Harzbeschichtet. Verzinkt. | 5.000 | 1 | 4932498743 | 4058546526122 | 21,80 € | 26,16 € |
| | 18 | 1.05 x 1.25 | 38 | 0° | 1 | Harzbeschichtet. Verzinkt. | 5.000 | 1 | 4932498744 | 4058546526139 | 21,80 € | 26,16 € |
| | 18 | 1.05 x 1.25 | 40 | 0° | 1 | Harzbeschichtet. Verzinkt. | 5.000 | 1 | 4932492554 | 4058546419219 | 24,40 € | 29,28 € |
| | 18 | 1.05 x 1.25 | 45 | 0° | 1 | Harzbeschichtet. Verzinkt. | 5.000 | 1 | 4932492555 | 4058546419226 | 25,90 € | 31,08 € |
| | 18 | 1.05 x 1.25 | 50 | 0° | 1 | Harzbeschichtet. Verzinkt. | 5.000 | 1 | 4932492556 | 4058546419233 | 27,20 € | 32,64 € |
| ② | 18 | 1.05 x 1.25 | 16 | 0° | 3 | Edelstahl / Rostfrei | 10.000 | 1 | 4932492557 | 4058546419240 | 94,60 € | 113,52 € |
| | 18 | 1.05 x 1.25 | 19 | 0° | 3 | Edelstahl / Rostfrei | 10.000 | 1 | 4932492558 | 4058546419257 | 110,60 € | 132,72 € |
| | 18 | 1.05 x 1.25 | 25 | 0° | 3 | Edelstahl / Rostfrei | 5.000 | 1 | 4932492559 | 4058546419264 | 63,10 € | 75,72 € |
| | 18 | 1.05 x 1.25 | 30 | 0° | 3 | Edelstahl / Rostfrei | 5.000 | 1 | 4932492560 | 4058546419271 | 74,70 € | 89,64 € |
| | 18 | 1.05 x 1.25 | 32 | 0° | 3 | Edelstahl / Rostfrei | 5.000 | 1 | 4932492561 | 4058546419288 | 86,90 € | 104,28 € |
| | 18 | 1.05 x 1.25 | 35 | 0° | 3 | Edelstahl / Rostfrei | 5.000 | 1 | 4932498745 | 4058546526146 | 86,90 € | 104,28 € |
| | 18 | 1.05 x 1.25 | 38 | 0° | 3 | Edelstahl / Rostfrei | 5.000 | 1 | 4932498746 | 4058546526153 | 86,90 € | 104,28 € |
| | 18 | 1.05 x 1.25 | 40 | 0° | 3 | Edelstahl / Rostfrei | 5.000 | 1 | 4932492562 | 4058546419295 | 96,20 € | 115,44 € |
| | 18 | 1.05 x 1.25 | 45 | 0° | 3 | Edelstahl / Rostfrei | 5.000 | 1 | 4932492563 | 4058546419301 | 106,50 € | 127,80 € |
| | 18 | 1.05 x 1.25 | 50 | 0° | 3 | Edelstahl / Rostfrei | 5.000 | 1 | 4932492564 | 4058546419318 | 115,30 € | 138,36 € |

Stiftnägel, 15 GA, 34°, D-Kopf

NEU

Passend für MILWAUKEE® M18 CN15GA, M18FN15GA Akku-Nagler
Streifennägel mit 34° Neigung



| | Drahtstärke | Abmessungen (mm) | Gesamtlänge (mm) | Magazinwinkel (°) | Serviceklasse | Material | Inhalt | Bestell-einheit | Artikelnummer | GTIN | UVP o. MwSt. | UVP inkl. MwSt. |
|---|-------------|------------------|------------------|-------------------|---------------|----------------------|--------|-----------------|---------------|---------------|--------------|-----------------|
| ① | 15 | 1.8 | 32 | 34° | 1 | Verzinkt | 4.000 | 1 | 4932492574 | 4058546419417 | 75,50 € | 90,60 € |
| | 15 | 1.8 | 38 | 34° | 1 | Verzinkt | 2.500 | 1 | 4932492575 | 4058546419424 | 51,20 € | 61,44 € |
| | 15 | 1.8 | 44 | 34° | 1 | Verzinkt | 2.500 | 1 | 4932492576 | 4058546419431 | 55,70 € | 66,84 € |
| | 15 | 1.8 | 50 | 34° | 1 | Verzinkt | 2.500 | 1 | 4932492577 | 4058546419448 | 60,30 € | 72,36 € |
| | 15 | 1.8 | 63 | 34° | 1 | Verzinkt | 2.200 | 1 | 4932492578 | 4058546419455 | 65,00 € | 78,00 € |
| ② | 15 | 1.8 | 38 | 34° | 3 | Edelstahl / Rostfrei | 2.500 | 1 | 4932492579 | 4058546419462 | 128,90 € | 154,68 € |
| | 15 | 1.8 | 50 | 34° | 3 | Edelstahl / Rostfrei | 2.500 | 1 | 4932492580 | 4058546419479 | 152,30 € | 182,76 € |
| | 15 | 1.8 | 63 | 34° | 3 | Edelstahl / Rostfrei | 2.200 | 1 | 4932492581 | 4058546419486 | 163,40 € | 196,08 € |

Stauchkopfnägel, 16 GA, 20°, dünner Stiftkopf

NEU

Passend für MILWAUKEE® M18 CN16GA & M18 FN16GA Akku-Nagler
Streifennägel mit 32° Neigung

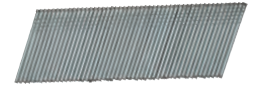

| Drahtstärke | Abmessungen (mm) | Gesamtlänge (mm) | Magazinwinkel (°) | Serviceklasse | Material | Inhalt | Bestell-einheit | Artikel-nummer | GTIN | UVP o. MwSt. | UVP inkl. MwSt. |
|-------------|------------------|------------------|-------------------|---------------|----------|--------|-----------------|----------------|---------------|--------------|-----------------|
| 16 | 1.35 x 1.61 | 32 | 20° | 1 | Verzinkt | 2,000 | 1 | 4932492582 | 4058546419493 | 29,40 € | 35,28 € |
| 16 | 1.35 x 1.61 | 38 | 20° | 1 | Verzinkt | 2,000 | 1 | 4932492583 | 4058546419509 | 31,90 € | 38,28 € |
| 16 | 1.35 x 1.61 | 45 | 20° | 1 | Verzinkt | 2,000 | 1 | 4932492584 | 4058546419516 | 34,30 € | 41,16 € |
| 16 | 1.35 x 1.61 | 50 | 20° | 1 | Verzinkt | 2,000 | 1 | 4932492585 | 4058546419523 | 36,80 € | 44,16 € |
| 16 | 1.35 x 1.61 | 64 | 20° | 1 | Verzinkt | 2,000 | 1 | 4932492586 | 4058546419530 | 39,40 € | 47,28 € |

Stauchkopfnägel, 16 GA, 0° gerade, dünner Stiftkopf

NEU

Passend für MILWAUKEE® M18 FN16GS Akku-Nagler
Streifennägel mit 0° Neigung



| Drahtstärke | Abmessungen (mm) | Gesamtlänge (mm) | Magazinwinkel (°) | Serviceklasse | Material | Inhalt | Bestell-einheit | Artikel-nummer | GTIN | UVP o. MwSt. | UVP inkl. MwSt. |
|-------------|------------------|------------------|-------------------|---------------|----------|--------|-----------------|----------------|---------------|--------------|-----------------|
| 16 | 1.60 | 32 | 0° | 1 | Verzinkt | 5,000 | 1 | 4932498312 | 4058546521813 | 38,90 € | 46,68 € |
| 16 | 1.60 | 25 | 0° | 1 | Verzinkt | 5,000 | 1 | 4932498313 | 4058546521820 | 49,90 € | 59,88 € |
| 16 | 1.60 | 38 | 0° | 1 | Verzinkt | 2,500 | 1 | 4932498314 | 4058546521837 | 27,50 € | 33,00 € |
| 16 | 1.60 | 45 | 0° | 1 | Verzinkt | 2,500 | 1 | 4932498315 | 4058546521844 | 30,90 € | 37,08 € |
| 16 | 1.60 | 50 | 0° | 1 | Verzinkt | 5,000 | 1 | 4932498316 | 4058546521851 | 35,50 € | 42,60 € |
| 16 | 1.60 | 63 | 0° | 1 | Verzinkt | 2,500 | 1 | 4932498317 | 4058546521868 | 39,90 € | 47,88 € |

Nägel, 20°, Rundkopf

NEU

Passend für MILWAUKEE® M18 FFN21 Akku-Nagler
Streifennägel mit 20° Neigung

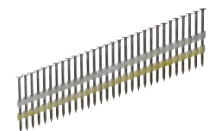

| Schaftdurchmesser (mm) | Gesamtlänge (mm) | Magazinwinkel (°) | Serviceklasse | Material | Inhalt | Bestell-einheit | Artikel-nummer | GTIN | UVP o. MwSt. | UVP inkl. MwSt. |
|------------------------|------------------|-------------------|---------------|----------------------|--------|-----------------|----------------|---------------|--------------|-----------------|
| 2.8 | 65 | 20° | 1 | Ringschaft, blank | 2.000 | 1 | 4932492587 | 4058546419547 | 57,90 € | 69,48 € |
| 2.8 | 75 | 20° | 1 | Ringschaft, blank | 2.000 | 1 | 4932492588 | 4058546419554 | 63,10 € | 75,72 € |
| 3.1 | 80 | 20° | 1 | Ringschaft, blank | 1.750 | 1 | 4932492589 | 4058546419561 | 64,00 € | 76,80 € |
| 3.1 | 90 | 20° | 1 | Ringschaft, blank | 1.750 | 1 | 4932492590 | 4058546419578 | 72,20 € | 86,64 € |
| 2.8 | 65 | 20° | 2 | Ringschaft, verzinkt | 2.000 | 1 | 4932492591 | 4058546419585 | 89,40 € | 107,28 € |
| 3.1 | 75 | 20° | 2 | Ringschaft, verzinkt | 1.750 | 1 | 4932492592 | 4058546419592 | 85,60 € | 102,72 € |
| 3.1 | 80 | 20° | 2 | Ringschaft, verzinkt | 1.750 | 1 | 4932492593 | 4058546419608 | 93,40 € | 112,08 € |
| 3.1 | 90 | 20° | 2 | Ringschaft, verzinkt | 1.750 | 1 | 4932492594 | 4058546419615 | 101,40 € | 121,68 € |

Nägel, 34°, D-Kopf

NEU

Passend für MILWAUKEE® M18 FFN Akku-Nagler
Streifennägel mit 34° Neigung

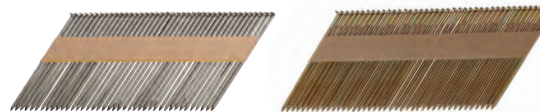

| Schaftdurchmesser (mm) | Gesamtlänge (mm) | Magazinwinkel (°) | Serviceklasse | Material | Inhalt | Bestell-einheit | Artikel-nummer | GTIN | UVP o. MwSt. | UVP inkl. MwSt. |
|------------------------|------------------|-------------------|---------------|---------------------------|--------|-----------------|----------------|---------------|--------------|-----------------|
| 2.8 | 50 | 34° | 1 | Glattschaft, blank | 2.200 | 1 | 4932492595 | 4058546419622 | 58,70 € | 70,44 € |
| 2.8 | 63 | 34° | 1 | Glattschaft, blank | 2.200 | 1 | 4932492596 | 4058546419639 | 69,40 € | 83,28 € |
| 2.8 | 75 | 34° | 1 | Glattschaft, blank | 2.200 | 1 | 4932492597 | 4058546419646 | 75,80 € | 90,96 € |
| 3.1 | 90 | 34° | 1 | Glattschaft, blank | 2.200 | 1 | 4932492598 | 4058546419653 | 98,30 € | 117,96 € |
| 2.8 | 50 | 34° | 1 | Ringschaft, blank | 2.200 | 1 | 4932492599 | 4058546419660 | 58,70 € | 70,44 € |
| 2.8 | 63 | 34° | 1 | Ringschaft, blank | 2.200 | 1 | 4932492600 | 4058546419677 | 69,40 € | 83,28 € |
| 2.8 | 70 | 34° | 1 | Ringschaft, blank | 2.200 | 1 | 4932492601 | 4058546419684 | 72,70 € | 87,24 € |
| 2.8 | 75 | 34° | 1 | Ringschaft, blank | 2.200 | 1 | 4932492602 | 4058546419691 | 75,80 € | 90,96 € |
| 2.8 | 80 | 34° | 1 | Ringschaft, blank | 2.200 | 1 | 4932492603 | 4058546419707 | 78,00 € | 93,60 € |
| 3.1 | 90 | 34° | 1 | Ringschaft, blank | 2.200 | 1 | 4932492604 | 4058546419714 | 96,00 € | 115,20 € |
| 3.1 | 90 | 34° | 2 | Glattschaft, verzinkt | 2.200 | 1 | 4932492605 | 4058546419721 | 118,60 € | 142,32 € |
| 2.8 | 50 | 34° | 2 | Ringschaft, verzinkt | 2.200 | 1 | 4932492606 | 4058546419738 | 69,60 € | 83,52 € |
| 2.8 | 63 | 34° | 2 | Ringschaft, verzinkt | 2.200 | 1 | 4932492607 | 4058546419745 | 81,70 € | 98,04 € |
| 2.8 | 75 | 34° | 2 | Ringschaft, verzinkt | 2.200 | 1 | 4932492608 | 4058546419752 | 91,90 € | 110,28 € |
| 3.1 | 63 | 34° | 2 | Ringschaft, verzinkt | 2.200 | 1 | 4932492609 | 4058546419769 | 97,90 € | 117,48 € |
| 3.1 | 75 | 34° | 2 | Ringschaft, verzinkt | 2.200 | 1 | 4932492610 | 4058546419776 | 111,80 € | 134,16 € |
| 3.1 | 80 | 34° | 2 | Ringschaft, verzinkt | 2.200 | 1 | 4932492611 | 4058546419783 | 113,40 € | 136,08 € |
| 3.1 | 90 | 34° | 2 | Ringschaft, verzinkt | 2.200 | 1 | 4932492612 | 4058546419790 | 118,60 € | 142,32 € |
| 2.8 | 50 | 34° | 3 | Ringschaft, feuerverzinkt | 2.200 | 1 | 4932492613 | 4058546419806 | 102,50 € | 123,00 € |
| 2.8 | 65 | 34° | 3 | Ringschaft, feuerverzinkt | 2.200 | 1 | 4932492614 | 4058546419813 | 122,10 € | 146,52 € |
| 3.1 | 90 | 34° | 3 | Ringschaft, feuerverzinkt | 2.200 | 1 | 4932492615 | 4058546419820 | 176,00 € | 211,20 € |

Streifen-Duplexnägel mit 21° Neigung

Nägel mit zwei Köpfen zum Wiederherausziehen.
Glatter Schaft zum leichteren Entfernen.

Zur Verwendung bei temporären Konstruktionen, z.B. zum Verbinden von Holzschalungen beim Fundamentbau.

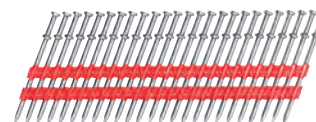

| Schaftdurchmesser (mm) | Gesamtlänge (mm) | Magazinwinkel (°) | Inhalt | Bestell-einheit | Artikel-nummer | GTIN | UVP o. MwSt. | UVP inkl. MwSt. |
|------------------------|------------------|-------------------|--------|-----------------|----------------|---------------|--------------|-----------------|
| 3,3 | 73 | 21° | 2000 | 1 | 4932498155 | 4058546513153 | 99,90 € | 119,88 € |
| 3,3 | 92 | 21° | 2000 | 1 | 4932498156 | 4058546513160 | 109,90 € | 131,88 € |

Klammern

NEU

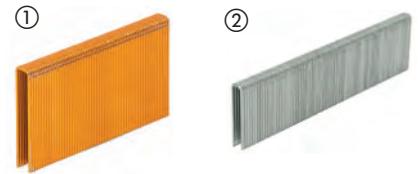

| Typ | Breite (mm) | Abmessungen (mm) | Gesamtlänge (mm) | Serviceklasse | Material | Inhalt | Bestell-einheit | Artikel-nummer | GTIN | UVP o. MwSt. | UVP inkl. MwSt. |
|---------------------------------------|-------------|------------------|------------------|---------------|-----------------------------|--------|-----------------|----------------|---------------|--------------|-----------------|
| ① Flachdraht-Klammern für M12BST | 10.6 | 0.5 x 1.25 | 6 | 1 | Verzinkt | 1.400 | 1 | 4932492565 | 4058546419325 | 3,80 € | 4,56 € |
| | 10.6 | 0.5 x 1.25 | 6 | 1 | Verzinkt | 5.000 | 1 | 4932492570 | 4058546419370 | 10,90 € | 13,08 € |
| | 10.6 | 0.5 x 1.25 | 8 | 1 | Verzinkt | 1.000 | 1 | 4932492566 | 4058546419332 | 3,50 € | 4,20 € |
| | 10.6 | 0.5 x 1.25 | 8 | 1 | Verzinkt | 5.000 | 1 | 4932492571 | 4058546419387 | 14,00 € | 16,80 € |
| | 10.6 | 0.5 x 1.25 | 10 | 1 | Verzinkt | 900 | 1 | 4932492567 | 4058546419349 | 4,10 € | 4,92 € |
| | 10.6 | 0.5 x 1.25 | 10 | 1 | Verzinkt | 5.000 | 1 | 4932492572 | 4058546419394 | 18,20 € | 21,84 € |
| | 10.6 | 0.5 x 1.25 | 12 | 1 | Verzinkt | 750 | 1 | 4932492568 | 4058546419356 | 2,40 € | 2,88 € |
| | 10.6 | 0.5 x 1.25 | 14 | 1 | Verzinkt | 600 | 1 | 4932492569 | 4058546419363 | 2,50 € | 3,00 € |
| | 10.6 | 0.5 x 1.25 | 14 | 1 | Verzinkt | 5.000 | 1 | 4932492573 | 4058546419400 | 16,60 € | 19,92 € |
| ② Flachdraht-Klammern für M18FNCS18GS | 5.7 | 1.05 x 1.25 | 15 | 1 | Harzbeschichtet / Verzinkt | 7.200 | 1 | 4932492616 | 4058546419837 | 27,30 € | 32,76 € |
| | 5.7 | 1.05 x 1.25 | 20 | 1 | Harzbeschichtet / Verzinkt | 6.000 | 1 | 4932492617 | 4058546419844 | 27,90 € | 33,48 € |
| | 5.7 | 1.05 x 1.25 | 25 | 1 | Harzbeschichtet / Verzinkt | 4.400 | 1 | 4932492618 | 4058546419851 | 25,60 € | 30,72 € |
| | 5.7 | 1.05 x 1.25 | 30 | 1 | Harzbeschichtet / Verzinkt | 4.200 | 1 | 4932492619 | 4058546419868 | 30,60 € | 36,72 € |
| | 5.7 | 1.05 x 1.25 | 32 | 1 | Harzbeschichtet / Verzinkt | 3.600 | 1 | 4932492620 | 4058546419875 | 27,60 € | 33,12 € |
| | 5.7 | 1.05 x 1.25 | 35 | 1 | Harzbeschichtet / Verzinkt | 3.600 | 1 | 4932492621 | 4058546419882 | 29,90 € | 35,88 € |
| | 5.7 | 1.05 x 1.25 | 36 | 1 | Harzbeschichtet / Verzinkt | 3.600 | 1 | 4932492622 | 4058546419899 | 29,60 € | 35,52 € |
| | 5.7 | 1.05 x 1.25 | 38 | 1 | Harzbeschichtet / Verzinkt | 2.600 | 1 | 4932492623 | 4058546419905 | 24,30 € | 29,16 € |
| | 5.7 | 1.05 x 1.25 | 25 | 3 | Edelstahl / Harzbeschichtet | 4.400 | 1 | 4932492624 | 4058546419912 | 69,60 € | 83,52 € |
| | 5.7 | 1.05 x 1.25 | 35 | 3 | Edelstahl / Harzbeschichtet | 3.600 | 1 | 4932492625 | 4058546419929 | 79,50 € | 95,40 € |
| | 5.7 | 1.05 x 1.25 | 38 | 3 | Edelstahl / Harzbeschichtet | 2.600 | 1 | 4932492626 | 4058546419936 | 67,80 € | 81,36 € |

Zaun-Klammern

NEU

Klammern für MILWAUKEE® M18FFUS.

Für alle Arten von Drahteinzäunung, die an Holz angebracht werden, z. B. Tiereinzäunung, Maschen-/Netz-/Stacheldrahtzaun und Draht mit hoher Zugfestigkeit.

Feuerverzinkungsschicht für einen überragenden Korrosionsschutz.

4 mm dicker Stahldraht für eine lange Standzeit für Anwendungen im Freien.

Scharfe Umbiegespitzen für hochfesten Halt im Holz.

Rote Gleitbeschichtung für verbessertes Einschießen und maximale Haltekraft.

Magazinierte Heftklammern für schnellen Arbeitsfortschritt und hohen Anwenderkomfort.



| Gesamtlänge (mm) | Breite (mm) | Serviceklasse | Inhalt | Bestell-einheit | Artikel-nummer | GTIN | UVP o. MwSt. | UVP inkl. MwSt. |
|------------------|-------------|---------------|--------|-----------------|----------------|---------------|--------------|-----------------|
| 40 | 20 | 3 | 960 | 1 | 4932480358 | 4058546406431 | 75,50 € | 90,60 € |
| 45 | 20 | 3 | 960 | 1 | 4932480359 | 4058546406448 | 75,50 € | 90,60 € |
| 50 | 20 | 3 | 960 | 1 | 4932480360 | 4058546406455 | 75,50 € | 90,60 € |

Coilnägel

NEU

15° Rundkopfnägel.

15° Drahtmagazinierung.

Entwickelt zur Befestigung von Dach- und Fassadenverkleidungen, ideal für schnellen Einschuss und überragende Haltekraft.

Passend für MILWAUKEE® M18 FRCN45

| Schaft- durchmesser (mm) | Länge (mm) | Magazinwinkel (°) | Serviceklasse | Inhalt | Bestell- einheit | Artikel- nummer | GTIN | UVP o. MwSt. | UVP inkl. MwSt. |
|-----------------------------|------------|-------------------|---------------|--------|---------------------|--------------------|---------------|-----------------|--------------------|
| 3,05 | 19 | 15° | 2 | 2880 | 1 | 4932499310 | 4058546564742 | 38,90 € | 46,68 € |
| 3,05 | 22 | 15° | 2 | 2880 | 1 | 4932499311 | 4058546564759 | 39,50 € | 47,40 € |
| 3,05 | 25 | 15° | 2 | 2160 | 1 | 4932499312 | 4058546564766 | 32,50 € | 39,00 € |
| 3,05 | 32 | 15° | 2 | 2160 | 1 | 4932499313 | 4058546564773 | 34,50 € | 41,40 € |
| 3,05 | 38 | 15° | 2 | 1440 | 1 | 4932499314 | 4058546564780 | 25,50 € | 30,60 € |
| 3,05 | 45 | 15° | 2 | 1440 | 1 | 4932499315 | 4058546564797 | 27,50 € | 33,00 € |
| 3,05 | 22 | 15° | 2 | 2880 | 1 | 4932499316 | 4058546564803 | 38,90 € | 46,68 € |
| 3,05 | 25 | 15° | 2 | 2160 | 1 | 4932499317 | 4058546564810 | 31,00 € | 37,20 € |
| 3,05 | 32 | 15° | 2 | 2160 | 1 | 4932499318 | 4058546564827 | 33,20 € | 39,84 € |
| 3,05 | 19 | 15° | 3 | 2880 | 1 | 4932499319 | 4058546564834 | 50,50 € | 60,60 € |
| 3,05 | 22 | 15° | 3 | 2880 | 1 | 4932499320 | 4058546564841 | 55,50 € | 66,60 € |
| 3,05 | 25 | 15° | 3 | 2160 | 1 | 4932499321 | 4058546564858 | 45,90 € | 55,08 € |
| 3,05 | 32 | 15° | 3 | 2160 | 1 | 4932499322 | 4058546564865 | 51,90 € | 62,28 € |
| 3,05 | 38 | 15° | 3 | 1440 | 1 | 4932499323 | 4058546564872 | 41,10 € | 49,32 € |
| 3,05 | 45 | 15° | 3 | 1440 | 1 | 4932499324 | 4058546564889 | 46,60 € | 55,92 € |
| 3,05 | 25 | 15° | 3 | 2160 | 1 | 4932499325 | 4058546564896 | 44,50 € | 53,40 € |
| 3,05 | 32 | 15° | 3 | 2160 | 1 | 4932499326 | 4058546564902 | 49,50 € | 59,40 € |
| 3,05 | 25 | 15° | 3 | 2160 | 1 | 4932499327 | 4058546564919 | 94,90 € | 113,88 € |
| 3,05 | 32 | 15° | 3 | 2160 | 1 | 4932499328 | 4058546564926 | 118,50 € | 142,20 € |

BEFESTIGEN

Heftklammern für Elektrokabel

NEU

Kabelklammern für MILWAUKEE® M12 BCST

19 mm breite, 25 mm lange Klammern zur Befestigung aller Arten Elektro-/Datenkabel in Holzbalken und -konstruktionen. Nicht geeignet zur Befestigung in Beton.

Flachdrahtklammern mit Kunststoffsteg auf der Innenseite zur sicheren Befestigung von Elektrokabeln.

Geeignet für den Einsatz im Innenbereich.



| Gesamtlänge (mm) | Breite (mm) | Serviceklasse | Inhalt | Bestell- einheit | Artikel- nummer | GTIN | UVP o. MwSt. | UVP inkl. MwSt. |
|------------------|-------------|---------------|--------|---------------------|--------------------|---------------|-----------------|--------------------|
| 25 | 19 | 1 | 600 | 1 | 4932479628 | 4058546374228 | 20,00 € | 24,00 € |



SAWZALL™

AUSWAHLHILFE FÜR DAS RICHTIGE BLATT

1. Identifizieren Sie das zu schneidende Material in der folgenden Übersicht.
2. Folgen Sie der Reihe, um die beste / kompatibelste Leistung zu finden.

**BESTE
LEISTUNG**

**GUTE
LEISTUNG**



ABBRUCH SÄBELSÄGEBLÄTTER

AX™ CARBIDE



AX™



THIN KERF



METALL SÄBELSÄGEBLÄTTER

TORCH™ NITRUS CARBIDE



TORCH™ CARBIDE



TORCH™



THIN KERF



UNIVERSAL SÄBELSÄGEBLÄTTER

WRECKER™ NITRUS CARBIDE



WRECKER™ CARBIDE



WRECKER™



Art. Nr. 48005092



Art. Nr. 48005293



Art. Nr. 48005093



HOLZ SÄBELSÄGEBLÄTTER

Art. Nr. 48001075



Art. Nr. 48001077













Art. Nr. 48001079



SPEZIALANWENDUNGEN

DIAMANT-BESTÜCKT



| ZÄHNE PRO ZOLL | BLATTSTÄRKE (MM) |  STARKES METALL > 4 MM |  MITTELSTARKES METALL 1,5-4 MM |  DÜNNES METALL 0,5-3 MM |  EDELSTAHL |  GUSSEISEN |  NE-METALLE (CU/AL) |  HOLZ |  GRÜNHOLZ |  HOLZ MIT NÄGELN UND SCHRAUBEN |  PALETTEN |  PVC-Rohr |
|----------------|------------------|---|---|--|---|---|---|--|--|---|--|--|
| 5 | 1.27 | | | | | | | | | | | |
| 5 | 1.27 | | | | | | | | | | | |
| 5 | 1.27 | | | | | | | | | | | |
| 8 | 1.27 | | | | | | | | | | | |
| 10 | 1.27 | | | | | | | | | | | |
| 8 | 1.27 | | | | | | | | | | | |
| 10 | 1.27 | | | | | | | | | | | |
| 10 | 1.10 | schneller/rauer | schneller/rauer | | | | | | | | | |
| 14 | 1.10 | ↑↓ | ↑↓ | | | | | | | | | |
| 18 | 1.10 | langsamer/glatter | langsamer/glatter | | | | | | | | | |
| 14 | 0.90 | schneller/rauer | schneller/rauer | | | | | | | | | |
| 18 | 0.90 | ↑↓ | ↑↓ | | | | | | | | | |
| 25 | 0.90 | langsamer/glatter | langsamer/glatter | | | | | | | | | |
| 6 | 1.27 | | | | | | | | | | | |
| 6 | 1.27 | | | | | | | | | | | |
| 7/11 | 1.60 | | | | | | | | | | | |
| 10 | 0.90 | | | | | | | | | | | |
| 10/14 | 0.90 | | | | | | | | | | | |
| 8/12 | 1.27 | | | | | | | | | | | |
| 4.2 | 1.27 | | | | | | | | | | | |
| 5.5/6 | 1.27 | | | | | | | | | | | |
| 8.5 | 1.27 | | | | | | | | | | | |
| GRIT | 1.10 | | | | | | | | | | | |



Nothing but **HEAVY DUTY.**™

NITRUS CARBIDE™

TORCH™
NITRUS CARBIDE

WRECKER™
NITRUS CARBIDE

FÜR HÄRTSTE ANWENDUNGEN

Unser Säbelsägeblatt The TORCH™ mit NITRUS CARBIDE™ ist die neue Generation der Hartmetall-Technologie - ideal für Gusseisen und andere dicke Metalle. Das Blatt bietet eine bis zu 3 x längere Standzeit im Vergleich zu Standard-HM-bestückten Säbelsägeblättern und schneidet härtestes Gusseisen.

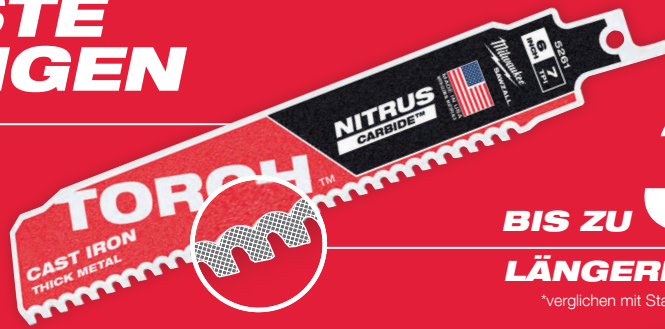

BIS ZU **3x**
LÄNGERE STANDZEIT

*verglichen mit Standard HM-bestückten Sägeblättern

Unser Säbelsägeblatt WRECKER™ mit NITRUS CARBIDE™ mit 6 TPI Verzahnung ist ein Multitalent und schneidet verlässlich eine Vielzahl von Materialien von Holz mit Nägeln oder Schrauben bis hin zu dicken Metallen. Das spart Zeit durch wegfallende Blattwechsel. Das Blatt bietet außerdem eine bis zu 2 x längere Standzeit verglichen mit Standard-HM-bestückten Sägeblättern.



HARTMETALL-TECHNOLOGIE

LÄNGERE STANDZEIT. MEHR SCHNITTE.
SCHNELLERER SÄGEFortsCHRITT.



THE
TORCH™
CARBIDE TEETH



AX™
CARBIDE TEETH



THE
WRECKER™
CARBIDE TEETH

x50
LÄNGERE
STANDZEIT

Bis zu 50 x längere Standzeit als Standard-Bi-Metall-Sägeblätter

BIS ZU
1000
SCHNITTE
MEHR

AX-HM bestückte Säbelsägeblätter sind optimiert für Akku-Säbelsägen für bis zu 25 % mehr Schnitte je Akkuladung

x2
SCHNELLERE
SCHNITTE

Bis zu 2 x schnellere Schnitte als Standard-Bi-Metall-Sägeblätter

Metall: Heavy-Duty TORCH™ mit NITRUS™ HM-Bestückung

TORCH™ Säbelsägeblätter mit NITRUS CARBIDE™ Verzahnung sind die neue Generation der Hartmetall-Technologie.

Diese spezielle Hartmetall-NITRUS-Mischung ist entwickelt für eine 3 x längere Standzeit im Vergleich zu bisherigen HM-bestückten Säbelsägeblättern.













Die spezielle Zahngeometrie für schnellen Start und saubere Schnitte, großen Zahnzwischenräumen für schnelles Freischneiden.

TORCH™ Säbelsägeblätter mit NITRUS CARBIDE™ Technologie sind überragend in der Standzeit und Schnittgeschwindigkeit in Gusseisen /SML-Rohr und anderen Metallen.

1,27 mm dickes Blatt für präzise gerade Schnitte.

25 mm hohes Blatt für höhere Standzeit und geringere Vibrationen.

Ideale Schnittleistung in allen Metallen, vor allem in Edelstahl und gusseisernen Abfluss-, Abwasser- und Entwässerungsrohren.











| Blattlänge [mm] | Zahn-teilung (mm) | Zähne pro Zoll | Ref.Nr. |  |  |  |  |  |  | Inhalt | Bestell-einheit | Artikel-nummer | GTIN | UVP o. MwSt. | UVP inkl. MwSt. |
|---|-------------------|----------------|----------|---|---|---|---|---|---|--------|-----------------|----------------|--------------|--------------|-----------------|
|  | 2.5 | 10 | S955HHM | 3 - 11 | Ø 10 - 100 | 3 - 11 | Ø 10 - 100 | 3 - 11 | Ja | 1 | 1 | 48476251 | 045242367726 | 51,80 € | 62,16 € |
| | | | | | | | | | | 5 | 1 | 48476551 | 045242367849 | 233,10 € | 279,72 € |
|  | 2.5 | 10 | S1155HHM | 3 - 11 | Ø 10 - 175 | 3 - 11 | Ø 10 - 175 | 3 - 11 | Ja | 1 | 1 | 48476252 | 045242367801 | 68,90 € | 82,68 € |
| | | | | | | | | | | 5 | 1 | 48476552 | 045242367771 | 310,10 € | 372,12 € |
|  | 2.5 | 10 | S1255HHM | 3 - 11 | Ø 10 - 250 | 3 - 11 | Ø 10 - 250 | 3 - 11 | Ja | 1 | 1 | 48476253 | 045242367757 | 93,20 € | 111,84 € |
| | | | | | | | | | | 5 | 1 | 48476553 | 045242367832 | 419,40 € | 503,28 € |
|  | 3.2 | 8 | S955CHC | 5 - 14 | Ø 10 - 100 | 5 - 14 | Ø 10 - 100 | 5 - 14 | Ja | 1 | 1 | 48475261 | 045242368495 | 37,00 € | 44,40 € |
| | | | | | | | | | | 5 | 1 | 48475561 | 045242368877 | 166,50 € | 199,80 € |
|  | 3.2 | 8 | S1155CHC | 5 - 14 | Ø 10 - 175 | 5 - 14 | Ø 10 - 175 | 5 - 14 | Ja | 1 | 1 | 48475262 | 045242368501 | 49,20 € | 59,04 € |
| | | | | | | | | | | 5 | 1 | 48475562 | 045242368884 | 221,60 € | 265,92 € |
|  | 3.2 | 8 | S1255CHC | 5 - 14 | Ø 10 - 250 | 5 - 14 | Ø 10 - 250 | 5 - 14 | Ja | 1 | 1 | 48475263 | 045242368518 | 62,50 € | 75,00 € |
| | | | | | | | | | | 5 | 1 | 48475563 | 045242368891 | 281,00 € | 337,20 € |



Metall: Heavy-Duty TORCH™ Säbelsägeblätter mit HM-Bestückung

Hartmetallverzahnung für die längste Standzeit in Metall - bis zu 50x längere Standzeit verglichen mit Bi-Metall Säbelsägeblättern. Robustes 1,27 mm dickes Blatt für präzise gerade Schnitte. 25 mm hohes Blatt für höhere Stabilität und geringere Vibrationen. Ideal zum Schneiden von Gussrohren oder für alle dickwandigen Metallabbrucharbeiten. Robustes 1,27 mm dickes Blatt für präzise gerade Schnitte. 25 mm hohes Blatt für höhere Stabilität und geringere Vibrationen.

THE
TORCH™
CARBIDE TEETH

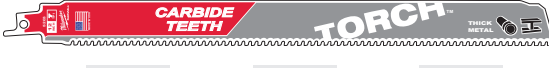
| Blattlänge [mm] | Zahn-tei-lung (mm) | Zähne pro Zoll | Ref.Nr. |  |  |  |  |  |  | Inhalt | Bestell-einheit | Artikel-nummer | GTIN | UVP o. MwSt. | UVP inkl. MwSt. | |
|---|--------------------|----------------|---------|---|---|---|---|---|---|--------|-----------------|----------------|----------|--------------|-----------------|----------|
|  | 150 | 2.5 | 10 | S955HHM | 3 - 11 | Ø 10 - 100 | 3 - 11 | Ø 10 - 100 | 3 - 11 | Ja | 1 | 1 | 48475251 | 045242368464 | 40,50 € | 48,60 € |
| | | | | | | | | | | | 5 | 1 | 48475551 | 045242368846 | 182,30 € | 218,76 € |
|  | 230 | 2.5 | 10 | S1155HHM | 3 - 11 | Ø 10 - 175 | 3 - 11 | Ø 10 - 175 | 3 - 11 | Ja | 1 | 1 | 48475252 | 045242368471 | 48,90 € | 58,68 € |
| | | | | | | | | | | | 5 | 1 | 48475552 | 045242368853 | 220,10 € | 264,12 € |
|  | 300 | 2.5 | 10 | S1255HHM | 3 - 11 | Ø 10 - 250 | 3 - 11 | Ø 10 - 250 | 3 - 11 | Ja | 1 | 1 | 48475253 | 045242368488 | 66,10 € | 79,32 € |
| | | | | | | | | | | | 5 | 1 | 48475553 | 045242368860 | 297,50 € | 357,00 € |
|  | 150 | 3.2 | 8 | S955CHC | 5 - 14 | Ø 10 - 100 | 5 - 14 | Ø 10 - 100 | 5 - 14 | Ja | 1 | 1 | 48475201 | 045242368341 | 28,90 € | 34,68 € |
| | | | | | | | | | | | 5 | 1 | 48475501 | 045242368754 | 129,50 € | 155,40 € |
|  | 230 | 3.2 | 8 | S1155CHC | 5 - 14 | Ø 10 - 175 | 5 - 14 | Ø 10 - 175 | 5 - 14 | Ja | 1 | 1 | 48475202 | 045242368358 | 34,90 € | 41,88 € |
| | | | | | | | | | | | 5 | 1 | 48475502 | 045242368761 | 157,00 € | 188,40 € |
|  | 300 | 3.2 | 8 | S1255CHC | 5 - 14 | Ø 10 - 250 | 5 - 14 | Ø 10 - 250 | 5 - 14 | Ja | 1 | 1 | 48475203 | 045242368365 | 47,20 € | 56,64 € |
| | | | | | | | | | | | 5 | 1 | 48475503 | 045242368778 | 212,50 € | 255,00 € |



Metall: THE TORCH™ Heavy-Duty Sägeblätter

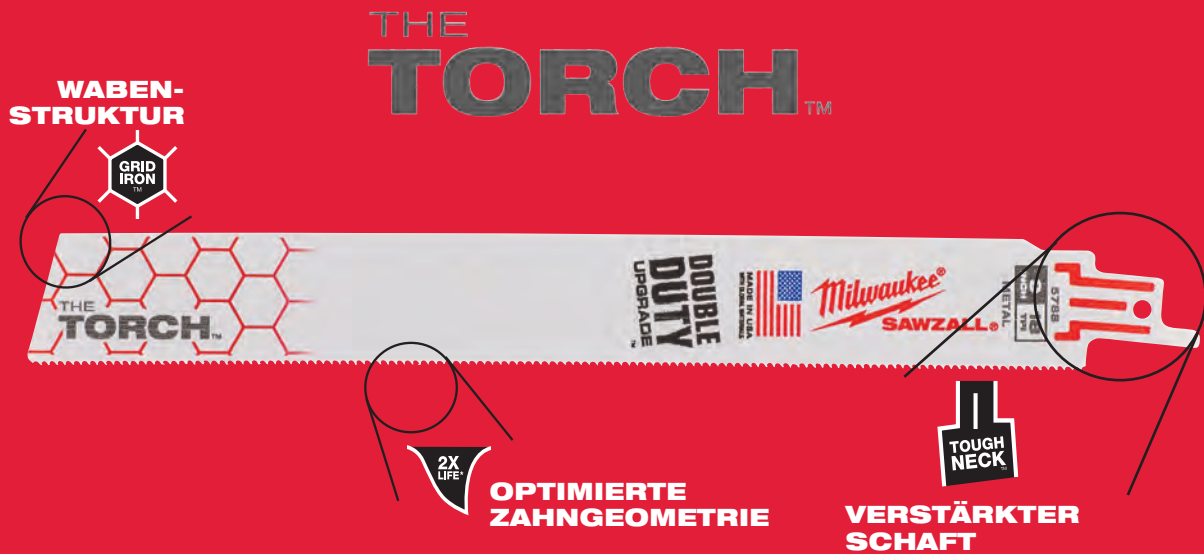

DOUBLE DUTY UPGRADE™



Robustes 1,06 € mm starkes Blatt für präzise Schnitte. 25 mm hohes Blatt für höhere Stabilität und geringere Vibrationen. Optimierte Zahngeometrie und Bi-Metall-Qualität mit 8 % Kobalt sorgen für eine bessere Schnittgeschwindigkeit und längere Standzeit.



Prägung an der Aufnahme stärkt das Blatt am schwächsten Punkt für geringere Bruchgefahr.



Eingearbeitete Wabenstruktur verhindert ein Verbiegen oder Brechen – für längere Standzeit.



Metal: THE TORCH™ Heavy-Duty Sägeblätter

| Blattlänge [mm] | Zahn-teilung (mm) | Zähne pro Zoll | Ref.Nr. | | | | | | | Inhalt | Bestell-einheit | Artikel-nummer | GTIN | UVP o. MwSt. | UVP inkl. MwSt. | |
|-----------------|-------------------|----------------|---------|-----------------------|---------|------------|---------|------------|---------|--------|-----------------|----------------|------------------------------------|------------------------------|---------------------|---------------------|
| | 150 | 1.4 | 18 | S926BEF/ SS927BEF | 1.5 - 8 | Ø 10 - 100 | 1.5 - 8 | - | 1.5 - 4 | Ja | 5 25 | 1 1 | 48475784 48008784 | 045242369034 045242082407 | 28,30 € 129,50 € | 33,96 € 155,40 € |
| | 230 | 1.4 | 18 | S1126BEF/ S1127BEF | 1.5 - 8 | Ø 10 - 175 | 1.5 - 8 | - | 1.5 - 4 | Ja | 5 25 | 1 1 | 48475788 48008788 | 045242369065 045242082421 | 36,10 € 166,00 € | 43,32 € 199,20 € |
| | 300 | 1.4 | 18 | S1226BEF/ S1227BEF | 1.5 - 8 | Ø 10 - 250 | 1.5 - 8 | - | 1.5 - 4 | Ja | 5 25 | 1 1 | 48475789 48008789 | 045242369072 045242082438 | 41,70 € 191,40 € | 50,04 € 229,68 € |
| | 150 | 1.8 | 14 | S926BEF/ SS927BEF | 3 - 11 | Ø 10 - 100 | 3 - 11 | - | 3 - 7 | Ja | 5 25 | 1 1 | 48475782 48008782 | 045242369027 045242082391 | 28,60 € 131,50 € | 34,32 € 157,80 € |
| | 230 | 1.8 | 14 | S1126BEF/ S1127BEF | 3 - 11 | Ø 10 - 175 | 3 - 11 | - | 3 - 7 | Ja | 5 25 | 1 1 | 48475787 48008787 | 045242369058 045242082414 | 35,70 € 164,30 € | 42,84 € 197,16 € |
| | 150 | 2.5 | 10 | S926CHF/ S936CHF | 5 - 14 | Ø 10 - 100 | 5 - 14 | Ø 10 - 100 | 5 - 10 | Ja | 5 25 | 1 1 | 48475712 48008712 | 045242368990 045242082377 | 28,60 € 131,50 € | 34,32 € 157,80 € |
| | 230 | 2.5 | 10 | S1226CHF/ S1136CHF | 5 - 14 | Ø 10 - 175 | 5 - 14 | Ø 10 - 175 | 5 - 10 | Ja | 5 25 | 1 1 | 48475713 48008713 | 045242369003 045242082384 | 35,90 € 165,20 € | 43,08 € 198,24 € |
| | 300 | 2.5 | 10 | S1226CHF | 4 - 10 | Ø 10 - 180 | 4 - 10 | Ø 10 - 250 | 5 - 10 | Ja | 5 | 1 | 48475714 | 045242369010 | 41,50 € | 49,80 € |

Metall: THIN KERF Säbelsägeblätter

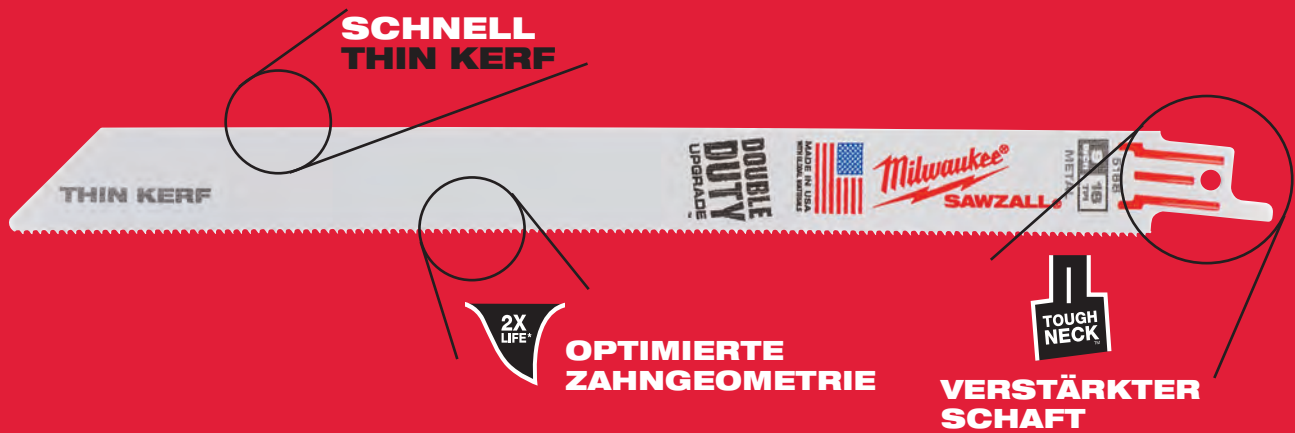

**DOUBLE
DUTY
UPGRADE**

**2X
LIFE**

Optimierte Zahngeometrie und Bi-Metall-Qualität mit 8 % Kobalt sorgen für eine bessere Schnittgeschwindigkeit und längere Standzeit.



Prägung an der Aufnahme stärkt das Blatt am schwächsten Punkt für geringere Bruchgefahr.

THIN KERF

0,9 mm dünnes Sägeblatt optimal für schnelle und flexible Schnitte.



Metall: THIN KERF Säbelsägeblätter

| Blattlänge [mm] | Zahn-teilung (mm) | Zähne pro Zoll | Ref.Nr. | | | | | | | | Inhalt | Bestell-einheit | Artikel-nummer | GTIN | UVP o. MwSt. | UVP o. MwSt. | |
|-----------------|-------------------|----------------|---------|---------------|---------|---|------------|---------|-----------|------|--------|-----------------|----------------|-----------------|--------------|--------------|----------|
| | 100 | 1 | 24 | S522AF | 0.5 - 3 | - | Ø 8 - 50 | 0.5 - 3 | 0.5 - 1.5 | Nein | Nein | 5 | 1 | 48475185 | 045242368273 | 19,40 € | 23,28 € |
| | 150 | 1 | 24 | S918AF/S922AF | 0.5 - 3 | - | Ø 8 - 100 | 0.5 - 3 | 0.5 - 1.5 | Nein | Nein | 5 | 1 | 48475186 | 045242368280 | 21,40 € | 25,68 € |
| | 100 | 1.4 | 18 | S522EF | 1.5 - 8 | - | Ø 10 - 50 | 1.5 - 8 | 1.5 - 4 | Nein | Nein | 5 | 1 | 48475183 | 045242368259 | 18,70 € | 22,44 € |
| | 150 | 1.4 | 18 | S922EF | 1.5 - 8 | - | Ø 10 - 100 | 1.5 - 8 | 1.5 - 4 | Nein | Nein | 5 | 1 | 48475184 | 045242368266 | 21,60 € | 25,92 € |
| | | | | | | | | | | | | 50 | 1 | 48016184 | 045242084739 | 194,50 € | 233,40 € |
| | 230 | 1.4 | 18 | S1122EF | 1.5 - 8 | - | Ø 10 - 175 | 1.5 - 8 | 1.5 - 4 | Nein | Nein | 5 | 1 | 48475188 | 045242368303 | 29,50 € | 35,40 € |
| | | | | | | | | | | | | 50 | 1 | 48016188 | 045242084876 | 265,60 € | 318,72 € |
| | 300 | 1.4 | 18 | - | 1.5 - 8 | - | Ø 10 - 250 | 1.5 - 8 | 1.5 - 4 | Nein | Ja | 5 | 1 | 48475189 | 045242368310 | 36,90 € | 44,28 € |
| | | | | | | | | | | | | 50 | 1 | 48016189 | 045242084883 | 332,00 € | 398,40 € |
| | 90 | 1.8 | 14 | S422BF | 1.5 - 6 | - | - | 1.5 - 4 | - | Ja | Nein | 5 | 1 | 48475162 | 045242368211 | 20,10 € | 24,12 € |
| | 100 | 1.8 | 14 | S522BF | 3 - 11 | - | Ø 10 - 50 | 3 - 11 | 3 - 7 | Nein | Nein | 5 | 1 | 48475181 | 045242368235 | 18,80 € | 22,56 € |
| | 150 | 1.8 | 14 | S922BF | 3 - 11 | - | Ø 10 - 100 | 3 - 11 | 3 - 7 | Nein | Nein | 5 | 1 | 48475182 | 045242368242 | 21,50 € | 25,80 € |
| | | | | | | | | | | | | 50 | 1 | 48016182 | 045242084722 | 193,50 € | 232,20 € |
| | 230 | 1.8 | 14 | S1122BF | 3 - 11 | - | Ø 10 - 175 | 3 - 11 | 3 - 7 | Nein | Nein | 5 | 1 | 48475187 | 045242368297 | 29,50 € | 35,40 € |
| | | | | | | | | | | | | 50 | 1 | 48016187 | 045242084869 | 265,50 € | 318,60 € |



Holz mit Nägeln: Heavy Duty AX™ HM-bestückte Säbelsägeblätter



Bis zu 50 x längere Standzeit verglichen mit Standard-Bi-Metall-Säbelsägeblättern. HM-bestückte Zähne machen das Sägeblatt standfest und extrem haltbar in härtesten Anwendungen. Durchtrennt gehärtete Schrauben und Stahlelemente.

Bis zu 2 x schneller als Standard-Bi-Metall-Säbelsägeblätter: Aggressive 5-TPI-Verzahnung ermöglicht schnelle Schnitte in Holz mit Nägeln sowie einer Vielzahl von Konstruktionsmaterialien (Holz/Nägel/Bolzen/Schrauben/Gusseisen/Teerpappe).

Bis zu 25 % mehr Schnitte je Akkuladung als mit Standard-Bi-Metall-Säbelsägeblättern. Optimiert für den Einsatz mit Akku-Säbelsägen.

FANG TIP™ Eintauchspitze für schnelle Tauchschnitte.

NAIL GUARD™ Spantiefenbegrenzer schützt die Verzahnung bei Nageltreffern und erhöht die Standzeit.

Abgeschrägte Blattform: ideal für Tauchschnitte und Schnitte in beengten Platzverhältnissen.

1,27 mm dickes Blatt für höhere Stabilität und gerade Schnitte.

25 mm hohes Blatt für höhere Stabilität und geringere Vibrationen.

Ideal zum Schneiden von Holz mit Nägeln oder Bolzen

| Blattlänge [mm] | Zahnteilung (mm) | Zähne pro Zoll | Ref.Nr. | | | | | | | | Inhalt | Bestell-einheit | Artikel-nummer | GTIN | UVP o. MwSt. | UVP o. MwSt. |
|-----------------|------------------|----------------|----------|----------|----------|------------|----|----|----|---|--------|-----------------|----------------|----------|--------------|--------------|
| | 5 | 5 | S967XHM | 10 - 100 | 10 - 100 | Ø 10 - 100 | Ja | Ja | Ja | 1 | 1 | 48475221 | 045242368372 | 25,60 € | 30,72 € | |
| | | | | | | | | | | 5 | 1 | 48475521 | 045242368785 | 115,20 € | 138,24 € | |
| | 5 | 5 | S1167XHM | 10 - 175 | 10 - 175 | Ø 10 - 175 | Ja | Ja | Ja | 1 | 1 | 48475226 | 045242368389 | 32,50 € | 39,00 € | |
| | | | | | | | | | | 5 | 1 | 48475526 | 045242368792 | 146,20 € | 175,44 € | |
| | 5 | 5 | S1267XHM | 10 - 250 | 10 - 250 | Ø 10 - 250 | Ja | Ja | Ja | 1 | 1 | 48475227 | 045242368396 | 38,50 € | 46,20 € | |
| | | | | | | | | | | 5 | 1 | 48475527 | 045242368808 | 173,20 € | 207,84 € | |

Holz mit Nägeln: Heavy-Duty AX[™] Abbruchsägeblätter

THE AX[™]

FANG TIP[™] Eintauchspitze für schnelle Tauchschnitte. NAIL GUARD[™] Spantiefenbegrenzer schützt die Verzahnung bei Nageltreffern und erhöht die Standzeit. Extrem stark: 1,27 mm Blattdicke und 25 mm Höhe machen das Sägeblatt extrem robust und standfest. Ideal für Demontageschnitte in Holz mit Nägeln.

Schnell: aggressive Zahngeometrie für verbesserte Spanbildung und schnelleren Schnitt.

Abgeschrägte Blattform: ideal für Tauchschnitte.

Bruchsicher: Bi-Metall-Konstruktion macht Sägeblätter biegsamer, bruchsicherer und damit standfester.



| Blattlänge [mm] | Zahn-teilung (mm) | Zähne pro Zoll | Ref.Nr. | | | | | | | Inhalt | Bestell-einheit | Artikel-nummer | GTIN | UVP o. MwSt. | UVP inkl. MwSt. |
|-----------------|-------------------|----------------|---------|----------|----------|------------|----|----|----|--------|-----------------|----------------|--------------|--------------|-----------------|
| 150 | 5 | 5 | S610VF | 10 - 100 | 10 - 100 | Ø 10 - 100 | Ja | Ja | Ja | 5 | 1 | 48475021 | 045242368082 | 33,70 € | 40,44 € |
| | | | | | | | | | | 25 | 1 | 48008021 | 045242082285 | 151,70 € | 182,04 € |
| 230 | 5 | 5 | S1110VF | 10 - 175 | 10 - 175 | Ø 10 - 175 | Ja | Ja | Ja | 5 | 1 | 48475026 | 045242368099 | 47,20 € | 56,64 € |
| | | | | | | | | | | 25 | 1 | 48008026 | 045242082292 | 212,40 € | 254,88 € |
| 300 | 5 | 5 | S1210VF | 10 - 250 | 10 - 250 | Ø 10 - 250 | Ja | Ja | Ja | 5 | 1 | 48475027 | 045242368105 | 61,50 € | 73,80 € |
| | | | | | | | | | | 25 | 1 | 48008027 | 045242082308 | 276,80 € | 332,16 € |

Holz mit Nägeln: THIN KERF Abbruchsägeblätter

FANG TIP[™] Eintauchspitze für schnelle Tauchschnitte.

NAIL GUARD[™] Spantiefenbegrenzer schützt Verzahnung bei Nageltreffern und erhöht die Standzeit.

Stark: 1,25 mm Blattdicke und 19 mm Höhe für lange Lebensdauer. Ideal für Demontageschnitte in Holz mit Nägeln.

Schnell: aggressive 5 TPI Zahngeometrie für verbesserte Spanbildung und schnelleren Schnitt.

Abgeschrägte Blattform: ideal für Tauchschnitte oder für Schnitte an schwer zugänglichen Stellen.

Bruchsicher: Bi-Metall-Konstruktion macht Sägeblätter biegsamer, bruchsicherer und damit standfester.



| Blattlänge [mm] | Zahn-teilung (mm) | Zähne pro Zoll | Ref.Nr. | | | | | | | Inhalt | Bestell-einheit | Artikel-nummer | GTIN | UVP o. MwSt. | UVP inkl. MwSt. |
|-----------------|-------------------|----------------|---------|----------|----------|------------|----|----|----|--------|-----------------|----------------|--------------|--------------|-----------------|
| 150 | 5 | 5 | S611DF | 10 - 100 | 10 - 100 | Ø 10 - 100 | Ja | Ja | Ja | 5 | 1 | 48475035 | 045242368112 | 24,90 € | 29,88 € |
| | | | | | | | | | | 50 | 1 | 48016035 | 045242084791 | 224,50 € | 269,40 € |
| 230 | 5 | 5 | S1111DF | 10 - 175 | 10 - 175 | Ø 10 - 175 | Ja | Ja | Ja | 5 | 1 | 48475036 | 045242368129 | 33,70 € | 40,44 € |
| | | | | | | | | | | 50 | 1 | 48016036 | 045242084661 | 303,40 € | 364,08 € |
| 300 | 5 | 5 | S1411DF | 10 - 250 | 10 - 250 | Ø 10 - 250 | Ja | Ja | Ja | 5 | 1 | 48475037 | 045242368136 | 44,10 € | 52,92 € |
| | | | | | | | | | | 50 | 1 | 48016037 | 045242084807 | 397,00 € | 476,40 € |

Multimaterial: WRECKER™ mit NITRUS CARBIDE™

NITRUS CARBIDE™: spezielle Hartmetall-Nitrus-Mischung ist entwickelt für eine bis zu 3 x längeren Standzeit in Multimaterial-Anwendungen oder bis zu 100x längere Standzeit verglichen mit Standard-Bi-Metall-Säbelsägeblättern. FANG TIP™ Eintauchspitze für Tauchschnitte und Sägen an schwer zugänglichen Stellen. Robustes 1,27 mm dickes Blatt für präzise gerade Schnitte. 25 mm hohes Blatt für höhere Standzeit und geringere Vibrationen.

Best Schnittleistung für Abbrucharbeiten von Multimaterial (Holz mit Nägeln oder gehärteten Bolzen, Gusseisen und dickwandigem Metall).



| Blattlänge [mm] | Zahn-teilung (mm) | Zähne pro Zoll | Ref.Nr. | | | | | | | | | Inhalt | Bestell-einheit | Artikel-nummer | GTIN | UVP o. MwSt. | UVP inkl. MwSt. |
|-----------------|-------------------|----------------|---------|--------|------------|--------|------------|----|----|----|---|--------|-----------------|----------------|----------|--------------|-----------------|
| 150 | 4.2 | 6 | S956XHM | 6 - 14 | Ø 10 - 100 | 6 - 14 | Ø 10 - 100 | Ja | Ja | Ja | 1 | 1 | 48475271 | 045242368525 | 40,50 € | 48,60 € | |
| | | | | | | | | | | | 5 | 1 | 48475571 | 045242368907 | 182,30 € | 218,76 € | |
| 230 | 4.2 | 6 | | 6 - 14 | Ø 10 - 175 | 6 - 14 | Ø 10 - 175 | Ja | Ja | Ja | 1 | 1 | 48475272 | 045242368532 | 54,90 € | 65,88 € | |
| | | | | | | | | | | | 5 | 1 | 48475572 | 045242368914 | 247,10 € | 296,52 € | |
| 300 | 4.2 | 6 | | 6 - 14 | Ø 10 - 250 | 6 - 14 | Ø 10 - 250 | Ja | Ja | Ja | 1 | 1 | 48475273 | 045242368549 | 73,10 € | 87,72 € | |
| | | | | | | | | | | | 5 | 1 | 48475573 | 045242368921 | 329,00 € | 394,80 € | |

Multimaterial: Heavy-Duty WRECKER™ HM-bestückte Säbelsägeblätter

Das Multimaterial WRECKER™ Säbelsägeblatt mit hartmetallbestückten Zähnen schneidet alles - von dickem Metall über Gusseisen bis zu Holz mit Nägeln, gehärteten Schrauben oder Bolzen. Bis zu 50 x längere Standzeit verglichen mit Standard-Bi-Metall-Säbelsägeblättern. HM-bestückte Zähne für eine längere Standzeit und extreme Langlebigkeit in den härtesten Anwendungen. Optimierte für den Einsatz mit Akku-Säbelsägen: bis zu 25 % mehr Schnitte je Akkuladung verglichen mit Standard-Bi-Metall-Sägeblättern.

FANG TIP™ Eintauchspitze für schnelle Tauchschnitte.

1,27 mm dickes Blatt für präzise gerade Schnitte.

25 mm hohes Blatt für höhere Stabilität und geringere Vibrationen.

Ideal für Abbrucharbeiten von Multimaterial - Holz mit Nägeln oder Bolzen und dickes Metall.



| Blattlänge [mm] | Zahn-teilung (mm) | Zähne pro Zoll | Ref.Nr. | | | | | | | | | Inhalt | Bestell-einheit | Artikel-nummer | GTIN | UVP o. MwSt. | UVP inkl. MwSt. |
|-----------------|-------------------|----------------|----------|--------|------------|--------|------------|----|----|----|---|--------|-----------------|----------------|----------|--------------|-----------------|
| 150 | 4.2 | 6 | S956XHM | 6 - 14 | Ø 10 - 100 | 6 - 14 | Ø 10 - 100 | Ja | Ja | Ja | 1 | 1 | 48475241 | 045242368433 | 28,90 € | 34,68 € | |
| | | | | | | | | | | | 5 | 1 | 48475541 | 045242368815 | 129,90 € | 155,88 € | |
| 230 | 4.2 | 6 | S1156XHM | 6 - 14 | Ø 10 - 175 | 6 - 14 | Ø 10 - 175 | Ja | Ja | Ja | 1 | 1 | 48475242 | 045242368440 | 39,20 € | 47,04 € | |
| | | | | | | | | | | | 5 | 1 | 48475542 | 045242368822 | 176,50 € | 211,80 € | |
| 300 | 4.2 | 6 | S1256XHM | 6 - 14 | Ø 10 - 250 | 6 - 14 | Ø 10 - 250 | Ja | Ja | Ja | 1 | 1 | 48475243 | 045242368457 | 52,20 € | 62,64 € | |
| | | | | | | | | | | | 5 | 1 | 48475543 | 045242368839 | 234,80 € | 281,76 € | |

Multimaterial: Heavy-Duty WRECKER[™] Säbelsägeblätter

THE WRECKER[™]

Extrem stark und präzise: 1,27 mm Blattdicke machen das Sägeblatt extrem robust und standfest.

Bi-Metall-Konstruktion: hohe Standzeit und sehr gute Schnittleistung.

Schnell: aggressive Zahngeometrie für verbesserte Spanbildung und schnelleren Schnitt.

Abgeschrägte Bauform: ideal für Tauchschnitte und Sägen an schwer zugänglichen Stellen.

| Blattlänge [mm] | Zahnteilung (mm) | Zähne pro Zoll | Ref.Nr. | | | | | | | | Inhalt | Bestell-einheit | Artikel-nummer | GTIN | UVP o. MwSt. | UVP inkl. MwSt. |
|-----------------|------------------|----------------|---------|--------|------------|--------|-----------------|----|----|----|--------|-----------------|----------------|----------|--------------|-----------------|
| 150 | 3.6/2.3 | 7/11 | - | 4 - 10 | Ø 10 - 100 | 4 - 10 | Ø 10 - 10 - 100 | Ja | Ja | 5 | 1 | 48475701 | 045242368969 | 35,40 € | 42,48 € | |
| 230 | 3.6/2.3 | 7/11 | S3456XF | 4 - 10 | Ø 10 - 175 | 4 - 10 | Ø 10 - 175 | Ja | Ja | 5 | 1 | 48475706 | 045242369102 | 42,30 € | 50,76 € | |
| | | | | | | | | | | 25 | 1 | 48008706 | 045242082520 | 190,40 € | 228,48 € | |
| 300 | 3.6/2.3 | 7/11 | - | 4 - 10 | Ø 10 - 250 | 4 - 10 | Ø 10 - 250 | Ja | Ja | 5 | 1 | 48475711 | 045242368983 | 56,70 € | 68,04 € | |
| | | | | | | | | | | 25 | 1 | 48008711 | 045242082537 | 255,00 € | 306,00 € | |

Multimaterial: Holz / Metall / Kunststoff Säbelsägeblätter

| Blattlänge [mm] | Zahnteilung (mm) | Zähne pro Zoll | Ref.Nr. | | | | | | Inhalt | Bestell-einheit | Artikel-nummer | GTIN | UVP o. MwSt. | UVP inkl. MwSt. |
|-----------------|------------------|----------------|---------|--------|--------|---------|----|-----------|--------|-----------------|----------------|--------------|--------------|-----------------|
| 150 | 2.5 | 10 | - | 3 - 11 | 3 - 11 | 6 - 50 | Ja | Ø 3 - 50 | 5 | 1 | 48475092 | 045242368181 | 20,50 € | 24,60 € |
| 150 | 2.5/1.8 | 10/14 | SS922VF | 3 - 11 | 3 - 11 | 5 - 100 | Ja | Ø 3 - 100 | 5 | 1 | 48475292 | 045242368556 | 23,30 € | 27,96 € |
| | | | | | | | | | 50 | 1 | 48016292 | 045242084081 | 209,60 € | 251,52 € |
| 200 | 2.5/1.8 | 10/14 | S1122VF | 3 - 11 | 3 - 11 | 5 - 175 | Ja | Ø 3 - 160 | 5 | 1 | 48475193 | 045242368327 | 27,80 € | 33,36 € |
| | | | | | | | | | 50 | 1 | 48016293 | 045242084098 | 250,30 € | 300,36 € |
| 300 | 2.5/1.8 | 10/14 | S1222VF | 3 - 11 | 3 - 11 | 5 - 250 | Ja | Ø 3 - 250 | 5 | 1 | 48475194 | 045242368334 | 38,80 € | 46,56 € |
| 150 | 3.2/2.1 | 8/12 | - | 3 - 11 | 3 - 11 | 5 - 100 | Ja | Ø 3 - 100 | 5 | 1 | 48475091 | 045242368174 | 24,70 € | 29,64 € |
| | | | | | | | | | 50 | 1 | 48016091 | 045242084685 | 222,30 € | 266,76 € |
| 200 | 3.2/2.1 | 8/12 | S725VFR | 3 - 11 | 3 - 11 | 5 - 175 | Ja | Ø 3 - 160 | 5 | 1 | 48475093 | 045242368198 | 31,30 € | 37,56 € |
| | | | | | | | | | 50 | 1 | 48016093 | 045242084708 | 281,70 € | 338,04 € |
| | | | | | | | | | 500 | 1 | 48016000 | 045242084951 | 1989,00 € | 2386,80 € |
| 300 | 3.2/2.1 | 8/12 | - | 3 - 11 | 3 - 11 | 5 - 250 | Ja | Ø 3 - 250 | 5 | 1 | 48475094 | 045242368204 | 42,30 € | 50,76 € |
| | | | | | | | | | 50 | 1 | 48016094 | 045242084715 | 380,50 € | 456,60 € |

Holz und Kunststoff Sägeblätter

| Blattlänge [mm] | Zahnteilung (mm) | Zähne pro Zoll | Ref.Nr. |  |  |  |  | Inhalt | Bestell-einheit | Artikel-nummer | GTIN | UVP o. MwSt. | UVP inkl. MwSt. |
|---|------------------|----------------|---------|---|---|---|---|--------|-----------------|----------------|---------------|--------------|-----------------|
|  150 | 4.2 | 6 | S644D | 6 - 100 | - | Ø 6 - 100 | Ja | 3 | 1 | 48001075 | 045242079810 | 14,00 € | 16,80 € |
|  150 | 4.2 | 6 | S744D | 6 - 50 | - | Ø 6 - 50 | Nein | 3 | 1 | 48001076 | 045242079827 | 14,00 € | 16,80 € |
|  230 | 4.2 | 6 | - | 6 - 190 | 6 - 200 | Ø 6 - 100 | Ja | 5 | 1 | 48475016 | 045242368068 | 42,20 € | 50,64 € |
|  240 | 5.5/6 | 4/5 | S1531L | 15 - 190 | 15 - 200 | - | Nein | 3 | 1 | 48001077 | 045242079834 | 22,90 € | 27,48 € |
|  240 | 8.5 | 3 | S1542K | 15 - 190 | - | - | Nein | 3 | 1 | 48001078 | 045242079841 | 26,80 € | 32,16 € |
|  150 | 4.2 | 6 | - | 6 - 60 | 6 - 60 | - | Nein | 2 | 1 | 4932493509 | 4058546483807 | 34,90 € | 41,88 € |
|  275 | 4.2 | 6 | - | 6 - 200 | 6 - 200 | - | Nein | 2 | 1 | 4932471693 | 4058546295929 | 53,90 € | 64,68 € |
|  300 | 4.2 | 6 | S1344D | 6 - 250 | 6 - 250 | - | Nein | 3 | 1 | 48001079 | 045242079858 | 18,00 € | 21,60 € |

SAWZALL® Säbelsägeblätter für spezielle Materialien

Spezialanwendung: Sägeblatt für Dünobleche wie z.B. Lüftungskanäle

Spezielle Sägeblattspitze: für leichtes und schnelles Eintauchen in dünne Materialien <0,6 mm. Kein zusätzliches Werkzeug erforderlich.

Vielseitig: ideal für enge Kurvenschnitte sowie für Senkrechtschnitte.

Standzeit: sehr feine 30-TPI-Verzahnung, ideal für Schnitte in dünne Bleche von 0,6 bis 1,5 mm Stärke. Ideal für 0,8 mm dünne Lüftungskanäle.



| Blattlänge [mm] | Zahnteilung (mm) | Zähne pro Zoll | Inhalt | Bestell-einheit | Artikel-nummer | GTIN | UVP o. MwSt. | UVP inkl. MwSt. |
|-----------------|------------------|----------------|--------|-----------------|----------------|--------------|--------------|-----------------|
| 85 | 0.8 | 30 | 5 | 1 | 48471630 | 045242368037 | 42,90 € | 51,48 € |



Spezialanwendung: Sägeblatt für Trockenbauwände







Präzise Schnitttiefe: nur 63 mm lang, schützt vor Beschädigung innen liegender Rohre oder Leitungen.

Doppelseitige Verzahnung: saubere Schnitte in Gipskarton, geringere Staubentwicklung als bei Handwerkzeug.





Spezielle Sägeblattspitze: für schnelles und leichtes Eintauchen.

| Blattlänge [mm] | Zahnteilung (mm) | Zähne pro Zoll |  |  | Inhalt | Bestell-einheit | Artikel-nummer | GTIN | UVP o. MwSt. | UVP inkl. MwSt. |
|---|------------------|----------------|---|---|--------|-----------------|----------------|--------------|--------------|-----------------|
| 63 | - | - | Ja | Ja | 1 | 1 | 48471640 | 045242368044 | 10,60 € | 12,72 € |
|  125 | 4.2 | 6 | Ja | Ja | 5 | 1 | 48475052 | 045242368150 | 27,90 € | 33,48 € |

Spezialanwendungen: Gusseisen / abrasive Materialien / Fiberglas

| Blattlänge [mm] | Zahnteilung (mm) | Zähne pro Zoll | Ref.Nr. |  |  |  |  |  | Inhalt | Bestell-einheit | Artikel-nummer | GTIN | UVP o. MwSt. | UVP inkl. MwSt. |
|-----------------|------------------|----------------|---------|---|---|---|---|---|--------|-----------------|----------------|---------------|--------------|-----------------|
| 230 | Diamantkörnung | - | - | Ø 10 - 160 | Ø 10 - 160 | 3 - 175 | - | - | 1 | 1 | 48471450 | 045242368006 | 28,40 € | 34,08 € |
| 150 | HM-bestückt | - | - | Ø 10 - 100 | Ø 10 - 100 | 3 - 100 | - | - | 3 | 1 | 48471420 | 045242367979 | 24,30 € | 29,16 € |
| 230 | HM-bestückt | - | S1130R | Ø 10 - 160 | Ø 10 - 160 | 3 - 175 | - | - | 3 | 1 | 48471430 | 045242367986 | 33,00 € | 39,60 € |
| 305 | 8.5 | 3 | S1241HM | - | - | 6 - 150 | 10 - 250 | 10 - 250 | 1 | 1 | 48001080 | 045242079865 | 58,00 € | 69,60 € |
| 235 | 17 | 1.5 | S1543HM | - | - | 6 - 135 | 10 - 135 | 10 - 135 | 1 | 1 | 4932498318 | 4058546521875 | 35,50 € | 42,60 € |
| 300 | 17 | 1.5 | S1243HM | - | - | 6 - 150 | 10 - 200 | 10 - 200 | 1 | 1 | 4932498319 | 4058546521882 | 55,50 € | 66,60 € |
| 450 | 17 | 1.5 | S2243HM | - | - | 6 - 150 | 10 - 350 | 10 - 350 | 1 | 1 | 48001460 | 045242235353 | 79,60 € | 95,52 € |
| 235 | 8.5 | 3 | S1141HM | - | - | 6 - 135 | 10 - 135 | 10 - 135 | 1 | 1 | 4932498320 | 4058546521899 | 41,90 € | 50,28 € |
| 300 | 8.5 | 3 | S1241HM | - | - | 4 - 150 | 10 - 200 | 10 - 200 | 1 | 1 | 4932498321 | 4058546521905 | 54,90 € | 65,88 € |
| 450 | 8.5 | 3 | S2041HM | - | - | 4 - 150 | 10 - 350 | 10 - 350 | 1 | 1 | 4932498322 | 4058546521912 | 79,90 € | 95,88 € |

Spezialanwendung: Isolationsmaterial / Karton / Schaumstoff

| Blattlänge [mm] | Zahnteilung (mm) | Zähne pro Zoll | Ref.Nr. |  |  |  |  | Inhalt | Bestell-einheit | Artikel-nummer | GTIN | UVP o. MwSt. | UVP inkl. MwSt. |
|-----------------|------------------|----------------|---------|---|---|---|---|--------|-----------------|----------------|--------------|--------------|-----------------|
| 300 | Wave knife | Wave knife | - | Ja | Ja | Ja | Ja | 1 | 1 | 48001084 | 045242079902 | 22,70 € | 27,24 € |

Spezialanwendung: gefrorene Materialien

| | | | | | | | | | | | | | |
|-----|-----|---|--------|--|--|--|--|---|---|----------|--------------|---------|---------|
| 300 | 4.2 | 6 | S1211K | | | | | 1 | 1 | 48001082 | 045242079889 | 23,70 € | 28,44 € |
| 400 | 4.2 | 6 | - | | | | | 1 | 1 | 48001083 | 045242079896 | 32,50 € | 39,00 € |

Spezialanwendung: Säbelsägeblatt Flush Cut



FLOOR GUARD Schnitttiefenbegrenzer schützt Verzahnung bei Bodenschnitten.

Extrahoher Blattkörper für gerade Schnitte.

FANG TIP™ Eintauchspitze für schnelle Tauchschnitte.

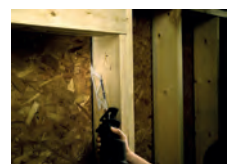

| Blattlänge [mm] | Zahnteilung (mm) | Zähne pro Zoll | Ref.Nr. | Inhalt | Bestell-einheit | Artikel-nummer | GTIN | UVP o. MwSt. | UVP inkl. MwSt. |
|-----------------|------------------|----------------|---------|--------|-----------------|----------------|--------------|--------------|-----------------|
| 300 | 5 | 5 | - | 1 | 1 | 48001600 | 045242253272 | 58,00 € | 69,60 € |

SAWZALL® Säbelsägeblätter Sets

| Beschreibung | Inhalt | Bestell- einheit | Artikel- nummer | GTIN | UVP o. MwSt. | UVP inkl. MwSt. | |
|---|--------|---------------------|--------------------|--------------|-----------------|--------------------|---|
| SAWZALL™ Säbelsägeblatt-Set (5-teilig) 1 x THE AX™ Holz mit Nägeln - 230 mm x 5 TPI (48005026), 1 x WRECKER™ Multimaterial - 230 mm x 7/11 TPI (48005706), 1 x THE TORCH™ Metall - 230 mm x 14 TPI (48005787), 1 x THE TORCH™ Metall - 150 mm x 14 TPI (48005782), 1 x THE TORCH™ Metall - 150 mm x 18 TPI (48005784) | 5 | 1 | 49222205 | 045242536528 | 38,70 € | 46,44 € | ① |
| SAWZALL™ HM-bestückte Abbruch-Säbelsägeblätter-Set (5-teilig) Holz mit Nägeln: 2 x AX™ HM-bestückt - 230 mm / 5 TPI. Metall: 2 x TORCH™ HM-bestückt - 150 mm / 8 TPI, 1 x TORCH™ Hm-bestückt - 230 mm / 230 TPI | 5 | 1 | 49222206 | 045242567492 | 148,50 € | 178,20 € | ② |
| SAWZALL™ Säbelsägeblatt-Set (10-teilig) 3x THIN KERF Metall - 150 mm x 14 TPI (48005182), 3x THIN KERF Metall - 150 mm x 24 TPI (48005186), 2x THIN KERF Holz mit Nägeln - 150 mm x 5 TPI (48005035), 1x THIN KERF Holz mit Nägeln - 230 mm x 5 TPI (48005036), 1x THIN KERF Metall - 230 mm x 18 TPI (48005188) | 10 | 1 | 49222211 | 045242536856 | 50,70 € | 60,84 € | ③ |
| SAWZALL™ Säbelsägeblatt-Set (12-teilig) 2x THE AX™ Holz mit Nägeln - 150 mm x 5 TPI (48005021), 2x THE AX™ Holz mit Nägeln - 230 mm x 5 TPI (48005026), 4x TORCH™ Metall - 150 mm x 18 TPI (48005784), 2x TORCH™ Metall - 230 mm x 14 TPI (48005787), 2x WRECKER™ Multimaterial - 150 mm x 7/11 TPI (48005701) | 12 | 1 | 49222229 | 045242536863 | 77,50 € | 93,00 € | ④ |
| SAWZALL™ Säbelsägeblätter-Set (13-teilig) 2 x WRECKER™ Multimaterial - 150 mm, 2 x AX™ Holz mit Nägeln - 150 mm, 2 x AX™ Holz mit Nägeln - 230 mm, 4 x TORCH™ Metall - 150 mm, 2 x TORCH™ Metall - 230 mm, 1 x TORCH™ HM-bestückt - 150 mm | 13 | 1 | 49222231 | 045242540686 | 106,50 € | 127,80 € | ⑤ |















HACKZALL[™] Säbelsägeblätter

Speziell entwickelte Sägeblätter für den Einsatz mit der 12 V HACKZALL[™] Akku-Kompakt-Säbelsäge.

Bi-Metall-Verzahnung für lange Standzeiten und hohe Stabilität.

Optimierte Zahngeometrie für schnelle Schnitte.

Extradünnes Blatt für schnellere Schnittgeschwindigkeit und 35 % längeres Arbeiten pro Akkuladung verglichen mit Standard-Bi-Metall-Sägeblättern.

| Blattlänge [mm] | Zahnteilung (mm) | Zähne pro Zoll |  |  |  |  |  |  | Inhalt | Bestell-einheit | Artikel-nummer | GTIN | UVP o. MwSt. | UVP inkl. MwSt. | |
|--|------------------|----------------|---|---|---|---|---|---|-----------|-----------------|----------------|-----------------|--------------|-----------------|---------|
|  | 100 | 4.2 | 6 | - | - | - | - | 6 - 40 | Ø 10 - 40 | 5 | 1 | 48475460 | 045242367788 | 18,90 € | 22,68 € |
|  | 150 | 1.8 | 14 | 3 - 6 | Ø 10 - 32 | 3 - 6 | 3 - 6 | - | Ø 10 - 50 | 5 | 1 | 49005614 | 045242160334 | 20,40 € | 24,48 € |
|  | 100 | 1.4 | 18 | 1.5 - 4 | Ø 10 - 32 | 1.5 - 4 | - | - | - | 5 | 1 | 49005418 | 045242160341 | 18,90 € | 22,68 € |
|  | 100 | 1 | 25 | 0.5 - 3 | Ø 8 - 32 | 0.5 - 3 | - | - | - | 5 | 1 | 49005424 | 045242160358 | 18,90 € | 22,68 € |
|  | 75 | - | - | - | - | - | - | - | - | 1 | 1 | 49005456 | 045242219476 | 16,50 € | 19,80 € |
| 75 mm Schaber: zum schnellen und einfachen Entfernen von Farb-, Kleber- und Mörtelresten. | | | | | | | | | | | | | | | |
|  | 125 | - | - | - | - | - | - | - | - | 1 | 1 | 49005455 | 045242293421 | 23,10 € | 27,72 € |
| 125 mm breiter Schaber: zum schnellen und einfachen Entfernen von Farb-, Kleber-, Silikon- und Tapetenresten sowie zum Entfernen von Rost. | | | | | | | | | | | | | | | |
|  | 60 | - | - | - | - | - | - | - | - | 1 | 1 | 49005450 | 045242221066 | 25,50 € | 30,60 € |
| Fugenklinge: zum schnellen und einfachen Entfernen von Fugen ab 4 mm. | | | | | | | | | | | | | | | |
|  | | | | | | | | | | 10 | 1 | 49220220 | 045242160365 | 48,60 € | 58,32 € |
| HACKZALL[™] Sägeblatt Set (10-teilig) | | | | | | | | | | | | | | | |
| 2 x 49005460, 3 x 49005614, 3 x 49005424, 2 x 49005418 | | | | | | | | | | | | | | | |



STICHSÄGE- BLÄTTER

ÜBERBLICK MATERIALQUALITÄT

HCS

- Kohlenstoffstahl - die Stichsägeblätter sind geeignet für Schnitte in alle Arten von Holz und Kunststoff

HSS

- Hochleistungsschnellstahl - die Stichsägeblätter sind geeignet für Schnitte in Metall, NE-Metall und Aluminium.

HM

- Hartmetall-bestückt - die Stichsägeblätter sind geeignet für Schnitte in abrasiven Materialien.

TC

- Legierter Stahl mit Hartmetallbestückung - die Stichsägeblätter sind geeignet für glasfaserverstärkte Materialien und extrem harte Materialien wie Edelstahl.

BI-METALL

- aus HSS-Stahl, der durch ein elektronisches Schweißverfahren auf einem flexiblen Legierungsstahlrücken aufgebracht ist. Die Stichsägeblätter sind geeignet für maximale Schnittleistung in sehr anspruchsvollen Anwendungen sowohl in Holz als auch Metall.

BI-METALL-STICHSÄGEBLÄTTER BIETEN FOLGENDE VORTEILE:

- Flexibel und bruchresistent
- längere Standzeit - in Metall bis zu 2x längere und in Holz bis zu 5x längere Standzeit verglichen mit herkömmlichen HCS- und HSS-Stichsägeblättern.
- Sehr verschleißfest und hitzebeständig, die Zähne bleiben länger geschärft.

Flexibler und bruchresistenter Stahlrücken, geeignet für eine Vielzahl an Anwendungen

Bi-Metal



HSS-Stahl mit extra harter Verzahnung

Farbcodierungssystem

Farbcodierung an der Blattaufnahme passend zu den jeweiligen Materialien.

2743 51

= Für alle Arten von Holz, beschichtete Spanplatten, Spanplatten, Sperrholz, Tischlerplatten und Kunststoff. Silberner Blattkörper.

2540 63

= Für alle Arten von Metallen, NE-Metallen, Stahl, Aluminium, Messing, Kupfer, Edelstahl, Blei, Zinn und Sandwichmaterialien. Silberner Blattkörper.

3733 87

= Für spezielle Materialien wie z.B. Karton, Gummi, Fiberglas, Schaumstoff und abrasive Materialien. Schwarzer Blattkörper.

3733 90











= Bi-Metall Stichsägeblätter mit einem weißen Blattkörper und dem entsprechenden Farbcodierung am Aufnahmeschaft: gelb für Holz und blau für Metall.

2540 63

Stichsägeblätter für Holz und Kunststoff

Standard-Blätter

Herkömmliche Stichsägeblätter für gute Schnittleistung.

| Blattlänge [mm] | Zahnteilung (mm) | Ref.Nr. |  |  |  |  |  |  |  |  |  | Inhalt | Bestell-einheit | Artikel-nummer | GTIN | UVP o. MwSt. | UVP inkl. MwSt. |
|---|------------------|---------|---|---|---|---|---|---|---|---|---|--------|-----------------|----------------|---------------|--------------|-----------------|
|  | | | | | | | | | | | | | | | | | |
| 50 | 2 | T 119 B | < 20 | - | < 20 | Ja | - | Nein | Nein | Nein | Nein | 5 | 1 | 4932274353 | 4002395301553 | 5,90 € | 7,08 € |
|  | | | | | | | | | | | | | | | | | |
| 75 | 3 | T 111 C | 5 - 50 | - | < 40 | - | Ja | Nein | Nein | Nein | Nein | 5 | 1 | 4932254071 | 4002395301539 | 5,60 € | 6,72 € |





Blätter für Kurvenschnitte

Alle Kurvenstichsägeblätter besitzen einen schmalen Blattkörper für flexiblere Schnitte.

Die Blätter 4932265312 und 4932430143 haben Zähne auf beiden Seiten.





Dies ermöglicht das einfache und präzise Sägen von engen Kurven.

Für beste Ergebnisse den Pendelhub an der Maschine abschalten.

| | | | | | | | | | | | | | | | | | |
|---|---------|----------|------|------|------|------|------|----|------|------|------|----|---|------------|---------------|---------|---------|
|  | | | | | | | | | | | | | | | | | |
| 50 | 1.35 | T 101 A0 | < 20 | < 20 | < 15 | Ja | Nein | Ja | Nein | Nein | Nein | 5 | 1 | 4932373392 | 4002395348879 | 7,90 € | 9,48 € |
|  | | | | | | | | | | | | | | | | | |
| 50 | 2 | T 119 B0 | < 20 | - | < 20 | Ja | Nein | Ja | Nein | Nein | Nein | 5 | 1 | 4932274650 | 4002395301485 | 8,30 € | 9,96 € |
|  | | | | | | | | | | | | | | | | | |
| 75 | 2.5 | | < 30 | < 20 | < 20 | Ja | Nein | Ja | Nein | Ja | Ja | 5 | 1 | 4932430143 | 4002395378043 | 21,90 € | 26,28 € |
|  | | | | | | | | | | | | | | | | | |
| 75 | 4 / 1.2 | Spezial | < 30 | - | < 30 | Nein | Ja | Ja | Nein | Nein | Nein | 5 | 1 | 4932265312 | 4002395301478 | 9,80 € | 11,76 € |
|  | | | | | | | | | | | | | | | | | |
| 75 | 4 | T 244 D | < 50 | - | - | Nein | Ja | Ja | Nein | Ja | Ja | 5 | 1 | 4932346078 | 4002395312375 | 9,50 € | 11,40 € |
| | | | | | | | | | | | | 25 | 1 | 4932373492 | 4002395349920 | 39,90 € | 47,88 € |











Blätter für schnelle Schnitte

Die scharfe und aggressive Verzahnung ist ideal für schnelle Schnitte in Holz.

| | | | | | | | | | | | | | | | | | |
|---|----|---------|----------|------|---|------|------|------|------|------|----|-----|---|------------|---------------|---------|----------|
|  | | | | | | | | | | | | | | | | | |
| 75 | 4 | T 144 D | < 50 | - | - | Nein | Ja | Nein | Nein | Ja | Ja | 5 | 1 | 4932213116 | 4002395301492 | 6,70 € | 8,04 € |
| | | | | | | | | | | | | 25 | 1 | 4932373487 | 4002395349272 | 30,70 € | 36,84 € |
| | | | | | | | | | | | | 100 | 1 | 4932430461 | 4002395381227 | 99,90 € | 119,88 € |
|  | | | | | | | | | | | | | | | | | |
| Bi-Metal | 75 | 4 | T 144 DF | < 50 | - | - | Nein | Ja | Nein | Nein | Ja | 5 | 1 | 4932373391 | 4002395348862 | 14,30 € | 17,16 € |
|  | | | | | | | | | | | | | | | | | |
| 105 | 4 | T 344 D | < 80 | - | - | Nein | Ja | Nein | Nein | Ja | Ja | 5 | 1 | 4932311633 | 4002395301508 | 13,30 € | 15,96 € |
|  | | | | | | | | | | | | | | | | | |
| 155 | 4 | T 744 D | 5-125 | - | - | Nein | Ja | Nein | Nein | Ja | Ja | 5 | 1 | 4932354745 | 4002395324095 | 33,50 € | 40,20 € |

Blätter für schnelle und saubere Schnitte





3-fach geschärfte Zahngeometrie für schnelle und sehr saubere, splitterfreie Schnitte. Eintauchspitze für schnelle Tauchschnitte.

| Blattlänge [mm] | Zahn-teilung (mm) | Ref.Nr. |  |  |  |  |  |  |  |  |  | Inhalt | Bestell-einheit | Artikel-nummer | GTIN | UVP o. MwSt. | UVP inkl. MwSt. | |
|-----------------|-------------------|---------|---|---|---|---|---|---|---|---|--|--------|-----------------|----------------|---------------|--------------|-----------------|--|
| 4301 41 | | |  | | | | | | | | | | | | | | | |
| 91 | 2.5 | T 234 X | 3 - 60 | 3 - 60 | Ja | < 45 | Nein | Nein | Ja | Nein | | 5 | 1 | 4932430141 | 4002395378029 | 16,40 € | 19,68 € | |

3 cut

Blätter für saubere und splitterfreie Schnitte

Diese Blätter sind geschärft verzahnt für einen sauberen, splitterfreien Schnitt.

| | | | | | | | | | | | | | | | | | | |
|---------|-----|----------|---|------|------|------|----|------|------|------|--|----|---|------------|---------------|---------|---------|--|
| 2540 61 | | |  | | | | | | | | | | | | | | | |
| 75 | 2.5 | T 101 B | < 30 | < 60 | Nein | < 30 | Ja | Nein | Nein | Nein | | 5 | 1 | 4932254061 | 4002395301522 | 8,90 € | 10,68 € | |
| | | | | | | | | | | | | 25 | 1 | 4932373489 | 4002395349296 | 38,40 € | 46,08 € | |
| 3733 90 | | |  | | | | | | | | | | | | | | | |
| 75 | 2.5 | T 101 BF | < 30 | < 60 | Nein | < 30 | Ja | Nein | Nein | Nein | | 5 | 1 | 4932373390 | 4002395348855 | 16,60 € | 19,92 € | |
| 2743 51 | | |  | | | | | | | | | | | | | | | |
| 75 | 4 | T 101 D | < 50 | < 60 | Nein | < 45 | Ja | Nein | Nein | Nein | | 5 | 1 | 4932274351 | 4002395301515 | 8,30 € | 9,96 € | |
| | | | | | | | | | | | | 25 | 1 | 4932373490 | 4002395349906 | 37,50 € | 45,00 € | |
| 3993 06 | | |  | | | | | | | | | | | | | | | |
| 105 | 3 | T 301 CD | < 80 | < 60 | Nein | - | Ja | Nein | Nein | Nein | | 5 | 1 | 4932399306 | 4002395359202 | 12,10 € | 14,52 € | |
| 105 | 4 | T 301 DL | < 80 | < 80 | Nein | < 50 | Ja | Nein | Nein | Nein | | 5 | 1 | 4932346071 | 4002395312399 | 13,30 € | 15,96 € | |
| 3460 71 | | |  | | | | | | | | | | | | | | | |

Bi-Metal

Blätter für präzise, gerade Schnitte in Küchenarbeitsplatten

Die folgenden Blätter verfügen über einen extrastarken Blattkörper für maximale Stabilität und saubere Schnitte. Optimal geeignet für Anwendungen, bei denen ein präziser, tiefer Schnitt notwendig ist, z. B. Arbeitsplatten in der Küche.

| | | | | | | | | | | | | | | | | | | |
|---------|---|--------------|---|------|------|------|----|------|------|----|--|---|---|------------|---------------|---------|---------|--|
| 3730 80 | | |  | | | | | | | | | | | | | | | |
| 75 | 4 | T 101 DP | < 60 | < 60 | Nein | < 45 | Ja | Nein | Nein | Ja | | 5 | 1 | 4932373080 | 4002395346073 | 11,10 € | 13,32 € | |
| 3733 88 | | |  | | | | | | | | | | | | | | | |
| 105 | 4 | T 101 DP sp. | < 80 | < 80 | Nein | < 50 | Ja | Nein | Nein | Ja | | 5 | 1 | 4932373388 | 4002395348831 | 16,30 € | 19,56 € | |

Blätter für Spezialanwendungen: Küchenarbeitsplatten und Furnierplatten

Diese Blätter haben eine umgekehrte Zahnteilung d. h., die Blätter sägen in der Abwärtsbewegung.

Dies ermöglicht einen besonders sauberen und splitterfreien Schnitt in Furnierplatten oder Küchen-Arbeitsplatten. Für beste Ergebnisse den Pendelhub an der Maschine abschalten.

| | | | | | | | | | | | | | | | | | | |
|---------|-----|------------|---|------|------|------|----|------|------|------|--|---|---|------------|---------------|---------|---------|--|
| 3460 79 | | |  | | | | | | | | | | | | | | | |
| 75 | 2.5 | T 101 BR | < 30 | < 60 | Nein | < 60 | Ja | Nein | Nein | Nein | | 5 | 1 | 4932346079 | 4002395312382 | 9,60 € | 11,52 € | |
| 3480 72 | | |  | | | | | | | | | | | | | | | |
| 105 | 2.5 | T101BR sp. | < 50 | < 80 | Nein | < 80 | Ja | Nein | Nein | Nein | | 5 | 1 | 4932348072 | 4002395313860 | 14,10 € | 16,92 € | |

Blätter für Spezialanwendungen: Laminat- und Parkettböden

Das Sägeblatt 4932373392 ist optimal geeignet für enge Kurvenschnitte. Das Sägeblatt 4932373083 ist optimal für gerade, splitterfreie Schnitte, umgekehrte Zahnteilung.

| | | | | | | | | | | | | | | | | | | |
|---------|------|----------|---|------|------|------|----|------|------|------|--|---|---|------------|---------------|---------|---------|--|
| 3733 92 | | |  | | | | | | | | | | | | | | | |
| 50 | 1.35 | T 101 A0 | < 20 | Nein | < 20 | < 15 | Ja | Nein | Ja | Nein | | 5 | 1 | 4932373392 | 4002395348879 | 7,90 € | 9,48 € | |
| 3730 83 | | |  | | | | | | | | | | | | | | | |
| 60 | 1.9 | Spezial | 3 - 20 | Ja | Ja | - | Ja | Nein | Nein | Nein | | 5 | 1 | 4932373083 | 4002395346080 | 15,80 € | 18,96 € | |

Stichsägeblätter für Metall

Standard-Blätter

Das Sägeblatt 4932274652 ist aufgrund seiner geringen Zahnteilung von 0,7 mm besonders für Schnitte in dünnen Blechen geeignet. Für diese spezielle Anwendung empfehlen wir Bi-Metall-Sägeblätter in Verbindung mit kühlendem Schmiermittel zur Verlängerung der Lebensdauer des Blattes. Dies ermöglicht eine doppelt so lange Standzeit gegenüber Nicht-Bi-Metall-Blättern.

| Blattlänge (mm) | Zahn-teilung (mm) | Ref.Nr. | | | | | | | | | Inhalt | Bestell-einheit | Artikel-nummer | GTIN | UVP o. MwSt. | UVP inkl. MwSt. |
|---|-------------------|-------------|---------|---------|------|---------|--------|---|--------|---|--------|-----------------|-------------------|---------------|--------------|-----------------|
| 2746 52 Made in Germany | | | | | | | | | | | | | | | | |
| 55 | 0.7 | T 118 G | 0.5 - 2 | 0.5 - 2 | - | - | - | - | - | - | 5 | 1 | 4932274652 | 4002395301621 | 8,00 € | 9,60 € |
| 2540 63 Made in Germany | | | | | | | | | | | | | | | | |
| 55 | 1.2 | T 118 A | 1.5 - 4 | 1.5 - 4 | - | - | - | - | - | - | 5 | 1 | 4932254063 | 4002395301614 | 8,40 € | 10,08 € |
| | | | | | | | | | | | 25 | 1 | 4932373486 | 4002395349265 | 36,20 € | 43,44 € |
| 340011 BI-METAL Made in Germany | | | | | | | | | | | | | | | | |
| Bi-Metal 55 | 1.2 | T 118 AF | 1.5 - 4 | 1.5 - 4 | - | 1.2 - 2 | - | - | - | - | 5 | 1 | 4932340011 | 4002395304684 | 10,60 € | 12,72 € |
| 3458 26 Made in Germany | | | | | | | | | | | | | | | | |
| 66 | 1.2 | T 118 A sp. | 1.5 - 4 | 1.5 - 4 | - | - | - | - | - | - | 5 | 1 | 4932345826 | 4002395313464 | 10,00 € | 12,00 € |
| 3993 07 Made in Germany | | | | | | | | | | | | | | | | |
| 105 | 1 | T 318 A | 1 - 4 | 1 - 4 | < 85 | - | - | - | - | - | 5 | 1 | 4932399307 | 4002395359219 | 11,40 € | 13,68 € |
| 2540 64 Made in Germany | | | | | | | | | | | | | | | | |
| 55 | 2 | T 118 B | 3 - 6 | 3 - 6 | - | - | 3 - 10 | - | - | - | 5 | 1 | 4932254064 | 4002395301591 | 8,70 € | 10,44 € |
| 3400 12 BI-METAL Made in Germany | | | | | | | | | | | | | | | | |
| Bi-Metal 55 | 2 | T 118 BF | 3 - 6 | 3 - 6 | - | 2 - 3 | 3 - 10 | - | 2 - 30 | - | 5 | 1 | 4932340012 | 4002395304691 | 10,60 € | 12,72 € |
| 2746 51 BI-METAL Made in Germany | | | | | | | | | | | | | | | | |
| Bi-Metal 75 | 2.5 | T 101 A sp. | - | 2 - 10 | < 45 | - | 3 - 10 | - | 2 - 20 | - | 5 | 1 | 4932274651 | 4002395301577 | 15,00 € | 18,00 € |

Universalblätter

Diese Blätter können für Schnitte in eine Vielzahl von Materialien eingesetzt werden, z. B. Stahl, Aluminium, Holz mit Nägeln, Kunststoff und Sandwich-Material. Das Sägeblatt 4932373086 ist aufgrund seiner besonderen Länge (155 mm) auch zum Schneiden von sehr dicken Sandwich-Materialien geeignet.

| | | | | | | | | | | | | | | | | |
|--|-----------|----------|----------|---------|-------|---|--------|--------|---|---|---|---|-------------------|---------------|---------|---------|
| 4301 42 BI-METAL TWIN-CUT Made in Germany | | | | | | | | | | | | | | | | |
| Bi-Metal TWIN CUT 91 | 2.5 / 1.8 | T 123 XF | 2.5 - 10 | 3 - 10 | < 50 | - | 4 - 10 | - | - | - | 5 | 1 | 4932430142 | 4002395378036 | 15,30 € | 18,36 € |
| 2746 54 BI-METAL Made in Germany | | | | | | | | | | | | | | | | |
| Bi-Metal 105 | 1.2 | T 318 AF | 1.5 - 4 | 1.5 - 4 | < 85 | - | - | - | - | - | 5 | 1 | 4932274654 | 4002395301607 | 17,20 € | 20,64 € |
| 2746 53 BI-METAL Made in Germany | | | | | | | | | | | | | | | | |
| Bi-Metal 105 | 2 | T 318 BF | 3 - 6 | 3 - 6 | < 85 | - | 3 - 10 | 4 - 30 | - | - | 5 | 1 | 4932274653 | 4002395301584 | 16,20 € | 19,44 € |
| 3730 86 BI-METAL Made in Germany | | | | | | | | | | | | | | | | |
| Bi-Metal 155 | 1 | T 718 AF | 1 - 4 | 1 - 4 | < 125 | - | - | - | - | - | 5 | 1 | 4932373086 | 4002395346097 | 20,50 € | 24,60 € |

Blätter für Kurvenschnitte

Der besonders schmale Blattkörper ermöglicht enge Kurvenschnitte in verschiedenen Metallen.

| | | | | | | | | | | | | | | | | |
|--------------------------------|-----|---------|---------|---------|---|---|--------|--------|---|---|---|---|-------------------|---------------|---------|---------|
| 3460 82 Made in Germany | | | | | | | | | | | | | | | | |
| 55 | 1.2 | T 218 A | 1.5 - 4 | 1.5 - 4 | - | - | - | - | - | - | 5 | 1 | 4932346082 | 4002395312368 | 11,10 € | 13,32 € |
| 3460 81 Made in Germany | | | | | | | | | | | | | | | | |
| 75 | 3 | T 227 D | 3.5 - 6 | 3.5 - 6 | - | - | 4 - 15 | 4 - 30 | - | - | 5 | 1 | 4932346081 | 4002395312351 | 11,80 € | 14,16 € |

Spezialanwendung: Aluminium

Die meisten herkömmlichen Blätter sind für Schnitte in Aluminium geeignet. Das folgende Blatt zeichnet sich aufgrund der größeren Zahnteilung und breiterer Kerben für einen höheren Materialabtrag aus.

Für Kurvenschnitte oder unregelmäßige Schnitte in Aluminium empfehlen wir das Sägeblatt 4932346081.

| Blattlänge [mm] | Zahnteilung (mm) | Ref.Nr. |  |  |  |  |  |  | Inhalt | Bestell-einheit | Artikel-nummer | GTIN | UVP o. MwSt. | UVP inkl. MwSt. |
|-----------------|------------------|---------|---|---|---|---|---|---|--------|-----------------|----------------|---------------|--------------|-----------------|
| 2743 15 | | | Made in Germany | | | | | | | | | | | |
| 75 | 3 | T 127 D | 3,5 - 6 | 3,5 - 6 | - | - | 4 - 15 | 4 - 30 | 5 | 1 | 4932274315 | 4002395301560 | 9,90 € | 11,88 € |

Spezialanwendung: Edelstahl

Diese Sägeblattzähne bestehen aus bestückten HM-Leisten. Es ist eines der meistverwendeten und haltbarsten Blätter für Schnitte in Edelstahl.









Für optimale Schnittergebnisse den Pendelhub an der Maschine abschalten und Schneidöl zur Kühlung verwenden.

| Blattlänge [mm] | Zahnteilung (mm) | Ref.Nr. |  |  |  |  |  |  | Inhalt | Bestell-einheit | Artikel-nummer | GTIN | UVP o. MwSt. | UVP inkl. MwSt. |
|-----------------|------------------|-----------|---|---|---|---|---|---|--------|-----------------|----------------|---------------|--------------|-----------------|
| 3733 93 | | | Made in Germany | | | | | | | | | | | |
| 50 | 1.1 | T 118 AHM | 1,5 - 3 | 1,5 - 3 | - | 1,5 - 3 | - | - | 2 | 1 | 4932373393 | 4002395348886 | 30,90 € | 37,08 € |

Stichsägeblätter für spezielle Materialien

Spezialanwendung: Fiberglas, verstärkter Kunststoff, Acrylglas

Stichsägeblatt 4932373387 und 4932493687 mit HM-Verzahnung für längere Standzeit in harten Materialien wie z. B. GFK glasfaserverstärkter Kunststoff, Fiberglas und WPC.

| Blattlänge [mm] | Zahnteilung (mm) | Ref.Nr. |  |  |  |  |  |  |  |  | Inhalt | Bestell-einheit | Artikel-nummer | GTIN | UVP o. MwSt. | UVP inkl. MwSt. | |
|-----------------|------------------|-------------|---|---|---|---|---|---|---|---|--------|-----------------|----------------|------------|---------------|-----------------|---------|
| 2746 51 | | | BI-METAL Made in Germany | | | | | | | | | | | | | | |
| 75 | 2.5 | T 101 A sp. | 2 - 10 | - | Nein | Nein | - | 2 - 20 | - | - | Nein | 5 | 1 | 4932274651 | 4002395301577 | 15,00 € | 18,00 € |
| 3993 08 | | | Made in Germany | | | | | | | | | | | | | | |
| 75 | 4.2 | T 141 HM | - | - | Nein | Nein | 5 - 20 | - | 5 - 20 | - | Ja | 1 | 1 | 4932399308 | 4002395359226 | 16,70 € | 20,04 € |
| 493 687 | | | Made in Germany | | | | | | | | | | | | | | |
| 91 | 3.3 | T301CHM | - | < 60 | Nein | Nein | 5 - 20 | 2 - 20 | 5 - 20 | - | Ja | 2 | 1 | 4932493687 | 4058546508470 | 49,50 € | 59,40 € |
| 3733 87 | | | Made in Germany | | | | | | | | | | | | | | |
| 105 | 4.2 | T 341 HM | - | < 60 | Nein | Nein | 5 - 20 | - | 5 - 20 | - | Nein | 1 | 1 | 4932373387 | 4002395348824 | 17,90 € | 21,48 € |

Spezialanwendung: abrasive Materialien und Gusseisen

| Blattlänge [mm] | Zahnteilung (mm) | Ref.Nr. |  |  |  |  |  |  |  |  |  | Inhalt | Bestell-einheit | Artikel-nummer | GTIN | UVP o. MwSt. | UVP inkl. MwSt. | | |
|-----------------|------------------|------------|---|---|---|---|---|---|---|---|--|--------|-----------------|----------------|------|--------------|-----------------|--------|---------|
| 2132 31 | | | Made in Germany | | | | | | | | | | | | | | | | |
| 54 | Korn 30 | T 130 | - | - | - | Ja | Ja | < 15 | - | - | Ja | 5 - 15 | Nein | 1 | 1 | 4932213231 | 4002395301645 | 8,60 € | 10,32 € |
| 2122 32 | | | Made in Germany | | | | | | | | | | | | | | | | |
| 54 | Korn 50 | T 150 Fein | - | - | - | Ja | Ja | < 10 | - | - | Ja | 5 - 15 | Nein | 1 | 1 | 4932213232 | 4002395301652 | 8,60 € | 10,32 € |

Spezialanwendung: Isolationsmaterial

| Blattlänge [mm] | Zahn- teilung (mm) | Ref.Nr. | | | | | Inhalt | Bestell- einheit | Artikel- nummer | GTIN | UVP o. MwSt. | UVP inkl. MwSt. |
|-----------------|--------------------------|----------|----|----|----|----|--------|---------------------|--------------------|---------------|-----------------|--------------------|
| 155 | Wel- lenschliff | T 313 AW | Ja | Ja | Ja | Ja | 5 | 1 | 4932430144 | 4002395378050 | 32,80 € | 39,36 € |

Stichsägeblätter - T-Aufnahme

| Beschreibung | Inhalt | Bestell- einheit | Artikel- nummer | GTIN | UVP o. MwSt. | UVP inkl. MwSt. |
|--|--------|---------------------|--------------------|---------------|-----------------|--------------------|
| ① Stichsägeblatt-Set (5-teilig). Geeignet für Anwendungen in Holz und Metall. Stichsägeblatt 4932213116, 4932254061, 4932254063, 4932254064, 4932254071 | 5 | 1 | 4932345825 | 4002395314850 | 8,20 € | 9,84 € |
| ② Stichsägeblatt-Set (35-teilig). Geeignet für Anwendungen in Holz und Metall. 7 x Stichsägeblatt 75 mm (T144D) für schnelle Schnitte in Holz , 7 x Stichsägeblatt (T101D) für saubere Schnitte in Holz, 7 x Stichsägeblatt (T101B) für saubere Schnitte in Holz, 7 x Stichsägeblatt (T244D) für Kurvenschnitte in Holz, 7 x Stichsägeblatt (T118A) für Schnitte in Metall | 35 | 12 | 4932479088 | 4058546368821 | 53,50 € | 64,20 € |



U-Aufnahme Stichsägeblätter

| Blattlänge [mm] | Zahn- teilung (mm) | Ref.Nr. | | | | | | | Inhalt | Bestell- einheit | Artikel- nummer | GTIN | UVP o. MwSt. | UVP inkl. MwSt. |
|-----------------|--------------------------|-------------|--------|------|------|------|------|------|--------|---------------------|--------------------|---------------|-----------------|--------------------|
| 75 | 4 | A 2202 | 5 - 60 | < 60 | - | Nein | Ja | Ja | 5 | 1 | 4932354508 | 4002395321070 | 9,50 € | 11,40 € |
| 75 | 2.5 | A5035/A5041 | < 30 | < 60 | < 30 | Ja | Nein | Nein | 5 | 1 | 4932354506 | 4002395321056 | 11,10 € | 13,32 € |

MULTITOOL-ZUBEHÖRE

STARLOCK



**KEINE ADAPTER NOTWENDIG
- GÄNGIGSTE AUFNAHME
AM MARKT**

**SCHNELLER
ZUBEHÖRWECHSEL**

**100 %
LEISTUNGSTRANSFER
VON MASCHINE AUF
ZUBEHÖR**

UNIVERSALSYSTEM

**BIS ZU
30x
MEHR SCHNITTE ALS
STANDARDBLÄTTER****

**CARBIDE
EXTREME**

** Verglichen mit Standard-Bi-Metall-Sägeblättern



**CARBIDE
EXTREME**

HM-bestücktes
Tauchsägeblatt
Multi-Material 35
mm für eine
überragende
Standzeit (30x
länger als
Standardblätter)
48906040

| Artikelbeschreibung | Weichholz | Hartholz | Kunststoff | Holz m. Nägeln | Metall | Mörtel | Fliesen/ Klebstoffe | Inhalt | Art.-Nr. |
|--|-----------|----------|------------|----------------|--------|--------|---------------------|--------|----------|
| Holz-Tauchsägeblatt 35 mm | ✓ | | ✓ | | | | | 1 | 48906001 |
| Holz Tauchsägeblatt 35 mm mit 3-Cut-Verzahnung für schnelle und saubere Schnitte | ✓ | ✓ | ✓ | | | | | 1 | 48906011 |
| Breites Holz-Tauchsägeblatt 65 mm | ✓ | | ✓ | | | | | 1 | 48906005 |
| Breites Holz-Tauchsägeblatt 65 mm mit 3-Cut-Verzahnung für schnelle und saubere Schnitte | ✓ | ✓ | ✓ | | | | | 1 | 48906015 |
| Bi-Metall Holz-Tauchsägeblatt 35 mm für eine lange Standzeit und mit 3-Cut-Verzahnung für schnelle und saubere Schnitte | ✓ | ✓ | ✓ | | | | | 1 | 48906017 |
| Holz mit Nägeln 35 mm Tauchsägeblatt. Bi-Metall für eine lange Standzeit | ✓ | | ✓ | ✓ | | | | 1 | 48906000 |
| Bi-Metall Tauchsägeblatt für Holz mit Nägeln für eine lange Standzeit | ✓ | | ✓ | ✓ | | | | 1 | 48906021 |
| Bi-Metall Tauchsägeblatt für Holz mit Nägeln 65 mm für eine lange Standzeit | ✓ | | ✓ | ✓ | | | | 1 | 48906027 |
| Bi-Metall Tauchsägeblatt für Multi-Material 28 mm für eine lange Standzeit | ✓ | ✓ | ✓ | ✓ | ✓ | | | 1 | 48906031 |
| Bi-Material Tauchsägeblatt Multi-Material 43 mm für eine lange Standzeit | ✓ | ✓ | ✓ | ✓ | ✓ | | | 1 | 48906035 |
| HM-bestücktes Tauchsägeblatt Multi-Material 35 mm für eine überragende Standzeit (30x länger als Standardblätter) | ✓ | ✓ | ✓ | ✓ | ✓ | | | 1 | 48906040 |
| Segment-Sägeblatt für Multi-Material 85 mm | ✓ | ✓ | ✓ | ✓ | ✓ | | | 1 | 48906038 |
| Bi-Metall Segment-Sägeblatt Multi-Material 100 mm für eine lange Standzeit | ✓ | ✓ | ✓ | ✓ | ✓ | | | 1 | 48906039 |
| 2,2 mm dickes HM-bestücktes Sägeblatt zum Entfernen von Fugen zwischen Wand- oder Bodenfliesen | | | | | | ✓ | | 1 | 48906051 |
| 1,2 mm dickes HM-bestücktes Sägeblatt zum Entfernen von Fugen zwischen Wand- oder Bodenfliesen | | | | | | ✓ | | 1 | 48906050 |
| 2,2 mm dickes Diamant-bestücktes Sägeblatt mit überragender Standzeit zum Entfernen von Fugen zwischen Wand- oder Bodenfliesen | | | | | | ✓ | | 1 | 48906053 |
| 1,2 mm dickes Diamant-bestücktes Sägeblatt mit überragender Standzeit zum Entfernen von Fugen zwischen Wand- oder Bodenfliesen | | | | | | ✓ | | 1 | 48906052 |
| HM-bestückte Raspel zum Grobschliff und Glätten von Fliesenkleber, Mörtel und Holz | ✓ | | | | | | ✓ | 1 | 48906054 |
| Fester Spachtel 52 mm zum Entfernen von harten Kleberrückständen wie Fliesenkleber oder Betonresten und alten Lackresten | | | | | | | ✓ | 1 | 48906062 |

SCHLEIF-MITTEL

Schleifplatte mit 6 Absauglöchern, Kletthaftung
48906070



Beschreibung

Gelochtes Schleifpapier für Holz, Farbe, Lack und Gipskarton 93x93x93mm.

Schleifnetze - K80-240
High Performance - K40-240
Standard - K40-240

Multitool Zubehör - STARLOCK Aufnahme

Durch die STARLOCK Universalaufnahme sind MILWAUKEE® Multitool Zubehöre kompatibel mit den gängigen Multifunktionswerkzeugen.

Multitool Sägeblätter für Holz

| Beschreibung | Breite (mm) | Länge (mm) | Weichholz | Hard Wood | Kunststoff | Holz mit Nägeln | Metallrinnen und -profile | Inhalt | Bestell-einheit | Artikel-nummer | GTIN | UVP o. MwSt. | UVP inkl. MwSt. |
|--|-------------|------------|-----------|-----------|------------|-----------------|---------------------------|--------|-----------------|----------------|--------------|--------------|-----------------|
| ① Holz 35 mm Tauchsägeblatt | 35 | 42 | ✓ | | ✓ | | | 1 | 1 | 48906001 | 045242600298 | 14,10 € | 16,92 € |
| | | | | | | | | 10 | 1 | 48906004 | 045242600281 | 119,90 € | 143,88 € |
| ② Holz 35 mm Tauchsägeblatt mit 3-Cut-Verzahnung für schnelle und saubere Schnitte | 35 | 42 | ✓ | ✓ | ✓ | | | 1 | 1 | 48906011 | 045242600304 | 16,30 € | 19,56 € |
| | | | | | | | | 10 | 1 | 48906014 | 045242600311 | 138,50 € | 166,20 € |
| | | | | | | | | 50 | 1 | 48906511 | 045242739974 | 599,00 € | 718,80 € |
| ③ Holz 65 mm breites Tauchsägeblatt | 65 | 42 | ✓ | | ✓ | | | 1 | 1 | 48906005 | 045242600274 | 15,70 € | 18,84 € |
| | | | | | | | | 50 | 1 | 48906505 | 045242739943 | 579,00 € | 694,80 € |
| ④ Holz 65 mm breites Tauchsägeblatt mit 3-Cut-Verzahnung für schnelle und saubere Schnitte | 65 | 42 | ✓ | ✓ | ✓ | | | 1 | 1 | 48906015 | 045242600328 | 16,50 € | 19,80 € |
| ⑤ Holz 35 mm Tauchsägeblatt, Bi-Metall für eine lange Standzeit und mit 3-Cut-Verzahnung für schnelle und saubere Schnitte | 35 | 42 | ✓ | ✓ | ✓ | | | 1 | 1 | 48906017 | 045242600335 | 18,40 € | 22,08 € |
| | | | | | | | | 10 | 1 | 48906019 | 045242600342 | 156,40 € | 187,68 € |



Multitool Sägeblätter für Multimaterial

| Beschreibung | Breite (mm) | Länge (mm) | Weichholz | Hard Wood | Kunststoff | Holz mit Nägeln | Metallrinnen und -profile | Inhalt | Bestell-einheit | Artikel-nummer | GTIN | UVP o. MwSt. | UVP inkl. MwSt. |
|--|-------------|------------|-----------|-----------|------------|-----------------|---------------------------|--------|-----------------|----------------|--------------|--------------|-----------------|
| ① Holz mit Nägeln 20 mm schmales Bi-Metall-Tauchsägeblatt für eine lange Standzeit | 20 | 34 | ✓ | ✓ | ✓ | ✓ | | 1 | 1 | 48906000 | 045242670673 | 12,40 € | 14,88 € |
| ② Holz mit Nägeln 35 mm Tauchsägeblatt. Bi-Metall für eine lange Standzeit | 35 | 42 | ✓ | ✓ | ✓ | ✓ | | 1 | 1 | 48906021 | 045242600359 | 16,50 € | 19,80 € |
| | | | | | | | | 10 | 1 | 48906024 | 045242600366 | 140,20 € | 168,24 € |
| | | | | | | | | 50 | 1 | 48906521 | 045242739929 | 605,00 € | 726,00 € |
| ③ Holz mit Nägeln 65 mm Tauchsägeblatt. Bi-Metall für eine lange Standzeit | 65 | 42 | ✓ | | ✓ | ✓ | | 1 | 1 | 48906027 | 045242600373 | 17,20 € | 20,64 € |
| | | | | | | | | 50 | 1 | 48906527 | 045242739950 | 639,00 € | 766,80 € |
| ④ Multi-Material 28 mm Tauchsägeblatt. Bi-Metall für eine lange Standzeit | 28 | 47 | ✓ | ✓ | ✓ | ✓ | ✓ | 1 | 1 | 48906031 | 045242600380 | 17,70 € | 21,24 € |
| | | | | | | | | 10 | 1 | 48906034 | 045242600397 | 150,50 € | 180,60 € |
| | | | | | | | | 50 | 1 | 48906531 | 045242739936 | 649,00 € | 778,80 € |
| ⑤ Multi-Material 43 mm Tauchsägeblatt. Bi-Metall für eine lange Standzeit | 43 | 47 | ✓ | ✓ | ✓ | ✓ | ✓ | 1 | 1 | 48906035 | 045242600403 | 18,80 € | 22,56 € |
| ⑥ Multi-Material 35 mm Tauchsägeblatt. HM-bestückt für eine überragende Standzeit (30x länger als Standardblätter) | 35 | 32 | ✓ | ✓ | ✓ | ✓ | ✓ | 1 | 1 | 48906040 | 045242600458 | 30,70 € | 36,84 € |
| ⑦ Multi-Material 85 mm Segment-Sägeblatt | 85 | 20 | ✓ | ✓ | ✓ | ✓ | ✓ | 1 | 1 | 48906038 | 045242600410 | 25,50 € | 30,60 € |
| ⑧ Multi-Material 100 mm Segment-Sägeblatt Bi-Metall für eine lange Standzeit | 100 | 28 | ✓ | ✓ | ✓ | ✓ | ✓ | 1 | 1 | 48906039 | 045242600427 | 47,30 € | 56,76 € |



Multitool Blätter zur Fugentfernung & zum Grobschliff

| Beschreibung | Breite (mm) | Länge (mm) | Fugenmörtel | Fliesenkleber | Inhalt | Bestell-einheit | Artikel-nummer | GTIN | UVP o. MwSt. | UVP inkl. MwSt. |
|--|-------------|------------|-------------|---------------|--------|-----------------|----------------|--------------|--------------|-----------------|
| ① 2,2 mm starkes Hartmetall-bestücktes Sägeblatt. Zur Entfernung schadhafter Fugen zwischen Wand- oder Bodenfliesen | 75 | 20 | ✓ | | 1 | 1 | 48906051 | 045242600441 | 29,10 € | 34,92 € |
| ② 1,2 mm starkes Hartmetall-bestücktes Sägeblatt. Zum Entfernen schadhafter Fugen zwischen Wand- oder Bodenfliesen | 75 | 20 | ✓ | | 1 | 1 | 48906050 | 045242600434 | 29,10 € | 34,92 € |
| ③ 2,2 mm starkes Diamant-bestücktes Sägeblatt für eine überragende Standzeit. Zum Entfernen schadhafter Fugen zwischen Wand- oder Bodenfliesen | 90 | 25 | ✓ | | 1 | 1 | 48906053 | 045242600489 | 69,90 € | 83,88 € |
| ④ 1,2 mm starkes Diamant-bestücktes Sägeblatt für eine überragende Standzeit. Zum Entfernen schadhafter Fugen zwischen Wand- oder Bodenfliesen | 75 | 25 | ✓ | | 1 | 1 | 48906052 | 045242600465 | 64,30 € | 77,16 € |
| ⑤ Hartmetall-bestückte Raspel zum Grobschliff und Glätten von Fliesenkleber, Mörtel und Holz | 80 | 80 | | ✓ | 1 | 1 | 48906054 | 045242600496 | 31,40 € | 37,68 € |



Multitool Schaber & Spachtel

| Beschreibung | Breite (mm) | Länge (mm) | Fliesenkleber | Klebstoffe | Teppich | Silicon / Acrylic | Inhalt | Bestell-einheit | Artikel-nummer | GTIN | UVP o. MwSt. | UVP inkl. MwSt. |
|---|-------------|------------|---------------|------------|---------|-------------------|--------|-----------------|----------------|--------------|--------------|-----------------|
| ① Flexibler Spachtel zum Entfernen von weichen Kleberrückständen wie Silikon, Acryl, Teppichkleber und alten Lackresten | 52 | 37 | | ✓ | | ✓ | 1 | 1 | 48906061 | 045242600540 | 10,30 € | 12,36 € |
| ② Fester Spachtel zum Entfernen von harten Kleberrückständen wie Fliesenkleber oder Betonresten und alten Lackresten | 52 | 37 | ✓ | ✓ | ✓ | | 1 | 1 | 48906062 | 045242600557 | 17,20 € | 20,64 € |
| ③ Flexibler Spachtel zum Entfernen von Silikon und weichem Fensterkitt | 70 | - | | | | ✓ | 1 | 1 | 48906063 | 045242600564 | 29,10 € | 34,92 € |
| ④ Messer mit 3 Schneidflächen. Zum Schneiden von Teppich, PVC-Boden, Karton und Dachpappe | 40 | - | | | ✓ | | 1 | 1 | 48906060 | 045242600519 | 24,70 € | 29,64 € |



Multitool Schleifzubehör

| Beschreibung | Breite (mm) | Länge (mm) | Inhalt | Bestell-einheit | Artikel-nummer | GTIN | UVP o. MwSt. | UVP inkl. MwSt. |
|---|-------------|-------------|--------|-----------------|----------------|--------------|--------------|-----------------|
| ① Schleifplatte 93 x 93 mm - Kletthaftung | 93 | 93 | 1 | 1 | 48906070 | 045242600571 | 14,80 € | 17,76 € |
| | | Grit | | | | | | |
| Schleifpapier (VE 6) - Kletthaftung | | 60 | 6 | 1 | 48906071 | 045242600588 | 8,90 € | 10,68 € |
| Schleifpapier (VE 6) - Kletthaftung | | 80 | 6 | 1 | 48906072 | 045242600595 | 8,90 € | 10,68 € |
| ② Schleifpapier (VE 6) - Kletthaftung | | 120 | 6 | 1 | 48906073 | 045242600601 | 8,90 € | 10,68 € |
| Schleifpapier (VE 6) - Kletthaftung | | 180 | 6 | 1 | 48906074 | 045242600618 | 8,90 € | 10,68 € |
| Schleifpapier (VE 6) - Kletthaftung | | 240 | 6 | 1 | 48906075 | 045242600632 | 8,90 € | 10,68 € |

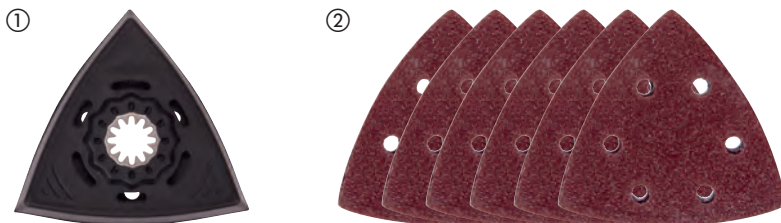

Multitool Zubehörsets

| Beschreibung | Inhalt | Bestell-einheit | Artikel-nummer | GTIN | UVP o. MwSt. | UVP inkl. MwSt. |
|---|--------|-----------------|-------------------|---------------|--------------|-----------------|
| Multitool Zubehörset (5-teilig) | | | | | | |
| ① 2 x 48906001 35 mm Tauchsägeblatt für Holz, 2 x 48906011 35 mm Tauchsägeblatt für weiches und hartes Holz mit 3-Cut-Verzahnung, 1 x 48906021 35 mm Bi-Metall-Tauchsägeblatt für Holz und Holz mit Nägeln | 5 | 12 | 48906114 | 045242670680 | 72,40 € | 86,88 € |
| Multitool Zubehörset für Holz und Metall (5-teilig) | | | | | | |
| ② 1 x 48906011 35 mm Tauchsägeblatt für weiches und hartes Holz mit 3-Cut-Verzahnung, 2 x 48906021 35 mm Bi-Metall Tauchsägeblatt für Holz und Holz mit Nägeln, 2 x 48906031 28 mm Multimaterial Bi-Metall Tauchsägeblatt | 5 | 12 | 48906115 | 045242670697 | 79,20 € | 95,04 € |
| Renovierungs-Set (8-teilig) | | | | | | |
| ③ 2 x 28 mm Tauchsägeblatt Multimaterial, 2 x 43 mm Tauchsägeblatt Multimaterial, 1 x 2,2 mm starkes HM-bestücktes Sägeblatt, 1 x Messer, 1 x HM-Raspel, 1 x 52 mm flexibler Spachtel | 8 | 1 | 48906088 | 045242600649 | 153,30 € | 183,96 € |
| Multitool-Zubehörset Universal (11-teilig) | | | | | | |
| ④ 2 x 35 mm Tauchsägeblatt, 2 x 65 mm Tauchsägeblatt, 1 x 65 mm Tauchsägeblatt mit Japanverzahnung, 2 x 28 mm Tauchsägeblatt Multimaterial, 2 x 43 mm Tauchsägeblatt Multimaterial, 1 x 85 mm Segmentsägeblatt, 1 x 52 mm fester Spachtel | 11 | 1 | 48906090 | 045242600663 | 176,00 € | 211,20 € |
| ⑤ Box für Multitool Zubehör | 1 | 1 | 4932479838 | 4058546376321 | 17,00 € | 20,40 € |



Fräusersets für Oberfräsen

| Beschreibung | Inhalt | Bestell-einheit | Artikel-nummer | GTIN | UVP o. MwSt. | UVP inkl. MwSt. |
|--|--------|-----------------|-------------------|---------------|--------------|-----------------|
| ① Fräusersatz mit 8 mm Schaft (12-teilig) | 12 | 1 | 4932451668 | 4002395275564 | 128,00 € | 153,60 € |
| ② Fräusersatz für Oberfräsen 12 mm (6-teilig) | 6 | 1 | 4932493578 | 4058546484491 | 139,00 € | 166,80 € |
| ③ Fräusersatz mit 1/2" Aufnahmeschaft (6-teilig) | 6 | 1 | 4932493579 | 4058546484507 | 139,00 € | 166,80 € |

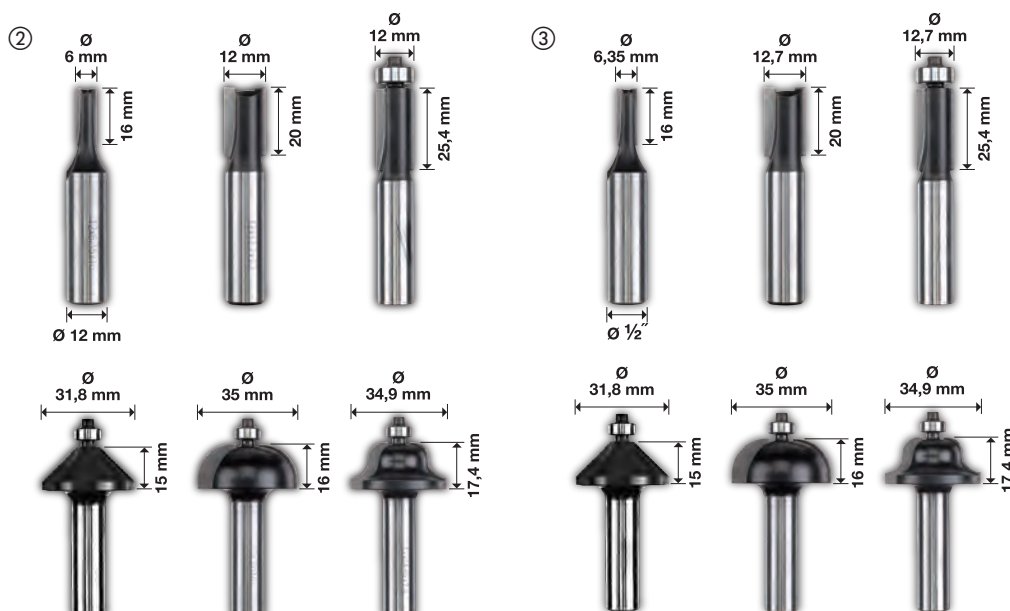



Nothing but **HEAVY DUTY.**[™]

KREISSÄGE- BLÄTTER

KÜHLERER SCHNITT. HÖHERE PRÄZISION. LANGE STANDZEIT.



**KÜHLERER
SCHNITT**
durch Teflon-
Beschichtung



**HÖHERE
PRÄZISION**
durch laser-
geschnittene
Vibrationsschlitze

MIT COBALT VERSETZTE HARTMETALL-ZÄHNE
FÜR PRÄZISE, SAUBERE SCHNITTE



**WECHSELZAHN-
SCHLIFF (ATB)**



**TRAPEZ-
FLACHZAHN (TF)**



**FLACHZAHN-
DIAMANT (D)**

Kreissägeblätter für handgeführte Kreissägen

PTFE-Beschichtung (Teflon): reduziert die Reibung für schnellere und kühlere Schnitte. Schützt vor Korrosion und Ansammlung von Harz.

Lasergeschnittene Vibrationsschlitzte: für geringere Vibrationen und präzisere Schnitte. Schlitzte sind gefüllt mit Polyurethan und funktionieren als Stoßdämpfer, indem die Vibrationen nicht bis zu den Hartmetallzähnen gelangen.

Hochwertiger lasergeschnittener Stahl: garantiert präzise Schnitte.

Mit Cobalt versetzte Hartmetallzähne: bleiben länger geschärft und für saubere Schnitte.

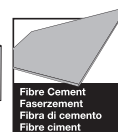
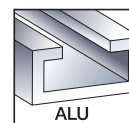
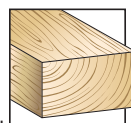

| Scheiben Ø [mm] | Bohrungsdurchmesser (mm) | Zähnezahl | Schnittbreite (mm) | Spanwinkel | Zahnform | Thin Kerf* | Alle Holzarten* | abrasive Spanplatten, Faserzementplatten, Fiberglas | Kunststoff | NE-Metalle, Profile, Aluminium | Schnellschnitt | saubere Schnitt | Inhalt | Bestell-einheit | Artikelnummer | GTIN | UVP o. MwSt. | UVP inkl. MwSt. |
|-----------------|--------------------------|-----------|--------------------|------------|----------|------------|-----------------|---|------------|--------------------------------|----------------|-----------------|--------|-----------------|---------------|---------------|--------------|-----------------|
| 140 | 20 | 18 | 1.6 | +18° | ATB | ✓ | ✓ | | | | ✓ | | 1 | 1 | 4932471310 | 4058546289386 | 23,70 € | 28,44 € |
| | | 24 | 2.2 | +15° | ATB | | ✓ | | | | ✓ | | 1 | 1 | 4932471290 | 4058546289188 | 35,00 € | 42,00 € |
| | | 48 | 2.2 | +5° | ATB | | ✓ | | | | | ✓ | 1 | 1 | 4932471291 | 4058546289195 | 65,00 € | 78,00 € |
| 160 | 20 | 52 | 2.2 | -5° | TF | | | | ✓ | ✓ | ✓ | | 1 | 1 | 4932471292 | 4058546289201 | 82,80 € | 99,36 € |
| | | 4 | 2.2 | +10° | D | | | ✓ | | | ✓ | | 1 | 1 | 4932471293 | 4058546289218 | 112,00 € | 134,40 € |
| | | 24 | 1.6 | +15° | ATB | ✓ | ✓ | | | | ✓ | | 1 | 1 | 4932471311 | 4058546289393 | 34,30 € | 41,16 € |
| 165 | 5/8" | 40 | 1.6 | +18° | ATB | ✓ | ✓ | | | | | ✓ | 1 | 1 | 4932471312 | 4058546289409 | 45,60 € | 54,72 € |
| | | 4 | 2.2 | 10° | Ø | | | ✓ | | | ✓ | ✓ | 1 | 1 | 4932493217 | 4058546480882 | 99,90 € | 119,88 € |
| | | 24 | 1.6 | +15° | ATB | ✓ | ✓ | | | | ✓ | | 1 | 1 | 4932471931 | 4058546298302 | 56,30 € | 67,56 € |
| | | 40 | 1.6 | +18° | ATB | ✓ | ✓ | | | | | ✓ | 1 | 1 | 4932471932 | 4058546298319 | 71,00 € | 85,20 € |
| 165 | 20 | 52 | 1.6 | +2° | ATB | ✓ | | | ✓ | ✓ | ✓ | | 1 | 1 | 4932479087 | 4058546368814 | 91,00 € | 109,20 € |
| | | 24 | 2.2 | +15° | ATB | | ✓ | | | | ✓ | | 1 | 1 | 4932471294 | 4058546289225 | 35,00 € | 42,00 € |
| | | 48 | 2.2 | +5° | ATB | | ✓ | | | | ✓ | | 1 | 1 | 4932471295 | 4058546289232 | 65,00 € | 78,00 € |
| | | 52 | 2.2 | -5° | TF | | | | ✓ | ✓ | ✓ | | 1 | 1 | 4932471296 | 4058546289249 | 82,80 € | 99,36 € |
| | | 24 | 1.6 | +15° | ATB | ✓ | ✓ | | | | ✓ | | 1 | 1 | 4932471378 | 4058546290061 | 40,90 € | 49,08 € |
| 184 | 5/8" | 40 | 2.1 | +15° | ATB | ✓ | ✓ | | | | | ✓ | 1 | 1 | 4932471379 | 4058546290078 | 59,20 € | 71,04 € |
| | | 24 | 1.6 | +15° | ATB | ✓ | ✓ | | | | ✓ | | 1 | 1 | 4932471297 | 4058546289256 | 46,10 € | 55,32 € |
| 184 | 30 | 40 | 2.1 | +10° | ATB | ✓ | ✓ | | | | | ✓ | 1 | 1 | 4932471298 | 4058546289263 | 57,50 € | 69,00 € |
| | | 54 | 2.4 | -5° | TF | | | | ✓ | ✓ | | ✓ | 1 | 1 | 4932471299 | 4058546289270 | 82,80 € | 99,36 € |
| | | 24 | 1.6 | +15° | ATB | ✓ | ✓ | | | | ✓ | | 1 | 1 | 4932471300 | 4058546289287 | 40,20 € | 48,24 € |
| | | 24 | 1.8 | +12° | ATB | ✓ | ✓ | | | | ✓ | | 1 | 1 | 4932498976 | 4058546528454 | 44,50 € | 53,40 € |
| 190 | 30 | 36 | 1.6 | +15° | ATB | ✓ | ✓ | | | | ✓ | | 1 | 1 | 4932471301 | 4058546289294 | 52,10 € | 62,52 € |
| | | 48 | 2.1 | +10° | ATB | ✓ | ✓ | | | | | ✓ | 1 | 1 | 4932471380 | 4058546290085 | 73,60 € | 88,32 € |
| | | 54 | 2.4 | -5° | TF | | | | ✓ | ✓ | | ✓ | 1 | 1 | 4932471303 | 4058546289317 | 92,30 € | 110,76 € |
| | | 4 | 1.8 | +10° | D | | | ✓ | | | ✓ | | 1 | 1 | 4932471304 | 4058546289324 | 115,20 € | 138,24 € |
| 210 | 30 | 16 | 2.4 | +15° | ATB | ✓ | ✓ | | | | ✓ | | 1 | 1 | 4932471324 | 4058546289522 | 44,80 € | 53,76 € |
| | | 48 | 2.8 | +10° | ATB | ✓ | ✓ | | | | | ✓ | 1 | 1 | 4932471325 | 4058546289539 | 99,90 € | 119,88 € |
| | | 24 | 2.4 | +15° | ATB | | ✓ | | | | ✓ | | 1 | 1 | 4932471305 | 4058546289331 | 41,50 € | 49,80 € |
| | | 36 | 2.4 | +15° | ATB | | ✓ | | | | ✓ | | 1 | 1 | 4932471306 | 4058546289348 | 48,00 € | 57,60 € |
| 235 | 30 | 48 | 2.4 | +10° | ATB | ✓ | ✓ | | | | | ✓ | 1 | 1 | 4932471307 | 4058546289355 | 53,50 € | 64,20 € |
| | | 60 | 2.4 | +10° | ATB | | ✓ | | | | | ✓ | 1 | 1 | 4932471308 | 4058546289362 | 82,80 € | 99,36 € |
| | | 60 | 2.4 | -5° | TF | | | | ✓ | ✓ | ✓ | | 1 | 1 | 4932471309 | 4058546289379 | 112,00 € | 134,40 € |

Circular Saw Blade Twin Packs

| | | | | | | |
|---|---|---|------------|---------------|----------|----------|
| 165 mm x 5/8" Kreissägeblatt-Doppelpack (2-teilig) 2 x 165 mm x 5/8" x 24 Zähne, Sägeblätter für schnelle Schnitte in Holz (4932471311) | 2 | 1 | 4932479836 | 4058546376307 | 61,80 € | 74,16 € |
| 165 mm x 5/8" Kreissägeblatt-Doppelpack (2-teilig) 1 x 165 mm x 5/8" x 24 Zähne, Sägeblatt für schnelle Schnitte in Holz (4932471311) + 1 x 165 mm x 5/8" x 40 Zähne, Sägeblatt für saubere Schnitte in Holz (4932471312) | 2 | 1 | 4932479837 | 4058546376314 | 71,90 € | 86,28 € |
| 165 x 20 mm Kreissägeblatt-Doppelpack (2-teilig) 2 x 165 mm x 20 x 40 Zähne, Sägeblätter für schnelle und saubere Schnitte in Holz (4932471932) | 2 | 1 | 4932492433 | 4058546418007 | 127,80 € | 153,36 € |
| 190 x 30 mm Kreissägeblatt-Doppelpack (2-teilig) 1 x 190 x 30 x 24 Zähne, Sägeblatt für schnelle Schnitte in Holz (4932471300) + 1 x 190 x 30 x 48 Zähne, Sägeblatt für saubere Schnitte in Holz (4932471380) | 2 | 1 | 4932479574 | 4058546373689 | 102,40 € | 122,88 € |
| 190 x 30 mm Kreissägeblatt-Doppelpack (2-teilig) 2 x 190 mm x 30 x 24 Zähne, Sägeblatt für schnelle Schnitte in Holz (4932471300) | 2 | 1 | 4932479804 | 4058546375980 | 72,40 € | 86,88 € |

*THIN KERF: optimiert für Akku-Werkzeuge, extradünne Schnittbreite für lange Laufzeit per Akkuladung

*Alle Holzarten: Weich-/Hartholz, Sperrholz, beschichtete Platten, Melamin, MDF

**Standard-Sägeblätter ohne Teflonbeschichtung und Vibrationsschlitzte

Kreissägeblätter für Kapp- und Gehrungssägen

PTFE-Beschichtung (Teflon): reduziert die Reibung für schnellere und kühlere Schnitte. Schützt vor Korrosion und Ansammlung von Harz.

Lasergeschnittene Vibrationsschlitz: für geringere Vibrationen und präzisere Schnitte. Schlitz sind gefüllt mit Polyurethan und funktionieren als Stoßdämpfer, indem die Vibrationen nicht bis zu den Hartmetallzähnen gelangen.

Hochwertiger lasergeschnittener Stahl: garantiert präzise Schnitte.

Mit Cobalt versetzte Hartmetallzähne: bleiben länger geschärft und für saubere Schnitte.



| Scheiben Ø [mm] | Bohrungs-durchmesser (mm) | Zähne-zahl | Schnitt-breite (mm) | Span-winkel | Zahn-form | Alle Holzarten* | Kunst-stoff | NE-Metalle, Profile, Aluminium | Schnell-schnitt | sauberer Schnitt | Inhalt | Bestell-einheit | Artikel-nummer | GTIN | UVP o. MwSt. | UVP inkl. MwSt. | |
|-----------------|---------------------------|------------|---------------------|-------------|-----------|-----------------|-------------|--------------------------------|-----------------|------------------|--------|-----------------|----------------|---------------|---------------|-----------------|----------|
| 190 | 30 | 40 | 2.4 | -5° | ATB | ✓ | | | ✓ | | 1 | 1 | 4932471314 | 4058546289423 | 61,00 € | 73,20 € | |
| | | 54 | 2.4 | -5° | TF | | ✓ | ✓ | | ✓ | 1 | 1 | 4932471303 | 4058546289317 | 92,30 € | 110,76 € | |
| 216 | 30 | 24 | 2.4 | -5° | ATB | ✓ | | | ✓ | | 1 | 1 | 4932471315 | 4058546289430 | 61,20 € | 73,44 € | |
| | | 48 | 2.4 | -5° | ATB | ✓ | | | ✓ | | 1 | 1 | 4932471316 | 4058546289447 | 72,00 € | 86,40 € | |
| | | 60 | 2.4 | -5° | ATB | ✓ | | | | ✓ | | 1 | 1 | 4932471317 | 4058546289454 | 72,00 € | 86,40 € |
| | | 80 | 2.4 | -5° | TF | | | ✓ | ✓ | | ✓ | 1 | 1 | 4932471319 | 4058546289478 | 130,20 € | 156,24 € |
| 250 | 30 | 40 | 2.8 | +15° | ATB | ✓ | | | ✓ | | 1 | 1 | 4932472015 | 4058546324117 | 97,70 € | 117,24 € | |
| | | 60 | 2.8 | +15° | ATB | ✓ | | | | ✓ | 1 | 1 | 4932472016 | 4058546324124 | 163,00 € | 195,60 € | |
| 254 | 30 | 60 | 3.0 | -5° | ATB | ✓ | | | ✓ | | 1 | 1 | 4932471320 | 4058546289485 | 96,00 € | 115,20 € | |
| | | 80 | 3.0 | -5° | TF | | ✓ | ✓ | | ✓ | 1 | 1 | 4932471318 | 4058546289461 | 142,10 € | 170,52 € | |
| 305 | 30 | 60 | 3.0 | -5° | ATB | ✓ | | | ✓ | | 1 | 1 | 4932471321 | 4058546289492 | 142,10 € | 170,52 € | |
| | | 100 | 3.0 | -5° | ATB | ✓ | | | | ✓ | 1 | 1 | 4932471322 | 4058546289508 | 148,00 € | 177,60 € | |
| | | 96 | 3.0 | -5° | TF | | ✓ | ✓ | | ✓ | 1 | 1 | 4932471323 | 4058546289515 | 163,00 € | 195,60 € | |

Kreissägeblätter Doppelpacks

216 x 30 mm Twin-Pack Set (2-teilig)

1 x 216 x 30 x 48 Zähne, Sägeblatt für schnelle Schnitte in Holz (4932471316) + 1 x 216 x 30 x 60 Zähne, Sägeblatt für saubere Schnitte in Holz (4932471317)

2 1 4932479575 4058546373696 129,60 € 155,52 €

254 x 30 mm Twin-Pack Set (2-teilig)

1 x 254 x 30 x 60 Zähne, Sägeblatt für schnelle Schnitte in Holz (4932471320) + 1 x 254 x 30 x 80 Zähne, Sägeblatt für saubere Schnitte in Aluminium (4932471318)

2 1 4932479576 4058546373702 214,30 € 257,16 €

*THIN KERF: optimiert für Akku-Werkzeuge, extradünne Schnittbreite für lange Laufzeit per Akkuladung

*Alle Holzarten: Weich-/Hartholz, Sperrholz, beschichtete Platten, Melamin, MDF

Kreissägeblätter für Tischkreissägen

PTFE-Beschichtung (Teflon): reduziert die Reibung für schnellere und kühlere Schnitte. Schützt vor Korrosion und Ansammlung von Harz.

Lasergeschnittene Vibrationsschlitz: für geringere Vibrationen und präzisere Schnitte. Schlitz sind gefüllt mit Polyurethan und funktionieren als Stoßdämpfer, indem die Vibrationen nicht bis zu den Hartmetallzähnen gelangen.

Hochwertiger lasergeschnittener Stahl: garantiert präzise Schnitte.

Mit Cobalt versetzte Hartmetallzähne: bleiben länger geschärft und für saubere Schnitte.

**Standard-Sägeblätter ohne Teflonbeschichtung und Vibrationsschlitz



| Scheiben Ø [mm] | Bohrungs-durchmesser (mm) | Zähne-zahl | Schnitt-breite (mm) | Span-winkel | Zahn-form | Thin Kerf* | Alle Holzarten* | abrasive Span-platten, Faser-zement-platten, Fiberglas* | Kunst-stoff | NE-Metalle, Profile, Aluminium | Schnell-schnitt | sauberer Schnitt | Inhalt | Bestell-einheit | Artikel-nummer | GTIN | UVP o. MwSt. | UVP inkl. MwSt. |
|-----------------|---------------------------|------------|---------------------|-------------|-----------|------------|-----------------|---|-------------|--------------------------------|-----------------|------------------|--------|-----------------|----------------|---------------|--------------|-----------------|
| 210 | 30 | 24 | 1.9 | +25° | ATB | ✓ | ✓ | | | | ✓ | | 1 | 1 | 4932478095 | 4058546340285 | 36,60 € | 43,92 € |

*THIN KERF: optimiert für Akku-Werkzeuge, extradünne Schnittbreite für lange Laufzeit per Akkuladung

*Alle Holzarten: Weich-/Hartholz, Sperrholz, beschichtete Platten, Melamin, MDF

Kreissägeblätter für Metall-Handkreissägen

NEU

Präzise Zahngeometrie für optimale Schnittleistung.

Hochwertige Hartmetall- und Cermet-Zähne für überragende Standzeit.

Vollständig gehärtetes und vorgespanntes Stammblatt für präzise Schnitte.

Tiefer Zahngrund für eine schnelle und vollständige Spanabfuhr.

Innen liegende, harzgefüllte Dehnungsschlitze minimieren die Geräusch- und Vibrationsentwicklung.

- Saubere, gratfreie, trockene Schnitte reduzieren den Nachbearbeitungsaufwand.
- Geringe Wärmeentwicklung - der Werkstoff kann direkt nach dem Schnitt weiterverarbeitet werden.
- Schnellere Schnitte als herkömmliche Trennmethoden.
- Kostengünstigere Alternative zu Trennscheiben.
- Reduziert die Geräuschentwicklung.
- Reduziert die Vibrationen.
- Sichere Anwendung: kalter Schnitt - kein Funkenflug, kein Kühlmittel.

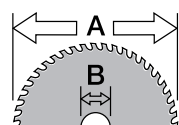

Ø mm

| Scheiben Ø [mm] | Bohrungs- durchmes- ser (mm) | Zähnezahl | Schnittbreite (mm) | Materialwand- stärke (mm) | Baustahl | Stahlblech bis 2,5mm | Wellblechplatten bis 2,5 mm Dicke | Stahlrohr | Edelstahlbleche | Gussseisen | Kupfer | Aluminium | Bewehrungsstab | Sandwichmaterial (Stahl, Schaum, Platten) | Inhalt | Bestell- einheit | Artikel- nummer | GTIN | UVP o. MwSt. | UVP inkl. MwSt. |
|-----------------|------------------------------------|-----------|--------------------|------------------------------|----------|----------------------|-----------------------------------|-----------|-----------------|------------|--------|-----------|----------------|---|--------|---------------------|--------------------|--------------|-----------------|--------------------|
| 135 | 20 | 30 | 1.6 | 1-2.5 | ✓ | ✓ | ✓ | ✓ | ◆ | ✗ | ✗ | ✗ | ✗ | ✓ | 1 | 1 | 48404070 | 045242233786 | 114,80 € | 137,76 € |
| | | 50 | 1.6 | 1-2.5 | ✗ | ✗ | ✗ | ✗ | ✗ | ✗ | ✓ | ✓ | ✗ | ◆ | 1 | 1 | 48404075 | 045242233793 | 131,30 € | 157,56 € |
| 150 | 20 | 34 | 1.6 | >2.5 | ✓ | ✓ | ✓ | ✓ | ◆ | ✗ | ✗ | ✓ | ✗ | ✓ | 1 | 1 | 48404080 | 045242510283 | 75,20 € | 90,24 € |
| 165 | 15.87 | 48 | 1.6 | 1-2.5 | ✓ | ✓ | ✓ | ✓ | ✗ | ✗ | ✗ | ✗ | ✗ | ✓ | 1 | 1 | 48404220 | 045242569069 | 115,60 € | 138,72 € |
| 174 | 20 | 36 | 1.6 | 1-2.5 | ✓ | ✓ | ✓ | ✓ | ✗ | ✗ | ✗ | ✗ | ✗ | ✗ | 1 | 1 | 48404225 | 045242569052 | 115,60 € | 138,72 € |
| | | 42 | 1.8 | >2.5 | ✓ | ✗ | ✗ | ✓ | ✗ | ✗ | ✗ | ✗ | ✗ | ✗ | 1 | 1 | 48404515 | 045242134465 | 125,40 € | 150,48 € |
| 203 | 5/8" | 50 | 1.8 | 1-2.5 | ✓ | ✓ | ✓ | ✓ | ◆ | ✗ | ✗ | ✗ | ✗ | ✓ | 1 | 1 | 48404520 | 045242134472 | 142,10 € | 170,52 € |
| | | 58 | 2.4 | >2.5 | ✗ | ✗ | ✗ | ✗ | ✗ | ✗ | ✓ | ✓ | ✗ | ◆ | 1 | 1 | 48404345 | 045242569113 | 118,40 € | 142,08 € |

✓ Sehr gut geeignet für diese Materialien.

◆ Geeignet, bei der Anwendung in diesen Materialien verringert sich die Standzeit.

✗ Nicht geeignet, die Anwendung in diesen Materialien wird nicht empfohlen.



Bandsägebänder

Auswahl der richtigen Verzahnung

| | | | | | |
|--|--|---|---|---|---------------------------------------|
| 8/10 Tpi Zahnteilung 2,3/1,8 mm | 10 Tpi Zahnteilung 2,5 mm | 12/14 Tpi Zahnteilung 1,8/1,4 mm | 14 Tpi Zahnteilung 1,8 mm | 18 Tpi Zahnteilung 1,4 mm | 25 Tpi Zahnteilung 1 mm |
| Material- Stärke 5 bis 13 mm | Material- Stärke 8 bis 13 mm | Material- Stärke 4 bis 8 mm | Material- Stärke 5 bis 8 mm | Material- Stärke 4 bis 5 mm | Material- Stärke < 4 mm |



Premium Bi-Metall-Bandsägebänder

Varioverzahnte Bi-Metall-Bandsägeblätter mit Matrix II HSS-Stahl und 8 % Kobaltanteil übertreffen die Standzeit herkömmlicher Sägeblätter um bis zu 3 x und müssen entsprechend später ausgetauscht werden.

Präzisionsgefertigte Zähne für schnellere, sauberere Schnitte.

Optimiert für den Einsatz mit Akku-Bandsägen: mehr Schnitte je Akkuladung.

Ideal für Schnitte in Winkelstahl, galvanisierten Rohren und härterem Stahl wie z. B. Gusseisen oder Edelstahl.



Premium-Bandsägeblätter 1139,83 x 12,7 x 0,51mm (passend für M18CBS125 & BS125)

| Materialwandstärke (mm) | Zahnteilung (mm) | Zähne pro Zoll | Inhalt | Bestell-einheit | Artikel-nummer | GTIN | UVP o. MwSt. | UVP inkl. MwSt. |
|-------------------------|------------------|----------------|--------|-----------------|----------------|--------------|--------------|-----------------|
| 5 - 13 | 3.1 / 2.5 | 8 / 10 | 3 | 1 | 48390601 | 045242530298 | 54,30 € | 65,16 € |
| | | | 25 | 1 | 48390605 | 045242539697 | 425,40 € | 510,48 € |
| 4 - 8 | 2.1 / 1.8 | 12 / 14 | 3 | 1 | 48390611 | 045242530328 | 54,30 € | 65,16 € |
| | | | 25 | 1 | 48390615 | 045242539703 | 425,40 € | 510,48 € |



Premium-Bandsägeblätter 898,52 x 12,7 x 0,51 mm (passend für M18 Compact)

| Materialwandstärke (mm) | Zahnteilung (mm) | Zähne pro Zoll | Inhalt | Bestell-einheit | Artikel-nummer | GTIN | UVP o. MwSt. | UVP inkl. MwSt. |
|-------------------------|------------------|----------------|--------|-----------------|----------------|--------------|--------------|-----------------|
| 5 - 13 | 3.1 / 2.5 | 8 / 10 | 3 | 1 | 48390609 | 045242536412 | 51,80 € | 62,16 € |
| | | | 25 | 1 | 48390606 | 045242537754 | 405,80 € | 486,96 € |
| 4 - 8 | 2.1 / 1.8 | 12 / 14 | 3 | 1 | 48390619 | 045242536429 | 51,80 € | 62,16 € |
| | | | 25 | 1 | 48390616 | 045242537761 | 405,70 € | 486,84 € |



Premium-Bandsägeblätter 685,80 x 12,7 x 0,51mm (passend für M12BS)

| Materialwandstärke (mm) | Zahnteilung (mm) | Zähne pro Zoll | Inhalt | Bestell-einheit | Artikel-nummer | GTIN | UVP o. MwSt. | UVP inkl. MwSt. |
|-------------------------|------------------|----------------|--------|-----------------|----------------|--------------|--------------|-----------------|
| 4 - 8 | 2.1 / 1.8 | 12 / 14 | 3 | 1 | 48390711 | 045242536436 | 46,50 € | 55,80 € |



Premium-Bandsägeblätter 776,29 x 12,7 x 0,51 mm (passend für M12FBS)

| Materialwandstärke (mm) | Zahnteilung (mm) | Zähne pro Zoll | Inhalt | Bestell-einheit | Artikel-nummer | GTIN | UVP o. MwSt. | UVP inkl. MwSt. |
|-------------------------|------------------|----------------|--------|-----------------|----------------|--------------|--------------|-----------------|
| 4-8 | 2.1/1.8 | 12/14 | 3 | 1 | 48390631 | 045242605125 | 49,30 € | 59,16 € |
| | | | 25 | 1 | 48390636 | 045242605132 | 386,20 € | 463,44 € |
| 5-13 | 3.1/2.5 | 8/10 | 3 | 1 | 48390630 | 045242605156 | 49,30 € | 59,16 € |
| | | | 25 | 1 | 48390635 | 045242605163 | 386,20 € | 463,44 € |



Bi-Metall Bandsägeblätter

Geeignet für Schnitte in Winkeleisen, verzinktem Stahlrohr und härterem Stahl wie Gusseisen und Edelstahl.

Bandsägeblatt 1139,83 x 12,7 x 0,51 mm Blattlänge (passend für M18 CBS 125 & BS125)

| Materialwandstärke (mm) | Zahnteilung (mm) | Zähne pro Zoll | Inhalt | Bestell-einheit | Artikel-nummer | GTIN | UVP o. MwSt. | UVP inkl. MwSt. |
|-------------------------|------------------|----------------|--------|-----------------|----------------|--------------|--------------|-----------------|
| ≥ 8 | 2.5 | 10 | 3 | 1 | 48390501 | 045242132096 | 54,30 € | 65,16 € |
| 5 - 8 | 1.8 | 14 | 3 | 1 | 48390511 | 045242132164 | 54,30 € | 65,16 € |
| 4 - 5 | 1.4 | 18 | 3 | 1 | 48390521 | 045242132263 | 54,30 € | 65,16 € |
| ≤ 4 | 1.0 | 25 | 3 | 1 | 48390531 | 045242132362 | 54,30 € | 65,16 € |



Blattlänge 898,52 x 12,7 x 0,51 mm (passend für HD 18 BS)

| Materialwandstärke (mm) | Zahnteilung (mm) | Zähne pro Zoll | Inhalt | Bestell-einheit | Artikel-nummer | GTIN | UVP o. MwSt. | UVP inkl. MwSt. |
|-------------------------|------------------|----------------|--------|-----------------|----------------|--------------|--------------|-----------------|
| 5 - 8 | 1.8 | 14 | 3 | 1 | 48390519 | 045242201594 | 54,30 € | 65,16 € |
| 4 - 5 | 1.4 | 18 | 3 | 1 | 48390529 | 045242201747 | 54,30 € | 65,16 € |
| ≤ 4 | 1.0 | 25 | 3 | 1 | 48390539 | 045242201815 | 54,30 € | 65,16 € |



Blattlänge 685,80 x 12,7 x 0,51 mm (passend für M12)

| Materialwandstärke (mm) | Zahnteilung (mm) | Zähne pro Zoll | Inhalt | Bestell-einheit | Artikel-nummer | GTIN | UVP o. MwSt. | UVP inkl. MwSt. |
|-------------------------|------------------|----------------|--------|-----------------|----------------|--------------|--------------|-----------------|
| 2.5 - 8 | 1.4 | 18 | 3 | 1 | 48390572 | 045242272341 | 44,90 € | 53,88 € |



DIAMANTTRENNSCHEIBEN 3 LEISTUNGSTUFEN



PREMIUM SPEEDCROSS X

Beste Diamanttrennscheibe seiner Klasse.

1 Scheibe geeignet für alle Arten von harten Baumaterialien.

Präzise positionierte und angeordnete Diamanttechnologie für kontinuierlich hohe Schnittleistung, überlegene Schnittgeschwindigkeit und längste Standzeit.



SPEEDCROSS

Premium Diamanttrennscheiben.

Verschiedene Scheiben, um alle Anwendungsbereiche und Gewerke abzudecken.

Auswahl an Premium-Diamanten und Bindung kombiniert mit neuesten Produktionsverfahren wie z. B. lasergeschweißte Segmente für höchste Verlässlichkeit.



CONTRACTOR

Diamanttrennscheiben mit sehr gutem Preis-/Leistungsverhältnis.

Verschiedene Scheiben, darunter Universalscheiben, um die meisten Profianwendungen abzudecken.

Segmente aus hochwertigen Diamanten, lasergeschweißt oder gesintert am Stammbblatt angebracht.

ANWENDUNGSEMPFEHLUNG

PERFORMANCE

MATERIAL

STEIN

NATURSTEIN
GRANIT
PORPHYR

BETON

ARMIIERT

HARTE MATERIALIEN

+ Waschbeton
+ Ziegel / Klinker (hart)
+ Dachziegel (hart)
+ Pflasterstein u.v.m.

BETON

MITTELMHART

ABRASIVE MATERIALIEN

weicher Beton
Frischbeton
Ziegel / Klinker (weich)
Estrich
Kalksandstein

ASPHALT

KERAMIK

Fliesen

STAHL

Eisen
Edelstahl
NE-Metalle

CONTRACTOR

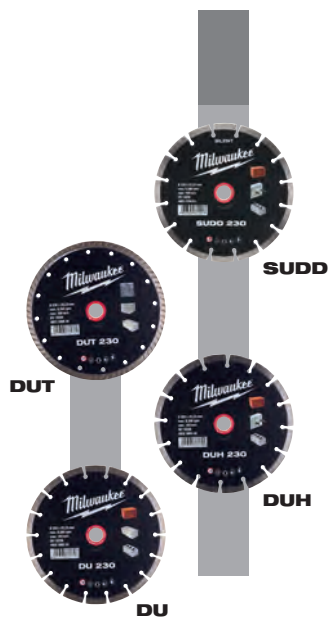

SPEEDCROSS X

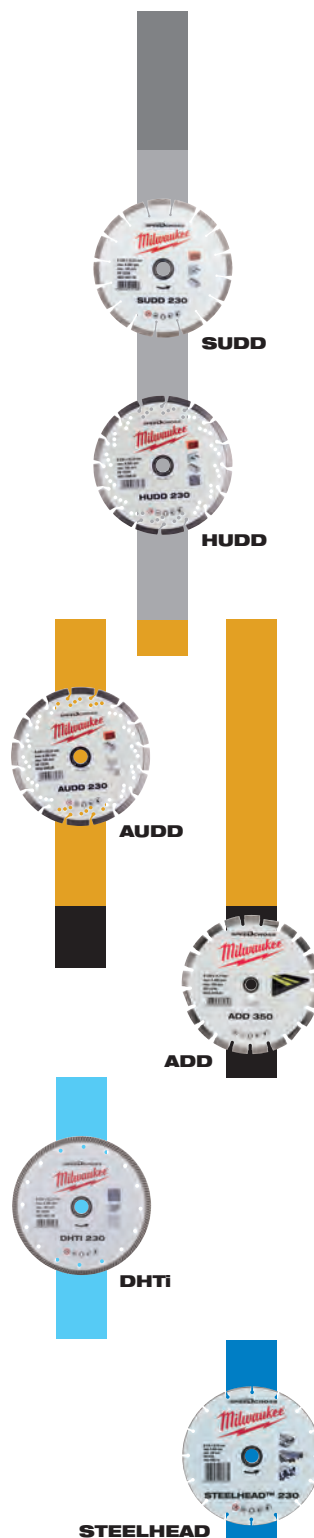

PREMIUM SPEEDCROSS X



Speedcross XHUDD

NEU

Beste Diamanttrennscheibe.

Geeignet für alle Arten von harten Baustoffen.

Präzise Diamantanordnung für beste Schnittleistung.

Bis zu 15 mm hohe Segmente für längste Standzeit.

Lasergeschweißte kurze, V-förmige Zahnsegmente für extrem aggressive Schnitteigenschaften, überlegene Schnittgeschwindigkeit und verbesserte Staubabfuhr.

Geeignet für Schnitte in harten Baustoffen, Granit, Stahlbeton, Waschbeton, harter Ziegel/Klinker, Dachziegel, Pflasterstein, Porphy u.v.m.



| Typ | Scheibendurchmesser (mm) | Bohrungsdurchmesser (mm) | Segmenthöhe (mm) | Schnittbreite (mm) | Inhalt | Bestell-einheit | Artikel-nummer | GTIN | UVP o. MwSt. | UVP inkl. MwSt. |
|-----------|--------------------------|--------------------------|------------------|--------------------|--------|-----------------|----------------|---------------|--------------|-----------------|
| XHUDD 115 | 115 | 22.23 | 12 | 2.6 | 1 | 1 | 4932492147 | 4058546415143 | 88,60 € | 106,32 € |
| XHUDD 125 | 125 | 22.23 | 12 | 2.6 | 1 | 1 | 4932492148 | 4058546415150 | 96,10 € | 115,32 € |
| XHUDD 150 | 150 | 22.23 | 12 | 2.6 | 1 | 1 | 4932492149 | 4058546415167 | 108,90 € | 130,68 € |
| XHUDD 230 | 230 | 22.23 | 15 | 2.6 | 1 | 1 | 4932492150 | 4058546415174 | 149,60 € | 179,52 € |
| XHUDD 350 | 350 | 25.4 | 14 | 2.6 | 1 | 1 | 4932492151 | 4058546415181 | 279,00 € | 334,80 € |

Speedcross SUDD

NEU

Deutlich lärmreduzierte Schnitte durch Silent Technologie.

Universelle Anwendung in alle harten Baustoffe.

15 mm hohe Segmente für längste Standzeit.

Lasergeschweißte Segmente mit Prägungen, um die Hitzeentwicklung gering zu halten, und für schnellere Schnitte.

Lasergeschweißte Segmente für höchste Zuverlässigkeit.

Geeignet für Schnitte in harte Baustoffe, Granit, Stahlbeton, Waschbeton, harter/mittelharter Ziegel/Klinker, Pflasterstein oder Dachziegel.



| Typ | Scheibendurchmesser (mm) | Bohrungsdurchmesser (mm) | Segmenthöhe (mm) | Schnittbreite (mm) | Inhalt | Bestell-einheit | Artikel-nummer | GTIN | UVP o. MwSt. | UVP inkl. MwSt. |
|----------|--------------------------|--------------------------|------------------|--------------------|--------|-----------------|----------------|---------------|--------------|-----------------|
| SUDD 230 | 230 | 22.23 | 15 | 3.4 | 1 | 1 | 4932492152 | 4058546415198 | 229,90 € | 275,88 € |
| SUDD 350 | 350 | 25.4 | 15 | 3.4 | 1 | 1 | 4932492153 | 4058546415204 | 369,90 € | 443,88 € |

Speedcross HUDD

Universeller Einsatz in alle harten bis mittelharten Baustoffe. 10 mm hohe Segmente mit Premium-Diamantkörnung für längste Standzeit, Lasergeschweißt für höchste Zuverlässigkeit. Stammblatt mit speziellen Kühlschlitzen für verbesserten Luftdurchlass, um die Hitzeentwicklung bei den Segmenten gering zu halten und die Reibung zu minimieren. Geeignet für Schnitte in harten Baustoffen, Granit, Stahlbeton, Waschbeton, harter/mittelharter Ziegel/Klinker, Pflasterstein oder Dachziegel.

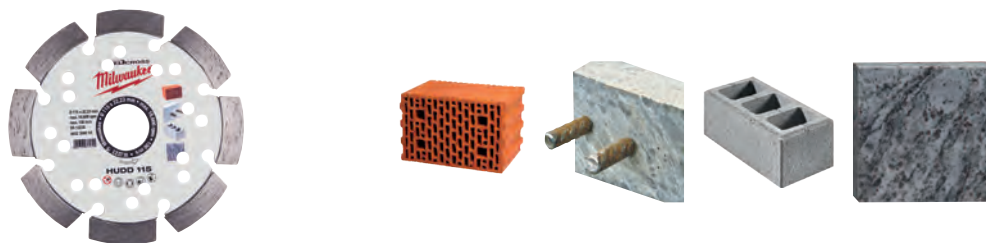

| Typ | Scheibendurchmesser (mm) | Bohrungsdurchmesser (mm) | Segmenthöhe (mm) | Schnittbreite (mm) | Inhalt | Bestell-einheit | Artikel-nummer | GTIN | UVP o. MwSt. | UVP inkl. MwSt. |
|----------|--------------------------|--------------------------|------------------|--------------------|--------|-----------------|----------------|---------------|--------------|-----------------|
| HUDD 115 | 115 | 22.23 | 10 | 2.6 | 1 | 1 | 4932399819 | 4002395364749 | 82,40 € | 98,88 € |
| HUDD 125 | 125 | 22.23 | 10 | 2.6 | 1 | 1 | 4932399820 | 4002395364756 | 89,40 € | 107,28 € |
| HUDD 150 | 150 | 22.23 | 10 | 2.6 | 1 | 1 | 4932399821 | 4002395364763 | 101,30 € | 121,56 € |
| HUDD 230 | 230 | 22.23 | 10 | 2.6 | 1 | 1 | 4932399822 | 4002395364770 | 139,20 € | 167,04 € |
| HUDD 300 | 300 | 25.4 | 10 | 2.6 | 1 | 1 | 4932493298 | 4058546481698 | 229,90 € | 275,88 € |
| HUDD 350 | 350 | 25.4 | 8 | 2.6 | 1 | 1 | 4932471985 | 4058546298845 | 259,50 € | 311,40 € |

Speedcross AUDD

Universelle Anwendung in alle weichen und abrasiven Materialien bis mittelharte Baustoffe.

10 mm hohe Segmente mit Premium-Diamantkörnung für längste Standzeit, lasergeschweißt für höchste Zuverlässigkeit.

Stammblatt mit speziellen Kühlschlitzen für verbesserten Luftdurchlass, um die Hitzeentwicklung bei den Segmenten gering zu halten und die Reibung zu minimieren. Geeignet für Schnitte in Asphalt, weichen Ziegelstein, Frischbeton, weichen Klinker, Estrich, Kalksandstein.



*nur für Speedcross AUDD 350 mm

| Typ | Scheibendurchmesser (mm) | Bohrungsdurchmesser (mm) | Segmenthöhe (mm) | Schnittbreite (mm) | Inhalt | Bestell-einheit | Artikel-nummer | GTIN | UVP o. MwSt. | UVP inkl. MwSt. |
|-----------|--------------------------|--------------------------|------------------|--------------------|--------|-----------------|----------------|---------------|--------------|-----------------|
| AUDD 115 | 115 | 22.23 | 10 | 2.6 | 1 | 1 | 4932399823 | 4002395364787 | 82,40 € | 98,88 € |
| AUDD 125 | 125 | 22.23 | 10 | 2.6 | 1 | 1 | 4932399824 | 4002395364794 | 89,40 € | 107,28 € |
| AUDD 150 | 150 | 22.23 | 10 | 2.6 | 1 | 1 | 4932399825 | 4002395364800 | 101,30 € | 121,56 € |
| AUDD 230 | 230 | 22.23 | 10 | 2.6 | 1 | 1 | 4932399826 | 4002395364817 | 153,50 € | 184,20 € |
| AUDD 350* | 350 | 25.4 | 10 | 2.6 | 1 | 1 | 4932471987 | 4002396298869 | 141,00 € | 169,20 € |
| AUDD 450 | 450 | 25.4 | 10 | 2.6 | 1 | 1 | 4932492145 | 4058546415129 | 219,00 € | 262,80 € |

Speedcross STEELHEAD[™]

Die STEELHEAD[™] Spezial-Diamanttrennscheibe ist besonders geeignet für Stahl, Edelstahl und NE-Metalle. Hochdichte, speziell gelötete Diamanten ermöglichen einen sehr aggressiven Schnitt. Konsistente Schnitttiefe, kein Risiko zu brechen und höchste Produktivität verglichen mit einer Standard-Metalltrennscheibe. Aufgrund der Vielseitigkeit und der herausragenden Schnitteigenschaften ist die Diamanttrennscheibe ideal für den Einsatz bei Feuerwehren oder Rettungsmaßnahmen.

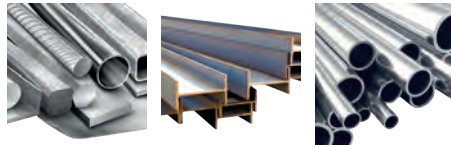

| Typ | Scheibendurchmesser (mm) | Bohrungsdurchmesser (mm) | Segmenthöhe (mm) | Schnittbreite (mm) | Inhalt | Bestell-einheit | Artikel-nummer | GTIN | UVP o. MwSt. | UVP inkl. MwSt. |
|----------------------------|--------------------------|--------------------------|------------------|--------------------|--------|-----------------|----------------|---------------|--------------|-----------------|
| STEELHEAD [™] 115 | 115 | 22.23 | 2 | 1.5 | 1 | 1 | 4932492014 | 4058546413811 | 30,30 € | 36,36 € |
| STEELHEAD [™] 125 | 125 | 22.23 | 2 | 1.5 | 1 | 1 | 4932492015 | 4058546413828 | 32,30 € | 38,76 € |
| STEELHEAD [™] 230 | 230 | 22.23 | 2 | 1.8 | 1 | 1 | 4932492016 | 4058546413835 | 90,30 € | 108,36 € |
| STEELHEAD [™] 350 | 350 | 25.4 | 4 | 2.8 | 1 | 1 | 4932471988 | 4058546298876 | 235,90 € | 283,08 € |

Speedcross DHTi

NEU

Turbo-Diamanttrennscheibe für härteste Fliesen (Keramik, Gres, Porzellan) bis zu 20 mm Stärke. Sehr schnelle, saubere und präzise Schnitteigenschaften durch geschlossenem Turbo-Segment. Für eine geringere Staubentwicklung. 10 mm hohe Segmente mit Premium-Diamantkörnung und Premium-Bindung für längste Standzeit.

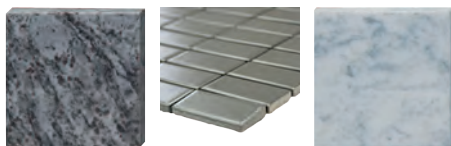

| Typ | Scheibendurchmesser (mm) | Bohrungsdurchmesser (mm) | Segmenthöhe (mm) | Schnittbreite (mm) | Inhalt | Bestell-einheit | Artikel-nummer | GTIN | UVP o. MwSt. | UVP inkl. MwSt. |
|----------|--------------------------|--------------------------|------------------|--------------------|--------|-----------------|----------------|---------------|--------------|-----------------|
| DHTi 115 | 115 | 22.23 | 10 | 2.3 | 1 | 1 | 4932492154 | 4058546415211 | 39,50 € | 47,40 € |
| DHTi 125 | 125 | 22.23 | 10 | 2.3 | 1 | 1 | 4932492155 | 4058546415228 | 44,50 € | 53,40 € |
| DHTi 230 | 230 | 22.23 | 10 | 2.3 | 1 | 1 | 4932492156 | 4058546415235 | 119,50 € | 143,40 € |

Speedcross DHMM

Diamanttrennscheibe für eine Vielzahl von Anwendungen.

Herausragende Schneideigenschaften aufgrund eines hohen Diamantanteils.

Geeignet für den Einsatz in einer Vielzahl von Materialien wie PVC, Granit, Fliesen, Betonwerkstein, Verbundwerkstoff, Gipskarton, dünnem Holz, Gewindestangen und Blech.

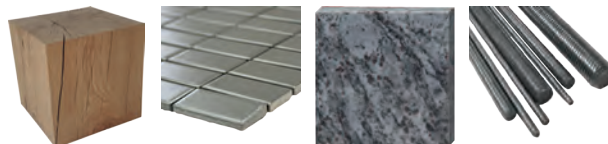

| Typ | Scheibendurchmesser (mm) | Bohrungsdurchmesser (mm) | Segmenthöhe (mm) | Schnittbreite (mm) | Inhalt | Bestell-einheit | Artikel-nummer | GTIN | UVP o. MwSt. | UVP inkl. MwSt. |
|---------|--------------------------|--------------------------|------------------|--------------------|--------|-----------------|----------------|---------------|--------------|-----------------|
| DHMM 76 | 76 | 10 | 2.2 | 1.2 | 1 | 1 | 4932471333 | 4058546289614 | 25,50 € | 30,60 € |

Speedcross ADD

NEU

Die ADD Diamanttrennscheibe ist besonders geeignet für Asphalt. Auch geeignet für Frischbeton und andere hochabrasive Materialien.

Doppelt gespanntes Stammbblatt für längste Standzeit und Stabilität.

Spezielle Schrägschutzsegmente zum Schutz vor Segmentabriss und Abnutzung.

10 mm hohe Segmente mit Premium-Diamantkörnung für längste Standzeit, lasergeschweißt für höchste Zuverlässigkeit.

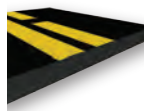

| Typ | Scheibendurchmesser (mm) | Bohrungsdurchmesser (mm) | Segmenthöhe (mm) | Schnittbreite (mm) | Inhalt | Bestell-einheit | Artikel-nummer | GTIN | UVP o. MwSt. | UVP inkl. MwSt. |
|------------|--------------------------|--------------------------|------------------|--------------------|--------|-----------------|----------------|---------------|--------------|-----------------|
| ADD 350 mm | 350 | 25.4 | 10 | 2.8 | 1 | 1 | 4932478952 | 4058546362348 | 158,30 € | 189,96 € |

Contractor SUDD

Hochwertige Diamanttrennscheibe mit lasergeschweißten Segmenten und ausgezeichneten Schneideigenschaften in harten bis mittelharten Baustoffen. Deutlich lärmreduziertes Schneiden durch Silent Technologie.



| Typ | Scheibendurchmesser (mm) | Bohrungsdurchmesser (mm) | Segmenthöhe (mm) | Schnittbreite (mm) | Inhalt | Bestell-einheit | Artikel-nummer | GTIN | UVP o. MwSt. | UVP inkl. MwSt. |
|-------------|--------------------------|--------------------------|------------------|--------------------|--------|-----------------|----------------|---------------|--------------|-----------------|
| SUDD 230 mm | 230 | 22.23 | 10 | 3.0 | 1 | 1 | 4932479463 | 4058546372576 | 135,50 € | 162,60 € |
| SUDD 350 mm | 350 | 25.4 | 10 | 3.1 | 1 | 1 | 4932479462 | 4058546372569 | 203,90 € | 244,68 € |

Contractor DUH

Hochwertige Diamanttrennscheiben mit lasergeschweißten Segmenten und ausgezeichneten Schneideigenschaften in mittelharten und harten Baustoffen.



| Typ | Scheibendurchmesser (mm) | Bohrungsdurchmesser (mm) | Segmenthöhe (mm) | Schnittbreite (mm) | Inhalt | Bestell-einheit | Artikel-nummer | GTIN | UVP o. MwSt. | UVP inkl. MwSt. |
|---------|--------------------------|--------------------------|------------------|--------------------|--------|-----------------|----------------|---------------|--------------|-----------------|
| DUH 115 | 115 | 22.23 | 10 | 2.2 | 1 | 1 | 4932399539 | 4002395361861 | 37,40 € | 44,88 € |
| DUH 125 | 125 | 22.23 | 10 | 2.3 | 1 | 1 | 4932399540 | 4002395361878 | 37,40 € | 44,88 € |
| DUH 180 | 180 | 22.23 | 10 | 2.4 | 1 | 1 | 4932399541 | 4002395361885 | 70,50 € | 84,60 € |
| DUH 230 | 230 | 22.23 | 10 | 2.6 | 1 | 1 | 4932399542 | 4002395361892 | 76,50 € | 91,80 € |
| DUH 300 | 300 | 25.4 | 10 | 2.8 | 1 | 1 | 4932493331 | 4058546482022 | 94,90 € | 113,88 € |
| DUH 350 | 350 | 25.4 | 10 | 2.8 | 1 | 1 | 4932471986 | 4058546298852 | 117,40 € | 140,88 € |
| DUH 400 | 400 | 25.4 | 10 | 3.2 | 1 | 1 | 4932492146 | 4058546415136 | 149,00 € | 178,80 € |

Contractor DSU

Spezielle Diamant-Trennscheibe empfohlen für den Einsatz mit Mauernutfräsen.

Lasergeschweißte Qualitätsscheibe mit ausgezeichneten Schneideigenschaften. Universeller Einsatz in harten und weichen Materialien.

Ø 125 mm für WCE 30; Ø 150 mm für WCS 45.

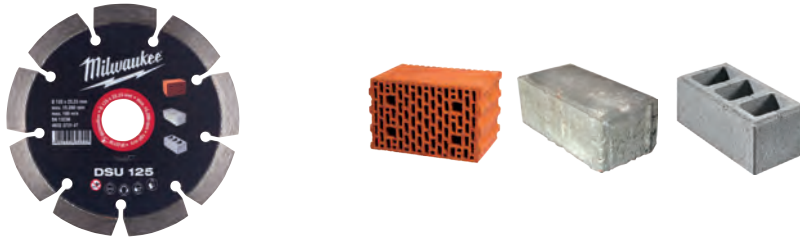

| Typ | Scheibendurchmesser (mm) | Bohrungsdurchmesser (mm) | Segmenthöhe (mm) | Schnittbreite (mm) | Inhalt | Bestell-einheit | Artikel-nummer | GTIN | UVP o. MwSt. | UVP inkl. MwSt. |
|---------|--------------------------|--------------------------|------------------|--------------------|--------|-----------------|----------------|---------------|--------------|-----------------|
| DSU 125 | 125 | 22.23 | 10 | 2.4 | 1 | 1 | 4932373147 | 4002395346455 | 89,40 € | 107,28 € |
| DSU 150 | 150 | 22.23 | 10 | 2.4 | 1 | 1 | 4932373148 | 4002395346462 | 100,90 € | 121,08 € |

Contractor DU

Diamanttrennscheibe für den universellen Einsatz in eine Vielzahl von Baustoffen. Sehr gutes Preis-/Leistungsverhältnis und direkt gesinterte Segmente.



| Typ | Scheibendurchmesser (mm) | Bohrungsdurchmesser (mm) | Segmenthöhe (mm) | Schnittbreite (mm) | Inhalt | Bestell-einheit | Artikel-nummer | GTIN | UVP o. MwSt. | UVP inkl. MwSt. |
|--------|--------------------------|--------------------------|------------------|--------------------|--------|-----------------|----------------|---------------|--------------|-----------------|
| DU 115 | 115 | 22.23 | 10 | 2.2 | 1 | 1 | 4932399521 | 4002395361687 | 11,20 € | 13,44 € |
| DU 125 | 125 | 22.23 | 10 | 2.3 | 1 | 1 | 4932399522 | 4002395361694 | 12,50 € | 15,00 € |
| DU 180 | 180 | 22.23 | 10 | 2.4 | 1 | 1 | 4932399523 | 4002395361700 | 33,80 € | 40,56 € |
| DU 230 | 230 | 22.23 | 10 | 2.6 | 1 | 1 | 4932399524 | 4002395361717 | 44,60 € | 53,52 € |
| DU 300 | 300 | 25.4 | 10 | 2.3 | 1 | 1 | 4932493332 | 4058546482039 | 69,90 € | 83,88 € |

Contractor DHTi

Fliesen-Diamanttrennscheibe mit gutem Preis-/Leistungsverhältnis. Saubere Schnitte in alle Arten von weichen und harten Fliesen.

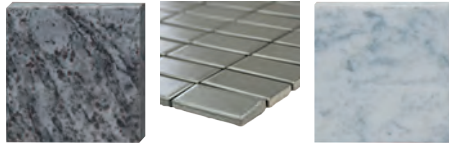

| Typ | Scheibendurchmesser (mm) | Bohrungsdurchmesser (mm) | Segmenthöhe (mm) | Schnittbreite (mm) | Inhalt | Bestell-einheit | Artikel-nummer | GTIN | UVP o. MwSt. | UVP inkl. MwSt. |
|----------|--------------------------|--------------------------|------------------|--------------------|--------|-----------------|----------------|---------------|--------------|-----------------|
| DHTi 115 | 115 | 22.23 | 8 | 2.0 | 1 | 1 | 4932399552 | 4002395361991 | 11,20 € | 13,44 € |
| DHTi 125 | 125 | 22.23 | 8 | 2.1 | 1 | 1 | 4932399553 | 4002395362004 | 13,10 € | 15,72 € |
| DHTi 230 | 230 | 22.23 | 8 | 2.6 | 1 | 1 | 4932399555 | 4002395362028 | 38,70 € | 46,44 € |

Contractor DUT

Turbo-Diamanttrennscheibe mit geschlossenem Rand für den universellen Einsatz in Baustoffen mit mittlerer Härte, Natur- und Kunststein. Sehr gutes Preis-/ Leistungsverhältnis.

Sehr saubere Schnitte durch geschlossenen Rand.

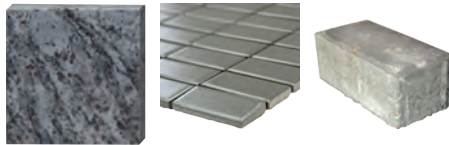

| Typ | Scheibendurchmesser (mm) | Bohrungsdurchmesser (mm) | Segmenthöhe (mm) | Schnittbreite (mm) | Inhalt | Bestell-einheit | Artikel-nummer | GTIN | UVP o. MwSt. | UVP inkl. MwSt. |
|---------|--------------------------|--------------------------|------------------|--------------------|--------|-----------------|----------------|---------------|--------------|-----------------|
| DUT 115 | 115 | 22.23 | 10 | 2.2 | 1 | 1 | 4932399526 | 4002395361731 | 12,90 € | 15,48 € |
| DUT 125 | 125 | 22.23 | 10 | 2.3 | 1 | 1 | 4932399527 | 4002395361748 | 16,00 € | 19,20 € |
| DUT 180 | 180 | 22.23 | 10 | 2.4 | 1 | 1 | 4932399528 | 4002395361755 | 37,80 € | 45,36 € |
| DUT 230 | 230 | 22.23 | 10 | 2.6 | 1 | 1 | 4932399529 | 4002395361762 | 43,70 € | 52,44 € |

Contractor DHTS

Hochwertige, extradünne Turbo-Diamanttrennscheibe für schnelle und präzise Schnitte in weichen und harten Fliesen, Feinsteinzeug, sowie Natur- und Kunststein.

Extra saubere Schnitte. Geringe Staubentwicklung.

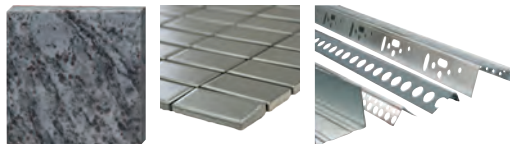

| Typ | Scheibendurchmesser (mm) | Bohrungsdurchmesser (mm) | Segmenthöhe (mm) | Schnittbreite (mm) | Inhalt | Bestell-einheit | Artikel-nummer | GTIN | UVP o. MwSt. | UVP inkl. MwSt. |
|----------|--------------------------|--------------------------|------------------|--------------------|--------|-----------------|----------------|---------------|--------------|-----------------|
| DHTS 76 | 76 | 10 | 5 | 1 | 1 | 1 | 4932464715 | 4058546226602 | 18,50 € | 22,20 € |
| DHTS 115 | 115 | 22.23 | 10 | 1.2 | 1 | 1 | 4932399145 | 4002395357550 | 32,00 € | 38,40 € |
| DHTS 125 | 125 | 22.23 | 10 | 1.2 | 1 | 1 | 4932399146 | 4002395357567 | 37,90 € | 45,48 € |
| DHTS 230 | 230 | 22.23 | 10 | 1.9 | 1 | 1 | 4932399550 | 4002395361977 | 89,50 € | 107,40 € |

Diamanttopfscheiben

Zum schnellen Abschleifen von dickeren Betonschichten, abrasiven Materialien oder speziellen Materialien.

Ebenmäßiges Anschleifen von Beton-, Granit- und Natursteinoberflächen.

Anschleifen von Oberflächen zur Vorbehandlung neuer Anstriche.

Zum Anschleifen von Oberflächen zur Vorbehandlung neuer Anstriche.

Hochwertige Diamantpartikel und eine spezielle Bindung für geringeren Verschleiß, speziell bei harten Materialien.



| Typ | Ø (mm) | Bohrungs- durch- messer (mm) | Anzahl Segmente | Höhe Diamant Topfschei- be [mm] | Segment- höhe (mm) | Inhalt | Bestell- einheit | Artikel- nummer | GTIN | UVP o. MwSt. | UVP inkl. MwSt. |
|--|--------|---------------------------------------|-------------------------|--|--------------------------|--------|---------------------|--------------------|---------------|-----------------|--------------------|
| SDCWU 100 | | | | | | | | | | | |
| ① Premium-Universalscheibe zum Anschleifen und ebenmäßigen Abschleifen. | 100 | 22.23 | 16 | 21 | 5 | 1 | 1 | 4932430080 | 4002395377411 | 100,20 € | 120,24 € |
| SDCWU 125 | | | | | | | | | | | |
| ② Premium-Universalscheibe zum Schleifen oder ebenmäßigen Abschleifen. Höchster Materialabtrag. | 125 | 22.23 | 16 | 21 | 5 | 1 | 1 | 4932430081 | 4002395377428 | 106,50 € | 127,80 € |
| SDCWA 125 | | | | | | | | | | | |
| ③ Universalscheibe zum Schleifen oder ebenmäßigen Abschleifen. Hoher Materialabtrag. Für abrasive Materialien. | 125 | 22.23 | 16 | 21 | 5 | 1 | 1 | 4932479093 | 4058546368876 | 91,00 € | 109,20 € |
| Fine SDCWSF 125 | | | | | | | | | | | |
| ④ Premiumscheibe mit feinen Diamantpads zum Entfernen spezieller Materialien wie thermoplastischen und epoxidbasierten Anstrichen, Acrylfarbe, Kleber, Fliesenkleber, Estrich, Gips. | 125 | 22.23 | 117 Diamant- pads | 21 | 3.3 | 1 | 1 | 4932479094 | 4058546368883 | 136,60 € | 163,92 € |
| Coarse SDCWSC 125 | | | | | | | | | | | |
| ⑤ Segment mit PKD (polykristallinem Diamant) Industriediamanten zur Bearbeitung spezieller Oberflächen wie thermoplastischer und epoxidbasierter Schutzanstriche, Acryllack, Kleber, Fliesenkleber, Estrich oder Mörtel. | 125 | 22.23 | 6 | 18.5 | 4 / 7 | 1 | 1 | 4932451188 | 4002395138760 | 213,40 € | 256,08 € |
| DCWU 100 | | | | | | | | | | | |
| ⑥ Universalscheibe zum schnellen Abschleifen sowie zum ebenmäßigen Abschleifen. Hoher Materialabtrag | 100 | 22.23 | 16 | 21 | 5 | 1 | 1 | 4932451185 | 4002395138739 | 29,50 € | 35,40 € |
| DCWU 125 | | | | | | | | | | | |
| ⑦ Universalscheibe zum schnellen Abschleifen sowie zum ebenmäßigen Abschleifen. Hoher Materialabtrag | 125 | 22.23 | 20 | 21 | 5 | 1 | 1 | 4932451186 | 4002395138746 | 49,20 € | 59,04 € |
| DCWUT 125 | | | | | | | | | | | |
| ⑧ Turbo-Topfscheibe zum ebenmäßigen Abschleifen, Kantenschleifen sowie zum ebenmäßigen Abschleifen. Sauberes Oberflächenfinish für Beton und Naturstein | 125 | 22.23 | Turbo | 21 | 5 | 1 | 1 | 4932451187 | 4002395138753 | 94,70 € | 113,64 € |
| SDCWUG 125 | | | | | | | | | | | |
| ⑨ Premium-Universalscheibe: zum Schleifen von hartem Kunststein, Porzellanfliesen, Keramik, Granit, Marmor, Holz, harten Kunststoffen, Stahl. | 125 | 22.23 | - | 13.3 | - | 1 | 1 | 4932480219 | 4058546405045 | 125,20 € | 150,24 € |

| | SDCWU | SDCWA | Fine SDCWSF | Coarse SDCWSC | DCWU | DCWUT | SDCWUG |
|-----------------------------------|-------|-------|----------------|------------------|------|-------|--------|
| Acryllack und Anstriche | | | ✓ | ✓ | | | |
| Porenbetonsteine | ✓ | ✓ | | | ✓ | ✓ | |
| Bitumen | | | ✓ | ✓ | | | |
| Beton, hart | ✓ | ◆ | | | ✓ | ✓ | ◆ |
| Beton, weich oder grün | ◆ | ✓ | | | ◆ | ◆ | |
| Epoxidbasierte Schutzanstriche | | | | | | | |
| Granit | ◆ | | | | ◆ | ◆ | ✓ |
| Kalksandstein, hart | ✓ | ◆ | | | ✓ | ✓ | |
| Kalksandstein, weich und bruchrau | ◆ | ✓ | | | ◆ | ◆ | |
| Marmor | ◆ | ◆ | | | ◆ | ◆ | ✓ |
| Trockenbauwand | ◆ | ✓ | | | ◆ | ◆ | |
| Porphyr | ◆ | ◆ | | | ◆ | ◆ | ✓ |
| Estrich | ◆ | ✓ | ✓ | ✓ | | ◆ | |
| Thermoplastische Schutzanstriche | | | ✓ | ✓ | | | |
| Fliesenkleber | ◆ | ✓ | | | ◆ | ◆ | |

✓ Sehr gute Arbeitsergebnisse.

◆ Bedingt geeignet - bei dieser Anwendung verringert sich die Standzeit deutlich.

Schrupp- und Trennscheiben

MILWAUKEE® Typ Code - So finden Sie die richtige Scheibe

SC 41/115

| Material | Anwendung | Design | Durchmesser | |
|-----------|--------------------|-------------|-------------|------|
| S = Stahl | C = Trennen | flach 41 | mm | Zoll |
| | G = Schrappen | 100 | 100 | 4 |
| C = Stein | CS = Trennen, dünn | gekröpft 42 | 115 | 4½ |
| | L = Schleifen | 125 | 125 | 5 |
| | LC = Schleifen | 150 | 150 | 6 |
| | Keramik | gekröpft 27 | 180 | 7 |
| | CT = Trennen dünn | Fächer 50 | 230 | 9 |
| | | | 355 | 14 |



Längere Standzeit und erhöhter Schutz gegen Feuchtigkeit mit PRO+^{**}.

■ **Spezielle Mixtur liefert:**

Bis zu 20% längere Standzeit verglichen mit MILWAUKEE® Contractor Scheiben.
 Bis zu 20% weniger Staubentwicklung verglichen mit MILWAUKEE® Contractor Scheiben.
 Die neue Hydro-Protect-Formel schützt vor altersbedingtem Performanceverlust und liefert nahezu die komplette Leistung auch nach monatelanger Lagerung

■ **Vorteile:**

Geringere Kosten pro Schnitt und kürzere Umrüstzeiten.
 Geringerer Verschleiß durch Lagerung.
 Hochleistungswerkzeug mit längerer Standzeit.

** erhältlich bei Trenn- und Schruppscheiben mit 1, 1,5, 1,9 und 6 mm Breite.



*vs. MILWAUKEE® Contractor Trennscheibe



Extradünne Metalltrennscheiben PRO+

Anwendung: ideal zum Trennen von Edelstahl, säurebeständigem Stahl, Hardox, Gusseisen, Federband-, Weich- und Werkzeugstahl

Eigenschaften: Pro+ Technologie für beste Standzeit: Hydro-Protect-Formel schützt vor altersbedingtem Performanceverlust. Bessere Performance und längere Standzeit verglichen mit 1 mm Pro+ Trennscheibe und optimiert für den Einsatz mit Akku-Winkelschleifern. Geringerer Materialabnutzung, geringerer Funkenflug. Made in Germany.



| | Typ | Scheibendurchmesser (mm) | Breite (mm) | Bohrungsdurchmesser (mm) | Inhalt | Bestelleinheit | Artikelnummer | GTIN | UVP o. MwSt. | UVP inkl. MwSt. | |
|----|--|--------------------------|-------------|--------------------------|--------|----------------|---------------|---------------|---------------|-----------------|----------|
| 41 | SCS 41 / 76 | 76 | 1 | 10 | 5 | 1 | 4932464717 | 4058546226626 | 8,70 € | 10,44 € | |
| | SCS 41 / 115 | 115 | 1 | 22.2 | 1 | 50 | 4932451484 | 4002395163953 | 2,50 € | 3,00 € | |
| | ① Thekendisplay (200 x SCS 41 / 115 Trennscheiben) | | | | | 200 | 1 | 4932451485 | 4002395163960 | 500,00 € | 600,00 € |
| | SCS 41 / 115 | 115 | 1.5 | 22.2 | 1 | 50 | 4932451486 | 4002395163977 | 2,50 € | 3,00 € | |
| | SCS 42 / 125 | 125 | 0.8 | 22.2 | 1 | 50 | 4932498201 | 4058546520700 | 2,70 € | 3,24 € | |
| | SCS 41 / 125 | 125 | 1 | 22.2 | 1 | 50 | 4932451487 | 4002395163984 | 2,70 € | 3,24 € | |
| | ① Thekendisplay (200 x SCS 41 / 125 Trennscheiben) | | | | | 200 | 1 | 4932451488 | 4002395163991 | 500,00 € | 600,00 € |
| | SCS 41 / 125 | 125 | 1.5 | 22.2 | 1 | 50 | 4932498002 | 4058546511623 | 2,70 € | 3,24 € | |
| | SCS 41 / 150 | 150 | 1.5 | 22.2 | 1 | 25 | 4932471386 | 4058546290146 | 2,70 € | 3,24 € | |
| | SCS 41 / 180 | 180 | 1.5 | 22.2 | 1 | 25 | 4932451489 | 4002395161300 | 4,20 € | 5,04 € | |
| | SCS 41 / 230 | 230 | 1.9 | 22.2 | 1 | 25 | 4932451490 | 4002395161317 | 6,30 € | 7,56 € | |
| | SCS 41 / 350 | 350 | 4 | 25.4 | 1 | 10 | 4932471989 | 4058546298883 | 19,50 € | 23,40 € | |
| | ② | SCS 41 / 115 | 115 | 1 | 22.2 | 10 | 1 | 4932478997 | 4058546362799 | 22,70 € | 27,24 € |
| | ③ | SCS 41 / 125 | 125 | 1 | 22.2 | 10 | 1 | 4932478998 | 4058546362805 | 24,50 € | 29,40 € |

*Bestelleinheit 50 Stück.

Metalltrennscheiben PRO+

Anwendung: ideal zum Trennen von Weichstahl mittlerer Stärke, Flachstahl, Betonstahl und Bewehrungsstahl.

Eigenschaften: mittelharte Trennscheibe mit guten Schneideigenschaften und hoher Leistung.

| | Typ | Scheibendurchmesser (mm) | Breite (mm) | Bohrungsdurchmesser (mm) | Inhalt | Bestelleinheit | Artikelnummer | GTIN | UVP o. MwSt. | UVP inkl. MwSt. |
|----|-------------|--------------------------|-------------|--------------------------|--------|----------------|---------------|---------------|--------------|-----------------|
| 41 | SC 41 / 115 | 115 | 3 | 22.2 | 1 | 25 | 4932451491 | 4002395161324 | 1,80 € | 2,16 € |
| | SC 41 / 125 | 125 | 3 | 22.2 | 1 | 25 | 4932451492 | 4002395161331 | 2,10 € | 2,52 € |
| | SC 41 / 180 | 180 | 3 | 22.2 | 1 | 25 | 4932451493 | 4002395161348 | 2,90 € | 3,48 € |
| | SC 41 / 230 | 230 | 3 | 22.2 | 1 | 25 | 4932451494 | 4002395161362 | 4,10 € | 4,92 € |
| 42 | SC 42 / 115 | 115 | 3 | 22.2 | 1 | 25 | 4932451495 | 4002395161379 | 1,80 € | 2,16 € |
| | SC 42 / 125 | 125 | 3 | 22.2 | 1 | 25 | 4932451496 | 4002395161393 | 2,10 € | 2,52 € |
| | SC 42 / 180 | 180 | 3 | 22.2 | 1 | 25 | 4932451497 | 4002395162000 | 2,90 € | 3,48 € |
| | SC 42 / 230 | 230 | 3 | 22.2 | 1 | 25 | 4932451498 | 4002395162017 | 4,10 € | 4,92 € |

*Bestelleinheit 50 Stück.

Trennscheiben für Metalltrennschleifer PRO+

Anwendung: ideal zum Trennen von Baustahl, Werkzeugstahl, Gusseisen, hartem Qualitätsstahl und Bewehrungsstahl.

Eigenschaften: weiche Trennscheibe für Metalltrennschleifer.

| | Typ | Scheibendurchmesser (mm) | Breite (mm) | Bohrungsdurchmesser (mm) | Inhalt | Bestelleinheit | Artikelnummer | GTIN | UVP o. MwSt. | UVP inkl. MwSt. |
|----|-------------|--------------------------|-------------|--------------------------|--------|----------------|---------------|---------------|--------------|-----------------|
| 41 | SC 41 / 355 | 355 | 2.5 | 25.4 | 1 | 10 | 4932451505 | 4002395162086 | 13,70 € | 16,44 € |

*Bestelleinheit 50 Stück.

Schruppscheiben PRO+

Anwendung: für allgemeine Arbeiten in Weichstahl und unlegiertem Werkzeugstahl.

Eigenschaften: harte Schruppscheibe mit langer Lebensdauer und guten Schruppeigenschaften.

| | Typ | Scheibendurchmesser (mm) | Breite (mm) | Bohrungsdurchmesser (mm) | Inhalt | Bestelleinheit | Artikelnummer | GTIN | UVP o. MwSt. | UVP inkl. MwSt. |
|----|-------------|--------------------------|-------------|--------------------------|--------|----------------|---------------|---------------|--------------|-----------------|
| 27 | SG 27 / 115 | 115 | 6 | 22.2 | 1 | 25 | 4932451501 | 4002395162048 | 2,80 € | 3,36 € |
| | SG 27 / 125 | 125 | 6 | 22.2 | 1 | 25 | 4932451502 | 4002395162055 | 2,90 € | 3,48 € |
| | SG 27 / 150 | 150 | 6 | 22.2 | 1 | 10 | 4932471387 | 4058546290153 | 4,20 € | 5,04 € |
| | SG 27 / 180 | 180 | 6 | 22.2 | 1 | 10 | 4932451503 | 4002395162062 | 5,80 € | 6,96 € |
| | SG 27 / 230 | 230 | 6 | 22.2 | 1 | 10 | 4932451504 | 4002395162079 | 8,90 € | 10,68 € |

*Bestelleinheit 50 Stück.

Dünne Metalltrennscheiben - Contractor

Anwendung: stahl- und schwefelfreie extradünne Metalltrennscheibe für Stahl. Ideal zum Trennen von hochlegiertem und säurebeständigem Stahl, Weich- und Werkzeugstahl. Nicht geeignet für Edelstahl.



| | Typ | Ø (mm) | Breite (mm) | Bohrungsdurchmesser (mm) | Inhalt | Bestell-einheit | Artikel-nummer | GTIN | UVP o. MwSt. | UVP inkl. MwSt. | |
|---|--|--------------|-------------|--------------------------|--------|-----------------|----------------|------------|---------------|-----------------|----------|
| | 41 | SCS 41 / 115 | 115 | 1 | 22.2 | 1 | 50 | 4932451474 | 4002395163250 | 1,50 € | 1,80 € |
| ① | Thekendisplay (200 x SCS 41 / 115) | | | | | 200 | 1 | 4932451475 | 4002395163267 | 300,00 € | 360,00 € |
| | | SCS 41 / 115 | 115 | 1.5 | 22.2 | 1 | 50 | 4932451476 | 4002395163274 | 1,50 € | 1,80 € |
| | | SCS 41 / 125 | 125 | 1 | 22.2 | 1 | 50 | 4932451477 | 4002395163281 | 1,70 € | 2,04 € |
| ① | Thekendisplay (200 x SCS 41 / 125 Trennscheiben). | | | | | 200 | 1 | 4932451478 | 4002395163298 | 340,00 € | 408,00 € |
| | | SCS 41 / 125 | 125 | 1.5 | 22.2 | 1 | 50 | 4932451479 | 4002395163908 | 1,70 € | 2,04 € |
| | | SCS 41 / 230 | 230 | 1.9 | 22.2 | 1 | 25 | 4932451480 | 4002395163915 | 3,90 € | 4,68 € |
| ② | | SCS 41 / 125 | 125 | 1 | 22.2 | 10 | 1 | 4932459164 | 4002395287192 | 16,50 € | 19,80 € |

*Bestelleinheit 50 Stück.

Schruppscheiben Contractor

Anwendung: für allgemeine Arbeiten in Weichstahl. Nicht geeignet für Edelstahl.

| | Typ | Ø (mm) | Breite (mm) | Bohrungsdurchmesser (mm) | Inhalt | Bestell-einheit | Artikel-nummer | GTIN | UVP o. MwSt. | UVP inkl. MwSt. | |
|--|-----|-------------|-------------|--------------------------|--------|-----------------|----------------|------------|---------------|-----------------|--------|
| | 27 | SG 27 / 115 | 115 | 6 | 22.2 | 1 | 25 | 4932451481 | 4002395163922 | 2,60 € | 3,12 € |
| | | SG 27 / 125 | 125 | 6 | 22.2 | 1 | 25 | 4932451482 | 4002395163939 | 2,90 € | 3,48 € |
| | | SG 27 / 230 | 230 | 6 | 22.2 | 1 | 10 | 4932451483 | 4002395163946 | 8,30 € | 9,96 € |

*Bestelleinheit 50 Stück.

Dünne Multimaterial-Trennscheibe für duktiles Eisen, Stein und Multimaterial

Anwendung: Duktileisen, NE-Metalle und Stein



| | Typ | Scheibendurchmesser (mm) | Breite (mm) | Bohrungsdurchmesser (mm) | Inhalt | Bestell-einheit | Artikel-nummer | GTIN | UVP o. MwSt. | UVP inkl. MwSt. | |
|--|-----|--------------------------|-------------|--------------------------|--------|-----------------|----------------|------------|---------------|-----------------|---------|
| | 42 | CCS 41 / 350 | 350 | 4 | 25.4 | 1 | 10 | 4932472264 | 4058546339104 | 21,90 € | 26,28 € |

Steintrennscheiben PRO+

Anwendung: für Schnitte in Beton, Stein und dünnen Natursteinfliesen.

| | Typ | Ø (mm) | Breite (mm) | Bohrungsdurchmesser (mm) | Inhalt | Bestell-einheit | Artikel-nummer | GTIN | UVP o. MwSt. | UVP inkl. MwSt. | |
|--|-----|-------------|-------------|--------------------------|--------|-----------------|----------------|------------|---------------|-----------------|--------|
| | 42 | CC 42 / 115 | 115 | 3 | 22.2 | 1 | 25 | 4932451499 | 4002395162024 | 1,80 € | 2,16 € |
| | | CC 42 / 230 | 230 | 3 | 22.2 | 1 | 25 | 4932451500 | 4002395162031 | 4,10 € | 4,92 € |

*Bestelleinheit 50 Stück.

HM-bestückte Trennscheibe

HM-bestückte Trennscheibe für Schnitte in Holz, Kunststoff und Gipskarton.

Keine Bruchgefahr.

Schnitttiefe bleibt über die gesamte Lebensdauer der Scheibe gleich.

Geeignet für Schnitte in alle Arten weicher Materialien.

Geeignet für den Einsatz mit Winkelschleifern.



| Ø (mm) | Breite (mm) | Bohrungsdurchmesser (mm) | Inhalt | Bestell-einheit | Artikel-nummer | GTIN | UVP o. MwSt. | UVP inkl. MwSt. |
|--------|-------------|--------------------------|--------|-----------------|----------------|---------------|--------------|-----------------|
| 76 | 1 | 10 | 1 | 1 | 4932464716 | 4058546226619 | 12,90 € | 15,48 € |
| 115 | 1 | 22.23 | 1 | 1 | 4932492376 | 4058546417437 | 16,90 € | 20,28 € |
| 125 | 1 | 22.23 | 1 | 1 | 4932492377 | 4058546417444 | 20,90 € | 25,08 € |

Fächerschleifscheiben CERA TURBO™

Extreme Abtragsleistung mit CERA TURBO™: 50 % schnellere Abtragsleistung und bis zu 2 x längere Standzeit verglichen mit Trennscheiben.

Keramik-Hybrid-Schleifgewebe zum Schleifen von Stahl und Edelstahl.

Kunststoff-Schleifteller.

Hochflexibler Trägerteller: reduziert sich während des Schleifens von selbst.

Geringe Wärmeentwicklung: kein Anlaufen des Werkmaterials, speziell Edelstahl.

Made in Germany.

Ideal für Stahl, Edelstahl V2A (1.4301)/V4A (1.4401) und NE-Metall (Aluminium Titan, etc.).



| Typ | Scheibendurchmesser (mm) | Korn | Bohrungsdurchmesser (mm) | Material Trägerteller | Inhalt | Bestell-einheit | Artikel-nummer | GTIN | UVP o. MwSt. | UVP inkl. MwSt. | |
|-----|--------------------------|------|--------------------------|-----------------------|------------|-----------------|----------------|------------|---------------|-----------------|--------|
| 50 | SLC 50 / 115 | 115 | 40 | 22.2 | Kunststoff | 1 | 10 | 4932472228 | 4058546326241 | 4,60 € | 5,52 € |
| | SLC 50 / 115 | 115 | 60 | 22.2 | Kunststoff | 1 | 10 | 4932472229 | 4058546326258 | 4,60 € | 5,52 € |
| | SLC 50 / 115 | 115 | 80 | 22.2 | Kunststoff | 1 | 10 | 4932472230 | 4058546326265 | 4,60 € | 5,52 € |
| | SLC 50 / 125 | 125 | 40 | 22.2 | Kunststoff | 1 | 10 | 4932472231 | 4058546326272 | 5,80 € | 6,96 € |
| | SLC 50 / 125 | 125 | 60 | 22.2 | Kunststoff | 1 | 10 | 4932472232 | 4058546326289 | 5,80 € | 6,96 € |
| | SLC 50 / 125 | 125 | 80 | 22.2 | Kunststoff | 1 | 10 | 4932472233 | 4058546326296 | 5,80 € | 6,96 € |

Fächerschleifscheiben CERA TURBO™ XL

Extreme Abtragsleistung mit CERA TURBO™: 50 % schnellere Abtragsleistung und bis zu 2 x längere Standzeit verglichen mit Trennscheiben.

CERA TURBO™ XL mit 10 mm überstehenden Lamellen zum Abschleifen von Kehlnähten.

Keramik-Hybrid-Schleifgewebe zum Schleifen von Stahl und Edelstahl.

Naturfaser-Schleifteller.

Hochflexibler Trägerteller: passt sich dem Werkstück ideal an.

Geringe Wärmeentwicklung: kein Anlaufen des Werkmaterials, speziell Edelstahl.

Ideal für Stahl, Edelstahl V2A (1.4301)/V4A (1.4401) und NE-Metall (Aluminium, Titan etc.).

Made in Germany.



| Typ | Scheibendurchmesser (mm) | Korn | Bohrungsdurchmesser (mm) | Material Trägerteller | Inhalt | Bestell-einheit | Artikel-nummer | GTIN | UVP o. MwSt. | UVP inkl. MwSt. | |
|-----|--------------------------|------|--------------------------|-----------------------|------------|-----------------|----------------|------------|---------------|-----------------|--------|
| 50 | SLC XL 50 / 115 | 115 | 40 | 22.2 | Naturfaser | 1 | 10 | 4932478946 | 4058546362287 | 5,70 € | 6,84 € |
| | SLC XL 50 / 115 | 115 | 60 | 22.2 | Naturfaser | 1 | 10 | 4932478947 | 4058546362294 | 5,70 € | 6,84 € |
| | SLC XL 50 / 115 | 115 | 80 | 22.2 | Naturfaser | 1 | 10 | 4932478948 | 4058546362300 | 5,70 € | 6,84 € |
| | SLC XL 50 / 125 | 125 | 40 | 22.2 | Naturfaser | 1 | 10 | 4932478949 | 4058546362317 | 5,90 € | 7,08 € |
| | SLC XL 50 / 125 | 125 | 60 | 22.2 | Naturfaser | 1 | 10 | 4932478950 | 4058546362324 | 5,90 € | 7,08 € |
| | SLC XL 50 / 125 | 125 | 80 | 22.2 | Naturfaser | 1 | 10 | 4932478951 | 4058546362331 | 5,90 € | 7,08 € |

Fächerschleifscheiben Zirkon

Hochwertiger Zirkonkorund: längere Standzeit bei Stahl und Edelstahl.
 Geeignet für Stahl, Edelstahl V2A (1.4301) / V4A (1.4401).
 Naturfaser-Trägerteller: vibrationsgedämpfter und geräuschabsorbierender Teller. Umweltfreundlich aus Naturfaser.
 Flexibler Trägerteller: passt sich dem Werkstück ideal an.
 Made in Germany.

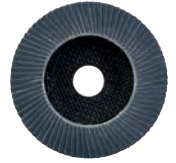

| | Typ | Scheibendurchmesser (mm) | Korn | Bohrungsdurchmesser (mm) | Material Trägerteller | Inhalt | Bestell-einheit | Artikel-nummer | GTIN | UVP o. MwSt. | UVP inkl. MwSt. |
|----|-------------|--------------------------|------|--------------------------|-----------------------|--------|-----------------|----------------|---------------|--------------|-----------------|
| 50 | SL 50 / 115 | 115 | 40 | 22.2 | Naturfaser | 1 | 10 | 4932472220 | 4058546326166 | 2,90 € | 3,48 € |
| | SL 50 / 115 | 115 | 60 | 22.2 | Naturfaser | 1 | 10 | 4932472221 | 4058546326173 | 2,90 € | 3,48 € |
| | SL 50 / 115 | 115 | 80 | 22.2 | Naturfaser | 1 | 10 | 4932472222 | 4058546326180 | 2,90 € | 3,48 € |
| | SL 50 / 115 | 115 | 120 | 22.2 | Naturfaser | 1 | 10 | 4932472223 | 4058546326197 | 2,90 € | 3,48 € |
| | SL 50 / 125 | 125 | 40 | 22.2 | Naturfaser | 1 | 10 | 4932472224 | 4058546326203 | 3,20 € | 3,84 € |
| | SL 50 / 125 | 125 | 60 | 22.2 | Naturfaser | 1 | 10 | 4932472225 | 4058546326210 | 3,20 € | 3,84 € |
| | SL 50 / 125 | 125 | 80 | 22.2 | Naturfaser | 1 | 10 | 4932472226 | 4058546326227 | 3,20 € | 3,84 € |
| | SL 50 / 125 | 125 | 120 | 22.2 | Naturfaser | 1 | 10 | 4932472227 | 4058546326234 | 3,20 € | 3,84 € |

Fächerschleifscheiben Aluminium

Optimal für Aluminium, NE-Metall und Holz.
 Spezielle Beschichtung der Lamellen verhindert ein Zusetzen der Scheibe beim Schleifen von Aluminium, NE-Metallen und Holz.
 Selbst-trimmender Trägerteller: ermöglicht komplette Nutzung der Scheibe bis zum letzten Korn.
 Made in Germany.



| | Typ | Scheibendurchmesser (mm) | Korn | Bohrungsdurchmesser (mm) | Material Trägerteller | Inhalt | Bestell-einheit | Artikel-nummer | GTIN | UVP o. MwSt. | UVP inkl. MwSt. |
|----|------------------|--------------------------|------|--------------------------|-----------------------|--------|-----------------|----------------|---------------|--------------|-----------------|
| 50 | ALU SLC 50 / 115 | 115 | 40 | 22.2 | Kunststoff | 1 | 10 | 4932479089 | 4058546368838 | 5,00 € | 6,00 € |
| | ALU SLC 50 / 115 | 115 | 60 | 22.2 | Kunststoff | 1 | 10 | 4932479090 | 4058546368845 | 5,00 € | 6,00 € |
| | ALU SLC 50 / 125 | 125 | 40 | 22.2 | Kunststoff | 1 | 10 | 4932479091 | 4058546368852 | 5,90 € | 7,08 € |
| | ALU SLC 50 / 125 | 125 | 60 | 22.2 | Kunststoff | 1 | 10 | 4932479092 | 4058546368869 | 5,90 € | 7,08 € |

FIXTEC Mutter M14 Universal



Universell einsetzbar mit allen Winkelschleifern von Ø 115 - 230 mm.
 Geeignet für Winkelschleifer mit Motorbremse.
 FIXTEC: Scheibenwechsel in Sekunden, kein Werkzeug erforderlich.
 Nur 8 mm dünn: ermöglicht größere Einsatzfläche der Scheibe sowie den Einsatz an schwer zugängliche Stellen.
 Mit integrierten Löchern für Standard-Spannschlüssel, falls sich die Mutter per Hand nicht mehr lösen lässt.



| Beschreibung | Ø (mm) | Breite (mm) | passend für 115mm Winkelschleifer | passend für 125mm Winkelschleifer | passend für 180mm Winkelschleifer | passend für 230mm Winkelschleifer | Inhalt | Bestell-einheit | Artikel-nummer | GTIN | UVP o. MwSt. | UVP inkl. MwSt. |
|-----------------------------|--------|-------------|-----------------------------------|-----------------------------------|-----------------------------------|-----------------------------------|--------|-----------------|----------------|---------------|--------------|-----------------|
| FIXTEC Mutter M14 universal | 45 | 8 | ✓ | ✓ | ✓ | ✓ | 1 | 1 | 4932498607 | 4058546524760 | 24,90 € | 29,88 € |



Hartmetall-Frässtifte

NEU

Gemäß DIN 8033.

Doppelt geschliffene Verzahnung ermöglicht optimalen Materialabtrag, geringe Vibrationen für leichteres Handling und feinere Zerspantung.

Geeignet für gehärteten und ungehärteten Stahl, Gusseisen und Edelstahl wie Aluminium, Messing und Kupfer.

Inklusive Typ B, C, D, H, M.

Hartmetall-Fräser Typ B Zylinder mit Stirnverzahnung für vordere und seitliche Schnitte.

Hartmetall-Fräser Typ C walzenrund für vordere und seitliche Schnitte.

Hartmetall-Fräser Typ D Kugel zum Entgraten von Löchern und für konkave Schnitte.

Hartmetall-Fräser Typ H Flamme für Konturen.

Hartmetall-Fräser Typ M Spitzkegel für schräge Kanten und enge Konturen.

Geeignet für M18 FDGRB.

| Werkstoff | Schnittgeschwindigkeit m/min. | Umdrehungen pro min. Ø 10 mm | Umdrehungen pro min. Ø 12,7 mm |
|---|-------------------------------|------------------------------|--------------------------------|
| Stahl Härtegrad/ Zugfestigkeit < 1200 N/mm ² | 200 - 400 | 8.000 - 12.000 | 7.000 - 10.000 |
| Edelstahl | 200 - 350 | 8.000 - 12.000 | 7.000 - 10.000 |
| NE-Metall | 400 - 800 | 13.000 - 20.000 | 11.000 - 18.000 |
| Gusseisen | 600 - 800 | 18.000 - 21.000 | 12.000 - 19.000 |
| Glasfaser verstärkter Kunststoff | 500 - 900 | 16.000 - 28.000 | 10.000 - 18.000 |

| Typ | Schaftdurchmesser (mm) | Breite (mm) | Inhalt | Bestell-einheit | Artikel-nummer | GTIN | UVP o. MwSt. | UVP inkl. MwSt. | |
|--|------------------------|-------------|--------|-----------------|----------------|---------------|---------------|-----------------|----------|
| B | 6 | 10 | 1 | 1 | 4932493981 | 4058546511418 | 24,50 € | 29,40 € | |
| | | 12,7 | | | 4932493986 | 4058546511463 | 39,10 € | 46,92 € | |
| C | 6 | 10 | 1 | 1 | 4932493982 | 4058546511425 | 24,80 € | 29,76 € | |
| | | 12,7 | | | 4932493987 | 4058546511470 | 39,00 € | 46,80 € | |
| D | 6 | 10 | 1 | 1 | 4932493983 | 4058546511432 | 19,60 € | 23,52 € | |
| | | 12,7 | | | 4932493988 | 4058546511487 | 26,40 € | 31,68 € | |
| H | 6 | 10 | 1 | 1 | 4932493984 | 4058546511449 | 41,90 € | 50,28 € | |
| | | 12,7 | | | 4932493989 | 4058546511494 | 49,10 € | 58,92 € | |
| M | 6 | 10 | 1 | 1 | 4932493985 | 4058546511456 | 39,70 € | 47,64 € | |
| | | 12,7 | | | 4932493990 | 4058546511500 | 37,10 € | 44,52 € | |
| Hartmetall-Frässtifte 6 x 10 mm Set (5-teilig) | | 6 | 10 | 5 | 1 | 4932493577 | 4058546484484 | 125,90 € | 151,08 € |
| Hartmetall-Fräser 6 x 12,7 mm Set (5-teilig) | | 6 | 12,7 | 5 | 1 | 4932493576 | 4058546484477 | 159,90 € | 191,88 € |





154 NEUE SCHLEIF-PAPIERE



4 NEUE SETS
ÜBER ALLE PRODUKTYPEN

SCHLEIFPAPIER

3 PERFORMANCESTUFEN

STANDARD

- SCHLEIFPAPIER MIT ALUMINIUMOXID-KÖRNUNG
- SCHWERES TRÄGERPAPIER, ROBUST UND REISSFEST
- HALBOFFENE KORNSTREUUNG



HIGH PERFORMANCE

- SCHLEIFPAPIER MIT ALUMINIUMOXID-KÖRNUNG
- LEICHTES UND FLEXIBLERES TRÄGERPAPIER
- HALBOFFENE KORNSTREUUNG
- SAUBERERES OBERFLÄCHENFINISH
- BESSERER MATERIALABTRAG
- 2 X LÄNGERE STANDZEIT VS. STANDARD
- HOHER MATERIALABTRAG

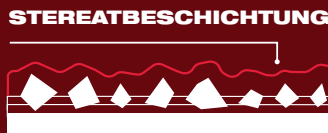

SCHLEIF- NETZE

- OFFENE NETZSTRUKTUR
- ALUMINIUMOXID-KÖRNUNG
- OFFENE KORNSTREUUNG
- KEIN ZUSETZEN FÜR BIS ZU 3X LÄNGERE STANDZEIT VS. STANDARD, REINIGBAR UND WIEDERVERWENDBAR
- BESTER MATERIALABTRAG
- BESTES OBERFLÄCHENFINISH
- BESTE STANDZEIT
- 99 % STAUBFREI
- KEIN ANPASSEN AN LOCHSTRUKTUR NOTWENDIG

NETZ-TRÄGERMATERIAL



WARUM EINE ZWISCHEN-PLATTE MIT SCHLEIF- NETZEN VERWENDEN?

Schleifnetze sind sehr aggressiv und erzeugen mehr Staub. Staub kann die Klettstruktur des Schleiftellers abnutzen oder beschädigen.

Die Zwischenplatte schützt die Klettstruktur und verlängert so die Lebensdauer des Maschinenschleiftellers.

ANWENDUNGEN



STANDARD



| | | | | | | | | |
|---|---|---|---|---|---|---|---|---|
| ✓ | ✓ | ✓ | ✓ | ✗ | ✗ | ✗ | ✗ | ✗ |
|---|---|---|---|---|---|---|---|---|

HIGH PERFORMANCE



| | | | | | | | | |
|---|---|---|---|---|---|---|---|---|
| ✓ | ✓ | ✗ | ✗ | ✓ | ✓ | ✓ | ✓ | ✓ |
|---|---|---|---|---|---|---|---|---|

SCHLEIFNETZE



| | | | | | | | | |
|---|---|---|---|---|---|---|---|---|
| ✓ | ✓ | ✓ | ✓ | ✓ | ✓ | ✓ | ✗ | ✗ |
|---|---|---|---|---|---|---|---|---|

HL = Hook & Loop

Schleifblätter für Exzentrerschleifer

Netzstruktur Schleifblätter für Exzentrerschleifer Kletthaftung

NEU

Offene Netzstruktur mit Aluminiumoxid-Körnung für besten Materialabtrag und feines Oberflächenfinish. Netzstruktur ermöglicht 99 % staubarmes Arbeiten und kein Zusetzen für längste Standzeit und besseres Oberflächenfinish.

Kein vorgegebenes Lochraster für schnelleres Anbringen der Schleifblätter und gleichzeitig kompatibel mit allen Schleiftellern.

Leicht zu reinigen und wiederzuverwenden (waschen oder ausblasen).

3x längere Standzeit verglichen mit Standard-Schleifpapier.

Geeignet zum Schleifen aller Arten von Metall, Holz, Farbe, Gipskarton, Spachtelmasse und Lack.

Die Verwendung einer Zwischenplatte zum Schutz des Schleiftellers wird empfohlen.

Netzstruktur-Schleifblätter 125 mm geeignet für M18 BOS125 und ROS 125 E.

| Korn | Papiergröße, Durchmesser (mm) | Inhalt | Bestell-einheit | Artikel-nummer | GTIN | UVP o. MwSt. | UVP inkl. MwSt. |
|--|-------------------------------|--------|-----------------|----------------|---------------|--------------|-----------------|
| 80 | 76 | 10 | 1 | 4932499368 | 4058546565329 | 17,10 € | 20,52 € |
| 120 | 76 | 10 | 1 | 4932499369 | 4058546565336 | 17,10 € | 20,52 € |
| 180 | 76 | 10 | 1 | 4932499370 | 4058546565343 | 17,10 € | 20,52 € |
| 240 | 76 | 10 | 1 | 4932499371 | 4058546565350 | 17,10 € | 20,52 € |
| 320 | 76 | 10 | 1 | 4932499372 | 4058546565367 | 17,10 € | 20,52 € |
| 400 | 76 | 10 | 1 | 4932499373 | 4058546565374 | 17,10 € | 20,52 € |
| 80 | 125 | 10 | 1 | 4932492185 | 4058546415525 | 18,50 € | 22,20 € |
| 120 | 125 | 10 | 1 | 4932492186 | 4058546415532 | 18,50 € | 22,20 € |
| 180 | 125 | 10 | 1 | 4932492187 | 4058546415549 | 18,50 € | 22,20 € |
| 240 | 125 | 10 | 1 | 4932492188 | 4058546415556 | 18,50 € | 22,20 € |
| 320 | 125 | 10 | 1 | 4932492189 | 4058546415563 | 18,50 € | 22,20 € |
| 400 | 125 | 10 | 1 | 4932492190 | 4058546415570 | 18,50 € | 22,20 € |
| 80 | 125 | 50 | 1 | 4932492203 | 4058546415709 | 58,20 € | 69,84 € |
| 120 | 125 | 50 | 1 | 4932492204 | 4058546415716 | 58,20 € | 69,84 € |
| 180 | 125 | 50 | 1 | 4932492205 | 4058546415723 | 58,20 € | 69,84 € |
| 240 | 125 | 50 | 1 | 4932492206 | 4058546415730 | 58,20 € | 69,84 € |
| 80 | 150 | 10 | 1 | 4932492220 | 4058546415877 | 22,40 € | 26,88 € |
| 120 | 150 | 10 | 1 | 4932492221 | 4058546415884 | 22,40 € | 26,88 € |
| 180 | 150 | 10 | 1 | 4932492222 | 4058546415891 | 22,40 € | 26,88 € |
| 240 | 150 | 10 | 1 | 4932492223 | 4058546415907 | 22,40 € | 26,88 € |
| 320 | 150 | 10 | 1 | 4932492224 | 4058546415914 | 22,40 € | 26,88 € |
| 400 | 150 | 10 | 1 | 4932492225 | 4058546415921 | 22,40 € | 26,88 € |
| 80 | 150 | 50 | 1 | 4932492238 | 4058546416058 | 69,90 € | 83,88 € |
| 120 | 150 | 50 | 1 | 4932492239 | 4058546416065 | 69,90 € | 83,88 € |
| 180 | 150 | 50 | 1 | 4932492240 | 4058546416072 | 69,90 € | 83,88 € |
| 240 | 150 | 50 | 1 | 4932492241 | 4058546416089 | 69,90 € | 83,88 € |
| Schleifblatt-Set Netzstruktur & Zwischenplatte Kletthaftung 125 mm (10-teilig) | | 10 | 1 | 4932492293 | 4058546416607 | 21,50 € | 25,80 € |
| Netzstruktur Schleifblätter: 3 x K80, 3 x K120, 3 x K180, 1 x Zwischenplatte | | | | | | | |
| Schleifblatt-Set Netzstruktur & Zwischenplatte Kletthaftung 150 mm (10-teilig) | | 10 | 1 | 4932492294 | 4058546416614 | 24,50 € | 29,40 € |
| Netzstruktur Schleifblätter: 3 x K80, 3 x K120, 3 x K180, 1 x Zwischenplatte | | | | | | | |

76 mm



125 mm



150 mm

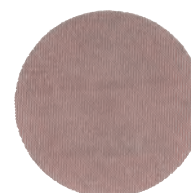

High Performance Schleifblätter für Exzentrerschleifer Klettthaftung

| Korn | Papiergröße, Durchmesser (mm) | Inhalt | Bestell-einheit | Artikel-nummer | GTIN | UVP o. MwSt. | UVP inkl. MwSt. |
|------|-------------------------------|--------|-----------------|----------------|---------------|--------------|-----------------|
| 40 | 125 | 10 | 1 | 4932492178 | 4058546415457 | 12,30 € | 14,76 € |
| 60 | 125 | 10 | 1 | 4932492179 | 4058546415464 | 12,30 € | 14,76 € |
| 80 | 125 | 10 | 1 | 4932492180 | 4058546415471 | 12,30 € | 14,76 € |
| 120 | 125 | 10 | 1 | 4932492181 | 4058546415488 | 12,30 € | 14,76 € |
| 180 | 125 | 10 | 1 | 4932492182 | 4058546415495 | 12,30 € | 14,76 € |
| 240 | 125 | 10 | 1 | 4932492183 | 4058546415501 | 12,30 € | 14,76 € |
| 320 | 125 | 10 | 1 | 4932492184 | 4058546415518 | 12,30 € | 14,76 € |
| 40 | 125 | 50 | 1 | 4932492197 | 4058546415648 | 37,50 € | 45,00 € |
| 60 | 125 | 50 | 1 | 4932492198 | 4058546415655 | 37,50 € | 45,00 € |
| 80 | 125 | 50 | 1 | 4932492199 | 4058546415662 | 37,50 € | 45,00 € |
| 120 | 125 | 50 | 1 | 4932492200 | 4058546415679 | 37,50 € | 45,00 € |
| 180 | 125 | 50 | 1 | 4932492201 | 4058546415686 | 37,50 € | 45,00 € |
| 240 | 125 | 50 | 1 | 4932492202 | 4058546415693 | 37,50 € | 45,00 € |
| 40 | 150 | 10 | 1 | 4932492213 | 4058546415808 | 14,70 € | 17,64 € |
| 60 | 150 | 10 | 1 | 4932492214 | 4058546415815 | 14,70 € | 17,64 € |
| 80 | 150 | 10 | 1 | 4932492215 | 4058546415822 | 14,70 € | 17,64 € |
| 120 | 150 | 10 | 1 | 4932492216 | 4058546415839 | 14,70 € | 17,64 € |
| 180 | 150 | 10 | 1 | 4932492217 | 4058546415846 | 14,70 € | 17,64 € |
| 240 | 150 | 10 | 1 | 4932492218 | 4058546415853 | 14,70 € | 17,64 € |
| 320 | 150 | 10 | 1 | 4932492219 | 4058546415860 | 14,70 € | 17,64 € |
| 40 | 150 | 50 | 1 | 4932492232 | 4058546415990 | 44,50 € | 53,40 € |
| 60 | 150 | 50 | 1 | 4932492233 | 4058546416003 | 44,50 € | 53,40 € |
| 80 | 150 | 50 | 1 | 4932492234 | 4058546416010 | 44,50 € | 53,40 € |
| 120 | 150 | 50 | 1 | 4932492235 | 4058546416027 | 44,50 € | 53,40 € |
| 180 | 150 | 50 | 1 | 4932492236 | 4058546416034 | 44,50 € | 53,40 € |
| 240 | 150 | 50 | 1 | 4932492237 | 4058546416041 | 44,50 € | 53,40 € |

125 mm

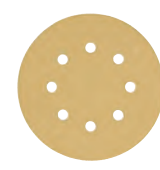

150 mm

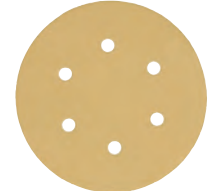

Standard-Schleifblätter

| Korn | Papiergröße, Durchmesser (mm) | Inhalt | Bestell-einheit | Artikel-nummer | GTIN | UVP o. MwSt. | UVP inkl. MwSt. |
|------|-------------------------------|--------|-----------------|----------------|---------------|--------------|-----------------|
| 40 | 125 | 10 | 1 | 4932492172 | 4058546415396 | 9,50 € | 11,40 € |
| 60 | 125 | 10 | 1 | 4932492173 | 4058546415402 | 9,50 € | 11,40 € |
| 80 | 125 | 10 | 1 | 4932492174 | 4058546415419 | 9,50 € | 11,40 € |
| 120 | 125 | 10 | 1 | 4932492175 | 4058546415426 | 9,50 € | 11,40 € |
| 180 | 125 | 10 | 1 | 4932492176 | 4058546415433 | 9,50 € | 11,40 € |
| 240 | 125 | 10 | 1 | 4932492177 | 4058546415440 | 9,50 € | 11,40 € |
| 40 | 125 | 50 | 1 | 4932492191 | 4058546415587 | 35,50 € | 42,60 € |
| 60 | 125 | 50 | 1 | 4932492192 | 4058546415594 | 35,50 € | 42,60 € |
| 80 | 125 | 50 | 1 | 4932492193 | 4058546415600 | 35,50 € | 42,60 € |
| 120 | 125 | 50 | 1 | 4932492194 | 4058546415617 | 35,50 € | 42,60 € |
| 180 | 125 | 50 | 1 | 4932492195 | 4058546415624 | 35,50 € | 42,60 € |
| 240 | 125 | 50 | 1 | 4932492196 | 4058546415631 | 35,50 € | 42,60 € |
| 40 | 150 | 10 | 1 | 4932492207 | 4058546415747 | 11,30 € | 13,56 € |
| 60 | 150 | 10 | 1 | 4932492208 | 4058546415754 | 11,30 € | 13,56 € |
| 80 | 150 | 10 | 1 | 4932492209 | 4058546415761 | 11,30 € | 13,56 € |
| 120 | 150 | 10 | 1 | 4932492210 | 4058546415778 | 11,30 € | 13,56 € |
| 180 | 150 | 10 | 1 | 4932492211 | 4058546415785 | 11,30 € | 13,56 € |
| 240 | 150 | 10 | 1 | 4932492212 | 4058546415792 | 11,30 € | 13,56 € |
| 40 | 150 | 50 | 1 | 4932492226 | 4058546415938 | 42,50 € | 51,00 € |
| 60 | 150 | 50 | 1 | 4932492227 | 4058546415945 | 42,50 € | 51,00 € |
| 80 | 150 | 50 | 1 | 4932492228 | 4058546415952 | 42,50 € | 51,00 € |
| 120 | 150 | 50 | 1 | 4932492229 | 4058546415969 | 42,50 € | 51,00 € |
| 180 | 150 | 50 | 1 | 4932492230 | 4058546415976 | 42,50 € | 51,00 € |
| 240 | 150 | 50 | 1 | 4932492231 | 4058546415983 | 42,50 € | 51,00 € |

125 mm

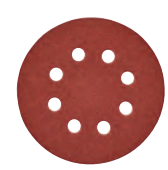

150 mm



Standard Schleifpapier - ohne Lochung Klebhaftung

| Korn | Papiergröße, Durchmesser (mm) | Inhalt | Bestell-einheit | Artikel-nummer | GTIN | UVP o. MwSt. | UVP inkl. MwSt. |
|------|-------------------------------|--------|-----------------|----------------|---------------|--------------|-----------------|
| 40 | 150 | 50 | 1 | 4932498927 | 4058546527969 | auf Anfrage | auf Anfrage |
| 60 | 150 | 50 | 1 | 4932498928 | 4058546527976 | auf Anfrage | auf Anfrage |
| 80 | 150 | 50 | 1 | 4932498929 | 4058546527983 | auf Anfrage | auf Anfrage |
| 100 | 150 | 50 | 1 | 4932498930 | 4058546527990 | auf Anfrage | auf Anfrage |
| 120 | 150 | 50 | 1 | 4932498931 | 4058546528003 | auf Anfrage | auf Anfrage |

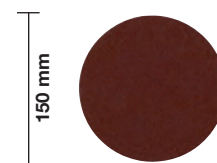

Zwischenplatten

Für den Einsatz mit Netzstruktur-Schleifblättern.
Schützt den Schleifteller der Maschine vor Beschädigung.
Zwischenplatte 125 mm ist geeignet für M18 BOS125 und ROS 125 E.

| Ø (mm) | Inhalt | Bestell-einheit | Artikel-nummer | GTIN | UVP o. MwSt. | UVP inkl. MwSt. |
|--------|--------|-----------------|----------------|---------------|--------------|-----------------|
| 76 | 5 | 1 | 4932499375 | 4058546565398 | 34,90 € | 41,88 € |
| 125 | 5 | 1 | 4932492291 | 4058546416584 | 39,90 € | 47,88 € |
| 150 | 5 | 1 | 4932492292 | 4058546416591 | 49,90 € | 59,88 € |

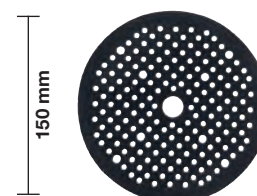
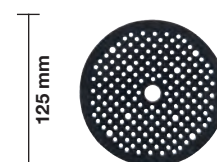
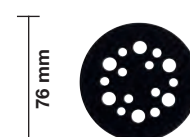

Netzstruktur-Schleifblätter für Schwingschleifer Kletthaftung

| Korn | Papiergröße A x B (mm) | Inhalt | Bestell-einheit | Bestell-einheit | Artikel-nummer | GTIN | UVP o. MwSt. | UVP inkl. MwSt. |
|--|------------------------|--------|-----------------|-----------------|----------------|---------------|--------------|-----------------|
| 80 | 115 x 107 | 10 | 1 | 1 | 4932492249 | 4058546416164 | 19,70 € | 23,64 € |
| 120 | 115 x 107 | 10 | 1 | 1 | 4932492250 | 4058546416171 | 19,70 € | 23,64 € |
| 180 | 115 x 107 | 10 | 1 | 1 | 4932492251 | 4058546416188 | 19,70 € | 23,64 € |
| 240 | 115 x 107 | 10 | 1 | 1 | 4932492252 | 4058546416195 | 19,70 € | 23,64 € |
| 320 | 115 x 107 | 10 | 1 | 1 | 4932492253 | 4058546416201 | 19,70 € | 23,64 € |
| 400 | 115 x 107 | 10 | 1 | 1 | 4932492254 | 4058546416218 | 19,70 € | 23,64 € |
| Netzstruktur-Schleifblätter Set 115 x 107 mm Kletthaftung (10-teilig) | | 10 | 1 | 1 | 4932492295 | 4058546416621 | 22,90 € | 27,48 € |
| Netzstruktur-Schleifblätter: 4 x K80, 3 x K120, 3 x K180 | | | | | | | | |

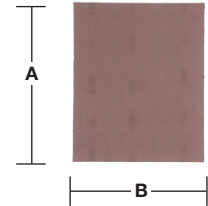

High Performance Schleifblätter für Schwingschleifer Kletthaftung

| Korn | Papiergröße A x B (mm) | Inhalt | Bestell-einheit | Artikel-nummer | GTIN | UVP o. MwSt. | UVP inkl. MwSt. |
|------|------------------------|--------|-----------------|----------------|---------------|--------------|-----------------|
| 80 | 115 x 107 | 10 | 1 | 4932492244 | 4058546416119 | 10,90 € | 13,08 € |
| 120 | 115 x 107 | 10 | 1 | 4932492245 | 4058546416126 | 10,90 € | 13,08 € |
| 180 | 115 x 107 | 10 | 1 | 4932492246 | 4058546416133 | 10,90 € | 13,08 € |
| 240 | 115 x 107 | 10 | 1 | 4932492247 | 4058546416140 | 10,90 € | 13,08 € |
| 320 | 115 x 107 | 10 | 1 | 4932492248 | 4058546416157 | 10,90 € | 13,08 € |

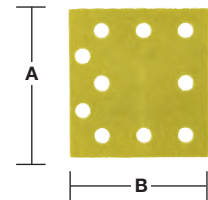

Schleifblätter für Schwingschleifer 115 x 107 mm

| Korn | Papiergröße A x B (mm) | Inhalt | Bestell-einheit | Artikel-nummer | GTIN | UVP o. MwSt. | UVP inkl. MwSt. |
|------|------------------------|--------|-----------------|----------------|---------------|--------------|-----------------|
| 40 | 115 x 107 | 10 | 1 | 4932492242 | 4058546416096 | 10,90 € | 13,08 € |
| 60 | 115 x 107 | 10 | 1 | 4932492759 | 4058546476304 | 7,80 € | 9,36 € |
| 80 | 115 x 107 | 10 | 1 | 4932492760 | 4058546476311 | 7,80 € | 9,36 € |
| 120 | 115 x 107 | 10 | 1 | 4932492761 | 4058546476328 | 7,80 € | 9,36 € |
| 180 | 115 x 107 | 10 | 1 | 4932492243 | 4058546416102 | 7,80 € | 9,36 € |
| 240 | 115 x 107 | 10 | 1 | 4932492762 | 4058546476335 | 7,80 € | 9,36 € |

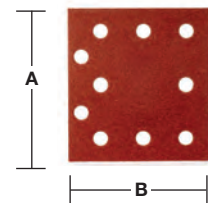

Standard-Schleifblätter

| Korn | Papiergröße A x B (mm) | Inhalt | Bestell-einheit | Artikel-nummer | GTIN | UVP o. MwSt. | UVP inkl. MwSt. |
|------|------------------------|--------|-----------------|----------------|---------------|--------------|-----------------|
| 60 | 80 x 133 | 10 | 1 | 4932492763 | 4058546476342 | 6,00 € | 7,20 € |
| 80 | 80 x 133 | 10 | 1 | 4932492764 | 4058546476359 | 6,00 € | 7,20 € |
| 120 | 80 x 133 | 10 | 1 | 4932492765 | 4058546476366 | 6,00 € | 7,20 € |
| 180 | 80 x 133 | 10 | 1 | 4932492766 | 4058546476373 | 6,00 € | 7,20 € |
| 240 | 80 x 133 | 10 | 1 | 4932492767 | 4058546476380 | 6,00 € | 7,20 € |
| 40 | 93 x 185 | 10 | 1 | 4932492257 | 4058546416249 | 7,90 € | 9,48 € |
| 60 | 93 x 185 | 10 | 1 | 4932492258 | 4058546416256 | 7,90 € | 9,48 € |
| 80 | 93 x 185 | 10 | 1 | 4932492259 | 4058546416263 | 7,90 € | 9,48 € |
| 120 | 93 x 185 | 10 | 1 | 4932492260 | 4058546416270 | 7,90 € | 9,48 € |
| 180 | 93 x 185 | 10 | 1 | 4932492261 | 4058546416287 | 7,90 € | 9,48 € |
| 240 | 93 x 185 | 10 | 1 | 4932492262 | 4058546416294 | 7,90 € | 9,48 € |
| 40 | 115 x 230 | 10 | 1 | 4932492263 | 4058546416300 | 9,90 € | 11,88 € |
| 60 | 115 x 230 | 10 | 1 | 4932492264 | 4058546416317 | 9,90 € | 11,88 € |
| 80 | 115 x 230 | 10 | 1 | 4932492265 | 4058546416324 | 9,90 € | 11,88 € |
| 120 | 115 x 230 | 10 | 1 | 4932492266 | 4058546416331 | 9,90 € | 11,88 € |
| 180 | 115 x 230 | 10 | 1 | 4932492267 | 4058546416348 | 9,90 € | 11,88 € |
| 240 | 115 x 230 | 10 | 1 | 4932492268 | 4058546416355 | 9,90 € | 11,88 € |

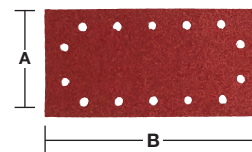
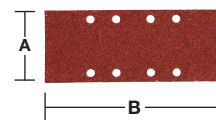
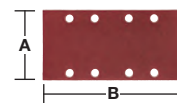

Schleifblätter Netzstruktur Deltaschleifer Kletthaftung

12 x längere Standzeit verglichen mit Standard-Schleifpapier.

Offene Netzstruktur für nahezu staubfreies Schleifen und hohe Langlebigkeit. Die Netzstruktur erhöht die Abtragleistung und reduziert ein Zusetzen des Schleifpapiers.

Netzstruktur Schleifblatt 67 x 92 mm für M12 FDSS Akku-Punktschleifer.

Kann mit Druckluft oder Sauger gereinigt bzw. mit Wasser ausgewaschen werden.

Anwendung: Holz, lackiertes Holz, Kunststoff, Spachtelmasse, Trockenbauwand, Metall, Gips und Lack.

Jede Verpackungseinheit beinhaltet einen Spezial-Schleifteller. Zur Verwendung des Schleifpapiers mit Netzstruktur sollte immer der Spezial-Schleifteller verwendet werden, um die Schleiftellerauflage der Maschine zu schützen.

| Korn | Papiergröße A x B (mm) | Inhalt | Bestell-einheit | Artikel-nummer | GTIN | UVP o. MwSt. | UVP inkl. MwSt. |
|---|------------------------|--------|-----------------|----------------|--------------|--------------|-----------------|
| 80 | 67 x 92 | 13 | 1 | 48805080 | 045242645299 | 17,20 € | 20,64 € |
| 120 | 67 x 92 | 13 | 1 | 48805120 | 045242645312 | 17,20 € | 20,64 € |
| 180 | 67 x 92 | 13 | 1 | 48805180 | 045242645336 | 17,20 € | 20,64 € |
| 220 | 67 x 92 | 13 | 1 | 48805220 | 045242645343 | 17,20 € | 20,64 € |
| 320 | 67 x 92 | 13 | 1 | 48805320 | 045242645350 | 17,20 € | 20,64 € |
| 400 | 67 x 92 | 13 | 1 | 48805400 | 045242645367 | 17,20 € | 20,64 € |
| Zwischenplatte 67 x 92 mm | 67 x 92 | 1 | 1 | 48805402 | 045242645381 | 5,60 € | 6,72 € |
| Netzstruktur-Schleifblätter & Zwischenplatte 67 x 92 mm Set (12-teilig) | 67 x 92 | 13 | 1 | 48805405 | 045242645398 | 17,20 € | 20,64 € |

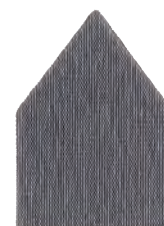

Schleifblätter für Deltaschleifer

Netzstruktur-Schleifblätter für Deltaschleifer Kletthaftung

| Korn | Papiergröße A x B (mm) | Inhalt | Bestell-einheit | Artikel-nummer | GTIN | UVP o. MwSt. | UVP inkl. MwSt. |
|--|------------------------|--------|-----------------|----------------|---------------|--------------|-----------------|
| 80 | 93 x 93 | 10 | 1 | 4932492281 | 4058546416485 | 14,90 € | 17,88 € |
| 120 | 93 x 93 | 10 | 1 | 4932492282 | 4058546416492 | 14,90 € | 17,88 € |
| 180 | 93 x 93 | 10 | 1 | 4932492283 | 4058546416508 | 14,90 € | 17,88 € |
| 240 | 93 x 93 | 10 | 1 | 4932492284 | 4058546416515 | 14,90 € | 17,88 € |
| Netzstruktur Schleifblätter 93 x 93 mm Set Kletthaftung (10-teilig) | | 10 | 1 | 4932492296 | 4058546416638 | 17,20 € | 20,64 € |
| Netzstruktur Schleifblätter: 4 x K80, 3 x K120, 3 x K180 | | | | | | | |

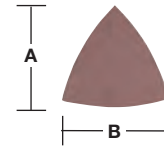

High Performance Schleifblätter für Deltaschleifer Kletthaftung

| Korn | Papiergröße A x B (mm) | Inhalt | Bestell-einheit | Artikel-nummer | GTIN | UVP o. MwSt. | UVP inkl. MwSt. |
|------|------------------------|--------|-----------------|----------------|---------------|--------------|-----------------|
| 40 | 93 x 93 | 10 | 1 | 4932492275 | 4058546416423 | 9,30 € | 11,16 € |
| 60 | 93 x 93 | 10 | 1 | 4932492276 | 4058546416430 | 9,30 € | 11,16 € |
| 80 | 93 x 93 | 10 | 1 | 4932492277 | 4058546416447 | 9,30 € | 11,16 € |
| 120 | 93 x 93 | 10 | 1 | 4932492278 | 4058546416454 | 9,30 € | 11,16 € |
| 180 | 93 x 93 | 10 | 1 | 4932492279 | 4058546416461 | 9,30 € | 11,16 € |
| 240 | 93 x 93 | 10 | 1 | 4932492280 | 4058546416478 | 9,30 € | 11,16 € |

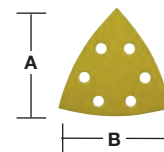

Schleifblätter für Deltaschleifer 93 x 93 mm

| Korn | Papiergröße A x B (mm) | Inhalt | Bestell-einheit | Artikel-nummer | GTIN | UVP o. MwSt. | UVP inkl. MwSt. |
|------|------------------------|--------|-----------------|----------------|---------------|--------------|-----------------|
| 40 | 93 x 93 | 10 | 1 | 4932492269 | 4058546416362 | 7,50 € | 9,00 € |
| 60 | 93 x 93 | 10 | 1 | 4932492270 | 4058546416379 | 7,50 € | 9,00 € |
| 80 | 93 x 93 | 10 | 1 | 4932492271 | 4058546416386 | 7,50 € | 9,00 € |
| 120 | 93 x 93 | 10 | 1 | 4932492272 | 4058546416393 | 7,50 € | 9,00 € |
| 180 | 93 x 93 | 10 | 1 | 4932492273 | 4058546416409 | 7,50 € | 9,00 € |
| 240 | 93 x 93 | 10 | 1 | 4932492274 | 4058546416416 | 7,50 € | 9,00 € |

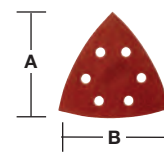

Schleifblätter für Deltaschleifer 100 x 147 mm

| Korn | Papiergröße A x B (mm) | Inhalt | Bestell-einheit | Artikel-nummer | GTIN | UVP o. MwSt. | UVP inkl. MwSt. |
|------|------------------------|--------|-----------------|----------------|---------------|--------------|-----------------|
| 40 | 147 x 100 | 10 | 1 | 4932492285 | 4058546416522 | 16,60 € | 19,92 € |
| 60 | 147 x 100 | 10 | 1 | 4932492268 | 4058546476397 | 16,60 € | 19,92 € |
| 80 | 147 x 100 | 10 | 1 | 4932492269 | 4058546476403 | 16,60 € | 19,92 € |
| 120 | 147 x 100 | 10 | 1 | 4932492270 | 4058546476410 | 16,60 € | 19,92 € |
| 180 | 147 x 100 | 10 | 1 | 4932492271 | 4058546476427 | 16,60 € | 19,92 € |
| 240 | 147 x 100 | 10 | 1 | 4932492272 | 4058546476434 | 16,60 € | 19,92 € |

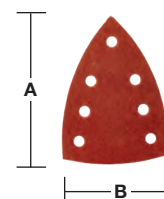

Schleifbänder - Klemmverschluss

Schleifbänder für Holz, Metall, Farbe, Lack und Gips.

Korntyp: Edelkorund, halboffen.

Kunstharz-Bindung auf speziellem Trägermaterial.

Schleifbänder 75 x 457 mm

| Korn | Papiergröße A x B (mm) | Inhalt | Bestell-einheit | Artikel-nummer | GTIN | UVP o. MwSt. | UVP inkl. MwSt. |
|------|------------------------|--------|-----------------|----------------|---------------|--------------|-----------------|
| 40 | 457 x 75 | 5 | 1 | 4932480546 | 4058546408312 | 13,90 € | 16,68 € |
| 60 | 457 x 75 | 5 | 1 | 4932480547 | 4058546408329 | 13,90 € | 16,68 € |
| 80 | 457 x 75 | 5 | 1 | 4932480548 | 4058546408336 | 13,90 € | 16,68 € |
| 100 | 457 x 75 | 5 | 1 | 4932480549 | 4058546408343 | 13,90 € | 16,68 € |
| 150 | 457 x 75 | 5 | 1 | 4932480550 | 4058546408350 | 13,90 € | 16,68 € |



Schleifbänder 75 x 533 mm

| Korn | Papiergröße A x B (mm) | Inhalt | Bestell-einheit | Artikel-nummer | GTIN | UVP o. MwSt. | UVP inkl. MwSt. |
|------|------------------------|--------|-----------------|----------------|---------------|--------------|-----------------|
| 40 | 533 x 75 | 5 | 1 | 4932312475 | 4002395301263 | 12,10 € | 14,52 € |
| 60 | 533 x 75 | 5 | 1 | 4932312476 | 4002395301270 | 12,10 € | 14,52 € |
| 80 | 533 x 75 | 5 | 1 | 4932312477 | 4002395301287 | 12,10 € | 14,52 € |
| 100 | 533 x 75 | 5 | 1 | 4932312478 | 4002395301294 | 12,10 € | 14,52 € |
| 150 | 533 x 75 | 5 | 1 | 4932312479 | 4002395301300 | 12,10 € | 14,52 € |



Schleifbänder für Bandschleifer

| Korn | Papiergröße A x B (mm) | Inhalt | Bestell-einheit | Artikel-nummer | GTIN | UVP o. MwSt. | UVP inkl. MwSt. |
|------|------------------------|--------|-----------------|----------------|---------------|--------------|-----------------|
| 40 | 560 x 100 | 5 | 1 | 4932492286 | 4058546416539 | 18,50 € | 22,20 € |
| 60 | 560 x 100 | 5 | 1 | 4932492287 | 4058546416546 | 18,50 € | 22,20 € |
| 80 | 560 x 100 | 5 | 1 | 4932492288 | 4058546416553 | 18,50 € | 22,20 € |
| 100 | 560 x 100 | 5 | 1 | 4932492289 | 4058546416560 | 18,50 € | 22,20 € |
| 150 | 560 x 100 | 5 | 1 | 4932492290 | 4058546416577 | 18,50 € | 22,20 € |

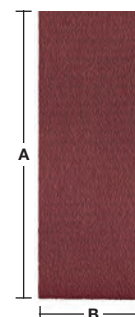

Schleifbänder 100 x 610 mm

| Korn | Papiergröße A x B (mm) | Inhalt | Bestell-einheit | Artikel-nummer | GTIN | UVP o. MwSt. | UVP inkl. MwSt. |
|------|------------------------|--------|-----------------|----------------|---------------|--------------|-----------------|
| 40 | 610 x 100 | 5 | 1 | 4932355066 | 4002395319824 | 20,60 € | 24,72 € |
| 60 | 610 x 100 | 5 | 1 | 4932355067 | 4002395319831 | 18,50 € | 22,20 € |
| 80 | 610 x 100 | 5 | 1 | 4932355068 | 4002395319848 | 18,50 € | 22,20 € |
| 100 | 610 x 100 | 5 | 1 | 4932355069 | 4002395319855 | 18,80 € | 22,56 € |
| 150 | 610 x 100 | 5 | 1 | 4932355070 | 4002395319862 | 18,80 € | 22,56 € |

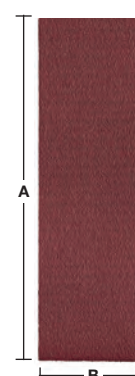

Schleifbänder 100 x 620 mm

| Korn | Papiergröße A x B (mm) | Inhalt | Bestell-einheit | Artikel-nummer | GTIN | UVP o. MwSt. | UVP inkl. MwSt. |
|------|------------------------|--------|-----------------|----------------|---------------|--------------|-----------------|
| 40 | 620 x 100 | 5 | 1 | 4932341610 | 4002395304882 | 21,20 € | 25,44 € |
| 60 | 620 x 100 | 5 | 1 | 4932341611 | 4002395304899 | 19,50 € | 23,40 € |
| 80 | 620 x 100 | 5 | 1 | 4932341612 | 4002395304905 | 19,50 € | 23,40 € |
| 100 | 620 x 100 | 5 | 1 | 4932341613 | 4002395304912 | 18,90 € | 22,68 € |
| 150 | 620 x 100 | 5 | 1 | 4932341614 | 4002395304929 | 18,90 € | 22,68 € |

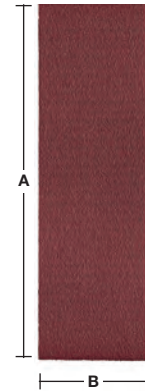

Schleifbänder für Bandfeilen

Keramik Korn: extrem hohe Abtragleistung bei extrem hoher Standzeit.

Zum Schleifen von Schweißnähten, Konturen, Kanten oder Profilen.

Geeignet zur Bearbeitung von allen Metallen (Stahl, NE-Metallen, Aluminium, Titan und Edelstahl).

Keramik Korn für eine geringere Hitzeentwicklung verhindert Anlaufarben auf Edelstahl.

Geeignet für M12 FBFL10 und M12 FBFL13.

| Korn | Größe (mm) | Inhalt | Bestell-einheit | Artikel-nummer | GTIN | UVP o. MwSt. | UVP inkl. MwSt. |
|------|------------|--------|-----------------|----------------|---------------|--------------|-----------------|
| 60 | 330 x 10 | 10 | 1 | 4932492874 | 4058546477455 | 14,20 € | 17,04 € |
| 80 | 330 x 10 | 10 | 1 | 4932492875 | 4058546477462 | 14,20 € | 17,04 € |
| 120 | 330 x 10 | 10 | 1 | 4932492876 | 4058546477479 | 14,20 € | 17,04 € |
| 60 | 457 x 13 | 10 | 1 | 4932492881 | 4058546477523 | 17,90 € | 21,48 € |
| 80 | 457 x 13 | 10 | 1 | 4932492882 | 4058546477530 | 17,90 € | 21,48 € |
| 120 | 457 x 13 | 10 | 1 | 4932492883 | 4058546477547 | 17,90 € | 21,48 € |



Vliesbänder für Bandfeilen

Widerstandsfähiges Nylonvlies mit sehr scharfem Kornmaterial für hohen, gleichmäßigen Abtrag, ohne das Werkstück zu beschädigen.

Für feines Schleifen, Entgraten, Mattieren oder Veredeln an allen Metallen einschließlich Edelstahl.

Geeignet für M12 FBFL10 und M12 FBFL13.

| Korn | Größe (mm) | Inhalt | Bestell-einheit | Artikel-nummer | GTIN | UVP o. MwSt. | UVP inkl. MwSt. |
|---------|------------|--------|-----------------|----------------|---------------|--------------|-----------------|
| 50-80 | 330 x 10 | 5 | 1 | 4932492877 | 4058546477486 | 17,50 € | 21,00 € |
| 50-80 | 457 x 13 | 5 | 1 | 4932492884 | 4058546477554 | 19,90 € | 23,88 € |
| 180-220 | 330 x 10 | 5 | 1 | 4932492879 | 4058546477509 | 17,50 € | 21,00 € |
| 180-220 | 457 x 13 | 5 | 1 | 4932492886 | 4058546477578 | 22,10 € | 26,52 € |
| 100-150 | 330 x 10 | 5 | 1 | 4932492878 | 4058546477493 | 17,50 € | 21,00 € |
| 100-150 | 457 x 13 | 5 | 1 | 4932492885 | 4058546477561 | 22,10 € | 26,52 € |



Polierbänder für Bandfeilen

Widerstandsfähiges Nylonvlies mit sehr scharfem Kornmaterial ideal zum Reinigen, Glätten und Polieren.

Erhältlich mit sehr feiner Körnung.

Polier-Vliesbänder sind geeignet für den Einsatz mit M12 FBFL10 und M12 FBFL13.

| Beschreibung | Größe (mm) | Inhalt | Bestell-einheit | Artikel-nummer | GTIN | UVP o. MwSt. | UVP inkl. MwSt. |
|-----------------------|------------|--------|-----------------|----------------|---------------|--------------|-----------------|
| Sehr feines Vliesband | 330 x 10 | 3 | 1 | 4932492880 | 4058546477516 | 14,30 € | 17,16 € |
| Sehr feines Vliesband | 457 x 13 | 3 | 1 | 4932492887 | 4058546477585 | 16,10 € | 19,32 € |



Roter Polierschwamm: harter Schwamm mit grober Struktur für maximalen Abtrag des aufzubereitenden Lacks sowie tiefer Kratzer und zum Polieren von verwittertem Lack. Gelber Polierschwamm: weicher/feiner Schwamm mit feiner Struktur zum feinen Polieren mit Polierpaste/-wax und Entfernen feiner Kratzer und Hologramme. Blauer Polierschwamm: extrem weicher/feiner Schwamm mit feiner Struktur zum feinen Polieren mit Polierpaste/-wax und Entfernen sehr feiner Kratzer und Hologramme. Poliertücher: sehr weiches Mikrofasermaterial für Hochglanz-Finisharbeiten. Mit guter Aufnahmefähigkeit ideal für Finisharbeiten und zum Entfernen von Wasserflecken von empfindlichen Oberflächen. Farbcodierung zur eindeutigen Zuordnung der Poliertuches zur entsprechenden Politur und Polierschwamm. Für Maschinenwäsche geeignet bis 30° C und ohne Weichspüler.

20 mm dicker Polierschwamm empfohlen für den Einsatz mit Exzenter-Polierern.

25 mm dicker Polierschwamm empfohlen für den Einsatz mit Polierern.

Made in Germany.

Premium-Zubehör für Polierer - Schwämme

| Beschreibung | Ø (mm) | Breite (mm) | Inhalt | Bestell-einheit | Artikel-nummer | GTIN | UVP o. MwSt. | UVP inkl. MwSt. |
|--|--------|-------------|--------|-----------------|----------------|---------------|--------------|-----------------|
| Polierschwamm rot 140 / 20 mm | 140 | 20 | 2 | 1 | 4932492310 | 4058546416775 | 32,30 € | 38,76 € |
| Polierschwamm rot 140 / 25 mm | 140 | 25 | 2 | 1 | 4932492319 | 4058546416867 | 32,30 € | 38,76 € |
| Polierschwamm rot 160 / 20 mm | 160 | 20 | 2 | 1 | 4932492316 | 4058546416836 | 32,30 € | 38,76 € |
| Polierschwamm fein gelb 140 / 20 mm | 140 | 20 | 2 | 1 | 4932492311 | 4058546416782 | 32,30 € | 38,76 € |
| Polierschwamm fein gelb 140 / 25 mm | 140 | 25 | 2 | 1 | 4932492320 | 4058546416874 | 32,30 € | 38,76 € |
| Polierschwamm fein gelb 160 / 20 mm | 160 | 20 | 2 | 1 | 4932492317 | 4058546416843 | 32,30 € | 38,76 € |
| Polierschwamm ultrafein blau 140 / 20 mm | 140 | 20 | 2 | 1 | 4932492312 | 4058546416799 | 32,30 € | 38,76 € |
| Polierschwamm ultrafein blau 140 / 25 mm | 140 | 25 | 2 | 1 | 4932492321 | 4058546416881 | 32,30 € | 38,76 € |
| Polierschwamm ultrafein blau 160 / 20 mm | 160 | 20 | 2 | 1 | 4932492318 | 4058546416850 | 32,30 € | 38,76 € |



Premium-Zubehör für Polierer - Poliertücher

| Beschreibung | Länge (mm) | Breite (mm) | Inhalt | Bestell-einheit | Artikel-nummer | GTIN | UVP o. MwSt. | UVP inkl. MwSt. |
|------------------------------|------------|-------------|--------|-----------------|----------------|---------------|--------------|-----------------|
| Poliertuch rot 400 x 400 mm | 400 | 400 | 2 | 1 | 4932492306 | 4058546416737 | 30,10 € | 36,12 € |
| Poliertuch gelb 400 x 400 mm | 400 | 400 | 2 | 1 | 4932492307 | 4058546416744 | 30,10 € | 36,12 € |
| Poliertuch blau 400 x 400 mm | 400 | 400 | 2 | 1 | 4932492308 | 4058546416751 | 30,10 € | 36,12 € |



Premium-Zubehör für Polierer - Polituren

| Beschreibung | Inhalt | Bestell-einheit | Artikel-nummer | GTIN | UVP o. MwSt. | UVP inkl. MwSt. |
|--|--------|-----------------|----------------|---------------|--------------|-----------------|
| Politur rot 1000 ml Politur 1500. Eine grobe K1500 Politur zum Entfernen tiefer Kratzer ohne den Lack zu beschädigen. Geeignet zum Entfernen von Staubkörnern, Orangenhaut, Lackläufern und tiefen Kratzern. Frei von Wachs, Silikon und toxischen Lösungsmitteln. Empfohlen in Verwendung mit dem roten Polierschwamm und roten Poliertuch. | 1 | 1 | 4932492300 | 4058546416676 | 68,60 € | 82,32 € |
| Politur fein gelb 1000 ml Politur 2000. K2000 Politur zum Entfernen feiner Kratzer ohne den Lack zu beschädigen. Frei von Wachs, Silikon und toxischen Lösungsmitteln. Empfohlen in Verwendung mit dem gelben Polierschwamm und gelben Poliertuch. | 1 | 1 | 4932492301 | 4058546416683 | 68,60 € | 82,32 € |
| Politur fein blau 1000 ml Politur 3000. Eine mittelfeine K3000 Politur zum Entfernen feiner Kratzer, Hologrammen und Wirbeln. Frei von Silikon. Empfohlen in Verwendung mit dem ultrafeinen blauen Polierschwamm und blauen Poliertuch. | 1 | 1 | 4932492302 | 4058546416690 | 68,60 € | 82,32 € |



Premium-Zubehör für Polierer - Kletthaftung Ø 125 mm

| Beschreibung | Ø (mm) | Höhe (mm) | Inhalt | Bestell-einheit | Artikel-nummer | GTIN | UVP o. MwSt. | UVP inkl. MwSt. |
|--|-----------|-----------|--------|-----------------|----------------|---------------|--------------|-----------------|
| Polierteller mit M14-Gewinde. Sehr flach und flexibel. Geringere Vibrationen ermöglichen ein präzises Arbeiten an flachen und runden Profilen | 125 | | 1 | 1 | 4932430394 | 4002395380558 | 31,20 € | 37,44 € |
| Lammwollpolierscheibe. 100% natürliche Lammwolle. Premium-Qualität mit hoher Faserdichte für eine lange Lebensdauer. Integrierte Softtouch-Schicht ermöglicht einfache Anpassung an flache oder runde Profile. Anwendung: Glanzpolieren. Sehr gut geeignet zum Polieren temperaturempfindlicher Lacke aufgrund hitzebeständiger Fasern, z.B. Stoßstangen | 135 | 25 | 1 | 1 | 4932430395 | 4002395380565 | 22,80 € | 27,36 € |
| Mikrofaser-Poliertuch. Superweiches Premium-Mikrofaser-Poliertuch für Lack-Finisharbeiten. Nimmt Rückstände zuverlässig und schonend – ideal geeignet für Finisharbeiten und zum Entfernen von Wasserflecken von empfindlichen Oberflächen. Waschmaschinengeeignet bei 30° ohne Verwendung von Weichspüler | 400 x 400 | | 1 | 1 | 4932430398 | 4002395380596 | 15,20 € | 18,24 € |

①



②



③



Polierer - Zubehör - Kletthaftung Ø 150 mm

| Beschreibung | Ø (mm) | Höhe (mm) | Inhalt | Bestell-einheit | Artikel-nummer | GTIN | UVP o. MwSt. | UVP inkl. MwSt. |
|--|--------|-----------|--------|-----------------|----------------|---------------|--------------|-----------------|
| <p>Polierteller. Anwendung: Aufnahme von Lammwollpolierscheiben und -schwämmen.</p> <p>① Eigenschaften: M14-Gewinde, bruchsicher mit integrierter weicher und flexibler Schaumstoffeinlage, Kletthaftung</p> | 150 | 25 | 1 | 1 | 4932373161 | 4002395347285 | 32,80 € | 39,36 € |
| <p>② Filzpolierscheibe weich. Zum Polieren / Nachpolieren neuer Lackarbeiten, NE-Metallen und Edelstahl, auch mit Polierpaste verwendbar.</p> | 150 | 25 | 1 | 1 | 4932373163 | 4002395347902 | 10,50 € | 12,60 € |
| <p>③ Lammwollpolierscheibe. Zum Glanzpolieren</p> | 150 | 25 | 1 | 1 | 4932373164 | 4002395347926 | 18,70 € | 22,44 € |
| <p>④ Polierschwamm hart. Zum Polieren von verwittertem Lack, Lackpflege</p> | 150 | 50 | 1 | 1 | 4932373165 | 4002395347940 | 15,30 € | 18,36 € |
| <p>⑤ Polierschwamm weich. Zum Polieren/Nachpolieren von Lack, Lackpflege</p> | 150 | 50 | 1 | 1 | 4932373186 | 4002395347964 | 15,20 € | 18,24 € |



Polierer Zubehör - Akku-Mini-Polierer

| Beschreibung | Ø (mm) | Höhe (mm) | Inhalt | Bestell-einheit | Artikel-nummer | GTIN | UVP o. MwSt. | UVP inkl. MwSt. |
|---|--------|-----------|--------|-----------------|----------------|---------------|--------------|-----------------|
| <p>① Kunststoff-Schleif-/ Polierteller. Gewinde: M9 x 0,75. Kletthaftung. Zur Verwendung von Polierschwämmen und Schleifpapier</p> | 76 | | 1 | 1 | 4932430488 | 4002395381494 | 16,00 € | 19,20 € |
| <p>② Polierschwamm - hart (gelb). Harter Schwamm zur Verwendung von abrasiver Politur zur Entfernung tiefer Kratzer. Kletthaftung. Kunststoff-Schleif-/ Polierteller erforderlich</p> | 75 | 25 | 1 | 1 | 4932430489 | 4002395381500 | 8,30 € | 9,96 € |
| <p>③ Polierschwamm - weich (weiß). Weicher Schwamm zur Verwendung mit leichter Politur und zum Entfernen kleiner Kratzer. Kletthaftung. Kunststoff-Schleif-/ Polierteller erforderlich</p> | 80 | 25 | 1 | 1 | 4932430490 | 4002395381517 | 6,30 € | 7,56 € |
| <p>④ Lammwollpolierscheibe. Kletthaftung. Kunststoff-Schleif-/ Polierteller erforderlich.</p> | 80 | | 1 | 1 | 4932430838 | 4002395385003 | 12,20 € | 14,64 € |
| <p>⑤ Filzpolierscheibe. Gewinde M9 x 0,75. Gerändeltes Gewinde zum Fixieren von Schleifpapier und Oberflächenfinish-Produkten - ideal für Schleifarbeiten wie z.B. Korrosionsentfernung. Ideal zum Schleifen kleiner oder schlecht erreichbarer Flächen wie z.B. Quetschnähte, Türrahmen und Radkästen.</p> | 46 | | 1 | 1 | 4932430492 | 4002395381531 | 10,00 € | 12,00 € |



Systemzubehör - Nassbohrkronen















| Beschreibung | DD3 152 | DCM2 250C & DCM2 350C | MXF DCD150 | Inhalt | Bestell-einheit | Artikel-nummer | GTIN | UVP o. MwSt. | UVP inkl. MwSt. |
|---|---------|-----------------------|------------|--------|-----------------|----------------|---------------|--------------|-----------------|
| Befestigungsset | | | | | | | | | |
| ① Bestehend aus 5 Schlagankern M 12, Einschläger, Gewindestange, Scheibe und Mutter | ✓ | ✓ | ✓ | 9 | 1 | 4932399731 | 4002395363827 | 81,40 € | 97,68 € |
| 1 3/4" Maulschlüssel. Zum Halten der Bohrspindel beim Bohrkronenwechsel | | ✓ | | 1 | 1 | 49964705 | 045242222766 | 24,50 € | 29,40 € |
| ② 32 mm Maulschlüssel. Zum Halten der Bohrspindel. | ✓ | | | 1 | 1 | 4931428009 | 4002395844791 | auf Anfrage | auf Anfrage |
| 41 mm Maulschlüssel. Zum Halten der Bohrspindel. | ✓ | ✓ | | 1 | 1 | 4931428010 | 4002395844807 | auf Anfrage | auf Anfrage |
| ③ 1 1/4" zu 1/2" Adapter. Ermöglicht den Einsatz von <50 mm Diamantbohrkronen mit einer 1 1/4" Maschinenaufnahme | ✓ | ✓ | | 1 | 1 | 4932352627 | 4002395372850 | 45,60 € | 54,72 € |
| ④ 1 1/4" Verlängerung, Länge 300 mm | ✓ | ✓ | ✓ | 1 | 1 | 4932399724 | 4002395363759 | 109,60 € | 131,52 € |
| 1 1/4" Verlängerung, Länge 500 mm | ✓ | ✓ | ✓ | 1 | 1 | 4932399725 | 4002395363766 | 159,90 € | 191,88 € |
| ⑤ Teleskop-Verlängerung. Verlängerungsstück zur Befestigung des Bohrständers anstelle des Ankerbolzens. Max. 500 kg, höhenverstellbar 1,8-2,9 m | ✓ | ✓ | ✓ | 1 | 1 | 4932399732 | 4002395363834 | 520,20 € | 624,24 € |
| ⑥ Vakuumpumpe VP6. Zur Befestigung des Diamant-Kernbohrständers auf ebenen Flächen. Unterdruck 850 mbar. Max. Vakuumleistung: 6 m³/h / 100 l/min. Spannung: 220-240 V | ✓ | ✓ | ✓ | 1 | 1 | 4932352094 | 4002395367474 | 1124,60 € | 1349,52 € |
| ⑦ WT 10 Wassertank | ✓ | ✓ | ✓ | 1 | 1 | 4932399726 | 4002395363773 | 314,10 € | 376,92 € |
| ⑧ Wasserfangring für DR 152 T. Für Bohrkronen bis max. Ø 152 mm. | | | | 1 | 1 | 4932478073 | 4058546340063 | 142,10 € | 170,52 € |
| Wasserfangring für DR 152 T | | | | 1 | 1 | 4932352678* | 4002395373369 | 38,60 € | 46,32 € |
| ⑨ Wasserfangring: max. Ø 180 mm | | | ✓ | 1 | 1 | 4932399727 | 4002395363780 | 413,60 € | 496,32 € |
| Ersatz-Dichtscheibe für Wasserfangring DR 250 TV. | | | ✓ | 1 | 1 | 4932399729 | 4002395363803 | 51,50 € | 61,80 € |
| ⑩ Wasserfangring für DR 350 T. Für Bohrkronen bis max. Ø 300 mm. | | | | 1 | 1 | 4932399728 | 4002395363797 | 449,20 € | 539,04 € |
| Ersatz-Dichtscheibe für Wasserfangring für DR 350 T | | | | 1 | 1 | 4932399730 | 4002395363810 | 51,50 € | 61,80 € |
| ⑪ Distanzstück T = 50 mm. Muss zwischen Bohrständler und Motor bei Bohrkronen > 250 mm und max. 350 mm eingesetzt werden. Im Lieferumfang des DR 350 T enthalten. | | ✓ | | 1 | 1 | 4932399736 | 4002395363872 | 231,10 € | 277,32 € |
| ⑫ Schnellwechsellatte für Bohrmotoren DR 250 TV und DR 350 T | | ✓ | | 1 | 1 | 4932399733 | 4002395363841 | 231,10 € | 277,32 € |
| ⑬ Wasserfangring: für den universellen Einsatz mit Diamantkernbohrmaschinen. Für Bohrkronen bis max. Ø 152 mm. | ✓ | ✓ | ✓ | 1 | 1 | 4932478073 | 4058546340063 | 142,10 € | 170,52 € |
| ⑭ Zentrierbohrer-Adapter für DD3-152. Zentrierbohrer SDS-Plus (Ø 8 x 110 mm, 4932307070) | ✓ | ✓ | ✓ | 1 | 1 | 4932352679 | 4002395373376 | 81,80 € | 98,16 € |



*so lange der Vorrat reicht

Bohrhämmer - Systemzubehör

FIXTEC und SDS-Plus Adapter

| Antrieb | Werkzeugaufnahme | Artikelnummer 4932 | GTIN 4002395 | UVP o. MwSt. | UVP inkl. MwSt. | |
|------------|--|-----------------------|-----------------|--------------|--------------------|---|
| ① FIXTEC |  SDS-Plus | 379877 | 346561 | 36,50 € | 43,80 € | ①  |
| ② FIXTEC |  SDS-Plus | 399152 | 357628 | 36,50 € | 43,80 € | ②  |
| ③ FIXTEC |  SDS-Plus | 352299 | 369584 | 35,40 € | 42,48 € | ③  |
| ④ FIXTEC |  1/2" x 20 UNF | 371807 | 344710 | 31,20 € | 37,44 € | ④  |
| ⑤ FIXTEC |  1/2" x 20 UNF Geeignet für M18 CHX, M18 CHPX, HD 18HX, V18 HX, HD 28 HX, V28 HX, PH 30PowerX, PH 28X, PH 26X, PLH 28XE, PLH 26QEX, KH 24XE, KH 26XE, BH 26LXE, KH 28Super XE. | 399154 | 357635 | 31,20 € | 37,44 € | ⑤  |
| ⑥ SDS-Plus |  1/2" x 20 UNF Bohrfutteradapter mit Bit-Direkt-Aufnahme (1/4"). | 367438 | 337668 | 36,00 € | 43,20 € | ⑥  |
| ⑦ SDS-Plus |  1/2" x 20 UNF Bohrfutteradapter mit Sicherungsschraube. | 367166 | 334438 | 22,70 € | 27,24 € | ⑦  |

Zahnkranzbohrfutter

| Spannbereich (mm) | Bohreraufnahme | Spannkraftsicherung | Sicherungsschraube | Bohrmaschine | Schlagbohrer | Akku-Bohrschrauber | Spannfutterschlüssel | Inhalt | Bestell-einheit | Artikel-nummer | GTIN | UVP o. MwSt. | UVP inkl. MwSt. |
|-------------------|----------------|---------------------|--------------------|--------------|--------------|--------------------|----------------------|--------|-----------------|----------------|---------------|--------------|-----------------|
| 1.5-13 | 1/2" x 20 | ✓ | ✓ | ✓ | ✓ | ✓ | A | 1 | 1 | 4932267980 | 4002395300488 | 23,30 € | 27,96 € |
| 3.0-16 | Band B16 | | | ✓ | | | C | 1 | 1 | 4932127010 | 4002395306169 | 75,50 € | 90,60 € |
| 3.0-16 | M18x2.5 | ✓ | ✓ | ✓ | ✓ | | C | 1 | 1 | 4932320014 | 4002395310784 | 68,60 € | 82,32 € |



Zahnkranzbohrfutter - gerätespezifisch

| Spannbereich (mm) | Bohreraufnahme | passend für Bohr-schrauber | Sicherungsschraube | Spannfutterschlüssel | Inhalt | Bestell-einheit | Artikel-nummer | GTIN | UVP o. MwSt. | UVP inkl. MwSt. |
|-------------------|----------------|----------------------------|--------------------|----------------------|--------|-----------------|----------------|--------------|--------------|-----------------|
| 1.0-10 | 3/8" x 24 | HDE 6 RQ | ✓ | H | 1 | 1 | 48660817 | 045242155705 | 35,40 € | 42,48 € |



Zahnkranzbohrfutter mit 1/4" Hex-Aufnahme

| Spannbereich (mm) | Bohreraufnahme | Akku-Bohrschrauber | Spannfutterschlüssel | Inhalt | Bestell-einheit | Artikel-nummer | GTIN | UVP o. MwSt. | UVP inkl. MwSt. |
|-------------------|----------------|--------------------|----------------------|--------|-----------------|----------------|---------------|--------------|-----------------|
| 1.0-10 | 1/4" Hex | ✓ | A | 1 | 1 | 4932314867 | 4002395300112 | 23,80 € | 28,56 € |



Spannfutterschlüssel

| Beschreibung | Typ | Ref.Nr. | Inhalt | Bestell-einheit | Artikel-nummer | GTIN | UVP o. MwSt. | UVP inkl. MwSt. |
|--|----------------------------|-----------|--------|-----------------|----------------|---------------|--------------|-----------------|
| ① Bohrfutterschlüssel | A | S2A | 1 | 1 | 4932221378 | 4002395302765 | 4,20 € | 5,04 € |
| | B | S2AT | 1 | 1 | 4932310612 | 4002395309177 | 5,70 € | 6,84 € |
| | C | S3T | 1 | 1 | 4932221379 | 4002395306381 | 6,50 € | 7,80 € |
| | D | S14 | 1 | 1 | 4932304684* | 4002395300105 | 3,90 € | 4,68 € |
| | E | S4 | 1 | 1 | 4932221380 | 4002395306398 | 12,10 € | 14,52 € |
| | G | S2 | 1 | 1 | 4932319995 | 4002395303724 | 3,90 € | 4,68 € |
| | H | | 1 | 1 | 48663350 | 045242157600 | 8,40 € | 10,08 € |
| | J | | 1 | 1 | 48663240 | 045242157501 | 11,70 € | 14,04 € |
| ② Bohrfutteradapter MT 3 für Schnellspannbohrfutter B 16 | | MT3 - B16 | 1 | 1 | 4932117042 | 4002395305834 | 20,40 € | 24,48 € |
| | Austreiber DIN 317 Größe 3 | | 1 | 1 | 4932604226 | 4002395311248 | 12,60 € | 15,12 € |



Schnellspanbohrfutter

Schnellspanbohrfutter zwei hülsig

| Spannbereich (mm) | Aufnahme | Spannkraftsicherung | Sicherungsschraube | Bohrmaschine | Schlagbohrer | Akku-Bohrschrauber | Inhalt | Bestell-einheit | Artikel-nummer | GTIN | UVP o. MwSt. | UVP inkl. MwSt. |
|-------------------|-----------|---------------------|--------------------|--------------|--------------|--------------------|--------|-----------------|-------------------------|---------------|--------------|-----------------|
| 1.0-10 | 3/8" x 24 | ✓ | ✓ | ✓ | ✓ | ✓ | 1 | 1 | 4932349457 | 4002395318155 | 31,60 € | 37,92 € |
| 1.0-10 | 1/2" x 20 | ✓ | ✓ | ✓ | ✓ | ✓ | 1 | 1 | 4932364382 | 4002395337675 | 31,20 € | 37,44 € |
| 1.5-13 | 1/2" x 20 | ✓ | ✓ | ✓ | ✓ | ✓ | 1 | 1 | 4932376531 | 4002395346332 | 48,60 € | 58,32 € |
| 1.5-13 | 1/2" x 20 | ✓ | ✓ | ✓ | ✓ | ✓ | 1 | 1 | 4932376533 | 4002395346349 | 48,60 € | 58,32 € |
| 1.5-13 | 1/2" x 20 | ✓ | ✓ | ✓ | ✓ | ✓ | 1 | 1 | 4932364265 ¹ | 4002395334056 | 54,20 € | 65,04 € |
| 1.5-13 | 1/2" x 20 | ✓ | ✓ | ✓ | ✓ | ✓ | 1 | 1 | 4932364267 | 4002395334070 | 56,10 € | 67,32 € |

¹ Industriequalität



Schnellspanbohrfutter für FIXTEC Geräte

| Spannbereich (mm) | Aufnahme | Spannkraftsicherung | Sicherungsschraube | Bohrmaschine | Schlagbohrer | Akku-Bohrschrauber | Inhalt | Bestell-einheit | Artikel-nummer | GTIN | UVP o. MwSt. | UVP inkl. MwSt. |
|-------------------|------------|---------------------|--------------------|--------------|--------------|--------------------|--------|-----------------|-------------------------|---------------|--------------|-----------------|
| 1.0-10 | 3/8" x 24 | ✓ | ✓ | ✓ | ✓ | ✓ | 1 | 1 | 4932371018 | 4002395339365 | 29,20 € | 35,04 € |
| 1.0-10 | 1/2" x 20 | ✓ | ✓ | ✓ | ✓ | ✓ | 1 | 1 | 4932372443 | 4002395345458 | 32,80 € | 39,36 € |
| 1.5-13 | 1/2" x 20 | ✓ | ✓ | ✓ | ✓ | ✓ | 1 | 1 | 4932371913 | 4002395345366 | 50,00 € | 60,00 € |
| 1.5-13 | 3/8" x 24 | ✓ | ✓ | ✓ | ✓ | ✓ | 1 | 1 | 4932399492 | 4002395361137 | 41,60 € | 49,92 € |
| 1.5-13 | 9/16" x 18 | ✓ | ✓ | ✓ | ✓ | ✓ | 1 | 1 | 4932478806 ¹ | 4058546360887 | 29,50 € | 35,40 € |

¹ passt auf M18 FDD(2)/ M18 FPD(2)



Hochwertiges Schnellspanbohrfutter für kabelgeführte Schlagbohrmaschinen

| Spannbereich (mm) | Aufnahme | Spannkraftsicherung | Bohrmaschine | Schlagbohrer | Akku-Bohrschrauber | Inhalt | Bestell-einheit | Artikel-nummer | GTIN | UVP o. MwSt. | UVP inkl. MwSt. |
|-------------------|-----------|---------------------|--------------|--------------|--------------------|--------|-----------------|----------------|---------------|--------------|-----------------|
| 1.0-13 | 1/2" x 20 | ✓ | ✓ | ✓ | ✓ | 1 | 1 | 4932364266 | 4002395334063 | 106,80 € | 128,16 € |



Schnellspanbohrfutter - gerätespezifisch

| Spannbereich (mm) | Aufnahme | Maschinen-spezifisch | Spannkraftsicherung | Bohrmaschine | Sicherungsschraube | Inhalt | Bestell-einheit | Artikel-nummer | GTIN | UVP o. MwSt. | UVP inkl. MwSt. |
|-------------------|-----------|----------------------|---------------------|--------------|--------------------|--------|-----------------|----------------|---------------|--------------|-----------------|
| ① 1.0-10 | 1/2" x 20 | HDE 10 RQX | ✓ | ✓ | ✓ | 1 | 1 | 48661520 | 045242156795 | 70,20 € | 84,24 € |
| ① 1.5-13 | 1/2" x 20 | HDE 13 RQX | ✓ | ✓ | ✓ | 1 | 1 | 42660755 | 4002395891436 | 55,70 € | 66,84 € |
| ② 1.0-10 | FIXTEC | M12 BDDX | ✓ | ✓ | ✓ | 1 | 1 | 4932430444 | 4002395381050 | 32,60 € | 39,12 € |



Winkelschleifer - Systemzubehör

Flexibler Kunststoffschleifteller

| Beschreibung | Bohrungs- durchmes- ser (mm) | Ø (mm) | passend für 115mm Win- kelschleifer | passend für 125mm Win- kelschleifer | passend für 180mm Win- kelschleifer | passend für 230mm Win- kelschleifer | Inhalt | Bestell- einheit | Artikel- nummer | GTIN | UVP o. MwSt. | UVP inkl. MwSt. |
|--|------------------------------------|--------|---|---|---|---|--------|---------------------|--------------------|---------------|-----------------|--------------------|
| Flexibler Kunst- stoffscheifteller. Komplett mit Spannmutter für M14 Winkel- schleifer. | 14.2 | 110 | ✓ | | | | 1 | 1 | 4932345760 | 4002395313488 | 11,70 € | 14,04 € |
| | 14.2 | 125 | | ✓ | | | 1 | 1 | 4932345761 | 4002395313495 | 14,60 € | 17,52 € |
| | 14.2 | 170 | | | ✓ | | 1 | 1 | 4932345758 | 4002395313501 | 17,10 € | 20,52 € |
| | 22.2 | 170 | | | ✓ | | 1 | 1 | 4932352744 | 4002395374021 | 17,70 € | 21,24 € |
| Ersatzspannmutter M 14 | | | ✓ | ✓ | ✓ | ✓ | 1 | 1 | 4932345627 | 4002395313112 | 6,50 € | 7,80 € |

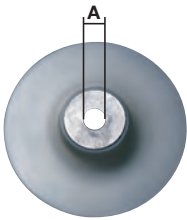

Systemzubehör - Hobel

| Beschreibung | Hobel 82 & 102 mm | Inhalt | Bestell- einheit | Artikel- nummer | GTIN | UVP o. MwSt. | UVP inkl. MwSt. |
|---|----------------------|--------|---------------------|--------------------|---------------|-----------------|--------------------|
| Falztiefenanschlag. Für alle Hobel außer H 500 / PR 1.6-82 | ✓ | 1 | 1 | 4932274069 | 4002395300129 | 24,30 € | 29,16 € |

Hobelmesser

| Beschreibung | Breite (mm) | passend für Hobel | Inhalt | Bestell- einheit | Artikel- nummer | GTIN | UVP o. MwSt. | UVP inkl. MwSt. |
|--|-------------|----------------------------|--------|---------------------|--------------------|---------------|-----------------|--------------------|
| HM-Wendemesser. 2 Wendemesser, geeignet für Weich- und Hartholz | 56.1 mm | M12 BLP | 2 | 1 | 4932493399 | 4058546482701 | 11,90 € | 14,28 € |
| | 82 mm | M18 BP, H 500, H 750 | 2 | 1 | 4932273484 | 4002395300150 | 18,40 € | 22,08 € |
| | 102 mm | HB 750, HBE 800 | 2 | 1 | 4932316243 | 4002395300167 | 24,30 € | 29,16 € |



HANDWERKZEUGE

HANDWERKZEUGE

STUD™ Generation II Bandmaße



- EXO 360™ Bandtechnologie - langlebig und verschleißfest.
- Magnetischer Endhaken erleichtert das Anlegen auf flachen oder runden Oberflächen.
- Kann bis zu 4 m ausgezogen werden, ohne abzuknicken – für effizienteres Arbeiten und höhere Reichweite.
- Reißfeste Beschichtung stärkt die ersten 15 cm des Bandes.
- Beidseitige Skalierung erleichtert das Ablesen bei vertikaler Messung.
- Patentierter Fingerschutzbügel schützt die Finger bei Bandeinzug.
- Schlagfestes ABS-Gehäuse mit Softgrip für hohen Anwenderkomfort und längere Lebensdauer.
- Gürtelclip zur leichten Befestigung.
- Lochung zur leichten Fixierung an einer MILWAUKEE® Werkzeugsicherung bei Arbeiten in der Höhe.
- Genauigkeitsklasse II.

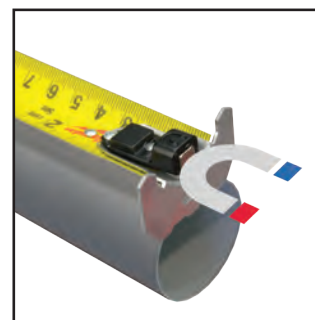

Starker Magnet

| Beschreibung | Länge (m) | Breite (mm) | Inhalt | Bestell-einheit | Artikel-nummer | GTIN | UVP o. MwSt. | UVP inkl. MwSt. |
|----------------------|-----------|-------------|--------|-----------------|----------------|---------------|--------------|-----------------|
| STUD™ Bandmaß 5 m | 5 | 33 | 1 | 6 | 4932471626 | 4058546295257 | 25,60 € | 30,72 € |
| STUD™ Bandmaß 8 m | 8 | 33 | 1 | 6 | 4932471627 | 4058546295264 | 31,30 € | 37,56 € |



bis zu 4 m ausziehbar, ohne abzuknicken



Premium Bandmaße breit

- Kann bis zu 4 m ausgezogen werden, ohne abzuknicken – für effizienteres Arbeiten und höhere Reichweite.
- Reißfeste Beschichtung stärkt die ersten 15 cm des Bandes.
- Beidseitige Skalierung erleichtert das Ablesen bei vertikaler Messung.
- Schlagfestes Gehäuse mit 5-Punkt-Sicherung für eine längere Lebensdauer.
- Patentierter Fingerschutzbügel schützt die Finger bei Bandeinzug.
- Gürtelclip zur leichten Befestigung.
- Nylon-Schutzschicht schützt das Band vor Abnutzung.
- Lochung zur leichten Fixierung an einer MILWAUKEE® Werkzeugsicherung bei Arbeiten in der Höhe.



bis zu 4 m ausziehbar, ohne abzuknicken



| Beschreibung | Länge (m) | Breite (mm) | Inhalt | Bestell-einheit | Artikel-nummer | GTIN | UVP o. MwSt. | UVP inkl. MwSt. |
|---------------------------|-----------|-------------|--------|-----------------|----------------|---------------|--------------|-----------------|
| Premium-Bandmaß breit 5 m | 5 | 33 | 1 | 6 | 4932471815 | 4058546297145 | 23,80 € | 28,56 € |
| Premium-Bandmaß breit 8 m | 8 | 33 | 1 | 6 | 4932471816 | 4058546297152 | 29,50 € | 35,40 € |

Magnetische Bandmaße Generation III



- Starker Magnet erleichtert das Anlegen des Endhakens auf flachen oder runden Oberflächen.
- Kompaktes und ergonomisches Design.
- Kann bis zu 3,4 m ausgezogen werden, ohne abzuknicken – für effizienteres Arbeiten.
- Blendfreie Nylon-Schutzschicht für bis zu 10x längere Lebensdauer.
- 27 mm breites Band mit beidseitiger Skalierung erleichtert das Ablesen bei vertikaler Messung.
- Patentierter Fingerschutzbügel mit optimierter Auflagefläche für sicheren Stand.
- 5-Punkt-Gehäusesicherung für eine längere Lebensdauer.
- Genauigkeitsklasse II.
- Architektenskala zum leichten Umrechnen maßstabgerechter Zeichnungen.



| Beschreibung | Länge (m) | Breite (mm) | Inhalt | Bestell-einheit | Artikel-nummer | GTIN | UVP o. MwSt. | UVP inkl. MwSt. |
|---------------------------------|-----------|-------------|--------|-----------------|----------------|---------------|--------------|-----------------|
| Premium-Bandmaß 5 m magnetisch | 5 | 27 | 1 | 6 | 4932464599 | 4058546225445 | 20,00 € | 24,00 € |
| Premium-Bandmaß 8 m magnetisch | 8 | 27 | 1 | 6 | 4932464600 | 4058546225452 | 23,30 € | 27,96 € |
| Premium-Bandmaß 10 m magnetisch | 10 | 27 | 1 | 6 | 4932464601 | 4058546225469 | 29,50 € | 35,40 € |



Autolock Bandmaße

- Automatische Bandbremse: sichert das Band automatisch, wenn es ausgezogen ist.
- Nylon-Bandbeschichtung zum Schutz gegen Schmutzpartikel und Wasser.
- 5-Punkt-Gehäusesicherung für eine herausragende Standzeit.
- ABS-Gehäuse mit Softgripummantelung für zusätzlichen Anwenderkomfort und längere Standzeit.
- Kompaktes Design und handliche Größe.
- Heavy Duty Gürtelclip.
- Genauigkeitsklasse II.
- Bestelleinheit 6 Stück



| Beschreibung | Länge (m) | Breite (mm) | Inhalt | Bestell-einheit | Artikel-nummer | GTIN | UVP o. MwSt. | UVP inkl. MwSt. |
|----------------------|-----------|-------------|--------|-----------------|----------------|---------------|--------------|-----------------|
| Autolock Bandmaß 5m | 5 | 25 | 1 | 6 | 4932464663 | 4058546226084 | 18,10 € | 21,72 € |
| Autolock Bandmaß 8 m | 8 | 25 | 1 | 6 | 4932464664 | 4058546226091 | 23,80 € | 28,56 € |



Pro-Compact Bandmaße

- Sehr ergonomisch und kompakt.
- Hohe Standzeit.
- 5-Punkt-Gehäusesicherung.
- Nylon-Schutzschicht schützt das Band vor Abnutzung.
- Optimierter Bandauszug und Flexibilität.
- Hält Fall aus 3 m stand.
- Nicht-magnetisch.
- Deutliche Beschriftung zum leichteren Ablesen.
- Kompakter Endhaken.
- Abgeflachte Rückseite für leichte Vertikalmessung.
- Gürtelclip zur leichten Befestigung.
- Genauigkeitsklasse II.



| Beschreibung | Länge (m) | Breite (mm) | Inhalt | Bestell-einheit | Artikel-nummer | GTIN | UVP o. MwSt. | UVP inkl. MwSt. |
|---------------------------|-----------|-------------|--------|-----------------|----------------|---------------|--------------|-----------------|
| Bandmaß Pro-Compact C3/16 | 3 | 16 | 1 | 12 | 4932459591 | 4058546027636 | 10,80 € | 12,96 € |
| Bandmaß Pro-Compact C5/19 | 5 | 19 | 1 | 12 | 4932459592 | 4058546027643 | 13,60 € | 16,32 € |
| Bandmaß Pro-Compact C5/25 | 5 | 25 | 1 | 6 | 4932459593 | 4058546027650 | 14,70 € | 17,64 € |
| Bandmaß Pro-Compact C8/25 | 8 | 25 | 1 | 6 | 4932459594 | 4058546027667 | 18,10 € | 21,72 € |



LED Bandmaß 7,5 m

- 100 Lumen LED-Licht, zur Ausleuchtung von bis zu 3 m Arbeitsbereich.
- Einfaches Aufladen des internen MILWAUKEE®-Akkus mit dem mitgelieferten Micro-USB-Kabel.
- Ladeanzeige (rot/orange/grün) zeigt den Ladezustand des Akkus an.
- Bis zu 2,5 Stunden Akkulaufzeit.
- 30 mm breites Band mit beidseitiger Skalierung erleichtert das Ablesen bei vertikaler Messung. Architektenskala zur leichten Umrechnung von maßstabgerechter Zeichnungen.
- Kann bis zu 4,6 m ausgezogen werden, ohne abzuknicken – für effizienteres Arbeiten.
- Fingerschutzbügel schützt die Finger bei Bandeinzug.
- Starker Magnet erleichtert das Anlegen des Endhakens auf flachen oder runden Oberflächen.
- Weicher Griffbereich für zusätzlichen Komfort und Haltbarkeit.
- Reißfeste Beschichtung stärkt die ersten 15 cm des Bandes.
- Blendfreie Nylon-Schutzschicht für bis zu 10 x längere Lebensdauer.
- Genauigkeitsklasse II.



| Beschreibung | Länge (m) | Breite (mm) | Inhalt | Bestell-einheit | Artikel-nummer | GTIN | UVP o. MwSt. | UVP inkl. MwSt. |
|-------------------|-----------|-------------|--------|-----------------|----------------|---------------|--------------|-----------------|
| LED-Bandmaß 7,5 m | 7,5 | 30 | 1 | 6 | 4932492469 | 4058546418366 | 38,90 € | 46,68 € |

LED Bandmaß

- 19 LEX LED-Licht zur besseren Sicht auf den Messpunkt.
- Nylon-Lackbeschichtung zum Schutz gegen Schmutzpartikel und Wasser.
- 4-Punkt-Gehäusesicherung für herausragende Standzeit.
- ABS-Gehäuse mit Softgripummantelung für zusätzlichen Anwenderkomfort und längere Standzeit.
- Kompaktes Design und handliche Größe.
- Magnet auf der Gehäuserückseite zur leichteren Verstaung.
- 2 x CR2016 Batterien im Lieferumfang enthalten.
- Genauigkeitsklasse II.
- Bestelleinheit 12 Stück.



| Beschreibung | Länge (m) | Breite (mm) | Inhalt | Bestell-einheit | Artikel-nummer | GTIN | UVP o. MwSt. | UVP inkl. MwSt. |
|-----------------|-----------|-------------|--------|-----------------|----------------|--------------|--------------|-----------------|
| LED-Bandmaß 3 m | 3 | 12 | 1 | 12 | 48226602 | 045242529285 | 9,40 € | 11,28 € |



Slim-Bandmaße

- Sehr kompaktes und ergonomisches Design.
- Nylon-Schutzschicht schützt das Band vor Abnutzung.
- ABS-Gehäuse mit Softgrip-Auflage für zusätzlichen Anwenderkomfort und längere Lebensdauer.
- 4-Punkt-Gehäusesicherung für eine längere Lebensdauer.
- Flache Unterseite für höhere Standsicherheit, abgeflachte Rückseite für leichte Vertikalmessung.
- Gürtelclip.
- Genauigkeitsklasse II.



| Beschreibung | Länge (m) | Breite (mm) | Inhalt | Bestell-einheit | Artikel-nummer | GTIN | UVP o. MwSt. | UVP inkl. MwSt. |
|--------------------|-----------|-------------|--------|-----------------|----------------|--------------|--------------|-----------------|
| Slim Bandmaß S3/16 | 3 | 16 | 1 | 12 | 48227703 | 045242512898 | 6,70 € | 8,04 € |
| Slim Bandmaß S5/19 | 5 | 19 | 1 | 12 | 48227705 | 045242512904 | 10,80 € | 12,96 € |
| Slim-Bandmaß S5/25 | 5 | 25 | 1 | 6 | 48227706 | 045242512911 | 11,20 € | 13,44 € |
| Slim-Bandmaß S8/25 | 8 | 25 | 1 | 6 | 48227708 | 045242512928 | 13,10 € | 15,72 € |

Bandmaß



- 5-Punkt-Gehäusesicherung für lange Haltbarkeit.
- 13 mm breites Band.
- Beidseitige Nylon-Schutzschicht schützt das Band vor Abnutzung durch Staub, Schmutz und Wasser.
- Kompaktes Design.
- Auslieferung in 12er Thekendisplay.

| Beschreibung | Länge (m) | Inhalt | Bestell-einheit | Artikel-nummer | GTIN | UVP o. MwSt. | UVP inkl. MwSt. |
|-------------------------------------|-----------|--------|-----------------|----------------|--------------|--------------|-----------------|
| Bandmaß nicht-magnetisch 2 m - 6 ft | 2 | 1 | 12 | 48225502 | 045242468034 | 5,80 € | 6,96 € |

Kunststoff Gliedermaßstab

- Rastet bei 90° / 180° ein.
- Winkelreferenz, korrosionsbeständig.
- Wasserbeständig.
- Verschleißfeste Markierung.



| Beschreibung | Länge (m) | Breite (mm) | Genauigkeit | Glieder | Gelenk | Inhalt | Bestell-einheit | Artikel-nummer | GTIN | UVP o. MwSt. | UVP inkl. MwSt. |
|---------------------------|-----------|-------------|-------------|---------|--------------------------|--------|-----------------|----------------|---------------|--------------|-----------------|
| Kunststoff Gliedermaßstab | 2 | 15 x 3.20 | Klasse 2 | 10 | Kunststoff und Edelstahl | 1 | 10 | 4932459301 | 4058546002671 | 14,30 € | 17,16 € |

Holz Gliedermaßstab

- Rastet bei 90°/180° ein.
- Winkelreferenz.



| Beschreibung | Länge (m) | Breite (mm) | Genauigkeit | Glieder | Gelenk | Inhalt | Bestell-einheit | Artikel-nummer | GTIN | UVP o. MwSt. | UVP inkl. MwSt. |
|---------------------|-----------|-------------|-------------|---------|---------|--------|-----------------|----------------|---------------|--------------|-----------------|
| Holz Gliedermaßstab | 2 | 16 x 3.20 | Klasse 3 | 10 | Messing | 1 | 10 | 4932459302 | 4058546002688 | 4,80 € | 5,76 € |

Holz Slim Gliedermaßstab

- Rastet bei 180° ein.
- Flexibles, dünnes Design.



| Beschreibung | Länge (m) | Breite (mm) | Genauigkeit | Glieder | Gelenk | Inhalt | Bestell-einheit | Artikel-nummer | GTIN | UVP o. MwSt. | UVP inkl. MwSt. |
|--------------------------|-----------|-------------|-------------|---------|---------|--------|-----------------|----------------|---------------|--------------|-----------------|
| Holz Slim Gliedermaßstab | 2 | 16 x 2.70 | Klasse 3 | 10 | Messing | 1 | 10 | 4932459303 | 4058546002695 | 5,40 € | 6,48 € |

Rahmenbandmaße

- Stahlband mit Nylonüberzug (extra dicke Nylon-Schutzschicht) für lange Lebensdauer.
- Übertreffende Genauigkeit durch 50 % geringere Dehnung verglichen mit Fiberglas-Bandmaßen.
- Sehr langlebiges Design: verstärkter Metallhandgriff.
- Schnelleres Aufwickeln durch 3:1-Übertragung für bis zu 10 x längere Haltbarkeit des Planetengetriebes.
- GRIME GUARD Schmutzabstreifer hält das Band sauber.
- Genauigkeitsklasse II.
- Beidseitige Skalierung mit metrischer Skala auf der oberen und in Zoll auf der unteren Bandseite.

| Beschreibung | Länge (m) | Breite (mm) | Inhalt | Bestell-einheit | Artikel-nummer | GTIN | UVP o. MwSt. | UVP inkl. MwSt. |
|-----------------------------------|-----------|-------------|--------|-----------------|----------------|--------------|--------------|-----------------|
| ① Rahmenbandmaß 30 m / 100 ft | 30 | 13 | 1 | 1 | 48225203 | 045242486069 | 53,20 € | 63,84 € |
| ② Rahmenbandmaß 100 m / 330 ft | 100 | 9.5 | 1 | 1 | 48225211 | 045242486076 | 106,50 € | 127,80 € |



Fiberglas Bandmaße lang

- Leichtes Fiberglasband.
- Schnelles Aufwickeln durch 3:1-Übertragung für bis zu 10 x längere Haltbarkeit des Planetengetriebes.
- GRIME GUARD Schmutzabstreifer hält das Band sauber und frei von abrasivem Material.
- Beidseitige Skalierung mit metrischer Skala auf der oberen und in Zoll auf der unteren Bandseite.

| Beschreibung | Länge (m) | Breite (mm) | Inhalt | Bestell-einheit | Artikel-nummer | GTIN | UVP o. MwSt. | UVP inkl. MwSt. |
|------------------------------------|-----------|-------------|--------|-----------------|----------------|--------------|--------------|-----------------|
| Fiberglas Bandmaß 30 m / 100 ft | 30 | 13 | 1 | 1 | 48225330 | 045242527731 | 29,50 € | 35,40 € |
| Fiberglas Bandmaß 60 m / 200 ft | 60 | 13 | 1 | 1 | 48225360 | 045242527748 | 41,60 € | 49,92 € |



Lange Bandmaße

- 9,5 mm breites und 30 m langes Band mit einseitiger metrischer Skalierung.
- GRIME GUARD Schmutzabstreifer hält das Band sauber.
- Sehr langlebiges Design: verstärktes Metallgehäuse, verstärkter Metallhandgriff und Stahlband mit Nylon-Schutzschicht.
- Schnelles Aufwickeln durch 3:1-Übersetzung für bis zu 10 x längere Haltbarkeit des Planetengetriebes.
- Genauigkeitsklasse II.



| Beschreibung | Länge (m) | Breite (mm) | Inhalt | Bestell-einheit | Artikel-nummer | GTIN | UVP o. MwSt. | UVP inkl. MwSt. |
|--------------|-----------|-------------|--------|-----------------|----------------|--------------|--------------|-----------------|
| 30 m Bandmaß | 30 | 9.5 | 1 | 1 | 48225103 | 045242486106 | 35,50 € | 42,60 € |

Digital-Wasserwaagen



- PINPOINT Messtechnologie ermöglicht verschiedene Informationsebenen: numerisch, grafisch, farblich und akustisch für hohen Anwenderkomfort.
- Der PIN-Modus ermöglicht dem Anwender, einen Referenzwinkel innerhalb von 360° festzulegen zum Übernehmen und Übertragen eines Winkelmaßes.
- Betrieben mit REDLITHIUM™ 4 V Akku, der mit Micro-USB-Kabel geladen werden kann.
- Bis zu 2x höhere Genauigkeit.
- Quick-Setup-Menü zur schnellen Auswahl von Maßeinheit, Empfindlichkeit, Toleranz, Power und Sprache.
- Die Toleranz kann angepasst werden in fein, Standard und grob.
- Schutzklasse IP65.
- Die Messgenauigkeit beträgt bei 0° und 90° 0,03° sowie von 1° bis 89° 0,10°.
- Langlebige Metall-Aufhängemöglichkeit zur leichten Verstauung.



| Beschreibung | Länge (cm) | Handgriffe | Inhalt | Bestell-einheit | Artikel-nummer | GTIN | UVP o. MwSt. | UVP inkl. MwSt. |
|----------------|------------|------------|--------|-----------------|----------------|---------------|--------------|-----------------|
| 60 cm digital | 60 | 0 | 1 | 1 | 4933471978 | 4058546298777 | 250,10 € | 300,12 € |
| 120 cm digital | 120 | 2 | 1 | 1 | 4933471979 | 4058546298784 | 318,90 € | 382,68 € |

Digitaler Winkelmesser

NEU

- Echtzeitmessungen für schnellere Ablesungen und Zeitersparnis durch Reduzierung unnötiger Bildschirmverzögerungen.
- Einfache digitale Navigation mit automatisch drehbarem LCD-Bildschirm.
- Winkel-Hilfspfeile, die auf den nächsten 90-Grad-Winkel ausgerichtet sind, ermöglichen eine schnelle Winkelfindung.
- Automatische Abschaltfunktion erhöht die Lebensdauer der Batterie.
- Hold-Modus fixiert den aktuellen Messwert in der Anzeige.
- Magnet zur sicheren Befestigung an Metalloberflächen für erhöhte Produktivität.
- Kompaktes Design für leichte und handliche Anwendung.
- Genauigkeit $\pm 0,1^\circ$ bei 0° und 90°, $\pm 0,2^\circ$ zwischen 1° und 89°.
- Inklusive einer weichen Tragetasche zur einfachen und praktischen Aufbewahrung und 2 x AAA-Batterien.



| Beschreibung | Bestell-einheit | Inhalt | Artikel-nummer | GTIN | UVP o. MwSt. | UVP inkl. MwSt. |
|------------------------|-----------------|--------|----------------|---------------|--------------|-----------------|
| Digitaler Winkelmesser | 1 | 1 | 4932493656 | 4058546485276 | 49,90 € | 59,88 € |

Teleskop-Wasserwaage



- Deckt Längen von 200 bis 366 cm ab, mit lasergravierten Markierungen.
- SHARPSITE™ Libellentechnologie erleichtert das Ablesen.
- Verstärkter Rahmen schützt die Wasserwaage vor Schäden.
- Präzise gefräste Messflächen zum genauen Messen in allen Arbeitspositionen.
- Die Messgenauigkeit beträgt 0,029° (0,5 mm/m) in Normal- und Umschlagposition.
- Kontrastreiches Libellensystem für optimale Ablesbarkeit und leicht zu reinigen.
- Griffiger Rahmen für verbesserten Anwenderkomfort während der Anwendung und des Transports.
- Teleskopstange sicher verstellbar für hohe Anwendersicherheit.



| Beschreibung | Länge (cm) | Handgriffe | Inhalt | Bestell-einheit | Artikel-nummer | GTIN | UVP o. MwSt. | UVP inkl. MwSt. |
|-----------------------|------------|------------|--------|-----------------|----------------|---------------|--------------|-----------------|
| Teleskop 200 - 366 cm | 200 - 366 | 2 | 1 | 1 | 4932471355 | 4058546289836 | 330,30 € | 396,36 € |



REDSTICK[™] BACKBONE[™] Premium-Wasserwaagen



- Starker, langlebiger Rahmen mit BACKBONE[™] Metallblock für sicheren Halt der Libelle.
- SHARPSITE[™] Libellentechnologie erleichtert das Ablesen.
- Breite Handgriffe für hohen Anwenderkomfort.
- Präzise gefräste Messflächen zum genauen Messen in allen Arbeitspositionen.
- Kontrastreiches Libellensystem für optimale Ablesbarkeit und leicht zu reinigen.
- Stoßabsorbierende Endkappen schützen das Profil.
- Gummiummantelte Rutschstopper für sicheren Halt auf glatten Oberflächen.
- Langlebige Metall-Aufhängemöglichkeit zur leichten Verstauung.
- Die Messgenauigkeit beträgt 0,029° (0,5 mm/m) in Normal- und Umschlagposition.
- Magnetfeld der Seltenerdmetallen wird durch eine Eisenplatte umgeleitet und dadurch verstärkt für eine optimale Haltekraft (nur in der magnetischen Ausführung).



Starker, langlebiger Rahmen mit BACKBONE[™] Metallblock.



SHARPSITE[™] Libellentechnologie erleichtert das Ablesen.

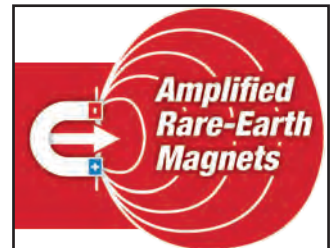

Extrem starke Seltenerdmetallen für starke Haltekraft (nur bei magnetischer Ausführung).



| Beschreibung | Länge (cm) | Handgriffe | Inhalt | Bestell-einheit | Artikel-nummer | GTIN | UVP o. MwSt. | UVP inkl. MwSt. |
|--|------------|------------|--------|-----------------|----------------|---------------|--------------|-----------------|
| 40 cm magnetisch | 40 | 0 | 1 | 1 | 4932459061 | 4002395280322 | 65,30 € | 78,36 € |
| 60 cm magnetisch | 60 | 0 | 1 | 1 | 4932459063 | 4002395280346 | 70,80 € | 84,96 € |
| 80 cm magnetisch | 80 | 1 | 1 | 1 | 4932459065 | 4002395280360 | 76,80 € | 92,16 € |
| 100 cm magnetisch | 100 | 0 | 1 | 1 | 4932459067 | 4002395280384 | 106,10 € | 127,32 € |
| 120 cm magnetisch | 120 | 2 | 1 | 1 | 4932459069 | 4002395281008 | 129,80 € | 155,76 € |
| 180 cm magnetisch | 180 | 2 | 1 | 1 | 4932459071 | 4002395281046 | 153,70 € | 184,44 € |
| 200 cm magnetisch | 200 | 2 | 1 | 1 | 4932459073 | 4002395281060 | 165,60 € | 198,72 € |
| 240 cm magnetisch | 240 | 2 | 1 | 1 | 4932459075 | 4002395281084 | 189,30 € | 227,16 € |
| 40 cm nicht-magnetisch | 40 | 0 | 1 | 1 | 4932459060 | 4002395280315 | 44,60 € | 53,52 € |
| 60 cm nicht-magnetisch | 60 | 0 | 1 | 1 | 4932459062 | 4002395280339 | 47,50 € | 57,00 € |
| 80 cm nicht-magnetisch | 80 | 1 | 1 | 1 | 4932459064 | 4002395280353 | 53,50 € | 64,20 € |
| 100 cm nicht-magnetisch | 100 | 0 | 1 | 1 | 4932459066 | 4002395280377 | 65,30 € | 78,36 € |
| 120 cm nicht-magnetisch | 120 | 2 | 1 | 1 | 4932459068 | 4002395280391 | 83,30 € | 99,96 € |
| 180 cm nicht-magnetisch | 180 | 2 | 1 | 1 | 4932459070 | 4002395281015 | 106,10 € | 127,32 € |
| 200 cm nicht-magnetisch | 200 | 2 | 1 | 1 | 4932459072 | 4002395281053 | 125,10 € | 150,12 € |
| 240 cm nicht-magnetisch | 240 | 2 | 1 | 1 | 4932459074 | 4002395281077 | 153,70 € | 184,44 € |
| Endkappen für REDSTICK [™] BACKBONE [™] Premium-Wasserwaagen | | | 2 | 1 | 4932459680 | 4058546028527 | 9,00 € | 10,80 € |

REDSTICK™ Compact Wasserwaagen



- SHARPSITE™ Libellentechnologie erleichtert das Ablesen.
- Kompakter und stabiler Aluminiumrahmen.
- Gefräste Messflächen zum genauen Messen.
- Kontrastreiches Libellensystem für optimale Ablesbarkeit und leicht zu reinigen.
- Verstärkte Seltenerd-magnete für eine optimale Haltekraft (nur in der magnetischen Ausführung).
- Die Messgenauigkeit beträgt 0,0029° (0,5 mm/m) in Normalposition.
- Stoßabsorbierende Endkappen.



| Beschreibung | Länge (cm) | Handgriffe | Inhalt | Bestell-einheit | Artikel-nummer | GTIN | UVP o. MwSt. | UVP inkl. MwSt. |
|---|------------|------------|--------|-----------------|----------------|---------------|--------------|-----------------|
| 40 cm magnetisch | 40 | 0 | 1 | 1 | 4932459079 | 4002395281725 | 50,70 € | 60,84 € |
| 60 cm magnetisch | 60 | 0 | 1 | 1 | 4932459081 | 4002395281749 | 53,50 € | 64,20 € |
| 80 cm magnetisch | 80 | 0 | 1 | 1 | 4932459083 | 4002395281763 | 57,70 € | 69,24 € |
| 100 cm magnetisch | 100 | 0 | 1 | 1 | 4932459085 | 4002395281787 | 66,10 € | 79,32 € |
| 120 cm magnetisch | 120 | 0 | 1 | 1 | 4932459087 | 4002395282401 | 68,50 € | 82,20 € |
| 180 cm magnetisch | 180 | 0 | 1 | 1 | 4932459089 | 4002395282425 | 116,10 € | 139,32 € |
| 40 cm nicht-magnetisch | 40 | 0 | 1 | 1 | 4932459078 | 4002395281718 | 35,10 € | 42,12 € |
| 60 cm nicht-magnetisch | 60 | 0 | 1 | 1 | 4932459080 | 4002395281732 | 31,60 € | 37,92 € |
| 80 cm nicht-magnetisch | 80 | 0 | 1 | 1 | 4932459082 | 4002395281756 | 35,10 € | 42,12 € |
| 100 cm nicht-magnetisch | 100 | 0 | 1 | 1 | 4932459084 | 4002395281770 | 38,70 € | 46,44 € |
| 120 cm nicht-magnetisch | 120 | 0 | 1 | 1 | 4932459086 | 4002395281794 | 42,70 € | 51,24 € |
| 180 nicht-magnetisch | 180 | 0 | 1 | 1 | 4932459088 | 4002395282418 | 46,50 € | 55,80 € |
| Ersatz-Endkappen für REDSTICK™ Compact-Wasserwaagen | | | 2 | 1 | 4932459681 | 4058546028534 | 8,20 € | 9,84 € |

Slim-Wasserwaagen



- 2 robuste Acryllibellen, stoßsicher und UV-beständig.
- Präzise gefräste Messflächen (bis 120 cm) zum genauen Ausrichten.
- Stoßabsorbierende Gummi-Endkappen.
- Rutschstopper zum leichten Anlegen an glatten Oberflächen.
- Langlebige Aufhängemöglichkeit zur leichten Verstauung.
- Genauigkeit durch VPA zertifiziert.
- Die Messgenauigkeit beträgt 0,029° (0,5 mm/m).

| Beschreibung | Länge (cm) | Inhalt | Bestell-einheit | Artikel-nummer | GTIN | UVP o. MwSt. | UVP inkl. MwSt. |
|--------------------------|------------|--------|-----------------|----------------|---------------|--------------|-----------------|
| 20 cm magnetisch | 20 | 1 | 10 | 4932478897 | 4058546361792 | 17,70 € | 21,24 € |
| 40 cm magnetisch | 40 | 1 | 1 | 4932464854 | 4058546227999 | 30,30 € | 36,36 € |
| 60 cm magnetisch | 60 | 1 | 1 | 4932464855 | 4058546228002 | 33,90 € | 40,68 € |
| 100 cm magnetisch | 100 | 1 | 1 | 4932464856 | 4058546228019 | 47,50 € | 57,00 € |
| 180 cm magnetisch | 180 | 1 | 1 | 4932464857 | 4058546228026 | 77,30 € | 92,76 € |
| ① 20 cm nicht-magnetisch | 20 | 1 | 10 | 4932472091 | 4058546324872 | 11,80 € | 14,16 € |
| 40 cm nicht-magnetisch | 40 | 1 | 1 | 4932459090 | 4002395282432 | 16,00 € | 19,20 € |
| 60 cm nicht-magnetisch | 60 | 1 | 1 | 4932459091 | 4002395282449 | 19,70 € | 23,64 € |
| 80 cm nicht-magnetisch | 80 | 1 | 1 | 4932459092 | 4002395282456 | 22,00 € | 26,40 € |
| 100 cm nicht-magnetisch | 100 | 1 | 1 | 4932459093 | 4002395282463 | 25,60 € | 30,72 € |
| 120 cm nicht-magnetisch | 120 | 1 | 1 | 4932459094 | 4002395282470 | 26,10 € | 31,32 € |
| 180 cm nicht-magnetisch | 180 | 1 | 1 | 4932459095 | 4002395282487 | 45,80 € | 54,96 € |
| 200 cm nicht-magnetisch | 200 | 1 | 1 | 4932459590 | 4058546027629 | 53,50 € | 64,20 € |



Doppel-T-Profil Wasserwaagen



- Leichter, verstärkter Aluminiumrahmen.
- Durch die magnetische Unterseite können beide Hände zur Arbeit genutzt werden, wenn die Wasserwaage an Metall befestigt werden kann.
- Die Messgenauigkeit beträgt 0,029° (0,5 mm/m) in Normal- und Umschlagposition.
- Markierungen für einfaches Ablesen bei 1 und 2 Grad Gefälle.
- Kontrastreiches Libellensystem für optimale Ablesbarkeit.
- Stoßabsorbierende Gummi-Endkappen.



| Beschreibung | Länge (cm) | Handgriffe | Inhalt | Bestell-einheit | Artikel-nummer | GTIN | UVP o. MwSt. | UVP inkl. MwSt. |
|---|------------|------------|--------|-----------------|----------------|---------------|--------------|-----------------|
| Doppel-T-Profil Wasserwaage 60 cm magnetisch | 60 | 1 | 1 | 1 | 4932478565 | 4058546347581 | 41,60 € | 49,92 € |
| Doppel-T-Profil Wasserwaage 120 cm magnetisch | 120 | 2 | 1 | 1 | 4932478566 | 4058546347598 | 53,50 € | 64,20 € |
| Doppel-T-Profil Wasserwaage 200 cm magnetisch | 200 | 2 | 1 | 1 | 4932478567 | 4058546347604 | 89,20 € | 107,04 € |

REDCAST™ Gusseisen-Wasserwaagen



- 2 robuste Acryllibellen, stoßsicher und UV-beständig.
- 2 Heavy-Duty Guss-Schlagflächen zum Ausgleichen des Niveaus.
- Schablonen zur leichten Identifizierung von Bohrdurchmessern 5-12 mm.
- Präzise gefräste Messflächen zum genauen Ausrichten.
- Langlebige Aufhängemöglichkeit zur leichten Verstauung.
- Genauigkeit durch VPA zertifiziert.
- Die Messgenauigkeit beträgt 0,029° (0,5 mm/m).



| Beschreibung | Länge (cm) | Inhalt | Bestell-einheit | Artikel-nummer | GTIN | UVP o. MwSt. | UVP inkl. MwSt. |
|-----------------------------|------------|--------|-----------------|----------------|---------------|--------------|-----------------|
| Gusseisen Wasserwaage 60 cm | 60 | 1 | 1 | 4932459098 | 4002395283118 | 41,60 € | 49,92 € |
| Gusseisen Wasserwaage 80 cm | 80 | 1 | 1 | 4932459099 | 4002395283125 | 53,50 € | 64,20 € |

Torpedo 360° Wasserwaage



- SHARPSITE™ Libellentechologie erleichtert das Ablesen.
- Verstellbare 360°-Winkel-Libelle zum Messen und Übertragen von Winkeln. Libelle arretierbar für hohe Präzision, auch wenn die Wasserwaage zwischendurch in der Tasche verstaut wird.
- Magnetfeld der Seltenerd magneten wird durch eine Eisenplatte umgeleitet für eine optimale Haltekraft.
- Verstärkte Libellen in robustem Acrylblock eingefasst für eine lange Lebensdauer.
- Robustes Druckgussaluminium-Profil.
- Präzise gefräste Messflächen, mit V-Nut zum leichten Anlegen an Rundmaterial.
- Lochung zur leichten Fixierung an einer MILWAUKEE® Werkzeugsicherung bei Arbeiten in der Höhe.
- Die Messgenauigkeit beträgt 0,029° (0,5 mm/m).



www.milwaukeetool.eu

| Beschreibung | Länge (cm) | Inhalt | Bestell-einheit | Artikel-nummer | GTIN | UVP o. MwSt. | UVP inkl. MwSt. |
|--------------------------|------------|--------|-----------------|----------------|---------------|--------------|-----------------|
| Wasserwaage Torpedo 360° | 25 | 1 | 1 | 4932459096 | 4002395282494 | 64,90 € | 77,88 € |

Torpedo 45° Kompakt-Wasserwaage



- Magnetfeld der Seltenerd magneten wird durch eine Eisenplatte umgeleitet und dadurch verstärkt für eine optimale Haltekraft.
- Leicht ablesbare Neigung durch zusätzliche Ringe (10 mm oder 20 mm je m) in jede Richtung.
- Verstärkte Acryllibellen für eine lange Lebensdauer.
- Leichtes Anlegen an zu verschweißenden Rundmaterialien durch Aussparung für Schweißnähte.
- V-Nut zum leichten Anlegen an Rohren und Rundmaterialien.
- Lasermarkierte Mess-Skala zum schnellen Messen von Längen bis 15 cm.
- Kompaktes Design, mit einem abgeschrägten Ende zum leichten Verstauen in der Tasche.



www.milwaukeetool.eu

| Beschreibung | Länge (cm) | Inhalt | Bestell-einheit | Artikel-nummer | GTIN | UVP o. MwSt. | UVP inkl. MwSt. |
|---------------------------------|------------|--------|-----------------|----------------|---------------|--------------|-----------------|
| Kompakt-Wasserwaage Torpedo 45° | 17 | 1 | 1 | 4932459097 | 4002395283101 | 41,60 € | 49,92 € |

Torpedo LED-Wasserwaage

NEU

- 2 LED Hi-Vis Libellen für eine optimale Ablesbarkeit auch bei schlechten Lichtverhältnissen.
- Kontrastreiche Libellenumgebung für bessere Ablesbarkeit.
- Starke Seltenerd magnete für eine optimale Haltekraft.
- V-Nut zum leichten Anlegen an Rohren und Rundmaterialien.
- Langlebiges Aluminiumprofil.
- Kompaktes Design mit abgeschrägten Enden zum leichten Verstauen in der Tasche.
- Die Messgenauigkeit beträgt 0,029° (0,5 mm/ m).



| Beschreibung | Länge (cm) | LED | Magnetisch | Inhalt | Bestell-einheit | Artikel-nummer | GTIN | UVP o. MwSt. | UVP inkl. MwSt. |
|-------------------------|------------|-----|------------------------|--------|-----------------|----------------|---------------|--------------|-----------------|
| Torpedo LED-Wasserwaage | 23 | Ja | 3 - Seltene Erdmagnete | 1 | 1 | 4932498742 | 4058546526115 | 49,90 € | 59,88 € |

Torpedo 45° Base-Wasserwaage

NEU

- Kontrastreiche Libellenumgebung für bessere Ablesbarkeit.
- 3 Hi-Vis Libellen für leichtes und genaues Ablesen.
- Starke Seltenerd magnete für eine optimale Haltekraft.
- V-Nut zum leichten Anlegen an Rohren und Rundmaterialien.
- Langlebiges Aluminiumprofil.
- Kompaktes Design mit abgeschrägten Enden zum leichten Verstauen in der Tasche.
- Die Messgenauigkeit beträgt 0,029° (0,5 mm/m) in Normalposition.



| Beschreibung | Länge (cm) | Magnetisch | Inhalt | Bestell-einheit | Artikel-nummer | GTIN | UVP o. MwSt. | UVP inkl. MwSt. |
|------------------------------|------------|------------------------|--------|-----------------|----------------|---------------|--------------|-----------------|
| Torpedo 45° Base-Wasserwaage | 25 | 3 - Seltene Erdmagnete | 1 | 1 | 4932498716 | 4058546525859 | 29,90 € | 35,88 € |

Pocket 360° Wasserwaage



- 360° verstellbare Libelle zum Messen und Übertragen von Winkeln.
- Libelle arretierbar für hohe Präzision, auch wenn die Wasserwaage zwischendurch in der Tasche verstaut wird.
- Verstärkte Seltenerd magnete für optimale Haltekraft.
- V-Nut zum leichten Anlegen an Rundmaterial.
- Gefräste Messfläche für hohe Präzision.
- Kompakte Größe passt in jede Tasche.



| Beschreibung | Länge (cm) | Inhalt | Bestell- einheit | Artikel- nummer | GTIN | UVP o. MwSt. | UVP inkl. MwSt. |
|-------------------------|------------|--------|---------------------|--------------------|---------------|-----------------|--------------------|
| Wasserwaage Pocket 360° | 7.8 | 1 | 6 | 4932459597 | 4058546027698 | 23,70 € | 28,44 € |

Torpedo Kompakt-Wasserwaage



- SHARPSITE™ Libelle mit zusätzlichen Ringen zum leichten Ablesen von 1° und 2° Neigung.
- Sehr kompakte Bauform zum Messen bei beengten Platzverhältnissen.
- V-Nut zum leichten Anlegen an Rohren und Rundmaterialien.
- Aussparung zum Messen bei Rohren mit Schweißnähten.
- Magnetfeld der Seltenerd magneten wird durch eine Eisenplatte umgeleitet für eine optimale Haltekraft.
- Die Messgenauigkeit beträgt 0,029° (0,5 mm/m) in Normalposition.



| Beschreibung | Länge (cm) | Inhalt | Bestell- einheit | Artikel- nummer | GTIN | UVP o. MwSt. | UVP inkl. MwSt. |
|-----------------------------|------------|--------|---------------------|--------------------|---------------|-----------------|--------------------|
| Kompakt-Wasserwaage Torpedo | 7.6 | 1 | 1 | 4932472122 | 4058546325183 | 18,50 € | 22,20 € |

Minibox Wasserwaage



- Leichte Wasserwaage mit Aluminiumprofil passt in jede Tasche oder Werkzeugbox.
- Robuste Acryllibelle, stoßsicher und UV-beständig.
- Stoßabsorbierende Endkappen.
- Die Messgenauigkeit beträgt 0,029° (0,5 mm/m).
- Genauigkeit durch VPA zertifiziert.



| Beschreibung | Länge (cm) | Inhalt | Bestell- einheit | Artikel- nummer | GTIN | UVP o. MwSt. | UVP inkl. MwSt. |
|---------------------|------------|--------|---------------------|--------------------|---------------|-----------------|--------------------|
| Minibox Wasserwaage | 10 | 1 | 10 | 4932459100 | 4002395283446 | 7,00 € | 8,40 € |

Schlagschnur

- 2 mm dicke Schnur für optimale Sichtbarkeit.
- Planetengetriebe für längere Lebensdauer.
- 4:1-Übertragung für schnelleres Aufwickeln.
- Großes Fassungsvermögen.
- Große Schnellöffnung für leichtes Nachfüllen.
- Line Lock zum leichten Sichern der Schnur.



| Beschreibung | Inhalt | Bestell-einheit | Artikel-nummer | GTIN | UVP o. MwSt. | UVP inkl. MwSt. |
|----------------------------|--------|-----------------|----------------|---------------|--------------|-----------------|
| ① 30 m Schlagschnur | 1 | 1 | 4932471634 | 4058546295332 | 29,70 € | 35,64 € |
| ② 45 m Schlagschnur | 1 | 1 | 4932471635 | 4058546295349 | 33,20 € | 39,84 € |
| ③ 30 m Ersatz-Schlagschnur | 1 | 1 | 4932471636 | 4058546295356 | 9,40 € | 11,28 € |
| 45 m Ersatz-Schlagschnur | 1 | 1 | 4932471637 | 4058546295363 | 13,00 € | 15,60 € |

Schlagschnur mit feiner Linie

NEU

- 6:1-Übertragung für schnelleres Aufwickeln.
- Planetengetriebe für effizientes Arbeiten.
- Die bündige Griffaufbewahrung verhindert, dass sich der Griff bewegt, wenn er nicht benutzt wird.
- Linienbreite von 0,9 mm für präzises Arbeiten und 30 m Schnurlänge.
- Ganzmetallgehäuse zum Schutz des Geräts vor den härtesten Bedingungen auf der Baustelle.
- Minimale Kreideverschüttung, was die Aufräumzeit reduziert.



| Beschreibung | Farbe | Bestell-einheit | Inhalt | Artikel-nummer | GTIN | UVP o. MwSt. | UVP inkl. MwSt. |
|---|-------|-----------------|--------|----------------|---------------|--------------|-----------------|
| ① Schlagschnur mit feiner Linie und blauer Kreide | Blau | 1 | 2 | 4932493814 | 4058546509743 | 34,90 € | 41,88 € |
| ② Schlagschnur mit feiner Linie und roter Kreide | Rot | 1 | 2 | 4932498390 | 4058546522599 | 34,90 € | 41,88 € |



Schlagschnur mit breiter Linie

NEU

- 6:1-Übertragung für schnelleres Aufwickeln.
- Planetengetriebe für effizientes Arbeiten.
- Bündige Griffaufbewahrung verhindert, dass sich der Griff bewegt, wenn er nicht benutzt wird.
- Linienbreite von 1,5 mm für klare Sicht und 30 m Schnurlänge.
- Gummiüberzug am Gehäuse für besseren Halt und zum Schutz vor den härtesten Bedingungen auf der Baustelle.



| Beschreibung | Farbe | Bestell-einheit | Inhalt | Artikel-nummer | GTIN | UVP o. MwSt. | UVP inkl. MwSt. |
|---|-------|-----------------|--------|----------------|---------------|--------------|-----------------|
| ① Schlagschnur mit Kreide, breite Linie | Blau | 1 | 2 | 4932493815 | 4058546509750 | 32,90 € | 39,48 € |
| ② Schlagschnur mit Kreide, breite Linie | Rot | 1 | 2 | 4932498391 | 4058546522605 | 32,90 € | 39,48 € |



Zimmermannswinkel

NEU

- Verstärkter, dicker Aluminiumrahmen für hohe Langlebigkeit.
- Lasermarkierungen für dauerhaft gute Sichtbarkeit.
- Anreißblöcher für einfaches Markieren.
- Eloxierte Oberfläche zum Schutz vor Abnutzung und Korrosion.
- Integrierte Umrechnungstabelle.
- Markierungen zur Unterstützung bei Winkelmessungen.



| Beschreibung | Länge (cm) | Länge (Zoll) | Inhalt | Bestell-einheit | Artikel-nummer | GTIN | UVP o. MwSt. | UVP inkl. MwSt. |
|----------------------------|------------|--------------|--------|-----------------|----------------|---------------|--------------|-----------------|
| Zimmermannswinkel metrisch | 20 x 30 | - | 1 | 1 | 4932498718 | 4058546525873 | 19,90 € | 23,88 € |
| | 40 x 60 | - | 1 | 1 | 4932472126 | 4058546325220 | 30,30 € | 36,36 € |
| Zimmermannswinkel imperial | - | 16 x 24 | 1 | 1 | 4932472125 | 4058546325213 | 30,30 € | 36,36 € |

Anschlagwinkeldreieck

- Präzise Kerben zur einfachen Kennzeichnung.
- Lasermarkierungen für dauerhaft gute Sichtbarkeit.
- Aussparung z. B. für Rohre bis 25 mm Durchmesser, zur Unterstützung beim Schneiden und Markieren von Rundmaterialien.
- Breiter Standfuß für sicheren Stand.

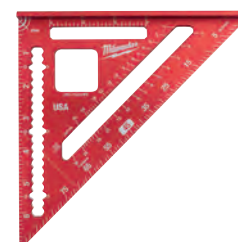

| Beschreibung | Länge (cm) | Länge (Zoll) | Inhalt | Bestell-einheit | Artikel-nummer | GTIN | UVP o. MwSt. | UVP inkl. MwSt. |
|--------------------------------|------------|--------------|--------|-----------------|----------------|---------------|--------------|-----------------|
| Anschlagwinkeldreieck metrisch | 18 | - | 1 | 1 | 4932472124 | 4058546325206 | 18,00 € | 21,60 € |
| Anschlagwinkeldreieck imperial | - | 7 | 1 | 1 | 4932472123 | 4058546325190 | 18,00 € | 21,60 € |

INKZALL[™] Permanentmarker

- Widerstandsfähige Spitze franst nicht aus.
- Spitze aus Acrylfaser ist ideal geeignet zur Beschriftung von rauen Oberflächen wie z. B. OSB oder Beton.
- Marker trocknet auch nach 72 Stunden offener Lagerung nicht aus.
- Zur Beschriftung von Beton, Holz, Metall, OSB, Kunststoff, Pappe, Glas oder Keramik geeignet.
- Kann auf nassen, öligen, staubigen, rostigen oder rauen Oberflächen angewendet werden.
- Schnell trocknende Tinte reduziert ein Verwischen auf Kunststoff- oder Metalloberflächen.
- Dünner Stift für Beschriftungen an engen Stellen.
- Kappe mit Clip kann an der Kleidung oder am Baustellenhelm befestigt werden.
- Einfach zu öffnende Kappe.
- Anti-Roll-Design verhindert ein Wegrollen des Markers nach Ablegen.

| Beschreibung | Farbe | Spitze | Inhalt | Bestell-einheit | Artikel-nummer | GTIN | UVP o. MwSt. | UVP inkl. MwSt. |
|--|---------|-----------|--------|-----------------|----------------|---------------|--------------|-----------------|
| ① INKZALL [™] feiner Permanentmarker* | Schwarz | 1 mm | 1 | 36 | 48223100 | 045242319473 | 2,10 € | 2,52 € |
| ② INKZALL [™] feiner Permanentmarker* | Rot | 1 mm | 1 | 36 | 48223170 | 045242355259 | 2,10 € | 2,52 € |
| ③ INKZALL [™] Marker | Blau | 1mm | 1 | 36 | 4932492126 | 4058546414931 | 2,10 € | 2,52 € |
| ④ INKZALL [™] Marker | Grün | 1mm | 1 | 36 | 4932492127 | 4058546414948 | 2,10 € | 2,52 € |
| ⑤ INKZALL [™] feiner Permanentmarker Stylus | Schwarz | 1 mm | 1 | 1 | 48223101 | 045242297436 | 12,40 € | 14,88 € |
| ⑥ INKZALL [™] feine Marker | Schwarz | 0.6 mm | 4 | 1 | 48223154 | 045242479764 | 7,10 € | 8,52 € |
| ⑦ INKZALL [™] bunte Permanentmarker Blau, Rot, Grün, Schwarz | | 1 mm | 4 | 1 | 48223106 | 045242333585 | 7,60 € | 9,12 € |
| ⑧ INKZALL [™] Permanentmarker mit Keilspitze | Schwarz | 1- 4,8 mm | 1 | 1 | 48223103 | 045242333608 | 3,50 € | 4,20 € |



INKZALL[™] Permanentmarker mit Keilspitze

- Marker trocknet auch nach 72 Stunden offener Lagerung nicht aus.
- Kann auf nassen, öligen, staubigen, rostigen oder rauen Oberflächen angewendet werden.
- Zur Beschriftung von Beton, Holz, Metall, Spanplatten, OSB oder Kunststoff geeignet.
- Schnell trocknende Tinte reduziert ein Verwischen auf Kunststoff- oder Metalloberflächen.
- Leichteres Ablesen von Weitem aufgrund breiterer Spitzen.

| Beschreibung | Farbe | Spitze | Inhalt | Bestell-einheit | Artikel-nummer | GTIN | UVP o. MwSt. | UVP inkl. MwSt. |
|---|---------|---------|--------|-----------------|----------------|---------------|--------------|-----------------|
| ① INKZALL [™] Permanentmarker mit Keilspitze Größe L schwarz (VE 3) | Schwarz | 6.2 mm | 3 | 1 | 4932471554 | 4058546294533 | 11,20 € | 13,44 € |
| ② INKZALL [™] Permanentmarker mit Keilspitze Größe L schwarz | Schwarz | 6.2 mm | 1 | 12 | 4932471555 | 4058546294540 | 3,80 € | 4,56 € |
| ③ INKZALL [™] Permanentmarker mit Keilspitze Größe L rot | Rot | 6.2 mm | 1 | 12 | 4932471556 | 4058546294557 | 3,80 € | 4,56 € |
| ④ INKZALL [™] Permanentmarker mit Keilspitze Größe L blau | Blau | 6.2 mm | 1 | 12 | 4932471557 | 4058546294564 | 3,80 € | 4,56 € |
| ⑤ INKZALL [™] Permanentmarker mit Keilspitze Größe XL schwarz (Inhalt 1) | Schwarz | 14.5 mm | 1 | 1 | 4932471558 | 4058546294571 | 6,50 € | 7,80 € |
| ⑥ INKZALL [™] Permanentmarker mit Keilspitze Größe XL schwarz | Schwarz | 14.5 mm | 1 | 12 | 4932471559 | 4058546294588 | 5,80 € | 6,96 € |
| ⑦ INKZALL [™] Permanentmarker mit Keilspitze Größe XL rot | Rot | 14.5 mm | 1 | 12 | 4932471560 | 4058546294595 | 5,80 € | 6,96 € |
| ⑧ INKZALL [™] Permanentmarker mit Keilspitze Größe XL blau | Blau | 14.5 mm | 1 | 12 | 4932471561 | 4058546294601 | 5,80 € | 6,96 € |



INKZALL™ Lackmarker

- Marker mit Ventilmechanismus.
- Widerstandsfähige Acrylfaserspitze geeignet zur Beschriftung bei Oberflächentemperaturen von -10 bis +145 °C.
- Ideal zur Beschriftung dunkler Oberflächen.
- Kann auf rauen, schmutzigen oder staubigen Oberflächen angewendet werden.
- Zur Beschriftung von Beton, Schwarzrohr, Aluminium, Kunststoff, Stahl, Edelstahl oder Gummi.
- Trocknet in 10 Sekunden.
- Wasser- und UV-beständig.
- Beschriftung hält bis zu 6 Monate.
- Metallzylinder, ideal für den Einsatz auf der Baustelle.
- Xylolfreier Lack.
- Anwendungshinweis: Die Kappe zunächst nicht öffnen und kräftig schütteln. Danach die Kappe vom Marker entfernen und auf- und abpumpen, bis die Spitze mit Lack gefüllt ist.



| Beschreibung | Farbe | Inhalt | Bestell-einheit | Artikel-nummer | GTIN | UVP o. MwSt. | UVP inkl. MwSt. |
|---------------------------------|---------|--------|-----------------|----------------|---------------|--------------|-----------------|
| ① INKZALL™ Lackmarker - gelb | Gelb | 1 | 12 | 48223721 | 045242363377 | 4,60 € | 5,52 € |
| ② INKZALL™ Lackmarker - weiß | Weiß | 1 | 12 | 48223711 | 045242363360 | 4,60 € | 5,52 € |
| ③ INKZALL™ Lackmarker - schwarz | Schwarz | 1 | 12 | 48223731 | 045242363384 | 4,60 € | 5,52 € |
| ④ INKZALL™ Lackmarker - blau | Blau | 1 | 12 | 4932492144 | 4058546415112 | 4,60 € | 5,52 € |
| ⑤ INKZALL™ Lackmarker - rot | Rot | 1 | 12 | 4932492143 | 4058546415105 | 4,60 € | 5,52 € |



INKZALL™ Leuchtmarker

- Langlebige Spitze bleibt länger spitz.
- Kein Verschmieren, kein Durchdrücken.
- Ungiftige Tinte gemäß ASTM 4236 Zertifikat.
- Ideal zum Markieren technischer Zeichnungen, Aufkleber oder Büropapier.
- Anti-Roll-Design verhindert ein Wegrollen des Markers nach Ablegen.
- Kappe mit Clip kann an der Kleidung oder am Baustellenhelm befestigt werden.
- Zusätzliches Loch in der Kappe z. B. zur Befestigung am Schlüsselband.

| Beschreibung | Inhalt | Bestell-einheit | Artikel-nummer | GTIN | UVP o. MwSt. | UVP inkl. MwSt. |
|--|--------|-----------------|----------------|--------------|--------------|-----------------|
| ① INKZALL™ Leuchtmarker - gelb | 5 | 1 | 48223201 | 045242482573 | 6,90 € | 8,28 € |
| ② INKZALL™ Leuchtmarker - farbsortiert | 5 | 1 | 48223206 | 045242482580 | 6,90 € | 8,28 € |

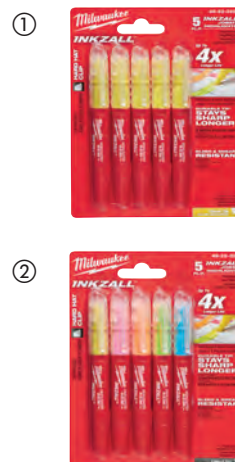

INKZALL™ feine Marker

- Ca. 0,6 mm feine Spitze.
- Widerstandsfähige Spitze franst nicht aus.
- Ideal zum Beschriften von Kabeln oder Architektenplänen.

| Beschreibung | Farbe | Inhalt | Bestell-einheit | Artikel-nummer | GTIN | UVP o. MwSt. | UVP inkl. MwSt. |
|---|--------------------|--------|-----------------|----------------|--------------|--------------|-----------------|
| ① INKZALL™ Fineliner (4 Stück) - schwarz | Schwarz | 4 | 1 | 48223164 | 045242479818 | 8,90 € | 10,68 € |
| ② INKZALL™ Fineliner (4 Stück) - farbsortiert | Schwarz, Rot, Blau | 4 | 1 | 48223165 | 045242479825 | 8,90 € | 10,68 € |



FASTBACK™ Universal-Klappmesser

- Leichte Einhandbedienung. Klinge entriegelt auf Knopfdruck.
- Integrierter Schnurtrenner. Schnitte möglich, ohne das Messer aufzuklappen.
- Werkzeugloser Klingenswechsel mit Sicherheitsverriegelung für hohe Anwendersicherheit.
- Integriertes Entmantelungsmesser für vielseitigen Einsatz.
- Robustes und handliches Design. Liegt gut in der Hand für hohen Anwenderkomfort.
- Patentierter Gürtelclip für einfache Aufbewahrung.



| Beschreibung | Inhalt | Bestell-einheit | Artikel-nummer | GTIN | UVP o. MwSt. | UVP inkl. MwSt. |
|--|--------|-----------------|----------------|---------------|--------------|-----------------|
| ① FASTBACK™ Kompakt-Klappmesser | 1 | 1 | 4932471356 | 4058546289843 | 12,40 € | 14,88 € |
| ② FASTBACK™ Universal-Klappmesser | 1 | 6 | 4932471357 | 4058546289850 | 14,80 | 17,76 |
| ③ FASTBACK™ Universal-Klappmesser mit Klingenaufbewahrung. | 1 | 1 | 4932471358 | 4058546289867 | 17,70 | 21,24 |

FASTBACK™ 5-in-1 Klappmesser

- Leichte Einhandbedienung. Klinge entriegelt auf Knopfdruck.
- Edelstahlklinge.
- Liner-Lock Sicherheitsverriegelung sichert die Klinge in geöffneter Position.
- Partiiell wellengeschliffene Klinge ermöglicht vielseitiges und präzises Arbeiten.
- Einklappbare 1/4" Bitaufnahme mit Wende-Bit PH2 und SL5.5.
- Integrierter Flaschenöffner.
- Gürtelclip für einfache Aufbewahrung.
- Öse zur leichten Fixierung an einer MILWAUKEE® Werkzeugsicherung bei Arbeiten in der Höhe.



| Beschreibung | Inhalt | Bestell-einheit | Artikel-nummer | GTIN | UVP o. MwSt. | UVP inkl. MwSt. |
|------------------------------|--------|-----------------|----------------|---------------|--------------|-----------------|
| FASTBACK™ 5-in-1 Klappmesser | 1 | 1 | 4932492454 | 4058546418212 | 26,90 € | 32,28 € |

FASTBACK™ 6-in-1 Universalmesser

- 1/4" Sechskant-Bit mit Aufnahme PH2 und SL5.5.
- Leichte Einhandbedienung. Klinge entriegelt auf Knopfdruck.
- Werkzeugloser Klingenswechsel.
- Integriertes Entmantelungsmesser für vielseitigen Einsatz.
- Gürtelclip für einfache Aufbewahrung.
- Integrierter Flaschenöffner.

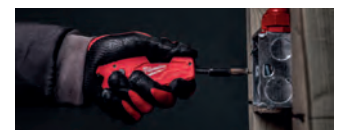

| Beschreibung | Inhalt | Bestell-einheit | Artikel-nummer | GTIN | UVP o. MwSt. | UVP inkl. MwSt. |
|------------------------|--------|-----------------|----------------|---------------|--------------|-----------------|
| 6-in-1 Universalmesser | 1 | 1 | 4932478559 | 4058546347529 | 23,50 € | 28,20 € |

FASTBACK™ Klappmesser

- Leichte Einhandbedienung. Klinge entriegelt auf Knopfdruck.
- Nachschärfbare Edelstahlklinge.
- Scharfe Klinge ermöglicht genaues Arbeiten und einen sauberen Schnitt.
- Liner-Lock Sicherheitsverriegelung sichert die Klinge in geöffneter Position.
- Lochung zur leichten Fixierung an einer MILWAUKEE® Werkzeugsicherung bei Arbeiten in der Höhe.
- Gürtelclip für einfache Aufbewahrung.

| Beschreibung | Inhalt | Bestell-einheit | Artikel-nummer | GTIN | UVP o. MwSt. | UVP inkl. MwSt. |
|------------------------------------|--------|-----------------|----------------|---------------|--------------|-----------------|
| ① FASTBACK™ Klappmesser | 1 | 1 | 48221990 | 045242296842 | 24,30 € | 29,16 € |
| ② FASTBACK™ Camouflage Klappmesser | 1 | 1 | 4932492375 | 4058546417420 | 24,30 € | 29,16 € |



Kompakt-Klappmesser

- Kompakte Größe zum Tragen in der Tasche.
- Klinge aus nachschärfbarem rostfreien Stahl.
- Die Einstechspitze ermöglicht kontrolliertes Einstechen und saubere, glatte Schnitte.
- Schloss zur Sicherung der Klinge.
- Lochung zur leichten Fixierung an einer MILWAUKEE® Werkzeugsicherung bei Arbeiten in der Höhe.

| Beschreibung | Inhalt | Bestell-einheit | Artikel-nummer | GTIN | UVP o. MwSt. | UVP inkl. MwSt. |
|--|--------|-----------------|----------------|---------------|--------------|-----------------|
| ① Kompakt-Klappmesser | 1 | 1 | 4932478560 | 4058546347536 | 18,40 € | 22,08 € |
| ② Kompakt-Klappmesser im Thekendisplay | 1 | 10 | 4932492661 | 4058546414115 | 18,40 € | 22,08 € |



Messer mit feststehender Klinge

- Ergonomisches Design; das Messer mit feststehender Klinge liegt gut in der Hand für hohen Anwenderkomfort.
- 4" (101 mm) Edelstahlklinge bleibt länger scharf.
- Vollmetallkern für eine lange Lebensdauer.
- Ergonomischer Griff für sichere und komfortable Handhabung.
- Lochung zur leichten Fixierung an einer MILWAUKEE® Werkzeugsicherung bei Arbeiten in der Höhe.
- Robuste Messerscheide mit Gürtelclip.



| Beschreibung | Inhalt | Bestell-einheit | Artikel-nummer | GTIN | UVP o. MwSt. | UVP inkl. MwSt. |
|---------------------------------|--------|-----------------|----------------|---------------|--------------|-----------------|
| Messer mit feststehender Klinge | 1 | 1 | 4932464828 | 4058546227739 | 21,20 € | 25,44 € |

Messer mit Hawkbill-Klinge

- Die feststehende Hawkbill-Klinge ist ideal zum Abisolieren.
- Edelstahlklinge bleibt länger scharf.
- Durchgängige Metallklinge für hohe Lebensdauer.
- Großer ergonomischer Griff für optimalen Halt, wenn Arbeitshandschuhe getragen werden.
- Lochung zur leichten Fixierung an einer MILWAUKEE[®] Werkzeugsicherung bei Arbeiten in der Höhe.
- Robuste Messerscheide mit Gürtelclip.



| Beschreibung | Inhalt | Bestell-einheit | Artikel-nummer | GTIN | UVP o. MwSt. | UVP inkl. MwSt. |
|--|--------|-----------------|----------------|---------------|--------------|-----------------|
| Messer mit feststehender Hawkbill-Klinge | 1 | 1 | 4932464829 | 4058546227746 | 21,20 € | 25,44 € |

HARDLINE[™] Klappmesser

- Hochwertige D2-Stahlklingen für hohen Korrosionsschutz. Widerstandsfähige Klinge bleibt länger scharf.
- Glatte oder partiell wellengeschliffene Klinge ermöglicht genaues Arbeiten und einen sauberen Schnitt.
- Klappmesser entriegelt auf Knopfdruck.
- Stahlrahmen sichert die Klinge in geöffneter Position.
- Glasfaserverstärkter Kunststoffhandgriff mit Edelstahl.
- Liner-Lock Sicherheitsverriegelung sichert die Klinge in geöffneter Position.
- Öse zur leichten Fixierung an einer MILWAUKEE[®] Werkzeugsicherung bei Arbeiten in der Höhe.
- Reversibler Gürtelclip ermöglicht rechts- und linkshändigen Transport.



| Beschreibung | Klingentyp | Inhalt | Bestell-einheit | Artikel-nummer | GTIN | UVP o. MwSt. | UVP inkl. MwSt. |
|--|----------------------------|--------|-----------------|----------------|---------------|--------------|-----------------|
| ① HARDLINE [™] Klappmesser 75 mm - glatte Klinge | Glatt | 1 | 1 | 48221994 | 045242477043 | 47,30 € | 56,76 € |
| ② HARDLINE [™] Klappmesser 75 mm - partiell wellengeschliffen | Partiell wellengeschliffen | 1 | 1 | 48221998 | 045242359165 | 47,30 € | 56,76 € |
| ③ HARDLINE [™] Klappmesser 64 mm - glatte Klinge | Glatt | 1 | 1 | 4932492452 | 4058546418199 | 42,90 € | 51,48 € |
| ④ HARDLINE [™] Klappmesser 89 mm - glatte Klinge | Glatt | 1 | 1 | 4932492453 | 4058546418205 | 51,50 € | 61,80 € |

HARDLINE[™] Messer mit feststehender Klinge

- 5" (127 mm) AUS-8-Stahlklinge bleibt extrem lange geschärft.
- Durchgängige Metallklinge für lange Lebensdauer.
- Softgripummantelter Griff für sicheren Halt mit Schlüsselbandlochung.
- Robuste Multi-Position-Messerscheide für flexible Tragemöglichkeit und schnellen Zugriff.



| Beschreibung | Inhalt | Bestell-einheit | Artikel-nummer | GTIN | UVP o. MwSt. | UVP inkl. MwSt. |
|---|--------|-----------------|----------------|---------------|--------------|-----------------|
| HARDLINE [™] Messer mit feststehender Klinge | 1 | 1 | 4932464830 | 4058546227753 | 76,90 € | 92,28 € |

Universalmesser mit feststehender Klinge

- Sofort einsatzbereit durch feststehende Klinge.
- Werkzeugloser Klingenwechsel mit Sicherheitsarretierung für hohe Anwendersicherheit.
- Integrierte Klingenaufbewahrung im Griff für bis zu 5 Ersatzklingen.
- Schlüsselbandlochung zur leichten Werkzeugsicherung.
- Heavy Duty: langlebiger Metallkorpus.

| Beschreibung | Inhalt | Bestell-einheit | Artikel-nummer | GTIN | UVP o. MwSt. | UVP inkl. MwSt. |
|--|--------|-----------------|----------------|---------------|--------------|-----------------|
| Universalmesser mit feststehender Klinge | 1 | 1 | 4932471361 | 4058546289898 | 13,70 € | 16,44 € |



Universalmesser

- Einziehbare Klinge. Für hohe Anwendersicherheit.
- Integriertes Entmantelungsmesser. Vielseitiger Einsatz.
- Werkzeugloser Klingenwechsel. Für hohen Anwenderkomfort.
- Magnetisches Ersatzklingenmagazin. Für bis zu 5 Ersatzklingen.
- Heavy Duty. Stabiler Metallkorpus mit Softgrip-Auflage für hohen Anwenderkomfort.

| Beschreibung | Inhalt | Bestell-einheit | Artikel-nummer | GTIN | UVP o. MwSt. | UVP inkl. MwSt. |
|---------------------------|--------|-----------------|----------------|---------------|--------------|-----------------|
| ① Kompakt-Universalmesser | 1 | 1 | 4932492379 | 4058546417468 | 11,80 € | 14,16 € |
| ② Universalmesser | 1 | 1 | 4932492378 | 4058546417451 | 13,70 € | 16,44 € |



Sicherheitsmesser

- Sicherheitsmesser mit einziehbarer Klinge, Klinge zieht automatisch bei Loslassen des Vorschubmechanismus ein.
- 2-stufige Schnittiefeinstellung.
- Integrierte Klingenaufbewahrung von bis zu 5 Klingen.
- Integriertes Entmantelungsmesser.
- Werkzeugloser Klingenwechsel.
- Integriertes Entmantelungsmesser entmantelt Kabel bis 5 mm².

| Beschreibung | Inhalt | Bestell-einheit | Artikel-nummer | GTIN | UVP o. MwSt. | UVP inkl. MwSt. |
|-------------------|--------|-----------------|----------------|---------------|--------------|-----------------|
| Sicherheitsmesser | 1 | 1 | 4932471360 | 4058546289881 | 14,80 € | 17,76 € |



Ersatzklingen

- Micro Carbide Stahl für längere Standzeit.
- Optimierte Geometrie der Klinge für schärfere Schnitte.
- Extra geschliffene Schnittkanten für saubere Schnitte.
- Im komfortablen Spender zur sicheren Aufbewahrung und leichten Entnahme.

| Beschreibung | Gesamtlänge (mm) | Höhe (mm) | Inhalt | Bestell-einheit | Artikel-nummer | GTIN | UVP o. MwSt. | UVP inkl. MwSt. |
|---------------------------------|------------------|-----------|--------|-----------------|-----------------|--------------|--------------|-----------------|
| ① Ersatz-Trapezklingen | 62 | 19 | 50 | 1 | 48221950 | 045242344444 | 25,50 € | 30,60 € |
| ② Ersatz-Hakenklingen | 62 | 19 | 50 | 1 | 48221905 | 045242268061 | 2,40 € | 2,88 € |
| ③ Ersatz-Trapezklingen gerundet | 62 | 19 | 50 | 1 | 48221934 | 045242286942 | 1,80 € | 2,16 € |



Cuttermesser

- Cuttermesser mit Metall-Feststellrad* für schnelle und sichere Arretierung.
- Feststellrad mit Schnellgewinde* ermöglicht schnellere Klingenanrettierung.
- Auto-Lock Mechanismus** für schnelle Klingensicherung.
- Schnelle Abnahme des Klingenbrechers**.
- Griffflächen mit Softgrip für sicheren Halt.
- Hochwertige Micro Carbide Abbrechklinge für präzise Schnitte und höhere Langlebigkeit.



| Beschreibung | Breite (mm) | Anzahl Segmente | Inhalt | Bestell-einheit | Artikel-nummer | GTIN | UVP o. MwSt. | UVP inkl. MwSt. |
|----------------------|-------------|-----------------|--------|-----------------|-----------------|--------------|--------------|-----------------|
| ① Cuttermesser 9 mm | 9 | 13 | 1 | 1 | 48221960 | 045242296811 | 4,60 € | 5,52 € |
| ② Cuttermesser 18 mm | 18 | 8 | 1 | 1 | 48221961 | 045242296798 | 9,60 € | 11,52 € |
| ③ Cuttermesser 25 mm | 25 | 7 | 1 | 1 | 48221962 | 045242296828 | 10,60 € | 12,72 € |

Ersatz-Abbrechklingen Cuttermesser

- Im komfortablen Spender zur sicheren Aufbewahrung und leichten Entnahme.
- Optimierte Geometrie der Klinge für schärfere Schnitte.
- Micro Carbide Stahl für längere Standzeit.
- Präzise geschliffene Klinge für saubere Schnitte.

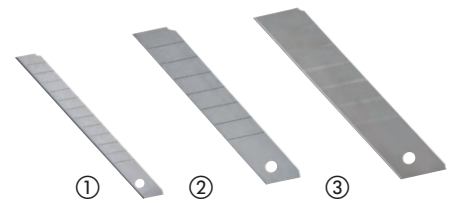

| Beschreibung | Breite (mm) | Anzahl Segmente | Inhalt | Bestell-einheit | Artikel-nummer | GTIN | UVP o. MwSt. | UVP inkl. MwSt. |
|--|-------------|-----------------|--------|-----------------|-------------------|---------------|--------------|-----------------|
| ① Ersatz-Abbrechklingen für Cuttermesser 9 mm | 9 | 13 | 10 | 1 | 4932480106 | 4058546403911 | 3,90 € | 4,68 € |
| ② Ersatz-Abbrechklingen für Cuttermesser 18 mm | 18 | 8 | 10 | 1 | 4932480107 | 4058546403928 | 6,50 € | 7,80 € |
| ③ Ersatz-Abbrechklingen für Cuttermesser 25 mm | 25 | 7 | 10 | 1 | 4932480108 | 4058546403935 | 8,60 € | 10,32 € |

Kompakt-Messerschärfer

- Drei Schleifbereiche - zum groben schleifen, feinen schleifen und zum schleifen von Klingen mit Wellenschliff.
- Fingerschleife für leichteres Handling und mehr Kontrolle.
- Magnetisch, zur praktischen Aufbewahrung.
- Kontrastreiche Größen-Markierungen auf der Vorder- und Rückseite für einfache Lesbarkeit.
- Vielseitig einsetzbar für Messer, Scheren, Multi-Tools, Sägen und Äxte.



| Beschreibung | Inhalt | Bestell-einheit | Artikel-nummer | GTIN | UVP o. MwSt. | UVP inkl. MwSt. |
|------------------------|--------|-----------------|-------------------|---------------|--------------|-----------------|
| Kompakt-Messerschärfer | 1 | 6 | 4932478562 | 4058546347550 | 13,90 € | 16,68 € |

PVC-Handsäge

- Handgriff aus Metall.
- Werkzeugloser Sägeblattwechsel.
- Handgriff mit Softgrip-Auflage.
- Kompaktes Design.



| Beschreibung | Inhalt | Bestell-einheit | Artikel-nummer | GTIN | UVP o. MwSt. | UVP inkl. MwSt. |
|-----------------------------------|--------|-----------------|----------------|--------------|--------------|-----------------|
| PVC-Handsäge | 1 | 1 | 48220212 | 045242467518 | 24,30 € | 29,16 € |
| Ersatz-Sägeblatt für PVC-Handsäge | 1 | 1 | 48220222 | 045242467532 | 17,00 € | 20,40 € |

Kompakte Hand-Bügelsäge

- Werkzeugloser Sägeblattwechsel.
- Kompaktes Design, ideal für Schnitte an schwer zugänglichen Stellen.
- Sägeblatt in der Länge variabel einspannbar für schnelle Tauchschnitte.
- Handgriff mit Softgrip-Auflage für hohe Anwendersicherheit.
- Kompatibel für 12" Metallsägeblätter.
- Inkl. 250 mm (10") / 24 TPI Sägeblatt.



| Beschreibung | Inhalt | Bestell-einheit | Artikel-nummer | GTIN | UVP o. MwSt. | UVP inkl. MwSt. |
|-------------------------|--------|-----------------|----------------|--------------|--------------|-----------------|
| Kompakte Hand-Bügelsäge | 1 | 1 | 48220012 | 045242204571 | 17,00 € | 20,40 € |

Jabsaw klappbar

- Werkzeugloser Sägeblattwechsel, ermöglicht einen bis zu 10x schnelleren Blattwechsel.
- Sägeblatt einklappbar für leichte und sichere Aufbewahrung.
- Ergonomischer Handgriff mit Softgrip-Auflage für hohen Anwenderkomfort.
- 1/2" Aufnahme für Standard-Säbelsägeblätter für flexiblen Einsatz.
- Inkl. 150 mm langem Metall-Säbelsägeblatt 8 TPI.



| Beschreibung | Blattlänge [mm] | Inhalt | Bestell-einheit | Artikel-nummer | GTIN | UVP o. MwSt. | UVP inkl. MwSt. |
|------------------|-----------------|--------|-----------------|----------------|---------------|--------------|-----------------|
| Jabsaw, klappbar | 150 | 1 | 1 | 4932492812 | 4058546476830 | 24,30 € | 29,16 € |

Hand-Bügelsäge

- Robuste Metallkonstruktion für höhere Belastbarkeit (25.000 PSI/250 lbs).
- Handgriff mit Softgrip-Auflage für hohe Anwendersicherheit.
- Integrierte Sägeblatt-Aufbewahrung.
- Inkl. 300 mm (12") / 24 TPI Metall-Sägeblatt.



| Beschreibung | Inhalt | Bestell-einheit | Artikel-nummer | GTIN | UVP o. MwSt. | UVP inkl. MwSt. |
|---------------------------------------|--------|-----------------|----------------|---------------|--------------|-----------------|
| Hand-Bügelsäge | 1 | 1 | 48220050 | 045242362226 | 32,40 € | 38,88 € |
| Ersatz-Sägeblätter für Hand-Bügelsäge | 10 | 5 | 4932493923 | 4058546510831 | 26,90 € | 32,28 € |

Trockenbausäge

- 150-mm-Klinge. Mit geschärfter Spitze und extrastarkem Blattkörper - besonders geeignet zum Schneiden von Trockenbauwänden.
- Softgrip-Auflage. Für hohe Anwendersicherheit.
- Freischneider in der Klinge. Für schnelleren Arbeitsfortschritt und zum Kantenbrechen.
- Aussparungen ermöglichen eine schnelle Lochvergrößerung oder schnelleres Glätten unebener Kanten.



| Beschreibung | Inhalt | Bestell-einheit | Artikel-nummer | GTIN | UVP o. MwSt. | UVP inkl. MwSt. |
|-----------------------------|--------|-----------------|----------------|---------------|--------------|-----------------|
| ① Trockenbausäge | 1 | 1 | 4932479783 | 4058546375775 | 13,20 € | 15,84 € |
| ② Trockenbau Set (2-teilig) | 2 | 1 | 4932479784 | 4058546375782 | 22,50 € | 27,00 € |

Arbeitsscheren

- Eisenkarbid-Schneiden für maximale Standzeit. Längere Standzeit gegenüber Edelstahl.
- Verchromte Scherenblätter für optimalen Korrosionsschutz.
- Vollmetallkern: Metall-Griff-Konstruktion schützt vor Fallschäden oder Handgriffbrüchen.
- Verbindungsbolzen sichert die Scherenblätter gegen Lösen und ermöglicht jederzeit präzise Schnitte.
- Große Griffe ermöglichen die Verwendung auch beim Tragen von Arbeitshandschuhen.
- Indexfinger geformt für hohen Anwenderkomfort.
- Laser-markierte Skala auf Scherenblatt zum Messen und Schneiden in einem Schritt.
- Ergonomische Arbeitsschere mit mikroverzahnten Schneiden für maximale Standzeit und besten Grip.
- Ergonomische Arbeitsschere mit 60° abgewinkeltem Griff ermöglicht, die Hand oberhalb des zu schneidenden Materials zu halten.



| Beschreibung | Gesamt-länge (mm) | Blattlänge [mm] | Gewicht (g) | Inhalt | Bestell-einheit | Artikel-nummer | GTIN | UVP o. MwSt. | UVP inkl. MwSt. |
|-----------------------------|-------------------|-----------------|-------------|--------|-----------------|----------------|---------------|--------------|-----------------|
| ① Arbeitsschere gerade | 230 | 95 | 180 | 1 | 1 | 4932479409 | 4058546372033 | 21,30 € | 25,56 € |
| ② Arbeitsschere ergonomisch | 240 | 115 | 230 | 1 | 1 | 4932479410 | 4058546372040 | 23,50 € | 28,20 € |

Elektrikerschere

- Kabelschneiderille für größere Hebelwirkung.
- Scherenblatt mit Kabelschneider zum leichten Abisolieren.
- Crimper für bis zu 6 mm.
- Einstellbare Feststellschraube zur Anpassung des Widerstands.
- Aufbewahrung mit Gürtelclip zur leichten Verstauung.



| Beschreibung | Inhalt | Bestell-einheit | Artikel-nummer | GTIN | UVP o. MwSt. | UVP inkl. MwSt. |
|------------------|--------|-----------------|----------------|---------------|--------------|-----------------|
| Elektrikerschere | 1 | 1 | 4932478620 | 4058546348137 | 22,70 € | 27,24 € |

Blechscheren linksschneidend

- Ergonomischer Griff für ermüdungsarmes und sicheres Arbeiten.
- Schneiden mit Mikroverzahnung für besten Grip am Werkstück.
- Optimales Hebelverhältnis für leichteren Arbeitsfortschritt in dickeren Materialien.
- Torsionsfeder öffnet Schneiden automatisch beim Schneiden für schnelleren Arbeitsfortschritt und geringeren Kraftaufwand.
- Verchromte, korrosionsgeschützte Schneiden für längere Standzeit. Speziell gehärtet.
- Hergestellt aus legiertem Stahl für optimale Standzeit.
- Einhand-Verriegelungsmechanismus.
- Kompaktes Design für leichteren Arbeitsfortschritt.
- Einfaches Identifizieren der Schnittrichtung am Kopf, Handgriff sowie anhand der Farbcodierung.
- Ergonomischer Handgriff mit Softgrip-Auflage für hohen Anwenderkomfort.
- Blechscheren: für kurze, gerade und Formschnitte. Ideal für kleine Radien.
- Gebogene Blechscheren: für lange durchlaufende Schnitte, gerade oder Kurvenschnitte. 45°-Winkel hält den Anwender fern vom zu schneidenden Material.
- Extralange, seitlich abgesetzte Blechscheren: für lange und gerade durchlaufende Schnitte.

| Beschreibung | Farbcodierung | Inhalt | Bestell-einheit | Artikel-nummer | GTIN | UVP o. MwSt. | UVP inkl. MwSt. |
|--|---------------|--------|-----------------|----------------|---------------|--------------|-----------------|
| ① Blechscheren links | Rot | 1 | 1 | 4932499011 | 4058546528805 | 21,70 € | 26,04 € |
| ② Blechscheren gebogen links | Rot | 1 | 1 | 4932499013 | 4058546528829 | 25,80 € | 30,96 € |
| ③ Blechscheren rechts | Grün | 1 | 1 | 4932499014 | 4058546528836 | 21,70 € | 26,04 € |
| ④ Blechscheren gebogen rechts | Grün | 1 | 1 | 4932499016 | 4058546528850 | 25,80 € | 30,96 € |
| ⑤ Blechscheren Set gebogen (2-teilig) | - | 2 | 1 | 4932499017 | 4058546528867 | 39,90 € | 47,88 € |
| ⑥ Blechscheren gerade | Gelb | 1 | 1 | 4932499018 | 4058546528874 | 21,70 € | 26,04 € |
| ⑦ Blechscheren gebogen gerade | Gelb | 1 | 1 | 4932499019 | 4058546528881 | 25,80 € | 30,96 € |
| ⑧ Blechscheren-Set (3-teilig) | - | 3 | 1 | 4932499020 | 4058546528898 | 43,00 € | 51,60 € |
| ⑨ Extrakurze Blechscheren | Gelb | 1 | 1 | 4932499010 | 4058546528799 | 19,90 € | 23,88 € |
| ⑩ Extralange gebogene Blechscheren links | Gelb | 1 | 1 | 4932499022 | 4058546528911 | 30,80 € | 36,96 € |
| ⑪ Extralange Blechscheren gerade | Gelb | 1 | 1 | 4932499021 | 4058546528904 | 27,40 € | 32,88 € |

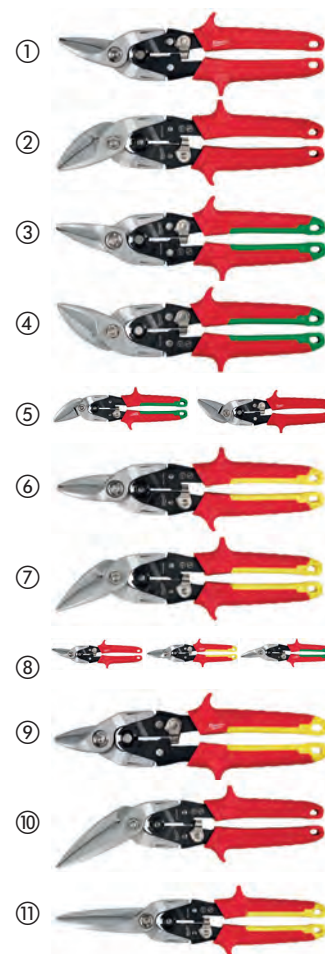

Mini-Rohrabschneider Kupfer

- Patentierter Feststellmechanismus für bis zu 5 x längere Lebensdauer.
- Chrom-Stützrollen für lange Haltbarkeit und hohen Korrosionsschutz.
- Leicht bedienbarer Drehknopf für schnelle Einhandbedienung.
- Kompakte Bauform, ideal für den Einsatz an schwer zugänglichen Stellen.

| Beschreibung | Max. Schnittkapazität von Kupferrohren (mm) | Inhalt | Bestell-einheit | Artikel-nummer | GTIN | UVP o. MwSt. | UVP inkl. MwSt. |
|----------------------------|---|--------|-----------------|----------------|--------------|--------------|-----------------|
| Mini-Rohrabschneider 15 mm | 3 - 15 | 1 | 1 | 48229250 | 045242521210 | 15,80 € | 18,96 € |
| Mini-Rohrabschneider 22 mm | 3 - 22 | 1 | 1 | 48229258 | 045242521258 | 27,40 € | 32,88 € |
| Mini-Rohrabschneider 28 mm | 3 - 28 | 1 | 1 | 48229251 | 045242521227 | 28,70 € | 34,44 € |



Constant HD Kupfer Rohrabschneider

- Entwickelt für gerade, saubere Schnitte.
- 4-Rollen-Führung für exakte Schnitte.
- Chrom-Stützrollen für längere Haltbarkeit und hohen Korrosionsschutz.
- Leichtgängiger Feststellmechanismus.
- Integrierter Entgrater für leichtes, schnelles Entgraten.
- Ersatzschneidrad im Drehknopf integriert.



| Beschreibung | Max. Schnittkapazität von Kupferrohren (mm) | Inhalt | Bestell-einheit | Artikel-nummer | GTIN | UVP o. MwSt. | UVP inkl. MwSt. |
|--|---|--------|-----------------|----------------|--------------|--------------|-----------------|
| Constant HD Kupfer Rohrabschneider 28 mm | 3 - 28 | 1 | 1 | 48229259 | 045242521265 | 36,50 € | 43,80 € |
| Constant HD Kupfer Rohrabschneider 42 mm | 3 - 42 | 1 | 1 | 48229252 | 045242521234 | 60,90 € | 73,08 € |
| Constant HD Kupfer Rohrabschneider 67 mm | 16 - 67 | 1 | 1 | 48229253 | 045242521241 | 91,40 € | 109,68 € |
| Stift-Entgraterklingen | | 3 | 1 | 48224257 | 045242356263 | 11,70 € | 14,04 € |



Ersatzschneidrad für Hand-Rohrabschneider

- Ersatzschneidrad für Kupfer-Rohrabschneider.

| Beschreibung | Inhalt | Bestell-einheit | Artikel-nummer | GTIN | UVP o. MwSt. | UVP inkl. MwSt. |
|---|--------|-----------------|----------------|--------------|--------------|-----------------|
| Ersatzschneidrad für Rohrabschneider für Kupfer | 2 | 1 | 48224256 | 045242356256 | 9,10 € | 10,92 € |



Stift-Entgrater

- Leichtes Entgraten von Kupfer- und Kunststoffrohren.
- Voll-Metall-Design für lange Standzeit.
- Wärmevergütetes und oxidbeschichtetes Blatt für lange Standzeit.
- Clip zur leichten Aufbewahrung in der Hosentasche oder Arbeitstasche.

| Beschreibung | Inhalt | Bestell-einheit | Artikel-nummer | GTIN | UVP o. MwSt. | UVP inkl. MwSt. |
|-----------------|--------|-----------------|----------------|--------------|--------------|-----------------|
| Stift-Entgrater | 1 | 1 | 48224255 | 045242356249 | 8,00 € | 9,60 € |



Kunststoffrohrschnneider

- Schneidet PEX, PB, MDP, PE, Kunststoffleitungen, pneumatische Rohre, Kunststoff-Überlaufrohre, Gummischläuche, Silikonschläuche bis Ø 25 mm.
- Messer V-förmig angeschliffen für schnelle und gerade Schnitte, verhindert ein Abrutschen vom Werkstück.
- Auswechselbares Edelmessermesser.
- Robuste Voll-Metall-Konstruktion für eine lange Lebensdauer.
- Einhandverriegelung, Werkzeug bleibt während des Transports sicher verriegelt, einfache Öffnung durch Springfeder.



| Beschreibung | Schnittkapazität Rohr-Ø (mm) | Inhalt | Bestell-einheit | Artikel-nummer | GTIN | UVP o. MwSt. | UVP inkl. MwSt. |
|---|------------------------------|--------|-----------------|----------------|---------------|--------------|-----------------|
| Kunststoffrohrschnneider | 25 | 1 | 1 | 4932479407 | 4058546372019 | 26,20 € | 31,44 € |
| Ersatzmesser für Kunststoffrohrschnneider | - | 1 | 1 | 4932479408 | 4058546372026 | 7,10 € | 8,52 € |



Kunststoffrohrschnneider mit Ratschenfunktion

- Langlebiges, korrosionsbeständiges Edelstahlmesser für längere Standzeit.
- Komfortable Handgriffe für zusätzlichen Anwenderkomfort.
- Schnelle Messerentriegelung für schnelleren Arbeitsfortschritt.
- Einhand-Metall-Verriegelung.
- Lochung zur leichten Fixierung an einer MILWAUKEE® Werkzeugsicherung bei Arbeiten in der Höhe.
- Messer austauschbar.
- Geeignet für PVC-, CPVC-, PEX-, PP-, PB-, PVDF- und PE-Rohre.

| Beschreibung | Schnittkapazität Rohr-Ø (mm) | Inhalt | Bestell-einheit | Artikel-nummer | GTIN | UVP o. MwSt. | UVP inkl. MwSt. |
|--|------------------------------|--------|-----------------|----------------|---------------|--------------|-----------------|
| ① 42 mm Kunststoffrohrschnneider mit Ratschenfunktion | 42 | 1 | 1 | 4932464172 | 4058546221171 | 50,40 € | 60,48 € |
| ① 63 mm Kunststoffrohrschnneider mit Ratschenfunktion | 63 | 1 | 1 | 4932464173 | 4058546221188 | 85,30 € | 102,36 € |
| Ersatzmesser 42 mm für Kunststoffrohrschnneider mit Ratschenfunktion | | 1 | 1 | 48224211 | 045242477012 | 28,10 € | 33,72 € |
| ② Ersatzmesser 63 mm für Kunststoffrohrschnneider mit Ratschenfunktion | | 1 | 1 | 48224216 | 045242477036 | 48,60 € | 58,32 € |



Kabelschere

- Beste Schnittqualität: abgeschrägte Schneidbacken für präzise, glatte Kabelschnitte.
- Komfort-Handgriffe: komfortabler als tauchisolierte Griffe, Softgrip blättert nicht ab.
- Geschmiedetes Design für hohe Langlebigkeit.
- Schwarze Oxidbeschichtung für hohen Korrosionsschutz.

| Beschreibung | Inhalt | Bestell-einheit | Artikel-nummer | GTIN | UVP o. MwSt. | UVP inkl. MwSt. |
|--------------|--------|-----------------|----------------|--------------|--------------|-----------------|
| Kabelschere | 1 | 1 | 48226104 | 045242356140 | 26,80 € | 32,16 € |



Bolzenschneider

- Gewalzte Stahlblätter für starke und langlebige Schneiden.
- Ergonomische Griffe für sicheren Halt.
- Einstellschraube ermöglicht optimale Performance und lange Standzeit.
- Lochung zur leichten Fixierung an einer MILWAUKEE® Werkzeugsicherung bei Arbeiten in der Höhe.

| Beschreibung | Breite (mm) | Schneidleistung bei 31 HRC (max. Ømm) | Schneidleistung bei 48 HRC (max. Ø mm) | Inhalt | Bestell-einheit | Artikel-nummer | GTIN | UVP o. MwSt. | UVP inkl. MwSt. |
|---------------------|-------------|---------------------------------------|--|--------|-----------------|----------------|---------------|--------------|-----------------|
| 14" Bolzenschneider | 13 | 8 | 5 | 1 | 1 | 4932464827 | 4058546227722 | 42,60 € | 51,12 € |
| 24" Bolzenschneider | 13 | 11 | 8 | 1 | 1 | 4932464826 | 4058546227715 | 79,20 € | 95,04 € |



Verlängerbare Bolzenschneider

- POWERMOVE[™] Teleskop-Arme für leichtere Schnitte in beengten Platzverhältnissen.
- Gewalzte Stahlblätter für starke und langlebige Schneiden.
- Schwenkbarer Kopf zur Anpassung des Winkels.
- Ergonomische Griffe für sicheren Halt.
- Schlüsselbandlochung.



| Beschreibung | Breite (mm) | Schneidleis- tung bei 31 HRC (max. Ømm) | Schneidleis- tung bei 48 HRC (max. Ø mm)] | Inhalt | Bestell- einheit | Artikel- nummer | GTIN | UVP o. MwSt. | UVP inkl. MwSt. |
|--|-------------|--|--|--------|---------------------|--------------------|---------------|-----------------|--------------------|
| Verlängerbarer 147/18" Bolzenschneider | 13 | 8 | 5 | 1 | 1 | 4932464850 | 4058546227951 | 73,10 € | 87,72 € |
| Verlängerbarer 247/30" Bolzenschneider | 13 | 11 | 8 | 1 | 1 | 4932464851 | 4058546227968 | 121,90 € | 146,28 € |



Gewindeschneidsatz im PACKOUT[™] Organiser Slim Compact

NEU

- Hex-LOK[™] 2-in-1-Griff ist die universelle Gewindeschneidlösung zum Bohren und Schneiden von Gewinden.
- Hex-LOK[™] 2-in-1-Griff ist kompatibel mit den 1" Gewindeschneideisen & dem MILWAUKEE[®] Werkzeughalter.
- Hex-LOK[™] 2-in-1-Griff Kompatibilität ermöglicht schnelles Ein- und Ausrasten sowie werkzeuglosen Schneideisen- und Werkzeughalterwechsel.
- Inklusive Maschinen gefertigtes Gewindezubehör und Griff für die gängigsten Anwendungen.
- Entwickelt für den Einsatz in Metallmaterial, inklusive Baustahl, Messing und Aluminium.
- Hochwertiger Wälzlagerstahl für lange Lebensdauer.
- Schwarze Oxidbeschichtung der Gewindebohrer und -schneideisen schützt vor Korrosion.
- Langlebige Lasergravierte Markierung der Gewindebohrer und -schneideisen für eindeutige Identifizierung.



| Beschreibung | Inhalt | Bestell- einheit | Artikel- nummer | GTIN | UVP o. MwSt. | UVP inkl. MwSt. |
|---|--------|---------------------|--------------------|---------------|-----------------|--------------------|
| Gewindeschneidsatz metrisch in PACKOUT [™] Compact Organiser mit Hex-LOK [™] 2-in-1 Handgriff, 38-teilig Hand-Gewindebohrer M3-0,50 mm, M4-0,70 mm, M4-0,75 mm, M5-0,80 mm, M5-0,90 mm, M6-1,00 mm, M7-1,00 mm, M8-1,00 mm, M8-1,25 mm, M9-1,00 mm, M9-1,25 mm, M10-1,25 mm, M10-1,50 mm, M11-1,50 mm, M12-1,50 mm, M12-1,75 mm; 1" Hex Schneideisen M3-0,50 mm, M4-0,70 mm, M5-0,80 mm, M5-0,90 mm, M6-1,00 mm, M7-1,00 mm, M8-1,00 mm, M8-1,25 mm, M9-1,25 mm, M10-1,25 mm, M10-1,50 mm, M11-1,50 mm, M12-1,50 mm, M12-1,75 mm; Werkzeughalter; schiebbarer T-Griff; 0,35 -3,00 mm metrische Gewindemesslehre; Hex-LOK [™] 2-in-1 Griff | 38 | 1 | 4932498721 | 4058546525903 | 319,00 € | 382,80 € |

Nageleisen

- Senker erlaubt die einfache Entfernung von Nägeln mit minimaler Beschädigung der Oberfläche.
- Krallen mit flachem Profil, um auch versenkte Nägel zu erreichen.
- Vibrationsgedämpfter Handgriff für ergonomischeres Arbeiten.



| Beschreibung | Länge (cm) | Inhalt | Bestell- einheit | Artikel- nummer | GTIN | UVP o. MwSt. | UVP inkl. MwSt. |
|-------------------|------------|--------|---------------------|--------------------|---------------|-----------------|--------------------|
| 228 mm Nageleisen | 22.86 | 1 | 1 | 4932478249 | 4058546344269 | 15,20 € | 18,24 € |
| 254 mm Nageleisen | 25.40 | 1 | 1 | 4932478250 | 4058546344276 | 17,70 € | 21,24 € |
| 305 mm Nageleisen | 30.48 | 1 | 1 | 4932478251 | 4058546344283 | 21,20 € | 25,44 € |



Nageleisen mit breiter Schaufel

- Breite, dünn ausgeschliffene Schaufel zum einfachen Hebeln z. B. zwischen Verkleidungs-/Sockelleisten und Wänden.
- Senker erlaubt die einfache Entfernung von Nägeln mit minimaler Beschädigung der Oberfläche.
- Vibrationsgedämpfter Handgriff für ergonomischeres Arbeiten.

| Beschreibung | Länge (cm) | Inhalt | Bestell-einheit | Artikel-nummer | GTIN | UVP o. MwSt. | UVP inkl. MwSt. |
|--|------------|--------|-----------------|----------------|---------------|--------------|-----------------|
| 254 mm Nageleisen mit breiter Schaufel | 25.40 | 1 | 1 | 4932478252 | 4058546344290 | 20,10 € | 24,12 € |



Nagel- und Brecheisen

- Die abgeschrägte Kante verbessert die Hebelwirkung und die Passgenauigkeit beim Ziehen und Hebeln von Nägeln und beim Aufstemmen von Kisten.
- Nagel-/Klammernzieher entfernt Nägel und Klammern leicht, ohne den Bodenbelag oder umliegende Materialien zu beschädigen.
- Verstärkte, schlagfeste Klaue für zusätzliche Materialeindringung mit einem Hammer.

| Beschreibung | Länge (cm) | Inhalt | Bestell-einheit | Artikel-nummer | GTIN | UVP o. MwSt. | UVP inkl. MwSt. |
|------------------------------|------------|--------|-----------------|----------------|---------------|--------------|-----------------|
| 305 mm Nagel- und Brecheisen | 30.48 | 1 | 1 | 4932478253 | 4058546344306 | 14,10 € | 16,92 € |
| 381 mm Nagel- und Brecheisen | 38.1 | 1 | 1 | 4932478254 | 4058546344313 | 17,70 € | 21,24 € |
| 525 mm Nagel- und Brecheisen | 53.3 | 1 | 1 | 4932492778 | 4058546476496 | 24,90 € | 29,88 € |



Stahl Klauenhammer gerade

- Shockshield-Griff reduziert Vibrationsspitzen.
- Gerade Klauenhammer für Stemm- und Abbrucharbeiten.
- Magnetischer Nagelhalter für sicherere Anwendung.
- Seitlicher Nagelzieher.
- Doppel-T-Griff-Konstruktion für hohe Stabilität auch bei Stemmarbeiten.
- Präzise Balance für höheren Anwenderkomfort.

| Beschreibung | Inhalt | Bestell-einheit | Artikel-nummer | GTIN | UVP o. MwSt. | UVP inkl. MwSt. |
|---|--------|-----------------|----------------|---------------|--------------|-----------------|
| 450 g / 16 oz Stahl Klauenhammer gerade | 1 | 1 | 4932478653 | 4058546348465 | 32,30 € | 38,76 € |
| 570 g / 20 oz Stahl Klauenhammer gerade | 1 | 1 | 4932478654 | 4058546348472 | 36,60 € | 43,92 € |



Stahl Klauenhammer gekröpft

- Shockshield-Griff reduziert Vibrationsspitzen.
- Gekröpfter Klauenhammer reduziert Schäden beim Nagelziehen.
- Magnetischer Nagelhalter für sicherere Anwendung.
- Seitlicher Nagelzieher.
- Doppel-T-Griff-Konstruktion für hohe Stabilität auch bei Stemmarbeiten.
- Präzise Balance für höheren Anwenderkomfort.

| Beschreibung | Inhalt | Bestell-einheit | Artikel-nummer | GTIN | UVP o. MwSt. | UVP inkl. MwSt. |
|---|--------|-----------------|----------------|---------------|--------------|-----------------|
| 450 g / 16 oz Stahl Klauenhammer gekröpft | 1 | 1 | 4932478655 | 4058546348489 | 32,30 € | 38,76 € |
| 570 g / 20 oz Stahl Klauenhammer gekröpft | 1 | 1 | 4932478656 | 4058546348496 | 36,60 € | 43,92 € |

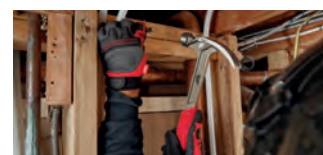

Fiberglas Klauenhammer

- Fiberglaskern für mehr Kraft und längere Lebensdauer.
- Hochwertige Griffummantelung für besseren Halt und geringere Vibrationen.
- Gekröpfter Klauenhammer reduziert Schäden beim Nagelziehen.
- Magnetischer Nagelhalter für eine sicherere Anwendung.
- Verbesserte Balance für höheren Anwenderkomfort.



| Beschreibung | Inhalt | Bestell-einheit | Artikel-nummer | GTIN | UVP o. MwSt. | UVP inkl. MwSt. |
|--------------------------------------|--------|-----------------|----------------|---------------|--------------|-----------------|
| 450 g / 16 oz Fiberglas Klauenhammer | 1 | 1 | 4932478657 | 4058546348502 | 23,70 € | 28,44 € |
| 570 g / 20 oz Fiberglas Klauenhammer | 1 | 1 | 4932478658 | 4058546348519 | 25,80 € | 30,96 € |

Hickory Klauenhammer

- Hickorystiel für geringere Vibrationen.
- Gekröpfter Klauenhammer reduziert Schäden beim Nägelziehen.
- Magnetischer Nagelhalter für sicherere Anwendung.
- Präzise Balance für höheren Anwenderkomfort.



| Beschreibung | Inhalt | Bestell-einheit | Artikel-nummer | GTIN | UVP o. MwSt. | UVP inkl. MwSt. |
|------------------------------------|--------|-----------------|----------------|---------------|--------------|-----------------|
| 450 g / 16 oz Hickory Klauenhammer | 1 | 1 | 4932478659 | 4058546348526 | 23,70 € | 28,44 € |
| 570 g / 20 oz Hickory Klauenhammer | 1 | 1 | 4932478660 | 4058546348533 | 25,80 € | 30,96 € |

Fiberglas Schlosserhammer

- Fiberglaskern für mehr Kraft und längere Lebensdauer.
- Stiel mit Softgripummantelung für sicheren Halt und geringere Vibrationen.
- Fiberglaskern für mehr Kraft und längere Lebensdauer.
- Präzise Balance für höheren Anwenderkomfort.
- DIN 1041.



| Beschreibung | Inhalt | Bestell-einheit | Artikel-nummer | GTIN | UVP o. MwSt. | UVP inkl. MwSt. |
|----------------------------------|--------|-----------------|----------------|---------------|--------------|-----------------|
| 200 g Fiberglas Schlosserhammer | 1 | 1 | 4932478661 | 4058546348540 | 16,10 € | 19,32 € |
| 300 g Fiberglas Schlosserhammer | 1 | 1 | 4932478662 | 4058546348557 | 17,20 € | 20,64 € |
| 500 g Fiberglas Schlosserhammer | 1 | 1 | 4932478663 | 4058546348564 | 19,30 € | 23,16 € |
| 800 g Fiberglas Schlosserhammer | 1 | 1 | 4932478664 | 4058546348571 | 20,40 € | 24,48 € |
| 1000 g Fiberglas Schlosserhammer | 1 | 1 | 4932478665 | 4058546348588 | 23,70 € | 28,44 € |



Hickory Schlosserhammer

- Hickorystiel für geringere Vibrationen.
- Verstärkte Kopf-Stiel-Verbindung für längere Lebensdauer.
- Präzise Balance für höheren Anwenderkomfort.
- DIN 1041.

| Beschreibung | Inhalt | Bestell-einheit | Artikel-nummer | GTIN | UVP o. MwSt. | UVP inkl. MwSt. |
|--------------------------------|--------|-----------------|----------------|---------------|--------------|-----------------|
| 200 g Hickory Schlosserhammer | 1 | 1 | 4932478666 | 4058546348595 | 16,10 € | 19,32 € |
| 300 g Hickory Schlosserhammer | 1 | 1 | 4932478667 | 4058546348601 | 17,20 € | 20,64 € |
| 500 g Hickory Schlosserhammer | 1 | 1 | 4932478668 | 4058546348618 | 19,30 € | 23,16 € |
| 800 g Hickory Schlosserhammer | 1 | 1 | 4932478669 | 4058546348625 | 22,60 € | 27,12 € |
| 1000 g Hickory Schlosserhammer | 1 | 1 | 4932478670 | 4058546348632 | 25,80 € | 30,96 € |



Fiberglas Fäustel mit spitzer Schlagfläche

NEU

- Längerer Griff für kontrollierte Schläge und zusätzliche Kraft.
- Verstärkter Schutz erhöht die Haltbarkeit am größten Verschleißpunkt.
- Fiberglaskern für hohe Lebensdauer.
- Gummiertem Handgriff für hohen Anwenderkomfort und angenehme Haptik.
- Lochung zur leichten Fixierung an einer MILWAUKEE® Werkzeugsicherung bei Arbeiten in der Höhe.

| Beschreibung | Inhalt | Bestell-einheit | Artikel-nummer | GTIN | UVP o. MwSt. | UVP inkl. MwSt. |
|--|--------|-----------------|----------------|---------------|--------------|-----------------|
| 1,13 kg Fiberglas Fäustel mit spitzer Schlagfläche | 1 | 1 | 4932498306 | 4058546521752 | 29,90 € | 35,88 € |
| 1,81 kg Fiberglas Fäustel mit spitzer Schlagfläche | 1 | 1 | 4932498308 | 4058546521776 | 34,90 € | 41,88 € |

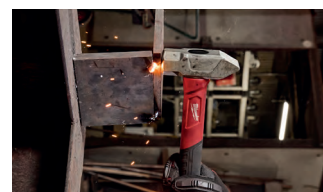

Fiberglas Fäustel

NEU

- Langer Griff für kontrollierte Schläge und zusätzliche Kraft.
- Verstärkter Schutz erhöht die Haltbarkeit am größten Verschleißpunkt.
- Fiberglaskern mit für hohe Lebensdauer und Schlagkraft.
- Gummierter Handgriff für komfortable Haptik und reduzierte Vibrationen.
- Lochung zur leichten Fixierung an einer MILWAUKEE® Werkzeugsicherung bei Arbeiten in der Höhe.

| Beschreibung | Gewicht (g) | Gewicht (oz) | Inhalt | Bestell-einheit | Artikel-nummer | GTIN | UVP o. MwSt. | UVP inkl. MwSt. |
|-------------------------------------|-------------|--------------|--------|-----------------|----------------|---------------|--------------|-----------------|
| 790 g rückschlagfreier Schonhammer | 790 | 28 | 1 | 1 | 4932492350 | 4058546417178 | 57,50 € | 69,00 € |
| 1360 g rückschlagfreier Schonhammer | 1360 | 48 | 1 | 1 | 4932492351 | 4058546417185 | 84,90 € | 101,88 € |



Fiberglas Fäustel

NEU

- Geriffelte Bahn für zusätzlichen Halt und minimierte Abrutschgefahr beim Eintreiben von Meißeln oder großen Nägeln, glatte Bahn zur Vermeidung von Beschädigungen an behauenen Oberflächen.
- Verstärkter Schutz erhöht die Haltbarkeit am größten Verschleißpunkt.
- Fiberglaskern mit gummiertem Handgriff für hohe Lebensdauer und komfortable Haptik.
- Lochung zur leichten Fixierung an einer MILWAUKEE[®] Werkzeugsicherung bei Arbeiten in der Höhe.



| Beschreibung | Inhalt | Bestell-einheit | Artikel-nummer | GTIN | UVP o. MwSt. | UVP inkl. MwSt. |
|---------------------------|--------|-----------------|----------------|---------------|--------------|-----------------|
| 1,36 kg Fiberglas Fäustel | 1 | 1 | 4932478255 | 4058546344320 | 23,40 € | 28,08 € |
| 0,9 kg Fiberglas Fäustel | 1 | 1 | 4932498304 | 4058546521738 | 21,90 € | 26,28 € |

Schlosserhammer, englische Form

- Shockshield-Griff reduziert Vibrationsspitzen.
- Präzise Balance für höheren Anwenderkomfort.
- Doppel-T-Griff-Konstruktion für hohe Stabilität auch bei Stemmarbeiten.
- Robuste Stahlkonstruktion verhindert Absplittern.
- Robuster Griff und abrutschsicheres Design.



| Beschreibung | Gewicht (g) | Gewicht (oz) | Inhalt | Bestell-einheit | Artikel-nummer | GTIN | UVP o. MwSt. | UVP inkl. MwSt. |
|---------------------------------------|-------------|--------------|--------|-----------------|----------------|---------------|--------------|-----------------|
| 450 g Schlosserhammer, englische Form | 450 | 16 | 1 | 1 | 4932492346 | 4058546417130 | 39,90 € | 47,88 € |
| 680 g Schlosserhammer, englische Form | 680 | 24 | 1 | 1 | 4932492347 | 4058546417147 | 47,50 € | 57,00 € |

Rückschlagfreier Schlosserhammer, englische Form

- Präzise Balance für höheren Anwenderkomfort, Hammerkopf für optimale Kontrolle mit Stahlkugeln gefüllt.
- Robuster Griff und abrutschsicheres Design.
- Stahlverstärkter Griff für höchste Belastbarkeit.
- Hochwertige Griffummantelung für besseren Halt und bessere Kontrolle.



| Beschreibung | Gewicht (g) | Gewicht (oz) | Inhalt | Bestell-einheit | Artikel-nummer | GTIN | UVP o. MwSt. | UVP inkl. MwSt. |
|---|-------------|--------------|--------|-----------------|----------------|---------------|--------------|-----------------|
| 450 g Schlosserhammer, rückschlagfrei, englische Form | 450 | 16 | 1 | 1 | 4932492348 | 4058546417154 | 89,50 € | 107,40 € |
| 900 g Schlosserhammer, rückschlagfrei, englische Form | 907 | 32 | 1 | 1 | 4932492349 | 4058546417161 | 109,90 € | 131,88 € |

Rückschlagfreier Schonhammer

- Hammerkopf für optimale Kontrolle und optimale Rückschlagreduzierung mit Stahlkugeln gefüllt.
- High-performance Ummantelung verhindert Oberflächenschäden.
- Hochwertige Griffummantelung und präzise Balance für besseren Halt und bessere Kontrolle.
- Stahlverstärkter Griff für höchste Belastbarkeit.



| Beschreibung | Gewicht (g) | Gewicht (oz) | Inhalt | Bestell-einheit | Artikel-nummer | GTIN | UVP o. MwSt. | UVP inkl. MwSt. |
|-------------------------------------|-------------|--------------|--------|-----------------|----------------|---------------|--------------|-----------------|
| 790 g rückschlagfreier Schonhammer | 790 | 28 | 1 | 1 | 4932492350 | 4058546417178 | 57,50 € | 69,00 € |
| 1360 g rückschlagfreier Schonhammer | 1360 | 48 | 1 | 1 | 4932492351 | 4058546417185 | 84,90 € | 101,88 € |

Stechbeitel

- Durchgehende Klinge für lange Lebensdauer.
- Schlagkappe für lange Lebensdauer.
- Permanent sichtbare Kennzeichnung auf Klinge und Schlagkappe zur leichten Identifizierung.
- Klingenschutz für sicheren Transport und sichere Aufbewahrung.

| Beschreibung | Inhalt | Bestell-einheit | Artikel-nummer | GTIN | UVP o. MwSt. | UVP inkl. MwSt. |
|--|--------|-----------------|----------------|---------------|--------------|-----------------|
| Stechbeitel 6 mm | 1 | 1 | 4932479892 | 4058546376864 | 12,50 € | 15,00 € |
| Stechbeitel 12 mm | 1 | 1 | 4932479893 | 4058546376871 | 14,50 € | 17,40 € |
| Stechbeitel 19 mm | 1 | 1 | 4932479894 | 4058546376888 | 15,50 € | 18,60 € |
| Stechbeitel 25 mm | 1 | 1 | 4932479895 | 4058546376895 | 16,50 € | 19,80 € |
| ① Stechbeitel 32 mm | 1 | 1 | 4932479896 | 4058546376901 | 18,50 € | 22,20 € |
| ② Stechbeitel Set, 4-teilig 6 mm, 12 mm, 19 mm, 25 mm | 4 | 1 | 4932479897 | 4058546376918 | 49,90 € | 59,88 € |

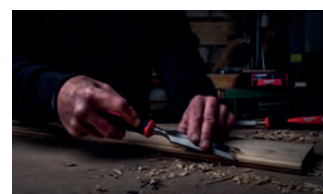

Innensechskantschlüssel Set

- Drehverriegelung zur leichten Entnahme der Schlüssel.
- Kugelkopf erleichtert den Zugang zu Schrauben und ermöglicht das Arbeiten bei einem Winkel von bis zu 30°.
- Größenkennzeichnung zur leichten Auswahl des richtigen Schlüssels.
- Lochung zur leichten Fixierung an einer MILWAUKEE® Werkzeugsicherung bei Arbeiten in der Höhe.

| Beschreibung | Inhalt | Bestell-einheit | Artikel-nummer | GTIN | UVP o. MwSt. | UVP inkl. MwSt. |
|---|--------|-----------------|----------------|---------------|--------------|-----------------|
| ① Innensechskantschlüssel Set (9-teilig) 1,5, 2, 2,5, 3, 4, 5, 6, 8, 10 mm | 9 | 1 | 4932478621 | 4058546348144 | 28,40 € | 34,08 € |
| Innensechskantschlüssel 1,5 mm | 1 | 1 | 4932492409 | 4058546417765 | 3,90 € | 4,68 € |
| Innensechskantschlüssel 2 mm | 1 | 1 | 4932492410 | 4058546417772 | 3,90 € | 4,68 € |
| Kompakt-Innensechskantschlüssel 2,5 mm | 1 | 1 | 4932492411 | 4058546417789 | 3,90 € | 4,68 € |
| Kompakt-Innensechskantschlüssel 3 mm | 1 | 1 | 4932492412 | 4058546417796 | 4,10 € | 4,92 € |
| Kompakt-Innensechskantschlüssel 4 mm | 1 | 1 | 4932492413 | 4058546417802 | 4,20 € | 5,04 € |
| Kompakt-Innensechskantschlüssel 5 mm | 1 | 1 | 4932492414 | 4058546417819 | 4,60 € | 5,52 € |
| Kompakt-Innensechskantschlüssel 8 mm | 1 | 1 | 4932492415 | 4058546417826 | 5,80 € | 6,96 € |
| Kompakt-Innensechskantschlüssel 8 mm | 1 | 1 | 4932492416 | 4058546417833 | 6,90 € | 8,28 € |
| Kompakt-Innensechskantschlüssel 10 mm | 1 | 1 | 4932492417 | 4058546417840 | 7,90 € | 9,48 € |
| ② Kompakt-Innensechskantschlüssel Set (9-teilig) 1,5, 2, 2,5, 3, 4, 5, 6, 8, 10 mm | 9 | 1 | 4932492399 | 4058546417666 | 19,90 € | 23,88 € |
| Kompakt-Innensechskantschlüssel 1,5 mm | 1 | 1 | 4932492400 | 4058546417673 | 3,10 € | 3,72 € |
| Kompakt-Innensechskantschlüssel 2 mm | 1 | 1 | 4932492401 | 4058546417680 | 3,10 € | 3,72 € |
| Kompakt-Innensechskantschlüssel 2,5 mm | 1 | 1 | 4932492402 | 4058546417697 | 3,30 € | 3,96 € |
| Kompakt-Innensechskantschlüssel 3 mm | 1 | 1 | 4932492403 | 4058546417703 | 3,30 € | 3,96 € |
| Kompakt-Innensechskantschlüssel 4 mm | 1 | 1 | 4932492404 | 4058546417710 | 3,50 € | 4,20 € |
| Kompakt-Innensechskantschlüssel 5 mm | 1 | 1 | 4932492405 | 4058546417727 | 3,50 € | 4,20 € |
| Kompakt-Innensechskantschlüssel 6 mm | 1 | 1 | 4932492406 | 4058546417734 | 3,90 € | 4,68 € |
| Kompakt-Innensechskantschlüssel 8 mm | 1 | 1 | 4932492407 | 4058546417741 | 4,40 € | 5,28 € |
| Kompakt-Innensechskantschlüssel 10 mm | 1 | 1 | 4932492408 | 4058546417758 | 4,90 € | 5,88 € |

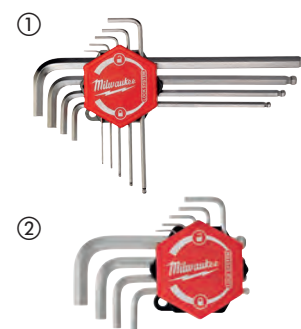

TX Winkelschlüssel Set

- Patentierte Drehverriegelung zur leichten Entnahme der Schlüssel.
- TX Kugelkopf erleichtert den Zugang zu Schrauben und ermöglicht das Arbeiten bei einem Winkel von bis zu 25°.
- Größenkennzeichnung zur leichten Auswahl des richtigen Schlüssels.
- Lange Ausführung für zusätzliche Reichweite an schwer zugänglichen Stellen.
- Lochung zur leichten Fixierung an einer MILWAUKEE® Werkzeugsicherung bei Arbeiten in der Höhe.

| Beschreibung | Inhalt | Bestell-einheit | Artikel-nummer | GTIN | UVP o. MwSt. | UVP inkl. MwSt. |
|---|--------|-----------------|----------------|---------------|--------------|-----------------|
| ① TX Winkelschlüssel Set, 9-teilig TX 8, TX 9, TX 10, TX 15, TX 20, TX 25, TX 27, TX 30, TX 40 | 9 | 1 | 4932492693 | 4058546475642 | 36,90 € | 44,28 € |
| Winkelschlüssel - TX 8 | 1 | 1 | 4932492694 | 4058546475659 | 5,90 € | 7,08 € |
| Winkelschlüssel - TX 9 | 1 | 1 | 4932492695 | 4058546475666 | 5,90 € | 7,08 € |
| Winkelschlüssel - TX 10 | 1 | 1 | 4932492696 | 4058546475673 | 5,90 € | 7,08 € |
| Winkelschlüssel - TX 15 | 1 | 1 | 4932492697 | 4058546475680 | 6,90 € | 8,28 € |
| Winkelschlüssel - TX 20 | 1 | 1 | 4932492698 | 4058546475697 | 6,90 € | 8,28 € |
| Winkelschlüssel - TX 25 | 1 | 1 | 4932492699 | 4058546475703 | 6,90 € | 8,28 € |
| Winkelschlüssel - TX 27 | 1 | 1 | 4932492700 | 4058546475710 | 8,50 € | 10,20 € |
| Winkelschlüssel - TX 30 | 1 | 1 | 4932492701 | 4058546475727 | 8,90 € | 10,68 € |
| Winkelschlüssel - TX 40 | 1 | 1 | 4932492702 | 4058546475734 | 8,90 € | 10,68 € |
| ② TX Kompakt Winkelschlüssel Set, 9-teilig TX 8, TX 9, TX 10, TX 15, TX 20, TX 25, TX 27, TX 30, TX 40 | 9 | 1 | 4932492703 | 4058546475741 | 29,90 € | 35,88 € |
| Kompakt-Winkelschlüssel - TX 8 | 1 | 1 | 4932492704 | 4058546475758 | 4,20 € | 5,04 € |
| Kompakt-Winkelschlüssel - TX 9 | 1 | 1 | 4932492705 | 4058546475765 | 4,20 € | 5,04 € |
| Kompakt-Winkelschlüssel - TX 10 | 1 | 1 | 4932492706 | 4058546475772 | 4,20 € | 5,04 € |
| Kompakt-Winkelschlüssel - TX 15 | 1 | 1 | 4932492707 | 4058546475789 | 4,90 € | 5,88 € |
| Kompakt-Winkelschlüssel - TX 20 | 1 | 1 | 4932492708 | 4058546475796 | 4,90 € | 5,88 € |
| Kompakt-Winkelschlüssel - TX 25 | 1 | 1 | 4932492709 | 4058546475802 | 4,90 € | 5,88 € |
| Kompakt-Winkelschlüssel - TX 27 | 1 | 1 | 4932492710 | 4058546475819 | 5,50 € | 6,60 € |
| Kompakt-Winkelschlüssel - TX 30 | 1 | 1 | 4932492711 | 4058546475826 | 5,90 € | 7,08 € |
| Kompakt-Winkelschlüssel - TX 40 | 1 | 1 | 4932492712 | 4058546475833 | 6,50 € | 7,80 € |

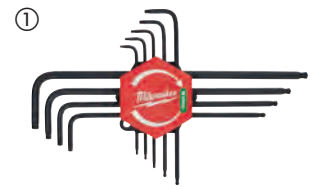

Innensechskantschlüssel Set

- Schwenkbarer Schlüssel-Halter für schnellen und einfachen Zugriff.
- Kugelkopf erleichtert den Zugang zu Schrauben und ermöglicht das Arbeiten bei einem Winkel von bis zu 30°.
- Größenkennzeichnung zur leichten Auswahl des richtigen Schlüssels.
- Einfache Größenidentifikation durch lasergravierte Größenangaben.
- Versetzte Aufbewahrungsschlitze im Schlüssel-Halter für schnellen Zugriff.

| Beschreibung | Inhalt | Bestell-einheit | Artikel-nummer | GTIN | UVP o. MwSt. | UVP inkl. MwSt. |
|--|--------|-----------------|----------------|---------------|--------------|-----------------|
| Innensechskantschlüssel Set zöllig, 13-teilig <small>3/8", 5/16", 1/4", 7/32", 3/16", 5/32", 9/64", 1/8", 7/64", 3/32", 5/64", 1/16", 0.05"</small> | 13 | 1 | 4932493615 | 4058546484866 | 33,50 € | 40,20 € |



Klappschlüssel





- Einklappbare Schlüssel für leichten Zugang und einfache Aufbewahrung.
- Kontrastreiche Größenangaben für schnelle und einfache Werkzeugidentifizierung.
- Ergonomische Formgebung für optimalen Grip.
- Metallgehäuse bietet höchste Stabilität und Haltbarkeit.

| Beschreibung | Länge (mm) | Inhalt | Bestell-einheit | Artikel-nummer | GTIN | UVP o. MwSt. | UVP inkl. MwSt. |
|--|------------|--------|-----------------|----------------|---------------|--------------|-----------------|
| ① Klappschlüssel Innensechskant, 8-teilig 1,5 mm, 2 mm, 2,5 mm, 3 mm, 4 mm, 5 mm, 6 mm und 8 mm | 118 | 8 | 1 | 4932480978 | 4058546412630 | 19,90 € | 23,88 € |
| ② TX Klappschlüssel, 8-teilig TX 9, TX 10, TX 15, TX 20, TX 25, TX 27, TX 30, TX 40 | 118 | 8 | 1 | 4932480979 | 4058546412647 | 29,90 € | 35,88 € |
| ③ Klappschlüssel Innensechskant zöllig, 9-teilig <small>5/64", 3/32", 7/64", 1/8", 9/64", 5/32", 3/16", 1/32", 1/4"</small> | 116 | 9 | 1 | 4932493614 | 4058546484859 | 24,90 € | 29,88 € |



Tri-Lobe Schraubendreher

- Komfortabler 3-flächiger Handgriff für besten Halt und optimale Kraftübertragung.
- Permanent sichtbare Kennzeichnung der Aufnahme zur leichten Identifizierung.
- Lochung zur leichten Fixierung an einer MILWAUKEE® Werkzeugsicherung bei Arbeiten in der Höhe.
- Gehärtete magnetische Spitze für lange Lebensdauer und sicheren Halt.
- Anti-Roll-Design des Handgriffs.
- Klinge mit Sechskant-Schaft zum leichten Ansetzen eines Maulschlüssels.

| | Beschreibung | Schaftform | Inhalt | Bestell-einheit | Artikel-nummer | GTIN | UVP o. MwSt. | UVP inkl. MwSt. |
|---|--------------------|------------|--------|-----------------|----------------|---------------|--------------|-----------------|
|  | Schlitz | | | | | | | |
| | SL 0,4 x 2 x 65 | Rund | 1 | 1 | 4932471773 | 4058546296728 | 3,50 € | 4,20 € |
| | SL 0,4 x 2,5 x 75 | Rund | 1 | 1 | 4932471774 | 4058546296735 | 3,80 € | 4,56 € |
| | SL 0,5 x 3 x 75 | Rund | 1 | 1 | 4932471775 | 4058546296742 | 4,10 € | 4,92 € |
| | SL 0,5 x 3 x 150 | Rund | 1 | 1 | 4932471776 | 4058546296759 | 4,80 € | 5,76 € |
| | SL 0,6 x 3,5 x 100 | Rund | 1 | 1 | 4932471777 | 4058546296766 | 4,60 € | 5,52 € |
| | SL 0,8 x 4 x 100 | Rund | 1 | 1 | 4932471778 | 4058546296773 | 4,60 € | 5,52 € |
| | SL 1,0 x 5,5 x 125 | Rund | 1 | 1 | 4932471779 | 4058546296780 | 5,80 € | 6,96 € |
| | SL 1,2 x 6,5 x 45 | Sechskant | 1 | 1 | 4932471780 | 4058546296797 | 4,50 € | 5,40 € |
| | SL 1,2 x 6,5 x 125 | Sechskant | 1 | 1 | 4932471781 | 4058546296803 | 6,40 € | 7,68 € |
| | SL 1,2 x 8 x 150 | Sechskant | 1 | 1 | 4932471782 | 4058546296810 | 6,90 € | 8,28 € |
| | SL 1,6 x 8 x 175 | Sechskant | 1 | 1 | 4932471783 | 4058546296827 | 7,60 € | 9,12 € |
| SL 1,2 x 10 x 200 | Sechskant | 1 | 1 | 4932471784 | 4058546296834 | 8,20 € | 9,84 € | |
|  | Phillips | | | | | | | |
| | PH0 x 75 | Sechskant | 1 | 1 | 4932471785 | 4058546296841 | 4,50 € | 5,40 € |
| | PH1 x 100 | Sechskant | 1 | 1 | 4932471786 | 4058546296858 | 5,40 € | 6,48 € |
| | PH2 x 45 | Sechskant | 1 | 1 | 4932471787 | 4058546296865 | 4,60 € | 5,52 € |
| | PH2 x 125 | Sechskant | 1 | 1 | 4932471788 | 4058546296872 | 5,80 € | 6,96 € |
| PH3 x 150 | Sechskant | 1 | 1 | 4932471789 | 4058546296889 | 6,40 € | 7,68 € | |
|  | Pozidrive | | | | | | | |
| | PZ0 x 75 | Sechskant | 1 | 1 | 4932471790 | 4058546296896 | 4,60 € | 5,52 € |
| | PZ1 x 100 | Sechskant | 1 | 1 | 4932471791 | 4058546296902 | 5,40 € | 6,48 € |
| | PZ2 x 45 | Sechskant | 1 | 1 | 4932471792 | 4058546296919 | 4,50 € | 5,40 € |
| | PZ2 x 125 | Sechskant | 1 | 1 | 4932471793 | 4058546296926 | 5,80 € | 6,96 € |
| PZ3 x 150 | Sechskant | 1 | 1 | 4932471794 | 4058546296933 | 6,40 € | 7,68 € | |
|  | Torx | | | | | | | |
| | TX 6 x 65 | Rund | 1 | 1 | 4932471795 | 4058546296940 | 4,60 € | 5,52 € |
| | TX 7 x 65 | Rund | 1 | 1 | 4932471796 | 4058546296957 | 4,60 € | 5,52 € |
| | TX 8 x 65 | Rund | 1 | 1 | 4932471797 | 4058546296964 | 4,80 € | 5,76 € |
| | TX 9 x 75 | Rund | 1 | 1 | 4932471798 | 4058546296971 | 4,90 € | 5,88 € |
| | TX 10 x 75 | Rund | 1 | 1 | 4932471799 | 4058546296988 | 5,10 € | 6,12 € |
| | TX 15 x 75 | Rund | 1 | 1 | 4932471800 | 4058546296995 | 5,10 € | 6,12 € |
| | TX 20 x 100 | Rund | 1 | 1 | 4932471801 | 4058546297008 | 5,60 € | 6,72 € |
| | TX 25 x 100 | Rund | 1 | 1 | 4932471802 | 4058546297015 | 5,60 € | 6,72 € |
| TX 30 x 125 | Rund | 1 | 1 | 4932471803 | 4058546297022 | 6,00 € | 7,20 € | |
| TX 40 x 125 | Rund | 1 | 1 | 4932471804 | 4058546297039 | 6,20 € | 7,44 € | |

| | Beschreibung | Inhalt | Bestell-einheit | Artikel-nummer | GTIN | UVP o. MwSt. | UVP inkl. MwSt. |
|---|--|--------|-----------------|----------------|---------------|--------------|-----------------|
| ① | Tri-Lobe Schraubendreher Set 1 (6-teilig) PZ1 / PZ2 / SL3 / SL4 / SL5.5 / SL6.5 | 6 | 1 | 4932471806 | 4058546297053 | 23,50 € | 28,20 € |
| ② | Tri-Lobe Schraubendreher Set 2 (6-teilig) PH1 / PH2 / SL3 / SL4 / SL5.5 / SL6.5 | 6 | 1 | 4932471807 | 4058546297060 | 24,70 € | 29,64 € |
| ③ | Tri-Lobe Schraubendreher Set 3 (10-teilig) PZ1 / PZ2 / PH1 / PH2 / SL3 / SL5.5 / SL6.5 / SL6.5 / SL8 | 10 | 1 | 4932471808 | 4058546297077 | 41,40 € | 49,68 € |
| ④ | Tri-Lobe Schraubendreher Set 4 (12-teilig) PZ0 / PZ1 / PZ2 / PH0 / PH1 / PH2 / SL2.5 / SL4 / SL5.5 / SL6.5 / SL6.5 / SL8 | 12 | 1 | 4932472003 | 4058546323998 | 47,30 € | 56,76 € |
| ⑤ | Tri-Lobe Schraubendreher Set TX (6-teilig) T10 / T15 / T20 / T25 / T30 / T40 | 6 | 1 | 4932471809 | 4058546297084 | 25,40 € | 30,48 € |
| ⑥ | Tri-Lobe Stubby/Vergaserschraubendreher Set (2-teilig) PZ2 x 45mm / SL6.5 x 45mm | 2 | 1 | 4932471810 | 4058546297091 | 6,80 € | 8,16 € |

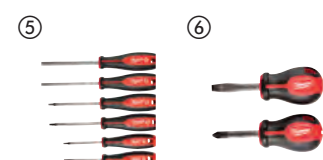
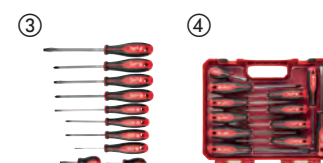
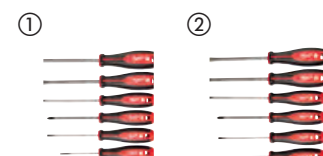

Tri-Lobe Schraubmeißel

- Schraubendreher mit integrierter Schlagkappe für eine längere Lebensdauer.
- Durchgehende Klinge.
- Klinge mit Sechskant-Schaft zum leichten Ansetzen eines Maulschlüssels.
- Komfortabler 3-flächiger Handgriff.



| Beschreibung | Inhalt | Bestell-einheit | Artikel-nummer | GTIN | UVP o. MwSt. | UVP inkl. MwSt. |
|--|--------|-----------------|----------------|---------------|--------------|-----------------|
| Tri-Lobe Schraubmeißel-Set PH2 / SL7.9 mm | 2 | 1 | 4932471872 | 4058546297718 | 11,80 € | 14,16 € |

Schraubmeißel

- Durchgehende Klinge für lange Lebensdauer.
- Schlagkappe ermöglicht höhere Kraftübertragung beim Hebeln oder Meißeln.
- Die Einstechspitze ermöglicht das Durchstechen von Blechen.



| Beschreibung | Länge (mm) | Inhalt | Bestell-einheit | Artikel-nummer | GTIN | UVP o. MwSt. | UVP inkl. MwSt. |
|---------------|------------|--------|-----------------|----------------|---------------|--------------|-----------------|
| Schraubmeißel | 287 | 1 | 1 | 4932480975 | 4058546412609 | 18,80 € | 22,56 € |

Feinschraubendreher

- Durchgehende Klinge für längere Lebensdauer.
- 360° drehbare Endkappe.
- Verchromte Klinge für höheren Korrosionsschutz.
- Inklusive hochwertigem Aufbewahrungscase.
- Längere Klinge für verbesserte Sicht auf den Arbeitsbereich und größere Reichweite.



| Beschreibung | Inhalt | Bestell-einheit | Artikel-nummer | GTIN | UVP o. MwSt. | UVP inkl. MwSt. |
|--|--------|-----------------|----------------|---------------|--------------|-----------------|
| Feinschraubendreher Set (6-teilig) PH00 / PH0 / SL1.6 / SL2 / SL3.2 / SL4 | 6 | 1 | 4932471869 | 4058546297688 | 29,50 € | 35,40 € |
| Feinschraubendreher Set TX (6-teilig) T6 / T7 / T8 / T9 / T10 / T15 | 6 | 1 | 4932471870 | 4058546297695 | 30,70 € | 36,84 € |

Multi-Bit Schraubendreher mit Ratschenfunktion

- Schneller und einfacher Zugriff auf Bits.
- Schnelles Erkennen fehlender Bits.
- Abnehmbarer Bithalter für optimale Zugänglichkeit in enge Bauräume.
- 1/4" Bithalter auch für Akkuwerkzeuge geeignet.
- Doppelbits für eine Vielzahl von Anwendungen (27-in-1 Version).
- Größenangaben auf den Bits zur leichteren Identifizierung.

| Beschreibung | Inhalt | Bestell-einheit | Artikel-nummer | GTIN | UVP o. MwSt. | UVP inkl. MwSt. |
|--|--------|-----------------|----------------|---------------|--------------|-----------------|
| ① 8-in-1 Multi-Bit Kompaktschraubendreher mit Ratschenfunktion PH1 / PH2 / PZ1 / PZ2 / T15 / SL 0.6x4.5 / SL 1.2x6.5 | 1 | 6 | 4932480581 | 4058546408664 | 24,90 € | 29,88 € |
| ② 14-in-1 Schraubendreher mit Ratschenfunktion Innensechskant 3 mm / 4 mm / 5 mm / PH1 / PH2 / PZ1 / PZ2 / T10 / T15 / T20 / T25 / SL 0.8x5.5 / SL 1.2x6.5 | 1 | 6 | 4932480582 | 4058546408671 | 26,90 € | 32,28 € |
| ③ 27-in-1 Multi-Bit Schraubendreher mit Ratschenfunktion Innensechskant 2 mm & 3 mm / 2,5 mm & 4 mm / 5 mm & 6 mm / PH0 & SL 1.2x6.5 / PH1 & SL 0.6x4.5 / PH2 & SL 0.5x5.0 / PH3 & SL 0.8x5.5 / T10 & T15 / T20 & T30 / PZ1 & T25 / PZ2 & T27 / PZ3 & T40 / Hex 1.5 mm & T9 | 1 | 6 | 4932480583 | 4058546408688 | 44,90 € | 53,88 € |
| ④ Schraubendreher mit Ratschenfunktion Set, 2-teilig 14-in-1 Schraubendreher mit Ratschenfunktion - 4932480582; 8-in-1 Kompakt-Schraubendreher mit Ratschenfunktion - 4932480581 | 1 | 6 | 4932492811 | 4058546476823 | 48,90 € | 58,68 € |



Multi-Bit Schraubendreher

NEU

- Schneller und einfacher Zugriff auf Bits.
- Schnelles Erkennen fehlender Bits.
- Abnehmbare Verlängerung für optimale Zugänglichkeit in enge Bauräume.
- Bithalter auch für Akkuwerkzeuge geeignet.
- Wendebits (in der 27-in-1 Version) für eine Vielzahl von Anwendungen.
- Wendebits (im 4-in-1 Feinschraubendreher) für eine Vielzahl von Anwendungen.
- Lasergravierte Größenangaben auf den Bits zur leichteren Identifizierung.

| Beschreibung | Inhalt | Bestell-einheit | Artikel-nummer | GTIN | UVP o. MwSt. | UVP inkl. MwSt. |
|---|--------|-----------------|----------------|---------------|--------------|-----------------|
| ① 8-in-1 Multi-Bit Kompaktschraubendreher PH1 / PH2 / PZ1 / PZ2 / T15 / SL 0,6 x 4,5 / SL 1,2 x 6,5 | 1 | 6 | 4932492807 | 4058546476786 | 19,90 € | 23,88 € |
| ② 14-in-1 Schraubendreher mit Ratschenfunktion Innensechskant 3 mm / 4 mm / 5 mm / PH1 / PH2 / PZ1 / PZ2 / T10 / T15 / T20 / T25 / SL 0,8 x 5,5 / SL 1,2 x 6,5 | 1 | 6 | 4932492806 | 4058546476779 | 21,50 € | 25,80 € |
| ③ 14-in-1 Torx Schraubendreher mit Ratschenfunktion PH1 / PH2 / T6 / T7 / T8 / T9 / TX 10 / TX 15 / TX 20 / TX 25 / TX 27 / TX 30 / TX 40 | 1 | 6 | 4932492810 | 4058546476816 | 21,50 € | 25,80 € |
| ④ 14 in 1 Shockwave™ Multi-Bit Schraubendreher Hex 3mm/ Hex 4mm/ Hex 5mm/ PH1 / PH2 / PZ1 / PZ2 / TX10 / TX15 / TX20 / TX25 / SL 0.8x5.5 / SL 1.2x6.5 | 1 | 1 | 4932498174 | 4058546520434 | 29,90 € | 35,88 € |
| ⑤ 27-in-1 Multi-Bit Schraubendreher Innensechskant 2 mm & 3 mm / 2,5 mm & 4 mm / 5 mm & 6 mm / PH0 & SL 1,2 x 6,5 / PH1 & SL 0,6 x 4,5 / PH2 & SL 0,5 x 5,0 / PH3 & SL 0,8 x 5,5 / T10 & T15 / T20 & T30 / PZ1 & T25 / PZ2 & T27 / PZ3 & T40 / 1,5 mm & T9 | 1 | 6 | 4932492808 | 4058546476793 | 39,90 € | 47,88 € |

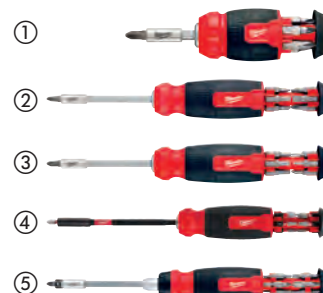

Multi-Bit Feinschraubendreher

NEU

- 360° drehbare Endkappe für präzise Kontrolle.
- Integriertes Bit-Magazin mit doppelseitigen Bits im 4-in-1 Torx Feinschraubendreher und im 27-in-1 Feinschraubendreher ermöglicht einen schnellen Bitwechsel.
- Der 39-in-1 Feinschraubendreher wird in einer robusten PACKOUT[™] kompatiblen Kassette ausgeliefert, aus der die Bits leicht entnommen werden können.
- Anti-Rutsch Beschichtung für angenehmes Handling und optimale Kontrolle.

| Beschreibung | Inhalt | Bestell-einheit | Artikel-nummer | GTIN | UVP o. MwSt. | UVP inkl. MwSt. |
|---|--------|-----------------|----------------|---------------|--------------|-----------------|
| 4-in-1 Multi-Bit Feinschraubendreher PH00 & SL 0,23 € x 1,5 / PH0 & SL 0,5 x 3,0 | 1 | 6 | 4932480584 | 4058546408695 | 20,90 € | 25,08 € |
| 4-in-1 Torx Feinschraubendreher TX B08 & TX B015 / TX B07 & TX B010 | 1 | 1 | 4932498175 | 4058546520441 | 17,90 € | 21,48 € |
| 27-in-1 Feinschraubendreher PH0 & PH2 / PH00 & PH1 / PH000 & SL2.5 / SL1 & SL3 / SL2 & HEX1.3 mm / HEX0.9mm & HEX B0 2.5 mm / TX4 & HEX1.5 mm / TX3 & HEX B0 2 mm / TX B05 & TX B08 / TX B07 & TX B010 / TX B06 & S0 / PL2 & PL5 / Y000 & Y0 | 1 | 1 | 4932498176 | 4058546520458 | 29,90 € | 35,88 € |



39 in 1 Feinschraubendreher Set

NEU

- 360° drehbare Endkappe für eine bessere Kontrolle über Geschwindigkeit und Präzision, optimiert für alle Arten von Wartungsarbeiten.
- Geliefert in einer strapazierfähigen PACKOUT[™] Kassette, aus der die Bits leicht zu entnehmen sind.
- Schaft mit zwei Längen bietet eine kompakte und eine Standardgröße.
- Rutschsicherer Griff für komfortable Handhabung und maximale Kontrolle.

| Beschreibung | Inhalt | Bestell-einheit | Artikel-nummer | GTIN | UVP o. MwSt. | UVP inkl. MwSt. |
|--|--------|-----------------|----------------|---------------|--------------|-----------------|
| 39-in-1 Feinschraubendreher Set in PACKOUT [™] kompatibler Kassette PH2 / PH1 / PH0 / PH00 / PH000 / SL3,5 / SL3 / SL2,5 / SL2 / SL1,5 / SL1 / HEX B03.5 mm / HEX B03 mm / HEX B02.5 mm / HEX B02 mm / HEX 1,5 mm / HEX 1,3 mm / HEX 0,9 mm / TX B015 / TX B010 / TX B09 / TX B08 / TX B07 / TX B06 / TX B05 / TX 4 / TX 3 / Y1 / Y0 / Y000 / P5 / P2 / TA3 / TA2 / SQ2 / SQ1 / SP 6 mm / SP 4 mm / S0 | 1 | 1 | 4932498177 | 4058546520465 | 49,90 € | 59,88 € |



8-in-1 Kompakt-Schraubendreher mit Ratschenfunktion

- Drehmomentratsche aus Metall für bis zu 2 x schnelleren Arbeitsfortschritt.
- Verchromte Bits für hohen Korrosionsschutz.
- Bitmagazin im Handgriff.
- Präzisionsgehärtete Bitspitzen: für sicheren Halt in der Schraube und hohe Langlebigkeit.

| Beschreibung | Inhalt | Bestell-einheit | Artikel-nummer | GTIN | UVP o. MwSt. | UVP inkl. MwSt. |
|---|--------|-----------------|----------------|---------------|--------------|-----------------|
| 8-in-1 Kompakt-Schraubendreher mit Ratschenfunktion PH1 / PH2 / PZ1 / PZ2 / TX15 / SL4.8 / SL6.4 | 1 | 1 | 4932471868 | 4058546297671 | 17,70 € | 21,24 € |



9-in-1 Schraubendreher mit Ratschenfunktion

- Ergonomischer 152 mm langer Schraubendreher mit 1/4" Hex Steckschlüssel (in Aufnahme) und integriertem Entmantelungsmesser.
- Vollmetall-Hochleistungs-Ratsche für 2 x schnelleren Arbeitsfortschritt und bessere Kontrolle.
- 88 mm lange Bits, auch geeignet für den Einsatz mit Akkuschaubern.

| Beschreibung | Inhalt | Bestell-einheit | Artikel-nummer | GTIN | UVP o. MwSt. | UVP inkl. MwSt. |
|---|--------|-----------------|----------------|---------------|--------------|-----------------|
| 9-in-1 Schraubendreher mit Ratschenfunktion - universal PH1 / PH2 / PZ1 / PZ2 / TX15 / TX20 / SL 0,8 x 5,5 mm | 1 | 12 | 4932471598 | 4058546294977 | 24,30 € | 29,16 € |



Steckschlüssel mit Durchgangsloch, magnetisch

NEU

- Steckschlüssel mit Durchgangsloch - ideal für lange Bolzen und Gewindestangen.
- 6-Kant-Aufnahme für idealen Grip an allen gängigen Verschraubungen.
- Magnetischer Arbeitskopf für sicheren Halt bei Befestigungsanwendungen.
- Klinge mit Sechskant-Schaft zum leichten Ansetzen eines Maulschlüssels.
- Tri-Lobe Handgriff für hohen Anwenderkomfort.
- Farbcodierung sowie Markierung der Größe am Griffende zur leichten Unterscheidung.



| Beschreibung | Größe (mm) | Farbcodierung | Für Gewindgröße | Inhalt | Bestell-einheit | Artikel-nummer | GTIN | UVP o. MwSt. | UVP inkl. MwSt. |
|--|-------------------------|---------------|-----------------|--------|-----------------|----------------|---------------|--------------|-----------------|
| ① Steckschlüssel mit Durchgangsloch 5 mm, magnetisch | 5 | Schwarz | - | 1 | 1 | 4932479884 | 4058546376789 | 14,00 € | 16,80 € |
| ② Steckschlüssel mit Durchgangsloch 5,5 mm, magnetisch | 5.5 | Braun | M3 | 1 | 1 | 4932479885 | 4058546376796 | 14,00 € | 16,80 € |
| ③ Steckschlüssel mit Durchgangsloch 6 mm, magnetisch | 6 | Rot | M3.5 | 1 | 1 | 4932479886 | 4058546376802 | 14,00 € | 16,80 € |
| ④ Steckschlüssel mit Durchgangsloch 7 mm, magnetisch | 7 | Orange | M4 | 1 | 1 | 4932479887 | 4058546376819 | 14,00 € | 16,80 € |
| ⑤ Steckschlüssel mit Durchgangsloch 8 mm, magnetisch | 8 | Gelb | M5 | 1 | 1 | 4932479888 | 4058546376826 | 14,00 € | 16,80 € |
| ⑥ Steckschlüssel mit Durchgangsloch 10 mm, magnetisch | 10 | Blau | M6 | 1 | 1 | 4932479889 | 4058546376833 | 14,00 € | 16,80 € |
| ⑦ Steckschlüssel mit Durchgangsloch 13 mm, magnetisch | 13 | Orange | M8 | 1 | 1 | 4932479890 | 4058546376840 | 14,00 € | 16,80 € |
| Steckschlüssel mit Durchgangsloch 17 mm, magnetisch | 17 | Grün | M10 | 1 | 1 | 4932498571 | 4058546524401 | 17,00 € | 20,40 € |
| Steckschlüssel mit Durchgangsloch Set, 7-teilig | 5, 5.5, 6, 7, 8, 10, 13 | - | M3 - M8 | 7 | 1 | 4932479891 | 4058546376857 | 79,90 € | 95,88 € |

Steckschlüssel mit Durchgangsloch

NEU

- Steckschlüssel mit Durchgangsloch - ideal für lange Bolzen und Gewindestangen.
- 6-Kant-Aufnahme für idealen Grip an allen gängigen Verschraubungen. Klinge mit Sechskant-Schaft zum leichten Ansetzen eines Maulschlüssels.
- Tri-Lobe Handgriff für hohen Anwenderkomfort.
- Farbcodierung sowie Markierung der Größe am Griffende zur leichten Unterscheidung.



| Beschreibung | Größe (mm) | Farbcodierung | Für Gewindgröße | Inhalt | Bestell-einheit | Artikel-nummer | GTIN | UVP o. MwSt. | UVP inkl. MwSt. |
|---|-------------------------|---------------|-----------------|--------|-----------------|----------------|---------------|--------------|-----------------|
| ① Steckschlüssel mit Durchgangsloch 5 mm | 5 | Schwarz | - | 1 | 1 | 4932492365 | 4058546417321 | 12,00 € | 14,40 € |
| ② Steckschlüssel mit Durchgangsloch 5,5 mm | 5.5 | Braun | M3 | 1 | 1 | 4932492366 | 4058546417338 | 12,00 € | 14,40 € |
| ③ Steckschlüssel mit Durchgangsloch 6 mm | 6 | Rot | M3.5 | 1 | 1 | 4932492367 | 4058546417345 | 12,00 € | 14,40 € |
| ④ Steckschlüssel mit Durchgangsloch 7 mm | 7 | Orange | M4 | 1 | 1 | 4932492368 | 4058546417352 | 12,00 € | 14,40 € |
| ⑤ Steckschlüssel mit Durchgangsloch 8 mm | 8 | Gelb | M5 | 1 | 1 | 4932492369 | 4058546417369 | 12,00 € | 14,40 € |
| ⑥ Steckschlüssel mit Durchgangsloch 10 mm | 10 | Blau | M6 | 1 | 1 | 4932492370 | 4058546417376 | 12,00 € | 14,40 € |
| ⑦ Steckschlüssel mit Durchgangsloch 13 mm | 13 | Orange | M8 | 1 | 1 | 4932492371 | 4058546417383 | 13,00 € | 15,60 € |
| Steckschlüssel mit Durchgangsloch 17 mm | 17 | Grün | M10 | 1 | 1 | 4932498572 | 4058546524418 | 15,00 € | 18,00 € |
| Steckschlüssel mit Durchgangsloch Set, 7-teilig | 5, 5.5, 6, 7, 8, 10, 13 | - | M3 - M8 | 7 | 1 | 4932492372 | 4058546417390 | 69,90 € | 83,88 € |

Automatische Abisolierzange

NEU

- Vollautomatische, selbsteinstellende Abisolierzange für alle gängigen mehradrigen- und Massivleiter von 0,2 mm² bis 16 mm².
- Einstellbarer Längenanschlag von 5 mm bis 25 mm für wiederholgenaues Arbeiten.
- Integrierte Kabelschere zum Schneiden von Cu und Al Drähten bis 3 mm.
- Besonders schlanker Arbeitskopf für idealen Zugang in enge Bauräume.
- Mehrkomponenten Design für angenehme Haptik und ideale Kraftübertragung.
- Verriegelungsmechanismus für sicheren und platzsparenden Transport.
- Integriertes Namensfeld zur Individualisierung.
- Lochung zur leichten Fixierung an einer MILWAUKEE® Werkzeugsicherung bei Arbeiten in der Höhe.



| Beschreibung | Bestell-einheit | Inhalt | Artikel-nummer | GTIN | UVP o. MwSt. | UVP inkl. MwSt. |
|-----------------------------|-----------------|--------|----------------|---------------|--------------|-----------------|
| Automatische Abisolierzange | 1 | 1 | 4932498268 | 4058546521370 | 76,90 € | 92,28 € |



Abmantelungswerkzeug mit Schleppklinge

NEU

- Große Abisolierkapazität für alle gängigen Rundkabel mit einem Durchmesser von 4 mm bis 28 mm.
- Einstellrad zur Regulierung der optimalen Einschnitttiefe.
- Automatische Umstellung von Rund- auf Längsschnitt.
- Integrierte Hakenklinge für vielseitige Anwendungen. Die Sicherheitskappe auf der Klinge reduziert das Verletzungsrisiko.
- Zweikomponenten-Griffdesign für bequeme Handhabung und erhöhte Rutschfestigkeit.



| Beschreibung | Bestell-einheit | Inhalt | Artikel-nummer | GTIN | UVP o. MwSt. | UVP inkl. MwSt. |
|--|-----------------|--------|----------------|---------------|--------------|-----------------|
| Abmantelungswerkzeug mit Schleppklinge | 1 | 1 | 4932498269 | 4058546521387 | 21,90 € | 26,28 € |

Abmantelungswerkzeug 4 in 1

NEU

- Abisolieren von allen gängigen Rund- und Flachkabeln. Standard-Rundkabel mit einem Durchmesser von 6 mm bis 13 mm. Standard-Flachkabel bis zu einer Breite von 18 mm.
- Automatische Umstellung von Rund- auf Längsschnitt.
- Abisolierleistung für alle handelsüblichen Litzen- und Massivleiter in den Größen 0,5 mm² / 0,8 mm² / 1,5 mm² / 2,5 mm² / 4 mm² / 6 mm².
- Die Schnitttiefe lässt sich mit einer arretierbaren Stellschraube von 0-3 mm leicht einstellen.
- Integrierte Öse zum Biegen von Leitern.
- Ergonomisches Griffdesign mit Rillen am Gehäuse, die ein Abrutschen während der Arbeit verhindern.



| Beschreibung | Bestell-einheit | Inhalt | Artikel-nummer | GTIN | UVP o. MwSt. | UVP inkl. MwSt. |
|-----------------------------|-----------------|--------|----------------|---------------|--------------|-----------------|
| Abmantelungswerkzeug 4 in 1 | 1 | 1 | 4932498270 | 4058546521394 | 39,90 € | 47,88 € |

Verdrahtungszange

NEU

- Abisolierkapazität für 0,75 mm², 1 mm², 1,5 mm², 2,5 mm², 4 mm² und 6 mm².
- Kabelschere mit beidseitig lasergehärteten Schneiden für den besten Schnitt.
- Gewindestangenschneider für M 2,5, M 3, M 3,5, M 4 und M 5.
- Integrierte Crimpzange für isolierte und nicht isolierte Verbinden.
- Die Schneid- und Abisolierlöcher sind so vor dem Drehpunkt positioniert, dass sie leicht in enge Räume passen.
- Ergonomischer Griff und Design mit Öffnungsfeder für schnelle, einhändige Benutzung.
- Rostschutz erhöht die Lebensdauer der Werkzeuge, indem Korrosion verringert wird.



| Beschreibung | Bestell-einheit | Inhalt | Artikel-nummer | GTIN | UVP o. MwSt. | UVP inkl. MwSt. |
|-------------------|-----------------|--------|----------------|---------------|--------------|-----------------|
| Verdrahtungszange | 1 | 1 | 4932493816 | 4058546509767 | 24,90 € | 29,88 € |

Kabeleinziehspirale

- Hochflexibles Band für leichtes Einführen.
- Dickeres Band für einfacheres Stoßen.
- 3-fach verdreht – verhindert ein Abknicken.
- Gehäuse mit geringerer Reibung für leichteres Herausziehen.
- Quadratischer Innengriff für leichteres Aufwickeln.

| Beschreibung | Länge (m) | Inhalt | Bestell-einheit | Artikel-nummer | GTIN | UVP o. MwSt. | UVP inkl. MwSt. |
|--------------------------------------|-----------|--------|-----------------|----------------|---------------|--------------|-----------------|
| ① Stahl-Kabeleinziehspirale 7,5 m | 7,5 | 1 | 1 | 4932472120 | 4058546325169 | 21,90 € | 26,28 € |
| ① Stahl-Kabeleinziehspirale 15 m | 15 | 1 | 1 | 4932472121 | 4058546325176 | 25,50 € | 30,60 € |
| ② Polyester-Kabeleinziehspirale 15 m | 15 | 1 | 1 | 4932472118 | 4058546325145 | 71,00 € | 85,20 € |
| ② Polyester-Kabeleinziehspirale 30 m | 30 | 1 | 1 | 4932472119 | 4058546325152 | 94,70 € | 113,64 € |



Tri-Lobe Schraubendreher - VDE geprüft

- Durchschlagsprüfung bis 10.000 V AC, Arbeiten bis 1.000 V AC abgesichert.
- Dünner Schaft für leichteren und sicheren Zugang zu tief liegenden Schrauben.
- Komfortabler Tri-Lobe Handgriff optimiert für hohen Anwenderkomfort und hohe Kraftübertragung.
- Permanent sichtbare Größenmarkierung für schnelle Identifizierung des richtigen Werkzeugs.
- Anti-Roll-Design des Handgriffs.
- Lochung zur leichten Fixierung an einer MILWAUKEE® Werkzeugsicherung bei Arbeiten in der Höhe.



| Beschreibung | Inhalt | Bestell-einheit | Artikel-nummer | GTIN | UVP o. MwSt. | UVP inkl. MwSt. |
|--|--------|-----------------|----------------|---------------|--------------|-----------------|
| Tri-Lobe VDE Schraubendreher - geschlitzt 0,4 x 2,5 x 75 | 1 | 1 | 4932478712 | 4058546349059 | 6,20 € | 7,44 € |
| Tri-Lobe VDE Schraubendreher - geschlitzt 0,5 x 3 x 100 | 1 | 1 | 4932478713 | 4058546349066 | 6,40 € | 7,68 € |
| Tri-Lobe VDE Schraubendreher - geschlitzt 0,6 x 3,5 x 100 | 1 | 1 | 4932478714 | 4058546349073 | 6,60 € | 7,92 € |
| Tri-Lobe VDE Schraubendreher - geschlitzt 0,8 x 4 x 100 | 1 | 1 | 4932478715 | 4058546349080 | 7,10 € | 8,52 € |
| Tri-Lobe VDE Schraubendreher - geschlitzt 1,0 x 5,5 x 125 | 1 | 1 | 4932478716 | 4058546349097 | 8,50 € | 10,20 € |
| Tri-Lobe VDE Schraubendreher - geschlitzt 1,2 x 6,5 x 150 | 1 | 1 | 4932478717 | 4058546349103 | 10,40 € | 12,48 € |
| Tri-Lobe VDE Schraubendreher - geschlitzt 1,6 x 8 x 175 | 1 | 1 | 4932478718 | 4058546349110 | 10,30 € | 12,36 € |
| Tri-Lobe VDE Schraubendreher PH0 x60 | 1 | 1 | 4932478720 | 4058546349134 | 6,60 € | 7,92 € |
| Tri-Lobe VDE Schraubendreher PH1 x 80 | 1 | 1 | 4932478721 | 4058546349141 | 8,10 € | 9,72 € |
| Tri-Lobe VDE Schraubendreher PH2 x 100 | 1 | 1 | 4932478722 | 4058546349158 | 9,90 € | 11,88 € |
| Tri-Lobe VDE Schraubendreher PH3 x 150 | 1 | 1 | 4932478723 | 4058546349165 | 10,30 € | 12,36 € |
| Tri-Lobe VDE Schraubendreher PZ0 x 60 | 1 | 1 | 4932478724 | 4058546349172 | 6,60 € | 7,92 € |
| Tri-Lobe VDE Schraubendreher PZ1 x 80 | 1 | 1 | 4932478725 | 4058546349189 | 8,10 € | 9,72 € |
| Tri-Lobe VDE Schraubendreher PZ2 x 100 | 1 | 1 | 4932478726 | 4058546360085 | 9,90 € | 11,88 € |
| Tri-Lobe VDE Schraubendreher PZ3 x 150 | 1 | 1 | 4932478727 | 4058546360092 | 10,30 € | 12,36 € |
| Tri-Lobe VDE Schraubendreher T10 x 60 | 1 | 1 | 4932478728 | 4058546360108 | 9,90 € | 11,88 € |
| Tri-Lobe VDE Schraubendreher T15 x 75 | 1 | 1 | 4932478729 | 4058546360115 | 10,20 € | 12,24 € |
| Tri-Lobe VDE Schraubendreher T20 x 100 | 1 | 1 | 4932478730 | 4058546360122 | 10,40 € | 12,48 € |
| Tri-Lobe VDE Schraubendreher T25 x 100 | 1 | 1 | 4932478731 | 4058546360139 | 10,90 € | 13,08 € |
| Tri-Lobe VDE Schraubendreher T30 x 100 | 1 | 1 | 4932478732 | 4058546360146 | 11,30 € | 13,56 € |
| Tri-Lobe VDE Schraubendreher PH/SL1 x 80 | 1 | 1 | 4932478733 | 4058546360153 | 8,10 € | 9,72 € |
| Tri-Lobe VDE Schraubendreher PH/SL2 x 100 | 1 | 1 | 4932478734 | 4058546360160 | 8,40 € | 10,08 € |
| Tri-Lobe VDE Schraubendreher PZ/SL1 x 80 | 1 | 1 | 4932478735 | 4058546360177 | 8,10 € | 9,72 € |
| Tri-Lobe VDE Schraubendreher PZ/SL2 x 100 | 1 | 1 | 4932478736 | 4058546360184 | 9,90 € | 11,88 € |
| Spannungsprüfer 0,5 x 3 x 65 | 1 | 1 | 4932478719 | 4058546349127 | 6,60 € | 7,92 € |
| ① Tri-Lobe VDE-Schraubendreher Set - 5-teilig PZ1 / PZ2 / SL3 / SL4 und Spannungsprüfer | 5 | 1 | 4932478737 | 4058546360191 | 30,10 € | 36,12 € |
| ② Tri-Lobe VDE-Schraubendreher Set PZ - 7-teilig SL2,5 / SL3 / SL4, PH2, PZ1 / PZ2 und Spannungsprüfer | 7 | 1 | 4932478738 | 4058546360207 | 37,70 € | 45,24 € |
| ③ Tri-Lobe VDE-Schraubendreher Set PH - 7-teilig SL2,5 / SL3 / SL4 / SL5,5 / PH1 / PH2 und Spannungsprüfer | 7 | 1 | 4932478739 | 4058546360214 | 37,70 € | 45,24 € |
| ④ Tri-Lobe VDE-Schraubendreher Set - 12-teilig SL2,5 / SL3 / SL4 / SL5,5 / PH1 / PH2 / PZ1 / PZ2 / T10 / T15 / T20 und Spannungsprüfer | 12 | 1 | 4932479095 | 4058546368890 | 75,50 € | 90,60 € |

①



②



③



④



Ratschen-Crimpzange für isolierte Verbinder

- 3 Crimpnester zum Vercrimpen isolierter Kabelschuhe, Steckverbinder und Stoßverbinder unterschiedlicher Größen mit einem Handwerkzeug. Rot (0,3 - 1,0 mm²), blau (1,5 - 2,5 mm²) und gelb (4,0 - 6,0 mm²).
- Zweifache Ratschenfunktion ermöglicht einen vollständigen Crimpvorgang und somit mechanisch und elektrisch dauerhaft verlässliche Verbindung.
- Kontrastreiche Farbkodierung zur leichten Unterscheidung der unterschiedlichen Crimpnester.
- Schnellspannhebel für höhere Produktivität.



| Beschreibung | Inhalt | Bestell-einheit | Artikel-nummer | GTIN | UVP o. MwSt. | UVP inkl. MwSt. |
|---|--------|-----------------|----------------|---------------|--------------|-----------------|
| Ratschen-Crimpzange für isolierte Verbinder | 1 | 1 | 4932499025 | 4058546528942 | 79,90 € | 95,88 € |

VDE Multi-Bit Schraubendreher

NEU

- Durchschlagsprüfung bis 10.000 V AC, Arbeiten bis 1.000 V AC abgesichert. VDE (DIN EN/IEC 60900).
- Dünnere Schaft für leichteren und sicheren Zugang zu tief liegenden Schrauben.
- Inklusive hochwertigem Aufbewahrungscase.
- Gelsaserte Größenangaben auf den Bits für eine schnelle Identifizierung der passenden Größe.
- Lochung zur leichten Fixierung an einer MILWAUKEE[®] Werkzeugsicherung bei Arbeiten in der Höhe.

| Beschreibung | Bestell-einheit | Inhalt | Artikel-nummer | GTIN | UVP o. MwSt. | UVP inkl. MwSt. |
|--|-----------------|--------|----------------|---------------|--------------|-----------------|
| ① VDE 10-in-1 Multi-Bit Schraubendreher PH1, PH2, PZ1, PZ2, TX10, TX15, TX20, TX25, SL5.5, SL/PZ2 | 1 | 1 | 4932493657 | 4058546485283 | 59,90 € | 71,88 € |
| ② VDE 4-in-1 Torx Multi-Bit Schraubendreher TX10 / TX15 / TX20 / TX25 | 1 | 1 | 4932493658 | 4058546485290 | 39,90 € | 47,88 € |
| ③ VDE 8-in-1 Multi-Bit Feinschraubendreher PH00, PH0, PZ0, SL2, TX6, TX7, TX8, TX10 | 1 | 1 | 4932493659 | 4058546485306 | 49,90 € | 59,88 € |



VDE Zangen

- VDE (DIN EN/IEC 60900) getestet. Durchschlagsprüfung bis 10.000 V und für Arbeiten bis 1.000 V AC abgesichert. Getestet bis -40° C.
- Geschmiedete, gehärtete und vergütete Stahlklinge für maximale Haltbarkeit. Graue Titan-Oberfläche ist nicht reflektierend und garantiert maximalen Korrosionsschutz.
- Induktiv gehärtete Schneiden.
- Präzise gefertigte Gelenke für optimale Kraftübertragung.
- Ergonomisch geformte Griffe für gute Haptik.



| Beschreibung | Gesamt-länge (mm) | Inhalt | Bestell-einheit | Artikel-nummer | GTIN | UVP o. MwSt. | UVP inkl. MwSt. |
|---|-------------------|--------|-----------------|----------------|---------------|--------------|-----------------|
| ① VDE Kabelschere | 160 | 1 | 1 | 4932464562 | 4058546225070 | 39,90 € | 47,88 € |
| | 210 | 1 | 1 | 4932464563 | 4058546225087 | 57,80 € | 69,36 € |
| ② VDE Langbeck-Rundzange | 205 | 1 | 1 | 4932464564 | 4058546225094 | 31,20 € | 37,44 € |
| ③ VDE Flachrundzange 45° | 205 | 1 | 1 | 4932464565 | 4058546225100 | 31,20 € | 37,44 € |
| | 145 | 1 | 1 | 4932464566 | 4058546225117 | 29,20 € | 35,04 € |
| ④ VDE Seitenschneider | 160 | 1 | 1 | 4932464567 | 4058546225124 | 30,30 € | 36,36 € |
| | 180 | 1 | 1 | 4932464568 | 4058546225131 | 32,40 € | 38,88 € |
| ⑤ VDE Kraftseitenschneider | 180 | 1 | 1 | 4932464569 | 4058546225148 | 40,90 € | 49,08 € |
| | 200 | 1 | 1 | 4932464570 | 4058546225155 | 44,60 € | 53,52 € |
| ⑥ VDE Kombizange | 165 | 1 | 1 | 4932464571 | 4058546225162 | 30,30 € | 36,36 € |
| | 180 | 1 | 1 | 4932464572 | 4058546225179 | 33,50 € | 40,20 € |
| ⑦ VDE Abisolierzange | 160 | 1 | 1 | 4932464573 | 4058546225186 | 32,40 € | 38,88 € |
| ⑧ VDE Wasserpumpenzange | 240 | 1 | 1 | 4932464574 | 4058546225193 | 36,50 € | 43,80 € |
| ⑨ VDE Zangenset 3-teilig bestehend aus Seitenschneider (160 mm), Langbeck-Rundzange (205 mm), Kombizange (180 mm) | | 3 | 1 | 4932464575 | 4058546225209 | 85,30 € | 102,36 € |

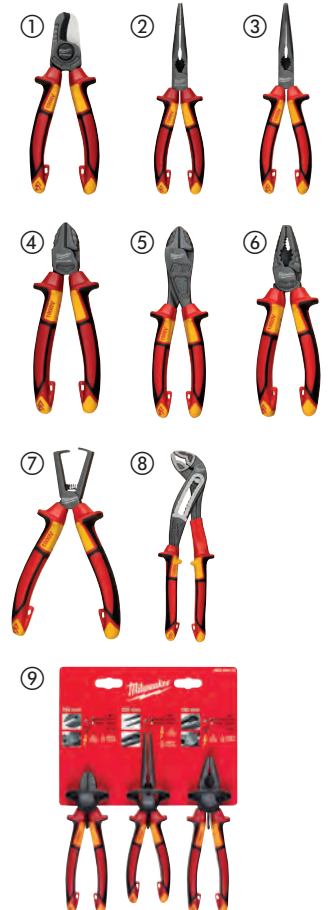

Zangen

- Ideales Übersetzungsverhältnis für einfaches Arbeiten.
- Integriertes Ringschlüssel-Design zum Arbeiten an M8 und M10 Verschraubungen.
- Verrundete Kanten am Arbeitskopf verhindern unbeabsichtigte Beschädigungen.
- Nicht-reflektierende Beschichtung sorgt zusätzlich für optimalen Rostschutz.
- Profilierte Mehrkomponenten-Griffe sorgen für angenehmes Handling und ermüdungsarmes Arbeiten.
- Profilierte Griffe verbessern den Grip und verhindern ein Abrutschen der Öse am Griffende zum Anbringen einer Milwaukee™ Absturzsicherung.



| Beschreibung | Inhalt | Bestell-einheit | Artikel-nummer | GTIN | UVP o. MwSt. | UVP inkl. MwSt. |
|----------------------------------|--------|-----------------|----------------|---------------|--------------|-----------------|
| ① Kombizange - 165 mm | 1 | 1 | 4932492461 | 4058546418281 | 22,50 € | 27,00 € |
| Kombizange - 180 mm | 1 | 1 | 4932492462 | 4058546418298 | 24,90 € | 29,88 € |
| ② Seitenschneider - 160 mm | 1 | 1 | 4932492463 | 4058546418304 | 24,00 € | 28,80 € |
| ③ Kraft-Seitenschneider - 200 mm | 1 | 1 | 4932492464 | 4058546418311 | 30,90 € | 37,08 € |
| ④ Flachrundzange - 205 mm | 1 | 1 | 4932492465 | 4058546418328 | 25,90 € | 31,08 € |
| ⑤ 45° Flachrundzange - 205 mm | 1 | 1 | 4932492466 | 4058546418335 | 27,90 € | 33,48 € |
| ⑥ Wasserpumpenzange - 180 mm | 1 | 1 | 4932492458 | 4058546418250 | 29,90 € | 35,88 € |
| Wasserpumpenzange - 250 mm | 1 | 1 | 4932492459 | 4058546418267 | 31,90 € | 38,28 € |
| Wasserpumpenzange - 300 mm | 1 | 1 | 4932492460 | 4058546418274 | 42,50 € | 51,00 € |
| ⑦ Zangenset 3-teilig | 3 | 1 | 4932492773 | 4058546476441 | 69,90 € | 83,88 € |

180mm Kombizange, 205mm Langbeck-Rundzange, 160mm Seitenschneider

Vornschnaider

- Eisenkarbid-Schneiden für lange Lebensdauer.
- Komfortgriffe, komfortabler als tauchisolierte Griffe, weil sie sich nicht ablösen.
- Glatter Zangenkopf zum Schutz des Werkstücks bei Nagelzieh-/Hebelanwendungen.
- Geschmiedetes Design für längere Lebensdauer.
- Schwarze Oxidbeschichtung für hohen Korrosionsschutz.



| Beschreibung | Länge (mm) | Inhalt | Bestell-einheit | Artikel-nummer | GTIN | UVP o. MwSt. | UVP inkl. MwSt. |
|---------------|------------|--------|-----------------|----------------|--------------|--------------|-----------------|
| Vornschnaider | 180 | 1 | 1 | 48226407 | 045242356096 | 23,10 € | 27,72 € |

Mini-Seitenschneider

- Abgewinkelter Kopf für besseren Zugang bei engen Platzverhältnissen.
- Induktionsgehärtete Schneiden für durchgängige, präzise Schnitte dünner Kabel und Kabelbinder.
- Griff mit Öffnungsfeder für effizientes und ermüdungsfreies Arbeiten.
- Korrosionsschutz für längere Lebensdauer.
- Ergonomischer Griff für ermüdungsfreies Arbeiten.



| Beschreibung | Inhalt | Bestell-einheit | Artikel-nummer | GTIN | UVP o. MwSt. | UVP inkl. MwSt. |
|----------------------|--------|-----------------|----------------|---------------|--------------|-----------------|
| Mini-Seitenschneider | 1 | 1 | 4932499024 | 4058546528935 | 17,90 € | 21,48 € |

Farmerzange

- Vielseitiges Design mit sechs verschiedenen Funktionen: Klammernzieher, Drahtschneider, Greiffläche, Crimper, Hebelspitze, und Allzweckhammer.
- Geschmiedetes Design für höchste Belastbarkeit.
- Komfortable Anti-Rutsch-Beschichtung.
- Die schwarze Oxidbeschichtung schützt vor Rost und ist optimal für den harten Einsatz auf der Baustelle geeignet.



| Beschreibung | Inhalt | Bestell-einheit | Artikel-nummer | GTIN | UVP o. MwSt. | UVP inkl. MwSt. |
|--------------|--------|-----------------|----------------|---------------|--------------|-----------------|
| Farmerzange | 1 | 1 | 4932493926 | 4058546510862 | 27,90 € | 33,48 € |

7-in-1 Kombizange

- Abisolierungen für Kabel mit 0,75 mm², 1,0 mm², 1,5 mm², 2,5 mm², 4,0 mm² und 6,00 mm².
- Kabelschneider mit gekrümmten, Laser-gehärteten Schneiden.
- Zange: geeignet zum Halten und Biegen von Kabeln.
- Geeignet zum Entgraten von Rohren mit Ø 12-25 mm.
- Anbiegen von Drahtösen möglich.
- Integrierter Crimper.
- Integrierter Bolzenschneider.
- Drehverriegelung ermöglicht Einhandbedienung und sichert die Zange im geschlossenen Zustand. Federbelastete Verriegelung zum leichten Öffnen.
- Korrosionsschutz: längere Lebensdauer durch verringerte Korrosion.



| Beschreibung | Abtrag-Kapazität (mm ²) | Schneid-werte harter Draht 1800 Nimm ² (Max. Ø mm) | Schneid-werte in Al- und Cu-Kabel (Max. Ø mm) | Max. Durchmesser Kopf (mm) | Inhalt | Bestell-einheit | Artikel-nummer | GTIN | UVP o. MwSt. | UVP inkl. MwSt. |
|-------------------|-------------------------------------|---|---|----------------------------|--------|-----------------|----------------|---------------|--------------|-----------------|
| 7-in-1-Kombizange | 0,75, 1,0, 1,5, 2,5, 4,0, 6,0 | 2,5 | 6,0 | 25 | 1 | 1 | 4932478554 | 4058546347475 | 29,50 € | 35,40 € |



Heavy Duty Lineman's Plier Kabelzange

- Für universelle Halte- und Schneidanwendungen.
- Lange Griffe für optimale Schneidkraft und große Hebelwirkung.
- Zangenkopf kann als Entgrater für Rohre bis Ø 25 mm verwendet werden, kein zusätzliches Werkzeug nötig.
- Nagelzieher mit großer Haltekraft und Hebelwirkung.
- Laser-gehärtete Schneiden zum Schneiden von Kabeln, Bolzen, Schrauben und Nägeln geeignet. Speziell gehärtete Backen bis 64 HRC.
- Backen mit Mikroverzahnung für starkes Halten und Ziehen.
- Hergestellt aus Chrom-Vanadium-Stahl für lange Lebensdauer und guten Korrosionsschutz.
- Ergonomische Griffe mit Softgripummantelung für zusätzlichen Anwenderkomfort und lange Lebensdauer.
- Geeignet zum Crimpen.



| Schnittleistung in gehärtetem Stahldraht (mm) | Schnittleistung Weichdraht (mm) | Gesamtlänge (mm) | Gewicht (g) | Max. Durchmesser Kopf (mm) | Inhalt | Bestell-einheit | Artikel-nummer | GTIN | UVP o. MwSt. | UVP inkl. MwSt. |
|---|---------------------------------|------------------|-------------|----------------------------|--------|-----------------|----------------|--------------|--------------|-----------------|
| 3.0 | 4.6 | 250 | 480 | 25 | 1 | 1 | 48226100 | 045242342228 | 30,30 € | 36,36 € |



PVC / Ölfilter Zange

- Bis zu 89 mm Öffnungsweite in kompakter Bauform von nur 230 mm Länge.
- Für eine Vielzahl von Anwendungen im Automotive- und Sanitärsektor geeignet.
- Ergonomische Griffe mit Softgrip-Ummantelung.
- Geschmiedetes Design bietet höchste Belastbarkeit.



| Beschreibung | Länge (mm) | Inhalt | Bestell-einheit | Artikel-nummer | GTIN | UVP o. MwSt. | UVP inkl. MwSt. |
|----------------------|------------|--------|-----------------|----------------|---------------|--------------|-----------------|
| PVC / Ölfilter Zange | 229 | 1 | 1 | 4932492511 | 4058546418786 | 19,90 € | 23,88 € |



Montierzangen, lange Ausführung

- Bester Zugang in enge Bauräume durch Kreuzgriff-Design.
- Multifunktionale Greifzonen zum Greifen unterschiedlichster Materialien, wie Schrauben, Bolzen und Kabel.
- Ein-Gelenk-Design für mehr Kontrolle und besseren Halt im Vergleich zu Doppelgelenk-Konstruktionen.
- Die profilierte Spitze sorgt für Kontrolle beim Greifen und Verdrehen mit gezahnter Spitze.



| Beschreibung | Länge (mm) | Spitzenwinkel [°] | Inhalt | Bestell-einheit | Artikel-nummer | GTIN | UVP o. MwSt. | UVP inkl. MwSt. |
|---|------------|-------------------|--------|-----------------|----------------|---------------|--------------|-----------------|
| Montierzange gerade, lange Ausführung | 332 | 0° | 1 | 1 | 4932492497 | 4058546418649 | 38,90 € | 46,68 € |
| Montierzange 45°, lange Ausführung | 326 | 45° | 1 | 1 | 4932492498 | 4058546418656 | 39,90 € | 47,88 € |
| Montierzangen-Set, 2-teilig | | | 2 | 1 | 4932492499 | 4058546418663 | 69,90 € | 83,88 € |
| Montierzange gerade und 45°, lange Ausführung | | | | | | | | |

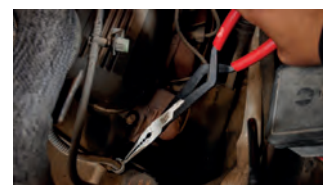

Schlauch- und Zündkerzenstecker Zange

- Bester Zugang in enge Bauräume durch Kreuzgriff-Design.
- Multifunktionale Greifzonen zum Greifen unterschiedlichster Materialien, wie Schrauben, Bolzen und Kabel.
- Ein-Gelenk-Design für mehr Kontrolle und besseren Halt im Vergleich zu Doppelgelenk-Konstruktionen.
- Abgerundete Spitzen zum beschädigungsfreien Greifen von Schläuchen.



| Beschreibung | Länge (mm) | Inhalt | Bestell-einheit | Artikel-nummer | GTIN | UVP o. MwSt. | UVP inkl. MwSt. |
|---|------------|--------|-----------------|----------------|---------------|--------------|-----------------|
| Schlauch- und Zündkerzenstecker Zange | 327 | 1 | 1 | 4932492500 | 4058546418670 | 42,50 € | 51,00 € |
| Schlauch- und Zündkerzenstecker Zange | 324 | 1 | 1 | 4932492501 | 4058546418687 | 42,50 € | 51,00 € |
| Schlauch- und Zündkerzenstecker Zange | 321 | 1 | 1 | 4932492502 | 4058546418694 | 42,50 € | 51,00 € |
| Schlauch- und Zündkerzenstecker Zangen Set, 3-teilig 8 mm, 12,7 mm, 19 mm Greifkapazität | | 3 | 1 | 4932492503 | 4058546418700 | 105,00 € | 126,00 € |

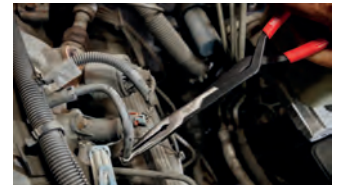

Sicherungsringzangen

- Einfache und schnelle Umstellung von Innen- auf Außenring durch griffige Rillenscheibe.
- Umstellbar für Innen- und Außenringe. Robuste Gelenkkonstruktion mit Umstellrad aus Metall.
- Doppelt getauchte Griffe für sicheren Grip.



| Beschreibung | Länge (mm) | Spitze | Spitzen-winkel [°] | Kreis-durch-messer (mm) | Inhalt | Bestell-einheit | Artikel-nummer | GTIN | UVP o. MwSt. | UVP inkl. MwSt. |
|--|------------|--------|--------------------|-------------------------|--------|-----------------|----------------|---------------|--------------|-----------------|
| Sicherungsringzange - 0,9mm Spitze, für Größe A0/J0 | 154 | 0,9mm | 18° | 9,5 - 25,4 | 1 | 1 | 4932492487 | 4058546418540 | 39,90 € | 47,88 € |
| Sicherungsringzange - 45° gekröpft, 0,9mm Spitze, für Größe A0/J0 | 152 | 0,9mm | 45° | 9,5 - 25,4 | 1 | 1 | 4932492488 | 4058546418557 | 39,90 € | 47,88 € |
| Sicherungsringzange - 90° gekröpft, 0,9mm Spitze, für Größe A0/J0 | 147 | 0,9mm | 90° | 9,5 - 25,4 | 1 | 1 | 4932492489 | 4058546418564 | 39,90 € | 47,88 € |
| Sicherungsringzange - 1,2mm Spitze, für Größe A1/J1 | 154 | 1,2mm | 18° | 15,8 - 34,9 | 1 | 1 | 4932492490 | 4058546418571 | 42,90 € | 51,48 € |
| Sicherungsringzange - 45° gekröpft, 1,2mm Spitze, für Größe A1/J1 | 152 | 1,2mm | 45° | 15,8 - 34,9 | 1 | 1 | 4932492491 | 4058546418588 | 42,90 € | 51,48 € |
| Sicherungsringzange - 90° gekröpft, 1,2mm Spitze, für Größe A1/J1 | 147 | 1,2mm | 90° | 15,8 - 34,9 | 1 | 1 | 4932492492 | 4058546418595 | 42,90 € | 51,48 € |
| Sicherungsringzange - 1,8mm Spitze, für Größe A2/J2 | 188 | 1,8mm | 18° | 26,9 - 50,8 | 1 | 1 | 4932492493 | 4058546418601 | 49,90 € | 59,88 € |
| Sicherungsringzange - 45° gekröpft, 1,8mm Spitze, für Größe A2/J2 | 186 | 1,8mm | 45° | 26,9 - 50,8 | 1 | 1 | 4932492494 | 4058546418618 | 49,90 € | 59,88 € |
| Sicherungsringzange - 90° gekröpft, 1,8mm Spitze, für Größe A2/J2 | 179 | 1,8mm | 90° | 26,9 - 50,8 | 1 | 1 | 4932492495 | 4058546418625 | 49,90 € | 59,88 € |
| Sicherungsringzangen Set, 9-teilig | | | | | 9 | 1 | 4932492496 | 4058546418632 | 319,90 € | 383,88 € |

Magnetische Aufbewahrungsschiene mit:
 Sicherungsringzange gerade 0,9 mm Spitze;
 Sicherungsringzange 45° 0,9 mm Spitze;
 Sicherungsringzange 90° 0,9 mm Spitze;
 Sicherungsringzange gerade 1,2 mm Spitze;
 Sicherungsringzange 45° 1,2 mm Spitze;
 Sicherungsringzange 90° 1,2 mm Spitze;
 Sicherungsringzange gerade 1,8 mm Spitze;
 Sicherungsringzange 45° 1,8 mm Spitze;
 Sicherungsringzange 90° 1,8 mm Spitze



TORQUE LOCK™ Gripzangen

- TORQUE LOCK™: leichtes und schnelles Greifen und Einspannen von flachen oder runden Werkstücken. Einstellschraube mit großer Öse.
- Gehärtete Backen für größere Greifkraft am Werkmaterial.
- Verchromtes Werkzeug für höheren Korrosionsschutz.
- Schnelle und leichte Einhandbedienung für kontrolliertes Lösen.
- MAXBITE™ Gripzangen haben ein spezielles Backendesign für maximalen Halt.

| | Gesamt- länge (mm) | Gesamt- länge (Zoll) | Backentyp | Spann- weite flach (mm) | Spann- weite rund (mm) | Inhalt | Bestell- einheit | Artikel- nummer | GTIN | UVP o. MwSt. | UVP inkl. MwSt. |
|---|--------------------------|----------------------------|----------------------------|----------------------------------|---------------------------------|--------|---------------------|--------------------|---------------|-----------------|--------------------|
| ① | 170 | 7 | Maxbite™ | - | 38 | 1 | 1 | 4932471730 | 4058546296292 | 19,40 € | 23,28 € |
| ② | 250 | 10 | Maxbite™ | - | 50 | 1 | 1 | 4932471729 | 4058546296285 | 20,60 € | 24,72 € |
| ③ | 72 | 4 | gebogen | - | 18 | 1 | 1 | 4932493618 | 4058546484897 | 17,90 € | 21,48 € |
| ④ | 127 | 5 | gebogen | - | 26 | 1 | 1 | 4932472263 | 4058546339098 | 18,10 € | 21,72 € |
| ⑤ | 170 | 7 | gebogen | - | 38 | 1 | 1 | 4932471732 | 4058546296315 | 19,40 € | 23,28 € |
| ⑥ | 250 | 10 | gebogen | - | 51 | 1 | 1 | 4932471725 | 4058546296247 | 21,30 € | 25,56 € |
| ⑦ | 250 | 10 | gerade | 30 | - | 1 | 1 | 4932471726 | 4058546296254 | 21,30 € | 25,56 € |
| ⑧ | 100 | 4 | gerade, lange Backen | 42 | - | 1 | 1 | 4932472262 | 4058546339081 | 16,50 € | 19,80 € |
| ⑨ | 150 | 6 | gerade, lang | 52 | - | 1 | 1 | 4932471731 | 4058546296308 | 17,70 € | 21,24 € |
| ⑩ | 230 | 9 | gerade, lange Backen | 76 | - | 1 | 1 | 4932471733 | 4058546296322 | 23,80 € | 28,56 € |
| ⑪ | 343 | 12 | Große Kapazität | - | 90 | 1 | 1 | 4932493619 | 4058546484903 | 34,90 € | 41,88 € |



TORQUE LOCK[™] Schweißer-Gripzangen

- TORQUE LOCK[™]: leichtes und schnelles Halten großer flacher oder runder Werkstücke und Profile beim Schweißen. Einstellschraube mit großer Öse.
- Gehärtete Backen für größere Greifkraft am Werkmaterial.
- Verchromtes Werkzeug für höheren Korrosionsschutz.
- Schnelle und leichte Einhandbedienung für kontrolliertes Lösen.

| | Gesamt-länge (mm) | Gesamt-länge (Zoll) | Backentyp | Spannweite flach (mm) | Inhalt | Bestell-einheit | Artikel-nummer | GTIN | UVP o. MwSt. | UVP inkl. MwSt. |
|---|-------------------|---------------------|----------------------|-----------------------|--------|-----------------|----------------|---------------|--------------|-----------------|
| ① | 230 | 9 | Deep Reach schmal | 114 | 1 | 1 | 4932472257 | 4058546339036 | 27,40 € | 32,88 € |
| ② | 480 | 18 | Deep Reach schmal | 170 | 1 | 1 | 4932472259 | 4058546339050 | 54,20 € | 65,04 € |
| ③ | 280 | 11 | schmal | 90 | 1 | 1 | 4932471728 | 4058546296278 | 33,90 € | 40,68 € |
| ④ | 480 | 18 | schmal | 170 | 1 | 1 | 4932472260 | 4058546339067 | 45,70 € | 54,84 € |
| ⑤ | 230 | 9 | Deep Reach beweglich | 114 | 1 | 1 | 4932472258 | 4058546339043 | 27,40 € | 32,88 € |
| ⑥ | 280 | 11 | beweglich | 100 | 1 | 1 | 4932471727 | 4058546296261 | 33,90 € | 40,68 € |
| ⑦ | 480 | 18 | beweglich | 170 | 1 | 1 | 4932472261 | 4058546339074 | 45,70 € | 54,84 € |
| ⑧ | 152 | 6 | schmal | 57.2 | 1 | 1 | 4932493617 | 4058546484880 | 24,90 € | 29,88 € |

TORQUE LOCK[™]

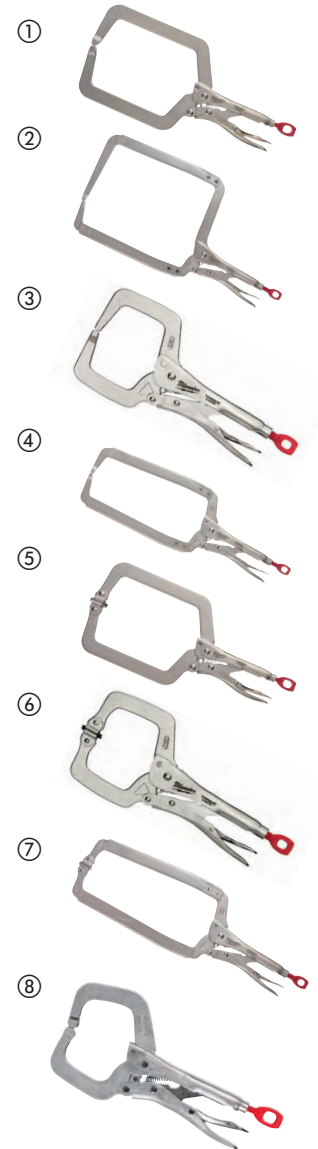

TORQUE LOCK™ Schweißer-Gripzange

- TORQUE LOCK™: leichtes und schnelles Greifen und Einspannen von flachen oder runden Werkstücken. Einstellschraube mit großer Öse.
- Spezielle U-förmige Klemmbacken bieten einen klauenähnlichen Griff an Rund- und Vierkantrohren, ideal für Schweißarbeiten.
- Gehärtete Backen für größere Greifkraft am Werkmaterial.
- Hochwertige Verchromung bietet idealen Rostschutz.



| Beschreibung | Länge (mm) | Länge (Zoll) | Inhalt | Bestell-einheit | Artikel-nummer | GTIN | UVP o. MwSt. | UVP inkl. MwSt. |
|----------------------------------|------------|--------------|--------|-----------------|----------------|---------------|--------------|-----------------|
| TORQUE LOCK™ Schweißer-Gripzange | 229 | 9 | 1 | 1 | 4932493616 | 4058546484873 | 34,90 € | 41,88 € |

TORQUE LOCK™ Breitmaul-Gripzange

- TORQUE LOCK™: leichtes und schnelles Halten flacher Werkstücke beim Schweißen. TORQUE LOCK™ Einstellschraube mit großer Öse.
- Gehärtete Backen für größere Greifkraft am Werkmaterial.
- Verchromtes Werkzeug für höheren Korrosionsschutz.
- Schnelle und leichte Einhandbedienung für kontrolliertes Lösen.
- Schmale und besonders breite Greifbacken zum Biegen, Formen oder Bördeln von Werkstücken.
- Ideal zum Halten von Blechstücken.



| Beschreibung | Gesamtlänge (mm) | Gesamtlänge (Zoll) | Spannweite flach (mm) | Inhalt | Bestell-einheit | Artikel-nummer | GTIN | UVP o. MwSt. | UVP inkl. MwSt. |
|----------------------------------|------------------|--------------------|-----------------------|--------|-----------------|----------------|---------------|--------------|-----------------|
| TORQUE LOCK™ Breitmaul-Gripzange | 200 | 8 | 42 | 1 | 1 | 4932471734 | 4058546296339 | 29,80 € | 35,76 € |

TORQUE LOCK™ Ketten-Gripzange

- TORQUE LOCK™: leichtes und schnelles Halten runder Werkstücke. TORQUE LOCK™ Einstellschraube mit großer Öse.
- Verchromtes Werkzeug für höheren Korrosionsschutz.
- Schnelle und leichte Einhandbedienung für kontrolliertes Lösen.
- Ketten-Gripzange zum Halten und Spannen unterschiedlichster Profile.
- Schnell arretierend, sodass ratschend gearbeitet kann.



| Beschreibung | Gesamtlänge (mm) | Gesamtlänge (Zoll) | Spannweite rund (mm) | Inhalt | Bestell-einheit | Artikel-nummer | GTIN | UVP o. MwSt. | UVP inkl. MwSt. |
|-------------------------------|------------------|--------------------|----------------------|--------|-----------------|----------------|--------------|--------------|-----------------|
| TORQUE LOCK™ Ketten-Gripzange | 270 | 9 | 79 | 1 | 1 | 48223542 | 045242472727 | 36,50 € | 43,80 € |

Innen- und Außen-Entgrater

NEU

- 40 gehärtete und geschliffene Schneidkanten sorgen für ein sauberes, gratfreies, einbaufertiges Rohr.
- Das robuste Aluminium-Metallgehäuse bietet höchste Haltbarkeit auch in den härtesten Arbeitsumgebungen.
- Gerändelte Außenseite sorgt für optimalen Halt, auch mit Handschuhen.
- Große Vielseitigkeit beim Entgraten aller gängigen Rohrmaterialien. Kunststoff, Kupfer, Aluminium, Stahl, Eisen, Messing, rostfreier Stahl.



| Beschreibung | Bestell-einheit | Inhalt | Artikel-nummer | GTIN | UVP o. MwSt. | UVP inkl. MwSt. |
|--------------------------------------|-----------------|--------|----------------|---------------|--------------|-----------------|
| Innen- und Außenentgrater 6 - 35 mm | 1 | 1 | 4932493812 | 4058546509729 | 56,90 € | 68,28 € |
| Innen- und Außenentgrater 10 - 54 mm | 1 | 1 | 4932493813 | 4058546509736 | 69,90 € | 83,88 € |

Stahl- und Aluminium-Rohrzangen

- Überstehende Backe für sicheren Halt auf Rohren und Fittings.
- Schraubenfedern für lange Lebensdauer.
- Ergonomischer Handgriff für höchsten Anwenderkomfort.
- Gehärtete Backen für zusätzliche Standzeit und verbesserte Haltekraft.
- Lochung zur leichten Fixierung an einer MILWAUKEE® Werkzeugsicherung bei Arbeiten in der Höhe.



| Beschreibung | Gesamt-länge (mm) | Gesamt-länge (Zoll) | Spannweite rund (mm) | Spannweite rund (inch) | Gewicht (g) | Inhalt | Bestell-einheit | Artikel-nummer | GTIN | UVP o. MwSt. | UVP inkl. MwSt. |
|------------------------------|-------------------|---------------------|----------------------|------------------------|-------------|--------|-----------------|----------------|--------------|--------------|-----------------|
| Aluminium Rohrzange 250 mm | 250 | 10 | 38 | 1.5 | 598 | 1 | 1 | 48227210 | 045242342372 | 39,60 € | 47,52 € |
| Aluminium Rohrzange 300 mm | 300 | 12 | 51 | 2 | 816 | 1 | 1 | 48227212 | 045242342389 | 48,60 € | 58,32 € |
| ① Aluminium Rohrzange 350 mm | 350 | 14 | 51 | 2 | 1076 | 1 | 1 | 48227214 | 045242342396 | 54,20 € | 65,04 € |
| Aluminium Rohrzange 450 mm | 450 | 18 | 63 | 2.5 | 1630 | 1 | 1 | 48227218 | 045242342419 | 79,20 € | 95,04 € |
| Aluminium Rohrzange 600 mm | 600 | 24 | 76 | 3 | 2644 | 1 | 1 | 48227224 | 045242342426 | 121,90 € | 146,28 € |
| Stahl Rohrzange 250 mm | 250 | 10 | 38 | 1.5 | 916 | 1 | 1 | 48227110 | 045242342334 | 39,60 € | 47,52 € |
| Stahl Rohrzange 300 mm | 300 | 12 | 51 | 2 | 1270 | 1 | 1 | 48227112 | 045242342341 | 48,60 € | 58,32 € |
| ② Stahl Rohrzange 350 mm | 350 | 14 | 51 | 2 | 1627 | 1 | 1 | 48227114 | 045242342358 | 54,20 € | 65,04 € |
| Stahl Rohrzange 450 mm | 450 | 18 | 63 | 2.5 | 2531 | 1 | 1 | 48227118 | 045242342365 | 79,20 € | 95,04 € |

CHEATER einstellbare Aluminium-Rohrzange

- All-in-one einstellbarer Handgriff kann zwischen 450 und 600 mm individuell eingestellt werden.
- Abnehmbarer, 250 mm langer Griff für den Einsatz bei engen Platzverhältnissen.
- Aluminium-Design für geringeres Gewicht.
- Überstehende Backe für sicheren Halt auf Rohren und Fittings.
- Ergonomischer runder Handgriff für hohen Anwenderkomfort.
- Gehärtete Backen für zusätzliche Standzeit und verbesserte Haltekraft.



| Beschreibung | Gesamtlänge (Zoll) | Spannweite rund (mm) | Spannweite rund (inch) | Gewicht (g) | Inhalt | Bestell-einheit | Artikel-nummer | GTIN | UVP o. MwSt. | UVP inkl. MwSt. |
|--|--------------------|----------------------|------------------------|-------------|--------|-----------------|----------------|---------------|--------------|-----------------|
| CHEATER einstellbare Aluminium-Rohrzange | 10 / 18 / 24 | 63 | 2.5 | 2019 | 1 | 1 | 4932478672 | 4058546348656 | 101,40 € | 121,68 € |

CHEATER - einstellbare Rohrzanze

- Einzigartiges 3-Längen-Design: 10"/250 mm Einstellung für enge Platzverhältnisse, 18"/450 mm Einstellung für allgemeine Verwendung, 24"/600 mm Einstellung für höchste Hebelwirkung und Reichweite.
- Überstehende Backe für sicheren Halt auf Rohren und Fittings.
- Schraubenfedern für lange Lebensdauer.
- Ergonomischer Handgriff für höchsten Anwenderkomfort.
- Ergonomische Hakenbacke für leichtes Lösen vom Werkstück.
- Gehärtete Backen für zusätzliche Standzeit und verbesserte Haltekraft.

Milwaukee
CHEATER

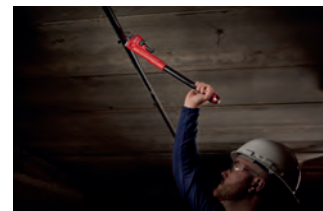

| Beschreibung | Gesamtlänge (mm) | Gesamtlänge (Zoll) | Spannweite rund (mm) | Spannweite rund (Inch) | Gewicht (g) | Inhalt | Bestell-einheit | Artikel-nummer | GTIN | UVP o. MwSt. | UVP inkl. MwSt. |
|------------------------|------------------|--------------------|----------------------|------------------------|-------------|--------|-----------------|----------------|--------------|--------------|-----------------|
| Einstellbare Rohrzanze | 250/450/600 | 10/18/24 | 63 | 2.5 | 3243 | 1 | 1 | 48227314 | 045242342402 | 85,30 € | 102,36 € |

Rollgabelschlüssel

- Rändelschraube zum präzisen und stufenlosen Einstellen der Schlüsselweite.
- Verchromt für hohen Korrosionsschutz und längere Lebensdauer.
- Ergonomisch gerundeter Handgriff für hohen Anwenderkomfort und geringeren Druck auf die Handinnenflächen.
- Kompaktes Design ideal für Arbeiten an schwer zugänglichen Stellen.
- Parallel geführte Backen für geringere Gefahr, abzurutschen oder Werkstückoberflächen zu beschädigen.
- Lasergravierte Markierung der Schlüsselweiten in inch und mm für präzises Einstellen.
- 8" Rollgabelschlüssel (48227508) mit extrabreiten Backen 38 mm für höhere Spannweite in beengten Platzverhältnissen.
- Lochung zur leichten Fixierung an einer MILWAUKEE® Werkzeugsicherung bei Arbeiten in der Höhe.



| | Gesamtlänge (mm) | Gesamtlänge (Zoll) | Spannweite rund (mm) | Backendicke (mm) | Breite Maulspitze (mm) | Gewicht (g) | Inhalt | Bestell-einheit | Artikel-nummer | GTIN | UVP o. MwSt. | UVP inkl. MwSt. | |
|---|--|--------------------|----------------------|------------------|------------------------|-------------|--------|-----------------|----------------|--------------|---------------|-----------------|---------|
| | 150 | 6 | 24.5 | 11.5 | 7.7 | 186 | 1 | 1 | 48227406 | 045242356225 | 18,90 € | 22,68 € | |
| | 200 | 8 | 30 | 14 | 8.7 | 353 | 1 | 1 | 48227408 | 045242356218 | 24,30 € | 29,16 € | |
| | 200 | 8 | 40 | 14 | 8.1 | 385 | 1 | 1 | 48227508 | 045242356232 | 27,40 € | 32,88 € | |
| ① | 250 | 10 | 36.5 | 16 | 9.9 | 535 | 1 | 1 | 48227410 | 045242356201 | 28,70 € | 34,44 € | |
| | 300 | 12 | 42.5 | 17 | 10,8 | 748 | 1 | 1 | 48227412 | 045242356195 | 36,50 € | 43,80 € | |
| | 380 | 15 | 46 | 22 | 13,5 | 1,47 €0 | 1 | 1 | 48227415 | 045242356188 | 62,10 € | 74,52 € | |
| ② | Rollgabelschlüssel Set, 2-teilig | | | | | | | 1 | 2 | 48227400 | 045242358823 | 46,10 € | 55,32 € |
| | Set bestehend aus 150 mm (48227406) und 250 mm (48227410) | | | | | | | | | | | | |
| ③ | Rollgabelschlüssel Set, 3-teilig | | | | | | | 3 | 1 | 4932493414 | 4058546482855 | 59,90 € | 71,88 € |
| | Set bestehend aus 150 mm (48227406), 200 mm (48227408) und 250 mm (48227410) | | | | | | | | | | | | |

Standhahnmutternschlüssel

- Ratschen-kompatibles Design: passend für 3/8" Ratsche.
- Ermöglicht hohes Loslösemoment zum Lösen festsitzender Muttern.
- Knaufgriff für zusätzlichen Anwenderkomfort.
- Leicht zu justierender Handgriff.

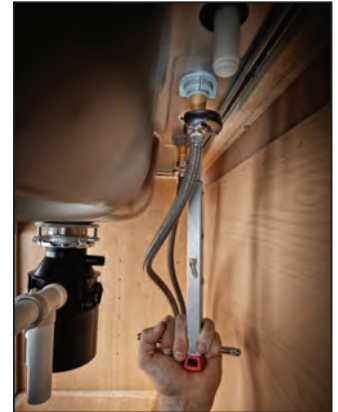

| Beschreibung | Spannweite (mm) | Inhalt | Bestell-einheit | Artikel-nummer | GTIN | UVP o. MwSt. | UVP inkl. MwSt. |
|-----------------------------------|-----------------|--------|-----------------|----------------|--------------|--------------|-----------------|
| Standhahnmutternschlüssel kompakt | 10 - 32 | 1 | 1 | 48227001 | 045242366170 | 60,90 € | 73,08 € |
| Standhahnmutternschlüssel | 32 - 65 | 1 | 1 | 48227002 | 045242366187 | 73,10 € | 87,72 € |

S-Maul Rohrzange

- Hergestellt aus Chrom-Vanadium-Stahl und ölgehärtet für lange Lebensdauer gemäß DIN 5234.
- Schmale, 45° abgewinkelte Backen, ideal für beengte Platzverhältnisse.
- Asymmetrisch verzahnte, induktionsgehärtete Backen für optimalen Halt.
- Handliches Design für optimale Kraftübertragung.



| Gesamtlänge (mm) | Kapazität Rohr [Max. Ø mm] | Gewicht (g) | Inhalt | Bestell-einheit | Artikel-nummer | GTIN | UVP o. MwSt. | UVP inkl. MwSt. |
|------------------|----------------------------|-------------|--------|-----------------|----------------|---------------|--------------|-----------------|
| 340 | 52 | 965 | 1 | 1 | 4932464576 | 4058546225216 | 60,90 € | 73,08 € |
| 450 | 67 | 1570 | 1 | 1 | 4932464577 | 4058546225223 | 73,10 € | 87,72 € |
| 550 | 83 | 3000 | 1 | 1 | 4932464578 | 4058546225230 | 115,80 € | 138,96 € |

MAX Bite™ Ring-Maulschlüssel

- MAX BITE™ Maulöffnung für verringertes Abrutschen und Durchdrehen.
- Abgerundeter T-Profil-Griff für hohen Anwenderkomfort.
- Farbliche Größenmarkierung zur leichteren Identifizierung.
- 15° gekröpft.



| Beschreibung | Gesamtlänge (mm) | Inhalt | Bestell-einheit | Artikel-nummer | GTIN | UVP o. MwSt. | UVP inkl. MwSt. |
|------------------------------------|------------------|--------|-----------------|----------------|---------------|--------------|-----------------|
| 6 mm MAX BITE™ Ring-Maulschlüssel | 128 | 1 | 1 | 4932480197 | 4058546404826 | 9,60 € | 11,52 € |
| 7 mm MAX BITE™ Ring-Maulschlüssel | 135 | 1 | 1 | 4932480198 | 4058546404833 | 9,60 € | 11,52 € |
| 8 mm MAX BITE™ Ring-Maulschlüssel | 140 | 1 | 1 | 4932471516 | 4058546294151 | 10,60 € | 12,72 € |
| 9 mm MAX BITE™ Ring-Maulschlüssel | 150 | 1 | 1 | 4932471517 | 4058546294168 | 10,60 € | 12,72 € |
| 10 mm MAX BITE™ Ring-Maulschlüssel | 158 | 1 | 1 | 4932471518 | 4058546294175 | 10,60 € | 12,72 € |
| 11 mm MAX BITE™ Ring-Maulschlüssel | 165 | 1 | 1 | 4932471519 | 4058546294182 | 11,20 € | 13,44 € |
| 12 mm MAX BITE™ Ring-Maulschlüssel | 172 | 1 | 1 | 4932471520 | 4058546294199 | 11,20 € | 13,44 € |
| 13 mm MAX BITE™ Ring-Maulschlüssel | 180 | 1 | 1 | 4932471521 | 4058546294205 | 11,80 € | 14,16 € |
| 14 mm MAX BITE™ Ring-Maulschlüssel | 190 | 1 | 1 | 4932471522 | 4058546294212 | 12,90 € | 15,48 € |
| 15 mm MAX BITE™ Ring-Maulschlüssel | 200 | 1 | 1 | 4932471523 | 4058546294229 | 13,70 € | 16,44 € |
| 16 mm MAX BITE™ Ring-Maulschlüssel | 210 | 1 | 1 | 4932471524 | 4058546294236 | 13,70 € | 16,44 € |
| 17 mm MAX BITE™ Ring-Maulschlüssel | 225 | 1 | 1 | 4932471525 | 4058546294243 | 15,20 € | 18,24 € |
| 18 mm MAX BITE™ Ring-Maulschlüssel | 235 | 1 | 1 | 4932471526 | 4058546294250 | 16,50 € | 19,80 € |
| 19 mm MAX BITE™ Ring-Maulschlüssel | 250 | 1 | 1 | 4932471527 | 4058546294267 | 20,70 € | 24,84 € |
| 20 mm MAX BITE™ Ring-Maulschlüssel | 262 | 1 | 1 | 4932471528 | 4058546294274 | 21,20 € | 25,44 € |
| 21 mm MAX BITE™ Ring-Maulschlüssel | 272 | 1 | 1 | 4932471529 | 4058546294281 | 23,50 € | 28,20 € |
| 22 mm MAX BITE™ Ring-Maulschlüssel | 295 | 1 | 1 | 4932471530 | 4058546294298 | 24,60 € | 29,52 € |
| 23 mm MAX BITE™ Ring-Maulschlüssel | 310 | 1 | 1 | 4932480199 | 4058546404840 | 24,60 € | 29,52 € |
| 24 mm MAX BITE™ Ring-Maulschlüssel | 315 | 1 | 1 | 4932480200 | 4058546404857 | 24,60 € | 29,52 € |
| 25 mm MAX BITE™ Ring-Maulschlüssel | 340 | 1 | 1 | 4932480201 | 4058546404864 | 24,60 € | 29,52 € |
| 26 mm MAX BITE™ Ring-Maulschlüssel | 340 | 1 | 1 | 4932480202 | 4058546404871 | 24,60 € | 29,52 € |
| 27 mm MAX BITE™ Ring-Maulschlüssel | 367 | 1 | 1 | 4932480203 | 4058546404888 | 34,00 € | 40,80 € |
| 28 mm MAX BITE™ Ring-Maulschlüssel | 367 | 1 | 1 | 4932480204 | 4058546404895 | 34,00 € | 40,80 € |
| 29 mm MAX BITE™ Ring-Maulschlüssel | 393 | 1 | 1 | 4932480205 | 4058546404901 | 40,90 € | 49,08 € |
| 30 mm MAX BITE™ Ring-Maulschlüssel | 393 | 1 | 1 | 4932480206 | 4058546404918 | 42,00 € | 50,40 € |
| 32 mm MAX BITE™ Ring-Maulschlüssel | 429 | 1 | 1 | 4932480207 | 4058546404925 | 48,50 € | 58,20 € |
| 36 mm MAX BITE™ Ring-Maulschlüssel | 513 | 1 | 1 | 4932480208 | 4058546404932 | 70,10 € | 84,12 € |

MAX BITE™ Ring-Maulschlüssel Sets

- MAX BITE™ Maulöffnung für verringertes Abrutschen oder Durchdrehen.
- Abgerundeter T-Profil-Griff für hohen Anwenderkomfort.
- Optimale Aufbewahrungslösung, 7-teiliges Set mit Tragegriff. 15-teiliges Set in Trage für leichte Verstauung in Werkzeugschubladen.
- Farbliche Größenmarkierung zur leichteren Identifizierung.
- 15° gekröpft.
- Legierter Chromstahl, verchromt.



②



| Beschreibung | Inhalt | Bestell-einheit | Artikel-nummer | GTIN | UVP o. MwSt. | UVP inkl. MwSt. |
|---|--------|-----------------|----------------|---------------|--------------|-----------------|
| MAX BITE™ Ring-Maulschlüssel Set metrisch (7-teilig) | | | | | | |
| ① 8, 10, 12, 13, 14, 15, 17 mm | 7 | 1 | 4932464257 | 4058546222024 | 79,80 € | 95,76 € |
| MAX BITE™ Ring-Maulschlüssel Set metrisch (15-teilig) | | | | | | |
| ② 8, 9, 10, 11, 12, 13, 14, 15, 16, 17, 18, 19, 20, 21, 22 mm | 15 | 1 | 4932464258 | 4058546222031 | 160,90 € | 193,08 € |

MAX BITE[™] Ratschen-Ringmaulschlüssel

- 144 Ratschenzähne mit 2,5° Rückholwinkel für Flexibilität auch in beengten Platzverhältnissen.
- Doppelte Sperrklinke für eine längere Lebensdauer der Ratsche.
- MAX BITE[™] Maulöffnung für verringertes Abrutschen und Durchdrehen.
- Abgerundeter T-Profil-Griff für hohen Anwenderkomfort.
- Farbliche Größenmarkierung zur leichteren Identifizierung.
- Legierter Chromstahl, verchromt.



| Beschreibung | Gesamtlänge (mm) | Inhalt | Bestell-einheit | Artikel-nummer | GTIN | UVP o. MwSt. | UVP inkl. MwSt. |
|--|------------------|--------|-----------------|----------------|---------------|--------------|-----------------|
| 6 mm MAX BITE [™] Ratschen-Ringmaulschlüssel | 134 | 1 | 1 | 4932480209 | 4058546404949 | 14,30 € | 17,16 € |
| 7 mm MAX BITE [™] Ratschen-Ringmaulschlüssel | 142 | 1 | 1 | 4932480210 | 4058546404956 | 15,30 € | 18,36 € |
| 8 mm MAX BITE [™] Ratschen-Ringmaulschlüssel | 146 | 1 | 1 | 4932471501 | 4058546294007 | 18,40 € | 22,08 € |
| 9 mm MAX BITE [™] Ratschen-Ringmaulschlüssel | 156 | 1 | 1 | 4932471502 | 4058546294014 | 18,40 € | 22,08 € |
| 10 mm MAX BITE [™] Ratschen-Ringmaulschlüssel | 165 | 1 | 1 | 4932471503 | 4058546294021 | 18,40 € | 22,08 € |
| 11 mm MAX BITE [™] Ratschen-Ringmaulschlüssel | 172 | 1 | 1 | 4932471504 | 4058546294038 | 19,50 € | 23,40 € |
| 12 mm MAX BITE [™] Ratschen-Ringmaulschlüssel | 179 | 1 | 1 | 4932471505 | 4058546294045 | 19,50 € | 23,40 € |
| 13 mm MAX BITE [™] Ratschen-Ringmaulschlüssel | 187 | 1 | 1 | 4932471506 | 4058546294052 | 19,50 € | 23,40 € |
| 14 mm MAX BITE [™] Ratschen-Ringmaulschlüssel | 198 | 1 | 1 | 4932471507 | 4058546294069 | 20,10 € | 24,12 € |
| 15 mm MAX BITE [™] Ratschen-Ringmaulschlüssel | 208 | 1 | 1 | 4932471508 | 4058546294076 | 20,70 € | 24,84 € |
| 16 mm MAX BITE [™] Ratschen-Ringmaulschlüssel | 218 | 1 | 1 | 4932471509 | 4058546294083 | 23,10 € | 27,72 € |
| 17 mm MAX BITE [™] Ratschen-Ringmaulschlüssel | 234 | 1 | 1 | 4932471510 | 4058546294090 | 23,50 € | 28,20 € |
| 18 mm MAX BITE [™] Ratschen-Ringmaulschlüssel | 243 | 1 | 1 | 4932471511 | 4058546294106 | 27,80 € | 33,36 € |
| 19 mm MAX BITE [™] Ratschen-Ringmaulschlüssel | 258 | 1 | 1 | 4932471512 | 4058546294113 | 34,30 € | 41,16 € |
| 20 mm MAX BITE [™] Ratschen-Ringmaulschlüssel | 272 | 1 | 1 | 4932471513 | 4058546294120 | 37,40 € | 44,88 € |
| 21 mm MAX BITE [™] Ratschen-Ringmaulschlüssel | 282 | 1 | 1 | 4932471514 | 4058546294137 | 40,90 € | 49,08 € |
| 22 mm MAX BITE [™] Ratschen-Ringmaulschlüssel | 303 | 1 | 1 | 4932471515 | 4058546294144 | 42,60 € | 51,12 € |
| 24 mm MAX BITE [™] Ratschen-Ringmaulschlüssel | 320 | 1 | 1 | 4932480211 | 4058546404963 | 42,60 € | 51,12 € |
| 25 mm MAX BITE [™] Ratschen-Ringmaulschlüssel | 341 | 1 | 1 | 4932480212 | 4058546404970 | 43,20 € | 51,84 € |
| 27 mm MAX BITE [™] Ratschen-Ringmaulschlüssel | 367 | 1 | 1 | 4932480213 | 4058546404987 | 50,00 € | 60,00 € |
| 30 mm MAX BITE [™] Ratschen-Ringmaulschlüssel | 393 | 1 | 1 | 4932480214 | 4058546404994 | 60,30 € | 72,36 € |
| 32 mm MAX BITE [™] Ratschen-Ringmaulschlüssel | 429 | 1 | 1 | 4932480215 | 4058546405007 | 68,30 € | 81,96 € |

MAX BITE[™] Ratschen-Ring-Maulschlüssel Sets

- 144 Ratschenzähne mit 2,5°-Rückholwinkel für Flexibilität auch in beengten Platzverhältnissen.
- Langlebige Doppelklinke für lange Lebensdauer der Ratsche.
- MAX BITE[™] Maulöffnung für verringertes Abrutschen oder Durchdrehen.
- Farbliche Größenmarkierung zur leichteren Identifizierung.
- Legierter Chromstahl, verchromt.
- Abgerundeter T-Profil-Griff für hohen Anwenderkomfort.

①



| Beschreibung | Inhalt | Bestell-einheit | Artikel-nummer | GTIN | UVP o. MwSt. | UVP inkl. MwSt. |
|---|--------|-----------------|----------------|---------------|--------------|-----------------|
| ① MAX BITE [™] Ratschen-Ring-Maulschlüssel Set metrisch (7-teilig) 8, 10, 12, 13, 14, 15, 17 mm | 7 | 1 | 4932464993 | 4058546229382 | 129,50 € | 155,40 € |
| ② MAX BITE [™] Ratschen-Ring-Maulschlüssel Set metrisch (15-teilig) 8, 9, 10, 11, 12, 13, 14, 15, 16, 17, 18, 19, 20, 21, 22 mm | 15 | 1 | 4932464994 | 4058546229399 | 268,90 € | 322,68 € |

②



MAX BITE™ Gelenk-Ratschen-Ring-Maulschlüssel

- 180° Gelenkkopf für leichteren Zugang in beengten Platzverhältnissen.
- MAX BITE™ Maulöffnung für verringertes Abrutschen und Durchdrehen.
- 144 Ratschenzähne mit 2,5° Rückholwinkel für Flexibilität auch in beengten Platzverhältnissen.
- Doppelte Sperrklinke für eine längere Lebensdauer der Ratsche.
- Abgerundeter T-Profil-Griff für hohen Anwenderkomfort.
- Farbliche Größenmarkierung zur leichteren Identifizierung.
- Legierter Chromstahl, verchromt.



| Beschreibung | Gesamtlänge (mm) | Inhalt | Bestell-einheit | Artikel-nummer | GTIN | UVP o. MwSt. | UVP inkl. MwSt. |
|--|------------------|--------|-----------------|----------------|---------------|--------------|-----------------|
| 8 mm MAX BITE™ Gelenk-Ratschen-Ring-Maulschlüssel | 146 | 1 | 1 | 4932480181 | 4058546404666 | 22,10 € | 26,52 € |
| 9 mm MAX BITE™ Gelenk-Ratschen-Ring-Maulschlüssel | 156 | 1 | 1 | 4932480182 | 4058546404673 | 22,10 € | 26,52 € |
| 10 mm MAX BITE™ Gelenk-Ratschen-Ring-Maulschlüssel | 165 | 1 | 1 | 4932480183 | 4058546404680 | 22,10 € | 26,52 € |
| 11 mm MAX BITE™ Gelenk-Ratschen-Ring-Maulschlüssel | 172 | 1 | 1 | 4932480184 | 4058546404697 | 24,00 € | 28,80 € |
| 12 mm MAX BITE™ Gelenk-Ratschen-Ring-Maulschlüssel | 179 | 1 | 1 | 4932480185 | 4058546404703 | 24,30 € | 29,16 € |
| 13 mm MAX BITE™ Gelenk-Ratschen-Ring-Maulschlüssel | 187 | 1 | 1 | 4932480186 | 4058546404710 | 24,70 € | 29,64 € |
| 14 mm MAX BITE™ Gelenk-Ratschen-Ring-Maulschlüssel | 198 | 1 | 1 | 4932480187 | 4058546404727 | 25,40 € | 30,48 € |
| 15 mm MAX BITE™ Gelenk-Ratschen-Ring-Maulschlüssel | 208 | 1 | 1 | 4932480188 | 4058546404734 | 27,50 € | 33,00 € |
| 16 mm MAX BITE™ Gelenk-Ratschen-Ring-Maulschlüssel | 218 | 1 | 1 | 4932480189 | 4058546404741 | 33,40 € | 40,08 € |
| 17 mm MAX BITE™ Gelenk-Ratschen-Ring-Maulschlüssel | 233 | 1 | 1 | 4932480190 | 4058546404758 | 33,90 € | 40,68 € |
| 18 mm MAX BITE™ Gelenk-Ratschen-Ring-Maulschlüssel | 243 | 1 | 1 | 4932480191 | 4058546404765 | 34,60 € | 41,52 € |
| 19 mm MAX BITE™ Gelenk-Ratschen-Ring-Maulschlüssel | 256 | 1 | 1 | 4932480192 | 4058546404772 | 35,20 € | 42,24 € |
| 20 mm MAX BITE™ Gelenk-Ratschen-Ring-Maulschlüssel | 272 | 1 | 1 | 4932480193 | 4058546404789 | 43,70 € | 52,44 € |
| 21 mm MAX BITE™ Gelenk-Ratschen-Ring-Maulschlüssel | 282 | 1 | 1 | 4932480194 | 4058546404796 | 47,50 € | 57,00 € |
| 22 mm MAX BITE™ Gelenk-Ratschen-Ring-Maulschlüssel | 303 | 1 | 1 | 4932480195 | 4058546404802 | 49,10 € | 58,92 € |

MAX BITE™ Gelenk-Ratschen-Ringmaulschlüssel Set

- 180° Gelenkkopf für leichteren Zugang in beengten Platzverhältnissen.
- MAX BITE™ Maulöffnung für verringertes Abrutschen und Durchdrehen.
- 144 Ratschenzähne mit 2,5° Rückholwinkel für Flexibilität auch in beengten Platzverhältnissen.
- Doppelte Sperrklinke für eine längere Lebensdauer der Ratsche.
- Abgerundeter T-Profil-Griff für hohen Anwenderkomfort.
- Farbliche Größenmarkierung zur leichteren Identifizierung.
- Legierter Chromstahl, verchromt.

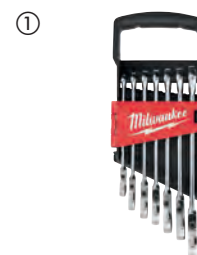

| Beschreibung | Inhalt | Bestell-einheit | Artikel-nummer | GTIN | UVP o. MwSt. | UVP inkl. MwSt. |
|--|--------|-----------------|----------------|---------------|--------------|-----------------|
| ① MAX BITE™ Gelenk-Ratschen-Ring-Maulschlüssel Set metrisch (7-teilig) 8, 10, 12, 13, 14, 15, 17 mm | 7 | 1 | 4932478557 | 4058546347505 | 160,90 € | 193,08 € |
| ② MAX BITE™ Gelenk-Ratschen-Ring-Maulschlüssel Set metrisch (15-teilig) 8, 9, 10, 11, 12, 13, 14, 15, 16, 17, 18, 19, 20, 21, 22 mm | 15 | 1 | 4932478558 | 4058546347512 | 333,70 € | 400,44 € |



Doppel-Maulschlüssel

- Schlankes Design für optimale Zugänglichkeit.
- Abgerundeter T-Profil-Griff für hohen Anwenderkomfort.
- Farbliche Größenmarkierung zur leichteren Identifizierung.
- Hochwertige Verchromung verhindert Rostbildung.



| Beschreibung | Größe (mm) | Inhalt | Bestell-einheit | Artikel-nummer | GTIN | UVP o. MwSt. | UVP inkl. MwSt. |
|------------------------------|------------|--------|-----------------|----------------|---------------|--------------|-----------------|
| Doppel-Maulschlüssel 4x5mm | 4x5mm | 1 | 1 | 4932492715 | 4058546475864 | 8,50 € | 10,20 € |
| Doppel-Maulschlüssel 6x7mm | 6x7mm | 1 | 1 | 4932492716 | 4058546475871 | 10,50 € | 12,60 € |
| Doppel-Maulschlüssel 8x9mm | 8x9mm | 1 | 1 | 4932492717 | 4058546475888 | 10,90 € | 13,08 € |
| Doppel-Maulschlüssel 8x10mm | 8x10mm | 1 | 1 | 4932492718 | 4058546475895 | 11,50 € | 13,80 € |
| Doppel-Maulschlüssel 10x11mm | 10x11mm | 1 | 1 | 4932492719 | 4058546475901 | 11,90 € | 14,28 € |
| Doppel-Maulschlüssel 10x13mm | 10x13mm | 1 | 1 | 4932492720 | 4058546475918 | 12,50 € | 15,00 € |
| Doppel-Maulschlüssel 12x13mm | 12x13mm | 1 | 1 | 4932492721 | 4058546475925 | 14,50 € | 17,40 € |
| Doppel-Maulschlüssel 12x14mm | 12x14mm | 1 | 1 | 4932492722 | 4058546475932 | 15,50 € | 18,60 € |
| Doppel-Maulschlüssel 13x17mm | 13x17mm | 1 | 1 | 4932492723 | 4058546475949 | 15,90 € | 19,08 € |
| Doppel-Maulschlüssel 14x15mm | 14x15mm | 1 | 1 | 4932492724 | 4058546475956 | 16,50 € | 19,80 € |
| Doppel-Maulschlüssel 16x17mm | 16x17mm | 1 | 1 | 4932492725 | 4058546475963 | 17,90 € | 21,48 € |
| Doppel-Maulschlüssel 17x19mm | 17x19mm | 1 | 1 | 4932492726 | 4058546475970 | 18,50 € | 22,20 € |
| Doppel-Maulschlüssel 18x19mm | 18x19mm | 1 | 1 | 4932492727 | 4058546475987 | 19,50 € | 23,40 € |
| Doppel-Maulschlüssel 20x22mm | 20x22mm | 1 | 1 | 4932492728 | 4058546475994 | 20,20 € | 24,24 € |
| Doppel-Maulschlüssel 21x23mm | 21x23mm | 1 | 1 | 4932492729 | 4058546476001 | 19,50 € | 23,40 € |
| Doppel-Maulschlüssel 22x24mm | 22x24mm | 1 | 1 | 4932492730 | 4058546476014 | 20,20 € | 24,24 € |
| Doppel-Maulschlüssel 24x26mm | 24x26mm | 1 | 1 | 4932493258 | 4058546481292 | 20,50 € | 24,60 € |
| Doppel-Maulschlüssel 24x27mm | 24x27mm | 1 | 1 | 4932492731 | 4058546476021 | 21,90 € | 26,28 € |
| Doppel-Maulschlüssel 25x28mm | 25x28mm | 1 | 1 | 4932492732 | 4058546476038 | 22,50 € | 27,00 € |
| Doppel-Maulschlüssel 27x29mm | 27x29mm | 1 | 1 | 4932492733 | 4058546476045 | 22,90 € | 27,48 € |
| Doppel-Maulschlüssel 30x32mm | 30x32mm | 1 | 1 | 4932492734 | 4058546476052 | 24,90 € | 29,88 € |
| Doppel-Maulschlüssel 34x36mm | 34x36mm | 1 | 1 | 4932492735 | 4058546476069 | 29,90 € | 35,88 € |
| Doppel-Maulschlüssel 36x41mm | 36x41mm | 1 | 1 | 4932492736 | 4058546476076 | 34,90 € | 41,88 € |

Doppel-Maulschlüssel Sets

- Schlankes Design für optimale Zugänglichkeit.
- Abgerundeter T-Profil-Griff für hohen Anwenderkomfort.
- Farbliche Größenmarkierung zur leichteren Identifizierung.
- Hochwertige Verchromung verhindert Rostbildung.
- In robuster Rolltasche mit Befestigungsösen.

| Beschreibung | Inhalt | Bestell-einheit | Artikel-nummer | GTIN | UVP o. MwSt. | UVP inkl. MwSt. |
|---|--------|-----------------|----------------|---------------|--------------|-----------------|
| ① Doppel-Maulschlüssel Set, 7-teilig 6 x 7 mm, 8 x 9 mm, 10 x 11 mm, 12 x 13 mm, 14 x 15 mm, 16 x 17 mm, 18 x 19 mm | 7 | 1 | 4932492713 | 4058546475840 | 75,90 € | 91,08 € |
| ② Doppel-Maulschlüssel Set, 12-teilig 6 x 7 mm, 8 x 9 mm, 10 x 11 mm, 12 x 13 mm, 14 x 15 mm, 16 x 17 mm, 18 x 19 mm, 20 x 22 mm, 21 x 23 mm, 25 x 28 mm, 27 x 29 mm, 30 x 32 mm | 12 | 1 | 4932492714 | 4058546475857 | 129,90 € | 155,88 € |

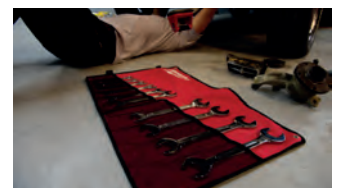
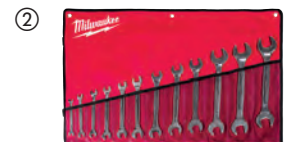

Doppel-Ringschlüssel, gekröpft

- Arbeitskopf für optimalen Zugang in enge Bauräume 75° gekröpft.
- Abgerundeter T-Profil-Griff für hohen Anwenderkomfort.
- Farbliche Größenmarkierung zur leichteren Identifizierung.
- Hochwertige Verchromung verhindert Rostbildung.



| Beschreibung | Inhalt | Bestell-einheit | Artikel-nummer | GTIN | UVP o. MwSt. | UVP inkl. MwSt. |
|---------------------------------|--------|-----------------|----------------|---------------|--------------|-----------------|
| Doppel-Ringschlüssel 6 x 7 mm | 1 | 1 | 4932492739 | 4058546476106 | 11,90 € | 14,28 € |
| Doppel-Ringschlüssel 8 x 9 mm | 1 | 1 | 4932492740 | 4058546476113 | 13,50 € | 16,20 € |
| Doppel-Ringschlüssel 8 x 10 mm | 1 | 1 | 4932492741 | 4058546476120 | 14,50 € | 17,40 € |
| Doppel-Ringschlüssel 10 x 11 mm | 1 | 1 | 4932492742 | 4058546476137 | 14,90 € | 17,88 € |
| Doppel-Ringschlüssel 12 x 13 mm | 1 | 1 | 4932492743 | 4058546476144 | 15,50 € | 18,60 € |
| Doppel-Ringschlüssel 14 x 15 mm | 1 | 1 | 4932492744 | 4058546476151 | 15,90 € | 19,08 € |
| Doppel-Ringschlüssel 16 x 17 mm | 1 | 1 | 4932492745 | 4058546476168 | 16,50 € | 19,80 € |
| Doppel-Ringschlüssel 17 x 19 mm | 1 | 1 | 4932492746 | 4058546476175 | 17,90 € | 21,48 € |
| Doppel-Ringschlüssel 18 x 19 mm | 1 | 1 | 4932492747 | 4058546476182 | 19,50 € | 23,40 € |
| Doppel-Ringschlüssel 19 x 22 mm | 1 | 1 | 4932492748 | 4058546476199 | 21,50 € | 25,80 € |
| Doppel-Ringschlüssel 20 x 22 mm | 1 | 1 | 4932492749 | 4058546476205 | 21,90 € | 26,28 € |
| Doppel-Ringschlüssel 21 x 23 mm | 1 | 1 | 4932492750 | 4058546476212 | 22,50 € | 27,00 € |
| Doppel-Ringschlüssel 22 x 24 mm | 1 | 1 | 4932492751 | 4058546476229 | 22,90 € | 27,48 € |
| Doppel-Ringschlüssel 24 x 26 mm | 1 | 1 | 4932492752 | 4058546476236 | 23,50 € | 28,20 € |
| Doppel-Ringschlüssel 24 x 27 mm | 1 | 1 | 4932492753 | 4058546476243 | 28,90 € | 34,68 € |
| Doppel-Ringschlüssel 25 x 28 mm | 1 | 1 | 4932493275 | 4058546481469 | 29,90 € | 35,88 € |
| Doppel-Ringschlüssel 27 x 30 mm | 1 | 1 | 4932492754 | 4058546476250 | 31,90 € | 38,28 € |
| Doppel-Ringschlüssel 27 x 32 mm | 1 | 1 | 4932492755 | 4058546476267 | 33,90 € | 40,68 € |
| Doppel-Ringschlüssel 30 x 32 mm | 1 | 1 | 4932492756 | 4058546476274 | 34,90 € | 41,88 € |

Doppel-Ringschlüssel Sets, gekröpft

- Arbeitskopf für optimalen Zugang in enge Bauräume 75° gekröpft.
- Abgerundeter T-Profil-Griff für hohen Anwenderkomfort.
- Farbliche Größenmarkierung zur leichteren Identifizierung.
- Hochwertige Verchromung verhindert Rostbildung.

| Beschreibung | Inhalt | Bestell-einheit | Artikel-nummer | GTIN | UVP o. MwSt. | UVP inkl. MwSt. |
|---|--------|-----------------|----------------|---------------|--------------|-----------------|
| ① Doppel-Ringschlüssel Set, gekröpft, 7-teilig 6 x 7 mm, 8 x 9 mm, 10 x 11 mm, 12 x 13 mm, 14 x 15 mm, 16 x 17 mm, 18 x 19 mm | 7 | 1 | 4932492737 | 4058546476083 | 89,90 € | 107,88 € |
| ② Doppel-Ringschlüssel Set, gekröpft, 12-teilig 6 x 7 mm, 8 x 9 mm, 10 x 11 mm, 12 x 13 mm, 14 x 15 mm, 16 x 17 mm, 18 x 19 mm, 20 x 22 mm, 21 x 23 mm, 24 x 27 mm, 25 x 28 mm, 30 x 32 mm | 12 | 1 | 4932492738 | 4058546476090 | 194,90 € | 233,88 € |

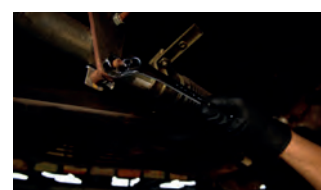

Doppel-Ringschlüssel, offen

- Optimierte Maulgeometrie für verringertes Abrutschen und Durchdrehen.
- Abgerundeter T-Profil-Griff für hohen Anwenderkomfort.
- Farbliche Größenmarkierung zur leichteren Identifizierung.
- 15° gekröpft für ideale Zugänglichkeit.



| Beschreibung | Inhalt | Bestell-einheit | Artikel-nummer | GTIN | UVP o. MwSt. | UVP inkl. MwSt. |
|--|--------|-----------------|----------------|---------------|--------------|-----------------|
| 8 x 10 mm Doppel-Ringschlüssel, offen | 1 | 1 | 4932480626 | 4058546409111 | 16,90 € | 20,28 € |
| 9 x 11 mm Doppel-Ringschlüssel, offen | 1 | 1 | 4932480575 | 4058546408602 | 17,50 € | 21,00 € |
| 10 x 11 mm Doppel-Ringschlüssel, offen | 1 | 1 | 4932480627 | 4058546409128 | 18,50 € | 22,20 € |
| 10 x 12 mm Doppel-Ringschlüssel, offen | 1 | 1 | 4932480576 | 4058546408619 | 19,50 € | 23,40 € |
| 12 x 14 mm Doppel-Ringschlüssel, offen | 1 | 1 | 4932480629 | 4058546409142 | 20,90 € | 25,08 € |
| 13 x 14 mm Doppel-Ringschlüssel, offen | 1 | 1 | 4932480577 | 4058546408626 | 21,50 € | 25,80 € |
| 14 x 17 mm Doppel-Ringschlüssel, offen | 1 | 1 | 4932480630 | 4058546409159 | 21,90 € | 26,28 € |
| 17 x 19 mm Doppel-Ringschlüssel, offen | 1 | 1 | 4932480631 | 4058546409166 | 22,50 € | 27,00 € |
| 19 x 22 mm Doppel-Ringschlüssel, offen | 1 | 1 | 4932480632 | 4058546409173 | 26,90 € | 32,28 € |



Doppel-Ringschlüssel Set

- Optimierte Maulgeometrie für verringertes Abrutschen und Durchdrehen.
- Abgerundeter T-Profil-Griff für hohen Anwenderkomfort.
- Farbliche Größenmarkierung zur leichteren Identifizierung.
- 15° gekröpft für ideale Zugänglichkeit.
- Robuste Aufbewahrungs-Einlage.

| Beschreibung | Inhalt | Bestell-einheit | Artikel-nummer | GTIN | UVP o. MwSt. | UVP inkl. MwSt. |
|---|--------|-----------------|----------------|---------------|--------------|-----------------|
| Doppel-Ringschlüssel Set, 6-teilig 8 x 10 mm, 10 x 11 mm, 12 x 14 mm, 14 x 17 mm, 17 x 19 mm, 19 x 22 mm | 6 | 1 | 4932480636 | 4058546409210 | 99,00 € | 118,80 € |



MAXBITE Ring-Maulschlüssel Set im PACKOUT™ Compact Organizer, 15-teilig

NEU

- MAX BITE™ Maulöffnung für verringertes Abrutschen oder Durchdrehen.
- Abgerundeter T-Profil-Griff für hohen Anwenderkomfort.
- Optimale Aufbewahrungslösung, 7-teiliges Set mit Tragegriff. 15-teiliges Set in Trage für leichte Verstaung in Werkzeugschubladen.
- Farbliche Größenmarkierung zur leichteren Identifizierung.
- 15° gekröpft.
- Teil des modularen PACKOUT™ Aufbewahrungssystems, konstruiert aus stoßfesten Polymeren für lange Haltbarkeit auf der Baustelle.



| Beschreibung | Inhalt | Bestell-einheit | Artikel-nummer | GTIN | UVP o. MwSt. | UVP inkl. MwSt. |
|---|--------|-----------------|----------------|---------------|--------------|-----------------|
| MAXBITE Ringmaulschlüssel Set in PACKOUT™ Compact Organizer, 15-teilig | 15 | 1 | 4932498141 | 4058546513016 | 219,90 € | 263,88 € |
| PACKOUT™ Compact Organizer (4932464083), MAXBITE Ringmaulschlüssel 8 mm - 22 mm | | | | | | |



Ratschen- und Steckschlüssel-Sets

- 90-Zahn-Design mit 4°-Rückholwinkel für Arbeiten bei beengten Platzverhältnissen.
- Einsatz kann aus dem Transportcase genommen werden.
- Prägung der Abmessung auf der flachen Seite des Steckschlüsseleinsatzes zum leichteren Ablesen.
- Voll-Metall-Konstruktion für lange Lebensdauer.
- FOUR FLAT™ Anti-Roll-Design.
- Schlanker Knarrenkopf für leichteren Zugang bei beengten Platzverhältnissen.

| Beschreibung | Inhalt | Bestell-einheit | Artikel-nummer | GTIN | UVP o. MwSt. | UVP inkl. MwSt. |
|---|--------|-----------------|----------------|---------------|--------------|-----------------|
| ① 1/4" Ratschen- und Steckschlüsseleinsatz Set metrisch (28-teilig) Standard Steckschlüsseleinsätze: 5, 5, 5, 6, 7, 8, 9, 10, 11, 12, 13, 14, 15 mm. Lange Steckschlüsseleinsätze: 5, 5, 5, 6, 7, 8, 9, 10, 11, 12, 13, 14, 15 mm. | 28 | 1 | 4932464943 | 4058546228880 | 106,50 € | 127,80 € |
| ② 1/4" Ratschen- und Steckschlüsseleinsatz Set metrisch & imperial (50-teilig) Standard Steckschlüsseleinsätze: 5/32", 3/16", 1/8", 1/4", 9/32", 5/16", 11/32", 3/8", 7/16", 1/2", 9/16", 5 mm, 5,5 mm, 6 mm, 7 mm, 8 mm, 9 mm, 10 mm, 11 mm, 12 mm, 13 mm, 14 mm, 15 mm. Lange Steckschlüsseleinsätze: 5/32", 3/16", 1/8", 1/4", 9/32", 5/16", 11/32", 3/8", 7/16", 1/2", 9/16", 5 mm, 5,5 mm, 6 mm, 7 mm, 8 mm, 9 mm, 10 mm, 11 mm, 12 mm, 13 mm, 14 mm, 15 mm. 76 mm Verlängerung. 152 mm Verlängerung. Universalgelenk | 50 | 1 | 4932464944 | 4058546228897 | 142,10 € | 170,52 € |
| ③ 3/8" Ratschen- und Steckschlüsseleinsatz Set metrisch (32-teilig) 3/8" Ratsche; Standard Steckschlüsseleinsätze: 6 mm, 7 mm, 8 mm, 9 mm, 10 mm, 11 mm, 12 mm, 13 mm, 14 mm, 15 mm, 16 mm, 17 mm, 18 mm, 19 mm; Lange Steckschlüsseleinsätze: 6 mm, 7 mm, 8 mm, 9 mm, 10 mm, 11 mm, 12 mm, 13 mm, 14 mm, 15 mm, 16 mm, 17 mm, 18 mm, 19 mm; 76 mm und 152 mm Verlängerung; Universalgelenk | 32 | 1 | 4932464945 | 4058546228903 | 159,80 € | 191,76 € |
| ④ 3/8" Ratschen- und Steckschlüsseleinsatz Set metrisch & imperial (56-teilig) Standard Steckschlüsseleinsätze: 1/4", 5/16", 3/8", 7/16", 1/2", 9/16", 5/8", 11/16", 3/4", 13/16", 7/8", 9/16", 6 mm, 7 mm, 8 mm, 9 mm, 10 mm, 11 mm, 12 mm, 13 mm, 14 mm, 15 mm, 16 mm, 17 mm, 18 mm, 19 mm. Lange Steckschlüsseleinsätze: 1/4", 5/16", 3/8", 7/16", 1/2", 9/16", 5/8", 11/16", 3/4", 13/16", 7/8", 9/16", 6 mm, 7 mm, 8 mm, 9 mm, 10 mm, 11 mm, 12 mm, 13 mm, 14 mm, 15 mm, 16 mm, 17 mm, 18 mm, 19 mm. 76 mm Verlängerung. 152 mm Verlängerung. Universalgelenk | 56 | 1 | 4932464946 | 4058546228910 | 213,20 € | 255,84 € |
| ⑤ 1/2" Ratschen- und Steckschlüsseleinsatz Set metrisch (28-teilig) Standard Steckschlüsseleinsätze: 10 mm, 11 mm, 12 mm, 13 mm, 14 mm, 15 mm, 16 mm, 17 mm, 18 mm, 19 mm, 20 mm, 21 mm, 22 mm, 23 mm, 24 mm / lange Steckschlüsseleinsätze: 10 mm, 11 mm, 12 mm, 13 mm, 14 mm, 15 mm, 16 mm, 17 mm, 18 mm, 19 mm. 76 mm Verlängerung. 127 mm Verlängerung. Abnehmbare Aufbewahrungsbox | 28 | 1 | 4932471864 | 4058546297633 | 214,90 € | 257,88 € |
| ⑥ 1/4" Ratschen- und Steckschlüsseleinsatz Set metrisch (28-teilig) im PACKOUT™ Compact Organizer Slim Standard Steckschlüsseleinsätze: 5 mm, 5,5 mm, 6 mm, 7 mm, 8 mm, 9 mm, 10 mm, 11 mm, 12 mm, 13 mm, 14 mm, 15 mm / Lange Steckschlüsseleinsätze: 5 mm, 5,5 mm, 6 mm, 7 mm, 8 mm, 9 mm, 10 mm, 11 mm, 12 mm, 13 mm, 14 mm, 15 mm | 28 | 1 | 4932478812 | 4058546360948 | 128,50 € | 154,20 € |
| ⑦ 3/8" Ratschen- und Steckschlüsseleinsatz Set metrisch (32-teilig) im PACKOUT™ Compact Organizer Slim Standard Steckschlüsseleinsätze: 6 mm, 7 mm, 8 mm, 9 mm, 10 mm, 11 mm, 12 mm, 13 mm, 14 mm, 15 mm, 16 mm, 17 mm, 18 mm, 19 mm / Lange Steckschlüsseleinsätze: 6 mm, 7 mm, 8 mm, 9 mm, 10 mm, 11 mm, 12 mm, 13 mm, 14 mm, 15 mm, 16 mm, 17 mm, 18 mm, 19 mm | 32 | 1 | 4932478813 | 4058546360955 | 171,70 € | 206,04 € |
| ⑧ PACKOUT™ 1/4" & 1/2" Ratschen- und Steckschlüssel Set, 63-teilig PACKOUT™ Slim Organizer, 1/2" Standard Steckschlüsseleinsätze: 10 mm, 11 mm, 12 mm, 13 mm, 14 mm, 15 mm, 16 mm, 17 mm, 18 mm, 19 mm, 20 mm, 21 mm, 22 mm, 23 mm, 24 mm, 25 mm, 26 mm, 1/2" Lange Steckschlüsseleinsätze: 10 mm, 11 mm, 12 mm, 13 mm, 14 mm, 15 mm, 16 mm, 17 mm, 18 mm, 19 mm, 1/2" 76 mm Verlängerung und 127 mm Verlängerung, 1/2" Universalgelenk; 1/4" Standard Steckschlüsseleinsätze: 4 mm, 4,5 mm, 5 mm, 5,5 mm, 6 mm, 7 mm, 8 mm, 9 mm, 10 mm, 11 mm, 12 mm, 13 mm, 14 mm, 15 mm, 1/4" Lange Steckschlüsseleinsätze: 4 mm, 4,5 mm, 5 mm, 5,5 mm, 6 mm, 7 mm, 8 mm, 9 mm, 10 mm, 11 mm, 12 mm, 13 mm, 14 mm, 15 mm, 1/4" 76 mm Verlängerung und 152 mm Verlängerung, 1/4" Universalgelenk | 63 | 1 | 4932493661 | 4058546485320 | 329,90 € | 395,88 € |



1/4" Ratschen-, Steckschlüssel und Bit-Set

NEU

- 90-Zahn-Design, 4° Rückholwinkel zum leichteren Arbeiten in beengten Platzverhältnissen
- FOUR FLAT[™] Anti-Roll-Design.
- Gestempelte Größen für gute Identifizierung.
- Komfortabler Tri-Lobe Schraubendrehergriff für höchsten Anwenderkomfort und hohe Kraftübertragung.
- SHOCKWAVE[™] schlagfeste Schrauberbits.

| Beschreibung | Inhalt | Bestell-einheit | Artikel-nummer | GTIN | UVP o. MwSt. | UVP inkl. MwSt. |
|--|--------|-----------------|----------------|---------------|--------------|-----------------|
| ① 1/4" Ratschen, Steckschlüsseleinsatz und Schraubendreher Set in PACKOUT [™] kompatibler Kasette | 38 | 1 | 4932498381 | 4058546522506 | 80,90 € | 97,08 € |

1/4" Ratsche, 1/4" Tri-Lobe Schraubendreher Handgriff, 1/4" Standard Steckschlüsseleinsätze: 5,5 mm, 6 mm, 7 mm 8 mm, 9 mm, 10 mm, 11 mm, 12 mm, 13 mm, 14 mm, 1/4" Verlängerungen: 76 mm, 152 mm, SHOCKWAVE[™] schlagfeste Bits: SL 4.5, SL 5.5, SL 6.5, PH1, PH2, PH3, PZ1, PZ2, PZ3, HEX 3, HEX 4, HEX 5, HEX 6, HEX 8, TX 10, TX 15, TX 20, TX 25, TX 27, TX 30, TX40, Universalgelenk, SHOCKWAVE[™] Adapter 1/4" Sechskant auf 1/4" Vierkant

①



DESIGNED FOR USE IN **PACKOUT**[™]



1/4" Ratschen-, Steckschlüssel- und Maulschlüssel Set

NEU

- MILWAUKEE[®] Ratsche mit 90-Zahn-Design, 4° Rückholwinkel und Stubby Design für Arbeiten in beengten Platzverhältnissen.
- FOUR FLAT[™] Design zum Ansetzen von Schraubenschlüsseln.
- Gelenk-Ratschen-Ringmaulschlüssel mit 144 Ratschenzähne und 2,5° Rückholwinkel für Flexibilität auch in beengten Platzverhältnissen.
- Shockwave[™] schlagfeste Schrauberbits

| Beschreibung | Inhalt | Bestell-einheit | Artikel-nummer | GTIN | UVP o. MwSt. | UVP inkl. MwSt. |
|---|--------|-----------------|----------------|---------------|--------------|-----------------|
| 1/4" Ratschen-, Maulschlüssel und lange Steckschlüsseleinsätze Set, 42-teilig | 42 | 1 | 4932498382 | 4058546522513 | 149,90 € | 179,88 € |

1/4" lange Steckschlüsseleinsätze: 5 mm, 6 mm, 7 mm, 8 mm, 9 mm, 10 mm, 11 mm, 12 mm, 13 mm, 14 mm, 15 mm, Schraubendreher Handgriff, Shockwave[™] schlagfeste Schrauberbits: PH1, PH2, PH3, PZ1, PZ2, PZ3, SL 4.5, SL 5.5, Hex 3, Hex 4, Hex 5, Hex 6, Hex 8, TX BO 10, TX BO 15, TX BO 20, TX BO 25, TX BO 27, TX BO 30, TX BO 40, Gelenk-Ratschen-Ringmaulschlüssel: 8 mm, 10 mm, 13 mm



DESIGNED FOR USE IN **PACKOUT**[™]



1/4" Kompakt-Ratschen Set

- MILWAUKEE® Ratsche mit 90 Ratschenzähnen mit nur 4° Rückholwinkel und kurzem Griffdesign für optimalen Zugang.
- Steckschlüsseleinsätze mit FOUR FLAT Anti-Roll-Design.
- SHOCKWAVE™ Bits für die Verwendung mit Schlagschraubern.
- Hochwertige Textiltasche und herausnehmbare Schaumstoffeinlage.



| Beschreibung | Inhalt | Bestell-einheit | Artikel-nummer | GTIN | UVP o. MwSt. | UVP inkl. MwSt. |
|--------------------------------------|--------|-----------------|----------------|---------------|--------------|-----------------|
| 1/4" Kompakt-Ratschen Set, 39-teilig | 39 | 1 | 4932492672 | 4058546475437 | 99,90 € | 119,88 € |

1/4" Kompakt-Ratsche, 1/4" Universalgelenk, 76mm Verlängerung, 13 x 1/4" Steckschlüsseleinsätze (4, 4,5, 5, 5,5, 6, 7, 8, 9, 10, 11, 12, 13, 14 mm), Bit-Adapter 1/4" Vierkant auf 1/4" Sechskant, 22 x SHOCKWAVE™ schlagfeste Bits 25 mm lang (PH1, PH2, PZ1, PZ2, TX B08, TX B010, TX B015, TX B020, TX B025, TX B030, TX B040, SL 0.8x5x5, TX 10, TX 15, TX 20, TX 25, TX 30, TX 40, Hex 3 mm, Hex 4 mm Hex 5 mm, Hex 6 mm)

Handwerker 3/8" Ratschensatz

- Schwenkbarer Knarrenkopf.
- Kompaktes Design für leichteren Zugang an schwer zu erreichenden Stellen.
- Schlagschrauber-kompatible Nüsse für bessere Kraftübertragung.
- Organisierte und tragbare Aufbewahrungslösung.



| Beschreibung | Inhalt | Bestell-einheit | Artikel-nummer | GTIN | UVP o. MwSt. | UVP inkl. MwSt. |
|--|--------|-----------------|----------------|------|--------------|-----------------|
| Handwerker 3/8" Ratschensatz (12-teilig) | | | | | | |

3/8" Ratsche, 10, 12, 13, 14, 15, 17, 18 und 19 mm 3/8" Schlagnüsse, 152 mm Verlängerung, 1/4" auf 3/8" Adapter und 3/8" auf 1/2" Hex Adapter.

12 1 48229001 045242495078 78,30 € 93,96 €



1/4" Ratsche

- 90-Zahn-Design, 4° Rückholwinkel zum leichteren Arbeiten in beengten Platzverhältnissen.
- Schlanker Profilkopf mit bündigem Richtungsknopf für leichteren Zugang.



| Beschreibung | Länge (mm) | Inhalt | Bestell-einheit | Artikel-nummer | GTIN | UVP o. MwSt. | UVP inkl. MwSt. |
|------------------------|------------|--------|-----------------|----------------|---------------|--------------|-----------------|
| ① 1/4" Kompakt-Ratsche | 76 | 1 | 1 | 4932479646 | 4058546374402 | 36,60 € | 43,92 € |
| ② 1/4" Ratsche | 152 | 1 | 1 | 48229014 | 045242513017 | 39,20 € | 47,04 € |
| ③ 1/4" Ratsche lang | 229 | 1 | 1 | 4932479647 | 4058546374419 | 43,10 € | 51,72 € |



1/4" Gelenk-Ratsche

- 90-Zahn-Design, 4° Rückholwinkel zum leichteren Arbeiten in beengten Platzverhältnissen.
- Vielseitiger, arretierbarer Schwenkkopf: Umschalten zwischen sieben Feststellpositionen und frei beweglichem Kopf.
- Schlanker Arbeitskopf mit bündigem Richtungshebel für ungestörten Zugang zum Werkstück.
- Standard- und Langversion für optimales Arbeiten in engen Bauräumen oder für zusätzliche Hebelkraft.



| Beschreibung | Länge (mm) | Inhalt | Bestell-einheit | Artikel-nummer | GTIN | UVP o. MwSt. | UVP inkl. MwSt. |
|--------------------------|------------|--------|-----------------|----------------|---------------|--------------|-----------------|
| 1/4" Gelenk-Ratsche | 140 | 1 | 1 | 4932479648 | 4058546374426 | 45,90 € | 55,08 € |
| 1/4" Gelenk-Ratsche lang | 229 | 1 | 1 | 4932479649 | 4058546374433 | 52,90 € | 63,48 € |



Tri-Lobe Handgriff

- Komfortabler Tri-Lobe Handgriff optimiert für hohen Anwenderkomfort und hohe Kraftübertragung.
- Anti-Roll-Design des Handgriffs.
- Kugelarretierung für einen sicheren Halt der Steckschlüsseinsätze.
- Lochung zur leichten Fixierung an einer MILWAUKEE® Werkzeugsicherung bei Arbeiten in der Höhe.



| Beschreibung | Inhalt | Bestell-einheit | Artikel-nummer | GTIN | UVP o. MwSt. | UVP inkl. MwSt. |
|-------------------------|--------|-----------------|----------------|---------------|--------------|-----------------|
| 1/4" Tri-Lobe Handgriff | 1 | 1 | 4932493960 | 4058546511203 | 9,90 € | 11,88 € |

1/4" Steckschlüsseleinsatz verchromt

- FOUR FLAT™ Anti-Roll-Design.
- FOUR FLAT™ Design zum Ansetzen von Schraubenschlüsseln.
- Gestempelte Größen zur einfachen Identifizierung.
- Verchromt.



| Beschreibung | Breite (mm) | Ø (mm) | Länge (mm) | Inhalt | Bestell-einheit | Artikel-nummer | GTIN | UVP o. MwSt. | UVP inkl. MwSt. |
|--|-------------|--------|------------|--------|-----------------|----------------|---------------|--------------|-----------------|
| 1/4" Steckschlüsseleinsatz 4 mm | 9.7 | 6.8 | 25 | 1 | 1 | 4932479992 | 4058546377861 | 3,50 € | 4,20 € |
| 1/4" Steckschlüsseleinsatz 4,5 mm | 9.7 | 7.2 | 25 | 1 | 1 | 4932479993 | 4058546377878 | 3,50 € | 4,20 € |
| 1/4" Steckschlüsseleinsatz 5 mm | 9.5 | 8 | 25 | 1 | 1 | 4932478312 | 4058546345037 | 3,50 € | 4,20 € |
| 1/4" Steckschlüsseleinsatz 5,5 mm | 9.5 | 8.6 | 25 | 1 | 1 | 4932478313 | 4058546345044 | 3,50 € | 4,20 € |
| 1/4" Steckschlüsseleinsatz 6 mm | 9.5 | 9.5 | 25 | 1 | 1 | 4932478314 | 4058546345051 | 3,50 € | 4,20 € |
| 1/4" Steckschlüsseleinsatz 7 mm | 9.5 | 10.7 | 25 | 1 | 1 | 4932478315 | 4058546345068 | 3,50 € | 4,20 € |
| 1/4" Steckschlüsseleinsatz 8 mm | 9.5 | 11.8 | 25 | 1 | 1 | 4932478316 | 4058546345075 | 3,70 € | 4,44 € |
| 1/4" Steckschlüsseleinsatz 9 mm | 11.1 | 12.8 | 25 | 1 | 1 | 4932478317 | 4058546345082 | 3,70 € | 4,44 € |
| 1/4" Steckschlüsseleinsatz 10 mm | 11.1 | 14.5 | 25 | 1 | 1 | 4932478318 | 4058546345099 | 3,70 € | 4,44 € |
| 1/4" Steckschlüsseleinsatz 11 mm | 12.7 | 15.8 | 25 | 1 | 1 | 4932478319 | 4058546345105 | 3,70 € | 4,44 € |
| 1/4" Steckschlüsseleinsatz 12 mm | 14 | 16.8 | 25 | 1 | 1 | 4932478320 | 4058546345112 | 3,70 € | 4,44 € |
| 1/4" Steckschlüsseleinsatz 13 mm | 14.3 | 17.8 | 25 | 1 | 1 | 4932478321 | 4058546345129 | 3,90 € | 4,68 € |
| 1/4" Steckschlüsseleinsatz 14 mm | 15.9 | 19.8 | 25 | 1 | 1 | 4932478322 | 4058546345136 | 3,90 € | 4,68 € |
| 1/4" Steckschlüsseleinsatz 15 mm | 16 | 20.8 | 25 | 1 | 1 | 4932478323 | 4058546345143 | 3,90 € | 4,68 € |
| 1/4" Steckschlüsseleinsatz lang 4 mm | 9.7 | 7.2 | 50 | 1 | 1 | 4932479994 | 4058546377885 | 4,30 € | 5,16 € |
| 1/4" Steckschlüsseleinsatz lang 4,5 mm | 9.7 | 20.8 | 50 | 1 | 1 | 4932479995 | 4058546377892 | 4,30 € | 5,16 € |
| 1/4" Steckschlüsseleinsatz lang 5 mm | 9.3 | 8 | 50 | 1 | 1 | 4932478324 | 4058546345150 | 4,30 € | 5,16 € |
| 1/4" Steckschlüsseleinsatz lang 5,5 mm | 9.3 | 8.6 | 50 | 1 | 1 | 4932478325 | 4058546345167 | 4,30 € | 5,16 € |
| 1/4" Steckschlüsseleinsatz lang 6 mm | 9.3 | 9.8 | 50 | 1 | 1 | 4932478326 | 4058546345174 | 4,30 € | 5,16 € |
| 1/4" Steckschlüsseleinsatz lang 7 mm | 9.3 | 10.8 | 50 | 1 | 1 | 4932478327 | 4058546345181 | 4,30 € | 5,16 € |
| 1/4" Steckschlüsseleinsatz lang 8 mm | 9.3 | 11.8 | 50 | 1 | 1 | 4932478328 | 4058546345198 | 4,80 € | 5,76 € |
| 1/4" Steckschlüsseleinsatz lang 9 mm | 10.8 | 12.8 | 50 | 1 | 1 | 4932478329 | 4058546345204 | 4,80 € | 5,76 € |
| 1/4" Steckschlüsseleinsatz lang 10 mm | 10.8 | 14.8 | 50 | 1 | 1 | 4932478330 | 4058546345211 | 4,80 € | 5,76 € |
| 1/4" Steckschlüsseleinsatz lang 11 mm | 12.4 | 15.8 | 50 | 1 | 1 | 4932478331 | 4058546345228 | 4,80 € | 5,76 € |
| 1/4" Steckschlüsseleinsatz lang 12 mm | 13.7 | 16.8 | 50 | 1 | 1 | 4932478332 | 4058546345235 | 4,80 € | 5,76 € |
| 1/4" Steckschlüsseleinsatz lang 13 mm | 14 | 17.8 | 50 | 1 | 1 | 4932478333 | 4058546345242 | 4,80 € | 5,76 € |
| 1/4" Steckschlüsseleinsatz lang 14 mm | 15.6 | 19.8 | 50 | 1 | 1 | 4932478334 | 4058546345259 | 4,80 € | 5,76 € |
| 1/4" Steckschlüsseleinsatz lang 15 mm | 15.6 | 20.8 | 50 | 1 | 1 | 4932478335 | 4058546345266 | 4,80 € | 5,76 € |

1/4" TX Bit-Steckschlüsseleinsatz

NEU

- FOUR FLAT™ Design zum Ansetzen von Schraubenschlüsseln.
- Schlankes Design für idealen Zugang in enge Bauräume.
- Die Fertigungsweise aus einem Stück erhöht die Haltbarkeit bei Anwendungen mit hohem Drehmoment.
- Gestempelte Größen zur einfachen Identifizierung.



| Beschreibung | Inhalt | Bestell-einheit | Artikel-nummer | GTIN | UVP o. MwSt. | UVP inkl. MwSt. |
|---|--------|-----------------|----------------|---------------|--------------|-----------------|
| 1/4" 2 mm Innensechskant Bit-Steckschlüsseleinsatz | 1 | 1 | 4932480823 | 4058546411084 | 7,90 € | 9,48 € |
| 1/4" 2,5 mm Innensechskant Bit-Steckschlüsseleinsatz | 1 | 1 | 4932480824 | 4058546411091 | 7,90 € | 9,48 € |
| 1/4" 3 mm Innensechskant Bit-Steckschlüsseleinsatz | 1 | 1 | 4932480825 | 4058546411107 | 7,90 € | 9,48 € |
| 1/4" 4 mm Innensechskant Bit-Steckschlüsseleinsatz | 1 | 1 | 4932480826 | 4058546411114 | 7,90 € | 9,48 € |
| 1/4" 5 mm Innensechskant Bit-Steckschlüsseleinsatz | 1 | 1 | 4932480827 | 4058546411121 | 7,90 € | 9,48 € |
| 1/4" 6 mm Innensechskant Bit-Steckschlüsseleinsatz | 1 | 1 | 4932480828 | 4058546411138 | 7,90 € | 9,48 € |
| 1/4" Innensechskant Bit-Steckschlüsseleinsatz Set, 6-teilig | 6 | 1 | 4932480566 | 4058546408510 | 59,90 € | 71,88 € |
| 2 mm, 2,5 mm, 3 mm, 4 mm, 5 mm, 6 mm | | | | | | |



1/4" TX Bit-Steckschlüsseinsatz

NEU

- FOUR FLAT[™] Design zum Ansetzen von Schraubenschlüsseln.
- Schlankes Design für idealen Zugang in enge Bauräume.
- Die Fertigungsweise aus einem Stück erhöht die Haltbarkeit bei Anwendungen mit hohem Drehmoment.
- Gestempelte Größen zur einfachen Identifizierung.



| Beschreibung | Inhalt | Bestell-einheit | Artikel-nummer | GTIN | UVP o. MwSt. | UVP inkl. MwSt. |
|--|--------|-----------------|----------------|---------------|--------------|-----------------|
| 1/4" TX8 Bit-Steckschlüsseinsatz | 1 | 1 | 4932480792 | 4058546410773 | 9,50 € | 11,40 € |
| 1/4" TX10 Bit-Steckschlüsseinsatz | 1 | 1 | 4932480793 | 4058546410780 | 9,50 € | 11,40 € |
| 1/4" TX 5 Bit-Steckschlüsseinsatz | 1 | 1 | 4932480794 | 4058546410797 | 9,50 € | 11,40 € |
| 1/4" TX20 Bit-Steckschlüsseinsatz | 1 | 1 | 4932480795 | 4058546410803 | 9,50 € | 11,40 € |
| 1/4" TX25 Bit-Steckschlüsseinsatz | 1 | 1 | 4932480796 | 4058546410810 | 9,50 € | 11,40 € |
| 1/4" TX27 Bit-Steckschlüsseinsatz | 1 | 1 | 4932480797 | 4058546410827 | 9,50 € | 11,40 € |
| 1/4" TX30 Bit-Steckschlüsseinsatz | 1 | 1 | 4932480798 | 4058546410834 | 9,50 € | 11,40 € |
| 1/4" TX40 Bit-Steckschlüsseinsatz | 1 | 1 | 4932480799 | 4058546410841 | 9,50 € | 11,40 € |
| ① 1/4" TX Bit-Steckschlüsseinsatz Set, 6-teilig TX 8, TX 10, TX 15, TX 20, TX 25, TX 27 | 6 | 1 | 4932480563 | 4058546414160 | 32,90 € | 39,48 € |
| ② 1/4" und 3/16" TX Bit-Steckschlüsseinsatz Set, 13-teilig 1/4": TX 8, TX 10, TX 15, TX 20, TX 25, TX 27; 3/16": TX 30, TX 40, TX 45, TX 47, TX 55, TX 60 | 13 | 1 | 4932480565 | 4058546408503 | 65,90 € | 79,08 € |



1/4" Adapter

- FOUR FLAT[™] Anti-Roll-Design.
- FOUR FLAT[™] Design zum Ansetzen von Schraubenschlüsseln.
- Zur Umwandlung der Antriebsgröße, ermöglicht die Verwendung mit einer größeren Anzahl von Steckschlüsseln.
- Gestempelte Größenangabe zur einfachen Identifizierung.
- Verchromt.



| Beschreibung | Inhalt | Bestell-einheit | Artikel-nummer | GTIN | UVP o. MwSt. | UVP inkl. MwSt. |
|------------------------------|--------|-----------------|----------------|---------------|--------------|-----------------|
| 1/4" Adapter - 1/4" auf 3/8" | 1 | 1 | 4932480646 | 4058546409319 | 14,90 € | 17,88 € |

1/4" Universalgelenk

- Das Universalgelenk erleichtert den Zugang zu schwer zugänglichen Stellen, so dass alle Arbeiten sowohl in der Garage als auch auf der Baustelle erledigt werden können.
- Die Kugelsicherung hält den Steckschlüsseinsatz sicher auf dem Adapter.
- Verchromt.



| Beschreibung | Inhalt | Bestell-einheit | Artikel-nummer | GTIN | UVP o. MwSt. | UVP inkl. MwSt. |
|----------------------|--------|-----------------|----------------|---------------|--------------|-----------------|
| 1/4" Universalgelenk | 1 | 1 | 4932493357 | 4058546482282 | 28,50 € | 34,20 € |

1/4" Bit-Halter

- Kugelsicherung für sicheren Halt der Bits.
- Hochwertige Verchromung für zuverlässigen Rostschutz.
- 1/4" Bit-Aufnahme für das Arbeiten mit den gängigsten Bit-Größen.



| Beschreibung | Inhalt | Bestell-einheit | Artikel-nummer | GTIN | UVP o. MwSt. | UVP inkl. MwSt. |
|-------------------------------|--------|-----------------|----------------|---------------|--------------|-----------------|
| 1/4" Bit-Halter für 1/4" Bits | 1 | 1 | 4932493961 | 4058546511210 | 9,90 € | 11,88 € |

1/4" Verlängerungen

- Präzise Rändelung am Schaft für bessere Kontrolle beim Einschrauben von Hand.
- Gestempelte Größenangabe zur einfachen Identifizierung.
- Verchromt.

| Beschreibung | Inhalt | Bestell-einheit | Artikel-nummer | GTIN | UVP o. MwSt. | UVP inkl. MwSt. |
|--|--------|-----------------|----------------|---------------|--------------|-----------------|
| 1/4" 38 mm Verlängerung | 1 | 1 | 4932480907 | 4058546411923 | 10,90 € | 13,08 € |
| 1/4" 76 mm Verlängerung | 1 | 1 | 4932480908 | 4058546411930 | 11,50 € | 13,80 € |
| 1/4" 152 mm Verlängerung | 1 | 1 | 4932480909 | 4058546411947 | 13,20 € | 15,84 € |
| 1/4" 356 mm Verlängerung | 1 | 1 | 4932480910 | 4058546411954 | 18,50 € | 22,20 € |
| 1/4" Verlängerungs-Set, 4-teilig 38 mm, 76 mm, 152 mm, 356 mm | 4 | 1 | 4932480637 | 4058546409227 | 39,90 € | 47,88 € |



1/4" Verlängerungen, schwenkbar

NEU

- Die Schwenkfunktion bietet idealen Zugang in enge Bauräume und kann auch als Standardverlängerung verwendet werden.
- Geriffelter Greifbereich für mehr Grip bei Arbeiten mit den Händen.
- Hochwertige Verchromung bietet idealen Rostschutz.
- Gestempelte Größenangabe für gute Identifizierung.

| Beschreibung | Inhalt | Bestell-einheit | Artikel-nummer | GTIN | UVP o. MwSt. | UVP inkl. MwSt. |
|---|--------|-----------------|----------------|---------------|--------------|-----------------|
| 1/4" Verlängerung 51mm, schwenkbar | 1 | 1 | 4932480919 | 4058546412043 | 11,50 € | 13,80 € |
| 1/4" Verlängerung 102mm, schwenkbar | 1 | 1 | 4932480920 | 4058546412050 | 16,90 € | 20,28 € |
| 1/4" Verlängerung 152mm, schwenkbar | 1 | 1 | 4932480921 | 4058546412067 | 18,90 € | 22,68 € |
| 1/4" Verlängerung 305mm, schwenkbar | 1 | 1 | 4932480922 | 4058546412074 | 19,90 € | 23,88 € |
| 1/4" Verlängerungs-Set, schwenkbar, 4-teilig 51mm, 102mm, 152mm, 305mm | 4 | 1 | 4932480640 | 4058546409258 | 47,90 € | 57,48 € |



3/8" Ratsche

- 90-Zahn-Design, 4° Rückholwinkel zum leichteren Arbeiten in beengten Platzverhältnissen
- Schlanker Profilkopf mit Richtungsknopf für leichteren Zugang

| Beschreibung | Länge (mm) | Inhalt | Bestell-einheit | Artikel-nummer | GTIN | UVP o. MwSt. | UVP inkl. MwSt. |
|------------------------|------------|--------|-----------------|----------------|---------------|--------------|-----------------|
| ① 3/8" Kompakt-Ratsche | 127 | 1 | 1 | 4932479650 | 4058546374440 | 40,90 € | 49,08 € |
| ② 3/8" Ratsche | 216 | 1 | 1 | 48229038 | 045242513024 | 44,80 € | 53,76 € |
| ③ 3/8" Ratsche lang | 305 | 1 | 1 | 4932479651 | 4058546374457 | 49,60 € | 59,52 € |



3/8" Gelenk-Ratsche

- 90-Zahn-Design, 4° Rückholwinkel zum leichteren Arbeiten in beengten Platzverhältnissen.
- Vielseitiger, arretierbarer Schwenkkopf: Umschalten zwischen sieben Feststellpositionen und frei beweglichem Kopf.
- Schlanker Profilkopf mit bündigem Richtungshebel für ungestörten Zugang zum Werkstück.
- Standard- und Langversion für optimales Arbeiten in engen Bauräumen oder für zusätzliche Hebelkraft.



| Beschreibung | Länge (mm) | Inhalt | Bestell-einheit | Artikel-nummer | GTIN | UVP o. MwSt. | UVP inkl. MwSt. |
|--------------------------|------------|--------|-----------------|----------------|---------------|--------------|-----------------|
| 3/8" Gelenk-Ratsche | 216 | 1 | 1 | 4932479652 | 4058546374464 | 68,90 € | 82,68 € |
| 3/8" Gelenk-Ratsche lang | 305 | 1 | 1 | 4932479653 | 4058546374471 | 72,90 € | 87,48 € |

3/8" Steckschlüsseinsatz verchromt

- FOUR FLAT[™] Anti-Roll-Design.
- FOUR FLAT[™] Design zum Ansetzen von Schraubenschlüsseln.
- Gestempelte Größen zur einfachen Identifizierung.
- Verchromt.



| Beschreibung | Breite (mm) | Ø (mm) | Länge (mm) | Inhalt | Bestell-einheit | Artikel-nummer | GTIN | UVP o. MwSt. | UVP inkl. MwSt. |
|-------------------------------------|-------------|--------|------------|--------|-----------------|----------------|---------------|--------------|-----------------|
| 3/8" Steckschlüsseinsatz 6 mm | 14.3 | 10.3 | 28 | 1 | 1 | 4932478336 | 4058546345273 | 4,20 € | 5,04 € |
| 3/8" Steckschlüsseinsatz 7 mm | 14.3 | 10.9 | 28 | 1 | 1 | 4932478337 | 4058546345280 | 4,20 € | 5,04 € |
| 3/8" Steckschlüsseinsatz 8 mm | 14.3 | 12 | 28 | 1 | 1 | 4932478338 | 4058546345297 | 4,20 € | 5,04 € |
| 3/8" Steckschlüsseinsatz 9 mm | 14.3 | 13.3 | 28 | 1 | 1 | 4932478339 | 4058546345303 | 4,20 € | 5,04 € |
| 3/8" Steckschlüsseinsatz 10 mm | 14.3 | 14.8 | 28 | 1 | 1 | 4932478340 | 4058546345310 | 4,20 € | 5,04 € |
| 3/8" Steckschlüsseinsatz 11 mm | 14.3 | 16.3 | 28 | 1 | 1 | 4932478341 | 4058546345327 | 4,20 € | 5,04 € |
| 3/8" Steckschlüsseinsatz 12 mm | 14.3 | 17.8 | 28 | 1 | 1 | 4932478342 | 4058546345334 | 4,20 € | 5,04 € |
| 3/8" Steckschlüsseinsatz 13 mm | 15.9 | 18.3 | 28 | 1 | 1 | 4932478343 | 4058546345341 | 4,50 € | 5,40 € |
| 3/8" Steckschlüsseinsatz 14 mm | 15.9 | 19.8 | 28 | 1 | 1 | 4932478344 | 4058546345358 | 4,50 € | 5,40 € |
| 3/8" Steckschlüsseinsatz 15 mm | 17 | 21.3 | 28 | 1 | 1 | 4932478345 | 4058546345365 | 4,50 € | 5,40 € |
| 3/8" Steckschlüsseinsatz 16 mm | 17.5 | 22 | 28 | 1 | 1 | 4932478346 | 4058546345372 | 4,90 € | 5,88 € |
| 3/8" Steckschlüsseinsatz 17 mm | 19 | 23.8 | 28 | 1 | 1 | 4932478347 | 4058546345389 | 4,90 € | 5,88 € |
| 3/8" Steckschlüsseinsatz 18 mm | 20 | 24.3 | 28 | 1 | 1 | 4932478348 | 4058546345396 | 5,50 € | 6,60 € |
| 3/8" Steckschlüsseinsatz 19 mm | 20 | 25.8 | 28 | 1 | 1 | 4932478349 | 4058546345402 | 5,50 € | 6,60 € |
| 3/8" Steckschlüsseinsatz 20 mm | 22.7 | 27.8 | 30 | 1 | 1 | 4932479996 | 4058546377908 | 5,60 € | 6,72 € |
| 3/8" Steckschlüsseinsatz 21 mm | 22.7 | 27.8 | 30 | 1 | 1 | 4932479997 | 4058546377915 | 5,60 € | 6,72 € |
| 3/8" Steckschlüsseinsatz 22 mm | 23.7 | 29.8 | 30 | 1 | 1 | 4932479998 | 4058546377922 | 5,80 € | 6,96 € |
| 3/8" Steckschlüsseinsatz 23 mm | 26.7 | 31.8 | 30 | 1 | 1 | 4932479999 | 4058546377939 | 6,30 € | 7,56 € |
| 3/8" Steckschlüsseinsatz 24 mm | 26.7 | 31.8 | 30 | 1 | 1 | 4932480000 | 4058546377946 | 6,30 € | 7,56 € |
| 3/8" Steckschlüsseinsatz lang 6 mm | 14 | 10.3 | 63 | 1 | 1 | 4932478350 | 4058546345419 | 4,80 € | 5,76 € |
| 3/8" Steckschlüsseinsatz lang 7 mm | 14 | 10.9 | 63 | 1 | 1 | 4932478351 | 4058546345426 | 4,80 € | 5,76 € |
| 3/8" Steckschlüsseinsatz lang 8 mm | 14 | 12 | 63 | 1 | 1 | 4932478352 | 4058546345433 | 6,60 € | 7,92 € |
| 3/8" Steckschlüsseinsatz lang 9 mm | 14 | 13.3 | 63 | 1 | 1 | 4932478353 | 4058546345440 | 6,60 € | 7,92 € |
| 3/8" Steckschlüsseinsatz lang 10 mm | 14 | 14.5 | 63 | 1 | 1 | 4932478354 | 4058546345457 | 6,60 € | 7,92 € |
| 3/8" Steckschlüsseinsatz lang 11 mm | 14 | 16.8 | 63 | 1 | 1 | 4932478355 | 4058546345464 | 6,60 € | 7,92 € |
| 3/8" Steckschlüsseinsatz lang 12 mm | 14 | 17.3 | 63 | 1 | 1 | 4932478356 | 4058546345471 | 6,60 € | 7,92 € |
| 3/8" Steckschlüsseinsatz lang 13 mm | 16 | 18.8 | 63 | 1 | 1 | 4932478357 | 4058546345488 | 7,00 € | 8,40 € |
| 3/8" Steckschlüsseinsatz lang 14 mm | 17 | 19.8 | 63 | 1 | 1 | 4932478358 | 4058546345495 | 7,00 € | 8,40 € |
| 3/8" Steckschlüsseinsatz lang 15 mm | 18 | 21.3 | 63 | 1 | 1 | 4932478359 | 4058546345501 | 7,00 € | 8,40 € |
| 3/8" Steckschlüsseinsatz lang 16 mm | 19 | 21.8 | 63 | 1 | 1 | 4932478360 | 4058546345518 | 8,00 € | 9,60 € |
| 3/8" Steckschlüsseinsatz lang 17 mm | 21 | 23.8 | 63 | 1 | 1 | 4932478361 | 4058546345525 | 8,00 € | 9,60 € |
| 3/8" Steckschlüsseinsatz lang 18 mm | 21 | 24.3 | 63 | 1 | 1 | 4932478362 | 4058546345532 | 8,40 € | 10,08 € |
| 3/8" Steckschlüsseinsatz lang 19 mm | 22 | 25.8 | 63 | 1 | 1 | 4932478363 | 4058546345549 | 8,40 € | 10,08 € |
| 3/8" Steckschlüsseinsatz lang 20 mm | 22.7 | 27.8 | 63 | 1 | 1 | 4932480001 | 4058546377953 | 8,50 € | 10,20 € |
| 3/8" Steckschlüsseinsatz lang 21 mm | 22.7 | 27.8 | 63 | 1 | 1 | 4932480002 | 4058546377960 | 8,50 € | 10,20 € |
| 3/8" Steckschlüsseinsatz lang 22 mm | 23.7 | 29.8 | 63 | 1 | 1 | 4932480003 | 4058546377977 | 8,70 € | 10,44 € |
| 3/8" Steckschlüsseinsatz lang 23 mm | 26.7 | 31.8 | 63 | 1 | 1 | 4932480004 | 4058546377984 | 9,00 € | 10,80 € |
| 3/8" Steckschlüsseinsatz lang 24 mm | 26.7 | 31.8 | 63 | 1 | 1 | 4932480005 | 4058546377991 | 9,00 € | 10,80 € |

3/8" Steckschlüsseinsatz-Set

- FOUR FLAT™ Anti-Roll-Design.
- FOUR FLAT™ Design zum Ansetzen von Schraubenschlüsseln.
- Gestempelte Größen zur leichten Identifizierung.
- Verchromte Steckschlüsseinsätze.
- Inklusive Aufbewahrungsschiene für einfache Werkzeugorganisation.

| Beschreibung | Höhe (mm) | Länge (mm) | Inhalt | Bestell-einheit | Artikel-nummer | GTIN | UVP o. MwSt. | UVP inkl. MwSt. |
|---|-----------|------------|--------|-----------------|----------------|---------------|--------------|-----------------|
| ① 3/8" Steckschlüsseinsatz-Set, metrisch, 10-teilig | 44 | 273 | 10 | 1 | 4932492507 | 4058546418748 | 39,90 € | 47,88 € |
| ② 3/8" Steckschlüsseinsatz-Set, zöllig, 10-teilig | 44 | 273 | 10 | 1 | 4932492508 | 4058546418755 | 42,90 € | 51,48 € |
| ③ 3/8" Steckschlüsseinsatz-Set, lang, metrisch, 10-teilig | 77 | 273 | 10 | 1 | 4932492509 | 4058546418762 | 62,50 € | 75,00 € |
| ④ 3/8" Steckschlüsseinsatz-Set, lang, zöllig, 10-teilig | 77 | 273 | 10 | 1 | 4932492510 | 4058546418779 | 66,90 € | 80,28 € |

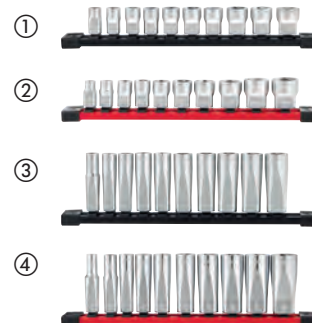

3/8" Steckschlüsseinsatz für Zündkerzen

- Magnet- oder Gummihalterung reduziert Verschleiß und ermöglicht sicheren Halt.
- Gestempelte Größen für gute Identifizierung.
- Geriffelter Greifbereich für mehr Grip bei Arbeiten mit den Händen.
- Kugelsicherung.



| Beschreibung | Länge (mm) | Ø (mm) | Inhalt | Bestell-einheit | Artikel-nummer | GTIN | UVP o. MwSt. | UVP inkl. MwSt. |
|---|------------|--------|--------|-----------------|----------------|---------------|--------------|-----------------|
| 3/8" Steckschlüsseinsatz für Zündkerzen 9/16" | 68 | 14.29 | 1 | 1 | 4932480674 | 4058546409593 | 19,90 € | 23,88 € |
| 3/8" Steckschlüsseinsatz für Zündkerzen 14mm | 68 | 14 | 1 | 1 | 4932480679 | 4058546409647 | 19,90 € | 23,88 € |
| 3/8" Steckschlüsseinsatz für Zündkerzen 5/8" | 68 | 16 | 1 | 1 | 4932480676 | 4058546409616 | 23,90 € | 28,68 € |
| 3/8" Steckschlüsseinsatz für Zündkerzen 5/8" magnetisch | 68 | 16 | 1 | 1 | 4932480675 | 4058546409609 | 22,90 € | 27,48 € |
| 3/8" Steckschlüsseinsatz für Zündkerzen 18mm | 68 | 18 | 1 | 1 | 4932480680 | 4058546409654 | 22,90 € | 27,48 € |
| 3/8" Steckschlüsseinsatz für Zündkerzen 13/16" | 68 | 20.8 | 1 | 1 | 4932480677 | 4058546409623 | 23,90 € | 28,68 € |
| 3/8" Steckschlüsseinsatz für Zündkerzen 13/16" magnetisch | 68 | 20.8 | 1 | 1 | 4932480678 | 4058546409630 | 24,90 € | 29,88 € |



3/8" Steckschlüsseinsatz für Zündkerzen Set, 4-teilig

NEU

- Mehrkomponentige Gummihalterung reduziert Abnutzung und ermöglicht sicheren Halt.
- Gestempelte Größen zur einfachen Identifizierung.
- Geriffelter Greifbereich für mehr Grip bei Arbeiten mit den Händen.
- Kugelsicherung für sicheren Halt.

| Beschreibung | Bestell-einheit | Inhalt | Artikel-nummer | GTIN | UVP o. MwSt. | UVP inkl. MwSt. |
|---|-----------------|--------|----------------|---------------|--------------|-----------------|
| 3/8" Steckschlüsseinsatz für Zündkerzen Set, 4-teilig | 1 | 1 | 4932498383 | 4058546522520 | 69,90 € | 83,88 € |



3/8" TX Bit-Steckschlüsseinsatz

NEU

- FOUR FLAT[™] Design zum Ansetzen von Schraubenschlüsseln.
- Schlankes Design für idealen Zugang in enge Bauräume.
- Die Fertigungsweise aus einem Stück erhöht die Haltbarkeit bei Anwendungen mit hohem Drehmoment.
- Gestempelte Größen zur einfachen Identifizierung.



| Beschreibung | Inhalt | Bestell-einheit | Artikel-nummer | GTIN | UVP o. MwSt. | UVP inkl. MwSt. |
|--|--------|-----------------|----------------|---------------|--------------|-----------------|
| 3/8" TX10 Bit-Steckschlüsseinsatz | 1 | 1 | 4932480800 | 4058546410858 | 12,50 € | 15,00 € |
| 3/8" TX15 Bit-Steckschlüsseinsatz | 1 | 1 | 4932480801 | 4058546410865 | 12,50 € | 15,00 € |
| 3/8" TX20 Bit-Steckschlüsseinsatz | 1 | 1 | 4932480802 | 4058546410872 | 12,50 € | 15,00 € |
| 3/8" TX25 Bit-Steckschlüsseinsatz | 1 | 1 | 4932480803 | 4058546410889 | 12,50 € | 15,00 € |
| 3/8" TX27 Bit-Steckschlüsseinsatz | 1 | 1 | 4932480804 | 4058546410896 | 12,50 € | 15,00 € |
| 3/8" TX30 Bit-Steckschlüsseinsatz | 1 | 1 | 4932480805 | 4058546410902 | 13,50 € | 16,20 € |
| 3/8" TX40 Bit-Steckschlüsseinsatz | 1 | 1 | 4932480806 | 4058546410919 | 13,50 € | 16,20 € |
| 3/8" TX45 Bit-Steckschlüsseinsatz | 1 | 1 | 4932480807 | 4058546410926 | 13,50 € | 16,20 € |
| 3/8" TX47 Bit-Steckschlüsseinsatz | 1 | 1 | 4932480808 | 4058546410933 | 13,50 € | 16,20 € |
| 3/8" TX50 Bit-Steckschlüsseinsatz | 1 | 1 | 4932480809 | 4058546410940 | 14,50 € | 17,40 € |
| 3/8" TX55 Bit-Steckschlüsseinsatz | 1 | 1 | 4932480810 | 4058546410957 | 14,50 € | 17,40 € |
| 3/8" TX60 Bit-Steckschlüsseinsatz | 1 | 1 | 4932480811 | 4058546410964 | 14,50 € | 17,40 € |
| 3/8" TX Bit-Steckschlüsseinsatz Set, 10-teilig TX20, TX 25, TX 27, TX 30, TX 40, TX 45, TX 47, TX 50, TX 55, TX 60 | 10 | 1 | 4932480564 | 4058546408497 | 59,90 € | 71,88 € |

3/8" Innensechskant Bit-Steckschlüsseinsatz

NEU

- FOUR FLAT[™] Design zum Ansetzen von Schraubenschlüsseln.
- Schlankes Design für idealen Zugang in enge Bauräume.
- Die Fertigungsweise aus einem Stück erhöht die Haltbarkeit bei Anwendungen mit hohem Drehmoment.
- Gestempelte Größen zur einfachen Identifizierung.



| Beschreibung | Inhalt | Bestell-einheit | Artikel-nummer | GTIN | UVP o. MwSt. | UVP inkl. MwSt. |
|---|--------|-----------------|----------------|---------------|--------------|-----------------|
| 3/8" 3 mm Innensechskant Bit-Steckschlüsseinsatz | 1 | 1 | 4932480830 | 4058546411152 | 10,50 € | 12,60 € |
| 3/8" 4 mm Innensechskant Bit-Steckschlüsseinsatz | 1 | 1 | 4932480831 | 4058546411169 | 10,50 € | 12,60 € |
| 3/8" 5 mm Innensechskant Bit-Steckschlüsseinsatz | 1 | 1 | 4932480832 | 4058546411176 | 10,50 € | 12,60 € |
| 3/8" 6 mm Innensechskant Bit-Steckschlüsseinsatz | 1 | 1 | 4932480833 | 4058546411183 | 10,50 € | 12,60 € |
| 3/8" 7 mm Innensechskant Bit-Steckschlüsseinsatz | 1 | 1 | 4932480834 | 4058546411190 | 10,50 € | 12,60 € |
| 3/8" 8 mm Innensechskant Bit-Steckschlüsseinsatz | 1 | 1 | 4932480835 | 4058546411206 | 10,50 € | 12,60 € |
| 3/8" 9 mm Innensechskant Bit-Steckschlüsseinsatz | 1 | 1 | 4932480836 | 4058546411213 | 10,50 € | 12,60 € |
| 3/8" 10 mm Innensechskant Bit-Steckschlüsseinsatz | 1 | 1 | 4932480837 | 4058546411220 | 13,90 € | 16,68 € |
| 3/8" 11 mm Innensechskant Bit-Steckschlüsseinsatz | 1 | 1 | 4932480838 | 4058546411237 | 13,90 € | 16,68 € |
| 3/8" 12 mm Innensechskant Bit-Steckschlüsseinsatz | 1 | 1 | 4932480839 | 4058546411244 | 13,90 € | 16,68 € |
| 3/8" 13 mm Innensechskant Bit-Steckschlüsseinsatz | 1 | 1 | 4932480840 | 4058546411251 | 13,90 € | 16,68 € |
| 3/8" 14 mm Innensechskant Bit-Steckschlüsseinsatz | 1 | 1 | 4932480841 | 4058546411268 | 13,90 € | 16,68 € |
| 3/8" Innensechskant Bit-Steckschlüsseinsatz Set, 11-teilig 4 mm, 5 mm, 6 mm, 7 mm, 8 mm, 9 mm, 10 mm, 11 mm, 12 mm, 13 mm, 14 mm | 11 | 1 | 4932480567 | 4058546408527 | 69,90 € | 83,88 € |

3/8" Adapter

- FOUR FLAT[™] Anti-Roll-Design.
- FOUR FLAT[™] Design zum Ansetzen von Schraubenschlüsseln.
- Zur Umwandlung der Antriebsgröße, ermöglicht die Verwendung mit einer größeren Anzahl von Steckschlüsseln.
- Gestempelte Größenangabe zur leichten Identifizierung.
- Verchromt.



| Beschreibung | Inhalt | Bestell-einheit | Artikel-nummer | GTIN | UVP o. MwSt. | UVP inkl. MwSt. |
|------------------------------|--------|-----------------|----------------|---------------|--------------|-----------------|
| 3/8" Adapter - 3/8" auf 1/2" | 1 | 1 | 4932480647 | 4058546409326 | 15,90 € | 19,08 € |
| 3/8" Adapter - 3/8" auf 1/4" | 1 | 1 | 4932480648 | 4058546409333 | 13,80 € | 16,56 € |

3/8" Universalgelenk

- Das Universalgelenk erleichtert den Zugang zu schwer zugänglichen Stellen, so dass alle Arbeiten sowohl in der Garage als auch auf der Baustelle erledigt werden können.
- Die Kugelsicherung hält den Steckschlüsseinsatz sicher auf dem Adapter.
- Verchromt.

| Beschreibung | Inhalt | Bestell-einheit | Artikel-nummer | GTIN | UVP o. MwSt. | UVP inkl. MwSt. |
|----------------------|--------|-----------------|----------------|---------------|--------------|-----------------|
| 3/8" Universalgelenk | 1 | 1 | 4932493358 | 4058546482299 | 26,90 € | 32,28 € |



3/8" Bit-Halter

- Kugelsicherung für sicheren Halt der Bits.
- Hochwertige Verchromung für zuverlässigen Rostschutz.
- 1/4" Bit-Aufnahme für das Arbeiten mit den gängigsten Bit-Größen.

| Beschreibung | Inhalt | Bestell-einheit | Artikel-nummer | GTIN | UVP o. MwSt. | UVP inkl. MwSt. |
|---------------------------|--------|-----------------|----------------|---------------|--------------|-----------------|
| 3/8" Bit-Halter 1/4" Bits | 1 | 1 | 4932493962 | 4058546511227 | 10,90 € | 13,08 € |



3/8" Verlängerungen

- Präzise Rändelung am Schaft für bessere Kontrolle beim Einschrauben von Hand.
- Gestempelte Größenangabe zur einfachen Identifizierung.
- Verchromt.

| Beschreibung | Inhalt | Bestell-einheit | Artikel-nummer | GTIN | UVP o. MwSt. | UVP inkl. MwSt. |
|--|--------|-----------------|----------------|---------------|--------------|-----------------|
| 3/8" 38 mm Verlängerung | 1 | 1 | 4932480911 | 4058546411961 | 14,90 € | 17,88 € |
| 3/8" 76 mm Verlängerung | 1 | 1 | 4932480912 | 4058546411978 | 16,90 € | 20,28 € |
| 3/8" 152 mm Verlängerung | 1 | 1 | 4932480913 | 4058546411985 | 19,50 € | 23,40 € |
| 3/8" 356 mm Verlängerung | 1 | 1 | 4932480914 | 4058546411992 | 25,50 € | 30,60 € |
| 3/8" Verlängerungs-Set, 4-teilig 38 mm, 76 mm, 152 mm, 356 mm | 4 | 1 | 4932480638 | 4058546409234 | 59,90 € | 71,88 € |



3/8" Verlängerungen, schwenkbar

NEU

- Die Schwenkfunktion bietet idealen Zugang in enge Bauräume und kann auch als Standardverlängerung verwendet werden.
- Geriffelter Greifbereich für mehr Grip bei Arbeiten mit den Händen.
- Hochwertige Verchromung bietet idealen Rostschutz.
- Gestempelte Größenangabe für gute Identifizierung.

| Beschreibung | Inhalt | Bestell-einheit | Artikel-nummer | GTIN | UVP o. MwSt. | UVP inkl. MwSt. |
|---|--------|-----------------|----------------|---------------|--------------|-----------------|
| 3/8" Verlängerung 76mm, schwenkbar | 1 | 1 | 4932480923 | 4058546412081 | 18,90 € | 22,68 € |
| 3/8" Verlängerung 152mm, schwenkbar | 1 | 1 | 4932480924 | 4058546412098 | 21,90 € | 26,28 € |
| 3/8" Verlängerung 254mm, schwenkbar | 1 | 1 | 4932480925 | 4058546412104 | 28,90 € | 34,68 € |
| 3/8" Verlängerung 305mm, schwenkbar | 1 | 1 | 4932480926 | 4058546412111 | 29,90 € | 35,88 € |
| 3/8" Verlängerungs-Set, schwenkbar, 4-teilig 76mm, 152mm, 254mm, 305mm | 4 | 1 | 4932480641 | 4058546409265 | 71,90 € | 86,28 € |



1/2" Ratsche

- 90-Zahn-Design mit 4° Rückholwinkel zum leichteren Arbeiten in beengten Platzverhältnissen.
- Schlanker Profilkopf mit Richtungsknopf für leichteren Zugang.

| Beschreibung | Länge (mm) | Inhalt | Bestell-einheit | Artikel-nummer | GTIN | UVP o. MwSt. | UVP inkl. MwSt. |
|-------------------|------------|--------|-----------------|----------------|---------------|--------------|-----------------|
| 1/2" Ratsche | 286 | 1 | 1 | 4932471865 | 4058546297640 | 47,30 € | 56,76 € |
| 1/2" Ratsche lang | 457 | 1 | 1 | 4932479654 | 4058546374488 | 80,90 € | 97,08 € |



1/2" Gelenk-Ratsche

- 90-Zahn-Design, 4° Rückholwinkel zum leichteren Arbeiten in beengten Platzverhältnissen.
- Vielseitiger, arretierbarer Schwenkkopf: Umschalten zwischen sieben Feststellpositionen und frei beweglichem Kopf.
- Schlanker Profilkopf mit bündigem Richtungshebel für ungestörten Zugang zum Werkstück.
- Standard- und Langversion für optimales Arbeiten in engen Bauräumen oder für zusätzliche Hebelkraft.

| Beschreibung | Länge (mm) | Inhalt | Bestell-einheit | Artikel-nummer | GTIN | UVP o. MwSt. | UVP inkl. MwSt. |
|--------------------------|------------|--------|-----------------|----------------|---------------|--------------|-----------------|
| 1/2" Gelenk-Ratsche | 286 | 1 | 1 | 4932479655 | 4058546374495 | 79,90 € | 95,88 € |
| 1/2" Gelenk-Ratsche lang | 457 | 1 | 1 | 4932479656 | 4058546374501 | 89,90 € | 107,88 € |



1/2" Adapter

- FOUR FLAT[™] Anti-Roll-Design.
- FOUR FLAT[™] Design zum Ansetzen von Schraubenschlüsseln.
- Zur Umwandlung der Antriebsgröße, ermöglicht die Verwendung mit einer größeren Anzahl von Steckschlüsseln.
- Gestempelte Größenangabe zur einfachen Identifizierung.
- Verchromt.

| Beschreibung | Inhalt | Bestell-einheit | Artikel-nummer | GTIN | UVP o. MwSt. | UVP inkl. MwSt. |
|------------------------------|--------|-----------------|----------------|---------------|--------------|-----------------|
| 1/2" Adapter - 1/2" auf 3/8" | 1 | 1 | 4932480649 | 4058546409340 | 16,60 € | 19,92 € |



1/2" Steckschlüsseleinsätze

- FOUR FLAT™ Anti-Roll-Design.
- FOUR FLAT™ Design zum Ansetzen von Schraubenschlüsseln.
- Gestempelte Größen zur einfachen Identifizierung.
- Verchromt.



| Beschreibung | Breite (mm) | Ø (mm) | Länge (mm) | Inhalt | Bestell- einheit | Artikel- nummer | GTIN | UVP o. MwSt. | UVP inkl. MwSt. |
|---------------------------------------|-------------|--------|------------|--------|---------------------|--------------------|---------------|-----------------|--------------------|
| 1/2" Steckschlüsseleinsatz 8 mm | 17.7 | 13.7 | 38 | 1 | 1 | 4932480006 | 4058546378004 | 8,00 € | 9,60 € |
| 1/2" Steckschlüsseleinsatz 9 mm | 17.7 | 14.2 | 38 | 1 | 1 | 4932480007 | 4058546378011 | 8,00 € | 9,60 € |
| 1/2" Steckschlüsseleinsatz 10 mm | 18.8 | 15.3 | 38 | 1 | 1 | 4932480008 | 4058546378028 | 7,80 € | 9,36 € |
| 1/2" Steckschlüsseleinsatz 11 mm | 18.8 | 16.8 | 38 | 1 | 1 | 4932480009 | 4058546378035 | 7,80 € | 9,36 € |
| 1/2" Steckschlüsseleinsatz 12 mm | 18.8 | 17.8 | 38 | 1 | 1 | 4932480010 | 4058546378042 | 7,80 € | 9,36 € |
| 1/2" Steckschlüsseleinsatz 13 mm | 18.8 | 19 | 38 | 1 | 1 | 4932480011 | 4058546378059 | 7,80 € | 9,36 € |
| 1/2" Steckschlüsseleinsatz 14 mm | 18.8 | 20.3 | 38 | 1 | 1 | 4932480012 | 4058546378066 | 7,80 € | 9,36 € |
| 1/2" Steckschlüsseleinsatz 15 mm | 18.8 | 21.8 | 38 | 1 | 1 | 4932480013 | 4058546378073 | 7,80 € | 9,36 € |
| 1/2" Steckschlüsseleinsatz 16 mm | 18.8 | 21.8 | 38 | 1 | 1 | 4932480014 | 4058546378080 | 7,80 € | 9,36 € |
| 1/2" Steckschlüsseleinsatz 17 mm | 19.4 | 23.8 | 38 | 1 | 1 | 4932480015 | 4058546378097 | 8,90 € | 10,68 € |
| 1/2" Steckschlüsseleinsatz 18 mm | 20.5 | 25.8 | 38 | 1 | 1 | 4932480016 | 4058546378103 | 10,00 € | 12,00 € |
| 1/2" Steckschlüsseleinsatz 19 mm | 20.5 | 25.8 | 38 | 1 | 1 | 4932480017 | 4058546378110 | 10,00 € | 12,00 € |
| 1/2" Steckschlüsseleinsatz 20 mm | 22.1 | 27.8 | 38 | 1 | 1 | 4932480018 | 4058546378127 | 10,00 € | 12,00 € |
| 1/2" Steckschlüsseleinsatz 21 mm | 22.1 | 27.8 | 38 | 1 | 1 | 4932480019 | 4058546378134 | 10,00 € | 12,00 € |
| 1/2" Steckschlüsseleinsatz 22 mm | 23.3 | 29.8 | 38 | 1 | 1 | 4932480020 | 4058546378141 | 10,30 € | 12,36 € |
| 1/2" Steckschlüsseleinsatz 23 mm | 25.3 | 31.8 | 39 | 1 | 1 | 4932480021 | 4058546378158 | 10,50 € | 12,60 € |
| 1/2" Steckschlüsseleinsatz 24 mm | 25.3 | 31.8 | 39 | 1 | 1 | 4932480022 | 4058546378165 | 10,50 € | 12,60 € |
| 1/2" Steckschlüsseleinsatz 25 mm | 27.7 | 33.8 | 42 | 1 | 1 | 4932480023 | 4058546378172 | 11,10 € | 13,32 € |
| 1/2" Steckschlüsseleinsatz 26 mm | 27.7 | 33.8 | 42 | 1 | 1 | 4932480024 | 4058546378189 | 11,70 € | 14,04 € |
| 1/2" Steckschlüsseleinsatz 27 mm | 29.7 | 35.8 | 42 | 1 | 1 | 4932480025 | 4058546378196 | 11,90 € | 14,28 € |
| 1/2" Steckschlüsseleinsatz 28 mm | 29.7 | 37.8 | 42 | 1 | 1 | 4932480026 | 4058546378202 | 13,00 € | 15,60 € |
| 1/2" Steckschlüsseleinsatz 30 mm | 32.7 | 39.8 | 44 | 1 | 1 | 4932480027 | 4058546378219 | 13,70 € | 16,44 € |
| 1/2" Steckschlüsseleinsatz 32 mm | 33.8 | 41.8 | 44 | 1 | 1 | 4932480028 | 4058546378226 | 14,40 € | 17,28 € |
| 1/2" Steckschlüsseleinsatz 36 mm | 37.8 | 45.8 | 48 | 1 | 1 | 4932480029 | 4058546378233 | 17,80 € | 21,36 € |
| 1/2" Steckschlüsseleinsatz lang 10 mm | 18.8 | 15 | 78 | 1 | 1 | 4932480030 | 4058546378240 | 11,90 € | 14,28 € |
| 1/2" Steckschlüsseleinsatz lang 11 mm | 18.8 | 16.8 | 78 | 1 | 1 | 4932480031 | 4058546378257 | 11,90 € | 14,28 € |
| 1/2" Steckschlüsseleinsatz lang 12 mm | 18.8 | 17.8 | 78 | 1 | 1 | 4932480032 | 4058546378264 | 11,90 € | 14,28 € |
| 1/2" Steckschlüsseleinsatz lang 13 mm | 18.8 | 19 | 78 | 1 | 1 | 4932480033 | 4058546420550 | 11,90 € | 14,28 € |
| 1/2" Steckschlüsseleinsatz lang 14 mm | 18.8 | 20.3 | 78 | 1 | 1 | 4932480034 | 4058546376048 | 11,90 € | 14,28 € |
| 1/2" Steckschlüsseleinsatz lang 15 mm | 18.8 | 21.8 | 78 | 1 | 1 | 4932480035 | 4058546376055 | 11,90 € | 14,28 € |
| 1/2" Steckschlüsseleinsatz lang 16 mm | 18.8 | 21.8 | 78 | 1 | 1 | 4932480036 | 4058546376062 | 11,90 € | 14,28 € |
| 1/2" Steckschlüsseleinsatz lang 17 mm | 19.4 | 23.8 | 78 | 1 | 1 | 4932480037 | 4058546376079 | 12,10 € | 14,52 € |
| 1/2" Steckschlüsseleinsatz lang 18 mm | 20.5 | 25.8 | 78 | 1 | 1 | 4932480038 | 4058546376086 | 17,80 € | 21,36 € |
| 1/2" Steckschlüsseleinsatz lang 19 mm | 20.5 | 25.8 | 78 | 1 | 1 | 4932480039 | 4058546376093 | 18,50 € | 22,20 € |
| 1/2" Steckschlüsseleinsatz lang 20 mm | 22.7 | 27.8 | 78 | 1 | 1 | 4932480040 | 4058546376109 | 18,90 € | 22,68 € |
| 1/2" Steckschlüsseleinsatz lang 21 mm | 22.7 | 27.8 | 78 | 1 | 1 | 4932480041 | 4058546376116 | 18,90 € | 22,68 € |
| 1/2" Steckschlüsseleinsatz lang 22 mm | 23.7 | 29.8 | 78 | 1 | 1 | 4932480042 | 4058546403270 | 20,10 € | 24,12 € |
| 1/2" Steckschlüsseleinsatz lang 23 mm | 26.7 | 31.8 | 78 | 1 | 1 | 4932480043 | 4058546403287 | 21,40 € | 25,68 € |
| 1/2" Steckschlüsseleinsatz lang 24 mm | 26.7 | 31.8 | 78 | 1 | 1 | 4932480044 | 4058546403294 | 22,60 € | 27,12 € |
| 1/2" Steckschlüsseleinsatz lang 27 mm | 29.7 | 35.8 | 78 | 1 | 1 | 4932480045 | 4058546403300 | 24,00 € | 28,80 € |
| 1/2" Steckschlüsseleinsatz lang 30 mm | 32.7 | 39.8 | 78 | 1 | 1 | 4932480046 | 4058546403317 | 25,50 € | 30,60 € |
| 1/2" Steckschlüsseleinsatz lang 32 mm | 33.8 | 41.8 | 78 | 1 | 1 | 4932480047 | 4058546403324 | 26,90 € | 32,28 € |
| 1/2" Steckschlüsseleinsatz lang 36 mm | 37.8 | 45.8 | 78 | 1 | 1 | 4932480048 | 4058546403331 | 28,70 € | 34,44 € |

1/2" Innensechskant Bit-Steckschlüsseleinsatz

NEU

- FOUR FLAT[™] Design zum Ansetzen von Schraubenschlüsseln.
- Schlankes Design für idealen Zugang in enge Bauräume.
- Die Fertigungsweise aus einem Stück erhöht die Haltbarkeit bei Anwendungen mit hohem Drehmoment.
- Gestempelte Größen zur einfachen Identifizierung.



| Beschreibung | Bestell-einheit | Inhalt | Artikel-nummer | GTIN | UVP o. MwSt. | UVP inkl. MwSt. |
|--|-----------------|--------|----------------|---------------|--------------|-----------------|
| 1/2" 4 mm Innensechskant Bit-Steckschlüsseleinsatz | 1 | 1 | 4932480842 | 4058546411275 | 13,50 € | 16,20 € |
| 1/2" 5 mm Innensechskant Bit-Steckschlüsseleinsatz | 1 | 1 | 4932480843 | 4058546411282 | 13,50 € | 16,20 € |
| 1/2" 6 mm Innensechskant Bit-Steckschlüsseleinsatz | 1 | 1 | 4932480844 | 4058546411299 | 13,50 € | 16,20 € |
| 1/2" 7 mm Innensechskant Bit-Steckschlüsseleinsatz | 1 | 1 | 4932480845 | 4058546411305 | 13,50 € | 16,20 € |
| 1/2" 8 mm Innensechskant Bit-Steckschlüsseleinsatz | 1 | 1 | 4932480846 | 4058546411312 | 13,50 € | 16,20 € |
| 1/2" 9 mm Innensechskant Bit-Steckschlüsseleinsatz | 1 | 1 | 4932480847 | 4058546411329 | 13,50 € | 16,20 € |
| 1/2" 10 mm Innensechskant Bit-Steckschlüsseleinsatz | 1 | 1 | 4932480848 | 4058546411336 | 13,50 € | 16,20 € |
| 1/2" 12 mm Innensechskant Bit-Steckschlüsseleinsatz | 1 | 1 | 4932480849 | 4058546411343 | 16,50 € | 19,80 € |
| 1/2" 14 mm Innensechskant Bit-Steckschlüsseleinsatz | 1 | 1 | 4932480850 | 4058546411350 | 16,50 € | 19,80 € |
| 1/2" 17 mm Innensechskant Bit-Steckschlüsseleinsatz | 1 | 1 | 4932480851 | 4058546411367 | 19,50 € | 23,40 € |
| 1/2" 19 mm Innensechskant Bit-Steckschlüsseleinsatz | 1 | 1 | 4932480852 | 4058546411374 | 19,50 € | 23,40 € |
| 1/2" Innensechskant Bit-Steckschlüsseleinsatz Set, 10-teilig | 1 | 10 | 4932480853 | 4058546411381 | 99,90 € | 119,88 € |

1/2" TX Bit-Steckschlüsseleinsatz

NEU

- FOUR FLAT[™] Design zum Ansetzen von Schraubenschlüsseln.
- Schlankes Design für idealen Zugang in enge Bauräume.
- Die Fertigungsweise aus einem Stück erhöht die Haltbarkeit bei Anwendungen mit hohem Drehmoment.
- Gestempelte Größen zur einfachen Identifizierung.



| Beschreibung | Bestell-einheit | Inhalt | Artikel-nummer | GTIN | UVP o. MwSt. | UVP inkl. MwSt. |
|--|-----------------|--------|----------------|---------------|--------------|-----------------|
| 1/2" TX 20 Bit-Steckschlüsseleinsatz | 1 | 1 | 4932480812 | 4058546410971 | 14,50 € | 17,40 € |
| 1/2" TX 25 Bit-Steckschlüsseleinsatz | 1 | 1 | 4932480813 | 4058546410988 | 14,50 € | 17,40 € |
| 1/2" TX 27 Bit-Steckschlüsseleinsatz | 1 | 1 | 4932480814 | 4058546410995 | 14,50 € | 17,40 € |
| 1/2" TX 30 Bit-Steckschlüsseleinsatz | 1 | 1 | 4932480815 | 4058546411008 | 14,50 € | 17,40 € |
| 1/2" TX 40 Bit-Steckschlüsseleinsatz | 1 | 1 | 4932480816 | 4058546411015 | 16,90 € | 20,28 € |
| 1/2" TX 45 Bit-Steckschlüsseleinsatz | 1 | 1 | 4932480817 | 4058546411022 | 16,90 € | 20,28 € |
| 1/2" TX 50 Bit-Steckschlüsseleinsatz | 1 | 1 | 4932480818 | 4058546411039 | 16,90 € | 20,28 € |
| 1/2" TX 55 Bit-Steckschlüsseleinsatz | 1 | 1 | 4932480819 | 4058546411046 | 20,50 € | 24,60 € |
| 1/2" TX 60 Bit-Steckschlüsseleinsatz | 1 | 1 | 4932480820 | 4058546411053 | 20,50 € | 24,60 € |
| 1/2" TX 70 Bit-Steckschlüsseleinsatz | 1 | 1 | 4932480821 | 4058546411060 | 20,50 € | 24,60 € |
| 1/2" TX Bit-Steckschlüsseleinsatz Set, 10-teilig | 1 | 9 | 4932480822 | 4058546411077 | 99,90 € | 119,88 € |

1/2" Universalgelenk

- Verbesserte Haltbarkeit des Gelenks, um höheren Drehmomenten standzuhalten.
- Universalgelenk für bessere Zugänglichkeit, kann auch in der Standardposition verwendet werden.
- Ermöglicht den Zugang zu schwer erreichbaren Bauräumen.
- Verchromt.
- Gestempelte Größenangabe zur einfachen Identifizierung.



| Beschreibung | Inhalt | Bestell-einheit | Artikel-nummer | GTIN | UVP o. MwSt. | UVP inkl. MwSt. |
|----------------------|--------|-----------------|----------------|---------------|--------------|-----------------|
| 1/2" Universalgelenk | 1 | 1 | 4932480650 | 4058546409357 | 29,50 € | 35,40 € |

1/2" Verlängerungen

- Präzise Rändelung am Schaft für bessere Kontrolle beim Einschrauben von Hand.
- Gestempelte Größenangabe zur einfachen Identifizierung.
- Verchromt.

| Beschreibung | Inhalt | Bestell-einheit | Artikel-nummer | GTIN | UVP o. MwSt. | UVP inkl. MwSt. |
|---|--------|-----------------|----------------|---------------|--------------|-----------------|
| 1/2" 76 mm Verlängerung | 1 | 1 | 4932480915 | 4058546412005 | 14,50 € | 17,40 € |
| 1/2" 127 mm Verlängerung | 1 | 1 | 4932480916 | 4058546412012 | 15,50 € | 18,60 € |
| 1/2" 254 mm Verlängerung | 1 | 1 | 4932480917 | 4058546412029 | 20,90 € | 25,08 € |
| 1/2" 381 mm Verlängerung | 1 | 1 | 4932480918 | 4058546412036 | 29,90 € | 35,88 € |
| 1/2" Verlängerungs-Set, 4-teilig 76 mm, 127 mm, 254 mm, 381 mm | 4 | 1 | 4932480639 | 4058546409241 | 62,90 € | 75,48 € |



1/2" Verlängerungen, schwenkbar

NEU

- Die Schwenkfunktion bietet idealen Zugang in enge Bauräume und kann auch als Standardverlängerung verwendet werden.
- Geriffelter Greifbereich für mehr Grip bei Arbeiten mit den Händen.
- Hochwertige Verchromung bietet idealen Rostschutz.
- Gestempelte Größenangabe für gute Identifizierung.

| Beschreibung | Inhalt | Bestell-einheit | Artikel-nummer | GTIN | UVP o. MwSt. | UVP inkl. MwSt. |
|--|--------|-----------------|----------------|---------------|--------------|-----------------|
| 1/2in Verlängerung 76mm, schwenkbar | 1 | 1 | 4932480927 | 4058546412128 | 19,90 € | 23,88 € |
| 1/2" Verlängerung 127mm, schwenkbar | 1 | 1 | 4932480928 | 4058546412135 | 17,90 € | 21,48 € |
| 1/2" Verlängerung 254mm, schwenkbar | 1 | 1 | 4932480929 | 4058546412142 | 23,90 € | 28,68 € |
| 1/2" Verlängerungs-Set, schwenkbar, 3-teilig 76mm, 127mm, 254mm | 3 | 1 | 4932480642 | 4058546409272 | 44,50 € | 53,40 € |



1/2" Gelenkgriffe

- Für große Hebelwirkung zum Lösen festgezogener Steckschlüsseinsätze.
- 180° schwenkbarer Kopf.

| Beschreibung | Gesamtlänge (mm) | Gesamtlänge (Zoll) | Artikelnummer | GTIN | UVP o. MwSt. | UVP inkl. MwSt. |
|------------------------|------------------|--------------------|---------------|---------------|--------------|-----------------|
| 1/2" Gelenkgriff (15') | 380 | 15 | 4932471866 | 4058546297657 | 40,20 € | 48,24 € |
| 1/2" Gelenkgriff (24') | 610 | 24 | 4932471867 | 4058546297664 | 47,30 € | 56,76 € |



T-Gelenkschlüssel mit schwenkbarem Steckschlüssel, metrisch

NEU

- 180° schwenkbarer Arbeitskopf für optimalen Zugang in enge Bauräume.
- Flexibler, schiebbarer Handgriff zur optimalen Anpassung an verschiedene Positionen für mehr Hebelkraft oder enge Räume.
- Steckschlüsseinsätze sind auch ideal für die Befestigung von Muttern mit längeren Schrauben.



| Beschreibung | Inhalt | Bestell-einheit | Artikelnummer | GTIN | UVP o. MwSt. | UVP inkl. MwSt. |
|--|--------|-----------------|---------------|---------------|--------------|-----------------|
| T-Gelenkschlüssel mit schwenkbarem Steckschlüssel 6 mm | 1 | 1 | 4932492675 | 4058546475468 | 33,50 € | 40,20 € |
| T-Gelenkschlüssel mit schwenkbarem Steckschlüssel 7 mm | 1 | 1 | 4932492676 | 4058546475475 | 33,50 € | 40,20 € |
| T-Gelenkschlüssel mit schwenkbarem Steckschlüssel 8 mm | 1 | 1 | 4932492677 | 4058546475482 | 33,50 € | 40,20 € |
| T-Gelenkschlüssel mit schwenkbarem Steckschlüssel 9 mm | 1 | 1 | 4932492678 | 4058546475499 | 33,50 € | 40,20 € |
| T-Gelenkschlüssel mit schwenkbarem Steckschlüssel 10 mm | 1 | 1 | 4932492679 | 4058546475505 | 35,50 € | 42,60 € |
| T-Gelenkschlüssel mit schwenkbarem Steckschlüssel 11 mm | 1 | 1 | 4932492680 | 4058546475512 | 35,50 € | 42,60 € |
| T-Gelenkschlüssel mit schwenkbarem Steckschlüssel 12 mm | 1 | 1 | 4932492681 | 4058546475529 | 35,50 € | 42,60 € |
| T-Gelenkschlüssel mit schwenkbarem Steckschlüssel 13 mm | 1 | 1 | 4932492682 | 4058546475536 | 35,50 € | 42,60 € |
| T-Gelenkschlüssel mit schwenkbarem Steckschlüssel 14 mm | 1 | 1 | 4932492683 | 4058546475543 | 35,50 € | 42,60 € |
| T-Gelenkschlüssel mit schwenkbarem Steckschlüssel 15 mm | 1 | 1 | 4932492684 | 4058546475550 | 37,90 € | 45,48 € |
| T-Gelenkschlüssel mit schwenkbarem Steckschlüssel 16 mm | 1 | 1 | 4932492685 | 4058546475567 | 37,90 € | 45,48 € |
| T-Gelenkschlüssel mit schwenkbarem Steckschlüssel 17 mm | 1 | 1 | 4932492686 | 4058546475574 | 37,90 € | 45,48 € |
| T-Gelenkschlüssel mit schwenkbarem Steckschlüssel 18 mm | 1 | 1 | 4932492687 | 4058546475581 | 37,90 € | 45,48 € |
| T-Gelenkschlüssel mit schwenkbarem Steckschlüssel 19 mm | 1 | 1 | 4932492688 | 4058546475598 | 39,90 € | 47,88 € |
| T-Gelenkschlüssel mit schwenkbarem Steckschlüssel 20 mm | 1 | 1 | 4932492689 | 4058546475604 | 39,90 € | 47,88 € |
| T-Gelenkschlüssel mit schwenkbarem Steckschlüssel 21 mm | 1 | 1 | 4932492690 | 4058546475611 | 39,90 € | 47,88 € |
| T-Gelenkschlüssel mit schwenkbarem Steckschlüssel 22 mm | 1 | 1 | 4932492691 | 4058546475628 | 39,90 € | 47,88 € |
| T-Gelenkschlüssel mit schwenkbarem Steckschlüssel 24 mm | 1 | 1 | 4932492692 | 4058546475635 | 39,90 € | 47,88 € |
| T-Gelenkschlüssel mit schwenkbarem Steckschlüssel Set, 7-teilig 8 mm, 10 mm, 11 mm, 13 mm, 14 mm, 17 mm, 19 mm | 7 | 1 | 4932492674 | 4058546475451 | 219,90 € | 263,88 € |

Stemmeisen

- Doppel-T-Profil für zusätzliche Stabilität.
- Metallkern für lange Standzeit.
- Schlagkappe für den Einsatz eines Hammers.
- Tri-Lobe Komfortgriff für ergonomisches Arbeiten und besseren Grip.
- Verchromte Schäfte für erhöhte Lebensdauer.
- Gekrümmtes Klauendesign verringert Beschädigungen beim Nagelziehen.

| Beschreibung | Inhalt | Bestell-einheit | Artikel-nummer | GTIN | UVP o. MwSt. | UVP inkl. MwSt. |
|---|--------|-----------------|----------------|---------------|--------------|-----------------|
| ① 200 mm Stemmeisen | 1 | 1 | 4932480595 | 4058546408800 | 15,70 € | 18,84 € |
| ② 300 mm Stemmeisen | 1 | 1 | 4932480596 | 4058546408817 | 18,90 € | 22,68 € |
| ③ 450 mm Stemmeisen | 1 | 1 | 4932480597 | 4058546408824 | 22,60 € | 27,12 € |
| ④ 600 mm Stemmeisen | 1 | 1 | 4932480598 | 4058546408831 | 34,50 € | 41,40 € |
| ⑤ 900 mm Stemmeisen | 1 | 1 | 4932480599 | 4058546408848 | 83,50 € | 100,20 € |
| ⑥ 1000 mm Stemmeisen | 1 | 1 | 4932480600 | 4058546408855 | 91,50 € | 109,80 € |
| ⑦ Stemmeisen-Set 4-teilig 200 mm, 300 mm, 450 mm, 600 mm | 4 | 1 | 48229214 | 045242508099 | 60,90 € | 73,08 € |

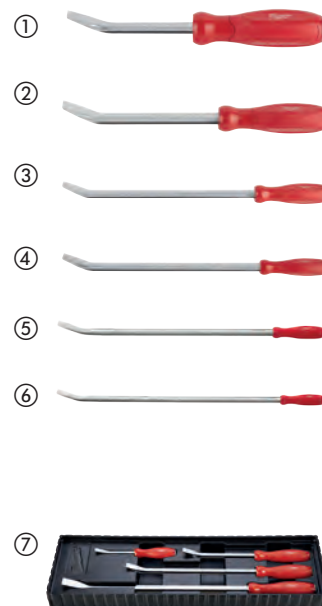

Haken- und Anreißwerkzeuge

- Voll-Metall-Ausführung für hohe Standzeit.
- Verchromter Schaft für hohen Korrosionsschutz.
- Komforthandgriff für optimale Kontrolle und hohen Anwenderkomfort.
- Sets in praktischer Aufbewahrungseinlage.

| Beschreibung | Inhalt | Bestell-einheit | Artikel-nummer | GTIN | UVP o. MwSt. | UVP inkl. MwSt. |
|--|--------|-----------------|----------------|---------------|--------------|-----------------|
| ① Montagehaken, flache Spitze | 1 | 1 | 4932480570 | 4058546408558 | 12,90 € | 15,48 € |
| ② Montagehaken, gebogene Spitze | 1 | 1 | 4932480571 | 4058546408565 | 12,90 € | 15,48 € |
| ③ Montagehaken, 90° | 1 | 1 | 4932480572 | 4058546408572 | 12,90 € | 15,48 € |
| ④ Montagehaken, 45° | 1 | 1 | 4932480573 | 4058546408589 | 12,90 € | 15,48 € |
| ⑤ Montagehaken Set Montagehaken gebogen, Montagehaken gerade, Montagehaken 90° | 4 | 1 | 48229215 | 045242508105 | 24,30 | 29,16 |
| ⑥ Montagehaken Set (4-teilig: flach, gebogen, 90°, 45°) 4-teiliges Heavy-Duty Montagehaken Set: flach, gebogen, 90°, 45° | 4 | 1 | 4932480568 | 4058546408534 | 43,10 | 51,72 |
| ⑦ Montagehaken Set (8-teilig: 2 x flach, 2 x gebogen, 2 x 90°, 2 x 45°) 8-teiliges Montagehaken Set: 2 x flach, 2 x gebogen, 2 x 90°, 2 x 45° | 8 | 1 | 4932480569 | 4058546408541 | 64,70 | 77,64 |



PACKOUT™

Das modulare MILWAUKEE® PACKOUT™ Aufbewahrungssystem revolutioniert den Transport, die Organisation und die Lagerung von Werkzeugen. Entwickelt, um Anwendern die Möglichkeit zu geben, ein breites Sortiment an Werkzeugkisten, Organisern und Boxen individuell zu konfigurieren und zu verbinden.



BAUSTELLE



FAHRZEUG



WERKSTATT





**HIER
SCANNEN UND
INDIVIDUELLE
PACKOUT™
LÖSUNGEN
KONFIGURIEREN.**

PACKOUT™ Starter-Set 1 (3-teilig)

- 1 x PACKOUT™ Trolley Koffer
- 1 x PACKOUT™ Koffer groß
- 1 x PACKOUT™ Koffer



| Inhalt | Inhalt | Bestell-einheit | Artikel-nummer | GTIN | UVP o. MwSt. | UVP inkl. MwSt. |
|--|--------|-----------------|----------------|---------------|--------------|-----------------|
| 1 x PACKOUT™ Trolley Koffer, 1 x PACKOUT™ Koffer groß, 1 x PACKOUT™ Koffer | 3 | 1 | 4932464244 | 4058546221898 | 334,70 € | 401,64 € |

PACKOUT™ Automotive Set

- 1 x PACKOUT™ Holz-Arbeitsplatte
- 1 x PACKOUT™ Koffer mit 2 Schubladen
- 1 x PACKOUT™ Koffer mit 3 Schubladen
- 1 x PACKOUT™ Rollbrett



| Beschreibung | Abmessungen (mm) | Inhalt | Bestell-einheit | Artikel-nummer | GTIN | UVP o. MwSt. | UVP inkl. MwSt. |
|-------------------------|------------------|--------|-----------------|----------------|---------------|--------------|-----------------|
| PACKOUT™ Automotive Set | 972 x 620 x 480 | 4 | 1 | 4932492892 | 4058546477639 | 499,00 € | 598,80 € |

PACKOUT™ Starter-Set 2 (3-teilig)

- 1 x PACKOUT™ Trolley Koffer
- 1 x PACKOUT™ Koffer mit 2 Schubladen
- 1 x PACKOUT™ Organisier Slim



| Beschreibung | Inhalt | Bestell-einheit | Artikel-nummer | GTIN | UVP o. MwSt. | UVP inkl. MwSt. |
|-----------------------------------|--------|-----------------|----------------|---------------|--------------|-----------------|
| PACKOUT™ Starter-Set 2 (3-teilig) | 3 | 1 | 4932479957 | 4058546377519 | 399,50 € | 479,40 € |

PACKOUT™ Starter-Set 3 (3-teilig)

- 1 x PACKOUT™ Trolley-Koffer mit Schublade
- 1 x PACKOUT™ Koffer groß
- 1 x PACKOUT™ Organisier



| Beschreibung | Abmessungen (mm) | Inhalt | Bestell-einheit | Artikel-nummer | GTIN | UVP o. MwSt. | UVP inkl. MwSt. |
|-----------------------------------|------------------|--------|-----------------|----------------|---------------|--------------|-----------------|
| PACKOUT™ Starter-Set 3 (3-teilig) | 1050 x 570 x 480 | 3 | 1 | 4932498984 | 4058546528539 | 459,00 € | 550,80 € |

PACKOUT™ Trolley Koffer

- Teil des modularen PACKOUT™ Aufbewahrungssystems.
- Konstruktion mit stoßfesten Polymeren - ideal für den Baustelleneinsatz.
- 113 kg Nutzlast.
- Ziehgriff mit herausziehbarer Teleskopstange in Industriequalität.
- Robuste, Ø 228 mm große Schwerlasträder.
- IP65 Schutzklasse schützt vor Staub, Wasser und Schmutz.
- Metallstreben verstärken die Kofferecken.
- Verschlüsse mit Metallschließen.
- Inklusive Werkzeugtrage.
- Einbaumöglichkeit für den ONE KEY™ TICK™.

| Beschreibung | Abmessungen (mm) | Inhalt | Bestell-einheit | Artikel-nummer | GTIN | UVP o. MwSt. | UVP inkl. MwSt. |
|-------------------------|------------------|--------|-----------------|----------------|---------------|--------------|-----------------|
| PACKOUT™ Trolley Koffer | 650 x 561 x 472 | 1 | 1 | 4932464078 | 4058546220235 | 200,80 € | 240,96 € |



PACKOUT[™] Multifunktions-Transportkarre

- Zwei integrierte PACKOUT[™] Befestigungen für zusätzliche Verstaunungsoptionen.
- Integrierte Halterung für lange Werkzeuge, wie z. B. Wasserwaagen.
- 180 kg Nutzlast.
- Innen liegende Räder mit 25 cm Durchmesser; Transportkarre passt leicht durch Türöffnungen.
- Klappbare Bodenplatte für einfache, platzsparende Lagerung.
- Teil des modularen PACKOUT[™] Aufbewahrungssystems.
- Konstruktion aus stoßfesten Polymeren - ideal für den Baustelleneinsatz.



| Beschreibung | Abmessungen (mm) | Inhalt | Bestell-einheit | Artikel-nummer | GTIN | UVP o. MwSt. | UVP inkl. MwSt. |
|--|------------------|--------|-----------------|----------------|---------------|--------------|-----------------|
| PACKOUT [™] Multifunktions-Transportkarre | 290 x 1200 x 510 | 1 | 1 | 4932472131 | 4058546325275 | 269,50 € | 323,40 € |



PACKOUT[™] Trolley XL

- Doppelte PACKOUT[™] Grundfläche ermöglicht den Transport von 2 PACKOUT[™] Elementen nebeneinander.
- 23 cm große Schwerlasträder für leichten Transport auf unwegsamem Baustellengelände.
- Ziehgriff in Industriequalität für bis zu 113 kg.
- Gummidichtung im Deckel schützt vor Schäden am Werkzeug durch Wasser und Schmutz.
- Extragroßes Fassungsvermögen für Aufbewahrung großer Elektrowerkzeuge und Baumaterial.
- Konstruktion aus stoßfesten Polymeren - ideal für den Baustelleneinsatz.
- Teil des modularen PACKOUT[™] Aufbewahrungssystems.



| Beschreibung | Abmessungen (mm) | Inhalt | Bestell-einheit | Artikel-nummer | GTIN | UVP o. MwSt. | UVP inkl. MwSt. |
|---------------------------------|------------------|--------|-----------------|----------------|---------------|--------------|-----------------|
| PACKOUT [™] Trolley XL | 401 x 965 x 609 | 1 | 1 | 4932478161 | 4058546340940 | 313,10 € | 375,72 € |



PACKOUT™ Rollbrett

- 113 kg Nutzlast.
- Langlebige Rollen für leichtes Bewegen unter hoher Last auf der Baustelle.
- Inklusive Feststellbremse und 2 seitlichen Verriegelungen, um das Rollbrett anzuhalten und einfach PACKOUT™ Koffer und Taschen zu verbinden.
- Teil des modularen PACKOUT™ Aufbewahrungssystems.



| Beschreibung | Abmessungen (mm) | Inhalt | Bestell-einheit | Artikel-nummer | GTIN | UVP o. MwSt. | UVP inkl. MwSt. |
|--------------------|------------------|--------|-----------------|----------------|---------------|--------------|-----------------|
| PACKOUT™ Rollbrett | 193 x 620 x 480 | 1 | 1 | 4932471068 | 4058546286965 | 122,60 € | 147,12 € |



PACKOUT™ Trolley-Koffer mit Schublade

NEU

- Direkter Zugriff auf das Werkzeug, auch wenn weitere PACKOUT™ Produkte darüber gestapelt sind.
- Konstruktion aus stoßfesten Polymeren - ideal für den Baustelleneinsatz.
- 113 kg Nutzlast außen.
- 68 kg Nutzlast innen.
- Metallstreben verstärken die Kofferecken.
- Robuste Ø 228 mm große Schwerlasträder.
- Lieferung mit Trennwänden und Werkzeugtrage zur besseren Organisation.
- Separate Seitenhalter passen auf Metallstreben.
- Teil des modularen PACKOUT™ Aufbewahrungssystems.

| Beschreibung | Abmessungen (mm) | Inhalt | Bestell-einheit | Artikel-nummer | GTIN | UVP o. MwSt. | UVP inkl. MwSt. |
|---------------------------------------|------------------|--------|-----------------|----------------|---------------|--------------|-----------------|
| PACKOUT™ Trolley-Koffer mit Schublade | 665 x 570 x 480 | 1 | 1 | 4932498651 | 4058546525200 | 349,00 € | 418,80 € |



PACKOUT[™] Koffer

- Teil des modularen PACKOUT[™] Aufbewahrungssystems.
- Konstruktion mit stoßfesten Polymeren - ideal für den Baustelleneinsatz.
- IP65 Schutzklasse schützt vor Staub, Wasser und Schmutz.
- Metallstreben verstärken die Kofferecken.
- Verschlüsse mit Metallschließen.
- Inklusive zusätzlicher Boxen zum übersichtlichen Verstauen von Kleinteilen.
- Einbaumöglichkeit für den ONE KEY[™] TICK[™].
- Zusätzlicher Metalltragegriff im Kofferdeckel zum leichteren Transport (nur beim großen Koffer).



| Beschreibung | Abmessungen (mm) | Inhalt | Bestell-einheit | Artikel-nummer | GTIN | UVP o. MwSt. | UVP inkl. MwSt. |
|------------------------------------|------------------|--------|-----------------|----------------|---------------|--------------|-----------------|
| ① PACKOUT [™] Koffer groß | 282 x 561 x 411 | 1 | 1 | 4932464079 | 4058546220242 | 110,10 € | 132,12 € |
| ② PACKOUT [™] Koffer | 165 x 561 x 411 | 1 | 1 | 4932464080 | 4058546220259 | 87,40 € | 104,88 € |

PACKOUT[™] Koffer XL

- Großes Fassungsvermögen für Aufbewahrung großer Elektrowerkzeuge wie z.B. Bandsägen, Winkelschleifer oder Bohrhämmer.
- 45 kg Nutzlast.
- Teil der PACKOUT[™] modularen Aufbewahrungslösung.
- Konstruktion aus stoßfesten Polymeren - ideal für den Baustelleneinsatz.
- IP65 Schutzklasse schützt vor Staub, Wasser und Schmutz.
- Metallstreben verstärken die Kofferecken.
- Integrierte Werkzeugtrage für kleinere Zubehörteile.
- Einbaumöglichkeit für den ONE KEY[™] TICK[™].



| Beschreibung | Abmessungen (mm) | Inhalt | Bestell-einheit | Artikel-nummer | GTIN | UVP o. MwSt. | UVP inkl. MwSt. |
|--------------------------------|------------------|--------|-----------------|----------------|---------------|--------------|-----------------|
| PACKOUT [™] Koffer XL | 422 x 554 x 394 | 1 | 1 | 4932478162 | 4058546340957 | 159,30 € | 191,16 € |

PACKOUT[™] Koffer mit Schubladen

- Direkter Zugriff auf das Werkzeug, auch wenn weitere PACKOUT[™] Produkte darüber gestapelt sind.
- Kugelgelagerte Führungsschienen sind bis 11 kg belastbar.
- Lieferung mit verstellbaren Trennwänden für eine größtmögliche, individuelle Anpassung zur besseren Organisation.
- Die Sicherheitsstreben verhindern ein unbeabsichtigtes Öffnen während des Transports.
- Sicherheitsstreben sind mit einem Vorhängeschloss abschließbar.
- Konstruktion aus stoßfesten Polymeren und metallverstärkten Kanten - ideal für den Baustelleneinsatz.
- Teil des modularen PACKOUT[™] Aufbewahrungssystems.



| Beschreibung | Abmessungen (mm) | Inhalt | Bestell-einheit | Artikel-nummer | GTIN | UVP o. MwSt. | UVP inkl. MwSt. |
|--|------------------|--------|-----------------|----------------|---------------|--------------|-----------------|
| PACKOUT [™] Koffer mit 4 Schubladen | 363 x 564 x 414 | 1 | 1 | 4932493189 | 4058546480608 | 259,90 € | 311,88 € |

PACKOUT™ Koffer mit 3 Schubladen

- Direkter Zugriff, auch wenn sich der Koffer am unteren Ende des PACKOUT™-Turms befindet.
- Kugelgelagerte Führungsschienen sind bis 11 kg belastbar.
- Die Sicherheitsstreben verhindern ein unbeabsichtigtes Öffnen während des Transportes und sind mit einem Vorhängeschloss abschließbar.
- Lieferung mit verstellbaren Trennwänden für eine größtmögliche, individuelle Anpassung zur besseren Organisation.
- Metallstreben verstärken die Kofferecken.
- Konstruktion aus stoßfesten Polymeren und metallverstärkten Kanten - ideal für den Baustelleneinsatz.
- Teil des modularen PACKOUT™ Aufbewahrungssystems.



| Beschreibung | Abmessungen (mm) | Inhalt | Bestell-einheit | Artikel-nummer | GTIN | UVP o. MwSt. | UVP inkl. MwSt. |
|----------------------------------|------------------|--------|-----------------|----------------|---------------|--------------|-----------------|
| PACKOUT™ Koffer mit 3 Schubladen | 363 x 564 x 414 | 1 | 1 | 4932472130 | 4058546325268 | 232,70 € | 279,24 € |

PACKOUT™ Koffer mit 2 Schubladen

- Direkter Zugriff, auch wenn sich der Koffer am unteren Ende des PACKOUT™-Turms befindet.
- Kugelgelagerte Führungsschienen sind bis 11 kg belastbar.
- Die Sicherheitsstreben verhindern ein unbeabsichtigtes Öffnen während des Transportes und sind mit einem Vorhängeschloss abschließbar.
- Lieferung mit verstellbaren Trennwänden für eine größtmögliche, individuelle Anpassung zur besseren Organisation.
- Metallstreben verstärken die Kofferecken.
- Konstruktion aus stoßfesten Polymeren und metallverstärkten Kanten - ideal für den Baustelleneinsatz.
- Teil des modularen PACKOUT™ Aufbewahrungssystems.



| Beschreibung | Abmessungen (mm) | Inhalt | Bestell-einheit | Artikel-nummer | GTIN | UVP o. MwSt. | UVP inkl. MwSt. |
|----------------------------------|------------------|--------|-----------------|----------------|---------------|--------------|-----------------|
| PACKOUT™ Koffer mit 2 Schubladen | 363 x 564 x 414 | 1 | 1 | 4932472129 | 4058546325251 | 207,90 € | 249,48 € |

PACKOUT™ Koffer mit 2+1 Schubladen

- Direkter Zugriff, auch wenn sich der Koffer am unteren Ende des PACKOUT™-Turms befindet.
- Kugelgelagerte Führungsschienen sind bis 11 kg belastbar.
- Lieferung mit verstellbaren Trennwänden für eine größtmögliche, individuelle Anpassung zur besseren Organisation.
- Die Sicherheitsstreben verhindern ein unbeabsichtigtes Öffnen während des Transportes.
- Sicherheitsstreben sind mit einem Vorhängeschloss abschließbar.
- Konstruktion aus stoßfesten Polymeren und metallverstärkten Kanten - ideal für den Baustelleneinsatz.
- Teil des modularen PACKOUT™ Aufbewahrungssystems.



| Beschreibung | Abmessungen (mm) | Inhalt | Bestell-einheit | Artikel-nummer | GTIN | UVP o. MwSt. | UVP inkl. MwSt. |
|------------------------------------|------------------|--------|-----------------|----------------|---------------|--------------|-----------------|
| PACKOUT™ Koffer mit 2+1 Schubladen | 363 x 564 x 414 | 1 | 1 | 4932493190 | 4058546480615 | 249,90 € | 299,88 € |

PACKOUT™ Koffer – Frontlader

- Stapelbar auf PACKOUT™ Koffern.
- Zur Aufhängung an PACKOUT™ Wandmontageplatten geeignet.
- Sicheres Stapeln und Aufhängen durch Verschlussmechanismus an Boden und Rückseite.
- Frontklappe für einfachen und schnellen Zugriff auf Werkzeuge. Die Frontklappe kann für ein leichtes Be- und Entladen oben in den Koffer geschoben werden.
- 22 kg Nutzlast.
- Aus stoßfestem Polymerkunststoff.
- Teil des modularen PACKOUT™ Aufbewahrungssystems.



| Beschreibung | Abmessungen (mm) | Inhalt | Bestell-einheit | Artikel-nummer | GTIN | UVP o. MwSt. | UVP inkl. MwSt. |
|------------------------------|------------------|--------|-----------------|----------------|---------------|--------------|-----------------|
| PACKOUT™ Koffer – Frontlader | 381 x 508 x 381 | 1 | 1 | 4932480623 | 4058546409081 | 219,00 € | 262,80 € |



PACKOUT™ Organiser

- Teil des modularen PACKOUT™ Aufbewahrungssystems.
- Konstruktion mit stoßfesten Polymeren - ideal für den Baustelleneinsatz.
- 10 herausnehmbare, stapelbare Boxen, ideal zur Sortierung von Kleinteilen und Zubehör.
- IP65 Schutzklasse schützt vor Staub, Wasser und Schmutz.
- Transparenter Deckel sichert alle Sortierboxen im geschlossenen Zustand.



| Beschreibung | Abmessungen (mm) | Inhalt | Bestell-einheit | Artikel-nummer | GTIN | UVP o. MwSt. | UVP inkl. MwSt. |
|--------------------|------------------|--------|-----------------|----------------|---------------|--------------|-----------------|
| PACKOUT™ Organiser | 117 x 500 x 386 | 1 | 1 | 4932464082 | 4058546220273 | 55,00 € | 66,00 € |



PACKOUT™ Compact-Organiser

- Teil des modularen PACKOUT™ Aufbewahrungssystems.
- Konstruktion mit stoßfesten Polymeren - ideal für den Baustelleneinsatz.
- 5 herausnehmbare, stapelbare Boxen, ideal zur Sortierung von Kleinteilen und Zubehör.
- IP65 Schutzklasse schützt vor Staub, Wasser und Schmutz.
- Transparenter Deckel sichert alle Sortierboxen im geschlossenen Zustand.



| Beschreibung | Abmessungen (mm) | Inhalt | Bestell-einheit | Artikel-nummer | GTIN | UVP o. MwSt. | UVP inkl. MwSt. |
|----------------------------|------------------|--------|-----------------|----------------|---------------|--------------|-----------------|
| PACKOUT™ Compact-Organiser | 117 x 249 x 386 | 1 | 1 | 4932464083 | 4058546220280 | 31,90 € | 38,28 € |



PACKOUT™ Organiser Slim

- Teil des modularen PACKOUT™ Aufbewahrungssystems.
- Konstruktion aus stoßfesten Polymeren - ideal für den Baustelleneinsatz.
- Beinhaltet 2 große und 8 kleine Sortierboxen. Alle Sortierboxen beinhalten Einteiler.
- Transparenter Deckel sichert alle Sortierboxen im geschlossenen Zustand.
- IP65 Schutzklasse schützt vor Staub, Wasser und Schmutz.

| Beschreibung | Abmessungen (mm) | Inhalt | Bestell-einheit | Artikel-nummer | GTIN | UVP o. MwSt. | UVP inkl. MwSt. |
|-------------------------|------------------|--------|-----------------|----------------|---------------|--------------|-----------------|
| PACKOUT™ Organiser Slim | 64 x 500 x 414 | 1 | 1 | 4932471064 | 4058546286927 | 49,60 € | 59,52 € |



PACKOUT™ Organiser Slim Compact

- Teil des modularen PACKOUT™ Aufbewahrungssystems.
- Konstruktion aus stoßfesten Polymeren - ideal für den Baustelleneinsatz.
- Beinhaltet 1 große und 4 kleine Sortierboxen. Alle Sortierboxen beinhalten Einteiler.
- Transparenter Deckel sichert alle Sortierboxen im geschlossenen Zustand.
- IP65 Schutzklasse schützt vor Staub, Wasser und Schmutz.

| Beschreibung | Abmessungen (mm) | Inhalt | Bestell-einheit | Artikel-nummer | GTIN | UVP o. MwSt. | UVP inkl. MwSt. |
|---------------------------------|------------------|--------|-----------------|----------------|---------------|--------------|-----------------|
| PACKOUT™ Compact-Organiser Slim | 64 x 249 x 411 | 1 | 1 | 4932471065 | 4058546286934 | 28,00 € | 33,60 € |

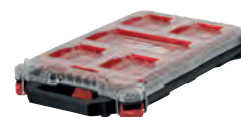

PACKOUT™ Organiser Tief

- 50% höher als der Standard PACKOUT™ Organiser - ideal zur Aufbewahrung von Werkzeugen, Akkus, Ladegeräten, größeren Fittings sowie weiterer Ausrüstung.
- Schnell verstellbare Trennwände ermöglichen dem Anwender eine individuelle Anpassung an seine Bedürfnisse.
- 22 kg Nutzlast.
- Teil des modularen PACKOUT™ Aufbewahrungssystems.
- Konstruktion aus stoßfesten Polymeren - ideal für den Baustelleneinsatz.
- IP65 Schutzklasse schützt vor Staub, Wasser und Schmutz.

| Beschreibung | Abmessungen (mm) | Inhalt | Bestell-einheit | Artikel-nummer | GTIN | UVP o. MwSt. | UVP inkl. MwSt. |
|-------------------------|------------------|--------|-----------------|----------------|---------------|--------------|-----------------|
| PACKOUT™ Organiser Tief | 178 x 507 x 386 | 1 | 1 | 4932478625 | 4058546348182 | 96,70 € | 116,04 € |



PACKOUT™ Sortimentskasten

NEU

- Konstruktion aus stoßfesten Polymeren - ideal für den Baustelleneinsatz.
- Mit 8 kleinen und 2 großen transparenten Sortimentsboxen.
- Die Sortimentsboxen können gekippt und vollständig entnommen werden.
- Ergonomischer Griff für bequemen Transport.
- Zur Aufbewahrung von Kleinteilen wie Schrauben, Bits, Nägeln, Unterlegscheiben, Markern und Messern.
- Zur Aufhängung an Montageplatten und zum Stapeln auf PACKOUT™ Produkten.
- Teil des modularen PACKOUT™ Aufbewahrungssystems.

| Beschreibung | Abmessungen (mm) | Inhalt | Bestell-einheit | Artikel-nummer | GTIN | UVP o. MwSt. | UVP inkl. MwSt. |
|---------------------------|------------------|--------|-----------------|----------------|---------------|--------------|-----------------|
| PACKOUT™ Sortimentskasten | 170 x 500 x 386 | 1 | 1 | 4932498323 | 4058546521929 | 129,00 € | 154,80 € |



PACKOUT[™] Transportbox

- Vielseitige Einsatzmöglichkeiten: vertikal und horizontal.
- 22 kg Nutzlast.
- Sehr geräumig, auch für größere Werkzeuge wie z. B. die M18[™] Säbelsäge oder M18[™] Kreissäge.
- Weitere PACKOUT[™] Produkte wie z. B. die Organizer können auf die Transportbox geklickt werden.
- Teil des modularen PACKOUT[™] Aufbewahrungssystems.



| Beschreibung | Abmessungen (mm) | Inhalt | Bestell-einheit | Artikel-nummer | GTIN | UVP o. MwSt. | UVP inkl. MwSt. |
|-----------------------------------|------------------|--------|-----------------|----------------|---------------|--------------|-----------------|
| PACKOUT [™] Transportbox | 251 x 475 x 389 | 1 | 1 | 4932471724 | 4058546296230 | 61,00 € | 73,20 € |



PACKOUT[™] Kompakte Werkzeugbox

- Schnell verstellbare Trennwände ermöglichen die Aufbewahrung und Sortierung von Zubehör und Verbrauchsmaterial wie z.B. Fittings, Verbindern oder Kartuschen.
- Sehr geräumig, auch für Werkzeuge wie z. B. Kreissägen, Schleifer oder Akkuschauber.
- 34 kg Nutzlast.
- Konstruktion aus stoßfesten Polymeren - ideal für den Baustelleneinsatz.
- IP65 Schutzklasse schützt vor Staub, Wasser und Schmutz.
- Teil des modularen PACKOUT[™] Aufbewahrungssystems.



| Beschreibung | Abmessungen (mm) | Inhalt | Bestell-einheit | Artikel-nummer | GTIN | UVP o. MwSt. | UVP inkl. MwSt. |
|---|------------------|--------|-----------------|----------------|---------------|--------------|-----------------|
| PACKOUT [™] kompakte Werkzeugbox | 330 x 249 x 411 | 1 | 1 | 4932471723 | 4058546292232 | 87,40 € | 104,88 € |



PACKOUT™ Kühlbox

- Doppelte Isolierung hält den vorgekühlten Inhalt bis zu 30 Stunden kühl.
- Schutzklasse IP 65 gegen Schmutz und Wasser sowie auslaufsicher zur Bewahrung der Lebensmittel.
- Integrierter Flaschenöffner.
- Herausnehmbares Tablett.
- 15 l Nutzinhalt.
- Konstruktion aus stoßfesten Polymeren - ideal für den Baustelleneinsatz.
- Teil des modularen PACKOUT™ Aufbewahrungssystems.

| Beschreibung | Abmessungen (mm) | Inhalt | Bestell-einheit | Artikel-nummer | GTIN | UVP o. MwSt. | UVP inkl. MwSt. |
|------------------|------------------|--------|-----------------|----------------|---------------|--------------|-----------------|
| PACKOUT™ Kühlbox | 330 x 249 x 411 | 1 | 1 | 4932471722 | 4058546296216 | 121,90 € | 146,28 € |



PACKOUT™ Kühlbox XL

- Doppelwandige Premiumisolierung hält den Inhalt bis zu 5 Tage kühl.
- IP 65 Schutzklasse - Lebensmittelechte Auskleidung verhindert Auslaufen und schützt den Inhalt vor Schmutz und Staub
- 38 l Volumen.
- Herausnehmbarer Boden zur Trennung der Lebensmittel von Tauwasser.
- Integrierter Flaschenöffner.
- Konstruktion aus stoßfesten Polymeren - ideal für den Baustelleneinsatz.
- Teil des modularen PACKOUT™ Aufbewahrungssystems.

| Beschreibung | Abmessungen (mm) | Inhalt | Bestell-einheit | Artikel-nummer | GTIN | UVP o. MwSt. | UVP inkl. MwSt. |
|---------------------|------------------|--------|-----------------|----------------|---------------|--------------|-----------------|
| PACKOUT™ Kühlbox XL | 432 x 584 x 406 | 1 | 1 | 4932478648 | 4058546348410 | 290,50 € | 348,60 € |



PACKOUT™ 38 cm Werkzeugtasche, geschlossen

- Robuste Konstruktion aus 1680 DEN Ballistic-Nylon.
- Verstärkter Stoff erhöht die Haltbarkeit.
- Verstärkte Kanten und Metallbeschläge für lange Lebensdauer.
- 65 Fächer und Taschen für eine optimale Organisation der Werkzeuge.
- Schulterriemen und ergonomischer Tragegriff.
- Halterung für Klebebänder für schnellen Zugriff.
- Robuster PACKOUT™ Kunststoffboden schützt Werkzeuge vor Feuchtigkeit und Schmutz.
- Teil des modularen PACKOUT™ Aufbewahrungssystems.



| Beschreibung | Abmessungen (mm) | Inhalt | Bestell-einheit | Artikel-nummer | GTIN | UVP o. MwSt. | UVP inkl. MwSt. |
|--|------------------|--------|-----------------|----------------|---------------|--------------|-----------------|
| PACKOUT™ 38 cm geschlossene Werkzeugtasche | 510 x 460 x 260 | 1 | 1 | 4932493623 | 4058546484941 | 199,00 € | 238,80 € |

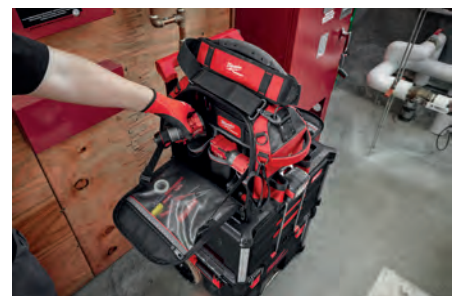

PACKOUT™ Werkzeugtasche

NEU

- Robuste Konstruktion aus 1680 DEN und 1800 DEN Ballistic-Nylon.
- Verstärkter Stoff erhöht die Haltbarkeit.
- Verstärkte Kanten und Metallbeschläge für lange Lebensdauer.
- 22,7 kg Nutzlast.
- Zahlreiche Fächer und Taschen für eine optimale Organisation der Werkzeuge.
- Schulterriemen und ergonomischer Tragegriff.
- Halterung für Klebebänder für schnellen Zugriff.
- Stoßfester PACKOUT™ Boden für sicheren Stand und zum Schutz vor Wasser und Schmutz.
- Teil des modularen PACKOUT™ Aufbewahrungssystems.

| Beschreibung | Typ | Abmessungen (mm) | Inhalt | Bestell-einheit | Artikel-nummer | GTIN | UVP o. MwSt. | UVP inkl. MwSt. |
|---------------------------------|---|------------------|--------|-----------------|----------------|---------------|--------------|-----------------|
| ① PACKOUT™ 38 cm Werkzeugtasche | 35 innenliegende- und Außen-taschen für beste Organisation. | 460 x 440 x 270 | 1 | 1 | 4932498634 | 4058546525033 | 229,00 € | 274,80 € |
| ② PACKOUT™ 25 cm Werkzeugtasche | 39 innenliegende- und Außen-taschen für beste Organisation. | 480 x 380 x 230 | 1 | 1 | 4932493622 | 4058546484934 | 159,00 € | 190,80 € |



PACKOUT™ verstärkter Rucksack

NEU

- Robuste Konstruktion aus 1680 D und 1800 D Ballistic-Nylon.
- 42 Taschen für beste Organisation.
- 22,7 kg Nutzlast.
- Hoher Tragekomfort durch Rückenpolster und extra gepolsterte Schulterriemen.
- Ergonomischer Tragegriff, lässt sich platzsparend einklappen.
- Stoßfester PACKOUT™ Boden für sicheren Stand und zum Schutz vor Wasser und Schmutz.
- Teil des modularen PACKOUT™ Aufbewahrungssystems.



| Beschreibung | Abmessungen (mm) | Inhalt | Bestell-einheit | Artikel-nummer | GTIN | UVP o. MwSt. | UVP inkl. MwSt. |
|-------------------------------|------------------|--------|-----------------|----------------|---------------|--------------|-----------------|
| PACKOUT™ verstärkter Rucksack | 630 x 430 x 230 | 1 | 1 | 4932498633 | 4058546525026 | 299,00 € | 358,80 € |



PACKOUT™ Werkzeugtasche

- Teil des modularen PACKOUT™ Aufbewahrungssystems.
- Robuste Konstruktion aus 1680 DEN Ballistic-Nylon.
- Robuster Kunststoffboden.
- Metallbeschläge.
- Hochwertiger, ummantelter Tragegriff.



| Beschreibung | Abmessungen (mm) | Anzahl Fächer | Inhalt | Bestell-einheit | Artikel-nummer | GTIN | UVP o. MwSt. | UVP inkl. MwSt. |
|---------------------------------|------------------|---------------|--------|-----------------|----------------|---------------|--------------|-----------------|
| ① 25 cm PACKOUT™ Werkzeugtasche | 300 x 250 x 320 | 28 | 1 | 1 | 4932464084 | 4058546220297 | 76,10 € | 91,32 € |
| ② 40 cm PACKOUT™ Werkzeugtasche | 250 x 400 x 430 | 31 | 1 | 1 | 4932464085 | 4058546220303 | 113,90 € | 136,68 € |
| ③ 50 cm PACKOUT™ Werkzeugtasche | 280 x 500 x 430 | 32 | 1 | 1 | 4932464086 | 4058546220310 | 126,90 € | 152,28 € |



PACKOUT[™] Arbeitstasche

- Teil des modularen PACKOUT[™] Aufbewahrungssystems.
- Robuste Konstruktion aus 1680 DEN Ballistic-Nylon.
- Stoßfester Boden für sicheren Stand und zum Schutz vor Wasser und Schmutz.
- Großer Stauraum für größere Elektrowerkzeuge.
- Gepolsterter Schultergurt, Tragegriff oben und seitlich für flexible Tragemöglichkeiten.



| Beschreibung | Abmessungen (mm) | Inhalt | Bestell-einheit | Artikel-nummer | GTIN | UVP o. MwSt. | UVP inkl. MwSt. |
|--|------------------|--------|-----------------|----------------|---------------|--------------|-----------------|
| ① 38 cm PACKOUT [™] Arbeitstasche | 427 x 381 x 254 | 1 | 1 | 4932471066 | 4058546286941 | 85,90 € | 103,08 € |
| ② 50 cm PACKOUT [™] Arbeitstasche | 427 x 508 x 279 | 1 | 1 | 4932471067 | 4058546286958 | 98,80 € | 118,56 € |



PACKOUT[™] Techniker Tasche

- Teil des modularen PACKOUT[™] Aufbewahrungssystems.
- Robuste Konstruktion aus 1680 DEN Ballistic-Nylon - langlebig auch im Einsatz auf der Baustelle.
- 58 Taschen. Hardcase-geschützte Elektroniktasche.
- Sichere und geschützte Aufbewahrung von Laptops und Tablets.
- Stoßfester Boden für sicheren Stand und zum Schutz vor Wasser und Schmutz.



| Beschreibung | Abmessungen (mm) | Inhalt | Bestell-einheit | Artikel-nummer | GTIN | UVP o. MwSt. | UVP inkl. MwSt. |
|--|------------------|--------|-----------------|----------------|---------------|--------------|-----------------|
| 38 cm PACKOUT [™] Technikertasche | 432 x 432 x 279 | 1 | 1 | 4932471130 | 4058546287580 | 147,40 € | 176,88 € |



PACKOUT™ Rucksack

- Teil des modularen PACKOUT™ Aufbewahrungssystems.
- Robuste Konstruktion aus 1680 DEN Ballistic-Nylon - langlebig auch im Einsatz auf der Baustelle.
- 48 Taschen inklusive Hardcase-Elektroniktasche.
- Extra gepolsterter Rückbereich, Brustgurt und Trolleyschleife auf der Rückseite für hohen Anwenderkomfort.
- Stoßfester Boden für sicheren Stand und zum Schutz vor Wasser und Schmutz.



| Beschreibung | Abmessungen (mm) | Inhalt | Bestell-einheit | Artikel-nummer | GTIN | UVP o. MwSt. | UVP inkl. MwSt. |
|-------------------|------------------|--------|-----------------|----------------|---------------|--------------|-----------------|
| PACKOUT™ Rucksack | 508 x 381 x 292 | 1 | 1 | 4932471131 | 4058546287597 | 147,40 € | 176,88 € |



PACKOUT™ Kühltasche

- Teil des modularen PACKOUT™ Aufbewahrungssystems.
- 20 l Volumen.
- Isolierung hält den Inhalt bis zu 24 Stunden kühl.
- Stoßfester Boden für sicheren Stand und zum Schutz vor Wasser und Schmutz.
- Schultergurt für leichten Transport.



| Beschreibung | Abmessungen (mm) | Inhalt | Bestell-einheit | Artikel-nummer | GTIN | UVP o. MwSt. | UVP inkl. MwSt. |
|---------------------|------------------|--------|-----------------|----------------|---------------|--------------|-----------------|
| PACKOUT™ Kühltasche | 406 x 394 x 254 | 1 | 1 | 4932471132 | 4058546287603 | 85,90 € | 103,08 € |



PACKOUT™ Schienensystem

- Die Schienen können an verschiedenen Wänden montiert werden und sind somit sehr vielseitig einsetzbar.
- Schnellverschlusskonstruktion zur einfachen Montage, Höhenverstellung und Demontage der Fachböden.
- 22 kg Nutzlast pro Fachboden.
- Metallstreben verstärken die Rahmen.
- Konstruktion aus stoßfesten Polymeren.
- Teil des modularen PACKOUT™ Aufbewahrungssystems.



| Beschreibung | Abmessungen (mm) | Inhalt | Bestell-einheit | Artikel-nummer | GTIN | UVP o. MwSt. | UVP inkl. MwSt. |
|--|------------------|--------|-----------------|----------------|---------------|--------------|-----------------|
| ① PACKOUT™ Schienensystem-Set (2 Grundplatten und 2 Wandhalterungen) | 508 x 546 x 447 | 4 | 1 | 4932472127 | 4058546325237 | 135,00 € | 162,00 € |
| ② PACKOUT™ Schienensystem - Grundplatte | 99 x 533 x 422 | 1 | 1 | 4932478711 | 4058546349042 | 74,00 € | 88,80 € |
| ③ Vertikale Wandhalterung für PACKOUT™ Schienensystem 50 cm | 25 x 90 x 508 | 2 | 1 | 4932478996 | 4058546362782 | 34,00 € | 40,80 € |



PACKOUT™ Montageplatte

- Vielzählige Montagemöglichkeiten.
- Wandelt PACKOUT™ in ein stationäres Lagersystem um.
- 45 kg Nutzlast bei Montage auf dem Boden.
- 22 kg Nutzlast bei Montage an der Wand.
- Teil des modularen PACKOUT™ Aufbewahrungssystems.
- Konstruktion aus stoßfesten Polymeren.

| Beschreibung | Abmessungen (mm) | Inhalt | Bestell-einheit | Artikel-nummer | GTIN | UVP o. MwSt. | UVP inkl. MwSt. |
|----------------------------------|------------------|--------|-----------------|----------------|---------------|--------------|-----------------|
| ① PACKOUT™ Montageplatte | 28 x 594 x 467 | 1 | 1 | 4932471638 | 4058546295370 | 43,10 € | 51,72 € |
| ② PACKOUT™ Kompakt-Montageplatte | 25 x 254 x 508 | 1 | 1 | 4932480621 | 4058546409067 | 26,90 € | 32,28 € |
| ③ PACKOUT™ XL Montageplatte | 25 x 762 x 508 | 1 | 1 | 4932480622 | 4058546409074 | 64,50 € | 77,40 € |



PACKOUT™ Seitenhalterungen

NEU

- Seitliche Anbringungsmöglichkeiten für PACKOUT™ Koffer für individuelle Aufbewahrungsmöglichkeiten.
- Stoßfestes Material.
- Teil des modularen PACKOUT™ Aufbewahrungssystems.

| Beschreibung | Abmessungen (mm) | Inhalt | Bestell-einheit | Artikel-nummer | GTIN | UVP o. MwSt. | UVP inkl. MwSt. |
|--|---|--------|-----------------|----------------|---------------|--------------|-----------------|
| ① Adapter für PACKOUT™ Seitenhalterung | 52 x 122 x 45 | 2 | 1 | 4932498643 | 4058546525125 | 11,90 € | 14,28 € |
| ② PACKOUT™ Seitenhalterung für Handwerkzeuge | 154 x 294 x 120 | 1 | 1 | 4932498644 | 4058546525132 | 34,90 € | 41,88 € |
| ③ PACKOUT™ Seitenhalterung für M18™ Akkuhalter | 135 x 292 x 68 | 1 | 1 | 4932498645 | 4058546525149 | 19,90 € | 23,88 € |
| ④ PACKOUT™ Seitenhalterung für M12™ Akkuhalter | 123 x 292 x 95 | 1 | 1 | 4932498646 | 4058546525156 | 19,90 € | 23,88 € |
| ⑤ PACKOUT™ Seitenhalterung mit Aufbewahrungsschale | 125 x 294 x 140 | 1 | 1 | 4932498647 | 4058546525163 | 24,90 € | 29,88 € |
| ⑥ PACKOUT™ Seitenhalterung mit Montageplatte | 240 x 420 x 68 | 1 | 1 | 4932498648 | 4058546525170 | 24,90 € | 29,88 € |
| ⑦ PACKOUT™ Seitenhalterung für lange Werkzeuge | oberer Halter: 122 x 293 x 93; unterer Halter: 156 x 360 x 115 | 1 | 1 | 4932498649 | 4058546525187 | 44,90 € | 53,88 € |
| ⑧ PACKOUT™ Seitenhalterung mit 3 Haken | 120 x 290 x 110 | 1 | 1 | 4932498650 | 4058546525194 | 34,90 € | 41,88 € |



PACKOUT™ Holz-Arbeitsplatte

- Robuste Marinesperrholz-Platte mit glatter Oberfläche für leichte Montagearbeiten, zum Schreiben, Skizzieren oder Arbeiten am Laptop.
- Befestigungsfertige Oberfläche zur schnellen und einfachen Montage auf weiteren PACKOUT™ Komponenten.
- 22 kg Nutzlast.
- Teil des modularen PACKOUT™ Aufbewahrungssystems.
- Konstruktion aus stoßfesten Polymeren - ideal für den Baustelleneinsatz.



| Beschreibung | Abmessungen (mm) | Inhalt | Bestell-einheit | Artikel-nummer | GTIN | UVP o. MwSt. | UVP inkl. MwSt. |
|-----------------------------|------------------|--------|-----------------|----------------|---------------|--------------|-----------------|
| PACKOUT™ Holz-Arbeitsplatte | 53 x 607 x 389 | 1 | 1 | 4932472128 | 4058546325244 | 74,00 € | 88,80 € |



PACKOUT[™] Werkzeugtrage

- Flexible, zusätzliche Aufbewahrungslösung.
- Modulare Konnektivität mit dem PPACKOUT[™] Sortiment: aufstapeln oder in anderen PACKOUT[™] Koffern lagern.
- Kompatibel mit: PACKOUT[™] Koffer groß, PACKOUT[™] Trolley Koffer, PACKOUT[™] Koffer XL, PACKOUT[™] Rollbrett.
- Der Tragegriff ermöglicht einen einfachen Transport.
- Die Trennsteg ermöglichen eine individuelle Aufteilung der Werkzeugschale.
- 11 kg Traglast.
- Teil des modularen Aufbewahrungssystems PACKOUT[™].



| Beschreibung | Abmessungen (mm) | Inhalt | Bestell-einheit | Artikel-nummer | GTIN | UVP o. MwSt. | UVP inkl. MwSt. |
|-------------------------------------|------------------|--------|-----------------|----------------|---------------|--------------|-----------------|
| PACKOUT [™] Werkzeugschale | 127 x 503 x 297 | 1 | 1 | 4932480625 | 4058546409104 | 53,90 € | 64,68 € |

PACKOUT[™] Trennstrebe

- Trennsteg für die PACKOUT[™] Transportbox.
- Die Strebe ermöglicht es, PACKOUT[™] Produkte mit halber Breite auf der Transportbox zu befestigen.
- Befestigungslöcher zur Anbringung von Ladegeräten und anderen Gegenständen.
- Teil des modularen PACKOUT[™] Aufbewahrungssystems.



| Beschreibung | Abmessungen (mm) | Inhalt | Bestell-einheit | Artikel-nummer | GTIN | UVP o. MwSt. | UVP inkl. MwSt. |
|---|------------------|--------|-----------------|----------------|---------------|--------------|-----------------|
| PACKOUT [™] Transportbox Trenner | 234 x 330 x 94 | 1 | 1 | 4932480624 | 4058546409098 | 21,50 € | 25,80 € |

PACKOUT[™] Adapter für HD Box

- Heavy Duty Box-Adapter für PACKOUT[™] System.
- Passt oben auf die PACKOUT[™] Boxen.
- Zum Transport von HD Boxen auf PACKOUT[™] Boxen oder Koffern.
- Aus stoßfestem Kunststoff gefertigt.



| Beschreibung | Abmessungen (mm) | Inhalt | Bestell-einheit | Artikel-nummer | GTIN | UVP o. MwSt. | UVP inkl. MwSt. |
|--|------------------|--------|-----------------|----------------|---------------|--------------|-----------------|
| PACKOUT [™] Adapter zur Verbindung eines PACKOUT [™] Koffers mit einer HD Box. | 117 x 500 x 386 | 1 | 1 | 4932464081 | 4058546220266 | 30,80 € | 36,96 € |

PACKOUT™ Schaumstoffeinlagen

- Einlage lässt sich individuell zuschneiden zur optimalen und sicheren Aufbewahrung.
- Langlebige Konstruktion für hohen Schutz der Elektrowerkzeuge.
- Optimierte Aufbewahrung ermöglicht den leichten Zugriff auf den Inhalt.
- 4932471428: Passend für PACKOUT™ Koffer (4932464079) sowie PACKOUT™ Koffer groß (4932464080).
- 4932471928: Passend für PACKOUT™ Trolley Koffer (4932464078).



| Beschreibung | Inhalt | Bestell-einheit | Artikel-nummer | GTIN | UVP o. MwSt. | UVP inkl. MwSt. |
|--|--------|-----------------|----------------|---------------|--------------|-----------------|
| PACKOUT™ Schaumstoffeinlagen | 2 | 1 | 4932471428 | 4058546290566 | 18,90 € | 22,68 € |
| PACKOUT™ Schaumstoffeinlage für Trolley Koffer | 1 | 1 | 4932471927 | 4058546298265 | 45,10 € | 54,12 € |
| Universaleinlagen für PACKOUT™ Koffer mit Schubladen | 2 | 1 | 4932479157 | 4058546369514 | 17,20 € | 20,64 € |



Universaleinlage für PACKOUT™ Koffer mit Schubladen

- Individuell anpassbar - diese Schaumstoffeinlage kann frei gestaltet werden, indem Sie individuelle Formen entsprechend Ihres Werkzeugs ausschneiden. Ihre Werkzeuge können sicher aufbewahrt werden und sind geschützt.
- Passen Sie Ihre Schaumstoffeinlage in 4 einfachen Schritten an:
 1. Zeichnen Sie die Kontur des Produkts mit einem INKZALL™ Marker nach.
 2. Schneiden Sie den Umriss mit einem scharfen Messer aus.
 3. Entnehmen Sie die Schaumstofflagen bis zur gewünschten Tiefe.
 4. Legen Sie das Werkzeug in die Schaumstoffeinlage.
- Artikel 4932493993 enthält 2 Schaumstoffeinlagen. Eine Schaumstoffeinlage entspricht der Höhe einer Schublade des PACKOUT™ Koffers mit 4 Schubladen (4932493189) und der Höhe der schmalen Schubladen des Koffers 4932493190.



| Beschreibung | Abmessungen (mm) | Inhalt | Bestell-einheit | Artikel-nummer | GTIN | UVP o. MwSt. | UVP inkl. MwSt. |
|--|------------------|--------|-----------------|----------------|---------------|--------------|-----------------|
| Universaleinlage für PACKOUT™ Koffer mit Schubladen (schmale Schubladen) | 91 x 414 x 318 | 2 | 1 | 4932493993 | 4058546511531 | 17,20 € | 20,64 € |

PACKOUT™ Einlagen

- Herausnehmbare Einlagen für PACKOUT™ Boxen und Organisier.
- Ref. 4932478298: Passend für PACKOUT™ Trolley-Koffer (4932464078) und Koffer groß (4932464079).
- Ref. 4932478299: Passend für PACKOUT™ Koffer (4932464080).
- Ref. 4932478300 Passend für PACKOUT™ Organizer (4932464082) und Organizer Compact (4932464083).
- Ref. 4932478301: Passend für PPACKOUT™ Organizer Slim (4932471064) und Organizer Slim Compact (4932471065).

| Beschreibung | Inhalt | Bestell-einheit | Artikel-nummer | GTIN | UVP o. MwSt. | UVP inkl. MwSt. |
|--|--------|-----------------|-------------------|---------------|--------------|-----------------|
| ① PACKOUT™ Ersatzwerkzeugtrage für PACKOUT™ Trolley Koffer und Koffer groß | 1 | 1 | 4932478298 | 4058546344757 | 9,60 € | 11,52 € |
| ② PACKOUT™ Ersatzwerkzeugaufbewahrung für PACKOUT™ Koffer | 4 | 1 | 4932478299 | 4058546344764 | 13,50 € | 16,20 € |
| ③ PACKOUT™ Ersatzboxen 5 Stück für Organizer Slim und Organizer Slim Compact | 5 | 1 | 4932478301 | 4058546344788 | 8,10 € | 9,72 € |
| ④ PACKOUT™ Ersatzboxen 5 Stück für Organizer und Organizer Compact | 5 | 1 | 4932478300 | 4058546344771 | 8,10 € | 9,72 € |
| ⑤ Trennwände für PACKOUT™ Koffer mit 3 Schubladen | 8 | 1 | 4932479104 | 4058546368982 | 13,50 € | 16,20 € |
| ⑥ Trennwände für PACKOUT™ Koffer mit 2 Schubladen | 8 | 1 | 4932479105 | 4058546368999 | 13,50 € | 16,20 € |

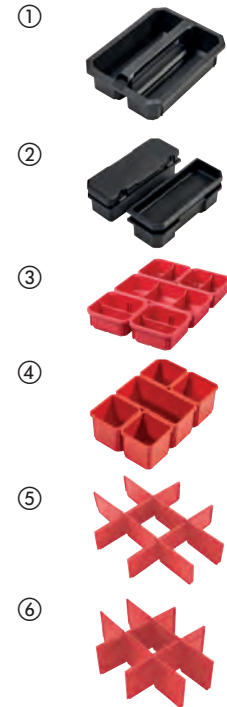

MAX BITE™ Ringmaulschlüssel- und Zangen Set in PACKOUT™ Schaumstoffeinlage

- MAX BITE™ Maulöffnung für verringertes Abrutschen oder Durchdrehen.
- Abgerundeter T-Profil-Griff für hohen Anwenderkomfort.
- Farbliche Größenmarkierung für schnelles Finden der passenden Werkzeuggröße.
- Zangenbacken mit profilierter V-Nut für sicheren, präzisen Halt und geringere Abrutschgefahr. Speziell gehärtete Verzahnung 60 HRC.
- Alle Zangen sind speziell gehärtet - 60 HRC - für verbesserte Haltbarkeit.
- Für PACKOUT™ Koffer mit Schubladen.
- Lasergeschnittener, hochwertiger Schaumstoff für perfekte Werkzeugaufbewahrung.



| Beschreibung | Inhalt | Bestell-einheit | Artikel-nummer | GTIN | UVP o. MwSt. | UVP inkl. MwSt. |
|---|--------|-----------------|-------------------|---------------|--------------|-----------------|
| MAX BITE™ Ringmaulschlüssel- und Zangenset in Schaumstoffeinlage, 19-teilig | 19 | 1 | 4932493339 | 4058546482107 | 234,90 € | 281,88 € |

8 mm, 9 mm, 10 mm, 11 mm, 12 mm, 13 mm, 14 mm, 15 mm, 16 mm, 17 mm, 18 mm, 19 mm, 20 mm, 21 mm und 22 mm MAX BITE™
 Ringmaulschlüssel; 210 mm Flachrundzange, 160 mm Seitenschneider, 180 mm Wasserpumpenzange, 150 mm Rollgabelschlüssel

VDE Zangen und VDE Schraubendreher in PACKOUT™ Schaumstoffeinlage, 10-teilig

- Durchschlagsprüfung bis 10.000 V AC, Arbeiten bis 1.000 V AC abgesichert.
- Ideales Übersetzungsverhältnis für einfaches Arbeiten.
- Bis zu 60% Kräftersparnis.
- Dünnere Schaft für leichteren und sicheren Zugang zu tief liegenden Schrauben.
- Komfortabler Tri-Lobe Handgriff optimiert für hohen Anwenderkomfort und hohe Kraftübertragung.
- Anti-Roll-Design des Handgriffs.
- Hochwertiger Schaumstoff für lange Haltbarkeit, lasergeschnittene Größenangaben zur einfachen und schnellen Größenerkennung und roter Hintergrund zur schnellen Identifizierung fehlender Werkzeuge.



| Beschreibung | Inhalt | Bestell-einheit | Artikel-nummer | GTIN | UVP o. MwSt. | UVP inkl. MwSt. |
|--|--------|-----------------|----------------|---------------|--------------|-----------------|
| VDE Zangen und VDE Schraubendreher in PACKOUT™ Schaumstoffeinlage, 10-teilig | 10 | 1 | 4932493637 | 4058546485085 | 234,90 € | 281,88 € |
| <p>160 mm VDE Abisolierzange; 210 mm VDE Langbeck-Rundzange; 160 mm VDE Seitenschneider; 180 mm VDE Kombizange; TRILOBE VDE Schraubendreher Schlitz 0,5 X 3 X 100; TRI-LOBE VDE Schraubendreher Schlitz 0,8 X 4 X 100; TRI-LOBE VDE Schraubendreher Schlitz 1,0 X 5,5 X 125; TRI-LOBE VDE Schraubendreher PZ 1 x 80; TRI-LOBE VDE Schraubendreher PZ 2 x 100; Spannungsprüfer</p> | | | | | | |



Zangen und Schraubendreher in PACKOUT™ Schaumstoffeinlage, 10-teilig

- Komfortabler 3-flächiger Tri-Lobe Handgriff für besten Halt und optimale Kraftübertragung.
- Permanent sichtbare Kennzeichnung der Aufnahme zur leichten Identifizierung.
- Gehärtete magnetische Spitze für lange Lebensdauer und sicheren Halt.
- Ideales Übersetzungsverhältnis für einfaches Arbeiten.
- Verrundete Kanten am Arbeitskopf verhindern unbeabsichtigte Beschädigungen.
- Hochwertiger Schaumstoff für lange Haltbarkeit, lasergeschnittene Größenangaben zur einfachen und schnellen Größenerkennung und roter Hintergrund zur schnellen Identifizierung fehlender Werkzeuge.



| Beschreibung | Inhalt | Bestell-einheit | Artikel-nummer | GTIN | UVP o. MwSt. | UVP inkl. MwSt. |
|--|--------|-----------------|----------------|---------------|--------------|-----------------|
| Zangen und Schraubendreher in PACKOUT™ Schaumstoffeinlage, 10-teilig | 10 | 1 | 4932493638 | 4058546485092 | 199,90 € | 239,88 € |
| <p>250 mm Wasserpumpenzange; 180 mm Kombizange; 205 mm Langbeck- Rundzange; 160 mm Seitenschneider; Tri-Lobe Schraubendreher PZ1 x 100; PZ2 x 125; Tri-Lobe Schraubendreher Schlitz SL 0,5 x 3 x 75; SL 0,8 x 4 x 100; SL 1,0 x 5,5 x 125; SL 1,2 x 6,5 x 125</p> | | | | | | |



Sanitär-Werkzeug in PACKOUT[™] Schaumstoffeinlage, 8-teilig

- Wasserpumpenzange: Durchgesteckte Gelenkkonstruktion sorgt für maximale Belastbarkeit, Induktionsgehärtete Verzahnung mit Selbstklemmeffekt.
- Seitenschneider und Langbeck-Rundzange: Induktivgehärtete Schneiden für lange Lebensdauer.
- Kompakt-Handbügelsäge: Werkzeugloser Sägeblattwechsel.
- Mini-Rohrabschneider: Chrom-Stützrollen für lange Haltbarkeit und hohen Korrosionsschutz.
- Hochwertiger Schaumstoff für lange Haltbarkeit, lasergeschnittene Größenangaben zur einfachen und schnellen Größenerkennung und roter Hintergrund zur schnellen Identifizierung fehlender Werkzeuge.



| Beschreibung | Inhalt | Bestell-einheit | Artikel-nummer | GTIN | UVP o. MwSt. | UVP inkl. MwSt. |
|--|--------|-----------------|----------------|---------------|--------------|-----------------|
| Sanitär-Werkzeug in PACKOUT [™] Schaumstoffeinlage, 8-teilig | 8 | 1 | 4932493639 | 4058546485108 | 279,90 € | 335,88 € |

250 mm Wasserpumpenzange; 205 mm Langbeck-Rundzange;
160 mm Seitenschneider; Stift-Entgrater; Torpedo Kompakt-Wasserwaage;
Kompakt Hand-Bügelsäge; Constant HD Rohrabschneider 42 mm; Mini
Rohrabschneider 22 mm

3/8" Ratsche, Steckschlüssel und Ratschen- Ringmaulschlüssel in PACKOUT[™] Schaumstoffeinlage, 55-teilig

- 90-Zahn-Design mit 4° Rückholwinkel zum leichten Arbeiten in beengten Platzverhältnissen.
- Steckschlüsseleinsätze mit FOUR FLAT[™] Anti-Roll-Design zum Ansetzen von Schraubenschlüsseln.
- Ringmaulschlüssel bieten 144-Zahn-Design mit 2,5° Rückholwinkel für Flexibilität auch in beengten Platzverhältnissen.
- Ringmaulschlüssel bieten MAX BITE[™] Maulöffnung für verringertes Abrutschen und Durchdrehen und bis zu 25% mehr Drehmoment.
- Klappschlüssel für Innensechskant und TX bieten einfachen Zugang und zuverlässige Aufbewahrungslösung.
- Ergonomischer Griff für bequemen und sicheren Halt.
- Hochwertiger Schaumstoff für lange Haltbarkeit, lasergeschnittene Größenangaben zur einfachen und schnellen Größenerkennung und roter Hintergrund zur schnellen Identifizierung fehlender Werkzeuge.



| Beschreibung | Inhalt | Bestell-einheit | Artikel-nummer | GTIN | UVP o. MwSt. | UVP inkl. MwSt. |
|--|--------|-----------------|----------------|---------------|--------------|-----------------|
| 3/8" Ratsche, Steckschlüssel und Ratschen- Ringmaulschlüssel in PACKOUT [™] Schaumstoffeinlage, 55-teilig | 55 | 1 | 4932493640 | 4058546485115 | 274,90 € | 329,88 € |

3/8" Ratsche; Standard Steckschlüsseleinsätze: 6 mm, 7 mm, 8 mm, 9 mm, 10 mm, 11 mm, 12 mm, 13 mm, 14 mm, 15 mm, 16 mm, 17 mm, 18 mm, 19 mm; Steckschlüsseleinsätze lang: 6 mm, 7 mm, 8 mm, 9 mm, 10 mm, 11 mm, 12 mm, 13 mm, 14 mm, 15 mm, 16 mm, 17 mm, 18 mm, 19 mm; 3/8" Verlängerung 76 mm und 152 mm; 3/8" Universalgelenk; MAX BITE[™] Ratschen-Ringmaulschlüssel: 8 mm, 10 mm, 12 mm, 13 mm, 14 mm, 15 mm, 17 mm; Klappschlüssel Innensechskant; Klappschlüssel TX

Holzbearbeitungs-Werkzeug in PACKOUT™ Schaumstoffeinlage, 6-teilig

- Metallkern für lange Standzeit.
- Robuste Metall-Schlagkappe für lange Lebensdauer.
- Shockshield-Griff reduziert Vibrationsspitzen, trägt zur Verringerung von Ermüdungserscheinungen bei und bietet beste Haltbarkeit.
- Hochwertiger Schaumstoff für lange Haltbarkeit, lasergeschnittene Größenangaben zur einfachen und schnellen Größenerkennung und roter Hintergrund zur schnellen Identifizierung fehlender Werkzeuge.



| Beschreibung | Inhalt | Bestell- einheit | Artikel- nummer | GTIN | UVP o. MwSt. | UVP inkl. MwSt. |
|---|--------|---------------------|--------------------|---------------|-----------------|--------------------|
| Holzbearbeitungs-Werkzeug in PACKOUT™ Schaumstoffeinlage, 6-teilig | 6 | 1 | 4932493641 | 4058546485122 | 149,90 € | 179,88 € |

Stechbeitel 6 mm; Stechbeitel 12 mm; Stechbeitel 19 mm; Stechbeitel 25 mm;
Nageleisen mit breiter Schlaufe 250 mm; Stahl-Klauenhammer, gerade
Ausführung 450 g

Schneid- und Messwerkzeug in PACKOUT™ Schaumstoffeinlage, 4-teilig

- Werkzeugfreier Sägeblatt-Wechsel.
- Hochwertige Micro Carbide Abbrechklinge.
- Reißfeste Beschichtung stärkt die ersten 15 cm des Bandes.
- Hochwertiger Schaumstoff für lange Haltbarkeit, lasergeschnittene Größenangaben zur einfachen und schnellen Größenerkennung und roter Hintergrund zur schnellen Identifizierung fehlender Werkzeuge.



| Beschreibung | Inhalt | Bestell- einheit | Artikel- nummer | GTIN | UVP o. MwSt. | UVP inkl. MwSt. |
|---|--------|---------------------|--------------------|---------------|-----------------|--------------------|
| Schneid- und Messwerkzeug in PACKOUT™ Schaumstoffeinlage, 4-teilig | 4 | 1 | 4932493642 | 4058546485139 | 114,90 € | 137,88 € |

300 mm Hand-Bügelsäge; Cuttermesser mit 18 mm Abbrechklinge; Premium-
Bandmaß 5 m; INKZALL™ Permanentmarker, schwarz



Zangen in PACKOUT[™] Schaumstoffeinlage, 8-teilig

- Ideales Übersetzungsverhältnis für einfaches Arbeiten.
- Verrundete Kanten am Arbeitskopf verhindern unbeabsichtigte Beschädigungen.
- Entgegengesetzte Verzahnung für maximale Kraftübertragung.
- Durchgesteckte Gelenkkonstruktion sorgt für maximale Belastbarkeit.
- Hochwertiger Schaumstoff für lange Haltbarkeit, lasergeschnittene Größenangaben zur einfachen und schnellen Größenerkennung und roter Hintergrund zur schnellen Identifizierung fehlender Werkzeuge.



| Beschreibung | Inhalt | Bestell-einheit | Artikel-nummer | GTIN | UVP o. MwSt. | UVP inkl. MwSt. |
|---|--------|-----------------|----------------|---------------|--------------|-----------------|
| Zangen in PACKOUT [™] Schaumstoffeinlage, 8-teilig | 8 | 1 | 4932493643 | 4058546485146 | 309,90 € | 371,88 € |

180 mm Wasserpumpenzange; 250 mm Wasserpumpenzange;
 300 mm Wasserpumpenzange; 165 mm Kombizange;
 180 mm Kombizange; 205 mm Langbeck-Rundzange;
 160 mm Seitenschneider; 200 mm Kraft-Seitenschneider

Feinschraubendreher und Schraubendreher in PACKOUT[™] Schaumstoffeinlage, 17-teilig

- Durchgehende Klinge für längere Lebensdauer.
- Längere Klinge für verbesserte Sicht auf den Arbeitsbereich und größere Reichweite.
- 360° drehbare Endkappen für präzise Kontrolle.
- Präzisionsgefertigte Bitspitzen sorgen für einen sicheren Halt und eine lange Lebensdauer.
- Verchromte Klinge für höheren Korrosionsschutz.
- Hochwertiger Schaumstoff für lange Haltbarkeit, lasergeschnittene Größenangaben zur einfachen und schnellen Größenerkennung und roter Hintergrund zur schnellen Identifizierung fehlender Werkzeuge.



| Beschreibung | Inhalt | Bestell-einheit | Artikel-nummer | GTIN | UVP o. MwSt. | UVP inkl. MwSt. |
|---|--------|-----------------|----------------|---------------|--------------|-----------------|
| Feinschraubendreher und Schraubendreher in PACKOUT [™] Schaumstoffeinlage, 17-teilig | 17 | 1 | 4932493644 | 4058546485153 | 139,90 € | 167,88 € |

Feinschraubendreher PH 00 / PH 0 / SL 1,6 / SL 2 / SL 3,2 / SL 4;
 Torx Feinschraubendreher TX 6 / TX 7 / TX 8 / TX 9 / TX 10 / TX 15;
 Tri-Lobe Schraubendreher PH 2 x 125; Tri-Lobe Schraubendreher
 SL 0,8 x 4 x 100; Tri-Lobe Schraubendreher T20 x 100;
 Spannungsprüfer 0,5 x 3 x 65; Schraubmeißel

Ratschen- und Steckschlüsseleinsätze in PACKOUT™ Schaumstoffeinlage

- 90-Zahn-Design mit 4° Rückholwinkel zum leichten Arbeiten in beengten Platzverhältnissen.
- FOUR FLAT™ Anti-Roll-Design zum Ansetzen von Schraubenschlüsseln.
- Für PACKOUT™ Koffer mit Schubladen.
- Lasergeschnittener, hochwertiger Schaumstoff für perfekte Werkzeugaufbewahrung.

| Beschreibung | Inhalt | Bestell-einheit | Artikel-nummer | GTIN | UVP o. MwSt. | UVP inkl. MwSt. |
|--|--------|-----------------|----------------|---------------|--------------|-----------------|
| ① 1/2" Ratsche, Steckschlüsseleinsätze und Innensechskantschlüssel Set in PACKOUT™ Schaumstoffeinlage, 70-teilig 1/2" Ratsche; 10 mm, 11 mm, 12 mm, 13 mm, 14 mm, 15 mm, 16 mm, 17 mm, 18 mm, 19 mm, 20 mm, 21 mm, 22 mm, 23 mm, 24 mm 1/2" standard Steckschlüsseleinsätze und 10 mm, 11 mm, 12 mm, 13 mm, 14 mm, 15 mm, 16 mm, 17 mm, 18 mm, 19 mm lange Steckschlüsseleinsätze; 76mm und 127mm 1/2" Verlängerungen; 9-teiliges Innensechskantschlüssel Set; Shockwave™ schlagfeste Schrauberrits: 2 x TX10, 4 x TX15, 5 x TX20, 5 x TX25, 5 x TX30, 2 x TX40, 1 x TX50, 1 x TX B07, 1 x TX B08, 1 x TX B09, 1 x TX B010, 1 x TX B015, 1 x TX B020, 1 x TX B025. 1 x Shockwave™ schlagfester Schnellwechsel-Bithalter | 70 | 1 | 4932480716 | 4058546410018 | 283,70 € | 340,44 € |
| ② 1/4" Ratsche, Steckschlüsseleinsätze, Schraubendreher und Rollgabelschlüssel Set in PACKOUT™ Schaumstoffeinlage 1/4" Ratsche; 5 mm, 5,5 mm, 6 mm, 7 mm, 8 mm, 9 mm, 10 mm, 11 mm, 12 mm, 13 mm, 14 mm, 15 mm 1/4" standard und lange Steckschlüsseleinsätze; 1/4" Verlängerungen 76 mm und 152 mm, 1/4" Universalgelenk; 6 Tri-Lobe Schraubendreher (SL3 / SL 4 / SL5 / SL 6 / PH 1 / PH 2); 250 mm Rollgabelschlüssel | 35 | 1 | 4932480717 | 4058546410025 | 169,80 € | 203,76 € |



PACKOUT™ Isolierbecher

- Doppelwandige Vakuumisolierung für ganztägige Hitze- und Kältespeicherung.
- Drehbarer Magnetverschluss für einfaches Öffnen.
- 18/8-Edelstahl für lange Haltbarkeit.
- Spülmaschinenfest.
- Dreh- Verriegelungsmechanismus für die Verbindung mit allen PACKOUT™ Komponenten.

| Beschreibung | Inhalt | Bestell-einheit | Artikel-nummer | GTIN | UVP o. MwSt. | UVP inkl. MwSt. |
|-------------------------------|--------|-----------------|----------------|---------------|--------------|-----------------|
| PACKOUT™ Isolierbecher 600 ml | 1 | 6 | 4932479074 | 4058546368685 | 32,30 € | 38,76 € |
| PACKOUT™ Isolierbecher 900 ml | 1 | 6 | 4932479075 | 4058546368692 | 37,70 € | 45,24 € |



PACKOUT™ Isolierflasche mit Schraubdeckel

NEU

- Doppelwandige Vakuumisolierung für ganztägige Hitze- und Kältespeicherung.
- 18/8-Edelstahl für lange Haltbarkeit.
- Spülmaschinenfest.
- Deckel sind mit allen PACKOUT™ Isolierflaschen kompatibel.
- Dreh- Verriegelungsmechanismus für die Verbindung mit allen PACKOUT™ Komponenten.
- Teil des modularen PACKOUT™ Aufbewahrungssystems.

| Beschreibung | Abmessungen (mm) | Inhalt | Bestell-einheit | Artikel-nummer | GTIN | UVP o. MwSt. | UVP inkl. MwSt. |
|---|------------------|--------|-----------------|----------------|---------------|--------------|-----------------|
| ① PACKOUT™ Isolierflasche 530 ml mit Schraubdeckel, rot | 267 x 80 x 80 | 1 | 8 | 4932493991 | 4058546511517 | 34,90 € | 41,88 € |
| PACKOUT™ Isolierflasche 530 ml mit Schraubdeckel, schwarz | 267 x 80 x 80 | 1 | 8 | 4932493992 | 4058546511524 | 34,90 € | 41,88 € |
| PACKOUT™ Isolierflasche 700 ml mit Schraubdeckel, rot | 305 x 86 x 86 | 1 | 8 | 4932493465 | 4058546483364 | 39,90 € | 47,88 € |
| PACKOUT™ Isolierflasche 700 ml mit Schraubdeckel, schwarz | 305 x 86 x 86 | 1 | 8 | 4932493466 | 4058546483371 | 39,90 € | 47,88 € |
| ③ PACKOUT™ Isolierflasche 1065 ml mit Schraubdeckel, rot | 318 x 100 x 100 | 1 | 6 | 4932493467 | 4058546483388 | 44,90 € | 53,88 € |
| PACKOUT™ Isolierflasche 1065 ml mit Schraubdeckel, schwarz | 318 x 100 x 100 | 1 | 6 | 4932493468 | 4058546483395 | 44,90 € | 53,88 € |
| ④ PACKOUT™ Isolierbecher 355 ml mit Trinkdeckel, rot | 178 x 79 x 79 | 1 | 8 | 4932498977 | 4058546528461 | 29,90 € | 35,88 € |
| PACKOUT™ Isolierbecher 355 ml mit Trinkdeckel, schwarz | 178 x 79 x 79 | 1 | 8 | 4932498978 | 4058546528478 | 29,90 € | 35,88 € |
| ⑤ PACKOUT™ Isolierflasche 530 ml mit Trinkdeckel, rot | 229 x 79 x 79 | 1 | 8 | 4932493473 | 4058546483449 | 34,90 € | 41,88 € |
| PACKOUT™ Isolierflasche 530 ml mit Trinkdeckel, schwarz | 229 x 79 x 79 | 1 | 8 | 4932493474 | 4058546483456 | 34,90 € | 41,88 € |
| ⑥ PACKOUT™ 532 ml Isolierbecher mit Henkel und Trinkdeckel, rot | 229 x 79 x 120 | 1 | 6 | 4932493471 | 4058546483425 | 39,90 € | 47,88 € |
| PACKOUT™ 532 ml Isolierbecher mit Henkel und Trinkdeckel, schwarz | 229 x 79 x 120 | 1 | 6 | 4932493472 | 4058546483432 | 39,90 € | 47,88 € |
| ⑦ PACKOUT™ Schraubdeckel | 105 x 78 x 78 | 1 | 1 | 4932493464 | 4058546483357 | 14,90 € | 17,88 € |
| ⑧ PACKOUT™ Trinkdeckel | 66 x 78 x 78 | 1 | 1 | 4932493470 | 4058546483418 | 14,90 € | 17,88 € |



PACKOUT™ Kunststoff-Trinkflaschen

NEU

- Stoßfester Tritan-Kunststoff.
- Spülmaschinenfest.
- Deckel sind mit allen PACKOUT™ Kunststoff-Trinkflaschen kompatibel.
- Dreh-Verriegelungsmechanismus für die Verbindung mit allen PACKOUT™ Komponenten.
- Teil des modularen PACKOUT™ Aufbewahrungssystems.

| Beschreibung | Abmessungen (mm) | Inhalt | Bestell-einheit | Artikel-nummer | GTIN | UVP o. MwSt. | UVP inkl. MwSt. |
|--|------------------|--------|-----------------|----------------|---------------|--------------|-----------------|
| ① PACKOUT™ 740 ml Kunststoffflasche mit Trinkdeckel rot | 286 x 79 x 79 | 1 | 8 | 4932498636 | 4058546525057 | 19,90 € | 23,88 € |
| PACKOUT™ 740 ml Kunststoffflasche mit Trinkdeckel schwarz | 286 x 79 x 79 | 1 | 8 | 4932498639 | 4058546525088 | 19,90 € | 23,88 € |
| PACKOUT™ 1005 ml Kunststoffflasche mit Trinkdeckel rot | 305 x 93 x 93 | 1 | 8 | 4932498637 | 4058546525064 | 24,90 € | 29,88 € |
| ② PACKOUT™ 1005 ml Kunststoffflasche mit Trinkdeckel schwarz | 305 x 93 x 93 | 1 | 8 | 4932498640 | 4058546525095 | 24,90 € | 29,88 € |
| ③ PACKOUT™ 1420 ml Kunststoffflasche mit Trinkdeckel rot | 337 x 99 x 99 | 1 | 6 | 4932498638 | 4058546525071 | 29,90 € | 35,88 € |
| PACKOUT™ 1420 ml Kunststoffflasche mit Trinkdeckel schwarz | 337 x 99 x 99 | 1 | 6 | 4932498641 | 4058546525101 | 29,90 € | 35,88 € |
| ④ PACKOUT™ Trinkdeckel für Kunststoffflasche | 86 x 76 x 76 | 1 | 1 | 4932498642 | 4058546525118 | 10,90 € | 13,08 € |



PACKOUT™ Befestigungsplatte

- Befestigen Sie mit der Befestigungsplatte PACKOUT™ Isolierflaschen und -becher auf ebenen Flächen.
- Einfaches Anbringen an verschiedenste Oberflächen, festschrauben oder ankleben.



| Beschreibung | Abmessungen (mm) | Inhalt | Bestell-einheit | Artikel-nummer | GTIN | UVP o. MwSt. | UVP inkl. MwSt. |
|-----------------------------|------------------|--------|-----------------|----------------|---------------|--------------|-----------------|
| PACKOUT™ Befestigungsplatte | 18 x 86 x 86 | 1 | 1 | 4932493469 | 4058546483401 | 5,90 € | 7,08 € |

PACKOUT™ Werkstattorganisation - Starterset Elektrowerkzeuge

- Beinhaltet PACKOUT™ Maschinenhalter, M18™ Akkuhalter und M12™ Akkuhalter.

| Beschreibung | Inhalt | Bestell-einheit | Artikel-nummer | GTIN | UVP o. MwSt. | UVP inkl. MwSt. |
|--|--------|-----------------|----------------|---------------|--------------|-----------------|
| PACKOUT™ Werkstattorganisation - Starterset Elektrowerkzeuge | 4 | 1 | 4932493620 | 4058546484910 | 99,90 € | 119,88 € |



PACKOUT™ Aufbewahrungshaken

- Hochfeste Stahlhaken für die Aufbewahrung selbst schwerer Werkzeuge und Gegenstände.
- Hakenbeschichtung schützt das Werkzeug.
- Schneller Zugriff auf alle Werkzeuge.
- Sichere und einfache Montage mit Click & Lock Mechanismus.
- Gestalten Sie Ihre Werkstatt ganz nach Ihren Wünschen.
- Teil des modularen PACKOUT™ Aufbewahrungssystems.

| Beschreibung | Abmessungen (mm) | Inhalt | Bestell-einheit | Artikel-nummer | GTIN | UVP o. MwSt. | UVP inkl. MwSt. |
|---|------------------|--------|-----------------|----------------|---------------|--------------|-----------------|
| ① PACKOUT™ Universalhaken gerade | 203 x 89 x 229 | 1 | 5 | 4932480700 | 4058546409852 | 18,90 € | 22,68 € |
| ② PACKOUT™ Universalhaken gebogen | 279 x 89 x 152 | 1 | 5 | 4932480701 | 4058546409869 | 18,90 € | 22,68 € |
| ③ PACKOUT™ Haken groß | 203 x 152 x 229 | 1 | 3 | 4932480702 | 4058546409876 | 20,90 € | 25,08 € |
| ④ PACKOUT™ S-Haken | 38 x 89 x 178 | 1 | 5 | 4932480703 | 4058546409883 | 12,90 € | 15,48 € |
| ⑤ PACKOUT™ Universalhaken kurz, gerade | 102 x 89 x 102 | 1 | 5 | 4932480704 | 4058546409890 | 8,90 € | 10,68 € |
| ⑥ PACKOUT™ Universalhaken kurz, gebogen | 178 x 89 x 76 | 1 | 5 | 4932480705 | 4058546409906 | 8,90 € | 10,68 € |
| ⑦ PACKOUT™ Hakenreihe Metall | 100 x 232 x 77 | 1 | 6 | 4932493384 | 4058546482558 | 19,90 € | 23,88 € |
| ⑧ PACKOUT™ Einzelhaken Metall, kurz | 98 x 98 x 120 | 1 | 5 | 4932493383 | 4058546482541 | 8,90 € | 10,68 € |



PACKOUT[™] Aufbewahrungslösungen

- Einfacher und schneller Zugriff auf alle Werkzeuge.
- Sichere und einfache Montage mit Click & Lock Mechanismus.
- Gestalten Sie Ihre Werkstatt ganz nach Ihren Wünschen.
- Teil des modularen PACKOUT[™] Aufbewahrungssystems.

| Beschreibung | Abmessungen (mm) | Inhalt | Bestell-einheit | Artikel-nummer | GTIN | UVP o. MwSt. | UVP inkl. MwSt. |
|--|------------------|--------|-----------------|----------------|---------------|--------------|-----------------|
| ① PACKOUT [™] Becherhalter | 127 x 102 x 178 | 1 | 4 | 4932480706 | 4058546409913 | 8,90 € | 10,68 € |
| ② PACKOUT [™] Rollenhalter | 165 x 102 x 330 | 1 | 5 | 4932480707 | 4058546409920 | 13,90 € | 16,68 € |
| ③ PACKOUT [™] Zangenaufbewahrung | 89 x 241 x 127 | 1 | 6 | 4932480710 | 4058546409951 | 13,90 € | 16,68 € |
| ④ PACKOUT [™] Schraubendreheraufbewahrung | 90 x 236 x 90 | 1 | 6 | 4932480711 | 4058546409968 | 11,90 € | 14,28 € |
| ⑤ PACKOUT [™] Regalfach | 254 x 241 x 89 | 1 | 5 | 4932480713 | 4058546409982 | 14,90 € | 17,88 € |
| ⑥ PACKOUT [™] Gürtelclip-Halterung | 90 x 234 x 40 | 1 | 6 | 4932493377 | 4058546482480 | 14,90 € | 17,88 € |
| ⑦ PACKOUT [™] Magnet-Regalfach | 92 x 234 x 65 | 1 | 4 | 4932493378 | 4058546482497 | 29,90 € | 35,88 € |
| ⑧ PACKOUT [™] Aufbewahrungskorb | 172 x 252 x 190 | 1 | 4 | 4932493379 | 4058546482503 | 14,90 € | 17,88 € |



PACKOUT[™] Akkuhalter

- Aufbewahrungsmöglichkeit für Akkus.
- Einklippen der Akkus für eine sichere Aufbewahrung.
- Schneller Zugriff auf alle Akkus.
- Sichere und einfache Montage mit Click & Lock Mechanismus.
- Gestalten Sie Ihre Werkstatt ganz nach Ihren Wünschen.
- Teil des modularen PACKOUT[™] Aufbewahrungssystems.

| Beschreibung | Abmessungen (mm) | Inhalt | Bestell-einheit | Artikel-nummer | GTIN | UVP o. MwSt. | UVP inkl. MwSt. |
|--|------------------|--------|-----------------|----------------|---------------|--------------|-----------------|
| ① PACKOUT [™] M12 [™] Akkuhalter | 66 x 102 x 330 | 1 | 6 | 4932480708 | 4058546409937 | 12,90 € | 15,48 € |
| ② PACKOUT [™] M18 [™] Akkuhalter | 102 x 102 x 330 | 1 | 4 | 4932480709 | 4058546409944 | 14,90 € | 17,88 € |



PACKOUT™ Aufbewahrung

- Einfacher und schneller Zugriff auf alle Werkzeuge.
- Sichere und einfache Montage mit Click & Lock Mechanismus.
- Gestalten Sie Ihre Werkstatt ganz nach Ihren Wünschen.
- Teil des modularen PACKOUT™ Aufbewahrungssystems.

| Beschreibung | Abmessungen (mm) | Inhalt | Bestell-einheit | Artikel-nummer | GTIN | UVP o. MwSt. | UVP inkl. MwSt. |
|--|------------------|--------|-----------------|----------------|---------------|--------------|-----------------|
| ① PACKOUT™ Aufbewahrungsstation für Akkuschrauber | 254 x 241 x 356 | 1 | 2 | 4932480712 | 4058546409975 | 33,90 € | 40,68 € |
| ② PACKOUT™ Aufbewahrung für langstielige Werkzeuge | 178 x 241 x 356 | 1 | 3 | 4932480714 | 4058546409999 | 39,90 € | 47,88 € |
| ③ PACKOUT™ Stielhalter, Einzelhalter | 347 x 97 x 127 | 1 | 6 | 4932493382 | 4058546482534 | 17,90 € | 21,48 € |

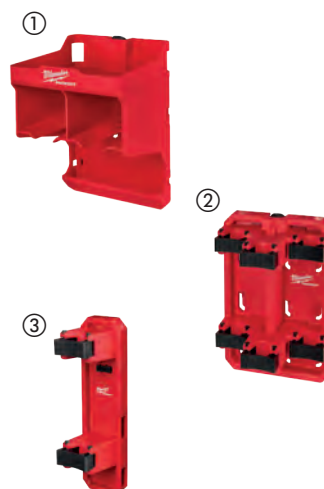

PACKOUT™ Lagerkisten

- Zur Aufbewahrung von Schrauben, Klebeband und anderen Kleinteilen.
- Lagerkisten mit herausnehmbaren Trennwänden und Innenfächern für zusätzliche Organisation.
- Zur Aufhängung an PACKOUT™ Wandmontageplatten geeignet.
- Lagerkisten passen in den PACKOUT™ Organizer (4932464082) & PACKOUT™ Compact-Organiser (4932464083).
- Magnetschalen passen in den PACKOUT™ Organizer (4932464082) & PACKOUT™ Compact-Organiser (4932464083).
- Magnetschalen können dank der magnetischen Rückseite auch an Metalloberflächen befestigt werden.
- Konstruktion aus stoßfesten Polymeren.
- Teil des modularen PACKOUT™ Aufbewahrungssystems.

| Beschreibung | Abmessungen (mm) | Inhalt | Bestell-einheit | Artikel-nummer | GTIN | UVP o. MwSt. | UVP inkl. MwSt. |
|----------------------------------|------------------|--------|-----------------|----------------|---------------|--------------|-----------------|
| ① PACKOUT™ 10x10 cm Lagerkasten | 46 x 102 x 102 | 2 | 6 | 4932480698 | 4058546409838 | 8,90 € | 10,68 € |
| ② PACKOUT™ 10x20 cm Lagerkasten | 46 x 203 x 102 | 2 | 6 | 4932480699 | 4058546409845 | 14,90 € | 17,88 € |
| ③ PACKOUT™ Magnetschale 10x10 cm | 10 x 10 x 45 | 1 | 6 | 4932493380 | 4058546482510 | 9,90 € | 11,88 € |
| ④ PACKOUT™ Magnetschale 20x10 cm | 10 x 20 x 45 | 1 | 6 | 4932493381 | 4058546482527 | 14,90 € | 17,88 € |



Vinyl Kompakt-Werkzeugtasche

NEU

- Langlebige Vinylkonstruktion.
- Spezielle Taschen für eine bessere Organisation.
- Hitzebeständige Tasche für Bohrer.
- Durchstichsichere Messertaschen zur Aufbewahrung von Messern.
- Transparente Tasche zur Aufbewahrung von Lampen.
- Magnetisches Fach zur einfachen Aufbewahrung von Kleinteilen.
- Langlebige, vernickelte Messing-Ösen.
- D-Ringe für zusätzlichen Stauraum.
- Sickerlöcher lassen das Wasser abfließen.



| Beschreibung | Abmessungen (mm) | Inhalt | Bestell-einheit | Artikel-nummer | GTIN | UVP o. MwSt. | UVP inkl. MwSt. |
|------------------------------|------------------|--------|-----------------|----------------|---------------|--------------|-----------------|
| Vinyl Kompakt-Werkzeugtasche | 600 x 457 x 100 | 1 | 1 | 4932498652 | 4058546525217 | 99,00 € | 118,80 € |

Vinyl Werkzeugtasche

NEU

- Langlebige Vinylkonstruktion.
- Spezielle Taschen für eine bessere Organisation.
- Hitzebeständige Tasche für Bohrer.
- Durchstichsichere Messertaschen zur Aufbewahrung von Messern.
- Spezielle Tasche für Flutlicht.
- Magnetisches Fach zur einfachen Aufbewahrung von Kleinteilen.
- Langlebige, vernickelte Messing-Ösen.
- D-Ringe für zusätzlichen Stauraum.
- Sickerlöcher lassen das Wasser abfließen.



| Beschreibung | Abmessungen (mm) | Inhalt | Bestell-einheit | Artikel-nummer | GTIN | UVP o. MwSt. | UVP inkl. MwSt. |
|----------------------|------------------|--------|-----------------|----------------|---------------|--------------|-----------------|
| Vinyl Werkzeugtasche | 600 x 640 x 100 | 1 | 1 | 4932498653 | 4058546525224 | 109,00 € | 130,80 € |

Offene Werkzeugtasche

NEU

- Robuste Konstruktion aus 1680 D Ballistic-Nylon.
- 2 durchstichsichere Messertaschen.
- Schlagfester Boden.
- 14 Taschen für ultimative Ordnung.
- Sickerlöcher lassen Wasser abfließen.
- 2 langlebige, vernickelte Messingösen.
- 2 D-Ringe für zusätzlichen Stauraum.
- Trageriemen für den einfachen Transport.
- Ideal für die Aufbewahrung von Elektrowerkzeugen, Zubehör und Handwerkzeugen.



| Beschreibung | Abmessungen (mm) | Inhalt | Bestell-einheit | Artikel-nummer | GTIN | UVP o. MwSt. | UVP inkl. MwSt. |
|-----------------------|------------------|--------|-----------------|----------------|---------------|--------------|-----------------|
| Offene Werkzeugtasche | 265 x 729 x 370 | 1 | 1 | 4932498654 | 4058546525231 | 59,00 € | 70,80 € |

Offene Werkzeugtasche mit Außentaschen

NEU

- Robuste Konstruktion aus 1680 DEN Ballistic-Nylon.
- 2 durchstichsichere Messertaschen.
- 24 Taschen für ultimative Organisation.
- Sickerlöcher lassen das Wasser abfließen.
- 2 langlebige vernickelte Messingösen.
- 2 D-Ringe für zusätzlichen Stauraum.
- Trageriemen für den einfachen Transport.
- Ideal für die Aufbewahrung von Elektrowerkzeugen, Zubehör und Handwerkzeugen.



| Beschreibung | Abmessungen (mm) | Inhalt | Bestell-einheit | Artikel-nummer | GTIN | UVP o. MwSt. | UVP inkl. MwSt. |
|--|------------------|--------|-----------------|----------------|---------------|--------------|-----------------|
| Offene Werkzeugtasche mit Außentaschen | 265 x 729 x 370 | 1 | 1 | 4932498655 | 4058546525248 | 69,00 € | 82,80 € |

Textil Werkzeugeweimer

NEU

- Drehbarer Metallkarabiner.
- 34 kg Belastbarkeit.
- Robustes Material für eine lange Lebensdauer.
- Sickerlöcher lassen das Wasser abfließen.
- Verstärkter Ring hält den Eimer stets offen.



| Beschreibung | Abmessungen (mm) | Inhalt | Bestell-einheit | Artikel-nummer | GTIN | UVP o. MwSt. | UVP inkl. MwSt. |
|------------------------|------------------|--------|-----------------|----------------|---------------|--------------|-----------------|
| Textil Werkzeugeweimer | 370 x 300 x 300 | 1 | 1 | 4932498656 | 4058546525255 | 49,00 € | 58,80 € |

Textil Werkzeugeweimer mit Außentaschen

NEU

- Drehbarer Metallkarabiner.
- 34 kg Belastbarkeit.
- Robustes Material für eine lange Lebensdauer.
- Sickerlöcher lassen das Wasser abfließen.
- Verstärkter Ring hält den Eimer stets offen.

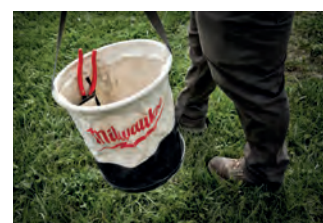

| Beschreibung | Abmessungen (mm) | Inhalt | Bestell-einheit | Artikel-nummer | GTIN | UVP o. MwSt. | UVP inkl. MwSt. |
|---|------------------|--------|-----------------|----------------|---------------|--------------|-----------------|
| Textil Werkzeugeweimer mit Innentaschen | 370 x 300 x 300 | 1 | 1 | 4932498657 | 4058546525262 | 59,00 € | 70,80 € |

Ultimate Jobsite Rucksack

- Robuste Konstruktion aus 1680 DEN Ballistic-Nylon und stabilen Metallzippnern.
- Robuster Kunststoffboden für sicheren Stand und zum Schutz vor Schmutz und Nässe.
- Verstellbarer Brustgurt und Trolleyschleufe auf der Rückseite.
- Gepolsterte, atmungsaktive Schultergurte für hohen Anwenderkomfort.
- 48 Taschen einschließlich 2 Hardcasetaschen, ideal zur sicheren Aufbewahrung von Elektronik.
- Der Ultimate Jobsite Rucksack ist die ideale Lösung für organisierte Aufbewahrung.



| Beschreibung | Abmessungen (mm) | Inhalt | Bestell-einheit | Artikel-nummer | GTIN | UVP o. MwSt. | UVP inkl. MwSt. |
|---------------------------|------------------|--------|-----------------|----------------|---------------|--------------|-----------------|
| Ultimate Jobsite Rucksack | 240 x 457 x 518 | 1 | 1 | 4932464833 | 4058546227784 | 146,30 € | 175,56 € |



Jobsite Rucksack

- Robuste Konstruktion aus 1680 DEN Ballistic-Nylon.
- Robuster Kunststoffboden für sicheren Stand und zum Schutz vor Schmutz und Nässe.
- Gepolsterte, atmungsaktive Schultergurte für hohen Anwenderkomfort.
- Großes Innenfach mit 35 Einsteckfächern.
- Front herunterklappbar zum leichteren Verstauen größerer Gegenstände. Seitliches Fach für Getränkeflaschen.
- Vertikaler Innenteiler mit Einsteckfächern zum übersichtlichen Verstauen von Werkzeugen.
- Laptop-Fach zur sicheren Aufbewahrung von Laptops oder Tablets.
- Vorderes, leicht zugängliches Fach für zusätzlichen Stauraum.



| Beschreibung | Abmessungen (mm) | Inhalt | Bestell-einheit | Artikel-nummer | GTIN | UVP o. MwSt. | UVP inkl. MwSt. |
|------------------|------------------|--------|-----------------|----------------|--------------|--------------|-----------------|
| Jobsite Rucksack | 363 x 203 x 594 | 1 | 1 | 48228200 | 045242333943 | 109,60 € | 131,52 € |



Handwerker-Rucksack

- Hochwertige Konstruktion aus 1680 DEN Ballistic-Nylon.
- Gepolsterte Schultergurte für hohen Anwenderkomfort.
- Laptop-Fach zur sicheren Aufbewahrung von Laptops oder Tablets.
- 18 Einsteckfächer für eine Vielzahl von Verstaumungsmöglichkeiten.

| Beschreibung | Abmessungen (mm) | Inhalt | Bestell-einheit | Artikel-nummer | GTIN | UVP o. MwSt. | UVP inkl. MwSt. |
|---------------------|------------------|--------|-----------------|----------------|---------------|--------------|-----------------|
| Handwerker-Rucksack | 360 x 210 x 520 | 1 | 1 | 4932464252 | 4058546221973 | 90,60 € | 108,72 € |



Kompakt-Rucksack

- Robuste Konstruktion aus 1680 DEN Ballistic-Nylon und stabilen Metallzippem.
- Verstärkter Boden schützt den Inhalt.
- Verstellbarer Brustgurt und Trolleyschlaufe auf der Rückseite.
- Gepolsterte und atmungsaktive Schultergurte für hohen Anwenderkomfort.
- 22 Taschen inklusive gepolsterte Elektroniktasche für optimale Organisation.

| Beschreibung | Abmessungen (mm) | Inhalt | Bestell-einheit | Artikel-nummer | GTIN | UVP o. MwSt. | UVP inkl. MwSt. |
|------------------|------------------|--------|-----------------|----------------|---------------|--------------|-----------------|
| Kompakt-Rucksack | 200 x 300 x 498 | 1 | 1 | 4932464834 | 4058546227791 | 134,50 € | 161,40 € |



Jobsite Kühltasche

- Robuste Konstruktion aus 1680 DEN Ballistic-Nylon und stabilen Metallzippem.
- Speziell entwickelt, um den Bedingungen auf der Baustelle standzuhalten.
- Doppelt isoliert und auslaufsicher, hält die Kühltasche den Inhalt bis zu 24 Stunden gekühlt.
- Bandmaß-Clip zur sicheren Aufbewahrung eines Bandmaßes, auch als Flaschenöffner verwendbar.
- Gepolsterter Schultergurt mit Metallhaken für lange Lebensdauer.
- Elektroniktasche zur sicheren Aufbewahrung.

| Beschreibung | Abmessungen (mm) | Inhalt | Bestell-einheit | Artikel-nummer | GTIN | UVP o. MwSt. | UVP inkl. MwSt. |
|--------------------|------------------|--------|-----------------|----------------|---------------|--------------|-----------------|
| Jobsite Kühltasche | 280 x 350 x 380 | 1 | 1 | 4932464835 | 4058546227807 | 72,90 € | 87,48 € |



Elektriker-Werkzeugtasche

- Robuste Konstruktion aus 1680 DEN Ballistic-Nylon.
- Doppelte Naht sowie Nietnaht.
- Integrierter Tragegriff für hohen Anwenderkomfort sowie als zusätzliche Aufhängemöglichkeit verwendbar.
- Solider Boden für sicheren Stand, auch wenn die Tasche gefüllt ist.
- Integrierte Gürtelschlaufen ermöglichen das Tragen mit einem Werkzeuggürtel.
- D-Ringe ermöglichen das Befestigen an einem Tragegeschirr.
- Metallclip zur sicheren Befestigung eines Bandmaßes.

| Beschreibung | Inhalt | Bestell-einheit | Artikel-nummer | GTIN | UVP o. MwSt. | UVP inkl. MwSt. |
|---------------------------|--------|-----------------|----------------|--------------|--------------|-----------------|
| Elektriker Werkzeugtasche | 1 | 1 | 48228112 | 045242509157 | 54,50 € | 65,40 € |



Werkzeuggürtel

NEU

- Robuste Konstruktion aus 1680 DEN Ballistic-Nylon.
- Doppelte Naht sowie Nietnaht.
- Gepolsterter 4-Punkt-Gurt verteilt die Gewichtsbelastung für höheren Anwenderkomfort.
- Gepolsterter, atmungsaktiver Gürtel für hohen Anwenderkomfort.
- Integrierter Tragegriff für leichten Transport der Taschen.
- Tragegeschirr abnehmbar.



| Beschreibung | Inhalt | Bestell-einheit | Artikel-nummer | GTIN | UVP o. MwSt. | UVP inkl. MwSt. |
|----------------|--------|-----------------|----------------|--------------|--------------|-----------------|
| Werkzeuggürtel | 1 | 1 | 48228120 | 045242333974 | 120,90 € | 145,08 € |

Tragegeschirr

- Verstellbare Gurte zur Anpassung der Größe.
- 1680 DEN Ballistic-Nylon.



| Beschreibung | Inhalt | Bestell-einheit | Artikel-nummer | GTIN | UVP o. MwSt. | UVP inkl. MwSt. |
|---------------|--------|-----------------|----------------|--------------|--------------|-----------------|
| Tragegeschirr | 1 | 1 | 48228145 | 045242358212 | 42,70 € | 51,24 € |

Werkzeuggürtel

- Metallbeschläge und 1680 DEN Ballistic-Nylon für lange Lebensdauer.
- Bis zu 152 mm (6") gepolstert, kann für Umfänge bis 143 mm (5 3/4") eingestellt werden.



| Beschreibung | Inhalt | Bestell-einheit | Artikel-nummer | GTIN | UVP o. MwSt. | UVP inkl. MwSt. |
|----------------|--------|-----------------|----------------|--------------|--------------|-----------------|
| Werkzeuggürtel | 1 | 1 | 48228140 | 045242358168 | 48,50 € | 58,20 € |

HEAVY DUTY™ Boxen

- HD Box inkl. 2 Schnellverschlüssen und Schaumstoffeinlage.

| HD Box Größe | Abmessungen (mm) | Inhalt | Bestell-einheit | Artikel-nummer | GTIN | UVP o. MwSt. | UVP inkl. MwSt. |
|--|------------------|--------|-----------------|----------------|---------------|--------------|-----------------|
| 1 | 132 x 475 x 358 | 1 | 1 | 4932453385 | 4002395146376 | 47,30 € | 56,76 € |
| 2 | 475 x 358 x 192 | 1 | 1 | 4932383162 | 4002395349463 | 53,00 € | 63,60 € |
| 3 | 230 x 475 x 358 | 1 | 1 | 4932453386 | 4002395143634 | 55,20 € | 66,24 € |
| HD Box Größe 2 - mit FUEL™ Logo | 180 x 475 x 362 | 1 | 1 | 4932498753 | 4058546526221 | 49,90 € | 59,88 € |
| HD Box Größe 1 mit Schaumstoff im Deckel | | 1 | 1 | 4932459751 | 4058546029234 | 47,30 € | 56,76 € |
| Schnellverschlüsse | | 2 | 1 | 4932373252 | 4002395347247 | 8,40 € | 10,08 € |
| PACKOUT™ Adapter zur Verbindung eines PACKOUT™ Koffers mit einer HD Box. | 117 x 500 x 386 | 1 | 1 | 4932464081 | 4058546220266 | 30,80 € | 36,96 € |





MILWAUKEE® WERKSTATTWAGEN



**HIER SCANNEN UND
IHREN INDIVIDUELLEN
WERKSTATTWAGEN
KONFIGURIEREN.**



30" / 78 cm TOOLGUARD[™] Werkstattwagen mit 7 Schubladen

- Soft-Close Schubladen mit 45 kg Traglast.
- Unterste Schublade mit 90 kg Traglast.
- Schubladen-Einzelverriegelung verhindert ein ungewolltes Öffnen.
- Jede Schublade ist mit einer rutschsicheren Matte ausgestattet.
- Versenkte ABS-Arbeitsplatte mit Schraubendreherlöchern und zusätzlichen Fächern.
- ABS-Kanten mit Stoßfängern schützen vor Schäden.
- Magnetischer 240-Volt-Elektroverteiler ermöglicht das Laden von Akkus direkt am Werkstattwagen.
- Lochblechwand mit Haken und Werkzeughaltern zur leicht zugänglichen Aufbewahrung meistverwendeter Werkzeuge.
- Seitenfächer zur Aufbewahrung von Flaschen und Dosen.
- Elektrowerkzeug-Organiser in der untersten Schublade.
- 125 mm große Rollen (2 fixierte, 2 Lenkrollen mit Feststellbremse).
- 800 kg Gesamttragkraft.



| Beschreibung | Abmessungen (mm) | Inhalt | Bestell-einheit | Artikel-nummer | GTIN | UVP o. MwSt. | UVP inkl. MwSt. |
|--|------------------|--------|-----------------|----------------|---------------|--------------|-----------------|
| 30" / 78 cm TOOLGUARD [™] Werkstattwagen mit 7 Schubladen | 1064 x 810 x 524 | 1 | 1 | 4932478849 | 4058546361310 | 999,00 € | 1198,80 € |

30" / 78 cm TOOLGUARD[™] Werkstattwagen-Aufsatz mit 4 Schubladen

- Soft-Close Schubladen mit 45 kg Traglast.
- Schubladen-Einzelverriegelung verhindert ein ungewolltes Öffnen.
- Jede Schublade ist mit einer rutschsicheren Matte ausgestattet.
- ABS Kanten mit Stoßfängern schützt vor Schäden.
- Seitenfächer zur Aufbewahrung von Flaschen und Dosen.



| Beschreibung | Abmessungen (mm) | Inhalt | Bestell-einheit | Artikel-nummer | GTIN | UVP o. MwSt. | UVP inkl. MwSt. |
|--|------------------|--------|-----------------|----------------|---------------|--------------|-----------------|
| 30" / 78 cm TOOLGUARD [™] Werkstattwagen-Aufsatz mit 4 Schubladen | 810 x 524 x 498 | 1 | 1 | 4932478850 | 4058546361327 | 629,00 € | 754,80 € |

40" / 102 cm TOOLGUARD[™] Servicewagen

- Soft-Close Schubladen mit 45 kg Traglast.
- Ausziehbares Schubfach am Boden mit 90 kg Tragkraft.
- Integrierte Staufächer.
- Zwei Aufbewahrungsschalen, die umgedreht werden können, um eine bündige Oberfläche zu schaffen, oder komplett entfernt werden können, um lange Werkzeuge vertikal zu lagern.
- V-Nuten zur sicheren Ablage von Rundmaterial.
- Abklappbare Ablage mit 22 kg Traglast.
- 2 abnehmbare Ablagen zur Aufbewahrung von Flaschen, Dosen oder anderen Utensilien.
- Ecken mit Gummistoßdämpfern zum Schutz vor Schäden.
- Magnetischer 240-Volt-Elektroverteiler ermöglicht das Laden von Akkus direkt am Servicewagen.
- 125 mm große Rollen (2 fixierte, 2 Lenkrollen mit Feststellbremse).
- 315 kg Gesamttragkraft.



| Beschreibung | Abmessungen (mm) | Inhalt | Bestell-einheit | Artikel-nummer | GTIN | UVP o. MwSt. | UVP inkl. MwSt. |
|--|------------------|--------|-----------------|----------------|---------------|--------------|-----------------|
| 40" / 102 cm TOOLGUARD [™] Servicewagen | 1016 x 561 x 991 | 1 | 1 | 4932478856 | 4058546361389 | 715,00 € | 858,00 € |

46" / 117 cm TOOLGUARD™ Werkstattwagen mit 10 Schubladen

- Soft-Close Schubladen mit 45 kg Traglast.
- Untere Schubladen mit 90 kg Traglast.
- Jede Schublade ist mit einer rutschsicheren Matte ausgestattet.
- Ecken mit Gummistoßdämpfern zum Schutz vor Schäden.
- Magnetischer 240-Volt-Elektroverteiler ermöglicht das Laden von Akkus direkt am Werkstattwagen.
- Ausklappbare Seitenablage für Flaschen und Dosen.
- Integrierter Flaschenöffner.
- Elektrowerkzeug-Organiser in der untersten Schublade.
- 150 mm große Rollen (2 fixierte, 2 Lenkrollen mit Feststellbremse).
- 1360 kg Gesamttragkraft.



| Beschreibung | Abmessungen (mm) | Inhalt | Bestell-einheit | Artikel-nummer | GTIN | UVP o. MwSt. | UVP inkl. MwSt. |
|--|------------------|--------|-----------------|----------------|---------------|--------------|-----------------|
| 46" / 117 cm TOOLGUARD™ Werkstattwagen mit 10 Schubladen | 1170 x 562 x 982 | 1 | 1 | 4932478852 | 4058546361341 | 1419,00 € | 1702,80 € |

46" / 117 cm TOOLGUARD™ Werkstattwagen-Aufsatz mit 6 Schubladen

- Soft-Close Schubladen mit 45 kg Traglast.
- Jede Schublade ist mit einer rutschsicheren Matte ausgestattet.
- Arbeitsfläche zum Schreiben oder für das Arbeiten am Laptop.
- Separat abschließbare Schublade zur sicheren Aufbewahrung von Wertsachen wie z. B. Handys, Schlüssel oder Dokumenten.
- Ecken mit Gummistoßdämpfern zum Schutz vor Schäden.
- Magnetischer 240-Volt-Elektroverteiler ermöglicht das Laden von Akkus direkt am Werkstattwagen-Aufsatz.
- Lochblechwand mit Haken und Werkzeughaltern zur leicht zugänglichen Aufbewahrung meistverwendeter Werkzeuge.



| Beschreibung | Abmessungen (mm) | Inhalt | Bestell-einheit | Artikel-nummer | GTIN | UVP o. MwSt. | UVP inkl. MwSt. |
|---|------------------|--------|-----------------|----------------|---------------|--------------|-----------------|
| 46" / 117 cm TOOLGUARD™ Werkstattwagen-Aufsatz mit 6 Schubladen | 1170 x 562 x 644 | 1 | 1 | 4932478854 | 4058546361365 | 1039,00 € | 1246,80 € |

27" / 69 cm TOOLGUARD™ Werkstattwagen mit 7 Schubladen

NEU

- Schubladen mit 35 kg Traglast.
- Unterste Schublade mit 70 kg Traglast.
- Schubladen-Einzelverriegelung verhindert ein ungewolltes Öffnen.
- Jede Schublade ist mit einer rutschsicheren Matte ausgestattet.
- Versenkte ABS-Arbeitsplatte mit Schraubendreherlöchern und zusätzlichen Fächern.
- Lochblechwand mit Haken und Werkzeughaltern zur leicht zugänglichen Aufbewahrung meistverwendeter Werkzeuge.
- Seitenfächer zur Aufbewahrung von Flaschen und Dosen.
- Metall-Trennsteg in der untersten Schublade für einfachere Organisation.
- 125 mm große Industrierollen (2 fixierte, 2 Lenkrollen, davon eine mit Feststellbremse).
- Direkt einsatzbereit - Werkstattwagen wird mit montierten Industrierollen aufgeliefert.
- 625 kg Gesamttragkraft.



| Beschreibung | Abmessungen (mm) | Inhalt | Bestell-einheit | Artikel-nummer | GTIN | UVP o. MwSt. | UVP inkl. MwSt. |
|--|-------------------------------|--------|-----------------|----------------|---------------|--------------|-----------------|
| 27" / 69 cm TOOLGUARD™ Werkstattwagen mit 7 Schubladen | 971 x 741 x 520 (with handle) | 1 | 1 | 4932498252 | 4058546521219 | 699,00 € | 838,80 € |

Anti-Rutsch Auflage

- Anti-Rutsch Auflage für 46" / 117 cm Werkstattwagen.
- Ermöglicht ein produktives und sicheres Arbeiten auf dem 46" / 117 cm Werkstattwagen.
- Verhindert, dass Gegenstände von der Arbeitsoberfläche rollen oder herunterfallen.
- Einfache Montage mit zwei Klebestreifen (im Lieferumfang enthalten).



| Beschreibung | Inhalt | Bestell-einheit | Artikel-nummer | GTIN | UVP o. MwSt. | UVP inkl. MwSt. |
|---|--------|-----------------|----------------|---------------|--------------|-----------------|
| Anti-Rutsch Auflage für 46" / 117 cm Werkstattwagen | 1 | 1 | 4932492547 | 4058546419141 | 26,90 € | 32,28 € |

Dosenhalter

NEU

- Zur Aufbewahrung von Sprühdosen und Flaschen.
- Kompatibel mit dem TOOLGUARD[™] 27" / 69 cm Werkstattwagen (4932498252).



| Beschreibung | Inhalt | Bestell-einheit | Artikel-nummer | GTIN | UVP o. MwSt. | UVP inkl. MwSt. |
|--------------|--------|-----------------|----------------|---------------|--------------|-----------------|
| Dosenhalter | 1 | 1 | 4932498955 | 4058546528249 | 19,90 € | 23,88 € |

Rollenhalter

NEU

- Rollenhalter für Papierhandtücher bis zu einer Breite von 30 cm und einem Durchmesser von 26 cm.
- Kompatibel mit den Lochplattenwänden der TOOLGUARD[™] Werkstattwagen 4932498252, 4932478849 und 4932478851.



| Beschreibung | Inhalt | Bestell-einheit | Artikel-nummer | GTIN | UVP o. MwSt. | UVP inkl. MwSt. |
|--------------|--------|-----------------|----------------|---------------|--------------|-----------------|
| Rollenhalter | 1 | 1 | 4932498956 | 4058546528256 | 34,90 € | 41,88 € |

Universal Metall-Einzelhaken

NEU

- Universal Metall-Einzelhaken.
- Kompatibel mit den Lochplattenwänden von TOOLGUARD[™] Werkstattwagen.



| Beschreibung | Inhalt | Bestell-einheit | Artikel-nummer | GTIN | UVP o. MwSt. | UVP inkl. MwSt. |
|------------------------------|--------|-----------------|----------------|---------------|--------------|-----------------|
| Universal Metall-Einzelhaken | 12 | 1 | 4932498957 | 4058546528263 | 29,90 € | 35,88 € |

Doppelhaken

NEU

- Universeller Doppelhaken aus Metall.
- Kompatibel mit TOOLGUARD™ Lochplattenwänden.

| Beschreibung | Inhalt | Bestell-einheit | Artikel-nummer | GTIN | UVP o. MwSt. | UVP inkl. MwSt. |
|--------------|--------|-----------------|----------------|---------------|--------------|-----------------|
| Doppelhaken | 12 | 1 | 4932498958 | 4058546528270 | 69,90 € | 83,88 € |



Magnetischer 240-Volt-Elektroverteiler

NEU

- Magnetische Steckdosenleiste mit 3 x EU-Steckern und 2 x USB-A-Buchsen.
- Magnetische Halterung ermöglicht, sichere Platzierung auf jeder Metalloberfläche.

| Beschreibung | Inhalt | Bestell-einheit | Artikel-nummer | GTIN | UVP o. MwSt. | UVP inkl. MwSt. |
|--|--------|-----------------|----------------|---------------|--------------|-----------------|
| Magnetischer 240-Volt-Elektroverteiler | 1 | 1 | 4932498959 | 4058546528287 | 59,90 € | 71,88 € |



30" / 78 cm TOOLGUARD Werkstattwagen mit Werkzeugbestückung, Premium Version

- Soft-Close Schubladen mit 45 kg Traglast. Unterste Schublade mit 90 kg Traglast.
- Schubladen-Einzelverriegelung verhindert ein ungewolltes Öffnen.
- 125 mm große Rollen (2 fixierte, 2 Lenkrollen mit Feststellbremse).
- 5 Schubladen mit den wichtigsten Werkzeugen für gängige Instandhaltungsarbeiten.
- M18FMTIW2F12 M18 FUEL™ 1/2" - VIERKANT-AKKU-SCHLAGSCHRAUBER MIT SPRENGRING: Der vielseitigste Akku-Schlagschrauber im MILWAUKEE® Sortiment mit einer branchenführenden Leistung von 881 Nm Drehmoment zum Lösen von Muttern und 745 Nm Drehmoment zum Anziehen. Kompaktes Design mit nur 152mm Gesamtlänge, ideal für Anwendungen in engen Bauräumen.
- Inklusive 2 x M18 B5-CR: M18™ chemieresistenter 5.0 AH AKKU - Neues Gehäusematerial bietet mehr Schutz gegen Öle, Lösungsmittel und Fette.
- M12™ - M18™ HIGH OUTPUT™-Schnellladegerät: Kompatibel mit allen M18™, M14™ und M12™REDLITHIUM™ Akkus.



| Beschreibung | Inhalt | Bestell-einheit | Artikel-nummer | GTIN | UVP o. MwSt. | UVP inkl. MwSt. |
|---|--------|-----------------|----------------|---------------|--------------|-----------------|
| 30" / 78 cm TOOLGUARD Werkstattwagen mit Werkzeugbestückung, 246-teilig | 246 | 1 | 4932493817 | 4058546509774 | 3599,00 € | 4318,80 € |

194-teiliges 1/4", 3/8", 1/2" Ratschen & Steckschüsseleinsatz Set in Schaumstoffeinlage (4932498518), 27-teiliges MAXBITE Ringmaulschlüssel Set in Schaumstoffeinlage (4932493247), 4-teiliges Zangen Set in Schaumstoffeinlage (4932493631), 15-teiliges MAXBITE Ratschen-Ringmaulschlüssel Set in Schaumstoffeinlage (4932479828), 10-teiliges Doppel-Maulschlüssel Set in Schaumstoffeinlage (4932493629), 23-teiliges Trilobe Schraubendreher Set in Schaumstoffeinlage (4932479830), 3-teiliges Sicherungsringzangen Set in Schaumstoffeinlage (4932493632), 2-teiliges Hammer Set in Schaumstoffeinlage (4932493253), 3-teiliges Schneiden und Messen Set in Schaumstoffeinlage (4932493252), 32-teiliges 1/2" Shockwave™ Schlagnüsse Set in Schaumstoffeinlage (4932493392), M18FW2F12-0 1/2" Kompakt-Schlagschrauber (4933498058), 2 x M18™ Chemieresistenter 5.0 Akku (4932479265), M12™ & M18™ Akku-Schnellladegerät (4932451079), kratzfesteste Schutzbrille (4932478763), 3 St. Mehrweg-Gehörschutzstöpsel (4932471904), 30" TOOLGUARD™ Werkstattwagen (4932478849)

30" / 78 cm TOOLGUARD Werkstattwagen mit Werkzeugbestückung, Standard Version

- Soft-Close Schubladen mit 45 kg Traglast. Unterste Schublade mit 90 kg Traglast.
- Schubladen-Einzelverriegelung verhindert ein ungewolltes Öffnen.
- 125 mm große Rollen (2 fixierte, 2 Lenkrollen mit Feststellbremse).
- 5 Schubladen mit den wichtigsten Werkzeugen für gängige Instandhaltungsarbeiten.



| Beschreibung | Inhalt | Bestell-einheit | Artikel-nummer | GTIN | UVP o. MwSt. | UVP inkl. MwSt. |
|---|--------|-----------------|----------------|---------------|--------------|-----------------|
| 30" / 78 cm TOOLGUARD Werkstattwagen mit Werkzeugbestückung, 206-teilig | 206 | 1 | 4932498185 | 4058546520540 | 2999,00 € | 3598,80 € |
| <p>119-teiliges 1/4", 3/8", 1/2" Ratschen & Steckschlüsseleinsatz Set in Schaumstoffeinlage (4932498518), 27-teiliges MAXBITE Ringmaulschlüssel Set in Schaumstoffeinlage (4932493247), 4-teiliges Zangen Set in Schaumstoffeinlage (4932493631), 15-teiliges MAXBITE Ratschen-Ringmaulschlüssel Set in Schaumstoffeinlage (4932479828), 10-teiliges Doppel-Maulschlüssel Set in Schaumstoffeinlage (4932493629), 23-teiliges Trilobe Schraubendreher Set in Schaumstoffeinlage (4932479830), 3-teiliges Sicherungsringzangen Set in Schaumstoffeinlage (4932493632), 2-teiliges Hammer Set in Schaumstoffeinlage (4932493253), 3-teiliges Schneiden und Messen Set in Schaumstoffeinlage (4932493252), 30" TOOLGUARD[™] Werkstattwagen (4932478849)</p> | | | | | | |

27" / 69 cm TOOLGUARD[™] Werkstattwagen mit Werkzeugbestückung, 131-teilig

NEU

- 3 Schubladen mit den wichtigsten Werkzeugen.
- Schubladen mit 35 kg Traglast. Unterste Schublade mit 70 kg Traglast.
- Schubladen-Einzelverriegelung verhindert ein ungewolltes Öffnen.
- 125 mm großen Rollen (2 x fixierte, 2 Lenkrollen, 1 Feststellbremse).
- Ratschen mit 90-Zahn-Design mit 4° Rückholwinkel für Arbeiten bei beengten Platzverhältnissen.
- Ringmaulschlüssel mit MAX BITE[™] Maulöffnung für verringertes Abrutschen und Durchdrehen.
- Schraubendreher mit komfortablem Tri-Lobe Handgriff optimiert für hohen Anwenderkomfort und hohe Kraftübertragung.



| Beschreibung | Inhalt | Bestell-einheit | Artikel-nummer | GTIN | UVP o. MwSt. | UVP inkl. MwSt. |
|---|--------|-----------------|----------------|---------------|--------------|-----------------|
| 27" / 69 cm TOOLGUARD [™] Werkstattwagen mit Werkzeugbestückung, 131-teilig | 131 | 1 | 4932499182 | 4058546563462 | 1649,00 € | 1978,80 € |
| <p>28-teiliges 1/4" Ratschen- und Steckschlüsseleinsätze Set in Schaumstoffeinlage (4932479824), 23-teiliges 3/8" Ratschen- und Steckschlüsseleinsätze Set in Schaumstoffeinlage (4932479825), 28-teiliges 1/2" Ratschen- und Steckschlüsseleinsätze in Schaumstoffeinlage (4932479826), 15-teiliges MAX BITE[™] Ringmaulschlüssel-Set in Schaumstoffeinlage (4932479827), 6-teiliges Tri-Lobe TX Schraubendreher Set in Schaumstoffeinlage (4932492392), 7-teiliges Tri-Lobe SL & PH Schraubendreher Set in Schaumstoffeinlage (4932492394), 15-teiliges Werkzeugset in Schaumstoffeinlage (4932493257)</p> | | | | | | |



Bestücktes Einlagen-Set Universal - 170-teilig

NEU

- Idealer Mix aus innovativen Handwerkzeugen für Instandhaltung und Reparatur. Organisiert in Premium-Schaumstoffeinlagen.
- Ratschen mit 90-Zahn-Design mit 4° Rückholwinkel für Arbeiten bei beengten Platzverhältnissen.
- Ringmaulschlüssel mit MAX BITE™ Maulöffnung für verringertes Abrutschen und Durchdrehen.
- Schraubendreher mit komfortablem Tri-Lobe Handgriff optimiert für hohen Anwenderkomfort und hohe Kraftübertragung.
- Premium-Schaumstoffeinlagen für eine längere Lebensdauer. Lasergeschnittene Größen für leichte und schnelle Identifizierung des richtigen Werkzeugs. Rote untere Lage lässt schnell erkennen, wo ein Werkzeug fehlt.



| Beschreibung | Inhalt | Bestell-einheit | Artikel-nummer | GTIN | UVP o. MwSt. | UVP inkl. MwSt. |
|---|--------|-----------------|----------------|---------------|--------------|-----------------|
| Schaumstoffeinlagen-Set Universal bestückt - 170-teilig | | | | | | |
| 28-teiliges 1/4" Ratschen- und Steckschlüsseleinsätze Set in Schaumstoffeinlage (4932479824), 28-teiliges 1/2" Ratschen- und Steckschlüsseleinsätze in Schaumstoffeinlage (4932479826), 15-teiliges MAX BITE™ Ringmaulschlüssel-Set in Schaumstoffeinlage (4932479827), 6-teiliges Tri-Lobe TX Schraubendreher Set in Schaumstoffeinlage (4932492392), 23-teiliges Tri-Lobe Schraubendreher Set in Schaumstoffeinlage (4932479830), 8-teiliges Klappschlüssel-Set TX (4932480979), 9-teiliges Kompakt-Innensechskantschlüssel-Set (4932492399), 40-teiliges schlagfestes SHOCKWAVE™ Set Bohren & Schrauben (4932492004), 19-teiliges THUNDERWEB HSS-G Metallbohrer-Set (4932493869) | 170 | 1 | 4932499473 | 4058546566371 | 749,00 € | 898,80 € |

Bestücktes Einlagen-Set Automotive - 172-teilig

NEU

- Idealer Mix aus innovativen Handwerkzeugen für Fahrzeuginstandhaltung und -reparatur. Organisiert in Premium-Schaumstoffeinlagen.
- Ratschen mit 90-Zahn-Design mit 4° Rückholwinkel für Arbeiten bei beengten Platzverhältnissen.
- Ringmaulschlüssel mit MAX BITE™ Maulöffnung für verringertes Abrutschen und Durchdrehen.
- T-Griff Gelenk-Schlüssel mit 180° Gelenk-Steckschlüsseleinsatz für besten Zugang in schwer zugänglichen Winkeln.
- Schraubendreher mit komfortablem Tri-Lobe Handgriff optimiert für hohen Anwenderkomfort und hohe Kraftübertragung.
- Premium-Schaumstoffeinlagen für eine längere Lebensdauer. Lasergeschnittene Größen für leichte und schnelle Identifizierung des richtigen Werkzeugs. Rote untere Lage lässt schnell erkennen, wo ein Werkzeug fehlt.



| Beschreibung | Inhalt | Bestell-einheit | Artikel-nummer | GTIN | UVP o. MwSt. | UVP inkl. MwSt. |
|---|--------|-----------------|----------------|---------------|--------------|-----------------|
| Schaumstoffeinlagen-Set Automotive bestückt - 172-teilig | | | | | | |
| 28-teiliges 1/4" Ratschen- und Steckschlüsseleinsätze Set in Schaumstoffeinlage (4932479824), 28-teiliges 1/2" Ratschen- und Steckschlüsseleinsätze in Schaumstoffeinlage (4932479826), 15-teiliges MAX BITE™ Ringmaulschlüssel-Set in Schaumstoffeinlage (4932479827), 8-teiliges T-Griff Gelenk-Schlüssel Set in Schaumstoffeinlage (4932499113), 23-teiliges Tri-Lobe Schraubendreher Set in Schaumstoffeinlage (4932479830), 3-teiliges Zangen-Set in Schaumstoffeinlage (4932493256), 3-teiliges Sicherungsringzangen-Set in Schaumstoffeinlage (4932493632), 2-teiliges Schlosser- und Schonhammer Set in Schaumstoffeinlage (4932493253), 3-teiliges 1/2" SHOCKWAVE™ Schlagnuss-Set Automotive (4932493370), 40-teiliges schlagfestes SHOCKWAVE™ Set Bohren & Schrauben (4932492004), 19-teiliges THUNDERWEB HSS-G Metallbohrer-Set (4932493869) | 172 | 1 | 4932499474 | 4058546566388 | 1299,00 € | 1558,80 € |

Bestücktes Einlagen-Set Industrie - 244-teilig

NEU

- Idealer Mix aus innovativen Handwerkzeugen für die industrielle Instandhaltung und Reparatur. Organisiert in Premium-Schaumstoffeinlagen.
- Ratschen mit 90-Zahn-Design mit 4° Rückholwinkel für Arbeiten bei beengten Platzverhältnissen.
- Ringmaulschlüssel mit MAX BITE™ Maulöffnung für verringertes Abrutschen und Durchdrehen.
- Schraubendreher mit komfortablem Tri-Lobe Handgriff optimiert für hohen Anwenderkomfort und hohe Kraftübertragung.
- Premium-Schaumstoffeinlagen für eine längere Lebensdauer. Lasergeschnittene Größen für leichte und schnelle Identifizierung des richtigen Werkzeugs. Rote untere Lage lässt schnell erkennen, wo ein Werkzeug fehlt.



| Beschreibung | Inhalt | Bestell-einheit | Artikel-nummer | GTIN | UVP o. MwSt. | UVP inkl. MwSt. |
|--|--------|-----------------|----------------|---------------|--------------|-----------------|
| Schaumstoffeinlagen-Set Industrie bestückt - 244-teilig | | | | | | |
| 28-teiliges 1/4", 3/8" und 1/2" Ratschen- und Steckschlüsseleinsätze Set in Schaumstoffeinlage (4932498518), 15-teiliges MAX BITE™ Ringmaulschlüssel-Set in Schaumstoffeinlage (4932479827), 10-teiliges Doppelmaulschlüssel-Set in Schaumstoffeinlage (4932493629), 23-teiliges Tri-Lobe Schraubendreher Set in Schaumstoffeinlage (4932479830), 15-teiliges Werkzeugset in Schaumstoffeinlage (4932493257), 3-teiliges Sicherungsringzangen-Set in Schaumstoffeinlage, 40-teiliges schlagfestes SHOCKWAVE™ Set Bohren & Schrauben (4932492004), 19-teiliges THUNDERWEB HSS-G Metallbohrer-Set (4932493869) | 244 | 1 | 4932499475 | 4058546566395 | 1649,00 € | 1978,80 € |

MAX BITE[™] Ringmaulschlüssel Einlage

- MAX BITE[™] Maulöffnung für verringertes Abrutschen und Durchdrehen.
- Abgerundeter T-Profil-Griff für hohen Anwenderkomfort.
- 15° gekröpft.

| Beschreibung | Abmessungen (mm) | Inhalt | Bestell-einheit | Artikel-nummer | GTIN | UVP o. MwSt. | UVP inkl. MwSt. |
|---|------------------|--------|-----------------|-------------------|---------------|--------------|-----------------|
| ① MAX BITE Ringmaulschlüssel Einlage, 27-teilig 6 mm, 7 mm, 8 mm, 9 mm, 10 mm, 11 mm, 12 mm, 13 mm, 14 mm, 15 mm, 16 mm, 17 mm, 18 mm, 19 mm, 20 mm, 21 mm, 22 mm, 23 mm, 24 mm, 25 mm, 26 mm, 27 mm, 28 mm, 30 mm, 32 mm, 36 mm | 45 x 536 x 417 | 27 | 1 | 4932493247 | 4058546481186 | 555,00 € | 666,00 € |
| Ersatz-Einlage für MAXBITE Ringmaulschlüssel | 45 x 536 x 417 | 1 | 1 | 4932493676 | 4058546508364 | 69,90 € | 83,88 € |
| ② MAXBITE [™] Ratschen-Ringmaulschlüssel Einlage, 22-teilig 6 mm, 7 mm, 8 mm, 9 mm, 10 mm, 11 mm, 12 mm, 13 mm, 14 mm, 15 mm, 16 mm, 17 mm, 18 mm, 19 mm, 20 mm, 21 mm, 22 mm, 24 mm, 25 mm, 27 mm, 30 mm, 32 mm | 45 x 536 x 417 | 22 | 1 | 4932493248 | 4058546481193 | 560,00 € | 672,00 € |
| Ersatz-Einlage für MAXBITE Ratschen-Ringmaulschlüssel | 45 x 536 x 417 | 1 | 1 | 4932493677 | 4058546508371 | 69,90 € | 83,88 € |



MAX BITE[™] Gelenk-Ratschen-Ringmaulschlüssel Einlage

- 180° Gelenkkopf für leichteren Zugang in beengten Platzverhältnissen.
- MAX BITE[™] Maulöffnung für verringertes Abrutschen und Durchdrehen.
- 144 Ratschenzähne mit 2,5° Rückholwinkel für Flexibilität auch in beengten Platzverhältnissen.
- Doppelte Sperrklinke für eine längere Lebensdauer der Ratsche.
- Abgerundeter T-Profil-Griff für hohen Anwenderkomfort.

| Beschreibung | Abmessungen (mm) | Inhalt | Bestell-einheit | Artikel-nummer | GTIN | UVP o. MwSt. | UVP inkl. MwSt. |
|---|------------------|--------|-----------------|-------------------|---------------|--------------|-----------------|
| MAX BITE [™] Gelenk-Ratschen-Ringmaulschlüssel Einlage, 15-teilig 8, 9, 10, 11, 12, 13, 14, 15, 16, 17, 18, 19, 20, 21, 22 mm | 45 x 178.5 x 417 | 15 | 1 | 4932479829 | 4058546376239 | 375,80 € | 450,96 € |
| Ersatz-Einlage für MAXBITE Gelenk-Ratschen-Ringmaulschlüssel | 45 x 178.5 x 417 | 1 | 1 | 4932493667 | 4058546513610 | 39,90 € | 47,88 € |



MAX BITE™ Ringmaulschlüssel Einlage

- MAX BITE™ Maulöffnung für verringertes Abrutschen und Durchdrehen.
- Abgerundeter T-Profil-Griff für hohen Anwenderkomfort.
- 15° gekröpft.
- Verchromt.

| Beschreibung | Abmessungen (mm) | Inhalt | Bestell-einheit | Artikel-nummer | GTIN | UVP o. MwSt. | UVP inkl. MwSt. |
|---|------------------|--------|-----------------|----------------|---------------|--------------|-----------------|
| MAX BITE™ Ringmaulschlüssel Einlage, 15-teilig 8, 9, 10, 11, 12, 13, 14, 15, 16, 17, 18, 19, 20, 21, 22 mm | 45 x 178.5 x 417 | 15 | 1 | 4932479827 | 4058546376215 | 170,70 € | 204,84 € |
| Ersatz-Einlage für MAXBITE Ringmaulschlüssel | 45 x 178.5 x 417 | 1 | 1 | 4932493665 | 4058546485368 | 39,90 € | 47,88 € |



MAX BITE™ Ratschen-Ringmaulschlüssel Einlage

- 144 Ratschenzähne mit 2,5° Rückholwinkel für Flexibilität auch in beengten Platzverhältnissen.
- Doppelte Sperrklinke für eine längere Lebensdauer der Ratsche.
- MAX BITE™ Maulöffnung für verringerte Abrutschen und Durchdrehen.
- Abgerundeter T-Profil-Griff für hohen Anwenderkomfort.

| Beschreibung | Abmessungen (mm) | Inhalt | Bestell-einheit | Artikel-nummer | GTIN | UVP o. MwSt. | UVP inkl. MwSt. |
|--|------------------|--------|-----------------|----------------|---------------|--------------|-----------------|
| MAX BITE™ Ratschen-Ringmaulschlüssel Einlage, 15-teilig 8, 9, 10, 11, 12, 13, 14, 15, 16, 17, 18, 19, 20, 21, 22 mm | 45 x 178.5 x 417 | 15 | 1 | 4932479828 | 4058546376222 | 284,70 € | 341,64 € |
| Ersatz-Einlage für MAXBITE Ratschen-Ringmaulschlüssel | 45 x 178.5 x 417 | 1 | 1 | 4932493666 | 4058546513603 | 39,90 € | 47,88 € |



Doppel-Maulschlüssel Einlage

- Schlankes Design für optimale Zugänglichkeit.
- Abgerundeter T-Profil-Griff für hohen Anwenderkomfort.
- Farbliche Größenmarkierung zur leichteren Identifizierung.
- Hochwertige Verchromung verhindert Rostbildung.

| Beschreibung | Abmessungen (mm) | Inhalt | Bestell-einheit | Artikel-nummer | GTIN | UVP o. MwSt. | UVP inkl. MwSt. |
|---|------------------|--------|-----------------|----------------|---------------|--------------|-----------------|
| ① Doppel-Maulschlüssel Einlage, 10-teilig 6 x 7 mm, 8 x 9 mm, 10 x 11 mm, 12 x 13 mm, 14 x 15 mm, 16 x 17 mm, 18 x 19 mm, 20 x 22 mm, 21 x 23 mm, 24 x 27 mm | 45 x 178.5 x 417 | 10 | 1 | 4932493629 | 4058546485009 | 144,90 € | 173,88 € |
| ② Doppel-Maulschlüssel Einlage, 4-teilig 24 x 26 mm, 25 x 28 mm, 27 x 29 mm, 30 x 32 mm | 45 x 178.5 x 417 | 4 | 1 | 4932493630 | 4058546485016 | 119,90 € | 143,88 € |



Offene Doppel-Ringschlüssel Einlage, 6-teilig

- Optimierte Maulgeometrie für verringertes Abrutschen und Durchdrehen.
- Abgerundeter T-Profil-Griff für hohen Anwenderkomfort.
- Farbliche Größenmarkierung zur leichteren Identifizierung.
- 15° gekröpft für ideale Zugänglichkeit.
- Set in Premium-Schaumstoff.



| Beschreibung | Abmessungen (mm) | Inhalt | Bestell-einheit | Artikel-nummer | GTIN | UVP o. MwSt. | UVP inkl. MwSt. |
|--|------------------|--------|-----------------|----------------|---------------|--------------|-----------------|
| Offene Doppel-Ringschlüssel Einlage, 6-teilig | 45 x 178.5 x 417 | 6 | 1 | 4932493628 | 4058546484996 | 124,90 € | 149,88 € |
| 8 x 10, 10 x 11, 12 x 14, 13 x 14, 17 x 19, 19 x 22 mm | | | | | | | |

Doppel-Ringschlüssel gekröpft Einlage, 9-teilig

NEU

- Arbeitskopf für optimalen Zugang in enge Bauräume 75° gekröpft.
- Abgerundeter T-Profil-Griff für hohen Anwenderkomfort.
- Farbliche Größenmarkierung zur leichteren Identifizierung.
- Hochwertige Verchromung verhindert Rostbildung.
- Premium-Schaumstoffeinlagen für eine längere Lebensdauer. Lasergeschnittene Größen für leichte und schnelle Identifizierung des richtigen Werkzeugs. Rote untere Lage lässt schnell erkennen, wo ein Werkzeug fehlt.

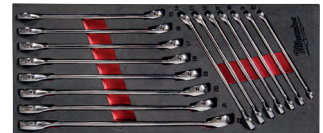

| Beschreibung | Abmessungen (mm) | Inhalt | Bestell-einheit | Artikel-nummer | GTIN | UVP o. MwSt. | UVP inkl. MwSt. |
|--|------------------|--------|-----------------|----------------|---------------|--------------|-----------------|
| Doppel-Ringschlüssel gekröpft Einlage - 9-teilig | 45 x 178.5 x 417 | 9 | 1 | 4932499086 | 4058546529550 | 199,90 € | 239,88 € |
| Ersatz-Einlage für Doppel-Ringschlüssel gekröpft | 45 x 178.5 x 417 | 1 | 1 | 4932499087 | 4058546529567 | 39,90 € | 47,88 € |

Rollgabelschlüssel Einlage

- Präzisionseinstellschraube mit hochpräzisem Gewinde. Die Greifbacken können sich während der Anwendung nicht lösen.
- Verchromtes Werkzeug für höheren Korrosionsschutz.
- Ergonomisches, abgerundetes Griffdesign für hohen Komfort in der Hand und weniger Druckstellen auf der Handfläche.
- Schlankes Kopfdesign für idealen Zugang zu engen Bauräumen.
- Parallel geführte Greifbacken, die nicht verrutschen und die Oberflächen nicht beschädigen.
- Gelaserte Einstellskala mit Zoll- und mm-Markierungen für ein genaues Einstellen.
- Öse für Werkzeugsicherung.



| Beschreibung | Abmessungen (mm) | Inhalt | Bestell-einheit | Artikel-nummer | GTIN | UVP o. MwSt. | UVP inkl. MwSt. |
|---------------------------------------|------------------|--------|-----------------|----------------|---------------|--------------|-----------------|
| Rollgabelschlüssel Einlage, 3-teilig | 45 x 178.5 x 417 | 3 | 1 | 4932492397 | 4058546417642 | 102,60 € | 123,12 € |
| 150 mm, 200 mm, 250 mm | | | | | | | |
| Ersatz-Einlage für Rollgabelschlüssel | 45 x 178.5 x 417 | 1 | 1 | 4932493674 | 4058546508340 | 39,90 € | 47,88 € |



1/4", 3/8" & 1/2" Ratschen- und Steckschlüssel Einlage

- 90-Zahn-Design mit 4° Rückholwinkel für Arbeiten bei beengten Platzverhältnissen.
- FOUR FLAT™ Steckschlüssel im Anti-Roll-Design.
- Voll-Metall-Konstruktion für lange Lebensdauer.
- Premium Schaumstoff für längere Haltbarkeit, lasergeschnittene Größen für eine einfache und schnelle Größenerkennung und roter Hintergrund, um fehlende Werkzeuge schnell zu erkennen.



| Beschreibung | Abmessungen (mm) | Inhalt | Bestell-einheit | Artikel-nummer | GTIN | UVP o. MwSt. | UVP inkl. MwSt. |
|--|------------------|--------|-----------------|----------------|---------------|--------------|-----------------|
| 1/4", 3/8" & 1/2" Ratschen und Steckschlüssel Set in Einlage | 45 x 536 x 417 | 119 | 1 | 4932498518 | 4058546523879 | 849,00 € | 1018,80 € |
| Ersatz-Einlage für 1/4", 3/8", 1/2" Ratschen- und Steckschlüsseleinsätze | 45 x 536 x 417 | 1 | 1 | 4932498740 | 4058546526092 | 99,90 € | 119,88 € |

1/4" Ratschen- und Steckschlüssel Einlage

- 90-Zahn-Design mit 4° Rückholwinkel für Arbeiten bei beengten Platzverhältnissen.
- FOUR FLAT™ Steckschlüssel im Anti-Roll-Design.
- Voll-Metall-Konstruktion für lange Lebensdauer.



| Beschreibung | Abmessungen (mm) | Inhalt | Bestell-einheit | Artikel-nummer | GTIN | UVP o. MwSt. | UVP inkl. MwSt. |
|---|------------------|--------|-----------------|----------------|---------------|--------------|-----------------|
| 1/4" Ratschen- und Steckschlüsseleinsätze Einlage, 28-teilig | 45 x 178.5 x 417 | 28 | 1 | 4932479824 | 4058546376185 | 125,20 € | 150,24 € |
| 1/4" Ratsche; Standard Steckschlüsseleinsätze: 5 mm, 5,5 mm, 6 mm, 7 mm, 8 mm, 9 mm, 10 mm, 11 mm, 12 mm, 13 mm, 14 mm, 15 mm; Lange Steckschlüsseleinsätze: 5 mm, 5,5 mm, 6 mm, 7 mm, 8 mm, 9 mm, 10 mm, 11 mm, 12 mm, 13 mm, 14 mm, 15 mm; 76 mm Verlängerung, 152 mm Verlängerung; Universalgelenk | | | | | | | |
| Ersatz-Einlage für 1/4" Ratsche und Steckschlüsseleinsätze | 45 x 178.5 x 417 | 1 | 1 | 4932493662 | 4058546485337 | 39,90 € | 47,88 € |



1/4" Ratschen- und Steckschlüssel Einlage, 76-teilig

NEU

- Ratschen mit 90-Zahn-Design mit 4° Rückholwinkel für Arbeiten bei beengten Platzverhältnissen.
- FOUR FLAT™ Steckschlüssel im Anti-Roll-Design.
- Voll-Metall-Konstruktion für lange Lebensdauer.
- Premium-Schaumstoffeinlagen für eine längere Lebensdauer. Lasergeschnittene Größen für leichte und schnelle Identifizierung des richtigen Werkzeugs. Rote untere Lage lässt schnell erkennen, wo ein Werkzeug fehlt.



| Beschreibung | Abmessungen (mm) | Inhalt | Bestell-einheit | Artikel-nummer | GTIN | UVP o. MwSt. | UVP inkl. MwSt. |
|---|------------------|--------|-----------------|----------------|---------------|--------------|-----------------|
| 1/4" Ratschen- und Steckschlüssel Einlage, 76-teilig | | | | | | | |
| 1/4" Ratsche; Standard-Steckschlüsseleinsätze: 4 mm, 4,5 mm, 5 mm, 5,5 mm, 6 mm, 7 mm, 8 mm, 9 mm, 10 mm, 11 mm, 12 mm, 13 mm; Lange Steckschlüsseleinsätze: 4 mm, 4,5 mm, 5 mm, 5,5 mm, 6 mm, 7 mm, 8 mm, 9 mm, 10 mm, 11 mm, 12 mm, 13 mm; Bit-Steckschlüsseleinsätze Torx: T8, T10, T15, T20, T25, T27, T30, T40; Bit-Steckschlüsseleinsätze Hex: 2 mm, 2,5 mm, 3 mm, 4 mm, 5 mm, 6 mm; Bit-Halter; Universalgelenk; Tri-Lobe Handgriff; 38 mm Verlängerung; 76 mm Verlängerung; 32-teiliges schlagfestes SHOCKWAVE™ Bit-Set | 45 x 178.5 x 417 | 76 | 1 | 4932499293 | 4058546564575 | 269,90 € | 323,88 € |
| Ersatzeinlage für 1/4" Ratschen- und Bit-Steckschlüsseleinsatz Set | 45 x 178.5 x 417 | 1 | 1 | 4932499294 | 4058546564582 | 39,90 € | 47,88 € |

3/8" Ratschen- und Steckschlüsseleinsätze Einlage

- 90-Zahn-Design mit 4° Rückholwinkel für Arbeiten bei beengten Platzverhältnissen.
- FOUR FLAT[™] Steckschlüssel im Anti-Roll-Design.
- Voll-Metall-Konstruktion für lange Lebensdauer.



| Beschreibung | Abmessungen (mm) | Inhalt | Bestell-einheit | Artikel-nummer | GTIN | UVP o. MwSt. | UVP inkl. MwSt. |
|--|------------------|--------|-----------------|-------------------|---------------|--------------|-----------------|
| 3/8" Ratschen- und Steckschlüsseleinsätze Einlage, 32-teilig | 45 x 178.5 x 417 | 32 | 1 | 4932479825 | 4058546376192 | 170,70 € | 204,84 € |
| 3/8" Ratsche; Standard Steckschlüsseleinsätze: 6 mm, 7 mm, 8 mm, 9 mm, 10 mm, 11 mm, 12 mm, 13 mm, 14 mm, 15 mm, 16 mm, 17 mm, 18 mm, 19 mm; Lange Steckschlüsseleinsätze: 6 mm, 7 mm, 8 mm, 9 mm, 10 mm, 11 mm, 12 mm, 13 mm, 14 mm, 15 mm, 16 mm, 17 mm, 18 mm, 19 mm; 76 mm Verlängerung, 152 mm Verlängerung; Universalgelenk. | | | | | | | |
| Ersatz-Einlage für 3/8" Ratsche und Steckschlüsseleinsätze | 45 x 178.5 x 417 | 1 | 1 | 4932493663 | 4058546485344 | 39,90 € | 47,88 € |

1/2" Ratschen- und Steckschlüsseleinsätze Einlage

- 90-Zahn-Design mit 4° Rückholwinkel für Arbeiten bei beengten Platzverhältnissen.
- FOUR FLAT[™] Steckschlüssel im Anti-Roll-Design.
- Voll-Metall-Konstruktion für lange Lebensdauer.



| Beschreibung | Abmessungen (mm) | Inhalt | Bestell-einheit | Artikel-nummer | GTIN | UVP o. MwSt. | UVP inkl. MwSt. |
|--|------------------|--------|-----------------|-------------------|---------------|--------------|-----------------|
| 1/2" Ratschen und Steckschlüsseleinsätze Einlage, 28-teilig | 45 x 178.5 x 417 | 28 | 1 | 4932479826 | 4058546376208 | 216,30 € | 259,56 € |
| 1/2" Ratsche; Standard Steckschlüsseleinsätze: 10 mm, 11 mm, 12 mm, 13 mm, 14 mm, 15 mm, 16 mm, 17 mm, 18 mm, 19 mm, 20 mm, 21 mm, 22 mm, 23 mm, 24 mm; Lange Steckschlüsseleinsätze: 10 mm, 11 mm, 12 mm, 13 mm, 14 mm, 15 mm, 16 mm, 17 mm, 18 mm, 19 mm; 76 mm Verlängerung, 127 mm Verlängerung. | | | | | | | |
| Ersatz-Einlage für 1/2" Ratsche und Steckschlüsseleinsätze | 45 x 178.5 x 417 | 1 | 1 | 4932493664 | 4058546485351 | 39,90 € | 47,88 € |

T-Gelenkschlüssel Einlage

NEU

- 180° schwenkbarer Arbeitskopf für optimalen Zugang in enge Bauräume.
- Flexibler, schiebbarer Handgriff zur optimalen Anpassung an verschiedene Positionen für mehr Hebelkraft oder enge Räume.
- Steckschlüsseleinsätze sind auch ideal für die Befestigung von Muttern mit längeren Schrauben.
- Premium-Schaumstoffeinlagen für eine längere Lebensdauer. Lasergeschnittene Größen für leichte und schnelle Identifizierung des richtigen Werkzeugs. Rote untere Lage lässt schnell erkennen, wo ein Werkzeug fehlt.

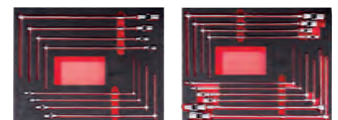

| Beschreibung | Abmessungen (mm) | Inhalt | Bestell-einheit | Artikel-nummer | GTIN | UVP o. MwSt. | UVP inkl. MwSt. |
|---|------------------|--------|-----------------|-------------------|---------------|--------------|-----------------|
| T-Gelenkschlüssel Einlage, 8-teilig 7 mm, 8 mm, 10 mm, 12 mm, 13 mm, 14 mm, 17 mm, 19 mm | 45 x 536 x 417 | 8 | 1 | 4932499113 | 4058546529826 | 269,00 € | 322,80 € |
| Ersatzeinlage für T-Gelenkschlüssel 8-teilig | 45 x 536 x 417 | 1 | 1 | 4932499114 | 4058546529833 | 69,90 € | 83,88 € |
| T-Gelenkschlüssel Einlage, 10-teilig 7 mm, 8 mm, 10 mm, 12 mm, 13 mm, 14 mm, 15 mm, 16 mm, 17 mm, 18 mm | 45 x 536 x 417 | 10 | 1 | 4932499295 | 4058546564599 | 309,00 € | 370,80 € |
| Ersatzeinlage für T-Gelenkschlüssel 10-teilig | 45 x 536 x 417 | 1 | 1 | 4932499296 | 4058546564605 | 69,90 € | 83,88 € |

TORQUE LOCK™ Gripzangen Einlage

- TORQUE LOCK™: leichtes und schnelles Greifen und Einspannen von flachen oder runden Werkstücken. Einstellschraube mit großer Öse.
- Gehärtete Backen für größere Greifkraft am Werkmaterial.
- Verchromtes Werkzeug für höheren Korrosionsschutz.
- Schnelle und leichte Einhandbedienung für kontrolliertes Lösen.
- MAXBITE™ Gripzangen haben ein spezielles Backendesign für maximalen Halt.

| Beschreibung | Abmessungen (mm) | Inhalt | Bestell-einheit | Artikel-nummer | GTIN | UVP o. MwSt. | UVP inkl. MwSt. |
|---|------------------|--------|-----------------|----------------|---------------|--------------|-----------------|
| ① TORQUE LOCK™ Gripzangen Einlage, 5-teilig | 45 x 357 x 417 | 5 | 1 | 4932493634 | 4058546485054 | 139,90 € | 167,88 € |
| TORQUE LOCK™ Gripzange, gebogene Greifbacken 127 mm (4932472263); TORQUE LOCK™ Gripzange lange Greifbacken 150 mm (4932471731), TORQUE LOCK™ Gripzange MAXBITE 170 mm (4932471730), TORQUE LOCK™ Gripzange MAXBITE 250 mm (4932471729); TORQUE LOCK™ Gripzange gerade 250 mm (4932471726), | | | | | | | |
| Ersatz-Einlage für Gripzangen | 45 x 536 x 417 | 1 | 1 | 4932493680 | 4058546508401 | 69,90 € | 83,88 € |
| ② TORQUE LOCK™ Gripzangen Einlage, 11-teilig | 45 x 536 x 417 | 11 | 1 | 4932493251 | 4058546481223 | 269,90 € | 323,88 € |
| Gripzange TORQUE LOCK™ mit gebogenen Backen 127 mm (4932472263); Gripzange TORQUE LOCK™ mit gebogenen Backen 170 mm (4932471732), Gripzange TORQUE LOCK™ mit gebogenen Backen 250 mm (4932471725), Schweißer-Gripzange TORQUE LOCK™ mit schmalen Greifbacken 280mm (4932471728), Langbeck-Gripzange TORQUE LOCK™ mit geraden, langen Backen 100 mm (4932472262), Langbeck-Gripzange TORQUE LOCK™ mit geraden, langen Backen 150 mm (4932471731), Langbeck-Gripzange TORQUE LOCK™ mit geraden, langen Backen 230 mm (4932471733), Gripzange MAX BITE mit V-Profil Backen 170 mm (4932471730), Gripzange MAX BITE mit V-Profil Backen 250 mm (4932471729), Schweißer-Gripzange TORQUE LOCK™ mit beweglichen Greifbacken 280 mm (4932471727), Schweißer-Gripzange TORQUE LOCK™ mit beweglichen Greifbacken 480 mm (4932472261) | | | | | | | |

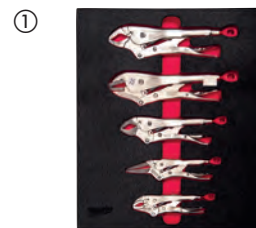

Zangen Einlage

- Optimales Übersetzungsverhältnis für leichtes und müheloses Arbeiten.
- Schneiden induktiv gehärtet zum Schneiden von harten und weichen Drähten.
- Korrosionsschutz für eine lange Lebensdauer.
- Öse zur leichten Fixierung an einer MILWAUKEE® Werkzeugsicherung bei Arbeiten in der Höhe.

| Beschreibung | Abmessungen (mm) | Inhalt | Bestell-einheit | Artikel-nummer | GTIN | UVP o. MwSt. | UVP inkl. MwSt. |
|---|------------------|--------|-----------------|----------------|---------------|--------------|-----------------|
| ① Wasserpumpen- und TORQUE LOCK™ Gripzange Einlage, 2-teilig | 45 x 178.5 x 417 | 2 | 1 | 4932493255 | 4058546481261 | 79,90 € | 95,88 € |
| Wasserpumpenzange 250 mm (4932492459); Gripzange TORQUE LOCK™ mit gebogenen Backen 250 mm (4932471725), | | | | | | | |
| Ersatz-Einlage für Wasserpumpen- und Gripzangen | 45 x 178.5 x 417 | 1 | 1 | 4932493684 | 4058546508449 | 39,90 € | 47,88 € |
| ② Zangen Einlage, 3-teilig | 45 x 178.5 x 417 | 3 | 1 | 4932493256 | 4058546481278 | 114,90 € | 137,88 € |
| Kombizange 180mm (4932492462), Seitenschneider 160mm (4932492463), Langbeck-Rundzange 205mm (4932492465) | | | | | | | |
| Ersatz-Einlage für Zangen | 45 x 178.5 x 417 | 1 | 1 | 4932493685 | 4058546508456 | 39,90 € | 47,88 € |
| ③ Zangen Einlage, 4-teilig | 45 x 178.5 x 417 | 4 | 1 | 4932493631 | 4058546485023 | 134,90 € | 161,88 € |
| Kombizange 180 mm (4932492462), Seitenschneider 160 (4932492463), Langbeck-Rundzange 205 mm (4932492465), Wasserpumpenzange 250 mm (4932492459) | | | | | | | |

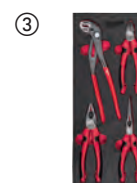
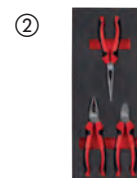
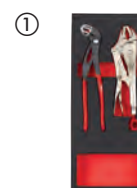

VDE Zangen Einlage

- VDE (DIN EN/IEC 60900) zertifiziert. Getestet bis 10.000 Volt und garantiert bis 1.000 Volt. Getestet bis -40°.
- Komplett geschmiedet, gehärtet und vergütet für optimale Standzeit. Graue Titanoberflächenbeschichtung ist nicht reflektierend und garantiert hohen Korrosionsschutz.
- Induktionsgehärtete Schneiden zum schneiden härtester Materialien.
- Präzisionsgefertigt für optimale Kraftübertragung und große Hebelwirkung.
- Ergonomische Griffe für hohen Anwenderkomfort.

①



②



| Beschreibung | Abmessungen (mm) | Inhalt | Bestell-einheit | Artikel-nummer | GTIN | UVP o. MwSt. | UVP inkl. MwSt. |
|--|------------------|--------|-----------------|-------------------|---------------|--------------|-----------------|
| ① VDE Zangen Einlage, 4-teilig 160 mm VDE Seitenschneider, 205 mm VDE Langbeck-Rundzange, 180 mm VDE Kombizange, 160 mm VDE Abisolierzange | 45 x 178.5 x 417 | 4 | 1 | 4932493250 | 4058546481216 | 149,90 € | 179,88 € |
| Ersatz-Einlage für VDE Zangen | 45 x 178.5 x 417 | 1 | 1 | 4932493679 | 4058546508395 | 39,90 € | 47,88 € |
| ② VDE Zangen Einlage, 4-teilig 160 mm VDE Seitenschneider, 205 mm VDE Langbeck-Rundzange, 160 mm VDE Kabelschere, 160 mm VDE Abisolierzange | 45 x 178.5 x 417 | 4 | 1 | 4932493460 | 4058546483319 | 163,90 € | 196,68 € |
| Ersatz-Einlage für VDE Zangen | 45 x 178.5 x 417 | 1 | 1 | 4932493675 | 4058546508357 | 39,90 € | 47,88 € |



Sicherungsringzangen Einlage

- Einfache und schnelle Umstellung von Innen- auf Außenring durch griffiges Metall-Umstellrad.
- Metall-Umstellrad ist besonders robust und sorgt für eine lange Haltbarkeit des Gelenks.
- Rutschfeste PVC Griffbeschichtung für angenehmes Handling.
- Set in Premium-Schaumstoff.

①



②

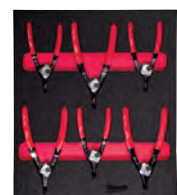

| Beschreibung | Abmessungen (mm) | Inhalt | Bestell-einheit | Artikel-nummer | GTIN | UVP o. MwSt. | UVP inkl. MwSt. |
|--|------------------|--------|-----------------|-------------------|---------------|--------------|-----------------|
| ① Sicherungsringzangen Einlage, 3-teilig Sicherungsringzange gerade 1,2 mm Spitze; Sicherungsringzange gerade 1,8 mm Spitze; Sicherungsringzange 90° gekröpft 1,8 mm Spitze | 45 x 178.5 x 417 | 3 | 1 | 4932493632 | 4058546485030 | 174,90 € | 209,88 € |
| ② Sicherungsringzangen Einlage, 6-teilig Sicherungsringzange gerade 0,9 mm Spitze; Sicherungsringzange 45° gekröpft 0,9 mm Spitze; Sicherungsringzange gerade 1,2 mm Spitze; Sicherungsringzange gerade 1,8 mm Spitze; Sicherungsringzange 45° gekröpft 1,8 mm Spitze; Sicherungsringzange 90° gekröpft 1,8 mm Spitze | 45 x 357 x 417 | 6 | 1 | 4932493633 | 4058546485047 | 249,90 € | 299,88 € |

Werkzeug Einlage

- Innensechskantschlüssel-Satz metrisch: Twist-and-Lock Gehäuse für einfachen Zugang zu den Schlüsseln. Kugelkopf für 30° Arbeitswinkel.
- Zangen: Optimale Hebelwirkung für leichtes und müheloses Arbeiten. Schneiden induktiv gehärtet - zum präzisen Schneiden von harten und weichen Drähten.
- Schlosserhammer: Verstärkte Kopfverbindung für zusätzliche Haltbarkeit. Hickorystiel für geringe Vibration.
- Bügelsäge: Robuster Metallrahmen, unterstützt hohe Zugspannungen (25.000 PSI / 250 lbs).
- Magnetisches Bandmaß: Starker Magnet erleichtert das Anlegen des Endhakens auf flachen oder runden Oberflächen. Kompaktes und ergonomisches Design.



| Beschreibung | Abmessungen (mm) | Inhalt | Bestell-einheit | Artikel-nummer | GTIN | UVP o. MwSt. | UVP inkl. MwSt. |
|--|------------------|--------|-----------------|-------------------|---------------|--------------|-----------------|
| Werkzeug Einlage, 15-teilig | 45 x 536 x 417 | 15 | 1 | 4932493257 | 4058546481285 | 224,90 € | 269,88 € |
| Innensechskantschlüssel-Satz metrisch (4932478621), Seitenschneider 160 mm (4932492463), Kombizange 165 mm (4932492461), Wasserpumpenzange 250 mm (4932492459), Hickory Schlosserhammer 500 g (4932478668), Hand-Bügelsäge (48220050), Bandmaß magnetisch 5 m - 16 ft (4932464602) | | | | | | | |
| Ersatz-Einlage für Werkzeuge | 45 x 536 x 417 | 1 | 1 | 4932493686 | 4058546508463 | 39,90 € | 47,88 € |

Schlosser- und Schonhammer Einlage

- Präzise Balance für höheren Anwenderkomfort.
- Robuster, abrutschsicherer Griff
- Reduzierte Vibration und minimierter Rückschlag.

| Beschreibung | Abmessungen (mm) | Inhalt | Bestell-einheit | Artikel-nummer | GTIN | UVP o. MwSt. | UVP inkl. MwSt. |
|--|------------------|--------|-----------------|-------------------|---------------|--------------|-----------------|
| ① Schlosser- und Schonhammer Einlage, 2-teilig | 45 x 178.5 x 417 | 2 | 1 | 4932493253 | 4058546481247 | 94,90 € | 113,88 € |
| 500 g Fiberglas Schlosserhammer (4932478663), 790 g Schonhammer, rückschlagfrei (4932492350) | | | | | | | |
| Ersatz-Einlage für Hämmer | 45 x 178.5 x 417 | 1 | 1 | 4932493682 | 4058546508425 | 39,90 € | 47,88 € |
| ② Englischer Schlosser- und Schonhammer Einlage, 2-teilig | 45 x 178.5 x 417 | 2 | 1 | 4932493254 | 4058546481254 | 109,90 € | 131,88 € |
| 450 g Englischer Schlosserhammer (4932492346), 790 g rückschlagfreier Schonhammer (4932492350) | | | | | | | |
| Ersatz-Einlage für Hämmer | 45 x 178.5 x 417 | 1 | 1 | 4932493683 | 4058546508432 | 39,90 € | 47,88 € |

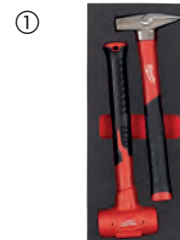

Mess- und Schneidwerkzeug Einlage

- Kompakt-Bügelsäge: Werkzeugloser Sägeblattwechsel für einen bis zu 10-mal schnelleren Sägeblattwechsel. Für 12" Sägeblätter
- Klappmesser: Metallverriegelung für maximale Haltbarkeit und lange Lebensdauer.
- Magnetisches Maßband: Der starke Magnet ermöglicht ein einfaches Einhängen an flachen Oberflächen und Rohren. Kompaktes und ergonomisches Design.

| Beschreibung | Abmessungen (mm) | Inhalt | Bestell-einheit | Artikel-nummer | GTIN | UVP o. MwSt. | UVP inkl. MwSt. |
|--|------------------|--------|-----------------|-------------------|---------------|--------------|-----------------|
| Mess- und Schneidwerkzeug Einlage, 3-teilig | 45 x 178.5 x 417 | 3 | 1 | 4932493252 | 4058546481230 | 72,90 € | 87,48 € |
| Premium-Bandmaß 5 m (4932464602), Cuttermesser 18 mm (48221961), Kompakt Hand-Bügelsäge (48220012) | | | | | | | |
| Ersatz-Einlage für Schneid- und Messwerkzeuge | 45 x 178.5 x 417 | 1 | 1 | 4932493681 | 4058546508418 | 39,90 € | 47,88 € |



Tri-Lobe Schraubendreher Einlagen

- Komfortabler 3-flächiger Tri-Lobe Handgriff für besten Halt und optimale Kraftübertragung.
- Gehärtete magnetische Spitze für lange Lebensdauer und sicheren Halt.
- Klinge mit Sechskant-Schaft zum leichten Ansetzen eines Maulschlüssels.
- Anti-Roll-Design des Handgriffs.

| Beschreibung | Abmessungen (mm) | Inhalt | Bestell-einheit | Artikel-nummer | GTIN | UVP o. MwSt. | UVP inkl. MwSt. |
|---|------------------|--------|-----------------|-------------------|---------------|--------------|-----------------|
| ① Tri-Lobe TX Schraubendreher Einlage, 7-teilig TX7 x 65, TX8 x 65, TX9 x 75, TX 10 x 75, TX 15 x 75, TX 20 x 100, TX 25 x 100 | 45 x 178.5 x 417 | 7 | 1 | 4932492391 | 4058546417581 | 57,80 € | 69,36 € |
| Ersatz-Einlage für Trilobe TX Schraubendreher | 45 x 178.5 x 417 | 1 | 1 | 4932493669 | 4058546508296 | 39,90 € | 47,88 € |
| ② Tri-Lobe TX Schraubendreher Einlage, 6-teilig TX 10 x 75, TX 15 x 75, TX20 x 100, TX 25 x 100, TX30 x 125, TX 40 x 125 | 45 x 178.5 x 417 | 6 | 1 | 4932492392 | 4058546417598 | 67,00 € | 80,40 € |
| Ersatz-Einlage für Trilobe TX Schraubendreher | 45 x 178.5 x 417 | 1 | 1 | 4932493670 | 4058546508302 | 39,90 € | 47,88 € |
| ③ Tri-Lobe Philips Schraubendreher Einlage, 5-teilig PH0x75, PH1x100, PH2x125, PH3x150, Stubby PH2x45 | 45 x 178.5 x 417 | 5 | 1 | 4932492393 | 4058546417604 | 55,10 € | 66,12 € |
| Ersatz-Einlage für Trilobe PH Schraubendreher | 45 x 178.5 x 417 | 1 | 1 | 4932493671 | 4058546508319 | 39,90 € | 47,88 € |
| ④ Tri-Lobe Schlitz-Schraubendreher Einlage, 7-teilig SL 0.5x3x75, SL 0.6 x 3.5 x 100, SL 0.8x4x100, SL 1.0x5.5x125, SL 1.2x6.5x125, SL 1.6x8x175, Stubby SL 1.2x6.5x45 | 45 x 178.5 x 417 | 7 | 1 | 4932492395 | 4058546417628 | 67,00 € | 80,40 € |
| Ersatz-Einlage für Trilobe SL Schraubendreher | 45 x 178.5 x 417 | 1 | 1 | 4932493673 | 4058546508333 | 39,90 € | 47,88 € |
| ⑤ Tri-Lobe Schlitz- und Phillips Schraubendreher Einlage, 7-teilig SL 0.5x3x75, SL 0.8x4x100, SL 1.0x5.5x125, SL 1.2x6.5x125, PH0x75, PH1x100, PH2x125 | 45 x 178.5 x 417 | 7 | 1 | 4932492394 | 4058546417611 | 67,00 € | 80,40 € |
| Ersatz-Einlage für Trilobe PH&SL Schraubendreher | 45 x 178.5 x 417 | 1 | 1 | 4932493672 | 4058546508326 | 39,90 € | 47,88 € |
| ⑥ Tri-Lobe Schraubendreher Einlage, 23-teilig SL 2.5, SL 3, SL 4, SL 5.5, SL 6, SL 6.5, SL 8, PH 0, PH 1, PH 2, PH 2, PH 3, PZ 0, PZ 1, PZ 2, PZ 2, PZ 3, T 10, T 15, T 20, T 25, T 30, T 40 | 45 x 536 x 417 | 23 | 1 | 4932479830 | 4058546376246 | 159,40 € | 191,28 € |
| Ersatz-Einlage für Trilobe Schraubendreher | 45 x 536 x 417 | 1 | 1 | 4932493668 | 4058546508289 | 89,90 € | 107,88 € |

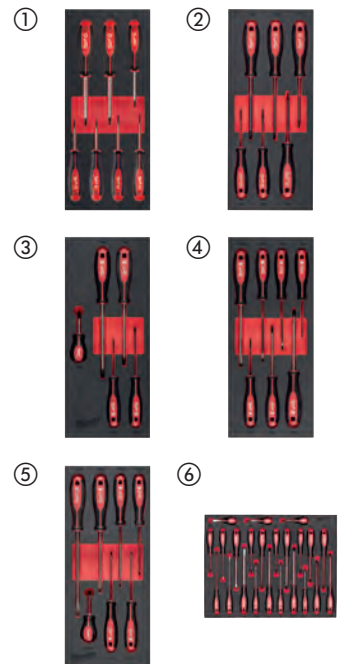

VDE Tri-Lobe Schraubendreher Einlage

- VDE getestet. Durchschlagsprüfung bis 10.000 V AC, Arbeiten bis 1.000 V AC abgesichert.
- Dünnere Schaft für leichteren und sicheren Zugang zu tief liegenden Schrauben.
- Komfortabler Tri-Lobe Handgriff optimiert für hohen Anwenderkomfort und hohe Kraftübertragung.
- Permanent sichtbare Größenmarkierung für schnelle Identifizierung des richtigen Werkzeugs.

| Beschreibung | Abmessungen (mm) | Inhalt | Bestell-einheit | Artikel-nummer | GTIN | UVP o. MwSt. | UVP inkl. MwSt. |
|---|------------------|--------|-----------------|----------------|---------------|--------------|-----------------|
| ① VDE Tri-Lobe Schraubendreher Einlage, 8-teilig | 45 x 178,5 x 417 | 8 | 1 | 4932493249 | 4058546481209 | 79,90 € | 95,88 € |
| PH0 x 60, PH1 x 80, PH2 x 100, 0,4 x 2,5 x 75, 0,6 x 3,5 x 100, 0,8 x 4 x 100, 1,0 x 5,5 x 125, 1,2 x 6,5 x 150 | | | | | | | |
| Ersatz-Einlage für Trilobe VDE Schraubendreher | 45 x 178,5 x 417 | 1 | 1 | 4932493678 | 4058546508388 | 39,90 € | 47,88 € |



1/4" SHOCKWAVE™ Schlagnuss-Einlage

| Beschreibung | Inhalt | Bestell-einheit | Artikel-nummer | GTIN | UVP o. MwSt. | UVP inkl. MwSt. |
|--|--------|-----------------|----------------|---------------|--------------|-----------------|
| 1/4" Schlagnüssen lang Einlage, 17-teilig | 17 | 1 | | | | |
| SHOCKWAVE™ 1/4" Schlagnüsse lang: 4/4,5/5/5,5/6/7/8/9/10/11/12/13 mm, SHOCKWAVE™ Adapter 1/4" Sechskant - 1/4" Vierkant, SHOCKWAVE™ Adapter 1/4" Vierkant - 1/4" Sechskant, SHOCKWAVE™ Magnetbithalter 152 mm & 305 mm, SHOCKWAVE™ schlagfestes Bitset 32-tlg. | | | 4932493386 | 4058546482572 | 199,90 € | 239,88 € |
| Ersatzeinlage für 1/4" Schlagnüsse lang | 1 | 1 | 4932493385 | 4058546482565 | 39,90 € | 47,88 € |



3/8" SHOCKWAVE™ Schlagnuss Einlage

| Beschreibung | Inhalt | Bestell-einheit | Artikel-nummer | GTIN | UVP o. MwSt. | UVP inkl. MwSt. |
|--|--------|-----------------|----------------|---------------|--------------|-----------------|
| 3/8" Schlagnüsse Einlage, 23-teilig | 23 | 1 | | | | |
| ① SHOCKWAVE™ 3/8" Schlagnüsse kurz: 6/7/8/9/10/11/12/13/14/15/16/17/18/19/20/21/22 mm, SHOCKWAVE™ 3/8" Verlängerung 150 mm, SHOCKWAVE™ 3/8" Verlängerung 250 mm, SHOCKWAVE™ Adapter 3/8" Vierkant - 1/4" Vierkant, SHOCKWAVE™ Adapter 3/8" Vierkant - 1/2" Vierkant, SHOCKWAVE™ Adapter 3/8" Vierkant - 1/4" Sechskant, 3/8" Universalgelenk, in Schaumstoffeinlage 417 x 177 mm | | | 4932493388 | 4058546482596 | 245,90 € | 295,08 € |
| ② 3/8" Schlagnüssen lang Einlage, 23-teilig | 23 | 1 | | | | |
| SHOCKWAVE™ 3/8" Schlagnüsse lang: 6/7/8/9/10/11/12/13/14/15/16/17/18/19/20/21/22 mm, SHOCKWAVE™ 3/8" Verlängerung 150 mm, SHOCKWAVE™ 3/8" Verlängerung 250 mm, SHOCKWAVE™ Adapter 3/8" Vierkant - 1/4" Vierkant, SHOCKWAVE™ Adapter 3/8" Vierkant - 1/2" Vierkant, SHOCKWAVE™ Adapter 3/8" Vierkant - 1/4" Sechskant, 3/8" Universalgelenk, in Schaumstoffeinlage 417 x 177 mm. | | | 4932493390 | 4058546482619 | 274,90 € | 329,88 € |
| Ersatz-Einlage für 3/8" Schlagnüsse Standard | 1 | 1 | 4932493387 | 4058546482589 | 39,90 € | 47,88 € |
| Ersatz-Einlage für 3/8" Schlagnüsse lang | 1 | 1 | 4932493389 | 4058546482602 | 39,90 € | 47,88 € |



1/2" SHOCKWAVE[™] Schlagnuss Einlage

| Beschreibung | Inhalt | Bestell-einheit | Artikel-nummer | GTIN | UVP o. MwSt. | UVP inkl. MwSt. |
|---|--------|-----------------|-------------------|---------------|--------------|-----------------|
| 1/2" Schlagnüssen Standard Einlage, 32-teilig SHOCKWAVE [™] 1/2" Schlagnüsse kurz: 8/9/10/11/12/13/14/15/16/17/18/19/20/21/22/23/24/25/26/27/28/29/30/32 mm, KFZ Schlagnüsse 1/2" 17/19/21 mm, SHOCKWAVE [™] 1/2" Verlängerung 150 mm, SHOCKWAVE [™] 1/2" Verlängerung 250 mm, SHOCKWAVE [™] Adapter 1/2" Vierkant - 3/8" Vierkant, SHOCKWAVE [™] Adapter 1/2" Vierkant - 3/4" Vierkant, SHOCKWAVE [™] Universalgelenk 1/2" | 32 | 1 | 4932493392 | 4058546482633 | 429,90 € | 515,88 € |
| 1/2" Schlagnüssen lang Einlage, 34-teilig SHOCKWAVE [™] 1/2" Schlagnüsse lang: 8/9/10/11/12/13/14/15/16/17/18/19/20/21/22/23/24/25/26/27/28/29/30/32 mm, KFZ Schlagnüsse 1/2" 17/19/21 mm, SHOCKWAVE [™] 1/2" Verlängerung 150 mm, SHOCKWAVE [™] 1/2" Verlängerung 250 mm, SHOCKWAVE [™] Adapter 1/2" Vierkant - 3/8" Vierkant, SHOCKWAVE [™] Adapter 1/2" Vierkant - 3/4" Vierkant, SHOCKWAVE [™] Universalgelenk 1/2" | 34 | 1 | 4932493394 | 4058546482657 | 589,90 € | 707,88 € |
| Ersatz-Einlage mit Kunststoffboden für 1/2" Schlagnüsse Standard | 1 | 1 | 4932493391 | 4058546482626 | 79,90 € | 95,88 € |
| Ersatz-Einlage mit Kunststoffboden für 1/2" Schlagnüsse lang | 1 | 1 | 4932493393 | 4058546482640 | 79,90 € | 95,88 € |



3/4" SHOCKWAVE[™] Schlagnuss Einlage

| Beschreibung | Inhalt | Bestell-einheit | Artikel-nummer | GTIN | UVP o. MwSt. | UVP inkl. MwSt. |
|--|--------|-----------------|-------------------|---------------|--------------|-----------------|
| 3/4" Schlagnüsse Einlage, 12-teilig SHOCKWAVE [™] 3/4" Schlagnüsse kurz: 22/24/27/30/32/33/36 mm, SHOCKWAVE [™] 3/4" Verlängerung 150 mm, SHOCKWAVE [™] 3/4" Verlängerung 250 mm, SHOCKWAVE [™] Adapter 3/4" Vierkant - 1/2" Vierkant, SHOCKWAVE [™] Adapter 3/4" Vierkant - 1" Vierkant, SHOCKWAVE [™] Universalgelenk 3/4", in Schaumstoffeinlage mit Kunststoffboden 417 x 355 mm | 12 | 1 | 4932493396 | 4058546482671 | 459,90 € | 551,88 € |
| 3/4" Schlagnüssen lang Einlage, 12-teilig SHOCKWAVE [™] 3/4" Schlagnüsse lang: 22/24/27/30/32/33/36 mm, SHOCKWAVE [™] 3/4" Verlängerung 150 mm, SHOCKWAVE [™] 3/4" Verlängerung 250 mm, SHOCKWAVE [™] Adapter 3/4" Vierkant - 1/2" Vierkant, SHOCKWAVE [™] Adapter 3/4" Vierkant - 1" Vierkant, SHOCKWAVE [™] Universalgelenk 3/4", in Schaumstoffeinlage mit Kunststoffboden 417 x 355 mm | 12 | 1 | 4932493398 | 4058546482695 | 547,90 € | 657,48 € |
| Ersatz-Einlage mit Kunststoffboden für 3/4" Schlagnüsse Standard | 1 | 1 | 4932493395 | 4058546482664 | 79,90 € | 95,88 € |
| Ersatz-Einlage mit Kunststoffboden für 3/4" Schlagnüsse lang | 1 | 1 | 4932493397 | 4058546482688 | 79,90 € | 95,88 € |

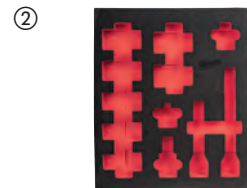

Füllstücke für 46" / 117 cm Werkstattwagen Einlage

- Hochdichter Schaumstoff bietet beste Haltbarkeit.
- Roter Hintergrund, um fehlende Werkzeuge schnell zu identifizieren.
- Lasergeschnittene Schaumstoffeinlage, zur Optimierung der Stauflächen im 46" / 117 cm Werkstattwagen.
- Ideal zur Aufbewahrung von Kleinteilen.

| Beschreibung | Abmessungen (mm) | Inhalt | Bestell- einheit | Artikel- nummer | GTIN | UVP o. MwSt. | UVP inkl. MwSt. |
|---|------------------|--------|---------------------|--------------------|---------------|-----------------|--------------------|
| ① Füllstück für 46" / 117 cm Werkstattwagen (für 1/3 Schaumstoffeinlagen) | 45 x 178,5 x 78 | 1 | 1 | 4932492389 | 4058546417567 | 17,20 € | 20,64 € |
| ② Füllstück für 46" / 117 cm Werkstattwagen (für 3/3 Schaumstoffeinlagen) | 45 x 536 x 78 | 1 | 1 | 4932492390 | 4058546417574 | 32,30 € | 38,76 € |
| ③ Füllstück 46" / 117 cm Werkstattwagen; 16,5 cm für 37 cm und 108 cm Schublade | 45 x 165 x 496 | 1 | 1 | 4932493635 | 4058546485061 | 35,90 € | 43,08 € |
| ④ Füllstück 46" / 117 cm Werkstattwagen; 11,5 cm für 68 cm Schublade | 45 x 115 x 496 | 1 | 1 | 4932493636 | 4058546485078 | 30,90 € | 37,08 € |

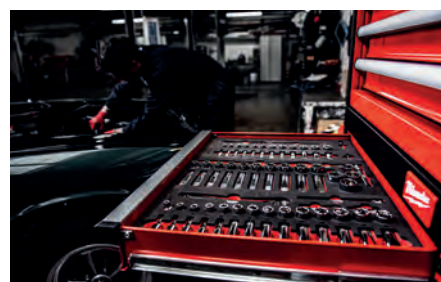
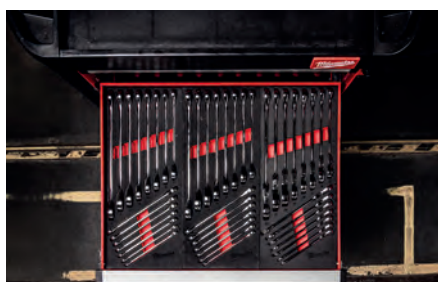
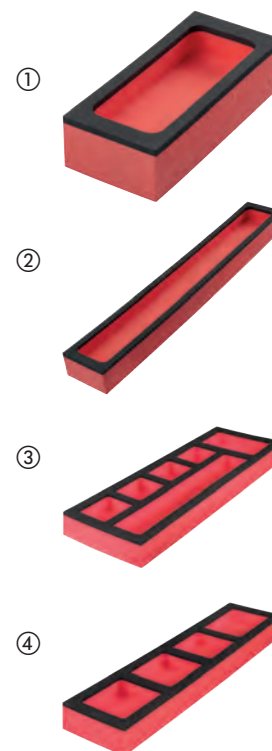



Nothing but **HEAVY DUTY.**TM

**Techtronic Industries
Central Europe GmbH**

Walder Straße 53
D-40724 Hilden
Tel. 02103 / 960-0
www.milwaukeetool.de

Techtronic Industries Switzerland AG

Kirchlindachstrasse 25
3052 Zollikofen
Switzerland
Tel.: +41 (0)31 911 61 61
www.milwaukeetool.ch

Ihr MILWAUKEE® Fachhändler: