

Milwaukee[®]

Nothing but **HEAVY DUTY**.[™]



2024

KATALÓG PRÍSLUŠENSTVA, RUČNÉHO NÁRADIA,
SKLADOVACIEHO SYSTÉMU A OSOBNÝCH
OCHRANNÝCH PRACOVNÝCH PROSTRIEDKOV

Milwaukee

Nothing but **HEAVY DUTY.**



OBSAH

VŔTANIE A SEKANIE

DIAMANTOVÉ VŔTANIE

| | |
|--|-------|
| Diamantové korunky na mokré vŕtanie | 82 |
| Diamantové korunky na suché vŕtanie | 83-86 |
| M14 Diamantové vŕtáky MAX™ 1/4" na mokré / suché vŕtanie | 79-80 |
| M14 Diamantové vŕtáky na suché vŕtanie | 77-78 |
| THIN KERF na mokré/suché diamantové vŕtanie | 81 |

KRUHOVÉ PÍLKY

| | |
|---------------------------------------|-------|
| BIG HAWG™ Multi Materiál | 75 |
| Bimetalové kruhové pílkys Contractor | 71 |
| HOLE DOZER™ bimetalové kruhové pílkys | 66-69 |
| HOLE DOZER™ karbidové kruhové pílkys | 70 |
| Kruhové pílkys - SHOCKWAVE™ | 76 |
| IMPACT DUTY | 76 |
| Kruhové pílkys HCS PVC | 76 |
| Nastaviteľné kruhové pílkys | 72 |

SEKÁČE

| | |
|------------------------------|-------|
| HEX 21 mm/ 28 mm/ 30 mm | 30-31 |
| Samoostriace sekáče SDS-Max | 26 |
| Samoostriace sekáče SDS-Plus | 28 |
| SDS-Max | 19-23 |
| SDS-Plus | 4-18 |

VŔTANIE: BETÓN A MURIVO

| | |
|--|-------|
| Ochrana proti prachu | 14-18 |
| SDS-Max - ostatné | 23-25 |
| SDS-Max 4-břité MX4 | 20 |
| SDS-Max vŕtacie korunky a tunelové vŕtáky | 21-22 |
| SDS-Plus dvojbité vŕtáky M2 | 8-11 |
| SDS-Plus predĺženie | 13 |
| SDS-Plus štvorbřité vŕtáky MX4 | 4-7 |
| SDS-Plus vŕtacie korunky | 18 |
| Vŕtáky do betónu SHOCKWAVE™ s valcovou stopkou | 33-35 |

VŔTANIE: DREVO

| | |
|--|-------|
| Forstnerove vŕtáky | 39 |
| Lanové vŕtáky | 44 |
| Ploché frézovacie vŕtáky | 43 |
| Samorezné vŕtáky | 41 |
| SPEED FEED™ vŕtáky do dreva | 44 |
| Špirálové vŕtáky | 38 |
| Špirálové vŕtáky - SHOCKWAVE™ | 36-37 |
| IMPACT DUTY | 40 |
| SWITCHBLADE™ samorezné vŕtáky - SHOCKWAVE™ IMPACT DUTY | 40 |
| Vŕtáky s centrovacím trňom a reznou hranou | 42 |

VŔTANIE: KOV

| | |
|---|-------|
| HSS-G | 55-56 |
| HSS-G Red Cobalt | 50-51 |
| HSS-G Ti Red Hex - SHOCKWAVE™ IMPACT DUTY | 49 |
| HSS-R | 57-58 |
| Štupňové vŕtáky | 59-62 |
| Thunderweb | 52-55 |

VŔTANIE: OSTATNÉ

| | |
|-----------------|----|
| Multi Materiál | 33 |
| Sklo a dlaždice | 34 |

UPEVŇOVANIE

| | |
|---|---------|
| Držiaky bitov - SHOCKWAVE™ IMPACT DUTY | 93-94 |
| Klince a sponky | 112-115 |
| Priemyselné hlavice a adaptéry - SHOCKWAVE™ IMPACT DUTY | 98-111 |
| Príslušenstvo k skrutkovačom | 96 |
| Skrutkovacie bity | 96-97 |
| Skrutkovacie bity - SHOCKWAVE™ IMPACT DUTY | 88-92 |

PÍLENIE, REZANIE A BRÚSENIE

REZANIE

KOTÚČE PRE OKRUŽNÉ PÍLY

| | |
|--------------------------|-----|
| Kotúče na kov a oceľ | 146 |
| Kotúče pre pokosové píly | 145 |
| Kotúče pre stolové píly | 145 |
| Ručné okružné píly | 144 |

PÍLOVÉ PLÁTKY PRE PÍLU SAWZALL™

DEMOLAČNÉ PLÁTKY NA DREVO S KLINGAMI

| | |
|---------------|-----|
| AX™ | 125 |
| Karbidové AX™ | 124 |
| Thin Kerf | 125 |
| Drevo a plast | 128 |

KOV

| | |
|--------------------------|---------|
| Thin Kerf | 122-123 |
| TORCH™ | 120-121 |
| TORCH™ NITRUS s karbidom | 119 |

MULTI MATERIÁL

| | |
|---------------------|-----|
| WRECKER™ | 127 |
| WRECKER™ s karbidom | 126 |

PÍLOVÉ PLÁTKY PRE PÍLU HACKZALL™

Sady plátok

Špeciálne aplikácie

PRÍSLUŠENSTVO PRE MULTIFUNKČNÉ NÁRADIE

| | |
|------------------------|---------|
| Príslušenstvo STARLOCK | 138-142 |
|------------------------|---------|

PÍLOVÉ PLÁTKY PRE PRIAMOČIARE PÍLY

| | |
|---------------------|---------|
| Drevo a plast | 133-134 |
| Kov | 135-136 |
| Špeciálne aplikácie | 136-137 |

Pílové pásy pre pásové píly

REZANIE A BRÚSENIE

BRÚSENIE

| | |
|------------------------------|---------|
| FIXTEC matice | 163 |
| Lamelové kotúče | 161-162 |
| Rezné a brúsne kotúče na kov | 158-160 |

BRÚSNY MATERIÁL

| | |
|---|---------|
| Brúsne pásy | 170-171 |
| Brúsne listy pre excentrické a Delta brúsky | 165-169 |

DIAMANTOVÁ TECHNOLOGIA

| | |
|----------------------------------|---------|
| Diamantové kotúče | 148-156 |
| Kotúče s diamantovými segmentami | 157 |

PRÍSLUŠENSTVO PRE OSTATNÉ NÁRADIE

| | |
|--------------------------------------|---------|
| Čistenie odpadov | 203-205 |
| Dierovačky a raznice | 198 |
| Elektrické testovanie a meranie | 208 |
| Expandéry | 199 |
| Hlavice a káble pre ponorný vibrátor | 209 |
| Hoblíky | 190 |
| Horné fréžky | 142 |
| Hydraulické pumpy | 198 |
| Krimповacie čeluste | 192-195 |
| Lamelovacie fréžky | 189 |
| Leštičky | 173-175 |
| Lisovacie čeluste | 200-202 |
| Nožnice na plech | 172 |
| Odsávanie prachu | 210 |
| Okružné píly | 189 |
| Pásové píly | 189 |
| Prestrhávače | 172 |
| Prefahovacie perá M18 FUEL™ | 197 |
| Priame brúsky | 176-177 |
| Rázové utahováky | 183 |
| Rezače káblov | 196-197 |
| Skľučovadlá | 185-186 |
| Skrutkovače | 182 |
| Tesniace pištote | 207 |
| Uholové brúsky | 187 |
| Vŕtacie kladivá | 184 |
| Vyhrievané bundy | 208 |
| Záhradné náradie | 190-191 |

RUČNÉ NÁRADIE

BÚRANIE

| | |
|-------------------|-----|
| Iné páčidlá | 238 |
| Páčidlá | 277 |
| Vytahovač klincov | 237 |

DLÁTA

| | |
|---------|---------|
| KLADIVÁ | 238-241 |
|---------|---------|

MERANIE A ZNAČENIE

| | |
|---------------------|---------|
| INKZALL™ značkovače | 226-227 |
| Meracie pásma | 218 |
| Skladacie metre | 217 |
| Tesársky uholník | 225 |
| Uholník | 225 |
| Vodováhy | 219-224 |
| Značkovačia šnúra | 225 |
| Zvinovacie metre | 212-216 |

PRETAHOVACIE PERÁ

| | |
|---------|-----|
| REZANIE | 259 |
|---------|-----|

| | |
|----------------------------|---------|
| Nože a čepele | 228-231 |
| Nožnice | 233 |
| Nožnice na plech | 234 |
| Pílkys | 232-233 |
| Rezačky potrubia | 235-236 |
| Štiepacie pákové kliešte | 237 |
| Strihač káblov | 236 |
| SADA HÁČIKOV A VYTAHOVÁKOV | 277 |

UPEVŇOVANIE A UCHYTENIE

| | |
|------------------------------------|---------|
| HOLLOWCORE™ magnetické skrutkovače | 247 |
| Kliešte | 249-253 |
| Kľúče | 257-259 |
| Kombinované kľúče | 260-265 |
| Račne a priemyselné hlavice | 266-276 |
| Sady kľúčov | 242-243 |
| Skrutkovače | 244-248 |
| TORQUE LOCK™ kliešte | 255-256 |
| TORQUE LOCK™ svorky | 254 |

OSOBNÉ OCHRANNÉ PRACOVNÉ PROSTREDKY

| | |
|-------------------------------|-----------|
| Bezpečnostné okuliare | 293-294 |
| Chrániče kolien | 329 |
| Chrániče sluchu | 297-298 |
| Lekárnička PACKOUT™ | 298 |
| Pracovné oblečenie | 322-328 |
| Porozumenie usmerneniam | 278-285 |
| Respirátory | 295-296 |
| Rukavice | 300 - 311 |
| Spojovacie laná | 312-315 |
| Systém BOLT™ 200 | 286-292 |
| Vesty s vysokou viditeľnosťou | 299 |
| Vyhrievané oblečenie | 316-322 |

SKLADOVANIE

| | |
|-----------------------------------|---------|
| Boxy PACKOUT™ | 351-354 |
| Organizéry PACKOUT™ | 354-355 |
| Oceľový skladovací systém | 332-334 |
| PACKOUT™ brašne a batohy | 365-368 |
| PACKOUT™ chladiace boxy | 357 |
| PACKOUT™ pre skladovanie v dielni | 370-372 |
| PACKOUT™ príslušenstvo | 359-365 |
| Penové vložky | 335-345 |
| Pracovné opasky | 373-375 |
| Regálový systém PACKOUT™ | 358 |
| Štartovacie sady PACKOUT™ | 348-351 |



4x

ŽIVOTNOSŤ V ARMOVANÍ*

*vs 2-britý vrták do betónu

V spoločnosti MILWAUKEE® sa snažíme robiť veci lepšie a uľahčiť prácu remeselníkom aj v tých najťažších pracovných podmienkach. Neustále investujeme energiu do zdokonaľovania našich produktov a veríme, že aj tie najmenšie vylepšenia môžu priniesť dôležitú zmenu. Všetko však začína samotným porozumením našim remeselníkom a ich výzvam na pracovisku.

Toto vnútorné pochopenie výzvy viedlo k vytvoreniu našej novej generácie MX4™, prelomu v technológii vrtákov. Masívna konštrukcia z karbidu znamená dlhšiu životnosť, technológia Target Tip a tvarovaný šikmý hrot znamená väčšiu presnosť a rýchlosť ďalšej úrovne pri vŕtaní do najtvrdších materiálov.

MX4™ je kritériom pre vrtáky SDS-Plus a SDS-Max. Pretože v MILWAUKEE® záleží na každom kúsku.



NOVÁ TARGET TIP TECHNOLÓGIA

VYLEPŠENÝ VÝKON V ARMOVANÍ



PEVNÝ KARBIDOVÝ HROT*

PRE NAJLEPŠÍ
VÝKON

*≤ 10 MM



OSTRO SKOSENÝ HROT

VYLEPŠENÝ VÝKON
V ARMOVANÍ

116 OTVOROV NA JEDNO NABITIE

* do hĺbky 50 mm s vrtákom MX4 a na akumulátore 5.5 Ah High Output

PRECÍZNA NEMECKÁ VÝROBA

4 VARIABILNÉ PRECÍZNE KÓNICKÉ DRÁŽKY*

PRE RÝCHLEJŠIE VŕTANIE



PGM®
HODNOTENIE

PRE PRESNÉ VŕTANIE



TARGET TIP TECHNOLÓGIA

Vrtáky SDS-Plus MX4, štvorbřit



Štyri symetrické 90° rezné hrany zaručujú dokonale okrúhle otvory pre upevňovanie zápusných kolíkov. Nový ostrejší skosený hrot pre ľahké bodové vrtanie s dokonalou presnosťou a ešte lepším výkonom. Jednodielny celozváraný karbidový hrot na otvory 5-10 mm a jednodielny drážkovaný karbidový hrot na otvory 12-32 mm pre lepšiu životnosť.

Široká symetrická geometria špirály zaisťuje optimálne odstránenie prachu a nečistôt.

Trieda PGM.

Vyrobené v Nemecku.

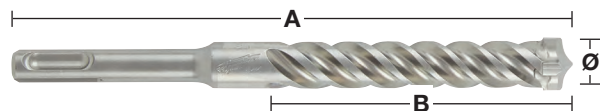
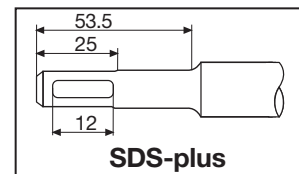

| Ø (mm) | Celková dĺžka (mm) A | Pracovná dĺžka (mm) B | Predvrtanie | Množstvo v balíku | Objednávacie množstvo | Obj.č. | EAN kód |
|--------|----------------------|-----------------------|-------------|-------------------|-----------------------|------------|---------------|
| 5 | 115 | 50 | | 1 | 1 | 4932352007 | 4002395366644 |
| 5 | 165 | 100 | | 1 | 1 | 4932352008 | 4002395368891 |
| 5 | 215 | 150 | | 1 | 1 | 4932478465 | 4058546346560 |
| 5 | 265 | 200 | | 1 | 1 | 4932478466 | 4058546346577 |
| 5 | 315 | 250 | | 1 | 1 | 4932478467 | 4058546346584 |
| 5.5 | 115 | 50 | | 1 | 1 | 4932352009 | 4002395368907 |
| 5.5 | 165 | 100 | | 1 | 1 | 4932352010 | 4002395368914 |
| 5.5 | 215 | 150 | | 1 | 1 | 4932478469 | 4058546346607 |
| 5.5 | 315 | 250 | | 1 | 1 | 4932478470 | 4058546346614 |
| 6 | 115 | 50 | | 1 | 1 | 4932352011 | 4002395368921 |
| 6 | 165 | 100 | | 1 | 1 | 4932352012 | 4002395368938 |
| 6 | 215 | 150 | | 1 | 1 | 4932352013 | 4002395366705 |
| 6 | 265 | 200 | | 1 | 1 | 4932352014 | 4002395366712 |
| 6 | 315 | 250 | | 1 | 1 | 4932352015 | 4002395366729 |
| 6.5 | 115 | 50 | | 1 | 1 | 4932492017 | 4058546413293 |
| 6.5 | 165 | 100 | | 1 | 1 | 4932430146 | 4002395378074 |
| 6.5 | 215 | 150 | | 1 | 1 | 4932352016 | 4002395366736 |
| 6.5 | 265 | 200 | | 1 | 1 | 4932352017 | 4002395366743 |
| 6.5 | 315 | 250 | | 1 | 1 | 4932352018 | 4002395366750 |
| 6.5 | 465 | 400 | | 1 | 1 | 4932464596 | 4058546225414 |
| 7 | 115 | 50 | | 1 | 1 | 4932352019 | 4002395366767 |
| 7 | 165 | 100 | | 1 | 1 | 4932352020 | 4002395366774 |
| 7 | 215 | 150 | | 1 | 1 | 4932492018 | 4058546413309 |
| 8 | 115 | 50 | | 1 | 1 | 4932352021 | 4002395366781 |
| 8 | 165 | 100 | | 1 | 1 | 4932352022 | 4002395366798 |
| 8 | 215 | 150 | | 1 | 1 | 4932352023 | 4002395366804 |
| 8 | 265 | 200 | | 1 | 1 | 4932352024 | 4002395366811 |
| 8 | 315 | 250 | | 1 | 1 | 4932352712 | 4002395373703 |
| 8 | 365 | 300 | | 1 | 1 | 4932492019 | 4058546413316 |
| 8 | 465 | 400 | ✓ | 1 | 1 | 4932352713 | 4002395373710 |
| 9 | 165 | 100 | | 1 | 1 | 4932352944 | 4002395376025 |
| 9 | 215 | 150 | | 1 | 1 | 4932492020 | 4058546413323 |
| 10 | 115 | 50 | | 1 | 1 | 4932352025 | 4002395366828 |
| 10 | 165 | 100 | | 1 | 1 | 4932352026 | 4002395366835 |
| 10 | 215 | 150 | | 1 | 1 | 4932352027 | 4002395366842 |
| 10 | 265 | 200 | | 1 | 1 | 4932352028 | 4002395366859 |
| 10 | 315 | 250 | | 1 | 1 | 4932352029 | 4002395366866 |
| 10 | 365 | 300 | | 1 | 1 | 4932492021 | 4058546413330 |
| 10 | 455 | 400 | ✓ | 1 | 1 | 4932352030 | 4002395366873 |
| 10 | 600 | 540 | ✓ | 1 | 1 | 4932352945 | 4002395376032 |
| 10 | 1000 | 940 | ✓ | 1 | 1 | 4932352946 | 4002395376049 |
| 11 | 160 | 100 | | 1 | 1 | 4932492022 | 4058546413347 |
| 11 | 210 | 150 | | 1 | 1 | 4932492023 | 4058546413354 |
| 12 | 160 | 110 | | 1 | 1 | 4932352031 | 4002395366880 |
| 12 | 210 | 160 | | 1 | 1 | 4932352032 | 4002395366897 |
| 12 | 260 | 210 | | 1 | 1 | 4932352033 | 4002395366903 |
| 12 | 310 | 260 | | 1 | 1 | 4932352034 | 4002395366910 |
| 12 | 450 | 400 | ✓ | 1 | 1 | 4932352035 | 4002395366927 |
| 12 | 600 | 550 | ✓ | 1 | 1 | 4932352947 | 4002395376056 |
| 12 | 1000 | 940 | ✓ | 1 | 1 | 4932352948 | 4002395376063 |
| 13 | 160 | 100 | | 1 | 1 | 4932492025 | 4058546413378 |
| 13 | 210 | 150 | | 1 | 1 | 4932492026 | 4058546413385 |
| 14 | 160 | 110 | | 1 | 1 | 4932352036 | 4002395366934 |
| 14 | 210 | 150 | | 1 | 1 | 4932352037 | 4002395366941 |
| 14 | 260 | 200 | | 1 | 1 | 4932352949 | 4002395376070 |
| 14 | 310 | 260 | | 1 | 1 | 4932352038 | 4002395366958 |
| 14 | 380 | 330 | | 1 | 1 | 4932478473 | 4058546346645 |
| 14 | 450 | 400 | ✓ | 1 | 1 | 4932352039 | 4002395366965 |

✓ Je potrebné predvrtat kratším vrtákom rovnakého priemeru.

Vrtáky SDS-Plus MX4, štvorbřit

✓ Je potrebné predvŕtať kratším vŕtákom rovnakého priemeru.

| Ø (mm) | Celková dĺžka (mm) A | Pracovná dĺžka (mm) B | Predvŕtanie | Množstvo v balíku | Objednávacie množstvo | Obj.č. | EAN kód |
|--------|----------------------|-----------------------|-------------|-------------------|-----------------------|------------|---------------|
| 14 | 600 | 550 | ✓ | 1 | 1 | 4932352950 | 4002395376087 |
| 14 | 1000 | 950 | ✓ | 1 | 1 | 4932352951 | 4002395376094 |
| 15 | 160 | 100 | | 1 | 1 | 4932430725 | 4002395383863 |
| 15 | 260 | 200 | | 1 | 1 | 4932352952 | 4002395376100 |
| 15 | 450 | 400 | ✓ | 1 | 1 | 4932492027 | 4058546413392 |
| 16 | 160 | 110 | | 1 | 1 | 4932430726 | 4002395383870 |
| 16 | 210 | 160 | | 1 | 1 | 4932352953 | 4002395376117 |
| 16 | 260 | 210 | | 1 | 1 | 4932352819 | 4002395374779 |
| 16 | 310 | 260 | | 1 | 1 | 4932352954 | 4002395376124 |
| 16 | 450 | 400 | | 1 | 1 | 4932352820 | 4002395374786 |
| 16 | 600 | 540 | ✓ | 1 | 1 | 4932352955 | 4002395376131 |
| 16 | 1000 | 950 | ✓ | 1 | 1 | 4932352956 | 4002395376148 |
| 17 | 210 | 150 | | 1 | 1 | 4932478474 | 4058546346652 |
| 18 | 200 | 150 | | 1 | 1 | 4932478899 | 4058546361815 |
| 18 | 250 | 200 | | 1 | 1 | 4932356502 | 4002395320950 |
| 18 | 450 | 400 | ✓ | 1 | 1 | 4932356503 | 4002395320967 |
| 18 | 600 | 550 | ✓ | 1 | 1 | 4932492028 | 4058546413408 |
| 18 | 1000 | 940 | ✓ | 1 | 1 | 4932479345 | 4058546371395 |
| 20 | 250 | 200 | | 1 | 1 | 4932356504 | 4002395320974 |
| 20 | 450 | 400 | ✓ | 1 | 1 | 4932356505 | 4002395320981 |
| 20 | 600 | 550 | ✓ | 1 | 1 | 4932492029 | 4058546413415 |
| 20 | 1000 | 940 | ✓ | 1 | 1 | 4932479346 | 4058546371401 |
| 22 | 250 | 200 | | 1 | 1 | 4932399332 | 4002395359608 |
| 22 | 450 | 400 | ✓ | 1 | 1 | 4932356506 | 4002395320998 |
| 22 | 1000 | 940 | ✓ | 1 | 1 | 4932479347 | 4058546371418 |
| 24 | 250 | 200 | | 1 | 1 | 4932356507 | 4002395321001 |
| 24 | 450 | 400 | ✓ | 1 | 1 | 4932356508 | 4002395321018 |
| 24 | 1000 | 940 | ✓ | 1 | 1 | 4932479348 | 4058546371425 |
| 25 | 250 | 200 | | 1 | 1 | 4932399333 | 4002395359615 |
| 25 | 450 | 400 | ✓ | 1 | 1 | 4932356509 | 4002395321025 |
| 25 | 1000 | 940 | ✓ | 1 | 1 | 4932479349 | 4058546371432 |
| 28 | 250 | 200 | | 1 | 1 | 4932399334 | 4002395359622 |
| 28 | 450 | 400 | ✓ | 1 | 1 | 4932356510 | 4002395321032 |
| 30 | 250 | 200 | | 1 | 1 | 4932399335 | 4002395359639 |
| 30 | 450 | 400 | ✓ | 1 | 1 | 4932356511 | 4002395321049 |
| 32 | 450 | 400 | ✓ | 1 | 1 | 4932399336 | 4002395359646 |

Vrtáky SDS-Plus MX4, štvorbřit / 10-kusové balenie

| Ø (mm) | Celková dĺžka (mm) A | Pracovná dĺžka (mm) B | Množstvo v balíku | Objednávacie množstvo | Obj.č. | EAN kód |
|--------|----------------------|-----------------------|-------------------|-----------------------|------------|---------------|
| 5 | 115 | 50 | 10 | 1 | 4932352040 | 4002395366972 |
| 5 | 165 | 100 | 10 | 1 | 4932471250 | 4058546288785 |
| 5.5 | 115 | 50 | 10 | 1 | 4932471251 | 4058546288792 |
| 5.5 | 165 | 100 | 10 | 1 | 4932352041 | 4002395366989 |
| 6 | 115 | 50 | 10 | 1 | 4932352042 | 4002395366996 |
| 6 | 165 | 100 | 10 | 1 | 4932352043 | 4002395367009 |
| 6 | 215 | 150 | 10 | 1 | 4932430234 | 4002395378951 |
| 6 | 265 | 200 | 10 | 1 | 4932471252 | 4058546288808 |
| 6.5 | 165 | 100 | 10 | 1 | 4932479556 | 4058546373504 |
| 6.5 | 215 | 150 | 10 | 1 | 4932430235 | 4002395378968 |
| 7 | 165 | 100 | 10 | 1 | 4932352044 | 4002395367016 |
| 8 | 115 | 50 | 10 | 1 | 4932352045 | 4002395367023 |
| 8 | 165 | 100 | 10 | 1 | 4932352046 | 4002395367030 |
| 8 | 265 | 200 | 10 | 1 | 4932471253 | 4058546288815 |
| 10 | 165 | 100 | 10 | 1 | 4932352047 | 4002395367047 |
| 10 | 215 | 150 | 10 | 1 | 4932352048 | 4002395367054 |
| 10 | 265 | 200 | 10 | 1 | 4932471254 | 4058546288822 |
| 10 | 315 | 250 | 10 | 1 | 4932471255 | 4058546288839 |
| 12 | 160 | 100 | 10 | 1 | 4932352049 | 4002395367061 |
| 12 | 210 | 150 | 10 | 1 | 4932352050 | 4002395367078 |
| 12 | 260 | 200 | 10 | 1 | 4932471256 | 4058546288846 |
| 14 | 210 | 150 | 10 | 1 | 4932471257 | 4058546288853 |
| 16 | 260 | 200 | 10 | 1 | 4932471258 | 4058546288860 |

Vrtáky SDS-Plus MX4, štvorbřité / 50-kusové balenie

| Ø (mm) | Celková dĺžka (mm) A | Pracovná dĺžka (mm) B | Množstvo v balíku | Objednávacie množstvo | Obj.č. | EAN kód |
|--------|----------------------|-----------------------|-------------------|-----------------------|------------|---------------|
| 5.5 | 165 | 100 | 50 | 1 | 4932472234 | 4058546326302 |
| 6 | 115 | 50 | 50 | 1 | 4932430437 | 4002395380985 |
| 6 | 165 | 100 | 50 | 1 | 4932430438 | 4002395380992 |
| 6 | 215 | 150 | 50 | 1 | 4932430462 | 4002395381234 |
| 6.5 | 165 | 100 | 50 | 1 | 4932479557 | 4058546373511 |
| 6.5 | 215 | 150 | 50 | 1 | 4932430463 | 4002395381241 |
| 7 | 115 | 50 | 50 | 1 | 4932472154 | 4058546325503 |
| 7 | 165 | 100 | 50 | 1 | 4932472155 | 4058546325510 |
| 8 | 115 | 50 | 50 | 1 | 4932479368 | 4058546371623 |
| 8 | 165 | 100 | 50 | 1 | 4932430439 | 4002395381005 |
| 8 | 215 | 150 | 50 | 1 | 4932430440 | 4002395381012 |
| 8 | 315 | 250 | 50 | 1 | 4932472156 | 4058546325527 |
| 8 | 465 | 400 | 50 | 1 | 4932472157 | 4058546325534 |
| 10 | 115 | 50 | 50 | 1 | 4932479369 | 4058546371630 |
| 10 | 165 | 100 | 50 | 1 | 4932430441 | 4002395381029 |
| 10 | 215 | 150 | 50 | 1 | 4932430442 | 4002395381036 |
| 10 | 315 | 250 | 50 | 1 | 4932472158 | 4058546325541 |
| 10 | 455 | 390 | 50 | 1 | 4932472159 | 4058546325558 |
| 12 | 160 | 100 | 50 | 1 | 4932472160 | 4058546325565 |
| 12 | 210 | 150 | 50 | 1 | 4932430443 | 4002395381043 |
| 12 | 310 | 250 | 50 | 1 | 4932472161 | 4058546325572 |
| 12 | 450 | 400 | 50 | 1 | 4932472162 | 4058546325589 |
| 14 | 210 | 150 | 50 | 1 | 4932478097 | 4058546340308 |

Vrtáky SDS-Plus MX4, štvorbřité / sety

| Charakteristika produktu | Dodávaný v | Množstvo v balíku | Objednávacie množstvo | Obj.č. | EAN kód |
|---|-------------------|-------------------|-----------------------|------------|---------------|
| SDS-Plus MX4 súprava príklepových vrtákov (5 ks) ① Ø 5 / 6 x 115 mm, Ø 6 / 8 x 165 mm, Ø 10 x 160 mm | Zásobník z plastu | 5 | 1 | 4932352833 | 4002395374915 |
| SDS-Plus MX4 súprava príklepových vrtákov (5 ks) ① Ø 5.5 x 115 mm, Ø 5.5 / 6 / 7 / 8 x 165 mm | Zásobník z plastu | 5 | 1 | 4932352835 | 4002395374939 |
| Súprava vrtákov SDS-Plus MX4 (7 kusov) ② Ø 5 / 6 x 115 mm, Ø 6 / 8 / 8 / 10 x 165 mm, Ø 12 x 160 mm | Kazeta z plastu | 7 | 1 | 4932492113 | 4058546414801 |
| Súprava vrtákov SDS-Plus MX4 (7 kusov) ② Ø 5,5/6 x 115 mm, Ø 5/5,5/6/8/10 x 165 mm | Kazeta z plastu | 7 | 1 | 4932492114 | 4058546414818 |
| Súprava vrtákov SDS-Plus MX4 (10 kusov) ② Ø 5 / 6 / 6 x 115 mm, Ø 6 / 6 / 8 / 8 / 8 / 10 / 12 x 165 mm | Kazeta z plastu | 10 | 1 | 4932492115 | 4058546414825 |



DESIGNED FOR USE IN
PACKOUT™

Milwaukee®

Nothing but HEAVY DUTY.™



PROFESIONÁLNE VŔTANIE DO BETÓNU



25%
RÝCHLEJŠIE

3 ROZBRUSOVACIE BODY

*v porovnaní s predchádzajúcou generáciou



2
**VARIABILNÉ
REZNÉ
HRANY**



2
BRITY
IDEÁLNE PRE VŔTANIE
DO BETÓNU POMOCOU
AKUMULÁTOROVÝCH KĽADÍV



Vrtáky M2 SDS-Plus - dvojbité

Vyrobené v Nemecku.

RÝCHLEJŠIE: Nová agresívna geometria hrotu a 3 drtiace body demolujú betón rýchlejšie a zúžená konštrukcia špirály minimalizuje trenie čím umožňuje vrtáku M2 vyššiu rýchlosť vrtania.

TRVANLIVOSŤ: Špeciálna geometria na hrote zabraňuje poškodeniu bokov hrotu pri kontakte s kovovou výstužou a silnejšie jadro zaisťuje prenos vyššej sily, nižšie vibrácie a menej rozlomení v drážkach.

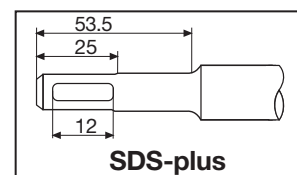

| Ø (mm) | Celková dĺžka (mm) A | Pracovná dĺžka (mm) B | Predvrtanie | Množstvo v balíku | Objednávacie množstvo | Obj.č. | EAN kód |
|--------|----------------------|-----------------------|-------------|-------------------|-----------------------|------------|---------------|
| 3 | 110 | 50 | | 1 | 1 | 4932352892 | 4002395375509 |
| 3.5 | 110 | 50 | | 1 | 1 | 4932373908 | 4002395353378 |
| 4 | 110 | 50 | | 1 | 1 | 4932339498 | 4002395304561 |
| 4 | 160 | 100 | | 1 | 1 | 4932399143 | 4002395357505 |
| 4.8 | 110 | 50 | | 1 | 1 | 4932352130 | 4002395367832 |
| 5 | 110 | 50 | | 1 | 1 | 4932307067 | 4002395308835 |
| 5 | 160 | 100 | | 1 | 1 | 4932399315 | 4002395359431 |
| 5 | 210 | 150 | | 1 | 1 | 4932399316 | 4002395359448 |
| 5.5 | 110 | 50 | | 1 | 1 | 4932339499 | 4002395304578 |
| 5.5 | 160 | 100 | | 1 | 1 | 4932340408 | 4002395311910 |
| 5.5 | 210 | 150 | | 1 | 1 | 4932399317 | 4002395359455 |
| 5.5 | 260 | 200 | | 1 | 1 | 4932399318 | 4002395359462 |
| 5.5 | 310 | 250 | | 1 | 1 | 4932399319 | 4002395359479 |
| 5.5 | 410 | 350 | | 1 | 1 | 4932399320 | 4002395359486 |
| 6 | 110 | 50 | | 1 | 1 | 4932307068 | 4002395308842 |
| 6 | 160 | 100 | | 1 | 1 | 4932307069 | 4002395308859 |
| 6 | 210 | 150 | | 1 | 1 | 4932373136 | 4002395346394 |
| 6 | 260 | 200 | | 1 | 1 | 4932353819 | 4002395320127 |
| 6 | 310 | 250 | | 1 | 1 | 4932399321 | 4002395359493 |
| 6 | 460 | 400 | ✓ | 1 | 1 | 4932399322 | 4002395359509 |
| 6.5 | 110 | 50 | | 1 | 1 | 4932344292 | 4002395312276 |
| 6.5 | 160 | 100 | | 1 | 1 | 4932344293 | 4002395312269 |
| 6.5 | 210 | 150 | | 1 | 1 | 4932399147 | 4002395357574 |
| 6.5 | 260 | 200 | | 1 | 1 | 4932399148 | 4002395357581 |
| 6.5 | 310 | 260 | | 1 | 1 | 4932399323 | 4002395359516 |
| 7 | 110 | 50 | | 1 | 1 | 4932353820 | 4002395320134 |
| 7 | 160 | 100 | | 1 | 1 | 4932340409 | 4002395311927 |
| 7 | 210 | 150 | | 1 | 1 | 4932399222 | 4002395358366 |
| 7 | 250 | 200 | | 1 | 1 | 4932399324 | 4002395359523 |
| 8 | 110 | 50 | | 1 | 1 | 4932307070 | 4002395308866 |
| 8 | 160 | 100 | | 1 | 1 | 4932307071 | 4002395308873 |
| 8 | 210 | 150 | | 1 | 1 | 4932307072 | 4002395308880 |
| 8 | 260 | 200 | | 1 | 1 | 4932353821 | 4002395320141 |
| 8 | 310 | 250 | | 1 | 1 | 4932399325 | 4002395359530 |
| 8 | 400 | 350 | | 1 | 1 | 4932399326 | 4002395359547 |
| 8 | 460 | 400 | ✓ | 1 | 1 | 4932367013 | 4002395336692 |
| 8 | 600 | 540 | ✓ | 1 | 1 | 4932399327 | 4002395359554 |
| 8 | 1000 | 940 | ✓ | 1 | 1 | 4932399328 | 4002395359561 |
| 9 | 160 | 100 | | 1 | 1 | 4932353823 | 4002395320165 |
| 9 | 210 | 150 | | 1 | 1 | 4932353822 | 4002395320158 |
| 10 | 110 | 50 | | 1 | 1 | 4932340410 | 4002395311934 |
| 10 | 160 | 100 | | 1 | 1 | 4932307073 | 4002395308897 |
| 10 | 210 | 150 | | 1 | 1 | 4932307074 | 4002395308903 |
| 10 | 260 | 200 | | 1 | 1 | 4932344295 | 4002395312252 |
| 10 | 310 | 250 | | 1 | 1 | 4932353824 | 4002395320172 |
| 10 | 450 | 400 | ✓ | 1 | 1 | 4932344296 | 4002395312245 |
| 10 | 600 | 550 | ✓ | 1 | 1 | 4932367014 | 4002395336708 |
| 10 | 1000 | 950 | ✓ | 1 | 1 | 4932367015 | 4002395336715 |

✓ Je potrebné predvrtáť kratším vrtákom rovnakého priemeru.

Vrtáky M2 SDS-Plus - dvojbité

| Ø (mm) | Celková dĺžka (mm) A | Pracovná dĺžka (mm) B | Predvrtanie | Množstvo v balíku | Objednávacie množstvo | Obj.č. | EAN kód |
|--------|----------------------|-----------------------|-------------|-------------------|-----------------------|------------|---------------|
| 11 | 160 | 100 | | 1 | 1 | 4932367066 | 4002395336722 |
| 11 | 260 | 210 | | 1 | 1 | 4932399329 | 4002395359578 |
| 12 | 160 | 110 | | 1 | 1 | 4932307075 | 4002395308910 |
| 12 | 210 | 160 | | 1 | 1 | 4932307076 | 4002395308927 |
| 12 | 260 | 210 | | 1 | 1 | 4932344297 | 4002395312238 |
| 12 | 310 | 260 | | 1 | 1 | 4932353825 | 4002395320189 |
| 12 | 450 | 400 | ✓ | 1 | 1 | 4932307077 | 4002395308934 |
| 12 | 600 | 550 | ✓ | 1 | 1 | 4932367068 | 4002395336746 |
| 12 | 1000 | 950 | ✓ | 1 | 1 | 4932367017 | 4002395336760 |
| 13 | 160 | 110 | | 1 | 1 | 4932307946 | 4002395309054 |
| 13 | 260 | 210 | | 1 | 1 | 4932344298 | 4002395312221 |
| 14 | 160 | 110 | | 1 | 1 | 4932307078 | 4002395308941 |
| 14 | 210 | 160 | | 1 | 1 | 4932353826 | 4002395320196 |
| 14 | 260 | 210 | | 1 | 1 | 4932307079 | 4002395308958 |
| 14 | 310 | 260 | | 1 | 1 | 4932399330 | 4002395359585 |
| 14 | 450 | 400 | ✓ | 1 | 1 | 4932307088 | 4002395309047 |
| 14 | 600 | 550 | ✓ | 1 | 1 | 4932367018 | 4002395336777 |
| 14 | 1000 | 950 | ✓ | 1 | 1 | 4932367019 | 4002395336784 |
| 15 | 160 | 110 | | 1 | 1 | 4932373910 | 4002395353392 |
| 15 | 260 | 210 | | 1 | 1 | 4932344300 | 4002395312207 |
| 16 | 160 | 110 | | 1 | 1 | 4932307080 | 4002395308965 |
| 16 | 210 | 160 | | 1 | 1 | 4932307081 | 4002395308972 |
| 16 | 260 | 210 | | 1 | 1 | 4932399331 | 4002395359592 |
| 16 | 310 | 260 | | 1 | 1 | 4932344301 | 4002395312191 |
| 16 | 450 | 400 | ✓ | 1 | 1 | 4932307082 | 4002395308989 |
| 16 | 600 | 550 | ✓ | 1 | 1 | 4932367069 | 4002395336791 |
| 16 | 1000 | 950 | ✓ | 1 | 1 | 4932367021 | 4002395336814 |
| 18 | 200 | 150 | | 1 | 1 | 4932344303 | 4002395312177 |
| 18 | 250 | 200 | | 1 | 1 | 4932307083 | 4002395308996 |
| 18 | 300 | 250 | | 1 | 1 | 4932344304 | 4002395312160 |
| 18 | 450 | 400 | ✓ | 1 | 1 | 4932340411 | 4002395311941 |
| 18 | 600 | 550 | ✓ | 1 | 1 | 4932367022 | 4002395336821 |
| 18 | 1000 | 950 | ✓ | 1 | 1 | 4932367024 | 4002395336845 |
| 20 | 200 | 150 | | 1 | 1 | 4932344305 | 4002395312153 |
| 20 | 250 | 200 | | 1 | 1 | 4932307084 | 4002395309009 |
| 20 | 300 | 250 | | 1 | 1 | 4932399027 | 4002395356126 |
| 20 | 450 | 400 | ✓ | 1 | 1 | 4932307085 | 4002395309016 |
| 20 | 600 | 550 | ✓ | 1 | 1 | 4932367025 | 4002395336876 |
| 20 | 1000 | 950 | ✓ | 1 | 1 | 4932367026 | 4002395336883 |
| 22 | 250 | 200 | | 1 | 1 | 4932373911 | 4002395353408 |
| 22 | 450 | 400 | ✓ | 1 | 1 | 4932344307 | 4002395312139 |
| 22 | 600 | 550 | ✓ | 1 | 1 | 4932367027 | 4002395336890 |
| 22 | 1000 | 950 | ✓ | 1 | 1 | 4932367029 | 4002395336913 |
| 24 | 250 | 200 | | 1 | 1 | 4932373922 | 4002395353521 |
| 24 | 450 | 400 | ✓ | 1 | 1 | 4932307087 | 4002395309030 |
| 25 | 250 | 200 | | 1 | 1 | 4932344308 | 4002395312122 |
| 25 | 450 | 400 | ✓ | 1 | 1 | 4932344309 | 4002395312115 |
| 25 | 1000 | 950 | ✓ | 1 | 1 | 4932367030 | 4002395336975 |
| 26 | 250 | 200 | | 1 | 1 | 4932344310 | 4002395323814 |
| 26 | 450 | 400 | ✓ | 1 | 1 | 4932344311 | 4002395312092 |

✓ Je potrebné predvrtáť kratším vrtákom rovnakého priemeru.

Vrtáky M2 SDS-Plus - dvojbité / balenie 10 ks

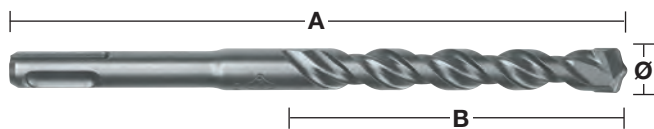

| Ø (mm) | Celková dĺžka (mm) A | Pracovná dĺžka (mm) B | Množstvo v balíku | Objednávacie množstvo | Obj.č. | EAN kód |
|--------|----------------------|-----------------------|-------------------|-----------------------|------------|---------------|
| 5 | 110 | 50 | 10 | 1 | 4932371702 | 4002395344017 |
| 5 | 160 | 100 | 10 | 1 | 4932352520 | 4002395371785 |
| 5.5 | 110 | 50 | 10 | 1 | 4932352521 | 4002395371792 |
| 5.5 | 160 | 100 | 10 | 1 | 4932371703 | 4002395344024 |
| 6 | 110 | 50 | 10 | 1 | 4932371704 | 4002395344031 |
| 6 | 160 | 100 | 10 | 1 | 4932371705 | 4002395344048 |
| 6 | 210 | 150 | 10 | 1 | 4932399337 | 4002395359653 |
| 6.5 | 160 | 100 | 10 | 1 | 4932399338 | 4002395359660 |
| 6.5 | 210 | 150 | 10 | 1 | 4932399339 | 4002395359677 |
| 6.5 | 260 | 200 | 10 | 1 | 4932399340 | 4002395359684 |
| 7 | 160 | 100 | 10 | 1 | 4932373225 | 4002395348619 |
| 8 | 160 | 100 | 10 | 1 | 4932371706 | 4002395344055 |
| 8 | 210 | 150 | 10 | 1 | 4932399341 | 4002395359691 |
| 10 | 110 | 50 | 10 | 1 | 4932352522 | 4002395371808 |
| 10 | 160 | 100 | 10 | 1 | 4932371708 | 4002395344079 |
| 10 | 210 | 150 | 10 | 1 | 4932371709 | 4002395344086 |
| 10 | 260 | 200 | 10 | 1 | 4932399342 | 4002395359707 |
| 12 | 160 | 100 | 10 | 1 | 4932399343 | 4002395359714 |
| 12 | 210 | 160 | 10 | 1 | 4932371710 | 4002395344093 |
| 12 | 260 | 210 | 10 | 1 | 4932399344 | 4002395359721 |
| 14 | 260 | 210 | 10 | 1 | 4932371711 | 4002395344109 |

Vrtáky M2 SDS-Plus - dvojbité / balenie 50 ks



| Ø (mm) | Celková dĺžka (mm) A | Pracovná dĺžka (mm) B | Množstvo v balíku | Objednávacie množstvo | Obj.č. | EAN kód |
|--------|----------------------|-----------------------|-------------------|-----------------------|------------|---------------|
| 5 | 110 | 50 | 50 | 1 | 4932399176 | 4002395357833 |
| 5.5 | 160 | 100 | 50 | 1 | 4932399177 | 4002395357840 |
| 6 | 110 | 50 | 50 | 1 | 4932399178 | 4002395357857 |
| 6 | 160 | 100 | 50 | 1 | 4932399179 | 4002395357864 |
| 7 | 160 | 110 | 50 | 1 | 4932399181 | 4002395357888 |
| 8 | 160 | 100 | 50 | 1 | 4932399182 | 4002395357895 |
| 8 | 210 | 150 | 50 | 1 | 4932399183 | 4002395357901 |
| 10 | 160 | 110 | 50 | 1 | 4932399345 | 4002395359738 |
| 10 | 210 | 150 | 50 | 1 | 4932399184 | 4002395357918 |
| 10 | 260 | 200 | 50 | 1 | 4932399185 | 4002395357925 |
| 12 | 210 | 160 | 50 | 1 | 4932399186 | 4002395357932 |

Vrtáky M2 SDS-Plus - 2 bité / kazety



| Charakteristika produktu | Množstvo v balíku | Objednávacie množstvo | Obj.č. | EAN kód |
|--|-------------------|-----------------------|------------|---------------|
| ① Sada 5 ks SDS-Plus vrtákov Ø 5 / 6 x 110 mm and Ø 6 / 8 / 10 x 160 mm | 5 | 1 | 4932352338 | 4002395369973 |
| ① SDS-plus Súprava 5ks vrtákov Ø 5.5 x 110 mm and Ø 5.5 / 6 / 7 / 8 x 160 mm | 5 | 1 | 4932352834 | 4002395374922 |
| ① SDS-plus Súprava 5ks príklepových vrtákov Ø 10 / 12 / 14 / 16 / 20 x 450 mm | 5 | 1 | 4932352801 | 4002395374595 |
| ② Sada 7 ks SDS-Plus vrtákov Ø 5 / 6 / 8 x 110 mm and Ø 6 / 8 / 10 / 12 x 160 mm. | 7 | 1 | 4932492116 | 4058546414832 |
| Súprava vrtákov SDS-Plus M2 (10 ks) | | | | |
| ② Ø 5 / 5 / 6 / 6 x 110 mm and Ø 6 / 6 / 8 / 8 / 10 / 12 x 160 mm | 10 | 1 | 4932492117 | 4058546414849 |
| Súprava sekáčov (5 ks) | | | | |
| ③ SDS-plus vrtáky Ø 6 / 8 / 10 x 160 mm, špicatý a plochý sekáč | 5 | 1 | 4932430002 | 4002395376636 |

①



②



DESIGNED FOR USE IN
PACKOUT

③





Nothing but **HEAVY DUTY.**[™]

INVESTÍCIE DO KARBIDU



VÝSKUM A VÝVOJ
NOVÉ *TECHNOLÓGIE*



PROTOTYPOVANIE
RÝCHLE *PROTOTYPOVANIE*



TESTOVANIE
KOMPLEXNÉ *TESTOVANIE*



VÝROBA
NAJVYŠŠIA *TRIEDA VO VÝROBE*



SDS-PLUS

SDS-MAX

SEKÁČE



VYROBENÉ V NEMECKU

Predĺženie SDS-Plus

Univerzálne predĺženie SDS-Plus pre zvýšenie dosahu vrtákov SDS-Plus.

Upínací systém vrtákov click & connect nevyžaduje iné náradie.

Vhodné pre všetky vrtacie kladivá a vrtáky SDS-Plus.

Optimálne pre vrtanie v blízkosti prekážok, ako sú predtým nainštalované potrubia a pre vrtanie nad hlavou.

Umožňujú vrtanie hlbokých otvorov, napríklad pre práce s výstužnou oceľou bez nutnosti nákupu drahého dlhého vrtáka.



| Dĺžka (mm) | Množstvo v balíku | Objednávacie množstvo | Obj.č. | EAN kód |
|------------|-------------------|-----------------------|------------|---------------|
| 300 | 1 | 1 | 4932471153 | 4058546287818 |
| 450 | 1 | 1 | 4932471154 | 4058546287825 |



OCHRANA PROTI PRACHU

Presná koncentrácia a presnosť pri vŕtaní otvorov väčších rozmerov podľa zhody PGM

Až 99% odstránenie prachu umožňuje rýchlejšie a efektívnejšie vŕtanie

Efektívne vŕtanie bez prachu pre bezpečnejšie a čistejšie pracovné prostredie

Aktívne chladenie hlavy vrtáku pre dlhšiu životnosť



SDS-Plus DUST-LOK[™] bezprašné vrtáky - 4-bité - Modulárny dizajn

NOVÉ

Efektívne vŕtanie bez prachu pre bezpečnejšie a čistejšie pracovné prostredie. Zachytí až 99 % prachu z vŕtania. Aktívny vrták s chladiacou hlavou pre dlhšiu životnosť. 4-bitý dizajn zabraňuje vrtáku zaseknúť sa vo výstuži. Presná symetria a vysoká presnosť vŕtaných dier podľa PGM. Univerzálne pripojenie pre všetky bežné vysávače s priemerom hadice 32–38 mm.

| | Ø (mm) | Celková dĺžka (mm) A | Pracovná dĺžka (mm) B | Množstvo v balíku | Objednávacie množstvo | Obj.č. | EAN kód |
|--|---|----------------------|-----------------------|-------------------|-----------------------|------------|---------------|
| ① | 5 | 136 | 100 | 1 | 1 | 4932471155 | 4058546287832 |
| ② | 6 | 136 | 100 | 1 | 1 | 4932471156 | 4058546287849 |
| ③ | 8 | 136 | 100 | 1 | 1 | 4932471157 | 4058546287856 |
| ④ | 10 | 136 | 100 | 1 | 1 | 4932471158 | 4058546287863 |
| ⑤ | 12 | 136 | 100 | 1 | 1 | 4932471159 | 4058546287870 |
| ⑥ | Adaptér DC s odsávaním k bezprašným vrtákom | | | 1 | 1 | 4932471160 | 4058546287887 |
| Sada vrtákov SDS-Plus DC pre bezprašné vŕtanie (6ks) | | | | | | | |
| ⑦ | Ø5 / 6 / 8 / 10 / 12 x 136 mm. 1 x hriadeľ s vákuovým adaptérom | | | 7 | 1 | 4932471162 | 4058546287900 |



Naskenujte si QR kód a pozrite si celé video

SDS-Plus bezprašné vrtáky jednodielne

Rýchlejšie a účinnejšie vrtáky vďaka efektívnemu odstraňovaniu prachu.
 Efektívne vrtanie bez prachu pre bezpečnejšie a čistejšie pracovné prostredie.
 Aktívne vrtáky s chladením hlavy pre dlhšiu životnosť.
 4-bitá konštrukcia zabraňuje vrtáku zasekávať sa v armatúre.
 Presné centrovanie a vysoká rozmerová presnosť otvorov, v súlade s PGM
 Univerzálny konektor pre všetky bežné vysávače s priemerom hadice 32 - 38 mm

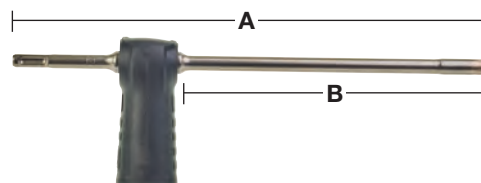

| Ø (mm) | Celková dĺžka (mm) A | Pracovná dĺžka (mm) B | Množstvo v balíku | Objednávacie množstvo | Obj.č. | EAN kód |
|--------|----------------------|-----------------------|-------------------|-----------------------|------------|---------------|
| 12 | 325 | 200 | 1 | 1 | 4932459283 | 4058546002497 |
| 14 | 360 | 240 | 1 | 1 | 4932459284 | 4058546002503 |
| 16 | 360 | 240 | 1 | 1 | 4932459285 | 4058546002510 |

SDS-Max bezprašné 4 bité vrtáky jednodielne

Rýchlejšie a efektívnejšie vrtanie vďaka 99% odstráneniu prachu.
 Efektívne vrtanie bez prachu pre bezpečnejšie a čistejšie pracovné prostredie.
 Aktívny vrták s chladením hlavy pre dlhšiu životnosť.
 4-bitá konštrukcia zabraňuje vrtáku zasekávať sa v armatúre.
 Presné centrovanie a vysoká rozmerová presnosť otvorov, v súlade s PGM.
 Univerzálny konektor pre všetky bežné vysávače s priemerom hadice 32 - 38 mm.

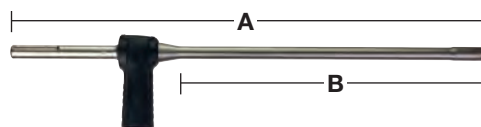

| Ø (mm) | Celková dĺžka (mm) A | Pracovná dĺžka (mm) B | Množstvo v balíku | Objednávacie množstvo | Obj.č. | EAN kód |
|--------------------------------|----------------------|-----------------------|-------------------|-----------------------|------------|---------------|
| 16 | 600 | 400 | 1 | 1 | 4932459287 | 4058546002534 |
| 18 | 600 | 400 | 1 | 1 | 4932459288 | 4058546002541 |
| 20 | 600 | 400 | 1 | 1 | 4932459289 | 4058546002558 |
| 22 | 600 | 400 | 1 | 1 | 4932459290 | 4058546002565 |
| 24 | 600 | 400 | 1 | 1 | 4932459291 | 4058546002572 |
| 25 | 600 | 400 | 1 | 1 | 4932459292 | 4058546002589 |
| 28 | 600 | 400 | 1 | 1 | 4932459293 | 4058546002596 |
| 28 | 900 | 900 | 1 | 1 | 4932459294 | 4058546002602 |
| 30 | 600 | 400 | 1 | 1 | 4932459295 | 4058546002619 |
| 30 | 900 | 700 | 1 | 1 | 4932459296 | 4058546002626 |
| 32 | 600 | 400 | 1 | 1 | 4932459297 | 4058546002633 |
| 32 | 900 | 700 | 1 | 1 | 4932459298 | 4058546002640 |
| 35 | 900 | 700 | 1 | 1 | 4932459300 | 4058546002664 |
| Univerzálny adaptér na vysávač | | | 1 | 1 | 4931416173 | 4002395805501 |

Prachová krytka

Zabraňuje prachu a nečistotám preniknúť k časti na upínanie náradia pri používaní hĺbiaceho náradia a zatĺkačov zemných tyčí.



| Charakteristika produktu | Množstvo v balíku | Objednávacie množstvo | Obj.č. | EAN kód |
|--------------------------|-------------------|-----------------------|------------|---------------|
| Prachová krytka | 1 | 1 | 9170086960 | 4002395565504 |

Odsávanie prachu

| Charakteristika produktu | Množstvo v balíku | Objednávacie množstvo | Obj.č. | EAN kód |
|--------------------------|-------------------|-----------------------|--------|---------|
|--------------------------|-------------------|-----------------------|--------|---------|

- ① Zvon na zachytávanie prachu. Zachytáva prach pri vŕtaní nad hlavou. Vhodný pre Ø 5 - 8 mm.

1 1 4932430912 4002395385744

- ② Odsávací systém pre odsávanie prachu pri vŕtaní na stene alebo pri vŕtaní nad hlavou. Vrták s priemerom max. Ø 28 mm. Vhodný ku všetkým priemyslovým odsávacím zariadeniam (univerzálny držiak Ø 26 - 41 mm).

1 1 4932430446 4002395381074

- ③ Vrtný kryt - PHDE72. Na vŕtanie a jadrovanie s rozmedzím Ø 6 - 72 mm. Zasúvacia kefka zlepšuje odsávanie a odvádzanie prachu. V prípade jadrovacích zariadení je možné kefy vymeniť. Vývod trubice: Ø 37 mm vonkajší rozmer / Ø 32 mm vnútorný rozmer. Výmenné tesniace okraje (2 ks): 4931448564. Náhradná kefka: 4931448565

1 1 4932430480 4002395381418

- ④ Vrtací kryt - PHDE152

1 1 4932471990 4058546298890

DE16 - Univerzálny odsávač

- ⑤ DE16 jednotka, 1 x postranná rukoväť a 3 x krčné goliere - umožňujúce pripevnenie na skrutkovače s prevodovým krkom od Ø 43 - 59 mm. 2 x vŕtacie trysky (49902301)

1 1 4932430835 4002395384976

①



②



③



④



⑤



Lapač prachu SDS-Plus

Univerzálne použitie - Vhodné pre VŠETKY značky a modely vŕtacích kladív SDS-Plus.
 Vhodný pre VŠETKY vŕtáky SDS-Plus s celkovou dĺžkou až do 215 mm.
 Vhodný pre VŠETKY štandardné vysávače.
 Priehľadná objímka zaručuje viditeľnosť a presnosť.
 Zachytáva až 99% vzdušného prachu.
 Možnosť použitia s vysávačom alebo bez vysávača.

| Charakteristika produktu | Množstvo v balíku | Objednávacie množstvo | Obj.č. | EAN kód |
|-------------------------------|-------------------|-----------------------|------------|---------------|
| Lapač prachu SDS-Plus | 1 | 1 | 4932464916 | 4058546228613 |
| Puzdro lapača prachu SDS-Plus | 1 | 1 | 4932464917 | 4058546228620 |



SDS-Max odsávanie prachu zo sekania

Univerzálne - je možné použiť so VŠETKÝMI štandardným rotačnými kladivami SDS-Max.
 Univerzálne - na špicaté a ploché sekáče až do dĺžky 400 mm a šírky hrotu 25 mm.
 Tenký dizajn pre dosah v úzkych priestoroch.
 Adaptér pre hadicové spony pre jednoduché pripojenie k vysávačom MILWAUKEE®

| Charakteristika produktu | Množstvo v balíku | Objednávacie množstvo | Obj.č. | EAN kód |
|-------------------------------------|-------------------|-----------------------|------------|---------------|
| SDS-Max odsávanie prachu zo sekania | 1 | 1 | 4932471991 | 4058546298906 |



Odsávanie prachu z búrania

Univerzálne prispôsobenie - hodí sa pre väčšinu búracích kladív 28 a 30 mm. Dokonale sa hodí ku kladivu MX FUEL™ do 28 mm.
 Univerzálne prispôsobenie k špicatým a plochým sekáčom.
 Štíhly dizajn pre dosiahnutie úzkych miest.
 Adaptér hadicovej spony pre jednoduché pripojenie k vysávačom MILWAUKEE®.

| Charakteristika produktu | Množstvo v balíku | Objednávacie množstvo | Obj.č. | EAN kód |
|----------------------------|-------------------|-----------------------|------------|---------------|
| Odsávanie prachu z búrania | 1 | 1 | 4932471992 | 4058546298913 |



Vrtacie korunky SDS-Plus TCT

Vrtacie korunky na vrtacie kladivá s hmotnosťou do 4 kg.

Všetky jadrá TCT majú závit M16 × 2 a sú vhodné na upínacie stopky SDS-Plus a Hex 11.

Upínaciu stopku a pilotný vrták je potrebné objednať osobitne.

Vyrobené v Nemecku.

Nevhodné na železobetón.

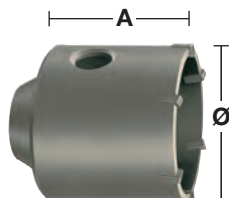
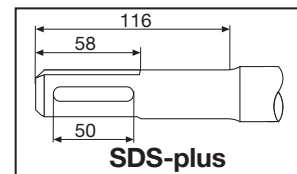

| Ø (mm) | Celková dĺžka (mm) A | Množstvo v balíku | Objednávacie množstvo | Obj.č. | EAN kód |
|--------|----------------------|-------------------|-----------------------|------------|---------------|
| 35 | 58 | 1 | 1 | 4932344478 | 4002395312559 |
| 50 | 58 | 1 | 1 | 4932344479 | 4002395312566 |
| 65 | 50 | 1 | 1 | 4932344480 | 4002395312573 |
| 68 | 50 | 1 | 1 | 4932399099 | 4002395357031 |
| 82 | 50 | 1 | 1 | 4932344481 | 4002395312580 |
| 90 | 50 | 1 | 1 | 4932344482 | 4002395312597 |
| 100 | 50 | 1 | 1 | 4932480689 | 4058546409746 |

Vrtacia korunka SDS-Plus TCT - súprava

Súprava obsahuje: TCT vrtaciu korunku, SDS-Plus upínaciu stopku s dĺžkou 105 mm, TCT vodiaci vrták Ø 8 × 120 mm a imbusový kľúč.

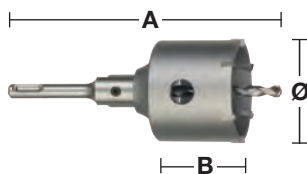

| Ø (mm) | Celková dĺžka (mm) A | Pracovná dĺžka (mm) B | Množstvo v balíku | Objednávacie množstvo | Obj.č. | EAN kód |
|--------|----------------------|-----------------------|-------------------|-----------------------|------------|---------------|
| 65 | 182 | 50 | 4 | 1 | 4932399295 | 4002395359097 |
| 68 | 182 | 50 | 4 | 1 | 4932399296 | 4002395359103 |
| 82 | 182 | 50 | 4 | 1 | 4932399297 | 4002395359110 |

Stopky pre vrtacie korunky SDS-Plus TCT

Stopky SDS-Plus a Hex sú dodávané v balení s imbusovým kľúčom a vyžadujú dodatočný pilotný vrták.

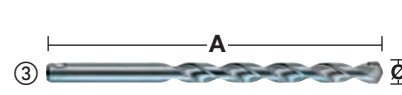
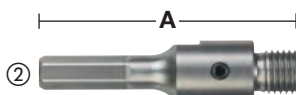
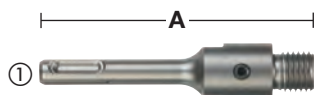

| Charakteristika produktu | Uchytenie | Ø (mm) | Celková dĺžka (mm) A | Množstvo v balíku | Objednávacie množstvo | Obj.č. | EAN kód |
|--|-----------|--------|----------------------|-------------------|-----------------------|------------|---------------|
| ① SDS-plus stopka | SDS-Plus | | 105 | 2 | 1 | 4932399966 | 4002395366255 |
| ① SDS-plus stopka | SDS-Plus | | 370 | 2 | 1 | 4932399967 | 4002395366262 |
| ② Hex stopka | 11 mm Hex | | 90 | 2 | 1 | 4932399968 | 4002395366279 |
| ③ TCT Vystredovací vrták pre použitie v betóne, murive atď.. | | 8 | 120 | 1 | 1 | 4932399125 | 4002395357291 |



VŔTANIE NA MAXIMUM

SDS-MAX MX4™ VRTÁKY

MILWAUKEE® je priekopníkom vo vývoji príslušenstva a technológie pre profesionálne pracovisko. Naša neúnavná honba za inováciami vyústila vo vrták novej generácie MX4™ SDS-MAX, náš najvýkonnejší a najodolnejší vrták pre najnáročnejšie úlohy.

Vďaka nespočetným hodinám na staveniskách, MILWAUKEE® vytvorilo MX4™ SDS-MAX vrták navrhnutý tak, aby ponúkal najrýchlejší výkon a najdlhšiu životnosť pri vrtaní do železobetónu. Vďaka exkluzívnej technológii Target Tip spoločnosti MILWAUKEE® je SDS-MAX väčší ako štandardné vrtáky SDS-PLUS, čo poskytuje lepšiu presnosť a výkon v armovaní aj počas veľmi náročných aplikácií.

NOVINKA



TARGET TIP TECHNOLÓGIA



OSTRO SKOSENÝ HROT
VYLEPŠENÝ VÝKON V ARMOVANÍ

2X

ŽIVOTNOSŤ V ARMOVANÍ*

* V porovnaní s predchádzajúcou generáciou

**4 VARIABILNÉ
PREČÍZNE KÓNICKÉ
DRAŽKY***

PRE RÝCHLEJŠIE VŔTANIE

**PRECÍZNA
NEMECKÁ VÝROBA**

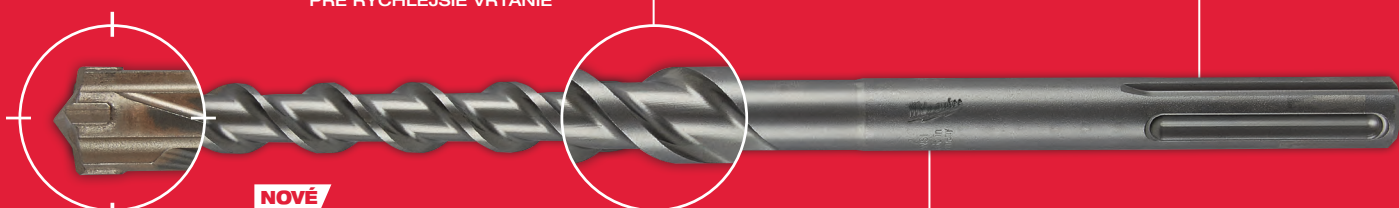

NOVÉ



**TARGET TIP
TECHNOLÓGIA**



**PGM
HODNOTENIE**

PRE PRESNÉ VŔTANIE

* 4 variabilné kónické drážky pre priemer 16 mm, pre väčší priemer majú 2 variabilné kónické drážky

4-bité vrtáky SDS-Max

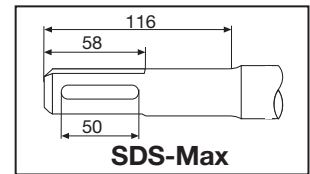
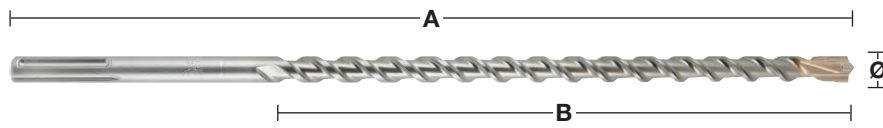

| Ø (mm) | Celková dĺžka (mm) A | Pracovná dĺžka (mm) B | Predvrtanie | Množstvo v baliku | Objednávacie množstvo | Obj.č. | EAN kód |
|--|----------------------|-----------------------|-------------|-------------------|-----------------------|------------|---------------|
| 12 | 340 | 200 | | 1 | 1 | 4932352750 | 4002395374083 |
| 12 | 540 | 400 | ✓ | 1 | 1 | 4932352751 | 4002395374090 |
| 12 | 740 | 550 | | 1 | 1 | 4932430727 | 4002395383887 |
| 14 | 340 | 200 | | 1 | 1 | 4932352752 | 4002395374106 |
| 14 | 540 | 400 | ✓ | 1 | 1 | 4932352753 | 4002395374113 |
| 15 | 340 | 200 | | 1 | 1 | 4932352754 | 4002395374120 |
| 15 | 540 | 400 | ✓ | 1 | 1 | 4932352755 | 4002395374137 |
| 16 | 340 | 200 | | 1 | 1 | 4932352756 | 4002395374144 |
| 16 | 540 | 400 | ✓ | 1 | 1 | 4932352757 | 4002395374151 |
| 16 | 940 | 800 | ✓ | 1 | 1 | 4932352758 | 4002395374168 |
| 16 | 1320 | 1180 | ✓ | 1 | 1 | 4932352759 | 4002395374175 |
| 18 | 340 | 200 | | 1 | 1 | 4932352760 | 4002395374182 |
| 18 | 540 | 400 | ✓ | 1 | 1 | 4932352761 | 4002395374199 |
| 18 | 940 | 800 | ✓ | 1 | 1 | 4932352762 | 4002395374205 |
| 18 | 1320 | 1180 | ✓ | 1 | 1 | 4932352763 | 4002395374212 |
| 20 | 320 | 200 | | 1 | 1 | 4932352764 | 4002395374229 |
| 20 | 520 | 400 | ✓ | 1 | 1 | 4932352765 | 4002395374236 |
| 20 | 920 | 800 | ✓ | 1 | 1 | 4932352766 | 4002395374243 |
| 20 | 1320 | 1200 | ✓ | 1 | 1 | 4932352767 | 4002395374250 |
| 22 | 320 | 200 | | 1 | 1 | 4932352768 | 4002395374267 |
| 22 | 520 | 400 | ✓ | 1 | 1 | 4932352769 | 4002395374274 |
| 22 | 920 | 800 | ✓ | 1 | 1 | 4932352770 | 4002395374281 |
| 22 | 1320 | 1200 | ✓ | 1 | 1 | 4932352771 | 4002395374298 |
| 24 | 320 | 200 | | 1 | 1 | 4932352772 | 4002395374304 |
| 24 | 520 | 400 | ✓ | 1 | 1 | 4932352773 | 4002395374311 |
| 25 | 320 | 200 | | 1 | 1 | 4932352774 | 4002395374328 |
| 25 | 520 | 400 | ✓ | 1 | 1 | 4932352775 | 4002395374335 |
| 25 | 920 | 800 | ✓ | 1 | 1 | 4932352776 | 4002395374342 |
| 25 | 1320 | 1200 | ✓ | 1 | 1 | 4932352777 | 4002395374359 |
| 26 | 520 | 400 | | 1 | 1 | 4932430728 | 4002395383894 |
| 28 | 370 | 250 | | 1 | 1 | 4932352778 | 4002395374366 |
| 28 | 570 | 450 | ✓ | 1 | 1 | 4932352779 | 4002395374373 |
| 28 | 670 | 550 | ✓ | 1 | 1 | 4932352780 | 4002395374380 |
| 28 | 920 | 800 | ✓ | 1 | 1 | 4932352781 | 4002395374397 |
| 28 | 1320 | 1200 | ✓ | 1 | 1 | 4932352782 | 4002395374403 |
| 30 | 370 | 250 | | 1 | 1 | 4932352783 | 4002395374410 |
| 30 | 570 | 450 | | 1 | 1 | 4932352784 | 4002395374427 |
| 30 | 920 | 800 | | 1 | 1 | 4932430729 | 4002395383900 |
| 32 | 370 | 250 | | 1 | 1 | 4932352785 | 4002395374434 |
| 32 | 570 | 450 | | 1 | 1 | 4932352786 | 4002395374441 |
| 32 | 920 | 800 | ✓ | 1 | 1 | 4932352787 | 4002395374458 |
| 32 | 1320 | 1200 | ✓ | 1 | 1 | 4932352788 | 4002395374465 |
| 35 | 370 | 250 | | 1 | 1 | 4932352789 | 4002395374472 |
| 35 | 570 | 450 | | 1 | 1 | 4932352790 | 4002395374489 |
| 35 | 920 | 800 | ✓ | 1 | 1 | 4932352791 | 4002395374496 |
| 38 | 370 | 250 | | 1 | 1 | 4932352792 | 4002395374502 |
| 38 | 570 | 450 | | 1 | 1 | 4932352793 | 4002395374519 |
| 40 | 370 | 250 | | 1 | 1 | 4932352794 | 4002395374526 |
| 40 | 570 | 450 | ✓ | 1 | 1 | 4932352795 | 4002395374533 |
| 40 | 920 | 800 | ✓ | 1 | 1 | 4932352796 | 4002395374540 |
| 40 | 1320 | 1200 | ✓ | 1 | 1 | 4932352797 | 4002395374557 |
| 45 | 570 | 450 | | 1 | 1 | 4932352798 | 4002395374564 |
| 45 | 920 | 800 | | 1 | 1 | 4932430730 | 4002395383917 |
| 50 | 570 | 450 | | 1 | 1 | 4932430731 | 4002395383924 |
| 52 | 570 | 450 | | 1 | 1 | 4932352799 | 4002395374571 |
| SDS-Max 5 ks priklepových vrtákov. | | | | | | | |
| Ø 16 / 18 x 540 mm, Ø 20 / 22 / 25 x 520 mm. | | | | 5 | 1 | 4932352800 | 4002395374588 |

✓ Je potrebné predvrtáť kratším vrtákom rovnakého priemeru.

dotatočná dĺžka k dispozícii na požiadanie

Tunelové vrtáky SDS-Max TCT - Jednodielne

NOVÉ

Pevný oceľový vrták z jedného kusu.
Prémiový, 3-britý pilotný vrták.
Veľká hlava s 3 drážkami na odstraňovanie prachu.
Skosenie výstuže zabraňuje poškodeniu bočného hrotu pri náraze na kovovú výstuhu.
Vhodné pre železobetón.
Vyrobené v Nemecku.

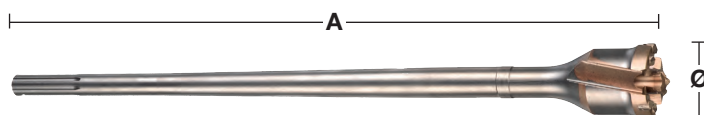
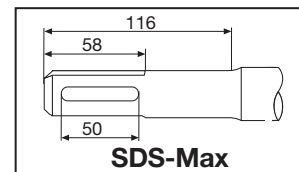

| Ø (mm) | Celková dĺžka (mm) A | Množstvo v balíku | Objednávacie množstvo | Obj.č. | EAN kód |
|--------|----------------------|-------------------|-----------------------|------------|---------------|
| 40 | 550 | 1 | 1 | 4932492053 | 4058546414207 |
| 45 | 550 | 1 | 1 | 4932492054 | 4058546414214 |
| 45 | 990 | 1 | 1 | 4932492055 | 4058546414221 |
| 55 | 550 | 1 | 1 | 4932492056 | 4058546414238 |
| 55 | 990 | 1 | 1 | 4932492057 | 4058546414245 |
| 65 | 550 | 1 | 1 | 4932492058 | 4058546414252 |
| 65 | 990 | 1 | 1 | 4932492059 | 4058546414269 |
| 80 | 550 | 1 | 1 | 4932492060 | 4058546414276 |
| 80 | 990 | 1 | 1 | 4932492061 | 4058546414283 |

Jadrové korunky SDS-Max TCT - Jednodielne

Jednodielne vrtáky z tvrdenej ocele.
Predĺžená životnosť.
Dodávané s pilotným vrtákom a vyrážacím klinom.
Vyrobené v Nemecku.
Nie sú vhodné pre železobetón.
Vyrobené v Nemecku.

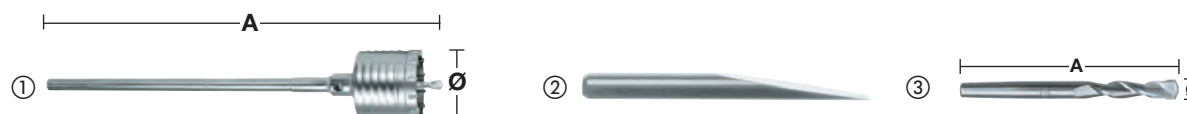

| Charakteristika produktu | Ø (mm) | Celková dĺžka (mm) A | Množstvo v balíku | Objednávacie množstvo | Obj.č. | EAN kód |
|--------------------------|--------|----------------------|-------------------|-----------------------|------------|---------------|
| ① | 50 | 290 | 1 | 1 | 4932399373 | 4002395359905 |
| | 50 | 550 | 1 | 1 | 4932373884 | 4002395353132 |
| | 68 | 290 | 1 | 1 | 4932399374 | 4002395359912 |
| | 68 | 550 | 1 | 1 | 4932373885 | 4002395353149 |
| | 80 | 290 | 1 | 1 | 4932399375 | 4002395359929 |
| | 80 | 550 | 1 | 1 | 4932373886 | 4002395353156 |
| | 100 | 550 | 1 | 1 | 4932373888 | 4002395353170 |
| | 125 | 550 | 1 | 1 | 4932373889 | 4002395353187 |
| | 150 | 550 | 1 | 1 | 4932373890 | 4002395353194 |
| ② Vyrážací klin. | | | 1 | 1 | 4932399021 | 4002395356065 |
| ③ Pilotný vrták | 11 | 120 | 1 | 1 | 4932245967 | 4002395307111 |

Jadrové korunky SDS-Max TCT - dvojdielne

Nevhodné na vrtacie kladivá nad > 10 kg.

Vyrobené v Nemecku.

Nie sú vhodné pre železobetón.

TCT korunky

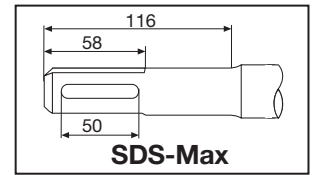
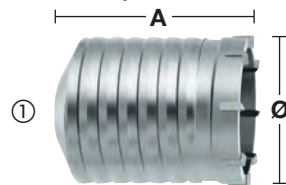

| Charakteristika produktu | Ø (mm) | Celková dĺžka (mm) A | Množstvo v balíku | Objednávacie množstvo | Obj.č. | EAN kód |
|---|--------|----------------------|-------------------|-----------------------|------------|---------------|
| ① TCT korunka | 40 | 100 | 1 | 1 | 4932245992 | 4002395307180 |
| | 50 | 100 | 1 | 1 | 4932430732 | 4002395383931 |
| | 60 | 100 | 1 | 1 | 4932430733 | 4002395383948 |
| | 65 | 100 | 1 | 1 | 4932245994 | 4002395307203 |
| | 68 | 100 | 1 | 1 | 4932430734 | 4002395383955 |
| | 80 | 100 | 1 | 1 | 4932245995 | 4002395307210 |
| | 90 | 100 | 1 | 1 | 4932430735 | 4002395383962 |
| | 100 | 100 | 1 | 1 | 4932367304 | 4002395336432 |
| | 125 | 100 | 1 | 1 | 4932367306 | 4002395336456 |
| | 150 | 100 | 1 | 1 | 4932367308 | 4002395336470 |
| ② Stopka SDS-Max. | - | 180 | 1 | 1 | 4932343667 | 4002395315932 |
| | - | 450 | 1 | 1 | 4932343670 | 4002395315949 |
| ③ SDS+ stopka pre SDS-Max TCT jadrové korunky | - | 115 | 1 | 1 | 4932480690 | 4058546409753 |
| ④ Vyrážací klin | - | - | 1 | 1 | 4932604214 | 4002395311231 |
| ⑤ Pilotný vrták | 11 | 120 | 1 | 1 | 4932245967 | 4002395307111 |

Adaptér



| Charakteristika produktu | Upínanie náradia | Uchytenie vrtákov | Množstvo v balíku | Objednávacie množstvo | Obj.č. | EAN kód |
|-----------------------------|------------------|-------------------|-------------------|-----------------------|------------|---------------|
| Adaptér SDS-Max na SDS-Plus | SDS-Max | SDS-Plus | 1 | 1 | 4932359490 | 4002395325795 |

Variabilný predlžovací systém SDS-Max

Flexibilný systém náradia: možnosť predĺženia na variabilné dĺžky v kombinácii s jadrovými prestrihovačmi alebo prerážacími vrtákmi. Odporúčame maximálne 3 predĺženia.

Šetrí náklady: vrtáky rozličných veľkostí je možné jednoducho a rýchlo vymieňať pomocou systému závitových kolíkov.

Vhodné pre rotačné kladivá do hmotnosti 8 kg.

Vario tunelové bity (dodávané so závitom)

Nie sú vhodné pre železobetón.

| Charakteristika produktu | Ø (mm) | Celková dĺžka (mm) A | Množstvo v balíku | Objednávacie množstvo | Obj.č. | EAN kód |
|--|--------|----------------------|-------------------|-----------------------|------------|---------------|
| ① Upínacia stopka SDS-Max - 1 ks | - | 195 | 1 | 1 | 4932430736 | 4002395383979 |
| ② Variabilné predĺženie (vrátane závitového kolíka) | 25 | 280 | 1 | 1 | 4932430737 | 4002395383986 |
| ③ Variabilný závitový kolík | - | - | 1 | 1 | 4932430738 | 4002395383993 |
| ④ Variabilný závitový kolík so zúženým zakončením 1:8 pre jadrové prestrihovače TCT. | - | - | 1 | 1 | 4932430748 | 4002395384099 |
| ⑤ TCT korunka | 40 | 100 | 1 | 1 | 4932245992 | 4002395307180 |
| | 50 | 100 | 1 | 1 | 4932430732 | 4002395383931 |
| | 60 | 100 | 1 | 1 | 4932430733 | 4002395383948 |
| | 65 | 100 | 1 | 1 | 4932245994 | 4002395307203 |
| | 68 | 100 | 1 | 1 | 4932430734 | 4002395383955 |
| | 80 | 100 | 1 | 1 | 4932245995 | 4002395307210 |
| | 90 | 100 | 1 | 1 | 4932430735 | 4002395383962 |
| | 100 | 100 | 1 | 1 | 4932367304 | 4002395336432 |
| | 125 | 100 | 1 | 1 | 4932367306 | 4002395336456 |
| | 150 | 100 | 1 | 1 | 4932367308 | 4002395336470 |
| ⑥ Vyrážací klin | - | - | 1 | 1 | 4932604214 | 4002395311231 |
| ⑦ Pilotný vrták | 11 | 120 | 1 | 1 | 4932245967 | 4002395307111 |
| ⑧ Tunelové vrtáky (dodávané so závitom) | 30 | 150 | 1 | 1 | 4932430739 | 4002395384006 |
| | 35 | 150 | 1 | 1 | 4932430740 | 4002395384013 |
| | 40 | 150 | 1 | 1 | 4932430743 | 4002395384044 |
| | 45 | 150 | 1 | 1 | 4932430744 | 4002395384051 |
| | 55 | 150 | 1 | 1 | 4932430745 | 4002395384068 |
| | 60 | 150 | 1 | 1 | 4932430741 | 4002395384020 |
| | 68 | 150 | 1 | 1 | 4932430746 | 4002395384075 |
| | 80 | 150 | 1 | 1 | 4932430747 | 4002395384082 |
| | 90 | 150 | 1 | 1 | 4932430742 | 4002395384037 |

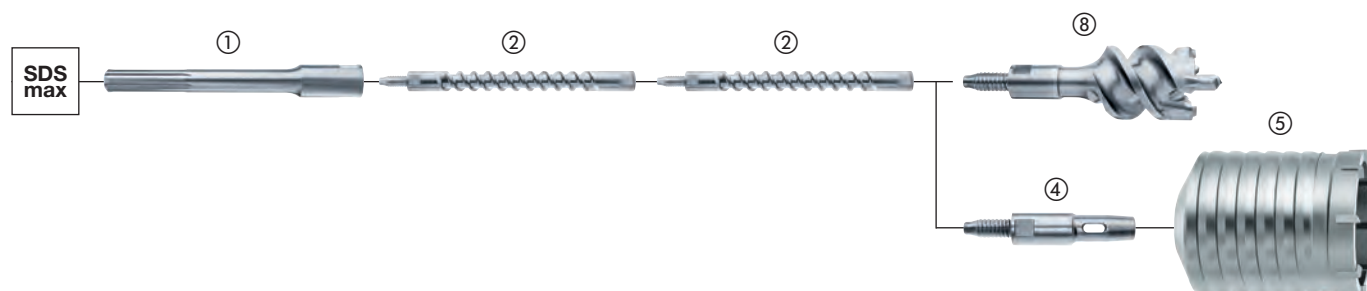
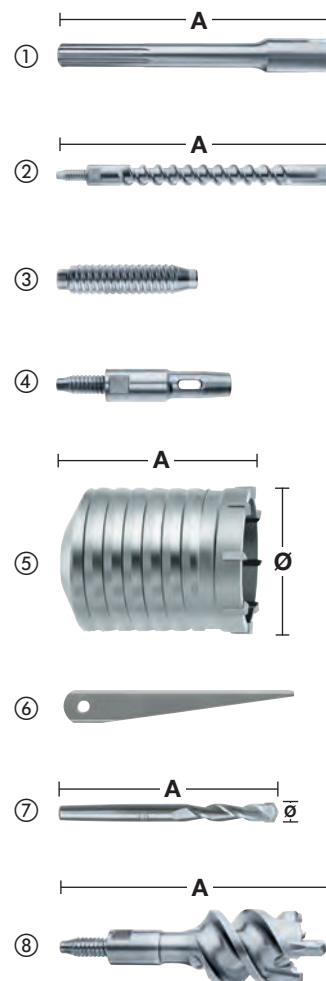

System Drill Connect

Inovačný systém Drill Connect (spojenie vrtákov) je konečné riešenie pre tých, ktorí požadujú maximálne prispôbenie s náradím veľkopriemerového vrtania.

Prispôsobivý:

Drill connect pôsobí ako spojenie medzi strojom a vrtacím nástrojom. Na jednej strane je systém úplne kompatibilný so všetkými uchyteniami SDS-Max vrtacích nástrojov, ako napríklad vrtákov, tunelových a jadrových vrtákov. Na protiahlej strane medzi kladivom a pripojením Drill Connect je možné namontovať nadstavec s požadovanou dĺžkou.

Efektívnosť nákladov:

Profesionálni užívatelia vždy vyžadujú oboje, dlhú aj krátku dĺžku vrtákov a v závislosti na použití niekedy dokonca rovnaký priemer. Ale teraz môžeme redukovať celkový počet vrtacích nástrojov s pomocou Drill Connect systému, ktorý umožňuje výmenu priemeru a dĺžky vrtacích nástrojov v jednom jednoduchom kroku. Preto môžu užívatelia využiť výhodu kúpy lacnejších krátkych dĺžok vrtákov a predlžovať dĺžku lacnejšími nadstavcami, plus prispôbivosť Drill Connectu znižuje celkové množstvo vrtákov, ktoré musia nosiť vo svojom kufri s náradím.

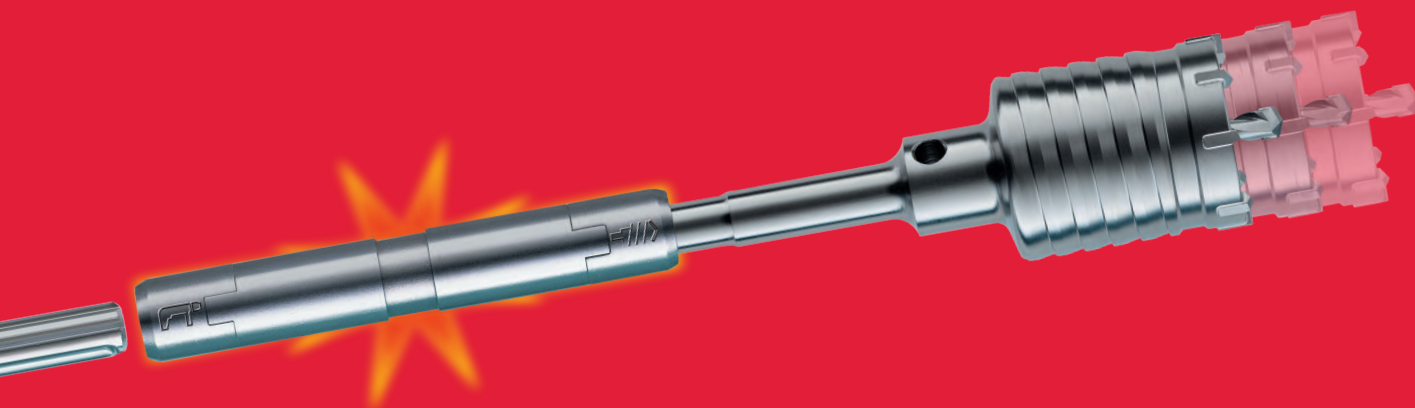

100% energie:

Pripojenie Drill Connect poskytuje rýchle a bezpečné spojenie medzi vrtacím nástrojom a tak zaisťuje, aby 100 % energie bolo prenesenej až k špičke vrtáku.



Nižšia hmotnosť:

Kombinácia krátkych vrtákov a 18 mm priemeru predĺženia, znižuje celkovú hmotnosť až o 15%.

- Odporúčame, aby Drill Connect bol čistený od betónového prachu a mazaný tukom v pravidelných intervaloch (objednávacie číslo tuku: 4932352273).
- Drill Connect je vhodný len pre vrtacie nástroje nad priemerom 32 mm a obmedzený pre použitie s vrtacími kladivami až do 8 kg hmotnosti.

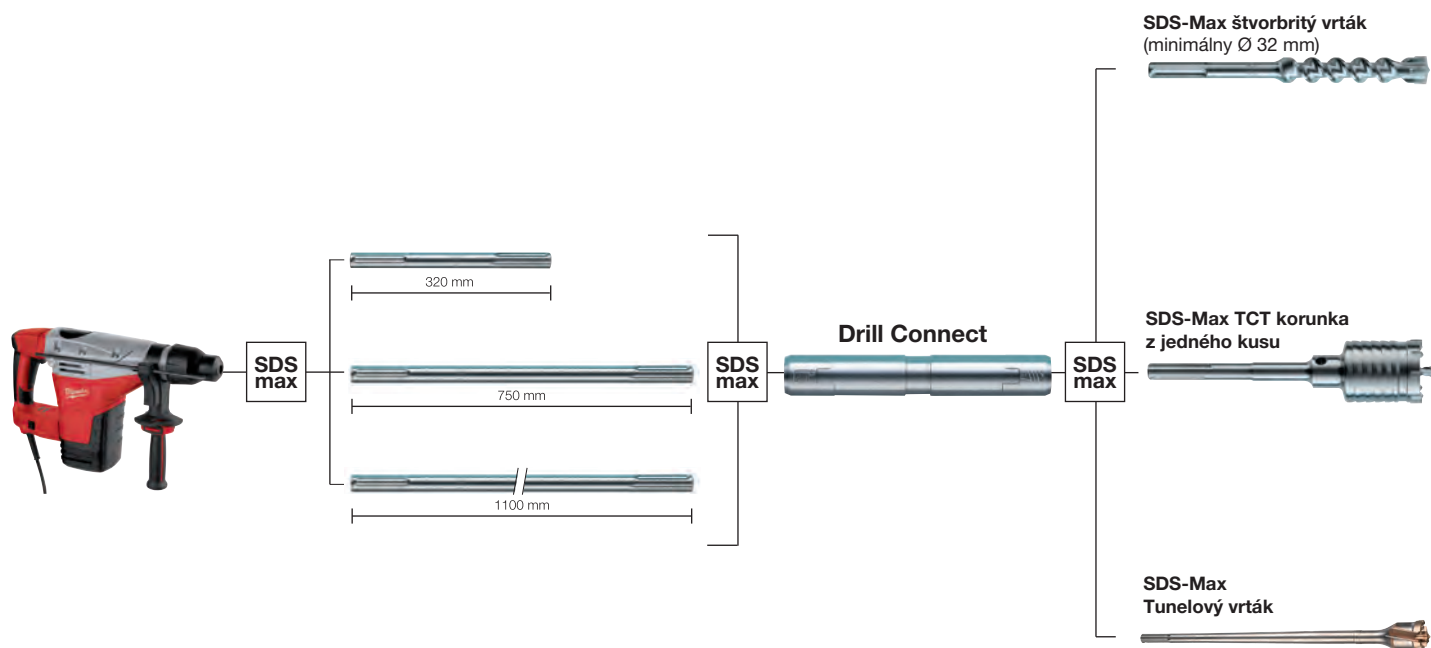

System Drill Connect

Vhodná na vŕtacie náradie s priemerom Ø 32 mm a viac.
A na vŕtacie kladivá s hmotnosťou do 8 kg.

| Charakteristika produktu | Upínanie náradia | Uchytenie spojenia vŕtákov | Celková dĺžka (mm) A | Množstvo v balíku | Objednávacie množstvo | Obj.č. | EAN kód |
|--------------------------|------------------|----------------------------|----------------------|-------------------|-----------------------|------------|---------------|
| Systém Drill Connect | SDS-Max | SDS-Max | 190 | 1 | 1 | 4932399128 | 4002395357321 |

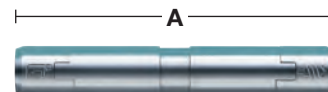

Predĺžovacie prvky

| Charakteristika produktu | Upínanie náradia | Uchytenie spojenia vŕtákov | Dĺžka (mm) A | Množstvo v balíku | Objednávacie množstvo | Obj.č. | EAN kód |
|--------------------------|------------------|----------------------------|--------------|-------------------|-----------------------|------------|---------------|
| SDS-Max Predĺženie. | SDS-Max | SDS-Max | 320 | 1 | 1 | 4932399242 | 4002395358533 |
| Predĺženie SDS-Max | SDS-Max | SDS-Max | 750 | 1 | 1 | 4932399129 | 4002395357338 |
| SDS-Max Predĺženie. | SDS-Max | SDS-Max | 1100 | 1 | 1 | 4932399243 | 4002395358540 |

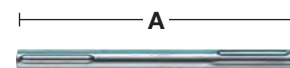

Mazací tuk

Tento mazací tuk bol vyvinutý špeciálne na mazanie a konzervovanie náradia aj príslušenstva a predĺženie ich životnosti.

Nanašajte v malom množstve priamo na upínaciu časť vŕtáka, sekáča alebo vŕtacej korunky a pod.
Obsahuje 50 g.

| Charakteristika produktu | Množstvo v balíku | Objednávacie množstvo | Obj.č. | EAN kód |
|---------------------------------------|-------------------|-----------------------|------------|---------------|
| Mazací tuk | 1 | 1 | 4932352273 | 4002395369324 |
| Stojan so sadou mazacieho tuku, 15 ks | 15 | 1 | 4932352274 | 4002395369331 |





Nothing but **HEAVY DUTY.**[™]

SLEDGE[™] SEKÁČE

2X

DLHŠIA ŽIVOTNOSŤ

*VS. ŠTANDARDNÉ SEKÁČE

Naše sekáče SLEDGE[™] zostanú dlhšie ostré. Zosilnené hrany poskytujú maximálnu odolnosť a znižujú opotrebenie počas celej životnosti sekáča.

Sekáče sú vyrobené tak, aby boli hrany ostrejšie a zvyšovali produktivitu s optimalizovanou špičkou pre rýchle odstraňovanie betónu, hrdze, žľabov a asfaltu.

Nie je nutné žiadne ostrenie ani opätovné kalenie čím dochádza ku skráteniu prestojov. Vysoko kvalitná kovaná oceľ pre maximálnu odolnosť a dlhšiu životnosť pri búraní betónu v porovnaní s našimi štandardnými sekáčmi. Na použitie s vrtacími kladivami SDS-Plus a Max.



EXTRA DLHÁ
PRACOVNÁ OBLASŤ



PREBRUSOVANÁ
ŠPIČKA



VYROBENÉ
V NEMECKU



SAMOOSTRIACA
ŠPIČKA

NEVYŽADUJE OSTRENIE, ZMENŠUJE RIZIKO ZASEKÁVANIA V MATERIÁLE

Oskenujte
QR kód a
pozrite si
celé video



Samoostriace sekáče SDS-Plus SLEDGE™

Až 2x dlhšia životnosť v porovnaní so štandardnými sekáčmi.

Samoostriaca geometria hrotu.

Extra dlhá pracovná dĺžka pre väčší záber materiálu.

Prebrúsený hrot zostáva dlhšie ostrý a zabraňuje uviaznutiu.

Vyrobené v Nemecku.

| Charakteristika produktu | Celková dĺžka (mm) | Šírka pilového listu (mm) | Množstvo v balíku | Objednávacie množstvo | Obj.č. | EAN kód |
|--|--------------------|---------------------------|-------------------|-----------------------|------------|---------------|
| ① Špicatý sekáč SDS-Plus SLEDGE™ | 250 | - | 1 | 1 | 4932493607 | 4058546484781 |
| | | | 10 | 1 | 4932493608 | 4058546484798 |
| ② Plochý sekáč SDS-Plus SLEDGE™ | 250 | 20 | 1 | 1 | 4932493609 | 4058546484804 |
| | | | 10 | 1 | 4932493610 | 4058546484811 |
| ③ Široký sekáč SDS-Plus SLEDGE™ | 250 | 40 | 1 | 1 | 4932478264 | 4058546344412 |
| ④ Sekáč na obkladačky SDS-Plus SLEDGE™ | 250 | 50 | 1 | 1 | 4932478265 | 4058546344429 |



Samoostriace sekáče SDS-Max SLEDGE™

Až 2x dlhšia životnosť v porovnaní so štandardnými sekáčmi.

Samoostriaca geometria hrotu.

Extra dlhá pracovná dĺžka pre väčší záber materiálu.

Prebrúsený hrot zostáva dlhšie ostrý a zabraňuje uviaznutiu.

Vyrobené v Nemecku.

| Charakteristika produktu | Celková dĺžka (mm) | Šírka pilového listu (mm) | Množstvo v balíku | Objednávacie množstvo | Obj.č. | EAN kód |
|---|--------------------|---------------------------|-------------------|-----------------------|------------|---------------|
| ① Špicatý sekáč SDS-Max SLEDGE™ | 400 | - | 1 | 1 | 4932478266 | 4058546344436 |
| | | | 20 | 1 | 4932478274 | 4058546344511 |
| ② Plochý sekáč SDS-Max SLEDGE™ | 400 | 25 | 1 | 1 | 4932478267 | 4058546344443 |
| | | | 20 | 1 | 4932478275 | 4058546344528 |
| ③ Široký sekáč SDS-Max SLEDGE™ 2 | 380 | 50 | 1 | 1 | 4932478268 | 4058546344450 |
| ④ Široký sekáč SDS-Max SLEDGE™ 3 | 300 | 80 | 1 | 1 | 4932478269 | 4058546344467 |
| ⑤ Sekáč na obkladačky SDS-Max SLEDGE™ | 380 | 50 | 1 | 1 | 4932478270 | 4058546344474 |
| ⑥ Sekáč na obkladačky SDS-Max SLEDGE™ | 300 | 50 | 1 | 1 | 4932478271 | 4058546344481 |
| ⑦ Sekáč na podlahy SDS-Max | 635 | 152 | 1 | 1 | 4932480474 | 4058546407599 |
| SDS-Max Sada na škrabanie podláh (10 ks) | | | 10 | 1 | 4932480475 | 4058546407605 |
| 1 x čepeľ 152 x 180 x 1,5 mm, 1 x upínacia čepeľ, 4 x matice, 4 x vyhlbovacia skrutka | | | | | | |

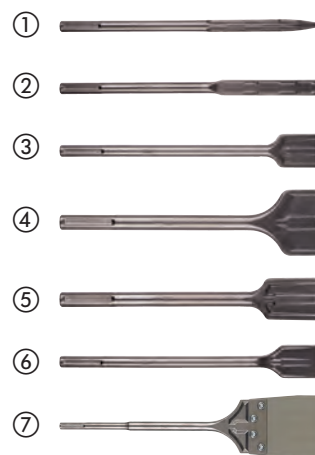

Sekáče SDS-Plus

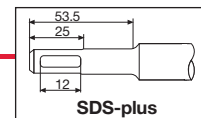

| Charakteristika produktu | Celková dĺžka (mm) | Šírka pilového listu (mm) | Množstvo v balíku | Objednávacie množstvo | Obj.č. | EAN kód |
|--|--------------------|---------------------------|-------------------|-----------------------|--------------------------|--------------------------------|
| ① SDS-Plus tenký špicatý sekáč | 180 | - | 1 | 1 | 4932451731 | 4002395276813 |
| ② Špicatý sekáč SDS-Plus | 250 | - | 1 | 1 | 4932339625 | 4002395304813 |
| ③ SDS-Plus tenký plochý sekáč | 180 | 14 | 1 | 1 | 4932451732 | 4002395276820 |
| ④ Ploché sekáče SDS-Plus | 250 | 20 | 1 | 1 | 4932339626 | 4002395304820 |
| ⑤ Široké sekáče SDS-Plus | 250 | 40 | 1 | 1 | 4932367146 | 4002395334377 |
| ⑥ Súpravy sekáčov SDS-Plus 3 ks: 1 x Špicatý sekáč, 1 x Plochý sekáč, 1 x Široký sekáč | 250 | - | 3 | 1 | 4932430001 | 4002395376629 |
| ⑦ SDS-Plus sekáč na odstraňovanie obkladov | 250 | 40 | 1 | 1 | 4932353424 | 4002395320202 |
| ⑧ SDS-plus dláto | 250 | 22 | 1 | 1 | 4932339627 | 4002395304837 |
| ⑨ SDS-Plus sekáč na odstraňovanie omietok | 165 | 75 | 1 | 1 | 4932352344 | 4002395370030 |
| ⑩ SDS-Plus nástroj na čistenie podláh | 250 | 100 | 1 | 1 | 4932352919 | 4002395375776 |
| Náhradný list, hrúbka 1 mm s 3 skrutkami / maticami | - | - | 1 | 1 | 4932480543 | 4058546408282 |
| ⑪ SDS-Plus sekáč na odstránenie malty | 125 200 | 32 32 | 1 1 | 1 1 | 4932472029 4932472030 | 4058546324254 4058546324261 |
| ⑫ Krídlový sekáč SDS-Plus | 250 | 22 | 1 | 1 | 4932479900 | 4058546376949 |

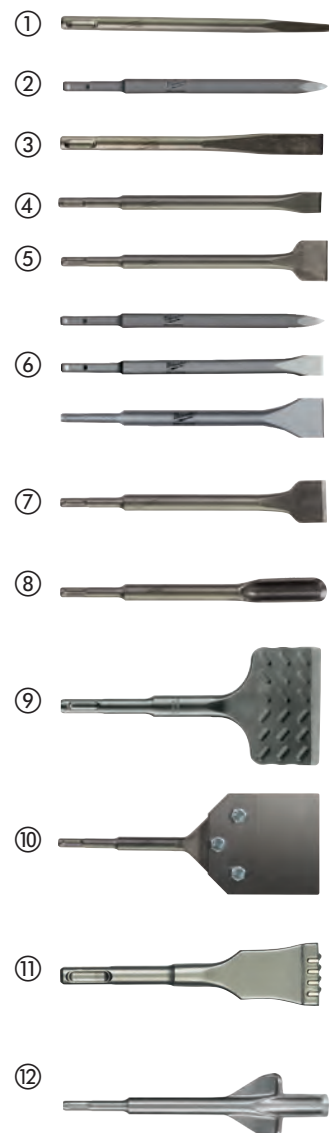

Sekáče SDS-Max

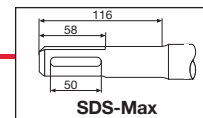

| Charakteristika produktu | Celková dĺžka (mm) | Šírka pílového listu (mm) | Množstvo v balíku | Objednávacie množstvo | Obj.č. | EAN kód |
|---|--------------------|---------------------------|-------------------|-----------------------|------------|---------------|
| ① Špicatý sekáč SDS-Max | 280 | - | 1 | 1 | 4932343734 | 4002395317509 |
| | 400 | - | 1 | 1 | 4932343735 | 4002395317516 |
| | 400 | - | 20 | 1 | 4932399302 | 4002395359165 |
| | 600 | - | 1 | 1 | 4932343736 | 4002395317523 |
| ② Plochý sekáč SDS-Max | 280 | 25 | 1 | 1 | 4932343737 | 4002395317530 |
| | 400 | 25 | 1 | 1 | 4932343738 | 4002395317547 |
| | 400 | 25 | 20 | 1 | 4932399303 | 4002395359172 |
| | 600 | 25 | 1 | 1 | 4932343739 | 4002395317554 |
| ③ Široký sekáč SDS-Max | 400 | 50 | 1 | 1 | 4932343743 | 4002395317592 |
| | 300 | 80 | 1 | 1 | 4932343744 | 4002395317608 |
| ④ Sekáč SDS-Max na odstraňovanie obkladov | 300 | 115 | 1 | 1 | 4932343745 | 4002395317615 |
| | 300 | 80 | 1 | 1 | 4932399234 | 4002395358489 |
| ⑤ Sekacie dláto na drážky SDS-Max | 300 | 26 | 1 | 1 | 4932343740 | 4002395317561 |
| ⑥ SDS-Max Drážkovacie sekáče | 380 | 35 | 1 | 1 | 4932343746 | 4002395317622 |
| ⑦ Rycí sekáč SDS-Max | 400 | 110 | 1 | 1 | 4932343747 | 4002395317639 |
| ⑧ Nástroj na úpravu povrchu SDS-Max | 240 | 50 | 1 | 1 | 4932352918 | 4002395375769 |
| | 220 | Ø 13.3 | 1 | 1 | 4932451354 | 4002395159031 |
| | 220 | Ø 16.6 | 1 | 1 | 4932451355 | 4002395159048 |
| ⑨ Zatlákač uzemňovacích tyčí SDS-Max | 220 | Ø 22.2 | 1 | 1 | 4932451356 | 4002395159055 |
| | 280 | 38 | 1 | 1 | 4932472031 | 4058546324278 |

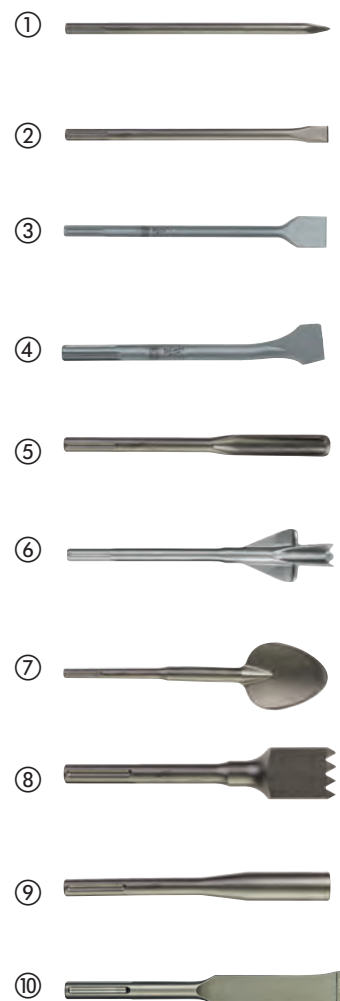

Univerzálne kuželové stopky

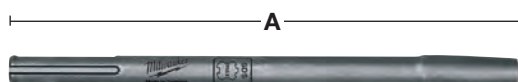

| Charakteristika produktu | Celková dĺžka (mm) A | Množstvo v balíku | Objednávacie množstvo | Obj.č. | EAN kód |
|------------------------------------|----------------------|-------------------|-----------------------|-------------|---------------|
| Univerzálny kuželový úchyt SDS-Max | 300 | 1 | 1 | 4932343771* | 4002395317745 |

Špicaté sekáče 21 mm HEX

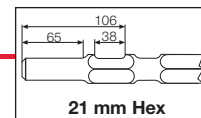

| Charakteristika produktu | Celková dĺžka (mm) | Šírka pilového listu (mm) | Množstvo v balíku | Objednávacie množstvo | Obj.č. | EAN kód |
|---|--------------------|---------------------------|-------------------|-----------------------|------------|---------------|
| | 380 | - | 1 | 1 | 4932479212 | 4058546370060 |
| ① Špicatý sekáč 21 mm K-Hex | 460 | - | 1 | 1 | 4932492776 | 4058546476472 |
| | 600 | - | 1 | 1 | 4932479213 | 4058546370077 |
| | 380 | 24 | 1 | 1 | 4932479214 | 4058546370084 |
| ② Plochý sekáč 21 mm K-Hex | 460 | 25 | 1 | 1 | 4932492777 | 4058546476489 |
| | 600 | 24 | 1 | 1 | 4932479215 | 4058546370091 |
| | 300 | 50 | 1 | 1 | 4932479216 | 4058546370107 |
| ③ Široký sekáč 21 mm K-Hex | 300 | 75 | 1 | 1 | 4932479217 | 4058546370114 |
| | 450 | 100 | 1 | 1 | 4932479218 | 4058546370121 |
| ④ Lopatkový sekáč 21 mm K-Hex | 300 | - | 1 | 1 | 4932479219 | 4058546370138 |
| ⑤ Držiak nástrojov s upínaním Hex 21 mm | 120 | 120 | 1 | 1 | 4932479220 | 4058546370145 |
| ⑥ Pechovacia doska 21 mm Hex | | | | | | |



Sekáče so šesťhrannou upínacou stopkou 28 mm

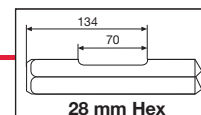

| Charakteristika produktu | Celková dĺžka (mm) | Šírka pilového listu (mm) | Množstvo v balíku | Objednávacie množstvo | Obj.č. | EAN kód |
|---|--------------------|---------------------------|-------------------|-----------------------|------------|---------------|
| ① Sekáč K-HEX 28 MM - špicatý | 400 | - | 1 | 1 | 4932459774 | 4058546029463 |
| ② 28 mm Hex plochý sekáč | 400 | 35 | 1 | 1 | 4932459775 | 4058546029470 |
| ③ Široký plochý sekáč 28 mm Hex | 400 | 80 | 1 | 1 | 4932459776 | 4058546029487 |
| ④ Lopatkový sekáč s upínaním Hex 28 mm | 400 | 125 | 1 | 1 | 4932479221 | 4058546370152 |
| ⑤ Sekáč na asfalt Hex s upínaním 28 mm | 440 | 115 | 1 | 1 | 4932479222 | 4058546370169 |
| ⑥ Džiak na náradie Hex s upínaním 28 mm | 390 | - | 1 | 1 | 4932479223 | 4058546370176 |
| ⑦ Pechovacia doska Hex s upínaním 28 mm | 200 | 200 | 1 | 1 | 4932479224 | 4058546370183 |



Sekáče so šesťhrannou upínacou stopkou 30 mm

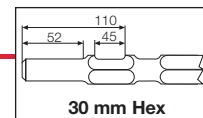

| Charakteristika produktu | Celková dĺžka (mm) | Šírka pilového listu (mm) | Množstvo v balíku | Objednávacie množstvo | Obj.č. | EAN kód |
|--------------------------------------|--------------------|---------------------------|-------------------|-----------------------|------------|---------------|
| ① Sekáč K-HEX 30 mm špicatý | 400 | - | 1 | 1 | 4932464162 | 4058546221072 |
| ② Plochý sekáč 30 mm Hex | 400 | 32 | 1 | 1 | 4932464163 | 4058546221089 |
| ③ Plochý široký sekáč Hex 30 mm | 400 | 75 | 1 | 1 | 4932479225 | 4058546370190 |
| ④ Rycí sekáč Hex s 30 mm | 400 | 125 | 1 | 1 | 4932479244 | 4058546370381 |
| ⑤ Rezač asfaltu Hex s upínaním 30 mm | 400 | 115 | 1 | 1 | 4932479245 | 4058546370398 |
| ⑥ Držiak náradia Hex 30 mm | 360 | - | 1 | 1 | 4932479226 | 4058546370206 |



| Názov | Vhodné pre |
|-----------------------|---|
| ① SDS-plus Vrták | AEG, MILWAUKEE®, Bosch, Dewalt, Hilti, Hikoki, Kango, Makita, Ryobi |
| ① SDS-plus Sekáč | AEG, MILWAUKEE®, Bosch, Dewalt, Hilti, Hikoki, Kango, Makita, Ryobi |
| ② SDS-Max Vrták | AEG, MILWAUKEE®, Bosch, Dewalt, Hilti, Hikoki, Kango, Makita, Ryobi |
| ② SDS-Max Sekáč | AEG, MILWAUKEE®, Bosch, Dewalt, Hilti, Hikoki, Kango, Makita, Ryobi |
| ③ 21 mm Hexagon Vrták | Hikoki, Kango, Makita, MILWAUKEE® |
| ④ 21 mm Hexagon Sekáč | Hikoki, Kango, Makita, MILWAUKEE® |
| ⑤ 28 mm Hexagon Sekáč | AEG, MILWAUKEE® |
| ⑥ 30 mm Hexagon Sekáč | Atlas Copco, Kango, MILWAUKEE® |

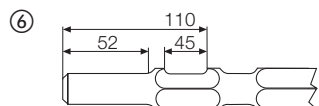
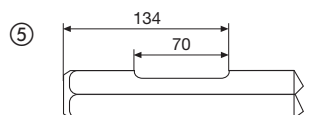
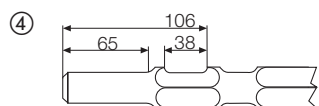
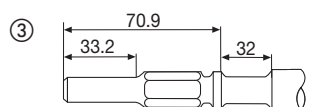
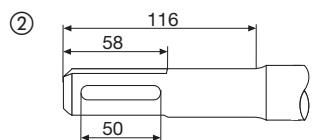
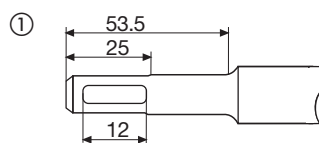

2-BRITÁ KARBIDOVÁ ŠPIČKA



- Umožňuje vrtanie do betónu, tehál, strešných škridiel, blokov, tenkých kovov, keramiky, dlaždíc, dreva, PVC, hliníku, sadrokartónu, maľty a preglejky
- Vďaka svojej všestrannosti je tento vrták veľmi populárny najmä u inštalatérov

BIELA DRÁŽKA



- Pre ľahkú identifikáciu pri hľadaní v kufríku s náradím
- Prvý na trhu s bielou drážkou

HEX HROT



- Možnosť použitia s rázovým uťahovákam a všetkými typmi z trojčelustových skľučovadiel, ktoré sa používajú na vrtákoch
- Zaisťuje bezpečný úchop aj pri štandardných trojskľučovadlách



VRTÁKY DO MULTIMATERIÁLU

Naše vrtáky do multimateriálu sú najuniverzálnejšie vrtáky, určené na obrábanie materiálov ako sú tehly, bloky, betón, oceľ, hliník, keramické dlaždice, drevo, PVC a sadrokartónové dosky. Agresívny karbidový hrot poskytuje až 10x dlhšiu životnosť pri skladaných materiáloch a až o 85 % vyššiu rýchlosť pri vrtaní do kovu. Tieto vrtáky 1/4" hex do multimateriálov sú kompatibilné s rázovými uťahovákmi.



Univerzálne vrtáky

Navrhnuté pre použitie s rázovými utahovákmi a všetkými typmi náradia s trojčelustovými skľučovadlami, ako sú rotačné vrtáčky/skrutkovače a príklepové vrtáčky. Šesťhranná stopka do celkovej dĺžky 260 mm, 3 ploché hrany na vrtákoch s celkovou dĺžkou vrtákov 400 mm. Vrtáky s hrotom z karbidu volfrámu (TCT) umožňujú vrtanie do betónu, tehál, škridiel, pórobetónových tvárnic, tenkého kovu, hliníka, keramických dlaždíc mäkkej až strednej tvrdosti, všetkých druhov dreva a PVC.

Biela drážka na ľahkú identifikáciu vrtáka v krabici s nástrojmi pre používateľov.

| Ø (mm) | Celková dĺžka (mm) | Pracovná dĺžka (mm) | Množstvo v balíku | Objednávacie množstvo | Obj.č. | EAN kód |
|--|--------------------|---------------------|-------------------|-----------------------|------------|---------------|
| 3 | 90 | 45 | 1 | 1 | 4932471091 | 4058546287191 |
| 4 | 90 | 45 | 1 | 1 | 4932471092 | 4058546287207 |
| 5 | 100 | 50 | 1 | 1 | 4932471093 | 4058546287214 |
| 5 | 150 | 87 | 1 | 1 | 4932493873 | 4058546510336 |
| 5.5 | 100 | 50 | 1 | 1 | 4932471094 | 4058546287221 |
| 5.5 | 150 | 90 | 1 | 1 | 4932471095 | 4058546287238 |
| 6 | 100 | 50 | 1 | 1 | 4932471096 | 4058546287245 |
| 6 | 150 | 90 | 1 | 1 | 4932471097 | 4058546287252 |
| 6 | 200 | 140 | 1 | 1 | 4932471098 | 4058546287269 |
| 6 | 400 | 340 | 1 | 1 | 4932471099 | 4058546287276 |
| 6.5 | 108 | 45 | 1 | 1 | 4932493874 | 4058546510343 |
| 6.5 | 150 | 100 | 1 | 1 | 4932471100 | 4058546287283 |
| 6.5 | 200 | 140 | 1 | 1 | 4932471101 | 4058546287290 |
| 6.5 | 400 | 340 | 1 | 1 | 4932471102 | 4058546287306 |
| 7 | 100 | 50 | 1 | 1 | 4932471103 | 4058546287313 |
| 7 | 150 | 87 | 1 | 1 | 4932493875 | 4058546510350 |
| 8 | 120 | 60 | 1 | 1 | 4932471104 | 4058546287320 |
| 8 | 260 | 200 | 1 | 1 | 4932471105 | 4058546287337 |
| 8 | 400 | 340 | 1 | 1 | 4932471106 | 4058546287344 |
| 10 | 120 | 60 | 1 | 1 | 4932471107 | 4058546287351 |
| 10 | 260 | 200 | 1 | 1 | 4932471108 | 4058546287368 |
| 10 | 400 | 340 | 1 | 1 | 4932471109 | 4058546287375 |
| 12 | 150 | 90 | 1 | 1 | 4932471110 | 4058546287382 |
| 12 | 260 | 260 | 1 | 1 | 4932471111 | 4058546287399 |
| 12 | 400 | 340 | 1 | 1 | 4932493876 | 4058546510367 |
| 14 | 260 | 200 | 1 | 1 | 4932493877 | 4058546510374 |
| 14 | 400 | 340 | 1 | 1 | 4932493878 | 4058546510381 |
| 16 | 260 | 200 | 1 | 1 | 4932493879 | 4058546510398 |
| 16 | 400 | 340 | 1 | 1 | 4932493880 | 4058546510404 |
| 1 x súprava univerzálnych vrtákov (8 kusov) | | | | | | |
| Ø 4 x 100 mm, Ø 5 / 5 / 6 / 6 x 108 mm, Ø 8 / 10 x 120 mm, Ø 12 x 150 mm | | | 8 | 6 | 4932493871 | 4058546510312 |
| 1 x súprava univerzálnych vrtákov (8 kusov) | | | | | | |
| Ø 4 x 100 mm, Ø 5 / 5.5 / 5.5 x 108 mm, Ø 6 / 7 x 108 mm, Ø 8 / 10 x 120 mm | | | 8 | 6 | 4932493872 | 4058546510329 |



DESIGNED FOR USE IN
PACKOUT™



Vrtáky do betónu Premium - 3 ploché hrany

Vrtáky s hrotom z karbidu volfrámu (TCT) umožňujú vrtanie do betónu, pórobetonových blokov, muríva, bridlice a žuly. Od Ø 5 mm sú vrtáky dodávané s 3 plochými hranami, aby sa zabránilo skĺznutiu vrtáka v skľučovadle. Vrtáky s Ø 3 a 4 mm sú dodávané s okrúhly stopkou. Červená drážka na ľahkú identifikáciu vrtáka v krabici s nástrojmi pre používateľov. Dá sa používať v kladivovom a rotačnom režime.

| Ø (mm) | Celková dĺžka (mm) | Pracovná dĺžka (mm) | Množstvo v balíku | Objednávacie množstvo | Obj.č. | EAN kód |
|--|--------------------|---------------------|-------------------|-----------------------|------------|---------------|
| 3 | 90 | 45 | 1 | 1 | 4932471167 | 4058546287955 |
| 3.5 | 90 | 45 | 1 | 1 | 4932493883 | 4058546510435 |
| 4 | 90 | 45 | 1 | 1 | 4932471169 | 4058546287979 |
| 5 | 100 | 50 | 1 | 1 | 4932471171 | 4058546287993 |
| 5 | 150 | 90 | 1 | 1 | 4932493884 | 4058546510442 |
| 5.5 | 100 | 50 | 1 | 1 | 4932471173 | 4058546288013 |
| 6 | 260 | 200 | 1 | 1 | 4932493885 | 4058546510459 |
| 6 | 100 | 50 | 1 | 1 | 4932471175 | 4058546288037 |
| 6 | 150 | 90 | 1 | 1 | 4932471176 | 4058546288044 |
| 6 | 260 | 200 | 1 | 1 | 4932493886 | 4058546510466 |
| 6.5 | 100 | 50 | 1 | 1 | 4932471178 | 4058546288068 |
| 6.5 | 150 | 90 | 1 | 1 | 4932471179 | 4058546288075 |
| 7 | 100 | 50 | 1 | 1 | 4932471180 | 4058546288082 |
| 7 | 150 | 90 | 1 | 1 | 4932471181 | 4058546288099 |
| 8 | 100 | 50 | 1 | 1 | 4932471182 | 4058546288105 |
| 8 | 150 | 90 | 1 | 1 | 4932471183 | 4058546288112 |
| 8 | 200 | 140 | 1 | 1 | 4932493887 | 4058546510473 |
| 8 | 400 | 340 | 1 | 1 | 4932493888 | 4058546510480 |
| 9 | 120 | 60 | 1 | 1 | 4932493889 | 4058546510497 |
| 10 | 150 | 90 | 1 | 1 | 4932471186 | 4058546288143 |
| 10 | 260 | 200 | 1 | 1 | 4932471187 | 4058546288150 |
| 10 | 400 | 340 | 1 | 1 | 4932493890 | 4058546510503 |
| 11 | 150 | 90 | 1 | 1 | 4932493891 | 4058546510510 |
| 12 | 150 | 90 | 1 | 1 | 4932471188 | 4058546288167 |
| 12 | 260 | 200 | 1 | 1 | 4932471189 | 4058546288174 |
| 12 | 400 | 340 | 1 | 1 | 4932493892 | 4058546510527 |
| 14 | 150 | 90 | 1 | 1 | 4932471190 | 4058546288181 |
| 14 | 260 | 200 | 1 | 1 | 4932471191 | 4058546288198 |
| 16 | 150 | 90 | 1 | 1 | 4932493893 | 4058546510534 |
| 1 x súprava vrtákov do betónu Premium (8 kusov) | | | | | | |
| Ø 4 x 90 mm, Ø 5/5,5/5,5/6/7 x 100 mm, Ø 8/10 x 150 mm | | | 8 | 6 | 4932493881 | 4058546510411 |
| 1 x súprava vrtákov do betónu Premium (8 kusov) | | | | | | |
| Ø 4 x 90 mm, Ø 5/5/6/6 x 100 mm, Ø 8/10/12 x 150 mm | | | 8 | 6 | 4932493882 | 4058546510428 |

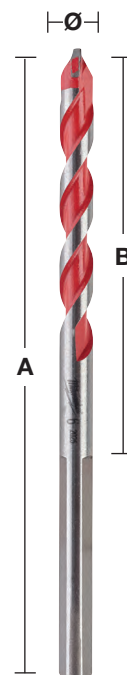

DESIGNED FOR USE IN
PACKOUT™



Vrtáky do skla a dlaždíc

Vhodné pre sklo, dlaždice, zrkadlá, keramiku.

Vyrobené v Nemecku.

Zosilnená karbidová hlava pre vyššiu odolnosť.

Hrot lakovaný červenou farbou.

Od Ø 5 mm sú vrtáky na sklo a obkladačky dodávané s trojhrannými stopkami, aby sa zabránilo skĺznutiu vrtáka v skľučovadle.

| Ø (mm) | Množstvo v balíku | Objednávacie množstvo | Obj.č. | EAN kód | |
|--|-------------------|-----------------------|------------|---------------|---------------|
| 3 | 1 | 1 | 4932471955 | 4058546298548 | |
| 4 | 1 | 1 | 4932471956 | 4058546298555 | |
| 5 | 1 | 1 | 4932471957 | 4058546298562 | |
| 5.5 | 1 | 1 | 4932471855 | 4058546297541 | |
| 6 | 1 | 1 | 4932471958 | 4058546298579 | |
| 6.5 | 1 | 1 | 4932471856 | 4058546297558 | |
| 7 | 1 | 1 | 4932471857 | 4058546297565 | |
| 8 | 1 | 1 | 4932471959 | 4058546298586 | |
| 10 | 1 | 1 | 4932471960 | 4058546298593 | |
| 12 | 1 | 1 | 4932471961 | 4058546298609 | |
| 14 | 1 | 1 | 4932471858 | 4058546297572 | |
| 16 | 1 | 1 | 4932471859 | 4058546297589 | |
| Sada vrtákov na sklo a dlaždice (5 ks) | | | | | |
| Ø 4 / 5 / 2 x 6 / 8 | | 5 | 12 | 4932479948 | 4058546377427 |



Vrtáky do betónu - okrúhla stopka

Prílepkový diamantový vrták s karbidovou špičkou a dvoma reznými okrajmi.

Pre vrtanie do tehál, dlaždíc, keramiky, betónu, omietky, bridlice a pórbetónovej tvárnice.

Od Ø13 mm majú vrtáky plochú stopku, ktorá zabraňuje preklzovaniu vrtákov v sklúčovadle.

| Ø (mm) | Celková dĺžka (mm) | Pracovná dĺžka (mm) | Množstvo v balíku | Objednávacie množstvo | Obj.č. | EAN kód |
|--------|------------------------------------|---------------------|-------------------|-----------------------|------------|---------------|
| 3 | 60 | 30 | 1 | 1 | 4932480123 | 4058546404086 |
| 3.5 | 60 | 30 | 1 | 1 | 4932480124 | 4058546404093 |
| 4 | 70 | 35 | 1 | 1 | 4932480125 | 4058546404109 |
| 5 | 85 | 45 | 1 | 1 | 4932480126 | 4058546404116 |
| 5 | 150 | 90 | 1 | 1 | 4932480127 | 4058546404123 |
| 5.5 | 100 | 60 | 1 | 1 | 4932480128 | 4058546404130 |
| 5.5 | 150 | 90 | 1 | 1 | 4932480129 | 4058546404147 |
| 6 | 100 | 60 | 1 | 1 | 4932480130 | 4058546404154 |
| 6 | 150 | 90 | 1 | 1 | 4932480131 | 4058546404161 |
| 6 | 200 | 140 | 1 | 1 | 4932480132 | 4058546404178 |
| 6.5 | 100 | 60 | 1 | 1 | 4932480133 | 4058546404185 |
| 6.5 | 150 | 90 | 1 | 1 | 4932480134 | 4058546404192 |
| 7 | 100 | 55 | 1 | 1 | 4932480135 | 4058546404208 |
| 7 | 150 | 90 | 1 | 1 | 4932480136 | 4058546404215 |
| 8 | 110 | 60 | 1 | 1 | 4932480137 | 4058546404222 |
| 8 | 150 | 90 | 1 | 1 | 4932480138 | 4058546404239 |
| 8 | 200 | 140 | 1 | 1 | 4932480139 | 4058546404246 |
| 9 | 110 | 60 | 1 | 1 | 4932480140 | 4058546404253 |
| 10 | 110 | 60 | 1 | 1 | 4932480141 | 4058546404260 |
| 10 | 150 | 90 | 1 | 1 | 4932480142 | 4058546404277 |
| 10 | 200 | 140 | 1 | 1 | 4932480143 | 4058546404284 |
| 10 | 400 | 315 | 1 | 1 | 4932480144 | 4058546404291 |
| 11 | 150 | 90 | 1 | 1 | 4932480145 | 4058546404307 |
| 12 | 150 | 90 | 1 | 1 | 4932480146 | 4058546404314 |
| 12 | 200 | 140 | 1 | 1 | 4932480147 | 4058546404321 |
| 12 | 400 | 315 | 1 | 1 | 4932480148 | 4058546404338 |
| 13 | 150 | 85 | 1 | 1 | 4932480149 | 4058546404345 |
| 14 | 150 | 85 | 1 | 1 | 4932480150 | 4058546404352 |
| 14 | 200 | 135 | 1 | 1 | 4932480151 | 4058546404369 |
| 14 | 400 | 315 | 1 | 1 | 4932480152 | 4058546404376 |
| 16 | 150 | 85 | 1 | 1 | 4932480153 | 4058546404383 |
| 16 | 400 | 315 | 1 | 1 | 4932480154 | 4058546404390 |
| 18 | 160 | 95 | 1 | 1 | 4932480155 | 4058546404406 |
| 20 | 160 | 95 | 1 | 1 | 4932480156 | 4058546404413 |
| ① | Sada vrtákov do betónu (5 ks) | | | | | |
| | Ø4 / 5 / 6 / 8 / 10 mm | | 5 | 1 | 4932480157 | 4058546404420 |
| ② | Sada vrtákov do betónu (8 ks) | | | | | |
| | Ø3 / 4 / 5 / 6 / 7 / 8 / 9 / 10 mm | | 8 | 1 | 4932480158 | 4058546404437 |



①



②





Špeciálny hadovitý vrták do dreva

Vhodné na vrtanie so všetkými typmi sieťových a akumulátorových vrtačiek vrátane rázových uťahovákov. Umožňuje vrtanie otvorov pomocou rázových uťahovákov pri vynaložení menšieho úsilia, jednou rukou, na rebríku a nad hlavou s menším rizikom zranenia v dôsledku vypadnutia náradia. Špeciálne zónové zakalenie zabezpečuje veľmi tvrdú stopku, odolný hrot a pružné telo vrtáka. Nová geometria hlavy vrtáka MILWAUKEE® Through-Center s vodiacou reznou hranou zarovnanou so stredom vodiacej skrutky. 20° uhol sklonu vodiacej reznej hrany vytvára cestu na jednoduché odoberanie triesky. Leštený a práškovou technológiou pokrytý žliabok vytvára nekízavý povrch na lepšie odvádzanie triesok, elimináciu upchávania trieskami a lepšiu samoreznú schopnosť. Stopy po vrtaní sa opracujú pri poslednej operácii a vytvára sa hladký povrch. Žliabok typu Lewis s veľkým, širokým krkom na rýchle odstraňovanie triesky. Ostro nabrúsené hrany zaisťujú hladké otvory. Rezné hrany je možné znova nabrúsiť.



So 7/16" stopkou. Na upevnenie 1/2" štvorcového hriadeľa rázového uťahováka je potrebné použiť adaptér 48660061. Ideálne na tvrdé a mäkké drevo, surové a vysušené drevo, preglejku, drevotriesku a WPC, laminované nosníky a panely, exotické a tvrdé drevo, napr. bongossi, iroko, teak, buk, dub, atď. Ideálne na tvrdé a mäkké drevo, surové a vysušené drevo, preglejku, drevotriesku a WPC, laminované nosníky a panely, exotické a tvrdé drevo, napr. bongossi, iroko, teak, buk, dub, atď.

Hadovité vrtáky do dreva - krátke

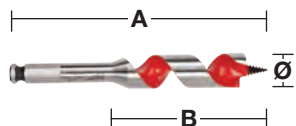

Špeciálne krátke telo umožňuje vrtanie na tesných a bežne nedostupných miestach.

| Ø (mm) | Celková dĺžka (mm) A | Pracovná dĺžka (mm) B | Upínanie | Množstvo v balíku | Objednávacie množstvo | Obj.č. | EAN kód |
|--------|-------------------------|--------------------------|-----------|-------------------|-----------------------|----------|--------------|
| 18 | 153 | 100 | 7/16" Hex | 1 | 1 | 48130683 | 045242091379 |
| 20 | 153 | 100 | 7/16" Hex | 1 | 1 | 48130813 | 045242091522 |
| 22 | 153 | 100 | 7/16" Hex | 1 | 1 | 48130873 | 045242091638 |
| 25 | 153 | 100 | 7/16" Hex | 1 | 1 | 48131003 | 045242091782 |
| 28 | 153 | 100 | 7/16" Hex | 1 | 1 | 48131123 | 045242091935 |
| 32 | 153 | 100 | 7/16" Hex | 1 | 1 | 48131253 | 045242092031 |

Hadovité vrtáky do dreva - dlhé

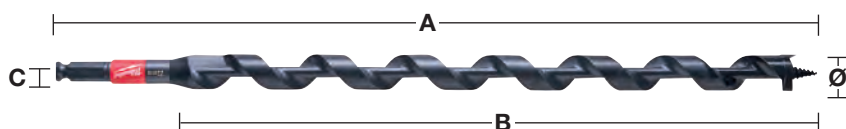

| Ø (mm) | Celková dĺžka (mm) A | Pracovná dĺžka (mm) B | Upínanie | Množstvo v balíku | Objednávacie množstvo | Obj.č. | EAN kód |
|--------|-------------------------|--------------------------|-----------|-------------------|-----------------------|----------|--------------|
| 14 | 460 | 395 | 7/16" Hex | 1 | 1 | 48136754 | 045242518999 |
| 16 | 460 | 395 | 7/16" Hex | 1 | 1 | 48136756 | 045242519002 |
| 18 | 460 | 395 | 7/16" Hex | 1 | 1 | 48136758 | 045242500994 |
| 19 | 460 | 395 | 7/16" Hex | 1 | 1 | 48136759 | 045242519019 |
| 20 | 460 | 395 | 7/16" Hex | 1 | 1 | 48136760 | 045242501007 |
| 22 | 460 | 395 | 7/16" Hex | 1 | 1 | 48136762 | 045242519033 |
| 26 | 460 | 395 | 7/16" Hex | 1 | 1 | 48136766 | 045242501014 |
| 29 | 460 | 395 | 7/16" Hex | 1 | 1 | 48136769 | 045242519057 |

Hadovité vrtáky do dreva - 4 ks sada v puzdre

Ø 14 / 16 / 18 / 20 x 470 mm

4 1 48136780 045242005383

Systemové príslušenstvo pre hadovité vrtáky

| Charakteristika produktu | Množstvo v balíku | Objednávacie množstvo | Obj.č. | EAN kód |
|---|-------------------|-----------------------|----------|--------------|
| Adaptér: 1/2" štvorhran pre 7/16" a Hex 11 mm. Pre použitie s 7/16" samoreznými vrtákmi a šesťhrannou stopkou | 1 | 1 | 48660061 | 045242155118 |





RÝCHLOSŤ VŔTANIA DO DREVA

Nasledujúca tabuľka uvádza odporúčané rýchlosti vrtania pre najefektívnejšiu rýchlosť rezu. Tabuľka by sa mala používať iba ako orientačná pomôcka a závisí od používateľa a materiálu, ktorý vrtáte.

SHOCKWAVE  **IMPACT DUTY** TM

Forstnerove vrtáky / Samorezné vrtáky

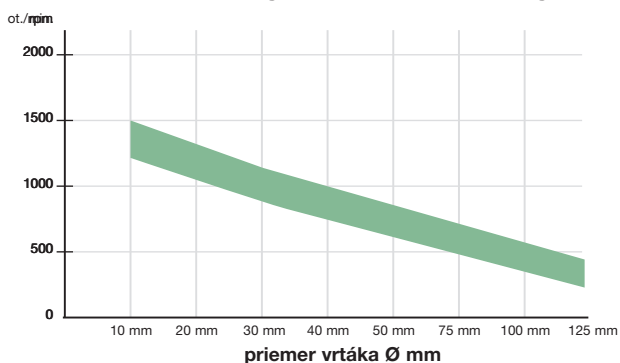

optimálna rýchlosť vrtania v ot./min.



Hadovité vrtáky

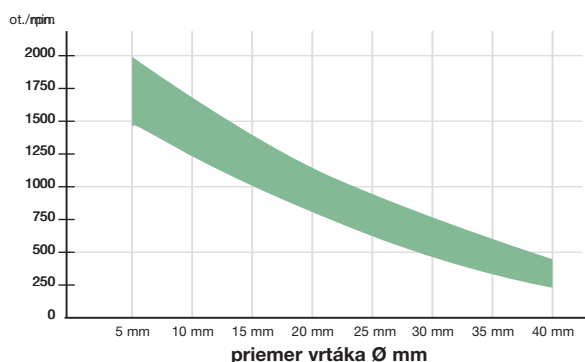

optimálna rýchlosť vrtania v ot./min.

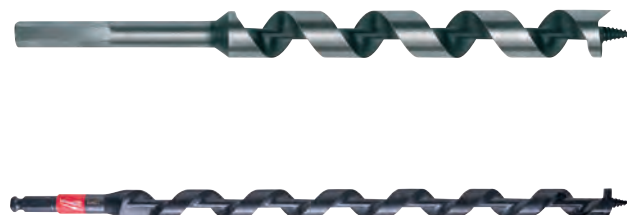

Špirálové vrtáky do dreva

Na náročné a presné vrtanie do mäkkého aj tvrdého dreva, drevených nosníkov, trámov, podlahových dosiek, drevotriesky a preglejky. Žliabok typu Lewis pre rýchle odvádzanie triesky. So šesťhrannou stopkou Hex na bezpečné uchopenie v skľučovadle.

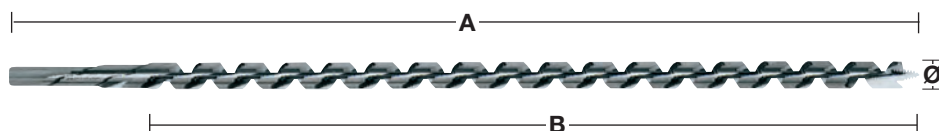

①



| Ø (mm) | Celková dĺžka (mm) A | Pracovná dĺžka (mm) B | Upínanie | Množstvo v balíku | Objednávacie množstvo | Obj.č. | EAN kód | |
|--------|--|-----------------------|------------|-------------------|-----------------------|------------|---------------|---------------|
| 6 | 230 | 155 | 6.5 mm Hex | 1 | 1 | 4932430175 | 4002395378364 | |
| 6 | 460 | 385 | 6.5 mm Hex | 1 | 1 | 4932430176 | 4002395378371 | |
| 8 | 230 | 155 | 6.5 mm Hex | 1 | 1 | 4932363681 | 4002395331796 | |
| 8 | 460 | 385 | 6.5 mm Hex | 1 | 1 | 4932363688 | 4002395331710 | |
| 10 | 230 | 155 | 8.5 mm Hex | 1 | 1 | 4932363682 | 4002395331802 | |
| 10 | 460 | 385 | 8.5 mm Hex | 1 | 1 | 4932363689 | 4002395331727 | |
| 10 | 600 | 530 | 8.5 mm Hex | 1 | 1 | 4932363696 | 4002395331642 | |
| 12 | 230 | 155 | 10 mm Hex | 1 | 1 | 4932363683 | 4002395331819 | |
| 12 | 460 | 385 | 10 mm Hex | 1 | 1 | 4932363690 | 4002395331734 | |
| 12 | 600 | 530 | 10 mm Hex | 1 | 1 | 4932363697 | 4002395331659 | |
| 14 | 230 | 155 | 11 mm Hex | 1 | 1 | 4932363684 | 4002395331826 | |
| 14 | 460 | 385 | 11 mm Hex | 1 | 1 | 4932363691 | 4002395331741 | |
| 14 | 600 | 530 | 11 mm Hex | 1 | 1 | 4932363698 | 4002395331666 | |
| 16 | 230 | 155 | 11 mm Hex | 1 | 1 | 4932363685 | 4002395331833 | |
| 16 | 460 | 385 | 11 mm Hex | 1 | 1 | 4932363692 | 4002395331758 | |
| 16 | 600 | 530 | 11 mm Hex | 1 | 1 | 4932363699 | 4002395331673 | |
| 18 | 230 | 155 | 11 mm Hex | 1 | 1 | 4932363686 | 4002395331840 | |
| 18 | 460 | 385 | 11 mm Hex | 1 | 1 | 4932363693 | 4002395331765 | |
| 18 | 600 | 530 | 11 mm Hex | 1 | 1 | 4932363700 | 4002395331680 | |
| 20 | 230 | 155 | 11 mm Hex | 1 | 1 | 4932363687 | 4002395331857 | |
| 20 | 460 | 385 | 11 mm Hex | 1 | 1 | 4932363694 | 4002395331772 | |
| 20 | 600 | 530 | 11 mm Hex | 1 | 1 | 4932363701 | 4002395331697 | |
| 22 | 230 | 155 | 11 mm Hex | 1 | 1 | 4932373363 | 4002395347889 | |
| 22 | 460 | 385 | 11 mm Hex | 1 | 1 | 4932363695 | 4002395331789 | |
| 22 | 600 | 530 | 11 mm Hex | 1 | 1 | 4932363702 | 4002395331703 | |
| 24 | 230 | 155 | 11 mm Hex | 1 | 1 | 4932373364 | 4002395347896 | |
| 24 | 460 | 385 | 11 mm Hex | 1 | 1 | 4932373370 | 4002395348558 | |
| 26 | 230 | 155 | 11 mm Hex | 1 | 1 | 4932373365 | 4002395348503 | |
| 26 | 460 | 385 | 11 mm Hex | 1 | 1 | 4932373371 | 4002395348565 | |
| 28 | 230 | 155 | 11 mm Hex | 1 | 1 | 4932373366 | 4002395348510 | |
| 28 | 460 | 385 | 11 mm Hex | 1 | 1 | 4932373372 | 4002395348572 | |
| 30 | 230 | 155 | 11 mm Hex | 1 | 1 | 4932373367 | 4002395348527 | |
| 30 | 460 | 385 | 11 mm Hex | 1 | 1 | 4932373373 | 4002395348589 | |
| 32 | 230 | 155 | 11 mm Hex | 1 | 1 | 4932373368 | 4002395348534 | |
| 32 | 460 | 385 | 11 mm Hex | 1 | 1 | 4932373374 | 4002395348596 | |
| ① | Špirálové vrtáky do dreva 6 ks Ø 8 / 10 / 12 / 14 / 16 / 18 mm x 230 mm | | | Drevené puzdro | 6 | 1 | 4932373380 | 4002395349258 |

Forstnerove vrtáky

Strediaci hrot pre presné polohovanie vrtáka. Obvodové brity zaisťujú frézovanie bez ostrých hrán do všetkých druhov prírodného mäkkého i tvrdého dreva. Vyrobené podľa normy DIN 74836. Vhodné na náročné aplikácie v prírodnom mäkkom aj tvrdom dreve.

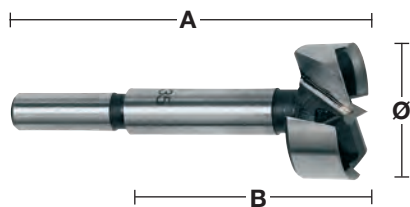

| Ø (mm) | Celková dĺžka (mm) A | Pracovná dĺžka (mm) B | Upínanie | Množstvo v balíku | Objednávacie množstvo | Obj.č. | EAN kód |
|---|----------------------|-----------------------|-----------------------|-------------------|-----------------------|------------|---------------|
| 10 | 90 | 50 | 9.5 mm valcová stopka | 1 | 1 | 4932363703 | 4002395331468 |
| 12 | 90 | 50 | 9.5 mm valcová stopka | 1 | 1 | 4932363704 | 4002395331475 |
| 14 | 90 | 50 | 9.5 mm valcová stopka | 1 | 1 | 4932363705 | 4002395331482 |
| 15 | 90 | 50 | 9.5 mm valcová stopka | 1 | 1 | 4932363883 | 4002395333738 |
| 16 | 90 | 50 | 9.5 mm valcová stopka | 1 | 1 | 4932363706 | 4002395331499 |
| 18 | 90 | 50 | 9.5 mm valcová stopka | 1 | 1 | 4932363707 | 4002395331505 |
| 20 | 90 | 50 | 9.5 mm valcová stopka | 1 | 1 | 4932363708 | 4002395331512 |
| 25 | 90 | 50 | 9.5 mm valcová stopka | 1 | 1 | 4932363711 | 4002395331543 |
| 26 | 90 | 50 | 9.5 mm valcová stopka | 1 | 1 | 4932363712 | 4002395331550 |
| 30 | 90 | 50 | 9.5 mm valcová stopka | 1 | 1 | 4932363714 | 4002395331574 |
| 32 | 90 | 50 | 9.5 mm valcová stopka | 1 | 1 | 4932363715 | 4002395331581 |
| 35 | 90 | 50 | 9.5 mm valcová stopka | 1 | 1 | 4932363717 | 4002395331604 |
| 40 | 90 | 50 | 9.5 mm valcová stopka | 1 | 1 | 4932363720 | 4002395331635 |
| 50 | 90 | 50 | 9.5 mm valcová stopka | 1 | 1 | 4932373923 | 4002395353538 |
| ① Forstnerove vrtáky sada (5 kusov). Ø 15 / 20 / 25 / 30 / 35 mm | | | | 5 | 1 | 4932373379 | 4002395349241 |

Samorezné vrtáky SWITCHBLADE™

Otáčky: Húževnatá konštrukcia vodiacej skrutky umožňuje rýchlejšie a jednoduchšie vnikanie do dreva, vďaka čomu je vrtanie rýchlejšie. SWITCHBLADE™: Systém vymeniteľných čepelí SWITCHBLADE™ zaisťuje, že ak sa vám jedna čepel' otupí, viete si ju jednoducho vymeniť za novú, ktorá bude ostrá ako britva. Tým sa eliminujú prestoje počas brúsenia a zvyšuje sa produktivita práce.

Použitie: Vhodné pre stavbárov, elektrikárov, inštalatérov a HVAC technikov, ktorí potrebujú vrtáť otvory do dreva, na všetky typy rúr, priechodov a otvorov na káblové vedenia.

Každý samorezný vrták je dodávaný s 1x čepelou, 2x vymeniteľnými vodiacimi skrutkami, 1x upevňovacou skrutkou a 1x imbusovým kľúčom.



| Ø (mm) | Upínanie | Množstvo v balíku | Objednávacie množstvo | Obj.č. | EAN kód |
|--------|-----------|-------------------|-----------------------|------------|---------------|
| 35 | 7/16" Hex | 1 | 1 | 4932479497 | 4058546372910 |
| 38 | 7/16" Hex | 1 | 1 | 4932479498 | 4058546372927 |
| 51 | 7/16" Hex | 1 | 1 | 4932479499 | 4058546372934 |
| 54 | 7/16" Hex | 1 | 1 | 4932479500 | 4058546372941 |
| 57 | 7/16" Hex | 1 | 1 | 4932479501 | 4058546372958 |
| 65 | 7/16" Hex | 1 | 1 | 4932479502 | 4058546372965 |



SWITCHBLADE™ súprava

| Charakteristika produktu | Množstvo v balíku | Objednávacie množstvo | Obj.č. | EAN kód |
|--------------------------|-------------------|-----------------------|--------|---------|
|--------------------------|-------------------|-----------------------|--------|---------|

SWITCHBLADE™ samorezné vrtáky súprava 5 ks

4x SWITCHBLADE™ Samorezné vrtáky: Ø 35 / 38 / 54 / 65 mm, QUIK-LOK Predĺženie 140 mm Dĺžka, 4 x Vymeniteľné SWITCHBLADE™ rezné listy (1 pre každú veľkosť), 4 x stredové skrutky, 4 x upevňovacie skrutky, 1 x Imbusový kľúč



SWITCHBLADE™ náhradné plátky

| Ø (mm) | Množstvo v balíku | Objednávacie množstvo | Obj.č. | EAN kód |
|--------|-------------------|-----------------------|------------|---------------|
| 35 | 1 | 1 | 4932479546 | 4058546373405 |
| 38 | 1 | 1 | 4932479547 | 4058546373412 |
| 51 | 1 | 1 | 4932479548 | 4058546373429 |
| 54 | 1 | 1 | 4932479549 | 4058546373436 |
| 57 | 1 | 1 | 4932479550 | 4058546373443 |
| 65 | 1 | 1 | 4932479551 | 4058546373450 |



SWITCHBLADE™ servisná súprava

Obsahuje: 1 x stredová skrutka, 2 x upevňovacia skrutka, 1 x imbusový kľúč, 1 x zásobník - je možné v ňom uskladniť aj náhradné rezné listy SWITCHBLADE™

Samorezné vrtáky

Všetky veľkosti majú vyberateľné a vymeniteľné vodiace skrutky.

S vrtákom sú dodávané dve vodiace skrutky.

Vodiaca skrutka zaisťuje rýchle a dokonalé vŕtanie dokonca aj v lepidých drevách.

Vnútorňá rezná plocha reže čisté, hladké otvory vŕtané bez aplikácie tlaku.

Každý samorezný vrták je dodávaný s 2 vodiacimi skrutkami, 1 upevňovacou skrutkou a 1 imbusovým kľúčom.

| Ø (mm) | Upínanie | Množstvo v balíku | Objednávacie množstvo | Obj.č. | EAN kód |
|--|-----------|-------------------|-----------------------|------------|---------------|
| 25 | 7/16" Hex | 1 | 1 | 4932479478 | 4058546372729 |
| 29 | 7/16" Hex | 1 | 1 | 4932479479 | 4058546372736 |
| 32 | 7/16" Hex | 1 | 1 | 4932479480 | 4058546372743 |
| 35 | 7/16" Hex | 1 | 1 | 4932479481 | 4058546372750 |
| 38 | 7/16" Hex | 1 | 1 | 4932479482 | 4058546372767 |
| 44 | 7/16" Hex | 1 | 1 | 4932479483 | 4058546372774 |
| 51 | 7/16" Hex | 1 | 1 | 4932479484 | 4058546372781 |
| 54 | 7/16" Hex | 1 | 1 | 4932479485 | 4058546372798 |
| 57 | 7/16" Hex | 1 | 1 | 4932479486 | 4058546372804 |
| 65 | 7/16" Hex | 1 | 1 | 4932479487 | 4058546372811 |
| Nastavovacia skrutka s veľkým skokom 1/4" | | 1 | 1 | 48286870 | 045242122707 |
| Imbusový kľúč 1/8" na všetky pilotné vrtáky | | 1 | 1 | 49960060 | 045242221455 |
| Sada upevňovacích skrutiek pre vrtáky do 65 mm | | 1 | 1 | 06832625 | - |



Veľké samorezné vrtáky

Veľké samorezné vrtáky s rozmermi 76, 92 a 116 mm majú dvojité vnútorné rezné čepele, ktoré odpilujú polomer otvoru a zaručujú čisté a hladké otvory bez tlaku.

Vymeniteľná upínacia stopka.

| Ø (mm) | Upínanie | Množstvo v balíku | Objednávacie množstvo | Obj.č. | EAN kód |
|---|-----------|-------------------|-----------------------|------------|---------------|
| 76 | 7/16" Hex | 1 | 1 | 4932479489 | 4058546372835 |
| 92 | 7/16" Hex | 1 | 1 | 4932479490 | 4058546372842 |
| 116 | 7/16" Hex | 1 | 1 | 4932479491 | 4058546372859 |
| Výmenný hriadeľ | | 1 | 1 | 48070201 | 045242088904 |
| Podávacia skrutka so štandardným závitom | | 1 | 1 | 48286880 | 045242122806 |
| Set upevňovacích skrutiek pre vrtáky nad 76mm | | 1 | 1 | 06833150 | 4058546040864 |
| Imbusový kľúč 5/32" | | 1 | 1 | 49960070 | 045242221554 |



Samorezné vrtáky súprava

| Charakteristika produktu | Množstvo v balíku | Objednávacie množstvo | Obj.č. | EAN kód |
|---|-------------------|-----------------------|------------|---------------|
| Sada vrtákov 7 ks | | | | |
| Samorezné vrtáky Ø 25 / 29 / 32 / 38 / 44 / 54 / 65 mm, Predĺženie o 140 mm a podávacia skrutka | 8 | 1 | 4932479488 | 4058546372828 |



Predĺženia

Pre samorezné vrtáky, špirálové vrtáky a kruhové píly (s priemerom 25 mm / 1" a väčším) so stopkou 7/16" Hex.

| Celková dĺžka (mm) A | Množstvo v balíku | Objednávacie množstvo | Obj.č. | EAN kód |
|----------------------|-------------------|-----------------------|------------|---------------|
| 140 | 1 | 1 | 4932479493 | 4058546372873 |
| 300 | 1 | 1 | 4932479494 | 4058546372880 |
| 450 | 1 | 1 | 4932479495 | 4058546372897 |
| 600 | 1 | 1 | 4932479496 | 4058546372903 |

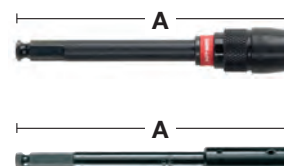

Vrtáky do dreva s centrovacím trňom a reznou hranou - DIN 7487 E

Vhodné na vrtanie do lisovanej drevovláknitej dosky, preglejky, drevotriesky a všetkých druhov prírodného, mäkkého a tvrdého dreva. Vyrábané podľa normy DIN 7487 E.

①



②

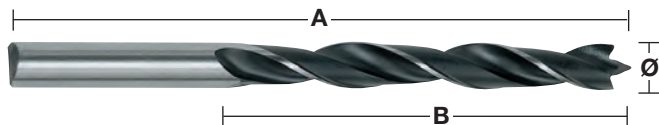

| Ø (mm) | Celková dĺžka (mm) A | Pracovná dĺžka (mm) B | Upínanie | Množstvo v balíku | Objednávacie množstvo | Obj.č. | EAN kód |
|--|----------------------|-----------------------|----------------------|-------------------|-----------------------|------------|---------------|
| 3 | 61 | 33 | 3 mm valcová stopka | 1 | 1 | 4932363651 | 4002395331307 |
| 4 | 75 | 43 | 4 mm valcová stopka | 1 | 1 | 4932363652 | 4002395331314 |
| 5 | 86 | 52 | 5 mm valcová stopka | 1 | 1 | 4932363653 | 4002395331321 |
| 6 | 93 | 57 | 6 mm valcová stopka | 1 | 1 | 4932363654 | 4002395331338 |
| 7 | 109 | 69 | 7 mm valcová stopka | 1 | 1 | 4932363655 | 4002395331345 |
| 8 | 117 | 75 | 8 mm valcová stopka | 1 | 1 | 4932363656 | 4002395331352 |
| 9 | 125 | 80 | 9 mm valcová stopka | 1 | 1 | 4932363657 | 4002395331369 |
| 10 | 133 | 87 | 10 mm valcová stopka | 1 | 1 | 4932363658 | 4002395331376 |
| 11 | 142 | 89 | 10 mm valcová stopka | 1 | 1 | 4932363659 | 4002395331383 |
| 12 | 151 | 96 | 10 mm valcová stopka | 1 | 1 | 4932363660 | 4002395331390 |
| 13 | 151 | 96 | 10 mm valcová stopka | 1 | 1 | 4932363661 | 4002395331406 |
| 14 | 151 | 97 | 10 mm valcová stopka | 1 | 1 | 4932363662 | 4002395331413 |
| 15 | 151 | 97 | 10 mm valcová stopka | 1 | 1 | 4932363663 | 4002395331420 |
| 16 | 151 | 97 | 10 mm valcová stopka | 1 | 1 | 4932363664 | 4002395331437 |
| 18 | 180 | 120 | 10 mm valcová stopka | 1 | 1 | 4932363665 | 4002395331444 |
| 20 | 200 | 130 | 10 mm valcová stopka | 1 | 1 | 4932363666 | 4002395331451 |
| ① Súprava vrtákov do dreva 5 ks Ø 4 / 5 / 6 / 8 / 10 mm | | | Kazeta z plastu | 5 | 1 | 4932352465 | 4002395371242 |
| ② Súprava vrtákov do dreva 8 ks Ø 3 / 4 / 5 / 6 / 7 / 8 / 9 / 10 mm | | | Kazeta z plastu | 8 | 1 | 4932352466 | 4002395371259 |

Ploché frézovacie vrtáky

Rýchle vrtanie otvorov s veľkým priemerom.

Vhodné na vrtanie do tvrdého dreva, mäkkého dreva a do drevotriesok.

Ideálne na zámky dverí, drážkovanie, na elektrikárske a inštalatérske práce.

1/4" šesťhranná stopka Hex (DIN E 6.3) na priame upínanie do náradia alebo na pevné upnutie v skľučovadle.

Vybrúsený stredný hrot umožňuje presné nastavenie a ostré krídla (nevzťahuje sa na 6 a 8 mm) zlepšujú prevedenie rezu.

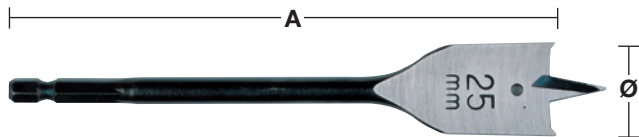

①

| Ø (mm) | Celková dĺžka (mm) A | Množstvo v balíku | Objednávacie množstvo | Obj.č. | EAN kód |
|--|----------------------|-------------------|-----------------------|------------|---------------|
| 6 | 152 | 1 | 1 | 4932352487 | 4002395371457 |
| 6 | 400 | 1 | 1 | 4932352488 | 4002395371464 |
| 8 | 152 | 1 | 1 | 4932363130 | 4002395332618 |
| 8 | 400 | 1 | 1 | 4932352489 | 4002395371471 |
| 10 | 152 | 1 | 1 | 4932363131 | 4002395332625 |
| 10 | 400 | 1 | 1 | 4932352490 | 4002395371488 |
| 12 | 152 | 1 | 1 | 4932363132 | 4002395332632 |
| 12 | 400 | 1 | 1 | 4932352491 | 4002395371495 |
| 13 | 152 | 1 | 1 | 4932363133 | 4002395332649 |
| 13 | 400 | 1 | 1 | 4932352492 | 4002395371501 |
| 14 | 152 | 1 | 1 | 4932363134 | 4002395332656 |
| 14 | 400 | 1 | 1 | 4932352493 | 4002395371518 |
| 16 | 152 | 1 | 1 | 4932363135 | 4002395332663 |
| 16 | 400 | 1 | 1 | 4932352494 | 4002395371525 |
| 18 | 152 | 1 | 1 | 4932363136 | 4002395332670 |
| 18 | 400 | 1 | 1 | 4932352495 | 4002395371532 |
| 19 | 152 | 1 | 1 | 4932363137 | 4002395332687 |
| 19 | 400 | 1 | 1 | 4932352496 | 4002395371549 |
| 20 | 152 | 1 | 1 | 4932363138 | 4002395332694 |
| 20 | 400 | 1 | 1 | 4932352497 | 4002395371556 |
| 22 | 152 | 1 | 1 | 4932363139 | 4002395332700 |
| 22 | 400 | 1 | 1 | 4932352498 | 4002395371563 |
| 24 | 152 | 1 | 1 | 4932363140 | 4002395332717 |
| 25 | 152 | 1 | 1 | 4932363141 | 4002395332724 |
| 25 | 400 | 1 | 1 | 4932352499 | 4002395371570 |
| 26 | 152 | 1 | 1 | 4932363142 | 4002395332731 |
| 28 | 152 | 1 | 1 | 4932363143 | 4002395332748 |
| 28 | 400 | 1 | 1 | 4932352500 | 4002395371587 |
| 30 | 152 | 1 | 1 | 4932363144 | 4002395332755 |
| 30 | 400 | 1 | 1 | 4932352501 | 4002395371594 |
| 32 | 152 | 1 | 1 | 4932363145 | 4002395332762 |
| 32 | 400 | 1 | 1 | 4932352502 | 4002395371600 |
| 35 | 400 | 1 | 1 | 4932352503 | 4002395371617 |
| 36 | 152 | 1 | 1 | 4932363146 | 4002395332779 |
| 38 | 152 | 1 | 1 | 4932363147 | 4002395332786 |
| 40 | 152 | 1 | 1 | 4932479227 | 4058546370213 |
| ① Sada plochých vrtákov 8 ks Ø 12 / 16 / 18 / 20 / 22 / 25 / 28 / 32 x 152 mm dĺžka | | 8 | 1 | 4932352504 | 4002395371624 |

Predĺženie



| Charakteristika produktu | Celková dĺžka (mm) A | Upínanie | Upínanie náradia | Množstvo v balíku | Objednávacie množstvo | Obj.č. | EAN kód |
|--------------------------|----------------------|----------|------------------|-------------------|-----------------------|------------|---------------|
| Predĺženie | 305 | 1/4" Hex | 1/4" Hex | 1 | 1 | 4932363148 | 4002395332793 |

SPEED FEED™ Vrtáky do dreva

Vyššia kvalita a lepšie vlastnosti v porovnaní s plochými vrtákmi – rýchlejšie vrtanie, dlhšia životnosť a menšie riziko zaseknutia sa! Dvojité rezné hrany na rýchle a agresívne vrtanie – až desiatkrát rýchlejšie vrtanie ako pri plochých frézovacích vrtákoch. Kuželový tvar znižuje možnosť upchávania triesok, zaisťuje menšie trenie a hrozí menšie riziko zaseknutia sa pri ťažkých aplikáciách – minimálna lámavosť.

Vodiaca skrutka s hrubým závitom zaisťuje dokonalé vrtanie do všetkých typov dreva – mäkké a tvrdé, mokré a ošetrované. Leštený a práškovou technológiou pokrytý žliabok na lepšie odvádzanie triesok, elimináciu upchávania trieskami a lepšiu samoreznú schopnosť.

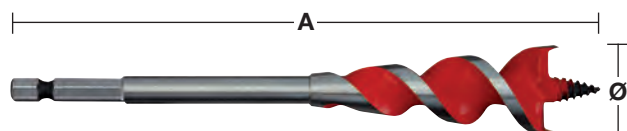

Dva rezné brity

| Ø (mm) | Ø (palec) | Celková dĺžka (mm) A | Upínanie | Množstvo v balíku | Objednávacie množstvo | Obj.č. | EAN kód |
|---------------------------|-----------|----------------------|----------|-------------------|-----------------------|------------|---------------|
| 13 | 1/2" | 165 | 1/4" Hex | 1 | 1 | 4932479471 | 4058546372651 |
| 16 | 5/8" | 165 | 1/4" Hex | 1 | 1 | 4932479472 | 4058546372668 |
| 18 | 3/4" | 165 | 1/4" Hex | 1 | 1 | 4932464071 | 4058546220167 |
| 20 | 3/4" | 165 | 1/4" Hex | 1 | 1 | 4932479473 | 4058546372675 |
| 22 | 7/8" | 165 | 1/4" Hex | 1 | 1 | 4932479474 | 4058546372682 |
| 25 | 1" | 165 | 1/4" Hex | 1 | 1 | 4932479475 | 4058546372699 |
| 32 | 1 1/4" | 165 | 1/4" Hex | 1 | 1 | 4932479476 | 4058546372705 |
| SPEED FEED™ 4 sada | | | | 4 | 1 | 4932479477 | 4058546372712 |
| Ø 13 / 16 / 20 / 25 mm | | | | | | | |



Kuželový dizajn

Lanové vrtáky HSS - DIN 7490

Vyrobené z HSS ocele zaisťujúcej dlhšiu životnosť. Vhodné na vrtanie hlbokých otvorov do dreva, sadrokartónu a kovových profilov. Vyrábané podľa normy DIN 7490 a vyhovujú bezpečnostným štandardom a predpisom platným v oblasti stavebníctva.





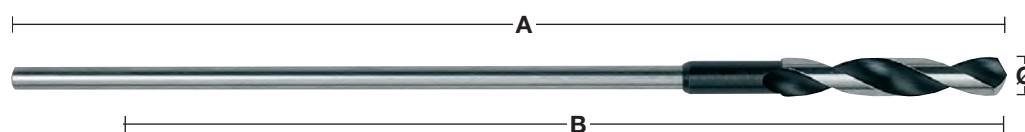

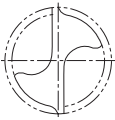
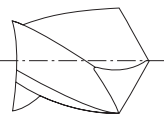
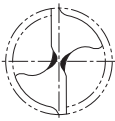
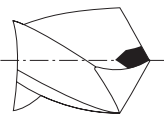

Telo vrtáka je pripojené k valcovej stopke prostredníctvom závitú, čo eliminuje nebezpečenstvo zlomenia a zabezpečuje vystredenie vrtáka. Malý uhol vrtacieho závitú a väčšie žliabky zaisťujú rýchly a spoľahlivý odvod triesok.

Vyrobené v Nemecku.

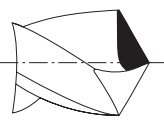

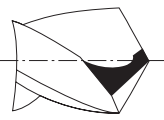
| Ø (mm) | Celková dĺžka (mm) A | Pracovná dĺžka (mm) B | Upínanie | Množstvo v balíku | Objednávacie množstvo | Obj.č. | EAN kód |
|--------|----------------------|-----------------------|----------------------|-------------------|-----------------------|------------|---------------|
| 6 | 400 | 300 | 5 mm valcová stopka | 1 | 1 | 4932399672 | 4002395363223 |
| 6 | 600 | 500 | 5 mm valcová stopka | 1 | 1 | 4932399675 | 4002395363254 |
| 8 | 400 | 300 | 6 mm valcová stopka | 1 | 1 | 4932363667 | 4002395331932 |
| 8 | 600 | 500 | 6 mm valcová stopka | 1 | 1 | 4932363674 | 4002395331864 |
| 10 | 400 | 300 | 8 mm valcová stopka | 1 | 1 | 4932363668 | 4002395331949 |
| 10 | 600 | 500 | 8 mm valcová stopka | 1 | 1 | 4932363675 | 4002395331871 |
| 12 | 400 | 300 | 8 mm valcová stopka | 1 | 1 | 4932363669 | 4002395331956 |
| 12 | 600 | 500 | 8 mm valcová stopka | 1 | 1 | 4932363676 | 4002395331888 |
| 14 | 400 | 300 | 8 mm valcová stopka | 1 | 1 | 4932363670 | 4002395331963 |
| 14 | 600 | 500 | 8 mm valcová stopka | 1 | 1 | 4932363677 | 4002395331895 |
| 16 | 400 | 300 | 10 mm valcová stopka | 1 | 1 | 4932363671 | 4002395331970 |
| 16 | 600 | 500 | 10 mm valcová stopka | 1 | 1 | 4932363678 | 4002395331901 |
| 18 | 400 | 300 | 10 mm valcová stopka | 1 | 1 | 4932363672 | 4002395331987 |
| 18 | 600 | 500 | 10 mm valcová stopka | 1 | 1 | 4932363679 | 4002395331918 |
| 20 | 400 | 300 | 10 mm valcová stopka | 1 | 1 | 4932363673 | 4002395331994 |
| 20 | 600 | 500 | 10 mm valcová stopka | 1 | 1 | 4932363680 | 4002395331925 |
| 22 | 400 | 300 | 10 mm valcová stopka | 1 | 1 | 4932399673 | 4002395363230 |
| 22 | 600 | 500 | 10 mm valcová stopka | 1 | 1 | 4932399676 | 4002395363261 |

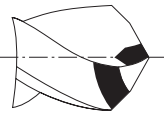
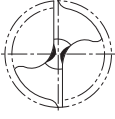
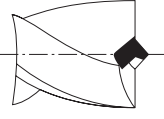
Geometria hrotu špirálového vrtáku HSS

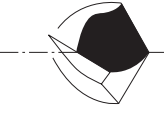
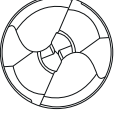
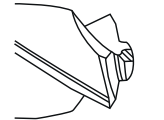
| | | Tvar | Použitie | Charakteristika |
|---|---|--|--|--|
|  |  | Normálny štandardný hrot | Štandardné vrtanie do železných/neželezných kovov a dreva. | Široký brit dáva vrtáku robustnosť a odolnosť bočným tlakom. Vďaka širokému britu možno pôsobiť väčším prítlakom. Ľahko sa brúsi. |
|  |  | Špicatý brit DIN 1412 A | Vrtanie do zliatiny vrtákmi s veľkým priemerom. | Dobré a ľahké centrovanie. Vyžaduje malý prítlak – asi o 30% menší ako normálny špicatý vrták. |
|  |  | Zaostrené hrany a hrot DIN 1412 B | Pre vrtanie do veľmi tvrdých ocelí a zliatin. Vhodný na vrtanie do tenkých materiálov. | Robustný a odolný bočným tlakom. |
|  |  | Delené špice DIN 1412 C | Pre vrtanie do veľmi tvrdých ocelí a zliatin. Vhodný pre hlboké vrtanie. | Výborné vynášanie prachu robí vrták ideálnym pre hlboké vrtanie. Výborné centrovanie vrtáku. Vyžaduje malý prítlak. |
|  |  | Dvojitá špička pre zliatinu DIN 1412 D | Pre vrtanie zliatin. | Rozšírené hlavné brity znižujú opotrebenie na hranách, predlžujú životnosť. Dobrý odvod tepla. Odolný voči bočným tlakom. |
|  |  | Stredový brit – DIN 1412 E | Pre vrtanie kovov a tenkých materiálov. | Jednoduché centrovanie. Vyžaduje malý prítlak. Pri vrtaní tenkých materiálov sa nezasekne. Presný a čistý otvor. |
|  |  | Špička „U“ | Veľký vrtací výkon vo veľmi tvrdých oceliach ako je napríklad nerez. | Jednoduché centrovanie. Vznikajú malé železné piliny, vytvára sa málo tepla, rýchly odber materiálu. |
|  |  | 4-hranná špička | Pre vrtanie do veľmi tvrdej a legovanej ocele. | Jednoduché centrovanie s rýchlym nástupom vrtania s deleným hrotom 135°. 4-hranná špička vytvára menšie triesky čím predchádza vzniku tepla a zabezpečuje dlhšiu životnosť vrtáku. |

Návod pre použitie vrtákov HSS

Nižšie uvedená tabuľka poskytuje informácie o odporúčaných otáčkach k dosiahnutiu optimálnej reznej rýchlosti. Tieto tabuľky by mali byť používané ako informačné. Skutočné otáčky závisia na používateľovi a na vrtanom materiáli. Chladiaca kvapalina a mazací tuk až 5x predlžujú životnosť nástroja.

| Materiál | Typ materiálu | Tvrdosť/ Ťažná sila N/mm ² | Tvrdosť | Priemer otvoru Ø mm – ot./min | | | | | Chladiaca kvapalina | |
|----------|--------------------------------------|---|-----------|-------------------------------|-------|--------|---------|---------|--------------------------------|--------------------------------|
| | | | | Ø 1-2 | Ø 3-5 | Ø 6-10 | Ø 11-15 | Ø 16-20 | | |
| Oceľ | Rýchlosť | Nelegovaná konštrukčná oceľ, nelegovaná kalená oceľ | < 400 | < HRB 69 | 4770 | 1870 | 930 | 630 | 470 | Vrtacia emulzia, rezací olej |
| | | | 400-800 | < HRC 21 | 4450 | 1770 | 870 | 580 | 430 | |
| | | Oceľová doska | < 800 | < HRC 21 | 4450 | 1760 | 860 | 560 | 430 | Vrtacia emulzia, esterový olej |
| | | Nelegovaná nástrojárska oceľ | < 800 | < HRC 21 | 4440 | 1760 | 860 | 560 | 430 | Vrtacia emulzia, rezací olej |
| | | Legovaná oceľ | < 800 | < HRC 21 | 3950 | 1550 | 780 | 520 | 390 | Vrtacia emulzia, esterový olej |
| | | | > 800 | > HRC 21 | 1950 | 800 | 390 | 275 | 200 | |
| | Legovaním tvrdená & temperovaná oceľ | < 1200 | < HRC 37 | 2100 | 890 | 450 | 300 | 210 | Vrtacia emulzia, esterový olej | |
| > 1200 | | > HRC 38 | 1350 | 540 | 260 | 170 | 120 | | | |
| Posuv | Posuv (mm/ot.) | | | 0,03 | 0,09 | 0,15 | 0,20 | 0,25 | | |
| Nerez | Rýchlosť | Nerez | < 1000 | < HRC 30 | 2250 | 930 | 450 | 290 | 220 | Repkový olej, rezací olej |
| | | Nerez | 1000-1200 | HRC 30-37 | 1430 | 560 | 280 | 190 | 130 | |
| | Posuv | Posuv (mm/ot.) | | | 0,02 | 0,06 | 0,13 | 0,18 | 0,24 | |
| Zliatina | Rýchlosť | Kujná zliatina | 750 | HRB 99 | 4700 | 2000 | 1100 | 800 | 600 | Suché |
| | | Mäkká | 450 | HRB 75 | 4500 | 1700 | 950 | 650 | 550 | Vrtacia emulzia, rezací olej |
| | | Tvrdá | 700 | HRB 96 | 3450 | 1350 | 680 | 440 | 340 | |
| | Posuv | Posuv (mm/ot.) | | | 0,05 | 0,10 | 0,16 | 0,20 | 0,25 | |
| Hliník | Rýchlosť | | < 350 | < HRC 59 | 8700 | 3560 | 1720 | 1130 | 860 | Vrtacia emulzia, rezací olej |
| | Posuv | Posuv (mm/ot.) | | | 0,02 | 0,08 | 0,13 | 0,18 | 0,23 | |
| Meď | Rýchlosť | | | | 5100 | 2000 | 990 | 670 | 500 | Vrtacia emulzia, rezací olej |
| | Posuv | Posuv (mm/ot.) | | | 0,02 | 0,10 | 0,20 | 0,28 | 0,35 | |
| Bronz | Rýchlosť | | | | 7950 | 3190 | 1480 | 1010 | 770 | Suché |
| | Posuv | Posuv (mm/ot.) | | | 0,02 | 0,11 | 0,21 | 0,32 | 0,35 | |
| Mosadz | Rýchlosť | | | | 7950 | 3190 | 1480 | 1010 | 770 | Vrtacia emulzia |
| | Posuv | Posuv (mm/ot.) | | | 0,02 | 0,11 | 0,21 | 0,32 | 0,35 | |
| Horčík | Rýchlosť | | | | 9550 | 3800 | 1900 | 1250 | 970 | Suché |
| | Posuv | Posuv (mm/ot.) | | | 0,05 | 0,10 | 0,25 | 0,30 | 0,35 | |
| Plasty | Rýchlosť | PVC, polyamid, termoplast | | | 3500 | 2500 | 1800 | 700 | 450 | Voda |
| | Posuv | Posuv (mm/ot.) | | | 0,05 | 0,10 | 0,16 | 0,21 | 0,23 | |

Ot./min: Počet otáčok, ktoré vreteno alebo rezný nástroj dokončí za jednu minútu

Posuv: Je lineárna vzdialenosť o ktorú je nástroj posunutý za jednu svoju otáčku. Je vyjadrený v milimetroch na 1 otáčku!!!

Návod pre použitie vrtákov HSS

| Material | Typ materiálu | Tvrdosť/ Ťažná sila N/mm ² | Tvrdosť | Vrtáky HSS-R DIN 338 | Vrtáky HSS-G Thunderweb DIN 338 DIN 340 DIN 1897 Dvojsmerné vrtáky | RED COBALT - HSS-Ground - DIN 338 | RED HEX - Shockwave HSS- Ground Titanium | Stupňové vrtáky | Shockwave Stupňové vrtáky | Cobalt Step Drills | Chladiaca kvapalina | |
|---|--|---|-----------|-------------------------|---|---|--|-----------------|------------------------------|-----------------------------------|-----------------------------------|-----------------------------------|
| Oceľ | Nelegovaná konštrukčná oceľ, nelegovaná kalená oceľ | < 400 | < HRB 69 | | ● | ● | ● | ● | ● | ● | Vrtacia emulzia, rezací olej | |
| | | 400-800 | < HRC 21 | ● | ● | ● | ● | ● | ● | ● | | |
| | Oceľová doska | < 800 | < HRC 21 | | ● | ● | ● | ● | ● | ● | Vrtacia emulzia, esterový olej | |
| | Nelegovaná nástrojárska oceľ | < 800 | < HRC 21 | ● | ● | ● | ● | ● | ● | ● | Vrtacia emulzia, rezací olej | |
| | Legovaná oceľ | < 800 | < HRC 21 | | ● | ● | ● | ● | ● | ● | ● | Vrtacia emulzia, esterový olej |
| | | > 800 | > HRC 21 | | ● | ● | ● | ▲ | ▲ | ● | | |
| Legovaním tvrdená & temperovaná oceľ | < 1200 | < HRC 37 | | | ● | ● | ▲ | ▲ | ▲ | Vrtacia emulzia, esterový olej | | |
| | > 1200 | > HRC 38 | | | ● | ● | ▲ | ▲ | ▲ | | | |
| Nerez | Nerez | < 1000 | < HRC 30 | | ▲ | ● | ● | ▲ | | ● | Repkový olej, rezací olej | |
| | Nerez | 1000-1200 | HRC 30-37 | | | ● | ● | ▲ | | ● | | |
| Zliatina | Kujná zliatina | 750 | HRB 99 | ● | ● | ● | ● | ● | ● | ● | Suché | |
| | Mäkká | 450 | HRB 75 | ● | ● | ● | ● | ▲ | | ● | Vrtacia emulzia, rezací olej | |
| | Tvrdá | 700 | HRB 96 | ● | ● | ● | ● | ● | ● | ● | | |
| Hliník | | < 350 | < HRC 59 | | ▲ | ● | ● | ● | ● | ● | Vrtacia emulzia, rezací olej | |
| Meď | | | | | ▲ | ● | ● | ● | ● | ● | Vrtacia emulzia, rezací olej | |
| Bronz | | | | ● | ● | ● | ● | ● | ● | ● | Suché | |
| Mosadz | | | | ● | ● | ● | ● | ● | ● | ● | Vrtacia emulzia | |
| Horčík | | | | | | ● | ● | | | | Suché | |
| Plasty | PVC, polyamid, termostplast | | | | ● | ● | ● | ● | ● | ● | Voda | |
| Drevo | | | | ● | ● | ● | ● | | | | Suché | |

● Veľmi vhodný. Odporúčaný pre tento materiál. ▲ Vhodný. Odporúčaný pre občasné použitie v týchto materiáloch.

VYSOKOVÝKONNÉ VRTÁKY

RED HEX

HSS-TIN METAL
VRTÁKY

SHOCKWAVE
IMPACT DUTY

RED COBALT

HSS-CO METAL
VRTÁKY



**3
HRANNÁ
STOPKA**



**QUAD
EDGE™
HROT**



**VARIABILNÉ
KÓNICKÉ
DRÁŽKY**



**VYLEPŠENÉ
TAPEROVANÉ
TELO**

RED HEX A RED COBALT ŠPECIFIKÁCIA

QUAD EDGE™ HROT

- Unikátna kombinácia vystredenia 135° a štyroch brítov.
- Zaisťuje presné vystredenie a okamžité vrtanie.
- Štyri rezné hrany vytvárajú menšie triesky, zabraňujú prehrievaniu a zabezpečujú dlhšiu životnosť.

VARIABILNÉ KÓNICKÉ DRÁŽKY

- Rýchlejšie odvádzanie materiálu.
- Pomáha udržiavať vrták chladnejší a zabraňuje prehrievaniu.

VYLEPŠENÉ TAPEROVANÉ TELO

- Jadro rozširujúce sa smerom ku stopke.
- Posilňuje jadro pre zvýšenie celkovej odolnosti



Vrtáky do kovu Shockwave HSS-G TiN Red Hex

Vrtáky odolné voči rázom s 1/4" hex upínaním optimalizované pre rázové uťahováky. Geometria špičky rozdelí veľkosť plochy reznej hrany a napomáha chladeniu vrtáka.

| Ø (mm) | Celková dĺžka (mm) A | Pracovná dĺžka (mm) B | Množstvo v balíku | Objednávacie množstvo | Obj.č. | EAN kód |
|--|----------------------|-----------------------|-------------------|-----------------------|------------|---------------|
| 2 | 59.5 | 17 | 2 | 1 | 48894703 | 045242501557 |
| 2.5 | 62 | 19 | 2 | 1 | 48894704 | 045242501564 |
| 3 | 65 | 23 | 2 | 1 | 48894763 | 045242506866 |
| 3.2 | 66.5 | 23 | 2 | 1 | 48894706 | 045242501571 |
| 3.3 | 67 | 24 | 2 | 1 | 4932471089 | 4058546287177 |
| 3.5 | 69 | 25 | 2 | 1 | 48894707 | 045242501588 |
| 4 | 71.5 | 26 | 2 | 1 | 48894708 | 045242501595 |
| 4.2 | 74 | 28 | 1 | 1 | 48894709 | 045242501601 |
| 4.5 | 76 | 29 | 1 | 1 | 48894710 | 045242501618 |
| 4.8 | 78 | 29 | 1 | 1 | 48894711 | 045242501625 |
| 5 | 80 | 31 | 1 | 1 | 48894712 | 045242501632 |
| 5.5 | 104 | 60 | 1 | 1 | 48894764 | 045242506873 |
| 6 | 105 | 63 | 1 | 1 | 48894714 | 045242501649 |
| 6.5 | 107 | 64 | 1 | 1 | 48894715 | 045242501656 |
| 6.8 | 108 | 65 | 1 | 1 | 48894716 | 045242501663 |
| 7 | 109 | 66 | 1 | 1 | 48894717 | 045242501670 |
| 7.5 | 110 | 67 | 1 | 1 | 48894718 | 045242501687 |
| 8 | 111 | 70 | 1 | 1 | 48894719 | 045242501694 |
| 8.5 | 114 | 72 | 1 | 1 | 48894720 | 045242501700 |
| 9 | 117 | 73 | 1 | 1 | 48894721 | 045242501717 |
| 9.5 | 118 | 74 | 1 | 1 | 48894722 | 045242501724 |
| 10 | 120 | 76 | 1 | 1 | 48894723 | 045242501731 |
| 10.2 | 121 | 77 | 1 | 1 | 4932471090 | 4058546287184 |
| 10.5 | 122 | 78 | 1 | 1 | 48894724 | 045242501748 |
| 11 | 125 | 80 | 1 | 1 | 48894725 | 045242501755 |
| 11.5 | 126 | 81 | 1 | 1 | 48894726 | 045242501762 |
| 12 | 127 | 82 | 1 | 1 | 48894727 | 045242501779 |
| 12.5 | 128 | 83 | 1 | 1 | 48894728 | 045242501786 |
| 13 | 130 | 83 | 1 | 1 | 48894729 | 045242501793 |
| Shockwave HSS-G TiN Red Hex set vrtákov v plastovej kazete (10ks) | | | 10 | 6 | 4932493865 | 4058546510251 |
| Ø 3 / 3.5 / 4 / 4.5 / 5 / 6 / 7 / 8 / 9 / 10 mm. | | | | | | |
| SHOCKWAVE™ HSS-G TiN Red Hex set vrtákov (19 ks) | | | 19 | 6 | 4932493866 | 4058546510268 |
| Ø 2 / 2.5 / 2 x 3 / 3.5 / 2 x 4 / 4.5 / 5 / 5.5 / 6 / 6.5 / 7 / 7.5 / 8 / 8.5 / 9 / 9.5 / 10 mm. | | | | | | |



DESIGNED FOR USE IN **PACKOUT™**



| Ø (mm) | Celková dĺžka (mm) A | Pracovná dĺžka (mm) B | Množstvo v balíku | Objednávacie množstvo | Obj.č. | EAN kód |
|--------|----------------------|-----------------------|-------------------|-----------------------|------------|---------------|
| 2.5 | 62 | 19 | 10 | 1 | 4932478175 | 4058546341084 |
| 3.0 | 65 | 23 | 10 | 1 | 4932478176 | 4058546341091 |
| 3.5 | 69 | 25 | 10 | 1 | 4932478177 | 4058546341107 |
| 4.0 | 71.5 | 26 | 10 | 1 | 4932478178 | 4058546341114 |
| 4.5 | 76 | 29 | 10 | 1 | 4932478179 | 4058546341121 |
| 5.0 | 80 | 31 | 10 | 1 | 4932478180 | 4058546341138 |
| 6.0 | 105 | 63 | 10 | 1 | 4932478181 | 4058546341145 |
| 7.0 | 109 | 66 | 5 | 1 | 4932478182 | 4058546341152 |
| 8.0 | 111 | 70 | 5 | 1 | 4932478183 | 4058546341169 |
| 10.0 | 120 | 76 | 5 | 1 | 4932478184 | 4058546341176 |

RED COBALT HSS-Ground vrtáky na kov - DIN 338

Vrtáky do kovu sú vyrobené z rýchlereznej, tepelne odolnej ocele, legovanej kobaltom, v súlade s normou DIN 338.

Delený hrot pod uhlom 135° na lepšie centrovanie, nie je potrebné jamkovanie.

Obsah kobaltu 5 %. Odoláva vysokej teplote vznikajúcej pri vrtaní.

Žliabok typu N s bežným uhlom.

Vhodný na vrtanie ocelí a kovov s vysokým obsahom zliatin s pevnosťou v ťahu nad 1000 N / mm², ako sú žiaruvzdorné ocele a nehrdzavejúca oceľ.

3-hranná stopka s priemerom od 5 mm pre lepšiu prínavosť zabraňuje skĺznutiu skľučovadla.

Farba: hnedá.

RED COBALT



| Ø (mm) | Celková dĺžka (mm) A | Pracovná dĺžka (mm) B | Množstvo v balíku | Objednávacie množstvo | Obj.č. | EAN kód |
|--------|----------------------|-----------------------|-------------------|-----------------------|------------|---------------|
| 1.0 | 34 | 12 | 2 | 1 | 4932363248 | 4002395333080 |
| 1.5 | 40 | 18 | 2 | 1 | 4932363249 | 4002395333097 |
| 2.0 | 49 | 24 | 2 | 1 | 4932363250 | 4002395333103 |
| 2.5 | 57 | 30 | 2 | 1 | 4932363251 | 4002395333110 |
| 3.0 | 61 | 33 | 2 | 1 | 4932363253 | 4002395333134 |
| 3.2 | 65 | 36 | 2 | 1 | 4932363254 | 4002395333141 |
| 3.3 | 67 | 37 | 2 | 1 | 4932471140 | 4058546287689 |
| 3.5 | 70 | 39 | 2 | 1 | 4932363256 | 4002395333165 |
| 4.0 | 75 | 43 | 2 | 1 | 4932363258 | 4002395333189 |
| 4.2 | 75 | 43 | 1 | 1 | 4932363260 | 4002395333202 |
| 4.5 | 80 | 47 | 1 | 1 | 4932363262 | 4002395333226 |
| 4.8 | 86 | 52 | 1 | 1 | 4932363263 | 4002395333233 |
| 5.0 | 86 | 52 | 1 | 1 | 4932363264 | 4002395333240 |
| 5.5 | 93 | 57 | 1 | 1 | 4932363267 | 4002395333271 |
| 6.0 | 93 | 57 | 1 | 1 | 4932363268 | 4002395333288 |
| 6.5 | 101 | 63 | 1 | 1 | 4932363269 | 4002395333295 |
| 6.8 | 109 | 69 | 1 | 1 | 4932363270 | 4002395333301 |
| 7.0 | 109 | 69 | 1 | 1 | 4932363271 | 4002395333318 |
| 7.5 | 109 | 69 | 1 | 1 | 4932363272 | 4002395333325 |
| 8.0 | 117 | 75 | 1 | 1 | 4932363274 | 4002395333349 |
| 8.5 | 117 | 75 | 1 | 1 | 4932363276 | 4002395333363 |
| 9.0 | 125 | 81 | 1 | 1 | 4932363277 | 4002395333370 |
| 9.5 | 125 | 81 | 1 | 1 | 4932363278 | 4002395333387 |
| 10.0 | 133 | 87 | 1 | 1 | 4932363279 | 4002395333394 |
| 10.2 | 133 | 87 | 1 | 1 | 4932471141 | 4058546287696 |
| 10.5 | 133 | 87 | 1 | 1 | 4932363281 | 4002395333417 |
| 11.0 | 142 | 94 | 1 | 1 | 4932363282 | 4002395333424 |
| 11.5 | 142 | 94 | 1 | 1 | 4932363283 | 4002395333431 |
| 12.0 | 151 | 101 | 1 | 1 | 4932363284 | 4002395333448 |
| 12.5 | 151 | 101 | 1 | 1 | 4932363285 | 4002395333455 |
| 13.0 | 151 | 101 | 1 | 1 | 4932363286 | 4002395333462 |

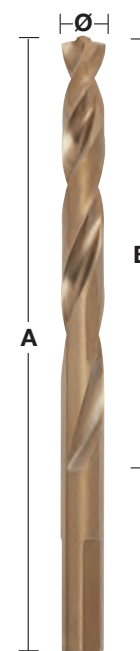

RED COBALT HSS-Ground vrtáky na kov - DIN 338 - sady

DESIGNED FOR USE IN **PACKOUT**™

| Charakteristika produktu | Dodávaný v | Množstvo v balíku | Objednávacie množstvo | Obj.č. | EAN kód |
|---|-----------------|-------------------|-----------------------|------------|---------------|
| RED COBALT HSS-G kobaltové vrtáky do kovu (19 ks) | | | | | |
| ① Ø 1 / 1.5 / 2 / 2.5 / 3 / 3.5 / 4 / 4.5 / 5 / 5.5 / 6 / 6.5 / 7 / 7.5 / 8 / 8.5 / 9 / 9.5 / 10 mm | Kazeta z plastu | 19 | 6 | 4932493867 | 4058546510275 |
| RED COBALT HSS Vrtáky na kov legované kobaltom (25 ks) | | | | | |
| ② Ø 1 / 1.5 / 2 / 2.5 / 3 / 3.5 / 4 / 4.5 / 5 / 5.5 / 6 / 6.5 / 7 / 7.5 / 8 / 8.5 / 9 / 9.5 / 10 / 10.5 / 11 / 11.5 / 12 / 12.5 / 13 mm | Kazeta z plastu | 25 | 1 | 4932493868 | 4058546510282 |



RED COBALT DIN 338 vrtáky na kov - 5 a 10-kusové balenie

| Ø (mm) | Celková dĺžka (mm) A | Pracovná dĺžka (mm) B | Množstvo v balíku | Objednávacie množstvo | Obj.č. | EAN kód |
|--------|----------------------|-----------------------|-------------------|-----------------------|------------|---------------|
| 1.0 | 34 | 12 | 10 | 1 | 4932373332 | 4002395349173 |
| 1.5 | 40 | 18 | 10 | 1 | 4932373333 | 4002395349180 |
| 2.0 | 49 | 24 | 10 | 1 | 4932373334 | 4002395349197 |
| 2.5 | 57 | 30 | 10 | 1 | 4932373335 | 4002395349807 |
| 3.0 | 61 | 33 | 10 | 1 | 4932373336 | 4002395349814 |
| 3.2 | 65 | 36 | 10 | 1 | 4932373337 | 4002395349821 |
| 3.3 | 67 | 37 | 10 | 1 | 4932471142 | 4058546287702 |
| 3.5 | 70 | 39 | 10 | 1 | 4932373338 | 4002395349838 |
| 4.0 | 75 | 43 | 10 | 1 | 4932373339 | 4002395349845 |
| 4.2 | 75 | 43 | 10 | 1 | 4932373340 | 4002395349852 |
| 4.5 | 80 | 47 | 10 | 1 | 4932373341 | 4002395349869 |
| 4.8 | 86 | 52 | 10 | 1 | 4932373342 | 4002395349876 |
| 5.0 | 86 | 52 | 10 | 1 | 4932373343 | 4002395349883 |
| 5.5 | 93 | 57 | 10 | 1 | 4932373344 | 4002395349890 |
| 6.0 | 93 | 57 | 10 | 1 | 4932373345 | 4002395347100 |
| 6.5 | 101 | 63 | 10 | 1 | 4932373346 | 4002395347117 |
| 6.8 | 109 | 69 | 5 | 1 | 4932373347 | 4002395347124 |
| 7.0 | 109 | 69 | 5 | 1 | 4932373348 | 4002395347131 |
| 7.5 | 109 | 69 | 5 | 1 | 4932373349 | 4002395347148 |
| 8.0 | 117 | 75 | 5 | 1 | 4932373350 | 4002395347155 |
| 8.5 | 117 | 75 | 5 | 1 | 4932373351 | 4002395347162 |
| 9.0 | 125 | 81 | 5 | 1 | 4932373352 | 4002395347179 |
| 9.5 | 125 | 81 | 5 | 1 | 4932373353 | 4002395347186 |
| 10.0 | 133 | 87 | 5 | 1 | 4932373354 | 4002395347193 |
| 10.2 | 133 | 87 | 5 | 1 | 4932471143 | 4058546287719 |
| 10.5 | 133 | 87 | 5 | 1 | 4932373355 | 4002395347803 |
| 11.0 | 142 | 94 | 5 | 1 | 4932373356 | 4002395347810 |
| 11.5 | 142 | 94 | 5 | 1 | 4932373357 | 4002395347827 |
| 12.0 | 151 | 101 | 5 | 1 | 4932373358 | 4002395347834 |
| 12.5 | 151 | 101 | 5 | 1 | 4932373359 | 4002395347841 |
| 13.0 | 151 | 101 | 5 | 1 | 4932373360 | 4002395347858 |

RED COBALT



Záhlbníky HSS

NOVÉ

Podľa normy DIN 335C / uhol 90°.

Rezné hrany: 3

Odhrtovanie a zahľbovanie v jednom kroku podľa DIN74/75.

Rezná geometria optimalizovaná pre jednoduché centrovanie, dobrý odvod triesok a nízke vibrácie.

Najlepšia životnosť je dosiahnutá pri použití s mazivom.

Vhodné pre oceľ < 900 N/mm², hliník a plasty.

| Charakteristika produktu | Množstvo v balíku | Objednávacie množstvo | Obj.č. | EAN kód |
|-------------------------------|-------------------|-----------------------|------------|---------------|
| Sada záhlbníkov HSS - 6 ks | 6 | 1 | 4932493574 | 4058546484453 |
| Sada záhlbníkov HSS Co - 6 ks | 6 | 1 | 4932493575 | 4058546484460 |



| Materiál | HSS | HSS Cobalt |
|----------------------------------|-----|------------|
| Oceľ (N/mm ²) < 900 | ✓ | ✓ |
| Oceľ (N/mm ²) < 1300 | ◆ | ✓ |
| Nehrdzavejúca oceľ | | ✓ |
| Hliník | ✓ | ✓ |
| Liatina | ◆ | ✓ |
| Plast | ✓ | |

THUNDERWEB

Vrtáky pre vrtanie do kovu (HSS Ground - DIN 338)



Dizajn typu **THUNDERWEB** sa vyznačuje kónickou sieťou, ktorá presúva silnejšie kusy smerom do zadnej časti vrtacej plochy

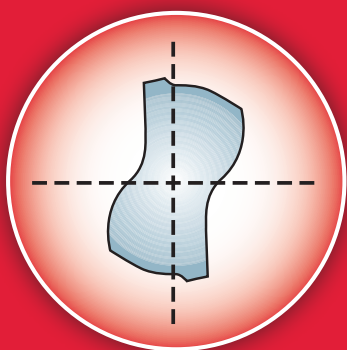

Parabolický sieťový prierez

- Vhodný pre vyšší tlak a vyšší točivý moment
- Menej prípadov rozbitia
- Dlhá životnosť



Štandardný vrták

Sieť štandardných hrotov vrtákov má konštantnú hrúbku po celej dĺžke korunky.

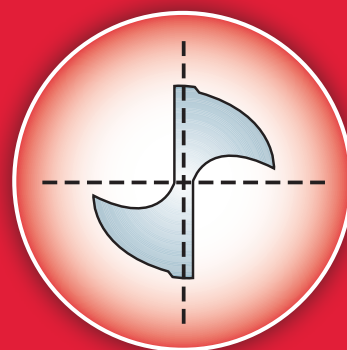

Parabolický sieťový prierez

THUNDERWEB ŠPECIFIKÁCIE

GEOMETRIA DRÁŽKY

- **THUNDERWEB** vysunie horúce úlomky ďaleko rýchlejšie. Funkcia pre rýchle odstránenie horúcich úlomkov zvyšuje životnosť
- Otvorená drážková forma znižuje riziko poškodenia vrtáčky pri vrtaní hlbších otvorov
- Zrezané okraje umožňujú rýchlejšie a čistejšie rezy
- Vyrovnanejší krúťový uhol vytvára menšie úlomky, čo je ideálne pre vrtanie tvrdšej ocele (napr. nerezovej ocele).



THUNDERWEB - Vrtáky do kovu HSS-G - DIN338

| Ø (mm) | Celková dĺžka (mm) A | Pracovná dĺžka (mm) B | Množstvo v balíku | Objednávacie množstvo | Obj.č. | EAN kód |
|--------|----------------------|-----------------------|-------------------|-----------------------|------------|---------------|
| 1.0 | 34 | 12 | 2 | 1 | 4932352345 | 4002395370047 |
| 1.5 | 40 | 18 | 2 | 1 | 4932352346 | 4002395370054 |
| 2.0 | 49 | 24 | 2 | 1 | 4932352347 | 4002395370061 |
| 2.5 | 57 | 30 | 2 | 1 | 4932352348 | 4002395370078 |
| 3.0 | 61 | 33 | 2 | 1 | 4932352349 | 4002395370085 |
| 3.2 | 65 | 36 | 2 | 1 | 4932352350 | 4002395370092 |
| 3.5 | 70 | 39 | 2 | 1 | 4932352351 | 4002395370108 |
| 4.0 | 75 | 43 | 2 | 1 | 4932352352 | 4002395370115 |
| 4.2 | 75 | 43 | 1 | 1 | 4932352353 | 4002395370122 |
| 4.5 | 80 | 47 | 1 | 1 | 4932352354 | 4002395370139 |
| 4.8 | 86 | 52 | 1 | 1 | 4932352355 | 4002395370146 |
| 5.0 | 86 | 52 | 1 | 1 | 4932352356 | 4002395370153 |
| 5.5 | 93 | 57 | 1 | 1 | 4932352357 | 4002395370160 |
| 6.0 | 93 | 57 | 1 | 1 | 4932352358 | 4002395370177 |
| 6.5 | 101 | 63 | 1 | 1 | 4932352359 | 4002395370184 |
| 6.8 | 109 | 69 | 1 | 1 | 4932352360 | 4002395370191 |
| 7.0 | 109 | 69 | 1 | 1 | 4932352361 | 4002395370207 |
| 7.5 | 109 | 69 | 1 | 1 | 4932352362 | 4002395370214 |
| 8.0 | 117 | 75 | 1 | 1 | 4932352363 | 4002395370221 |
| 8.5 | 117 | 75 | 1 | 1 | 4932352364 | 4002395370238 |
| 9.0 | 125 | 81 | 1 | 1 | 4932352365 | 4002395370245 |
| 9.5 | 125 | 81 | 1 | 1 | 4932352366 | 4002395370252 |
| 10.0 | 133 | 87 | 1 | 1 | 4932352367 | 4002395370269 |
| 10.5 | 133 | 87 | 1 | 1 | 4932352368 | 4002395370276 |
| 11.0 | 142 | 94 | 1 | 1 | 4932352369 | 4002395370283 |
| 11.5 | 142 | 94 | 1 | 1 | 4932352370 | 4002395370290 |
| 12.0 | 151 | 101 | 1 | 1 | 4932352371 | 4002395370306 |
| 12.5 | 151 | 101 | 1 | 1 | 4932352372 | 4002395370313 |
| 13.0 | 151 | 101 | 1 | 1 | 4932352373 | 4002395370320 |

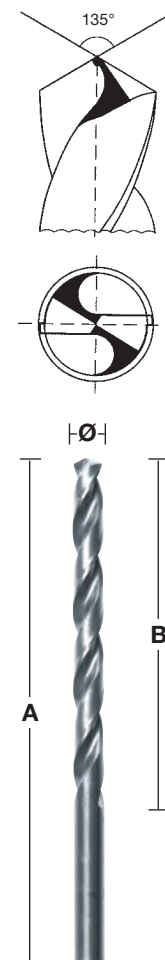

THUNDERWEB - DIN 338 - 5 a 10-kusové balenie

| Ø (mm) | Celková dĺžka (mm) | Pracovná dĺžka (mm) | Množstvo v balíku | Objednávacie množstvo | Obj.č. | EAN kód |
|--------|--------------------|---------------------|-------------------|-----------------------|------------|---------------|
| 1 | 34 | 12 | 10 | 1 | 4932352377 | 4002395370368 |
| 1.1 | 36 | 14 | 10 | 1 | 4932459826 | 4058546029982 |
| 1.2 | 38 | 16 | 10 | 1 | 4932459827 | 4058546029999 |
| 1.3 | 38 | 16 | 10 | 1 | 4932459828 | 4058546030001 |
| 1.4 | 40 | 18 | 10 | 1 | 4932459829 | 4058546030018 |
| 1.5 | 40 | 18 | 10 | 1 | 4932352378 | 4002395370375 |
| 1.6 | 43 | 20 | 10 | 1 | 4932459830 | 4058546030025 |
| 1.7 | 43 | 20 | 10 | 1 | 4932459831 | 4058546030032 |
| 1.8 | 46 | 22 | 10 | 1 | 4932459832 | 4058546030049 |
| 1.9 | 46 | 22 | 10 | 1 | 4932459833 | 4058546030056 |
| 2 | 49 | 24 | 10 | 1 | 4932352379 | 4002395370382 |
| 2.1 | 49 | 24 | 10 | 1 | 4932459834 | 4058546030063 |
| 2.2 | 53 | 27 | 10 | 1 | 4932459835 | 4058546030070 |
| 2.3 | 53 | 27 | 10 | 1 | 4932459836 | 4058546030087 |
| 2.4 | 57 | 30 | 10 | 1 | 4932430569 | 4002395382309 |
| 2.5 | 57 | 30 | 10 | 1 | 4932352380 | 4002395370399 |
| 2.6 | 57 | 30 | 10 | 1 | 4932459837 | 4058546030094 |
| 2.7 | 61 | 33 | 10 | 1 | 4932459838 | 4058546030100 |
| 2.8 | 61 | 33 | 10 | 1 | 4932459839 | 4058546030117 |
| 2.9 | 61 | 33 | 10 | 1 | 4932459840 | 4058546030124 |
| 3 | 61 | 33 | 10 | 1 | 4932352381 | 4002395370405 |
| 3.1 | 65 | 36 | 10 | 1 | 4932459841 | 4058546030131 |
| 3.2 | 65 | 36 | 10 | 1 | 4932352382 | 4002395370412 |
| 3.3 | 65 | 36 | 10 | 1 | 4932459842 | 4058546030148 |
| 3.4 | 70 | 39 | 10 | 1 | 4932459843 | 4058546030155 |



THUNDERWEB - DIN 338 - 5 a 10-kusové balenie

| Ø (mm) | Celková dĺžka (mm) | Pracovná dĺžka (mm) | Množstvo v balíku | Objednávacie množstvo | Obj.č. | EAN kód |
|--------|--------------------|---------------------|-------------------|-----------------------|------------|---------------|
| 3.5 | 70 | 39 | 10 | 1 | 4932352383 | 4002395370429 |
| 3.6 | 70 | 39 | 10 | 1 | 4932459844 | 4058546030162 |
| 3.7 | 70 | 39 | 10 | 1 | 4932459845 | 4058546030179 |
| 3.8 | 75 | 43 | 10 | 1 | 4932430547 | 4002395382088 |
| 3.9 | 75 | 43 | 10 | 1 | 4932459846 | 4058546030186 |
| 4 | 75 | 43 | 10 | 1 | 4932352384 | 4002395370436 |
| 4.1 | 75 | 43 | 10 | 1 | 4932459847 | 4058546030193 |
| 4.2 | 75 | 43 | 10 | 1 | 4932352385 | 4002395370443 |
| 4.3 | 80 | 47 | 10 | 1 | 4932459848 | 4058546030209 |
| 4.4 | 80 | 47 | 10 | 1 | 4932459849 | 4058546030216 |
| 4.5 | 80 | 47 | 10 | 1 | 4932352386 | 4002395370450 |
| 4.6 | 80 | 47 | 10 | 1 | 4932459850 | 4058546030223 |
| 4.7 | 80 | 47 | 10 | 1 | 4932459851 | 4058546030230 |
| 4.8 | 86 | 52 | 10 | 1 | 4932352387 | 4002395370467 |
| 4.9 | 86 | 52 | 10 | 1 | 4932459852 | 4058546030247 |
| 5 | 86 | 52 | 10 | 1 | 4932352388 | 4002395370474 |
| 5.1 | 86 | 52 | 10 | 1 | 4932459853 | 4058546030254 |
| 5.2 | 86 | 52 | 10 | 1 | 4932430548 | 4002395382095 |
| 5.3 | 86 | 52 | 10 | 1 | 4932459854 | 4058546030261 |
| 5.4 | 93 | 57 | 10 | 1 | 4932459855 | 4058546030278 |
| 5.5 | 93 | 57 | 10 | 1 | 4932352389 | 4002395370481 |
| 5.6 | 93 | 57 | 10 | 1 | 4932430570 | 4002395382316 |
| 5.7 | 93 | 57 | 10 | 1 | 4932459856 | 4058546030285 |
| 5.8 | 93 | 57 | 10 | 1 | 4932430549 | 4002395382101 |
| 5.9 | 93 | 57 | 10 | 1 | 4932459857 | 4058546030292 |
| 6 | 93 | 57 | 10 | 1 | 4932352390 | 4002395370498 |
| 6.1 | 101 | 63 | 10 | 1 | 4932459858 | 4058546030308 |
| 6.2 | 101 | 63 | 10 | 1 | 4932430550 | 4002395382118 |
| 6.3 | 101 | 63 | 10 | 1 | 4932459859 | 4058546030315 |
| 6.4 | 101 | 63 | 10 | 1 | 4932430571 | 4002395382323 |
| 6.5 | 101 | 63 | 10 | 1 | 4932352391 | 4002395370504 |
| 6.6 | 101 | 63 | 5 | 1 | 4932459860 | 4058546030322 |
| 6.7 | 101 | 63 | 5 | 1 | 4932459861 | 4058546030339 |
| 6.8 | 109 | 69 | 5 | 1 | 4932352392 | 4002395370511 |
| 6.9 | 109 | 69 | 5 | 1 | 4932459862 | 4058546030346 |
| 7 | 109 | 69 | 5 | 1 | 4932352393 | 4002395370528 |
| 7.1 | 109 | 69 | 5 | 1 | 4932459863 | 4058546030353 |
| 7.2 | 109 | 69 | 5 | 1 | 4932430551 | 4002395382125 |
| 7.3 | 109 | 69 | 5 | 1 | 4932459864 | 4058546030360 |
| 7.4 | 109 | 69 | 5 | 1 | 4932459865 | 4058546030377 |
| 7.5 | 109 | 69 | 5 | 1 | 4932352394 | 4002395370535 |
| 7.6 | 117 | 75 | 5 | 1 | 4932459866 | 4058546030384 |
| 7.7 | 117 | 75 | 5 | 1 | 4932459867 | 4058546030391 |
| 7.8 | 117 | 75 | 5 | 1 | 4932459868 | 4058546030407 |
| 7.9 | 117 | 75 | 5 | 1 | 4932459869 | 4058546030414 |
| 8 | 117 | 75 | 5 | 1 | 4932352395 | 4002395370542 |
| 8.1 | 117 | 75 | 5 | 1 | 4932459870 | 4058546030421 |
| 8.2 | 117 | 75 | 5 | 1 | 4932430552 | 4002395382132 |
| 8.3 | 117 | 75 | 5 | 1 | 4932459871 | 4058546030438 |
| 8.4 | 117 | 75 | 5 | 1 | 4932430553 | 4002395382149 |
| 8.5 | 117 | 75 | 5 | 1 | 4932352396 | 4002395370559 |
| 8.6 | 125 | 81 | 5 | 1 | 4932459872 | 4058546030445 |
| 8.7 | 125 | 81 | 5 | 1 | 4932459873 | 4058546030452 |
| 8.8 | 125 | 81 | 5 | 1 | 4932459874 | 4058546030469 |
| 8.9 | 125 | 81 | 5 | 1 | 4932459875 | 4058546030476 |
| 9 | 125 | 81 | 5 | 1 | 4932352397 | 4002395370566 |
| 9.1 | 125 | 81 | 5 | 1 | 4932459876 | 4058546030483 |
| 9.2 | 125 | 81 | 5 | 1 | 4932459877 | 4058546030490 |
| 9.3 | 125 | 81 | 5 | 1 | 4932459878 | 4058546030506 |
| 9.4 | 125 | 81 | 5 | 1 | 4932459879 | 4058546030513 |
| 9.5 | 125 | 81 | 5 | 1 | 4932352398 | 4002395370573 |
| 9.6 | 133 | 87 | 5 | 1 | 4932459880 | 4058546030520 |
| 9.7 | 133 | 87 | 5 | 1 | 4932459881 | 4058546030537 |
| 9.8 | 133 | 87 | 5 | 1 | 4932459882 | 4058546030544 |



THUNDERWEB - DIN 338 - 5 a 10-kusové balenie

| Ø (mm) | Celková dĺžka (mm) | Pracovná dĺžka (mm) | Množstvo v balíku | Objednávacie množstvo | Obj.č. | EAN kód |
|--------|--------------------|---------------------|-------------------|-----------------------|------------|---------------|
| 9.9 | 133 | 87 | 5 | 1 | 4932459883 | 4058546030551 |
| 10 | 133 | 87 | 5 | 1 | 4932352399 | 4002395370580 |
| 10.5 | 133 | 87 | 5 | 1 | 4932352400 | 4002395370597 |
| 11 | 142 | 94 | 5 | 1 | 4932352401 | 4002395370603 |
| 11.5 | 142 | 94 | 5 | 1 | 4932352402 | 4002395370610 |
| 12 | 151 | 101 | 5 | 1 | 4932352403 | 4002395370627 |
| 12.5 | 151 | 101 | 5 | 1 | 4932352404 | 4002395370634 |
| 13 | 151 | 101 | 5 | 1 | 4932352405 | 4002395370641 |



Vrtáky do kovu THUNDERWEB - DIN 338 kazety

| Charakteristika produktu | Dodávaný v | Množstvo v balíku | Objednávacie množstvo | Obj.č. | EAN kód |
|--|-----------------|-------------------|-----------------------|------------|---------------|
| THUNDERWEB HSS-G Set (19 ks). | | | | | |
| Ø 1 / 1.5 / 2 / 2.5 / 3 / 3.5 / 4 / 4.5 / 5 / 5.5 / 6 / 6.5 / 7 / 7.5 / 8 / 8.5 / 9 / 9.5 / 10 mm. | Kazeta z plastu | 19 | 1 | 4932493869 | 4058546510299 |
| THUNDERWEB HSS-G Set (25 ks). | | | | | |
| Ø 1 / 1.5 / 2 / 2.5 / 3 / 3.5 / 4 / 4.5 / 5 / 5.5 / 6 / 6.5 / 7 / 7.5 / 8 / 8.5 / 9 / 9.5 / 10 / 10.5 / 11 / 11.5 / 12 / 12.5 / 13 mm. | Kazeta z plastu | 25 | 1 | 4932493870 | 4058546510305 |

DESIGNED FOR USE IN **PACKOUT™**



Dlhé vrtáky HSS-G do kovu - DIN 340 / 5 a 10-kusové balenie

Veľmi kvalitná rýchlorezná oceľ.

Delený hrot DIN 1412 C.

Pravostranná rezná hrana.

135° uhol na lepšie centrovanie.

Vhodné na vrtanie hlbokých dier v profiloch alebo tam, kde sú duté sekcie.

Vhodné na vrtanie do ocele, liatiny, zliatinových a nezlíatinových materiálov až do 900 N/mm².

Vhodné tiež na drevo a plasty.

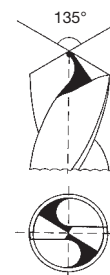

| Ø (mm) | Celková dĺžka (mm) A | Pracovná dĺžka (mm) B | Množstvo v balíku | Objednávacie množstvo | Obj.č. | EAN kód |
|--------|----------------------|-----------------------|-------------------|-----------------------|------------|---------------|
| 2.0 | 85 | 56 | 10 | 1 | 4932430328 | 4002395379987 |
| 2.5 | 95 | 62 | 10 | 1 | 4932430329 | 4002395379903 |
| 3.0 | 100 | 66 | 10 | 1 | 4932430330 | 4002395379910 |
| 3.5 | 112 | 73 | 10 | 1 | 4932430331 | 4002395379927 |
| 4.0 | 119 | 78 | 10 | 1 | 4932430332 | 4002395379934 |
| 4.5 | 126 | 82 | 10 | 1 | 4932430333 | 4002395379941 |
| 5.0 | 132 | 87 | 10 | 1 | 4932430334 | 4002395379958 |
| 5.5 | 139 | 91 | 10 | 1 | 4932430335 | 4002395379965 |
| 6.0 | 139 | 91 | 10 | 1 | 4932430336 | 4002395379972 |
| 6.5 | 148 | 97 | 10 | 1 | 4932430337 | 4002395379989 |
| 7.0 | 156 | 102 | 10 | 1 | 4932430338 | 4002395379996 |
| 8.0 | 165 | 109 | 10 | 1 | 4932430339 | 4002395380008 |
| 9.0 | 175 | 115 | 10 | 1 | 4932430340 | 4002395380015 |
| 10.0 | 184 | 121 | 10 | 1 | 4932430341 | 4002395380022 |
| 11.0 | 195 | 128 | 5 | 1 | 4932430342 | 4002395380039 |
| 12.0 | 205 | 134 | 5 | 1 | 4932430343 | 4002395380046 |
| 13.0 | 205 | 134 | 5 | 1 | 4932430344 | 4002395380053 |



Krátke vrtáky HSS-G do kovu - DIN 1897 - 5 a 10-kusové balenie

Kvalita vrtáka: Veľmi kvalitná rýchlorezná oceľ. Geometria hrotu: Delený hrot DIN 1412 C. Uhol hrotu: 118°. Tolerancia: h8. Žliabok / uhol stúpania: Žliabok typu N a bežný uhol 20 – 30°. Pravostranná rezná hrana. Povrch / farba: Leštený strieborný povrch. Vďaka krátkemu telu sú vrtáky odolné voči vysokému tlaku počas vrtania. Dokonalé centrovanie. Leštený pravostranný žliabok typu N zaisťuje rýchlejšie odoberanie a vynášanie triesky, a rýchle vrtanie s menším úsilím. Použitie: Veľmi vhodné na vrtanie do plechov a tenkostenných materiálov. Vhodné na vrtanie do ocelových plechov a tenkých zliatinových a neztliatinových materiálov až do 900 N/mm². Vhodné tiež na drevo a plasty.



| Ø (mm) | Celková dĺžka (mm) A | Pracovná dĺžka (mm) B | Množstvo v balíku | Objednávacie množstvo | Obj.č. | EAN kód |
|--------|----------------------|-----------------------|-------------------|-----------------------|------------|---------------|
| 2.0 | 38 | 12 | 10 | 1 | 4932352200 | 4002395368532 |
| 2.5 | 43 | 14 | 10 | 1 | 4932352201 | 4002395368549 |
| 3.0 | 46 | 16 | 10 | 1 | 4932352202 | 4002395368556 |
| 3.2 | 49 | 18 | 10 | 1 | 4932352203 | 4002395368563 |
| 3.3 | 49 | 18 | 10 | 1 | 4932352204 | 4002395368570 |
| 3.5 | 52 | 20 | 10 | 1 | 4932352205 | 4002395368587 |
| 3.7 | 52 | 20 | 10 | 1 | 4932352206 | 4002395368594 |
| 4.0 | 55 | 22 | 10 | 1 | 4932352207 | 4002395368600 |
| 4.2 | 55 | 22 | 10 | 1 | 4932352208 | 4002395368617 |
| 4.5 | 58 | 24 | 10 | 1 | 4932352209 | 4002395368624 |
| 4.8 | 62 | 26 | 10 | 1 | 4932352210 | 4002395368631 |
| 5.0 | 62 | 26 | 10 | 1 | 4932352211 | 4002395368648 |
| 5.2 | 62 | 26 | 10 | 1 | 4932352212 | 4002395368655 |
| 5.5 | 66 | 28 | 10 | 1 | 4932352213 | 4002395368662 |
| 6.0 | 66 | 28 | 10 | 1 | 4932352214 | 4002395368679 |
| 6.5 | 70 | 31 | 10 | 1 | 4932352215 | 4002395368686 |
| 7.0 | 74 | 34 | 5 | 1 | 4932352216 | 4002395368693 |
| 7.5 | 74 | 34 | 5 | 1 | 4932352217 | 4002395368709 |
| 8.0 | 79 | 37 | 5 | 1 | 4932352218 | 4002395368716 |
| 8.5 | 79 | 37 | 5 | 1 | 4932352219 | 4002395368723 |
| 9.0 | 84 | 40 | 5 | 1 | 4932352220 | 4002395368730 |
| 10.0 | 89 | 43 | 5 | 1 | 4932352221 | 4002395368747 |

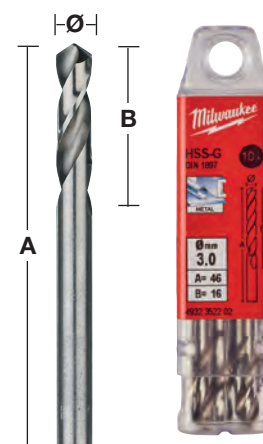

HSS-G vrtáky do kovu - Obojstranné vrtáky

Kvalita vrtáku: Veľmi kvalitná rýchlorezná oceľ. Geometria hrotu: Delený hrot DIN 1412 C. Uhol hrotu: 135°. Tolerancia: h8. Žliabok / uhol stúpania: Žliabok typu N a bežný uhol 20 – 30°. Pravostranná rezná hrana. Povrch / farba: Leštený strieborný povrch. Delený hrot zaisťuje dobré centrovanie. Môžu byť použité oba konce. Vďaka ich krátkemu telu sú vrtáky odolné voči vysokému tlaku pri posuve bez rizika ich zlomenia. Dokonalé centrovanie. Leštený pravostranný žliabok typu N zaisťuje rýchlejšie odoberanie a vynášanie triesky, a rýchle vrtanie s menším úsilím. Použitie: Vhodné na vrtanie ocele, neželezných materiálov a plastov. Veľmi vhodné na tenkostenné materiály, napr. na vrtanie otvorov na nity.

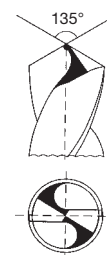

| Ø (mm) | Celková dĺžka (mm) A | Pracovná dĺžka (mm) B | Množstvo v balíku | Objednávacie množstvo | Obj.č. | EAN kód |
|--------|----------------------|-----------------------|-------------------|-----------------------|------------|---------------|
| 2.5 | 43 | 10 | 10 | 1 | 4932352222 | 4002395368754 |
| 3.0 | 46 | 11 | 10 | 1 | 4932352223 | 4002395368761 |
| 3.2 | 49 | 12 | 10 | 1 | 4932352224 | 4002395368778 |
| 3.3 | 49 | 12 | 10 | 1 | 4932352225 | 4002395368785 |
| 3.5 | 52 | 14 | 10 | 1 | 4932352226 | 4002395368792 |
| 4.0 | 55 | 14 | 10 | 1 | 4932352227 | 4002395368808 |
| 4.1 | 55 | 14 | 10 | 1 | 4932352228 | 4002395368815 |
| 4.2 | 55 | 14 | 10 | 1 | 4932352229 | 4002395368822 |
| 4.5 | 58 | 16 | 10 | 1 | 4932352230 | 4002395368839 |
| 4.8 | 62 | 18 | 10 | 1 | 4932352231 | 4002395368846 |
| 5.0 | 62 | 18 | 10 | 1 | 4932352232 | 4002395368853 |
| 5.5 | 66 | 19 | 10 | 1 | 4932352233 | 4002395368860 |
| 6.0 | 66 | 19 | 10 | 1 | 4932352234 | 4002395368877 |

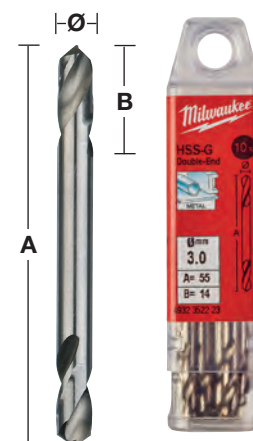

Valcované vrtáky do kovu HSS - DIN 338 - 5 a 10-kusové balenie

Vrtáky do kovu z rýchloreznej ocele, tvarované za tepla, vyrobené podľa normy DIN 338.

Oxidovaný povrch zaisťuje rýchle odvádzanie triesok. Normálny hrot pod uhlom 118°.

Žliabok typu N s bežným uhlom.

Vhodné na vrtanie do ocele, liatiny, zliatinových a nezlíatinových materiálov až do 800 N/mm².

Farba: čierna.

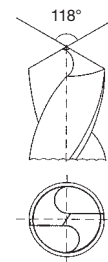

| Ø (mm) | Celková dĺžka (mm) A | Pracovná dĺžka (mm) B | Množstvo v balíku | Objednávacie množstvo | Obj.č. | EAN kód |
|--------|----------------------|-----------------------|-------------------|-----------------------|------------|---------------|
| 1.0 | 34 | 12 | 10 | 1 | 4932363444 | 4002395329458 |
| 1.5 | 40 | 18 | 10 | 1 | 4932363449 | 4002395329502 |
| 2.0 | 49 | 24 | 10 | 1 | 4932363454 | 4002395329557 |
| 2.5 | 57 | 30 | 10 | 1 | 4932363459 | 4002395329601 |
| 3.0 | 61 | 33 | 10 | 1 | 4932363464 | 4002395329656 |
| 3.2 | 65 | 36 | 10 | 1 | 4932363466 | 4002395329670 |
| 3.5 | 70 | 39 | 10 | 1 | 4932363469 | 4002395329700 |
| 4.0 | 75 | 43 | 10 | 1 | 4932363474 | 4002395329755 |
| 4.2 | 75 | 43 | 10 | 1 | 4932363476 | 4002395329779 |
| 4.5 | 80 | 47 | 10 | 1 | 4932363479 | 4002395329809 |
| 4.8 | 86 | 52 | 10 | 1 | 4932363482 | 4002395329830 |
| 5.0 | 86 | 52 | 10 | 1 | 4932363484 | 4002395329854 |
| 5.5 | 93 | 57 | 10 | 1 | 4932363489 | 4002395329908 |
| 6.0 | 93 | 57 | 10 | 1 | 4932363494 | 4002395329953 |
| 6.5 | 101 | 63 | 10 | 1 | 4932363499 | 4002395330003 |
| 6.8 | 109 | 69 | 10 | 1 | 4932363502 | 4002395330034 |
| 7.0 | 109 | 69 | 10 | 1 | 4932363504 | 4002395330058 |
| 7.5 | 109 | 69 | 10 | 1 | 4932363509 | 4002395330102 |
| 8.0 | 117 | 75 | 10 | 1 | 4932363514 | 4002395330157 |
| 8.5 | 117 | 75 | 10 | 1 | 4932363519 | 4002395330201 |
| 9.0 | 125 | 81 | 10 | 1 | 4932363524 | 4002395330256 |
| 9.5 | 125 | 81 | 10 | 1 | 4932363529 | 4002395330300 |
| 10.0 | 133 | 87 | 10 | 1 | 4932363534 | 4002395330355 |
| 10.5 | 133 | 87 | 5 | 1 | 4932363539 | 4002395330409 |
| 11.0 | 142 | 94 | 5 | 1 | 4932363544 | 4002395330454 |
| 11.5 | 142 | 94 | 5 | 1 | 4932363549 | 4002395330508 |
| 12.0 | 151 | 101 | 5 | 1 | 4932363554 | 4002395330553 |
| 12.5 | 151 | 101 | 5 | 1 | 4932363559 | 4002395330607 |
| 13.0 | 151 | 101 | 5 | 1 | 4932363564 | 4002395330652 |



Valcované vrtáky do kovu HSS - DIN 338 - kazety

| Charakteristika produktu | Dodávaný v | Množstvo v balíku | Objednávacie množstvo | Obj.č. | EAN kód |
|---|---------------|-------------------|-----------------------|------------|---------------|
| HSS-R set vrtákov (19 ks) | | | | | |
| ① Ø 1/1.5/2/2.5/3/3.5/4/4.5/5/5.5/6/6.5/7/7.5/8/8.5/9/9.5/10 mm | Kovové puzdro | 19 | 1 | 4932352468 | 4002395371273 |
| HSS-R set vrtákov (25 ks) | | | | | |
| ② Ø 1/1.5/2/2.5/3/3.5/4/4.5/5/5.5/6/6.5/7/7.5/8/8.5/9/9.5/10/10.5/11/11.5/12/12.5/13 mm | Kovové puzdro | 25 | 1 | 4932352469 | 4002395371280 |



Vrtáky do kovu HSS valcované - DIN 338 so zúženou stopkou

Vrtáky do kovu z rýchloreznej ocele, tvarované za tepla, vyrobené podľa normy DIN 338.

Oxidovaný povrch zaisťuje rýchle odvádzanie triesok.

Normálny hrot pod uhlom 118°.

Žliabok typu N s bežným uhlom.

Vhodné na vrtanie do ocele, liatiny, zliatinových a nezlíatinových materiálov až do 800 N/mm².

Farba: čierna.

Ø 13,5 mm – Ø 16 mm = 10 mm stopka / Ø 16,5 mm – Ø 20 mm = 13 mm stopka.

| Ø (mm) | Celková dĺžka (mm) A | Pracovná dĺžka (mm) B | Množstvo v balíku | Objednávacie množstvo | Obj.č. | EAN kód |
|--------|----------------------|-----------------------|-------------------|-----------------------|------------|---------------|
| 13.5 | 160 | 108 | 1 | 1 | 4932373318 | 4002395348435 |
| 14.0 | 160 | 108 | 1 | 1 | 4932373319 | 4002395348442 |
| 14.5 | 169 | 108 | 1 | 1 | 4932373320 | 4002395348459 |
| 15.0 | 169 | 114 | 1 | 1 | 4932373321 | 4002395348466 |
| 15.5 | 178 | 120 | 1 | 1 | 4932373322 | 4002395348473 |
| 16.0 | 178 | 120 | 1 | 1 | 4932373323 | 4002395348480 |
| 16.5 | 184 | 125 | 1 | 1 | 4932373324 | 4002395348497 |
| 17.0 | 184 | 125 | 1 | 1 | 4932373325 | 4002395349104 |
| 17.5 | 191 | 130 | 1 | 1 | 4932373326 | 4002395349111 |
| 18.0 | 191 | 130 | 1 | 1 | 4932373327 | 4002395349128 |
| 18.5 | 198 | 135 | 1 | 1 | 4932373328 | 4002395349135 |
| 19.0 | 198 | 135 | 1 | 1 | 4932373329 | 4002395349142 |
| 19.5 | 205 | 140 | 1 | 1 | 4932373330 | 4002395349159 |
| 20.0 | 205 | 140 | 1 | 1 | 4932373331 | 4002395349166 |



Vrtáky do kovu HSS valcované - DIN 338 - 345-kusová skrinka

| Ø (mm) | Celková dĺžka (mm) A | Pracovná dĺžka (mm) B | Množstvo v balíku | Objednávacie množstvo | Obj.č. | EAN kód |
|---|----------------------|-----------------------|-------------------|-----------------------|------------|---------------|
| Skrinka s vrtákmi do kovu HSS Rollforged (345 ks) | | | 345 | 1 | 4932352674 | 4002395373321 |
| 1.0 | 34 | 12 | 20 | | | |
| 1.5 | 40 | 18 | 20 | | | |
| 2 | 49 | 24 | 20 | | | |
| 2.5 | 57 | 30 | 20 | | | |
| 3 | 61 | 33 | 20 | | | |
| 3.5 | 70 | 39 | 20 | | | |
| 4 | 75 | 43 | 20 | | | |
| 4.5 | 80 | 47 | 20 | | | |
| 5 | 86 | 52 | 20 | | | |
| 5.5 | 93 | 57 | 20 | | | |
| 6 | 93 | 57 | 20 | | | |
| 6.5 | 101 | 63 | 20 | | | |
| 7 | 109 | 69 | 10 | | | |
| 7.5 | 109 | 69 | 10 | | | |
| 8 | 117 | 75 | 20 | | | |
| 8.5 | 117 | 75 | 10 | | | |
| 9 | 125 | 81 | 10 | | | |
| 9.5 | 125 | 81 | 5 | | | |
| 10 | 133 | 87 | 10 | | | |
| 10.5 | 133 | 87 | 5 | | | |
| 11 | 142 | 94 | 5 | | | |
| 11.5 | 142 | 94 | 5 | | | |
| 12 | 151 | 101 | 5 | | | |
| 12.5 | 151 | 101 | 5 | | | |
| 13 | 151 | 101 | 5 | | | |



NOVÉ KOBALTOVÉ STUPŇOVÉ VRTÁKY

Nová povrchová úprava z nitrídu hliníka a chrómu (AlCrN) pre 10x dlhšiu životnosť v porovnaní so štandardným stupňovým vrtákom MILWAUKEE®. Pre oceľ a nehrdzavejúcu oceľ.



MATERIÁLŤ:

| STUPŇOVÉ | MEĎ | MOSADZ | HLINÍK | NEREZOVÁ OCEĽ | PLASTY |
|----------|-----|--------|--------|---------------|--------|
|----------|-----|--------|--------|---------------|--------|

- 1 RAPID STRIKE TIP™: Presný štart a rýchle vrtanie bez potreby predvrtania otvoru do materiálu.
- 2 Optimalizovaná geometria ostrej hrany s 2 drážkami pre 2x rýchlejšie a hladšie rezanie.
- 3 Špeciálna geometria hrotu a stupňa pre výkon bez zaseknutia - menšie riziko zaseknutia vrtáka pri použití s vysokorýchlostným akumulátorovým náradím a tiež zabraňuje deformácii vrtaného materiálu.
- 4 Vyrobené zo špeciálne upravenej ocele s povrchovou úpravou čiernym oxidom pre 4x dlhšiu životnosť.
- 5 Každý stupeň je gravírovaný laserom, aby bola umožnená dlhodobá viditeľnosť.
- 6 Každý stupeň je brúsený tak, aby umožnil automatické vrtanie a odhrotovanie.
- 7 S 3-plochým bezpečným úchopom, ktorý zabraňuje skĺznutiu stupňovitej vrtáčky v skľučovadle a zabezpečuje maximálny prenos krútiaceho momentu.



REMESLÁ:



Vrtanie panelov a skriniek na inštaláciu káblov



Prístupové otvory pre potrubie a inštaláciu



Rozličné veľkosti a zväčšovanie otvorov



Otvory pre inštaláciu káblov



Rôzne aplikácie, veľkosti a zväčšovanie otvorov

Kobaltové stupňové vrtáky

NOVÉ

Nová povrchová úprava z nitridu hliníka a chrómu (AlCrN) pre 10x dlhšiu životnosť v porovnaní so štandardným stupňovým vrtákom MILWAUKEE®.

Pre oceľ a nehrdzavejúcu oceľ.

Hrot **RAPID STRIKE TIP™**: Presné zahájenie vrtania bez kĺzania a rýchle vrtanie bez nutnosti predvrtávať materiál.

Špeciálna geometria hrotu a stupňov pre vrtanie bez uviaznutia – pri použití akumulátorového náradia je menšie riziko zaseknutia vrtáka a tiež deformácie vrtaného materiálu.

Optimalizovaná geometria s 2 špirálovými drážkami pre 2 x rýchlejšie a plynulejšie vrtanie.

Stopka s 3 plochými hranami, aby vrták nevyšiel zo skľučovadla, a ktoré zaisťujú maximálny prenos krútiaceho momentu.

Laserom gravírované značenie veľkosti pre dlhodobú viditeľnosť.

| Charakteristika produktu | Priemer upínania (mm) | Celková dĺžka (mm) | Počet stupňov | Množstvo v balíku | Objednávacie množstvo | Obj.č. | EAN kód |
|--|-----------------------|--------------------|---------------|-------------------|-----------------------|----------|--------------|
| ① 4 - 20 mm | 8 | 62 | 10 | 1 | 1 | 48899372 | 045242603862 |
| ② 6 - 35 mm | 10 | 86 | 16 | 1 | 1 | 48899395 | 045242567676 |
| ③ M6 - M32 | 10 | 90 | 14 | 1 | 1 | 48899380 | 045242567652 |
| ④ Sada kobaltových stupňových vrtákov - 2 ks Obsahuje 2 kobaltové stupňové vrtáky: 4 - 20 mm, 6 - 35 mm | | | | 2 | 1 | 48899398 | 045242529216 |



SHOCKWAVE™ IMPACT DUTY

SHOCKWAVE™ IMPACT DUTY stupňové vrtáky

Vrtáky SHOCKWAVE™ Impact Duty sú navrhnuté tak, aby poskytovali najlepší výkon a všestrannosť vo svojej triede pre použitie s rázovými ťažovákmi.

Uchytenie 1/4" Hex s optimalizovaným SHOCKZONE™ zaisťuje maximálnu trvanlivosť tým, že zabraňuje predčasným zlomeniam stopky.

Nový povlak z nitridu titanohlinitého pomáha znižovať tvorbu tepla a až 5-krát dlhšiu životnosť.

RAPID STRIKE TIP™: špička pre lepšie centrovanie - menej krokov a rýchle vrtanie bez nutnosti predvrtávať materiál.

Dizajn s dvojitou špirálovou drážkou: Optimalizovaný pre rýchlosť nárazu a pre hladké vrtanie bez zaseknutia.

Značenie veľkosti laserom pre dlhodobú viditeľnosť



| Charakteristika produktu | Priemer upínania (mm) | Celková dĺžka (mm) | Počet stupňov | Množstvo v baliku | Objednávacie množstvo | Obj.č. | EAN kód |
|--|-----------------------|--------------------|---------------|-------------------|-----------------------|----------|--------------|
| ① 4 - 12 mm / 1" | 1/4" Hex | 83 | 9 | 1 | 1 | 48899261 | 045242505166 |
| ② 4 - 12 mm / 2" | 1/4" Hex | 83 | 5 | 1 | 1 | 48899262 | 045242505173 |
| ③ 4 - 20 mm | 1/4" Hex | 83 | 9 | 1 | 1 | 48899263 | 045242505180 |
| ④ 4 - 30 mm | 1/4" Hex | 95 | 12 | 1 | 1 | 48899265 | 045242505203 |
| ⑤ Sada stupňových vrtákov SHOCKWAVE™ Impact Duty™ (3 ks) | | | | 3 | 1 | 48899266 | 045242505210 |
| Zahŕňa 3 stupňové vrtáky SHOCKWAVE™: 4 - 12 mm / 1, 4 - 20 mm, 4 - 30 mm | | | | | | | |

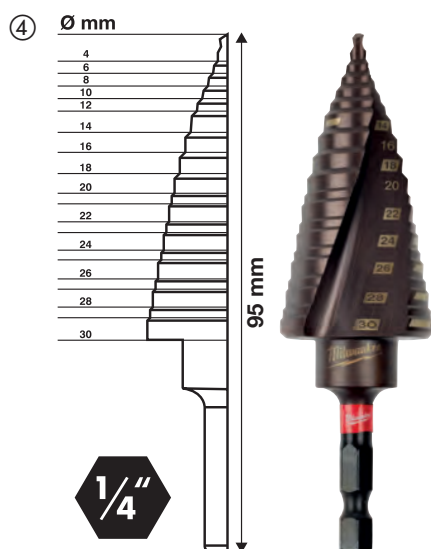
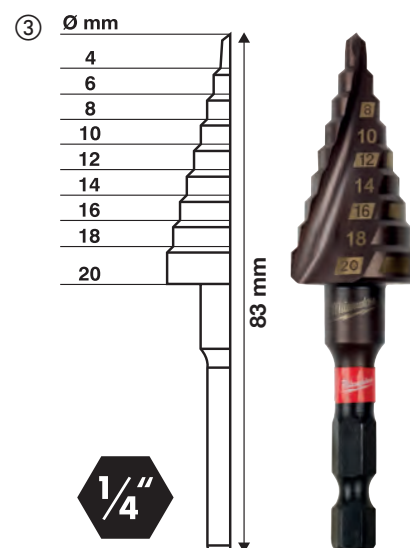
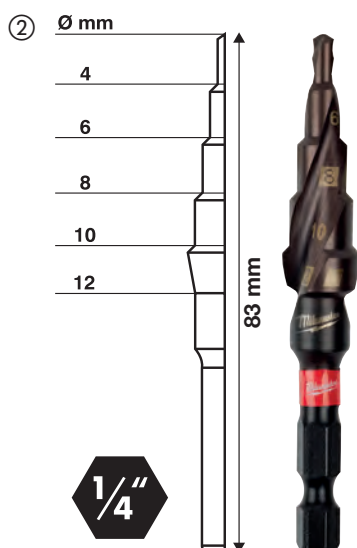
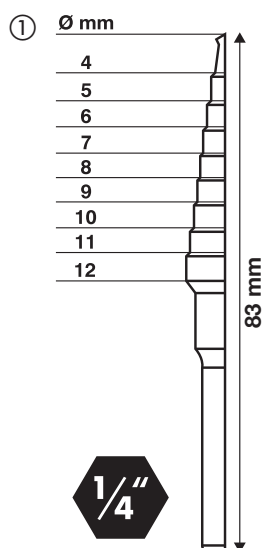

Stupňové vrtáky

| Charakteristika produktu | Priemer upínania (mm) | Celková dĺžka (mm) | Počet stupňov | Množstvo v balíku | Objednávacie množstvo | Obj.č. | EAN kód |
|---|-----------------------|--------------------|---------------|-------------------|-----------------------|----------|--------------|
| ① PG 7 - PG 21 | 10 | 68 | 9 | 1 | 1 | 48899321 | 045242364060 |
| ② M 6 - M 32 | 10 | 92 | 13 | 1 | 1 | 48899332 | 045242344437 |
| ③ 4 - 12 mm / 1" | 6 | 65 | 9 | 1 | 1 | 48899301 | 045242342532 |
| ④ 4 - 20 mm | 8 | 65 | 9 | 1 | 1 | 48899320 | 045242344406 |
| ⑤ 6 - 35 mm | 10 | 90 | 14 | 1 | 1 | 48899335 | 045242344413 |
| ⑥ 6 - 40.5 mm | 10 | 90 | 17 | 1 | 1 | 48899340 | 045242547777 |
| Sada stupňových vrtákov (3 ks) | | | | | | | |
| ⑦ Obsahuje stupňové vrtáky 4 - 12 mm/1, 4 - 20 mm, 6 - 35 mm | | | | 3 | 1 | 48899399 | 045242344420 |
| Sada stupňových vrtákov (10pc) | | | | | | | |
| ⑧ Obsahuje: 2 x stupňovitý vrták 4-12 mm, 1 x stupňovitý vrták 4-20 mm. Vrtáky do kovu THUNDERWEB: 2 x 2 mm, 2 x 3 mm, 2 x 4 mm, 1 x 5 mm, 1 x 6 mm | | | | 10 | 1 | 48899350 | 045242538836 |

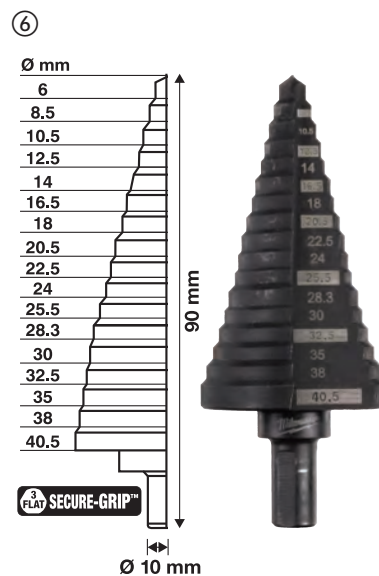
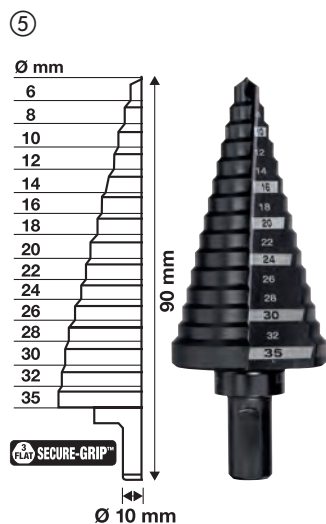
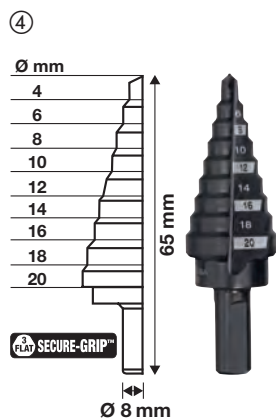
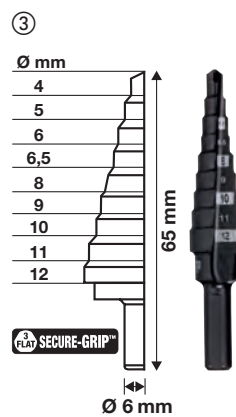
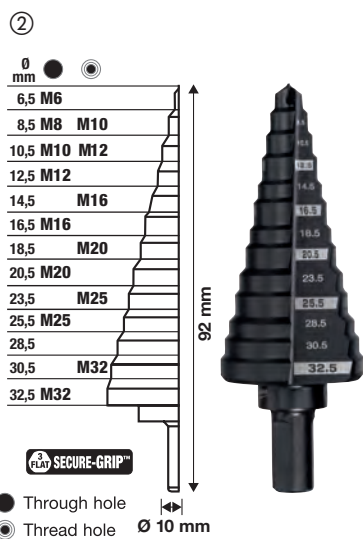

Magnetické vŕtanie

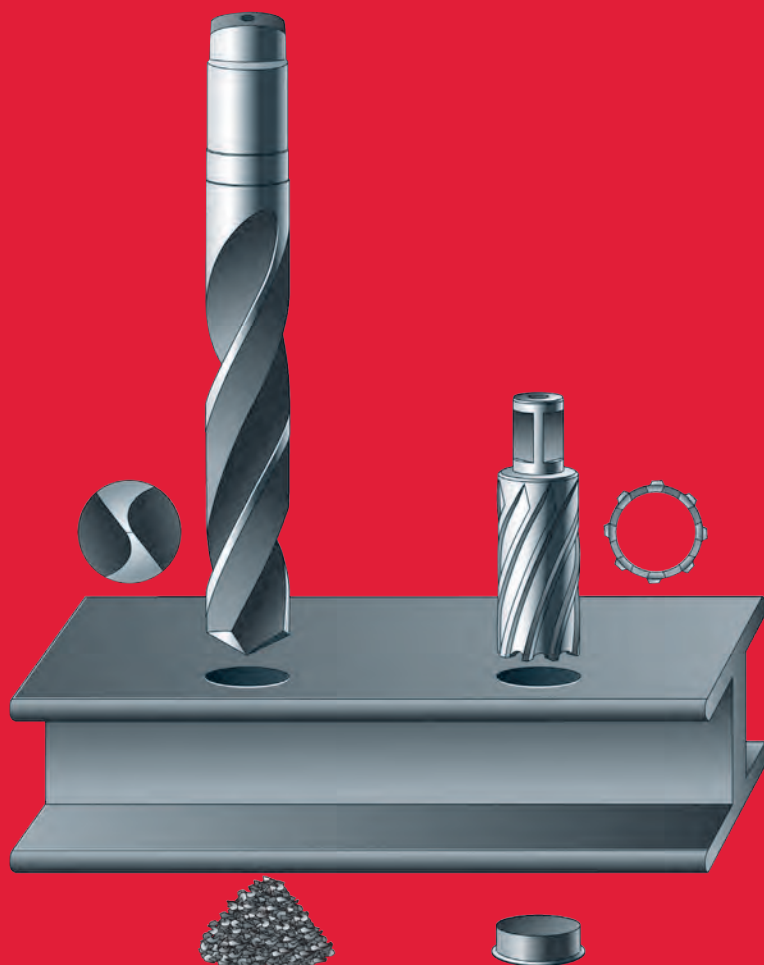

O 100% rýchlejšie

Vyššiu rýchlosť a úsporu času dosiahneme vďaka nasledujúcim faktorom. Na rozdiel od klasického vŕtáku, ktorý musí rezať celý priemer diery, kruhová fréza reže len materiál na okraji diery. Dva agresívne ostré uhly na reznej hrane pomáhajú dosiahnuť vyššiu rýchlosť posunu pri menšom odpore rezania.

O 30% vyššia výkonnosť

Pretože kruhová fréza reže materiál len na okraji diery.

Stačí nižšia energia a výkon motora.

Čím väčší je priemer vŕtáku, tým väčšia je úspora energie.

Dlhšia životnosť

Kruhové frézy, ktoré režu len obvod diery, vyvŕtajú viac dier na jedno nabrúsenie ako štandardný vŕták. 6 mm stena frézy spolu so špeciálnou geometriou zubov zabezpečuje vyššiu odolnosť a znižuje riziko zlomenia pri preťažení na minimum.

Tabuľka rýchlosti

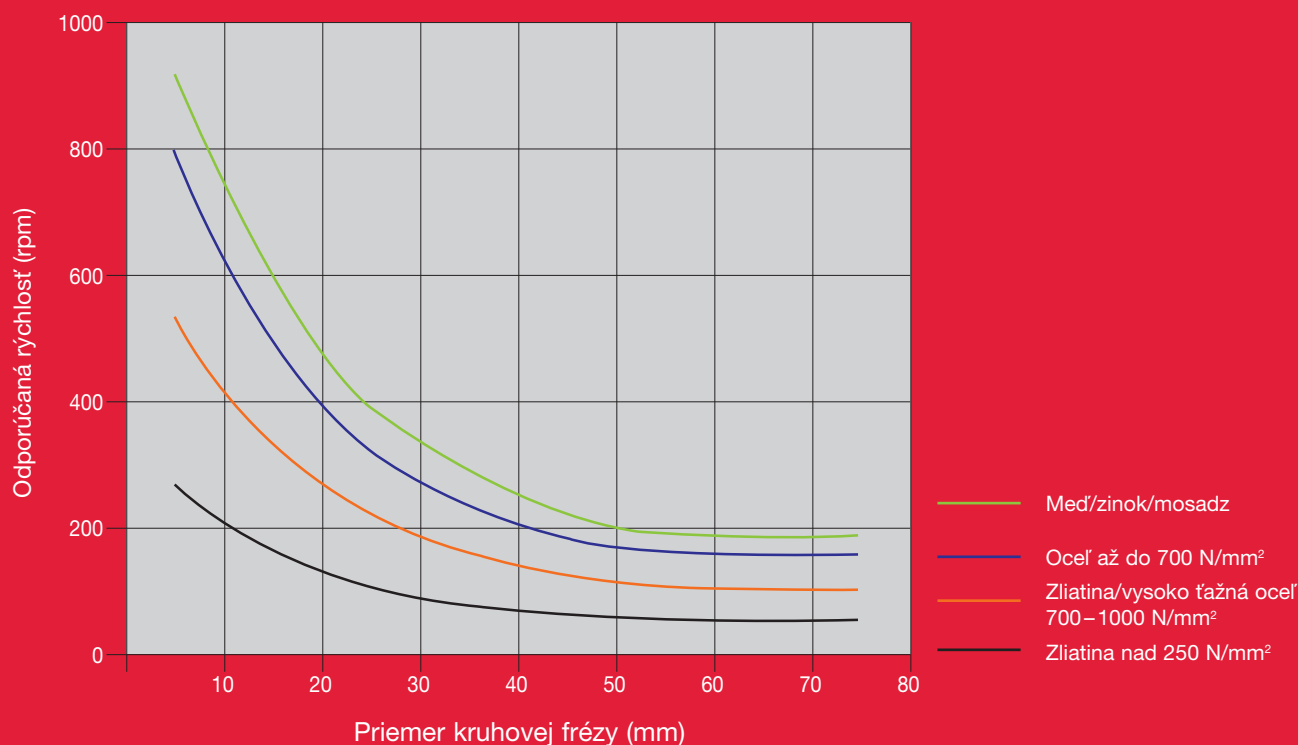

Kruhové frézy HSS 30 mm

Hrubostenné HSS kruhové frézy prinášajú vyššiu odolnosť a životnosť. So štandardným upínaním Weldon 19 mm.

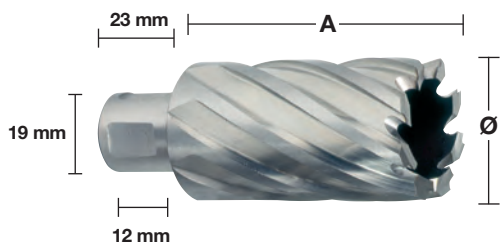

30 mm

| Ø (mm) | Celková dĺžka (mm) A | Množstvo v balíku | Objednávacie množstvo | Obj.č. | EAN kód |
|--------|----------------------|-------------------|-----------------------|------------|---------------|
| 12 | 30 | 1 | 1 | 4932371740 | 4002395344161 |
| 13 | 30 | 1 | 1 | 4932371741 | 4002395344178 |
| 14 | 30 | 1 | 1 | 4932343270 | 4002395315130 |
| 15 | 30 | 1 | 1 | 4932343271 | 4002395315147 |
| 16 | 30 | 1 | 1 | 4932343272 | 4002395315154 |
| 17 | 30 | 1 | 1 | 4932343273 | 4002395315161 |
| 18 | 30 | 1 | 1 | 4932343274 | 4002395315178 |
| 19 | 30 | 1 | 1 | 4932343275 | 4002395315185 |
| 20 | 30 | 1 | 1 | 4932343276 | 4002395315192 |
| 21 | 30 | 1 | 1 | 4932343277 | 4002395315208 |
| 22 | 30 | 1 | 1 | 4932343278 | 4002395315215 |
| 23 | 30 | 1 | 1 | 4932343279 | 4002395315222 |
| 24 | 30 | 1 | 1 | 4932343280 | 4002395315239 |
| 25 | 30 | 1 | 1 | 4932343281 | 4002395315246 |
| 26 | 30 | 1 | 1 | 4932343282 | 4002395315253 |
| 27 | 30 | 1 | 1 | 4932343283 | 4002395315260 |
| 28 | 30 | 1 | 1 | 4932343284 | 4002395315277 |
| 29 | 30 | 1 | 1 | 4932343285 | 4002395315284 |
| 30 | 30 | 1 | 1 | 4932343286 | 4002395315291 |
| 31 | 30 | 1 | 1 | 4932343287 | 4002395315307 |
| 32 | 30 | 1 | 1 | 4932343288 | 4002395315314 |
| 33 | 30 | 1 | 1 | 4932371742 | 4002395344185 |
| 34 | 30 | 1 | 1 | 4932371743 | 4002395344192 |
| 35 | 30 | 1 | 1 | 4932371744 | 4002395344208 |
| 36 | 30 | 1 | 1 | 4932371745 | 4002395344215 |
| 37 | 30 | 1 | 1 | 4932371746 | 4002395344222 |
| 38 | 30 | 1 | 1 | 4932371747 | 4002395344239 |
| 39 | 30 | 1 | 1 | 4932371748 | 4002395344246 |
| 40 | 30 | 1 | 1 | 4932371749 | 4002395344253 |
| 41 | 30 | 1 | 1 | 4932371750 | 4002395344260 |
| 42 | 30 | 1 | 1 | 4932371751 | 4002395344277 |
| 43 | 30 | 1 | 1 | 4932371752 | 4002395344284 |
| 44 | 30 | 1 | 1 | 4932371753 | 4002395344291 |
| 45 | 30 | 1 | 1 | 4932371754 | 4002395344307 |
| 46 | 30 | 1 | 1 | 4932371755 | 4002395344314 |
| 47 | 30 | 1 | 1 | 4932371756 | 4002395344321 |
| 48 | 30 | 1 | 1 | 4932371757 | 4002395344338 |
| 49 | 30 | 1 | 1 | 4932371758 | 4002395344345 |
| 50 | 30 | 1 | 1 | 4932371759 | 4002395344352 |



50 mm

| Ø (mm) | Celková dĺžka (mm) A | Množstvo v balíku | Objednávacie množstvo | Obj.č. | EAN kód |
|--------|----------------------|-------------------|-----------------------|------------|---------------|
| 14 | 50 | 1 | 1 | 4932343289 | 4002395315352 |
| 15 | 50 | 1 | 1 | 4932343290 | 4002395315369 |
| 16 | 50 | 1 | 1 | 4932343291 | 4002395315376 |
| 17 | 50 | 1 | 1 | 4932343292 | 4002395315383 |
| 18 | 50 | 1 | 1 | 4932343293 | 4002395315390 |
| 19 | 50 | 1 | 1 | 4932343294 | 4002395315406 |
| 20 | 50 | 1 | 1 | 4932343295 | 4002395315413 |
| 21 | 50 | 1 | 1 | 4932343296 | 4002395315420 |
| 22 | 50 | 1 | 1 | 4932343297 | 4002395315437 |
| 23 | 50 | 1 | 1 | 4932343298 | 4002395315444 |
| 24 | 50 | 1 | 1 | 4932343299 | 4002395315451 |
| 25 | 50 | 1 | 1 | 4932343300 | 4002395315468 |
| 26 | 50 | 1 | 1 | 4932343301 | 4002395315475 |
| 27 | 50 | 1 | 1 | 4932343302 | 4002395315482 |
| 28 | 50 | 1 | 1 | 4932343303 | 4002395315499 |
| 29 | 50 | 1 | 1 | 4932343304 | 4002395315505 |
| 30 | 50 | 1 | 1 | 4932343305 | 4002395315512 |
| 31 | 50 | 1 | 1 | 4932343306 | 4002395315529 |
| 32 | 50 | 1 | 1 | 4932343307 | 4002395315536 |
| 33 | 50 | 1 | 1 | 4932371760 | 4002395344369 |
| 34 | 50 | 1 | 1 | 4932371761 | 4002395344376 |
| 35 | 50 | 1 | 1 | 4932371762 | 4002395344383 |
| 36 | 50 | 1 | 1 | 4932371763 | 4002395344390 |
| 37 | 50 | 1 | 1 | 4932371764 | 4002395344406 |
| 38 | 50 | 1 | 1 | 4932371765 | 4002395344413 |
| 39 | 50 | 1 | 1 | 4932371766 | 4002395344420 |
| 40 | 50 | 1 | 1 | 4932371767 | 4002395344437 |
| 41 | 50 | 1 | 1 | 4932371768 | 4002395344444 |
| 42 | 50 | 1 | 1 | 4932371769 | 4002395344451 |
| 43 | 50 | 1 | 1 | 4932371770 | 4002395344468 |
| 44 | 50 | 1 | 1 | 4932371771 | 4002395344475 |
| 45 | 50 | 1 | 1 | 4932371772 | 4002395344482 |
| 46 | 50 | 1 | 1 | 4932371773 | 4002395344499 |
| 47 | 50 | 1 | 1 | 4932371774 | 4002395344505 |
| 48 | 50 | 1 | 1 | 4932371775 | 4002395344512 |
| 49 | 50 | 1 | 1 | 4932371776 | 4002395344529 |
| 50 | 50 | 1 | 1 | 4932371777 | 4002395344536 |

| Charakteristika produktu | Dodávaný v | Množstvo v balíku | Objednávacie množstvo | Obj.č. | EAN kód |
|--|------------|-------------------|-----------------------|----------|--------------|
| Teleskopické predĺženie pre 30 mm - 1 ks | | 2 | 1 | 49590011 | 045242364039 |
| Teleskopické predĺženie pre 50 mm - 1 ks | | 2 | 1 | 49590012 | 045242364046 |

HSS kruhové frézy 6 ks sada

① 6 x HSS kruhové frézy: Ø 14 / 16 / 18 / 20 / 22 / 24 mm - 19 mm upínanie Weldon a vyrážací klin - krátka séria - 30 mm

Kufor z plastu

6 1 4932372533 4002395345236

MILWAUKEE® SORTIMENT KRUHOVÝCH PÍLOK

Ak vyrezávate alebo vyvrtavate otvory, nemusíte hľadať ďalej a pozrite si náš sortiment kruhových pílok HOLEDOZER™.





HOLE DOZER™

Kruhové píly MILWAUKEE® HOLE DOZER™ poskytujú nezastaviteľnú odolnosť aj pri tých najnáročnejších aplikáciách.

Viacnásobné pákové body na odstránenie materiálu z kruhovej píly pre rýchlejšie odstránenie zvyškov materiálu.

- Lepší prístup k silným zvyškom materiálu
- Zvýšený prístup do tenkého materiálu
- Minimalizuje prestoje medzi rezmi
- Nový povrch umožňuje menšie trenie a zvyšuje rýchlosť vrtania

PLUG JACK™



Dizajn špeciálneho rozmiestnenia 3,5 zuba na palec a pozitívny uhol zubov 10° poskytuje nasledujúce výhody:

- Rýchlejší a agresívnejší rez.
- Vylepšené odvádzanie tepla počas rezania zaručuje dlhodobjšiu ostrosť zubov.
- Hlbšie zakrivené drážky poskytujú efektívnejšie odstraňovanie triesok, čím zabraňujú upchávaniu a hromadeniu tepla.
- Špeciálne tvarovaný uhol zubov má menšiu tendenciu zadrhnúť sa v tenkých materiáloch.

Tento vysokokvalitný rad kruhových pílok je dokonalým riešením na rezanie všetkých typov materiálov: - Oceľ do pevnosti 1000 N/mm² - Nerezová oceľ a oceľ odolná voči kyselinám - Neželezné kovy - Liatina - Hliník - Drevo - Stredne husté drevotlákované dosky (MDF) - Sadrokartónové dosky - Sendvičové materiály - PVC.

HOLE DOZER™ Bimetalové kruhové píly

| Ø (mm) | Ø (palec) | Max. hĺbka rezania (mm) | Množstvo v balíku | Objednávacie množstvo | Obj.č. | EAN kód |
|--------|-----------|-------------------------|-------------------|-----------------------|------------|---------------|
| 14 | 9/16 | 41 | 1 | 1 | 49560002 | 045242271061 |
| 16 | 5/8 | 41 | 1 | 1 | 49560012 | 045242192922 |
| 17 | 11/16 | 41 | 1 | 1 | 49560014 | 045242193639 |
| 19 | 3/4 | 41 | 1 | 1 | 49560023 | 045242192632 |
| 20 | 25/32 | 41 | 1 | 1 | 49560024 | 045242271016 |
| 21 | 13/16 | 41 | 1 | 1 | 49560027 | 045242192649 |
| 22 | 7/8 | 41 | 1 | 1 | 49560032 | 045242192878 |
| 24 | 15/16 | 41 | 1 | 1 | 49560037 | 045242192885 |
| 25 | 1 | 41 | 1 | 1 | 49560043 | 045242192526 |
| 27 | 1 1/16 | 41 | 1 | 1 | 49560047 | 045242192892 |
| 29 | 1 1/8 | 41 | 1 | 1 | 49560052 | 045242192939 |
| 30 | 1 3/16 | 41 | 1 | 1 | 49560057 | 045242192946 |
| 32 | 1 1/4 | 41 | 1 | 1 | 49560062 | 045242192977 |
| 33 | 1 5/16 | 41 | 1 | 1 | 49560067 | 045242192984 |
| 35 | 1 3/8 | 41 | 1 | 1 | 49560072 | 045242192991 |
| 37 | 1 7/16 | 41 | 1 | 1 | 49560077 | 045242193028 |
| 38 | 1 1/2 | 41 | 1 | 1 | 49560082 | 045242193035 |
| 40 | 1 9/16 | 41 | 1 | 1 | 49560087 | 045242193042 |
| 41 | 1 5/8 | 41 | 1 | 1 | 49560092 | 045242193073 |
| 43 | 1 11/16 | 41 | 1 | 1 | 49560097 | 045242193080 |
| 44 | 1 3/4 | 41 | 1 | 1 | 49560102 | 045242193097 |
| 46 | 1 13/16 | 41 | 1 | 1 | 49560107 | 045242193127 |
| 48 | 1 7/8 | 41 | 1 | 1 | 49560112 | 045242193134 |
| 50 | 1 31/32 | 41 | 1 | 1 | 49560113 | 045242271023 |
| 51 | 2 | 41 | 1 | 1 | 49560117 | 045242193141 |
| 52 | 2 1/16 | 41 | 1 | 1 | 49560122 | 045242193172 |
| 54 | 2 1/8 | 41 | 1 | 1 | 49560127 | 045242193189 |
| 56 | 4/6 | 41 | 1 | 1 | 49560129 | 045242504664 |
| 57 | 2 1/4 | 41 | 1 | 1 | 49560132 | 045242193196 |
| 59 | 2 5/16 | 41 | 1 | 1 | 49560137 | 045242193226 |
| 60 | 2 3/8 | 41 | 1 | 1 | 49560142 | 045242193233 |
| 64 | 2 1/2 | 41 | 1 | 1 | 49560147 | 045242193240 |
| 65 | 2 9/16 | 41 | 1 | 1 | 49560153 | 045242193271 |
| 67 | 2 5/8 | 41 | 1 | 1 | 49560158 | 045242193288 |
| 68 | 2 11/16 | 41 | 1 | 1 | 49560159 | 045242271030 |
| 70 | 2 3/4 | 41 | 1 | 1 | 49560163 | 045242193295 |
| 73 | 2 7/8 | 41 | 1 | 1 | 49560167 | 045242193325 |
| 76 | 3 | 41 | 1 | 1 | 49560173 | 045242193332 |
| 79 | 3 1/8 | 41 | 1 | 1 | 49560177 | 045242193349 |
| 83 | 3 1/4 | 41 | 1 | 1 | 49560183 | 045242193370 |
| 86 | 3 3/8 | 41 | 1 | 1 | 49560187 | 045242193387 |
| 89 | 3 1/2 | 41 | 1 | 1 | 49560193 | 045242193394 |
| 92 | 3 5/8 | 41 | 1 | 1 | 49560197 | 045242193431 |
| 95 | 3 3/4 | 41 | 1 | 1 | 49560203 | 045242193448 |
| 98 | 3 7/8 | 41 | 1 | 1 | 49560207 | 045242193479 |
| 102 | 4 | 41 | 1 | 1 | 49560213 | 045242193486 |
| 105 | 4 1/8 | 41 | 1 | 1 | 49560217 | 045242193493 |
| 108 | 4 1/4 | 41 | 1 | 1 | 49560223 | 045242193523 |
| 111 | 4 3/8 | 41 | 1 | 1 | 49560227 | 045242193530 |
| 114 | 4 1/2 | 41 | 1 | 1 | 49560233 | 045242193547 |
| 117 | 4 5/8 | 41 | 1 | 1 | 49560239 | 045242587285 |
| 121 | 4 3/4 | 41 | 1 | 1 | 49560237 | 045242193578 |
| 127 | 5 | 41 | 1 | 1 | 49560243 | 045242193585 |
| 133 | 5 1/4 | 41 | 1 | 1 | 49560244 | 045242271078 |
| 140 | 5 1/2 | 41 | 1 | 1 | 49560247 | 045242193592 |
| 152 | 6 | 41 | 1 | 1 | 49560253 | 045242193622 |
| 160 | 6 5/16 | 38 | 1 | 1 | 4932399885 | 4002395365395 |
| 168 | 6 5/8 | 38 | 1 | 1 | 4932399886 | 4002395365401 |
| 177 | 6 31/32 | 38 | 1 | 1 | 4932399887 | 4002395365418 |
| 200 | 7 7/8 | 38 | 1 | 1 | 4932399888 | 4002395365425 |
| 210 | 8 9/32 | 38 | 1 | 1 | 4932399889 | 4002395365432 |



HOLE DOZER™ Bimetalové kruhové píly - veľké balenia

| Ø (mm) | Ø (palec) | Max. hĺbka rezania (mm) | Množstvo v balíku | Objednávacie množstvo | Obj.č. | EAN kód |
|--------|-----------|-------------------------|-------------------|-----------------------|----------|--------------|
| 19 | 3/4 | 41 | 1 | 25 | 49565090 | 045242176199 |
| 20 | 25/32 | 41 | 1 | 25 | 49565091 | 045242528943 |
| 22 | 7/8 | 41 | 1 | 25 | 49565100 | 045242156375 |
| 25 | 1 | 41 | 1 | 25 | 49565110 | 045242156382 |
| 29 | 1 1/8 | 41 | 1 | 25 | 49565120 | 045242156399 |
| 30 | 1 3/16 | 41 | 1 | 25 | 49565125 | 045242243976 |
| 32 | 1 1/4 | 41 | 1 | 25 | 49565130 | 045242156412 |
| 35 | 1 3/8 | 41 | 1 | 25 | 49565140 | 045242156429 |
| 38 | 1 1/2 | 41 | 1 | 25 | 49565150 | 045242156436 |
| 41 | 1 5/8 | 41 | 1 | 25 | 49565152 | 045242176229 |
| 44 | 1 3/4 | 41 | 1 | 25 | 49565155 | 045242176267 |
| 51 | 2 | 41 | 1 | 25 | 49565160 | 045242156443 |
| 54 | 2 1/8 | 41 | 1 | 25 | 49565165 | 045242176366 |
| 57 | 2 1/4 | 41 | 1 | 25 | 49565167 | 045242176373 |
| 60 | 2 3/8 | 41 | 1 | 25 | 49565169 | 045242528950 |
| 64 | 2 1/2 | 41 | 1 | 25 | 49565170 | 045242156467 |
| 67 | 2 5/8 | 41 | 1 | 16 | 49565175 | 045242176380 |
| 68 | 2 11/16 | 41 | 1 | 16 | 49565178 | 045242528967 |
| 76 | 3 | 41 | 1 | 16 | 49565180 | 045242176397 |
| 89 | 3 1/2 | 41 | 1 | 9 | 49565190 | 045242176403 |
| 92 | 3 5/8 | 41 | 1 | 9 | 49565195 | 045242176410 |
| 102 | 4 | 41 | 1 | 9 | 49565200 | 045242176427 |
| 105 | 4 1/8 | 41 | 1 | 9 | 49565205 | 045242176434 |



HOLE DOZER™ Súpravy kruhových píl

| Popis | Množstvo v balíku | Objednávacie množstvo | Obj.č. | EAN kód |
|--|-------------------|-----------------------|------------|---------------|
| 7 ks set kruhových píl Hole Dozer™ | | | | |
| ① 5x kruhové píly: Ø 19, 22, 25, 29, 32 mm. Upínacia stopka pre kruhové píly Ø 14 - 30 mm (49567010). Distančný prvok a adaptér. 1/8" imbusový kľúč | 7 | 1 | 49224083 | 045242310760 |
| 10 ks set kruhových píl Hole Dozer™ | | | | |
| ② 6 x kruhové píly: Ø 25, 32, 40, 54, 68, 76 mm. Upínacia stopka pre kruhové píly Ø 14 - 30 mm (49567010). Unášač - Pre kruhové píly Ø 32 - 152 mm. 2 x Vodiaci vrták, 1/8" imbusový kľúč. | 10 | 1 | 49224201 | 045242348091 |
| 14 ks set kruhových píl Hole Dozer™ | | | | |
| ③ 10 x kruhové píly: Ø 19, 22, 25, 29, 32, 35, 38, 44, 51, 57 mm. Upínacia stopka pre kruhové píly Ø 14 - 30 mm. Upínacia stopka pre kruhové píly Ø 32 - 152 mm. 2 x vodiaci vrták, 1/8" ~ 3 mm imbusový kľúč. | 14 | 1 | 49224152 | 045242271047 |
| 17 ks set kruhových píl Hole Dozer™ | | | | |
| ④ 13 x kruhové píly: Ø 20, 22, 25, 32, 40, 44, 51, 57, 64, 65, 67, 68, 76 mm. Upínacia stopka pre kruhové píly Ø 14 - 30 mm. Upínacia stopka pre kruhové píly Ø 32 - 152 mm. 2 x vodiaci vrták, 1/8" imbusový kľúč | 17 | 1 | 49224102 | 045242271054 |
| Kufor na sadu kruhových pílok | | | | |
| ⑤ Upínacia stopka pre kruhové píly (49567010). Upínacia stopka pre kruhové píly (49569100). 2 x vodiaci vrták, 1/8" imbusový kľúč (49960060). | 4 | 1 | 4932430327 | 4002395379880 |
| HOLE DOZER™ sady bimetálnych kruhových pílok v PACKOUT™ boxe 12 ks | | | | |
| ⑥ 10 x Ø 20, 25, 32, 35, 40, 44, 51, 54, 68, 76 mm. Unášač Ø 14 - 30 mm (49567010). Unášač Ø 32 - 152 mm (49569100). 1/8" imbusový kľúč | 12 | 1 | 4932472248 | 4058546338947 |



HOLE DOZER™ Karbidové kruhové píly

Až 10x dlhšia prevádzková životnosť, vysoká odolnosť voči teplu a opotrebovaniu v porovnaní s bimetalovými kruhovými pílkami. Agresívna geometria zubov s rozstupom 4 TPI s veľkými drážkami pre lepší odber materiálu. Presah zubov zaručuje menší odpor. Geometria drážky PLUG JACK™ umožňuje hlboký prístup pri odstraňovaní silných kolíkov a veľký pákový efekt pre tenké materiály. Oblasti použitia: inštalátárske práce (keramické obklady - mákké, liatina), kovoobrábanie (nehrdzavejúca oceľ, vysokolegovaná oceľ, hliník) a kompozity (plasty, sendvičové materiály, vyvýšené podlahy, sklolanínat, drevené dosky pokryté plastom, drevo sa zarytými klincami).

HOLE DOZER™
CARBIDE TEETH

| Ø (mm) | Ø (palec) | Max. hĺbka reznania (mm) | Množstvo v balíku | Objednávacie množstvo | Obj.č. | EAN kód |
|--------|-----------|--------------------------|-------------------|-----------------------|----------|--------------|
| 19 | 3/4 | 41 | 1 | 1 | 49560702 | 045242503971 |
| 22 | 7/8 | 41 | 1 | 1 | 49560704 | 045242503995 |
| 25 | 1 | 41 | 1 | 1 | 49560707 | 045242504008 |
| 27 | 1 1/16 | 41 | 1 | 1 | 49560807 | 045242594764 |
| 29 | 1 1/8 | 41 | 1 | 1 | 49560708 | 045242504015 |
| 32 | 1 1/4 | 41 | 1 | 1 | 49560710 | 045242504022 |
| 33 | 1 5/16 | 41 | 1 | 1 | 49560711 | 045242630790 |
| 35 | 1 3/8 | 41 | 1 | 1 | 49560712 | 045242504039 |
| 38 | 1 1/2 | 41 | 1 | 1 | 49560713 | 045242504053 |
| 41 | 1 5/8 | 41 | 1 | 1 | 49560714 | 045242594771 |
| 44 | 1 3/4 | 41 | 1 | 1 | 49560717 | 045242504107 |
| 48 | 1 7/8 | 41 | 1 | 1 | 49560719 | 045242504114 |
| 51 | 2 | 41 | 1 | 1 | 49560720 | 045242504145 |
| 54 | 2 1/8 | 41 | 1 | 1 | 49560722 | 045242504152 |
| 57 | 2 1/4 | 41 | 1 | 1 | 49560724 | 045242504169 |
| 60 | 2 3/8 | 41 | 1 | 1 | 49560726 | 045242504176 |
| 64 | 2 1/2 | 41 | 1 | 1 | 49560727 | 045242504183 |
| 65 | 2 9/16 | 41 | 1 | 1 | 49560728 | 045242594788 |
| 67 | 2 5/8 | 41 | 1 | 1 | 49560729 | 045242504190 |
| 68 | 2 11/16 | 41 | 1 | 1 | 49560730 | 045242594795 |
| 70 | 2 3/4 | 41 | 1 | 1 | 49560731 | 045242504206 |
| 76 | 3 | 41 | 1 | 1 | 49560734 | 045242504220 |
| 79 | 3 1/8 | 41 | 1 | 1 | 49560735 | 045242603831 |
| 83 | 3 1/4 | 41 | 1 | 1 | 49560736 | 045242504237 |
| 86 | 3 3/8 | 41 | 1 | 1 | 49560737 | 045242594801 |
| 89 | 3 1/2 | 41 | 1 | 1 | 49560738 | 045242504244 |
| 92 | 3 5/8 | 41 | 1 | 1 | 49560739 | 045242504251 |
| 102 | 4 | 41 | 1 | 1 | 49560742 | 045242504275 |
| 108 | 4 1/4 | 41 | 1 | 1 | 49560744 | 045242504282 |
| 114 | 4 1/2 | 41 | 1 | 1 | 49560746 | 045242504299 |
| 121 | 4 3/4 | 41 | 1 | 1 | 49560847 | 045242594849 |
| 127 | 5 | 41 | 1 | 1 | 49560748 | 045242504305 |
| 140 | 5 1/2 | 41 | 1 | 1 | 49560848 | 045242594856 |
| 152 | 6 | 41 | 1 | 1 | 49560749 | 045242504312 |



Sada karbidových kruhových pílok Hole Dozer™ (9 ks)

9

1

49223079

045242533039

5 x karbidové kruhové píly: Ø 22, 29, 35, 51, 64 mm. Trň pre Ø14 - 30 mm (49567010). Trň pre Ø32 - 152 mm (49569100).
2 HSS-kobaltové pilotné vrtáky: 1/8" imbusový kľúč.



Bimetalové kruhové píly Contractor

Optimalizovaná premenná geometria zubov 4/6 TPI zaručuje rýchlejšie vŕtanie a univerzálne použitie. Bimetalové zuby zaručujú maximálnu životnosť a lepšiu odolnosť proti opotrebovaniu. Pre univerzálne použitie: oceľ, nežeľzné kovy, drevo, sadrokartónové dosky, plasty

| Ø (mm) | Ø (palec) | Max. hĺbka rezania (mm) | Množstvo v balíku | Objednávacie množstvo | Obj.č. | EAN kód |
|--------|-----------|-------------------------|-------------------|-----------------------|------------|---------------|
| 14 | 9/16 | 38 | 1 | 1 | 4932464671 | 4058546226169 |
| 16 | 5/8 | 38 | 1 | 1 | 4932464672 | 4058546226176 |
| 19 | 3/4 | 38 | 1 | 1 | 4932464673 | 4058546226183 |
| 20 | 25/32 | 38 | 1 | 1 | 4932464674 | 4058546226190 |
| 21 | 13/16 | 38 | 1 | 1 | 4932464675 | 4058546226206 |
| 22 | 7/8 | 38 | 1 | 1 | 4932464676 | 4058546226213 |
| 24 | 15/16 | 38 | 1 | 1 | 4932464677 | 4058546226220 |
| 25 | 1 | 38 | 1 | 1 | 4932464678 | 4058546226237 |
| 27 | 1 1/16 | 38 | 1 | 1 | 4932464679 | 4058546226244 |
| 29 | 1 1/8 | 38 | 1 | 1 | 4932464680 | 4058546226251 |
| 30 | 1 3/16 | 38 | 1 | 1 | 4932464681 | 4058546226268 |
| 32 | 1 1/4 | 38 | 1 | 1 | 4932464682 | 4058546226275 |
| 35 | 1 3/8 | 38 | 1 | 1 | 4932464683 | 4058546226282 |
| 38 | 1 1/2 | 38 | 1 | 1 | 4932464684 | 4058546226299 |
| 40 | 1 9/16 | 38 | 1 | 1 | 4932464685 | 4058546226305 |
| 43 | 1 11/16 | 38 | 1 | 1 | 4932464686 | 4058546226312 |
| 44 | 1 3/4 | 38 | 1 | 1 | 4932464687 | 4058546226329 |
| 48 | 1 7/8 | 38 | 1 | 1 | 4932464688 | 4058546226336 |
| 51 | 2 | 38 | 1 | 1 | 4932464689 | 4058546226343 |
| 54 | 2 1/8 | 38 | 1 | 1 | 4932464690 | 4058546226350 |
| 56 | 4/6 | 38 | 1 | 1 | 4932464691 | 4058546226367 |
| 57 | 2 1/4 | 38 | 1 | 1 | 4932464692 | 4058546226374 |
| 60 | 2 3/8 | 38 | 1 | 1 | 4932464693 | 4058546226381 |
| 64 | 2 1/2 | 38 | 1 | 1 | 4932464694 | 4058546226398 |
| 65 | 2 9/16 | 38 | 1 | 1 | 4932464695 | 4058546226404 |
| 67 | 2 5/8 | 38 | 1 | 1 | 4932464696 | 4058546226411 |
| 68 | 2 11/16 | 38 | 1 | 1 | 4932464697 | 4058546226428 |
| 70 | 2 3/4 | 38 | 1 | 1 | 4932464698 | 4058546226435 |
| 73 | 2 7/8 | 38 | 1 | 1 | 4932464699 | 4058546226442 |
| 76 | 3 | 38 | 1 | 1 | 4932464700 | 4058546226459 |
| 79 | 3 1/8 | 38 | 1 | 1 | 4932464701 | 4058546226466 |
| 83 | 3 1/4 | 38 | 1 | 1 | 4932464702 | 4058546226473 |
| 89 | 3 1/2 | 38 | 1 | 1 | 4932464703 | 4058546226480 |
| 92 | 3 5/8 | 38 | 1 | 1 | 4932464704 | 4058546226497 |
| 98 | 3 7/8 | 38 | 1 | 1 | 4932464705 | 4058546226503 |
| 102 | 4 | 38 | 1 | 1 | 4932464706 | 4058546226510 |
| 105 | 4 1/8 | 38 | 1 | 1 | 4932464707 | 4058546226527 |
| 114 | 4 1/2 | 38 | 1 | 1 | 4932464708 | 4058546226534 |
| 121 | 4 3/4 | 38 | 1 | 1 | 4932464709 | 4058546226541 |
| 127 | 5 | 38 | 1 | 1 | 4932464710 | 4058546226558 |
| 152 | 6 | 38 | 1 | 1 | 4932464711 | 4058546226565 |



Bimetalové kruhové píly Contractor - sady

Optimalizovaná premenná geometria zubov 4/6 zaručuje rýchlejšie vŕtanie a univerzálne použitie. Bimetalové zuby zaručujú maximálnu životnosť a lepšiu odolnosť proti opotrebovaniu. Pre univerzálne použitie: oceľ, nežeľzné kovy, drevo, sadrokartónové dosky, plasty.

| Charakteristika produktu | Množstvo v balíku | Objednávacie množstvo | Obj.č. | EAN kód |
|---|-------------------|-----------------------|------------|---------------|
| Bimetalové kruhové píly Contractor - sady 10 ks | | | | |
| ① 6 x kruhová píla: Ø 25, 32, 40, 54, 68, 76 mm. Hriadeľ pre Ø 14 - 30 mm. Hriadeľ pre Ø 32 - 152 mm. 2 x vodiaci vŕták. 1 x šesťhranný kľúč | 10 | 1 | 4932464719 | 4058546226640 |
| Bimetalové kruhové píly Contractor - sady 14 ks | | | | |
| ② 10 x kruhová píla: Ø 19, 22, 25, 29, 32, 35, 38, 44, 51, 57 mm. Hriadeľ pre Ø 14-30 mm. Hriadeľ pre Ø 32-152 mm. 2 x vodiaci vŕták. 1 x šesťhranný kľúč | 14 | 1 | 4932464720 | 4058546226657 |



Systemové príslušenstvo - Kruhové píly

| Charakteristika produktu | Hodí sa do priemeru píly | Upínanie | Upínanie korunky | Množstvo v balíku | Objednávacie množstvo | Obj.č. | EAN kód |
|--|--------------------------|------------|------------------|-------------------|-----------------------|------------|---------------|
| ① Unášač | Ø 14-30 mm | 9,5 mm Hex | 1/2" x 20 | 1 | 1 | 4932479465 | 4058546372590 |
| ② Unášač | Ø 32-210 mm | 9,5 mm Hex | 5/8" x 18 | 1 | 1 | 4932479466 | 4058546372606 |
| ③ Unášač | Ø 32-210 mm | 11 mm Hex | 5/8" x 18 | 1 | 1 | 4932479467 | 4058546372613 |
| ④ SDS-Plus unášač | Ø 14-30 mm | SDS-Plus | 1/2" x 20 | 1 | 1 | 4932471694 | 4058546295936 |
| ⑤ SDS-Plus unášač | Ø 32-210 mm | SDS-Plus | 5/8" x 18 | 1 | 1 | 4932471695 | 4058546295943 |
| ⑥ Predĺženie - 330 mm dlhý | - | 9,5 mm Hex | - | 1 | 1 | 4932479470 | 4058546372644 |
| Predĺženie - 300 mm | - | 7/16" Hex | - | 1 | 1 | 4932479494 | 4058546372880 |
| ⑦ Vodiaci vrták vhodný pre všetky upínacie stopky. Pre unášač Ø 6 mm and 89 mm dĺžky | | | | 1 | 1 | 4932479468 | 4058546372620 |
| ⑦ Vodiaci vrták vhodný pre všetky upínacie stopky s Ø 6 mm a s dĺžkou 100 mm. | | | | 1 | 1 | 4932479469 | 4058546372637 |
| ⑧ HSS- kobaťový pilotný vrták Ø 6 mm x 89 mm dĺžka. Sedí na všetky unášače. | | | | 1 | 1 | 49567100 | 045242612093 |
| ⑨ Imbusový kľúč 1/8" na všetky pilotné vrtáky | | | | 1 | 1 | 49960060 | 045242221455 |
| ⑩ Nastavovacia skrutka pre unášače | | | | 1 | 1 | 06832712 | 4002395874354 |



Nastaviteľná kruhová píla

Na rezanie otvorov s väčším priemerom pre klimatizačné potrubia, ventilátory, zabudované svietidlá a stropné reproduktory.

Kryt na zber prachu pre 100% bezprašnú prácu pri vrtaní nad hlavou.

Priemer možno nastaviť od 51 mm do 178 mm po 6,4 mm dielcoch.

Laserové označenie prednastavených mierok na 51 - 178 mm.

Vhodné na použitie na sadrokartónové priečky (max. 25 mm) a stropné dosky. Nie je vhodné pre drevené dosky OSB.



| Charakteristika produktu | Množstvo v balíku | Objednávacie množstvo | Obj.č. | EAN kód |
|--|-------------------|-----------------------|------------|---------------|
| Nastaviteľná kruhová píla | | | | |
| ① Pilotný vrták, 2 nože, QL predĺženie a kryt na zber prachu | 5 | 1 | 49560260 | 045242350261 |
| ② QL upínacia stopka so 1/8" Hex 75 mm | 1 | 1 | 4932479553 | 4058546373474 |
| Sada náhradných nožov a pilotného vrtáku (4ks) | | | | |
| ③ 1 x pilotný vrták, 2 x nože a imbusový kľúč | 4 | 1 | 49560290 | 045242346370 |



Hole Dozer™ bimetalové kobaltové kruhové píly: Odporúčaná rezná rýchlosť ot/min⁻¹

| Ø mm | Ø palec | Kov | Liatina | Nehrdzavejúca oceľ | Neželezné kovy | Hliník | Drevo | MDF |
|------|---------|-----|---------|--------------------|----------------|--------|-------|-----|
| 14 | 9/16 | 580 | 400 | 300 | 790 | 900 | 1500 | 750 |
| 16 | 5/8 | 550 | 365 | 275 | 730 | 825 | 1500 | 750 |
| 17 | 11/16 | 500 | 330 | 250 | 665 | 750 | 1500 | 750 |
| 19 | 3/4 | 460 | 300 | 230 | 600 | 690 | 1500 | 750 |
| 20 | 25/32 | 425 | 280 | 210 | 560 | 635 | 1500 | 750 |
| 21 | 13/16 | 425 | 280 | 210 | 560 | 635 | 1500 | 750 |
| 22 | 7/8 | 390 | 260 | 195 | 520 | 585 | 1500 | 750 |
| 23 | 29/32 | 370 | 250 | 185 | 500 | 550 | 1500 | 750 |
| 25 | 1 | 350 | 235 | 175 | 470 | 525 | 1500 | 750 |
| 27 | 1 1/16 | 325 | 215 | 160 | 435 | 480 | 1400 | 700 |
| 29 | 1 1/8 | 300 | 200 | 150 | 400 | 450 | 1400 | 700 |
| 30 | 1 3/16 | 285 | 190 | 145 | 380 | 425 | 1400 | 700 |
| 32 | 1 1/4 | 275 | 180 | 140 | 380 | 410 | 1400 | 700 |
| 33 | 1 5/16 | 260 | 175 | 135 | 345 | 390 | 1400 | 700 |
| 35 | 1 3/8 | 250 | 165 | 125 | 330 | 375 | 1400 | 700 |
| 37 | 1 7/16 | 240 | 160 | 120 | 315 | 360 | 1400 | 700 |
| 38 | 1 1/2 | 230 | 150 | 115 | 300 | 345 | 1400 | 700 |
| 40 | 1 9/16 | 220 | 145 | 110 | 290 | 330 | 1200 | 600 |
| 41 | 1 5/8 | 210 | 140 | 105 | 280 | 315 | 1200 | 600 |
| 43 | 1 11/16 | 205 | 135 | 100 | 270 | 305 | 1200 | 600 |
| 44 | 1 3/4 | 195 | 130 | 95 | 260 | 295 | 1200 | 600 |
| 46 | 1 13/16 | 190 | 125 | 95 | 250 | 285 | 1200 | 600 |
| 48 | 1 7/8 | 180 | 120 | 90 | 240 | 270 | 1200 | 600 |
| 50 | 1 31/32 | 175 | 120 | 85 | 230 | 260 | 1200 | 600 |
| 51 | 2 | 170 | 115 | 85 | 230 | 255 | 1200 | 600 |
| 52 | 2 1/16 | 165 | 110 | 80 | 220 | 245 | 1200 | 600 |
| 57 | 2 1/4 | 150 | 100 | 75 | 200 | 225 | 1000 | 500 |
| 58 | 2 9/32 | 145 | 100 | 75 | 195 | 225 | 1000 | 500 |
| 59 | 2 5/16 | 145 | 100 | 75 | 195 | 225 | 1000 | 500 |
| 60 | 2 3/8 | 140 | 95 | 70 | 190 | 220 | 1000 | 500 |
| 63 | 2 31/64 | 135 | 90 | 65 | 180 | 205 | 900 | 450 |
| 64 | 2 1/2 | 135 | 90 | 65 | 180 | 205 | 900 | 450 |
| 65 | 2 9/16 | 130 | 85 | 65 | 175 | 200 | 800 | 400 |
| 68 | 2 11/16 | 125 | 80 | 60 | 160 | 185 | 800 | 400 |
| 73 | 2 7/8 | 120 | 80 | 60 | 160 | 180 | 800 | 400 |
| 76 | 3 | 115 | 75 | 55 | 150 | 170 | 700 | 350 |
| 79 | 3 1/8 | 110 | 70 | 55 | 140 | 165 | 700 | 350 |
| 83 | 3 1/4 | 105 | 50 | 40 | 140 | 155 | 700 | 350 |
| 86 | 3 3/8 | 100 | 45 | 30 | 130 | 150 | 500 | 250 |
| 89 | 3 1/2 | 95 | 45 | 30 | 130 | 145 | 500 | 250 |
| 92 | 3 5/8 | 95 | 60 | 45 | 120 | 140 | 500 | 250 |
| 95 | 3 3/4 | 90 | 60 | 45 | 120 | 135 | 500 | 250 |
| 98 | 3 7/8 | 90 | 60 | 45 | 120 | 135 | 500 | 250 |
| 102 | 4 | 85 | 55 | 40 | 110 | 130 | 400 | 200 |
| 105 | 4 1/8 | 80 | 55 | 40 | 110 | 120 | 400 | 200 |
| 111 | 4 3/8 | 80 | 50 | 40 | 100 | 120 | 300 | 150 |
| 114 | 4 1/2 | 75 | 50 | 35 | 100 | 105 | 300 | 150 |
| 121 | 4 3/4 | 75 | 50 | 35 | 95 | 95 | 300 | 150 |
| 127 | 5 | 65 | 45 | 30 | 90 | 90 | 200 | 100 |
| 133 | 5 1/4 | 60 | 40 | 25 | 85 | 85 | 200 | 100 |
| 140 | 5 1/2 | 60 | 40 | 25 | 85 | 85 | 200 | 100 |
| 146 | 5 3/4 | 55 | 35 | 25 | 75 | 75 | 200 | 100 |
| 152 | 6 | 55 | 35 | 25 | 75 | 75 | 200 | 100 |
| 160 | 6 5/16 | 50 | 30 | 25 | 60 | 60 | 150 | 75 |
| 168 | 6 3/8 | 50 | 30 | 25 | 55 | 55 | 150 | 75 |
| 177 | 6 31/32 | 45 | 25 | 25 | 55 | 55 | 150 | 75 |
| 200 | 7 7/8 | 40 | 25 | 25 | 50 | 50 | 100 | 50 |
| 210 | 8 5/32 | 40 | 20 | 25 | 50 | 50 | 100 | 50 |



Rezný olej Suchý rez Rezný olej Rezný olej Terpentýn Suchý rez Suchý rez



Rýchlosť zabíja!

Rýchlosť vyššia ako odporúčaná skracuje životnosť píly a znižuje efektivitu práce



Prítlak:

Pre každý materiál je potrebné zvoliť správny prítlak, a to z dôvodu správneho odvádzania tepla. Ak sa náradie prehrieva, je potrebné znížiť tlak. Pri nízkom tlaku sa hroty zubov predčasne otupia a pri príliš vysokom tlaku sa môžu úplne zničiť.



Chladienie a mazanie:

Rezný olej má pri rezaní kovov dve funkcie. Chladí nástroj aj obrobok. Znížením teploty sa predlžuje životnosť nástroja. Vyplavuje piliny z miesta rezu. Znižuje abrazívne účinky na nástroj. Používaním rezného oleja sa predlžuje životnosť kruhovej píly o 500%.

Karbidové kruhové pílyky z nehrdzavejúcej ocele T.C.T.

Technológia karbidových zubov zaisťuje najlepší výkon, rýchlosť a 10x dlhšiu životnosť ako štandardné bimetalové kruhové pílyky. Zuby je možné opätovne naostríť.

Extra hlboká 25 mm rezná hĺbka vrtania v listových materiáloch a potrubíach.

Jednodielna konštrukcia kruhovej pílyky znižuje chvenie a vibrácie pre presné vrtanie.

Bezpečnostné zastavenie zabraňuje nechcenému prevrtaniu pre najvyššiu bezpečnosť.

Pružina umožňuje jednoduché odstránenie vyvrtaného materiálu z píly.

Stopka úchytu s tromi bezpečnostnými plochami zabraňuje kruhovej pílyke prešmykovať v skľučovadle a zaisťuje tak maximálnu presnosť točivého momentu. Priemery 16-76 mm s 10 mm a viac ako 80 mm s 13 mm bezpečnostnými plochami trojhranné stopky uchytania.

Vymeniteľné pilotné vrtáky a pružiny.

Použitím chladiaceho gélu predĺžite životnosť kruhovej pílyky. Pre rezanie do kovu použite olej na rezanie, na hliník terpentýn, na plast vodu a liatinu režeť nasucho.

Vhodné na vrtanie ocele (<1200 N/mm²) do 4 mm, nerezovej ocele do 2 mm, hliníku, zinku, liatiny, mede, laminátu a PVC.

| Ø (mm) | Max. hĺbka rezania (mm) | Množstvo v balíku | Objednávacie množstvo | Obj.č. | EAN kód |
|--|-------------------------|-------------------|-----------------------|------------|---------------|
| 16 | 25 | 1 | 1 | 4932479033 | 4058546363239 |
| 18 | 25 | 1 | 1 | 4932479034 | 4058546368289 |
| 19 | 25 | 1 | 1 | 4932479035 | 4058546368296 |
| 20 | 25 | 1 | 1 | 4932479036 | 4058546368302 |
| 22 | 25 | 1 | 1 | 4932479037 | 4058546368319 |
| 24 | 25 | 1 | 1 | 4932479038 | 4058546368326 |
| 25 | 25 | 1 | 1 | 4932479039 | 4058546368333 |
| 29 | 25 | 1 | 1 | 4932479040 | 4058546368340 |
| 30 | 25 | 1 | 1 | 4932479041 | 4058546368357 |
| 32 | 25 | 1 | 1 | 4932479042 | 4058546368364 |
| 35 | 25 | 1 | 1 | 4932479043 | 4058546368371 |
| 38 | 25 | 1 | 1 | 4932479044 | 4058546368388 |
| 40 | 25 | 1 | 1 | 4932479045 | 4058546368395 |
| 44 | 25 | 1 | 1 | 4932479046 | 4058546368401 |
| 45 | 25 | 1 | 1 | 4932479047 | 4058546368418 |
| 50 | 25 | 1 | 1 | 4932479048 | 4058546368425 |
| 51 | 25 | 1 | 1 | 4932479049 | 4058546368432 |
| 54 | 25 | 1 | 1 | 4932479050 | 4058546368449 |
| 60 | 25 | 1 | 1 | 4932479051 | 4058546368456 |
| 64 | 25 | 1 | 1 | 4932479052 | 4058546368463 |
| 70 | 25 | 1 | 1 | 4932479053 | 4058546368470 |
| 76 | 25 | 1 | 1 | 4932479054 | 4058546368487 |
| 80 | 25 | 1 | 1 | 4932479055 | 4058546368494 |
| 85 | 25 | 1 | 1 | 4932479056 | 4058546368500 |
| 102 | 25 | 1 | 1 | 4932479057 | 4058546368517 |
| Sada kruhových pílok TCT (4 ks) | | 4 | 1 | 4932479058 | 4058546368524 |
| 4 x kruhové pílyky TCT: Ø16, 20, 25, 32 mm. 1/8" imbusový kľúč | | | | | |
| Pilotný vrták (Ø6 x 76mm) vrátane pružiny pre kruhové pílyky T.C.T | | 1 | 1 | 4932479059 | 4058546368531 |
| Pilotný vrták s pružinou pre kruhové kruhové pílyky TCT | | 3 | 1 | 4932479060 | 4058546368548 |
| Závitová skrutka M6 pre kruhové pílyky TCT | | 3 | 1 | 4932479061 | 4058546368555 |

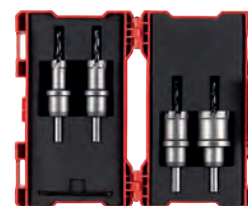

| Kruhová pílyka Ø mm | Rýchlosť - ot/min | |
|---------------------|-----------------------------|---|
| | Oceľ < 800N/mm ² | Nehrdzavejúca oceľ / Oceľ < 1200N/mm ² |
| 16 | 995 | 696 |
| 20 | 796 | 557 |
| 25 | 637 | 446 |
| 30 | 531 | 371 |
| 35 | 455 | 318 |
| 40 | 398 | 279 |
| 45 | 354 | 248 |
| 50 | 318 | 223 |
| 55 | 289 | 203 |
| 60 | 265 | 186 |
| 65 | 245 | 171 |
| 70 | 227 | 159 |
| 75 | 212 | 149 |
| 80 | 199 | 139 |
| 85 | 187 | 131 |
| 90 | 177 | 124 |
| 95 | 168 | 117 |
| 100 | 159 | 111 |

Kruhové pílyky BIG HAWG™ Multi Material

Univerzálne kruhové pílyky BIG Hawg sú ideálne pre elektrikárov, tesárov, montáže kuchýň, vzduchotechniky a inštalatérov.

Sú určené pre použitie so širokou škálou materiálov:

Tehly * - vhodné pre prácu s plnými tehliami aj s tehliami s dutinami.

Pórobetónové bloky*, ľahčené betónové bloky a škvárovbetónové tvárnice.

Ľahké stavebné pieskovcové bloky až do tvrdosti 30 N / mm².

Mäkké drevá, drevotriesky, preglejky, drevovláknité dosky (MDF).

Plasty a plastom pokryté dosky (Contiboard).

* Nie sú vhodné pre použitie v tvrdých materiáloch, ako betón, žula, stredne tvrdé až tvrdé pieskovcové bloky, prírodný kameň a tvrdé tehly z tvrdosťou presahujúcou 30 N / mm².



| Ø (mm) | Max. hĺbka rezania (mm) | Počet zubov | Množstvo v balíku | Objednávacie množstvo | Obj.č. | EAN kód |
|--------|-------------------------|-------------|-------------------|-----------------------|------------|---------------|
| 25 | 60 | 2 | 1 | 1 | 4932464921 | 4058546228668 |
| 30 | 60 | 2 | 1 | 1 | 4932464922 | 4058546228675 |
| 35 | 60 | 2 | 1 | 1 | 4932464923 | 4058546228682 |
| 44 | 60 | 2 | 1 | 1 | 4932464924 | 4058546228699 |
| 51 | 60 | 3 | 1 | 1 | 4932464925 | 4058546228705 |
| 54 | 60 | 3 | 1 | 1 | 4932464926 | 4058546228712 |
| 57 | 60 | 3 | 1 | 1 | 4932464927 | 4058546228729 |
| 65 | 60 | 3 | 1 | 1 | 4932464928 | 4058546228736 |
| 68 | 60 | 3 | 1 | 1 | 4932464929 | 4058546228743 |
| 70 | 60 | 3 | 1 | 1 | 4932464930 | 4058546228750 |
| 76 | 60 | 3 | 1 | 1 | 4932464931 | 4058546228767 |
| 82 | 60 | 3 | 1 | 1 | 4932464932 | 4058546228774 |
| 92 | 60 | 3 | 1 | 1 | 4932464933 | 4058546228781 |
| 102 | 60 | 3 | 1 | 1 | 4932464934 | 4058546228798 |
| 108 | 60 | 3 | 1 | 1 | 4932464935 | 4058546228804 |
| 117 | 60 | 3 | 1 | 1 | 4932464936 | 4058546228811 |
| 133 | 60 | 3 | 1 | 1 | 4932464937 | 4058546228828 |
| 159 | 60 | 3 | 1 | 1 | 4932464938 | 4058546228835 |



BIG HAWG™ sada univerzálnych kruhových pílok

| Charakteristika produktu | Množstvo v balíku | Objednávacie množstvo | Obj.č. | EAN kód |
|---|-------------------|-----------------------|------------|---------------|
| <p>Sada kruhových pílok BIG HAWG™ Multimateriál (10 ks)</p> <p>Kruhové pílyky BIG Hawg Multi Material: 35, 44, 51, 57, 68, 76 mm. 1 x hriadeľ s pilotným vrtákom. 2 x pilotný vrták. 1 x diamantový pilník. 1 x šesťhranný kľúč</p> | 10 | 1 | 4932464939 | 4058546228842 |



BIG HAWG™ univerzálne príslušenstvo

| Charakteristika produktu | Množstvo v balíku | Objednávacie množstvo | Obj.č. | EAN kód |
|--|-------------------|-----------------------|------------|---------------|
| ① Univerzálny pilotný vrták BIG HAWG™ | 1 | 1 | 4932464940 | 4058546228859 |
| ② Univerzálny upínací hriadeľ s pilotným vrtákom BIG HAWG™ | 1 | 1 | 4932464941 | 4058546228866 |
| ③ Centrovací plochý vodiaci vrták 3/8" - len na drevo | 1 | 1 | 48271401 | 045242121397 |



HCS kruhové píly

Optimalizovaná geometria zubov 5 TPI pre čisté rezy do mäkkého materiálu.
Pre použitie na plast a sadrokartónové dosky.

| Ø (mm) | Max. hĺbka rezania (mm) | Množstvo v balíku | Objednávacie množstvo | Obj.č. | EAN kód |
|--------|-------------------------|-------------------|-----------------------|------------|---------------|
| 121 | 96 | 1 | 1 | 4932472076 | 4058546324728 |
| 127 | 96 | 1 | 1 | 4932472077 | 4058546324735 |
| 133 | 96 | 1 | 1 | 4932472078 | 4058546324742 |
| 138 | 96 | 1 | 1 | 4932472079 | 4058546324759 |
| 150 | 96 | 1 | 1 | 4932472080 | 4058546324766 |
| 168 | 96 | 1 | 1 | 4932472081 | 4058546324773 |
| 172 | 96 | 1 | 1 | 4932472082 | 4058546324780 |
| 177 | 96 | 1 | 1 | 4932472083 | 4058546324797 |
| 186 | 96 | 1 | 1 | 4932472084 | 4058546324803 |
| 210 | 96 | 1 | 1 | 4932472085 | 4058546324810 |
| 212 | 96 | 1 | 1 | 4932472086 | 4058546324827 |
| 226 | 96 | 1 | 1 | 4932472087 | 4058546324834 |



Systémové príslušenstvo pre HCS kruhové píly

Systémové príslušenstvo pre použitie s HCS kruhovými pílkami

- Hriadel s pilotným vrtákom
- Pilotný vrták

| Charakteristika produktu | Množstvo v balíku | Objednávacie množstvo | Obj.č. | EAN kód |
|--|-------------------|-----------------------|------------|---------------|
| ① HCS hriadel s pilotným vrtákom | 1 | 1 | 4932472088 | 4058546324841 |
| ② HCS pilotný vrták Ø 6 a dĺžka 150 mm | 1 | 1 | 4932472089 | 4058546324858 |



SHOCKWAVE™ IMPACT DUTY kruhové píly

SHOCKWAVE 
IMPACT DUTY

| Ø (mm) | Množstvo v balíku | Objednávacie množstvo | Obj.č. | EAN kód |
|--|-------------------|-----------------------|------------|---------------|
| 19 | 1 | 1 | 49569805 | 045242321094 |
| 22 | 1 | 1 | 49569810 | 045242321100 |
| 25 | 1 | 1 | 49569815 | 045242321117 |
| ① 29 | 1 | 1 | 49569820 | 045242321124 |
| 32 | 1 | 1 | 49569825 | 045242321131 |
| 35 | 1 | 1 | 49569830 | 045242321148 |
| 38 | 1 | 1 | 49569835 | 045242321155 |
| ② 3 ks Shockwave sada. Ø 22 / 29 / 35 mm. | 3 | 1 | 49224800 | 045242321162 |
| Vystreľovacia pružina a závrtná skrutka. | 1 | 1 | 4932430466 | 4002395381272 |
| Vodiaci vrták s upínacím trňom | 1 | 1 | 4932430477 | 4002395381388 |



MOŽNOSTI POUŽITIA

KERAMICKÉ DLAŽDICE

- Všetky druhy, tvrdé aj mäkké:
Porcelán/gres/žula/lomový kameň/
Terrazzo/umelý kameň/terakota/
Aglomerát/glazované

ZLIATINA

SKLOLAMINÁT/GRP

- (Plast plnený sklom)/perspex

POUŽÍVANIE:

1. Naskrutkujte adaptér brúsky M14 na kruhovú pílu a pevne dotiahnite kľúčom. Potom nasadte na uholvú brúsku aretáciu vretena a nasadte adaptér priamo na vreteno; pevne utiahnite kľúčom.
2. Ak dlaždice nie sú pripevnené k stene alebo podlahe, uistite sa, že sú pevne zaistené svorkou.
3. Zapnite náradie na plnú rýchlosť. Pomaly sa približujte k dlaždici vrtákom pod uhlom 20-30° a miernym tlakom, aby ste sa vyhli šmýkaniu na dlaždici. Keď sa vrták začne zarezávať do dlaždice a vytvorí drážku, postupne zdvihnite vrták tak, aby bol vodorovne (90°) s dlaždicou.
4. Na dosiahnutie maximálnej životnosti náradia aplikujte mierny tlak a oscilujúci kruhový pohyb.
5. Aby ste optimalizovali životnosť a rýchlosť rezu pri rezaní materiálu hrubšieho ako 10 mm, zdvihnite vrták/kruhovú pílu z otvoru každých 5 sekúnd a pred pokračovaním v rezaní ho nechajte rotovať na vzduchu, aby sa ochladil.

DIAMANTOVÉ VRTÁKY NA DLAŽDICE M14



Diamantové vrtáky a kruhové píly sú určené na rezanie otvorov do extrémne tvrdých materiálov, ako sú porcelánové/gresové/kamenné dlaždice, liatina alebo sklolaminát. Tieto vrtáky a kruhové píly zaručujú vynikajúcu životnosť a rýchle rezanie aj tých najtvrdších materiálov. Možno ich používať ako s uholvými brúskami s potrebným adaptérom, tak s vrtáčkami.

Minimálne chladenie vodou: Na chladenie vrtákov a kruhových pílok počas rezania nie je potrebný nepretržitý prúd vody. Pre optimálny výkon ich jednoducho ponorte do vody pred začatím rezu a každých 5 sekúnd počas rezania.

Čisté otvory: Vyvrtávajú čisté a presné otvory bez poškriabania obvodu.

Vynikajúca životnosť a odolnosť vďaka vysoko kvalitnému diamantovému spojivu a robustnému zliatinovému telu, ktoré odoláva ohýbaniu pri namáhaní.

Jednoduché odstránenie odpadu vďaka viacerým prístupovým otvorom.

M14 Diamantové vrtáky pre suché vŕtanie

| Ø (mm) | Uchytenie | Množstvo v balíku | Objednávacie množstvo | Obj.č. | EAN kód |
|---|-----------|-------------------|-----------------------|------------|---------------|
| 5 | M14 | 1 | 1 | 4932471758 | 4058546296575 |
| 6 | M14 | 1 | 1 | 4932471759 | 4058546296582 |
| 8 | M14 | 1 | 1 | 4932471760 | 4058546296599 |
| 10 | M14 | 1 | 1 | 4932471761 | 4058546296605 |
| 12 | M14 | 1 | 1 | 4932471762 | 4058546296612 |
| 14 | M14 | 1 | 1 | 4932471763 | 4058546296629 |
| 16 | M14 | 1 | 1 | 4932471764 | 4058546296636 |
| 18 | M14 | 1 | 1 | 4932478276 | 4058546344535 |
| 20 | M14 | 1 | 1 | 4932478277 | 4058546344542 |
| 25 | M14 | 1 | 1 | 4932478278 | 4058546344559 |
| 32 | M14 | 1 | 1 | 4932478279 | 4058546344566 |
| 35 | M14 | 1 | 1 | 4932478280 | 4058546344573 |
| 40 | M14 | 1 | 1 | 4932478281 | 4058546344580 |
| 44 | M14 | 1 | 1 | 4932478282 | 4058546344597 |
| 51 | M14 | 1 | 1 | 4932478283 | 4058546344603 |
| 55 | M14 | 1 | 1 | 4932478284 | 4058546344610 |
| 68 | M14 | 1 | 1 | 4932478285 | 4058546344627 |
| 75 | M14 | 1 | 1 | 4932478286 | 4058546344634 |
| 102 | M14 | 1 | 1 | 4932478287 | 4058546344641 |
| DIAMOND MAX™ diamantové vrtáky sada 4 ks | | 4 | 1 | 4932471863 | 4058546297626 |
| Ø 6, 8, 10, 14 mm | | | | | |

| Charakteristika produktu | Upínanie náradia | Upínanie | Množstvo v balíku | Objednávacie množstvo | Obj.č. | EAN kód |
|--|------------------|----------|-------------------|-----------------------|------------|---------------|
| Adaptér pre M14F diamantové vrtáky do leštičky MILWAUKEE® | M9 x 0.75 | M14 | 1 | 1 | 4932472090 | 4058546324865 |
| Adaptér pre montáž diamantových vrtákov M14 na brúsku MILWAUKEE® | M16 x 1.0 | M14 | 1 | 1 | 4932472265 | 4058546339111 |

DIAMOND MAX
TM



M14 Diamantové vrtáky pre suché vŕtanie

Diamantové vrtáky M14 a kruhové píly boli vyvinuté špeciálne pre prácu s extrémne tvrdými materiálmi, ako sú porcelánové / gresové / lomové dlaždice, sklaminát, kde je stále ťažšie pracovať s konvenčnými vrtákmi. Tieto vrtáky a kruhové píly zaručujú vynikajúci výkon a dlhú životnosť aj v tých náročnejších materiáloch. Závit M14 je vhodný na priamu montáž na uhlovú brúsku alebo s príslušnými adaptérmi pre montáž leštičky a lisovacej brúsky.

| Charakteristika produktu | Ø (mm) | Pracovná dĺžka (mm) | Množstvo v balíku | Objednávacie množstvo | Obj.č. | EAN kód |
|--------------------------------|--------|---------------------|-------------------|-----------------------|------------|---------------|
| Diamantový frézovací vrták M14 | 20 | 35 | 1 | 1 | 4932479078 | 4058546368722 |



Diamantový brúsny kotúč M14

Optimálne pre všetky typy opráv v stiesnených priestoroch.

Na odstraňovanie a vyrovnávanie lepidla pri výmene rozbitých obkladačiek.

Na brúsenie rôznych materiálov napr. žula, kameň, porcelánové dlaždice, keramické dlaždice, betón, poter a odstraňovanie lepidiel.

Závit M14: Na priame pripevnenie na uhlovú brúsku.

| Charakteristika produktu | Ø (mm) | Výška brúsneho kotúča [mm] | Výška segmentu (mm) | Množstvo v balíku | Objednávacie množstvo | Obj.č. | EAN kód |
|-----------------------------|--------|----------------------------|---------------------|-------------------|-----------------------|------------|---------------|
| Diamantový brúsny kotúč M14 | 50 | 27 | 2 | 1 | 1 | 4932479079 | 4058546368739 |



MOŽNOSTI POUŽITIA

KERAMICKÉ DLAŽDICE



- Všetky druhy, tvrdé aj mäkké:
Porcelán/gres/žula/lomový kameň/
Terrazzo/umelý kameň/terakota/
Aglomerát/glazované

ZLIATINA



SKLOLAMINÁT/GRP



- (Plast plnený sklom)/perspex

SPÔSOB POUŽÍVANIA NA UHLOVEJ BRÚSKE:

1. Naskrutkujte adaptér brúsky M14 na kruhovú pítku a pevne dotiahnite kľúčom. Potom nasadte na uhlovú brúsku aretáciu vretena a nasadte adaptér priamo na vreteno; pevne utiahnite kľúčom.
2. Ak dlaždice nie sú pripevnené k stene alebo podlahe, uistite sa, že sú pevne zaistené svorkou.
3. Ponorte reznú hranu kruhovej pítky do vody.
4. Zapnite uhlovú brúsku na plnú rýchlosť. Pomaly sa približujte k dlaždici kruhovou pítkou pod uhlom 20-30° a miernym tlakom, aby ste sa vyhli šmýkaniu na dlaždici. Keď sa píłka začne zarezávať do dlaždice a vytvorí drážku, postupne zdvihnite pítku tak, aby bola vodorovne s dlaždicou.
5. Každých 5 sekúnd ponorte reznú hranu kruhovej pítky do vody.
6. Na dosiahnutie maximálnej životnosti náradia aplikujte mierny tlak a oscilujúci kruhový pohyb.

1/4" VRTÁKY PRE SUCHÉ/MOKRÉ VŔTANIE DIAMOND MAX™



Diamantové vrtáky a kruhové pítky sú určené na rezanie otvorov do extrémne tvrdých materiálov, ako sú porcelánové/gresové/kamenné dlaždice, liatina alebo sklolaminát. Tieto vrtáky a kruhové pítky zaručujú vynikajúcu životnosť a rýchle rezanie aj tých najtvrdších materiálov. Možno ich používať ako s uhlovými brúskami s potrebným adaptérom, tak s vŕtačkami.

Minimálne chladenie vodou: Na chladenie vrtákov a kruhovej pítky počas rezania nie je potrebný nepretržitý prúd vody. Pre

optimálny výkon ich jednoducho ponorte do vody pred začatím rezu a každých 5 sekúnd počas rezania.

Čisté otvory: Vyvrtávajú čisté a presné otvory bez poškrabaniu obvodu.

Vynikajúca životnosť a odolnosť vďaka vysoko kvalitnému diamantovému spojivu a robustnému zliatinovému telu, ktoré odoláva ohýbaniu pri namáhaní.

Jednoduché odstránenie odpadu vďaka viacerým prístupovým otvorom.

DIAMOND PLUS™ 1/4" vrtáky pre mokré / suché vrtanie

| Ø (mm) | Uchytenie | Množstvo v balíku | Objednávacie množstvo | Obj.č. | EAN kód |
|--------|-----------|-------------------|-----------------------|----------|--------------|
| ① 5 | 1/4" Hex | 1 | 1 | 49560503 | 045242223732 |
| 6 | 1/4" Hex | 1 | 1 | 49560505 | 045242223749 |
| 8 | 1/4" Hex | 1 | 1 | 49560507 | 045242223756 |
| 10 | 1/4" Hex | 1 | 1 | 49560509 | 045242223763 |
| 12 | 1/4" Hex | 1 | 1 | 49560511 | 045242223770 |
| 15 | 1/4" Hex | 1 | 1 | 49560513 | 045242223787 |
| 20 | 1/4" Hex | 1 | 1 | 49560515 | 045242223794 |
| 25 | 1/4" Hex | 1 | 1 | 49560517 | 045242223800 |

Sada vrtákov pre suché / mokré vrtanie DIAMOND PLUS™ (3 ks)

Ø 6, 8, 10 mm

| Ø (mm) | Uchytenie | Množstvo v balíku | Objednávacie množstvo | Obj.č. | EAN kód |
|--------|-----------|-------------------|-----------------------|----------|--------------|
| 22 | 1/2" x 20 | 1 | 1 | 49565605 | 045242308439 |
| 29 | 1/2" x 20 | 1 | 1 | 49565615 | 045242308446 |
| 32 | 5/8" x 18 | 1 | 1 | 49565620 | 045242308453 |
| 35 | 5/8" x 18 | 1 | 1 | 49565625 | 045242308460 |
| ② 38 | 5/8" x 18 | 1 | 1 | 49565630 | 045242308477 |
| 44 | 5/8" x 18 | 1 | 1 | 49565640 | 045242308491 |
| 51 | 5/8" x 18 | 1 | 1 | 49565645 | 045242308507 |
| 64 | 5/8" x 18 | 1 | 1 | 49565660 | 045242308521 |
| 68 | 5/8" x 18 | 1 | 1 | 49565664 | 045242337835 |



| Charakteristika produktu | Hodí sa do priemeru píly | Upínanie | Upínanie korunky | Množstvo v balíku | Objednávacie množstvo | Obj.č. | EAN kód |
|--------------------------|--------------------------|------------|------------------|-------------------|-----------------------|------------|---------------|
| Unášač | Ø 14-30 mm | 9.5 mm Hex | 1/2" x 20 | 1 | 1 | 4932479465 | 4058546372590 |
| Unášač | Ø 32-210 mm | 9.5 mm Hex | 5/8" x 18 | 1 | 1 | 4932479466 | 4058546372606 |
| Adaptér pre brúsky. | Ø 22-29mm | M14 | 1/2" x 20 | 1 | 1 | 4932430464 | 4002395381258 |
| Adaptér na brúsky | Ø 32-68mm | M14 | 5/8" x 18 | 1 | 1 | 4932430465 | 4002395381265 |

Profesionálny systém chladenia vodou

Konštantný prívod vody výrazne zvyšuje životnosť vrtáka.

Systém dodávky vody s regulátorom vody na riadenie prietoku vody.

Navádzanie vrtáka zaisťuje bezpečné vrtanie do materiálu bez kĺzania a poškodenia povrchu.

Jednoduché upevnenie a odobratie z povrchov vďaka vákuovému upevňovaniu.



| Charakteristika produktu | Množstvo v balíku | Objednávacie množstvo | Obj.č. | EAN kód |
|---|-------------------|-----------------------|------------|---------------|
| Vedenie vrtákov pre diam. Kruhové píly. | 1 | 1 | 4932352332 | 4002395369911 |

Mokr  diamantov  vrtanie

- ① Štandardn  upnutie 1/2" G
- ② Štandardn  upnutie 1 1/4" UNC
- ③ Laserom privaren  segmenty zaru uj  v born  v kon
- ③ V ška segmentu je 10 mm pre vynikaj cu  ivotnosť



THIN KERF Diamantov  korunky na mokr  vrtanie

Diamantov  segmenty s  navrhnut  špeci lne pre akumul torov  stroje MX FUEL.

Optimalizovan  pre sieťov  diamantov  vrt ky do 2200 W.

V ška laserom zvaran ho segmentu 10 mm pre vynikaj cu  ivotnosť.

Štandardn  upnutie 1/2" G do 40 mm, štandardn  upnutie 1, 1 1/4" UNC od 51 mm do 150 mm.



|   (mm) | Charakteristika produktu | DD3 152 | MXF DCD 150 | Uchytenie korunky | Pracovn  dĺ ka (mm) B | Celkov  dĺ ka (mm) A | Mno stv  v baliku | Objedn vacie mno stvo | Obj.  . | EAN k d |
|--------|--------------------------|---------|-------------|-------------------|-----------------------|----------------------|-------------------|-----------------------|------------|---------------|
| 12 | WCHP-TK 12 mm | ✓ | ✓ | 1/2" G | 200 | 270 | 1 | 1 | 4932472167 | 4058546325633 |
| 14 | WCHP-TK 14 mm | ✓ | ✓ | 1/2" G | 300 | 370 | 1 | 1 | 4932472168 | 4058546325640 |
| 16 | WCHP-TK 16 mm | ✓ | ✓ | 1/2" G | 300 | 370 | 1 | 1 | 4932472169 | 4058546325657 |
| 18 | WCHP-TK 18 mm | ✓ | ✓ | 1/2" G | 300 | 370 | 1 | 1 | 4932472170 | 4058546325664 |
| 20 | WCHP-TK 20 mm | ✓ | ✓ | 1/2" G | 300 | 370 | 1 | 1 | 4932472171 | 4058546325671 |
| 22 | WCHP-TK 22 mm | ✓ | ✓ | 1/2" G | 300 | 370 | 1 | 1 | 4932472172 | 4058546325688 |
| 24 | WCHP-TK 24 mm | ✓ | ✓ | 1/2" G | 300 | 370 | 1 | 1 | 4932472173 | 4058546325695 |
| 25 | WCHP-TK 25 mm | ✓ | ✓ | 1/2" G | 300 | 370 | 1 | 1 | 4932472174 | 4058546325701 |
| 28 | WCHP-TK 28 mm | ✓ | ✓ | 1/2" G | 300 | 370 | 1 | 1 | 4932472175 | 4058546325718 |
| 30 | WCHP-TK 30 mm | ✓ | ✓ | 1/2" G | 300 | 370 | 1 | 1 | 4932472176 | 4058546325725 |
| 32 | WCHP-TK 32 mm | ✓ | ✓ | 1/2" G | 300 | 370 | 1 | 1 | 4932472177 | 4058546325732 |
| 35 | WCHP-TK 35 mm | ✓ | ✓ | 1/2" G | 300 | 370 | 1 | 1 | 4932472178 | 4058546325749 |
| 40 | WCHP-TK 40 mm | ✓ | ✓ | 1/2" G | 300 | 370 | 1 | 1 | 4932472180 | 4058546325763 |
| 46 | WCHP-TK 46 mm | ✓ | ✓ | 1 1/4" UNC | 450 | 525 | 1 | 1 | 4932478953 | 4058546362355 |
| 51 | WCHP-TK 51 mm | ✓ | ✓ | 1 1/4" UNC | 450 | 525 | 1 | 1 | 4932472184 | 4058546325800 |
| 56 | WCHP-TK 56 mm | ✓ | ✓ | 1 1/4" UNC | 450 | 525 | 1 | 1 | 4932472185 | 4058546325817 |
| 61 | WCHP-TK 61 mm | ✓ | ✓ | 1 1/4" UNC | 450 | 525 | 1 | 1 | 4932472186 | 4058546325824 |
| 66 | WCHP-TK 66 mm | ✓ | ✓ | 1 1/4" UNC | 450 | 525 | 1 | 1 | 4932472187 | 4058546325831 |
| 68 | WCHP-TK 68 mm | ✓ | ✓ | 1 1/4" UNC | 450 | 525 | 1 | 1 | 4932478954 | 4058546362362 |
| 71 | WCHP-TK 71 mm | ✓ | ✓ | 1 1/4" UNC | 450 | 525 | 1 | 1 | 4932472188 | 4058546325848 |
| 76 | WCHP-TK 76 mm | ✓ | ✓ | 1 1/4" UNC | 450 | 525 | 1 | 1 | 4932472189 | 4058546325855 |
| 81 | WCHP-TK 81 mm | ✓ | ✓ | 1 1/4" UNC | 450 | 525 | 1 | 1 | 4932472190 | 4058546325862 |
| 86 | WCHP-TK 86 mm | ✓ | ✓ | 1 1/4" UNC | 450 | 525 | 1 | 1 | 4932472191 | 4058546325879 |
| 91 | WCHP-TK 91 mm | ✓ | ✓ | 1 1/4" UNC | 450 | 525 | 1 | 1 | 4932472192 | 4058546325886 |
| 101 | WCHP-TK 101 mm | ✓ | ✓ | 1 1/4" UNC | 450 | 525 | 1 | 1 | 4932472193 | 4058546325893 |
| 105 | WCHP-TK 105 mm | ✓ | ✓ | 1 1/4" UNC | 450 | 525 | 1 | 1 | 4932472194 | 4058546325909 |
| 111 | WCHP-TK 111 mm | ✓ | ✓ | 1 1/4" UNC | 450 | 525 | 1 | 1 | 4932472195 | 4058546325916 |
| 121 | WCHP-TK 121 mm | ✓ | ✓ | 1 1/4" UNC | 450 | 525 | 1 | 1 | 4932472196 | 4058546325923 |
| 126 | WCHP-TK 126 mm | ✓ | ✓ | 1 1/4" UNC | 450 | 525 | 1 | 1 | 4932478955 | 4058546362379 |
| 130 | WCHP-TK 130 mm | ✓ | ✓ | 1 1/4" UNC | 450 | 525 | 1 | 1 | 4932472197 | 4058546325930 |
| 140 | WCHP-TK 140 mm | ✓ | ✓ | 1 1/4" UNC | 450 | 525 | 1 | 1 | 4932472198 | 4058546325947 |
| 150 | WCHP-TK 150 mm | ✓ | ✓ | 1 1/4" UNC | 450 | 525 | 1 | 1 | 4932472199 | 4058546325954 |



Diamantové korunky na mokré vrtanie

| Charakteristika produktu | Charakteristika DD3 152 | DCM2 250C & DCM2 350C | Uchytenie korunky | Pracovná dĺžka (mm) B | Celková dĺžka (mm) A | Množstvo v balíku | Objednávacie množstvo | Obj.č. | EAN kód |
|--------------------------|-------------------------|-----------------------|-------------------|-----------------------|----------------------|-------------------|-----------------------|------------|---------------|
| 52 | WCHP 52 | ✓ | 1 ¼" UNC | 450 | 525 | 1 | 1 | 4932399707 | 4002395363582 |
| 62 | WCHP 62 | ✓ | 1 ¼" UNC | 450 | 525 | 1 | 1 | 4932399708 | 4002395363599 |
| 72 | WCHP 72 | ✓ | 1 ¼" UNC | 450 | 525 | 1 | 1 | 4932399709 | 4002395363605 |
| 82 | WCHP 82 | ✓ | 1 ¼" UNC | 450 | 525 | 1 | 1 | 4932399710 | 4002395363612 |
| 92 | WCHP 92 | ✓ | 1 ¼" UNC | 450 | 525 | 1 | 1 | 4932399711 | 4002395363629 |
| 102 | WCHP 102 | ✓ | 1 ¼" UNC | 450 | 525 | 1 | 1 | 4932399712 | 4002395363636 |
| 112 | WCHP 112 | ✓ | 1 ¼" UNC | 450 | 525 | 1 | 1 | 4932399713 | 4002395363643 |
| 122 | WCHP 122 | ✓ | 1 ¼" UNC | 450 | 525 | 1 | 1 | 4932399714 | 4002395363650 |
| 132 | WCHP 132 | ✓ | 1 ¼" UNC | 450 | 525 | 1 | 1 | 4932399715 | 4002395363667 |
| 152 | WCHP 152 | ✓ | 1 ¼" UNC | 450 | 525 | 1 | 1 | 4932399716 | 4002395363674 |
| 162 | WCHP 162 | ✓ | 1 ¼" UNC | 450 | 525 | 1 | 1 | 4932399717 | 4002395363681 |
| 172 | WCHP 172 | ✓ | 1 ¼" UNC | 450 | 525 | 1 | 1 | 4932352052 | 4002395367092 |
| 182 | WCHP 182 | ✓ | 1 ¼" UNC | 450 | 525 | 1 | 1 | 4932399718 | 4002395363698 |
| 202 | WCHP 202 | ✓ | 1 ¼" UNC | 450 | 525 | 1 | 1 | 4932399719 | 4002395363704 |
| 225 | WCHP 225 | ✓ | 1 ¼" UNC | 450 | 525 | 1 | 1 | 4932399720 | 4002395363711 |
| 250 | WCHP 250 | ✓ | 1 ¼" UNC | 450 | 525 | 1 | 1 | 4932399721 | 4002395363728 |
| 300 | WCHP 300 | ✓ | 1 ¼" UNC | 450 | 525 | 1 | 1 | 4932399722 | 4002395363735 |
| 350 | WCHP 350 | ✓ | 1 ¼" UNC | 450 | 525 | 1 | 1 | 4932399723 | 4002395363742 |

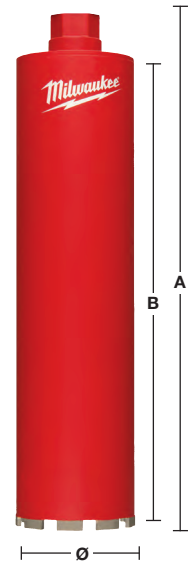

Diamantové korunky na suché vŕtanie s odsávaním - DCHXL

Výška segmentu 10 mm zaisťuje dlhú životnosť.
Laserom zvárané segmenty zaisťujú mimoriadnu odolnosť.



| Materiál | DCHXL | Materiál | DCHXL |
|-----------------------|-------|-----------------------------|-------|
| Armovaný betón | ◆ | Žula | ✘ |
| Umelý kameň – tvrdý | ✘ | Pieskovec – tvrdý | ✓ |
| Tehly – veľmi tvrdé | ✓ | Pieskovec – mäkký/abrazívny | ◆ |
| Tehly – stredne tvrdé | ◆ | Mramor | ✘ |
| Tehly – mäkké | ◆ | Dlažba | ✘ |
| Betón | ✘ | | |

✓ Veľmi vhodný. Odporúčané pre tento materiál.
✘ Nie je vhodný. Neodporúča sa pre tento materiál.

◆ Obmedzená vhodnosť - odporúčané pre občasné použitie. Veľmi dobré charakteristiky vŕtania, ale znížená životnosť.

| Charakteristika produktu | Ø (mm) | Uchytenie korunky | Pracovná dĺžka (mm) B | Celková dĺžka (mm) A | Množstvo v balíku | Objednávacie množstvo | Obj.č. | EAN kód |
|--------------------------|--------|-------------------|-----------------------|----------------------|-------------------|-----------------------|------------|---------------|
| DCHXL 38* | 38 | 1 ¼" UNC | 420 | 490 | 1 | 1 | 4932399753 | 4002395364060 |
| DCHXL 52 | 52 | 1 ¼" UNC | 420 | 490 | 1 | 1 | 4932399163 | 4002395357703 |
| DCHXL 68 | 68 | 1 ¼" UNC | 420 | 490 | 1 | 1 | 4932399164 | 4002395357710 |
| DCHXL 82 | 82 | 1 ¼" UNC | 420 | 490 | 1 | 1 | 4932399165 | 4002395357727 |
| DCHXL 102 | 102 | 1 ¼" UNC | 420 | 490 | 1 | 1 | 4932399166 | 4002395357734 |
| DCHXL 107 | 107 | 1 ¼" UNC | 420 | 490 | 1 | 1 | 4932399754 | 4002395364077 |
| ① DCHXL 112 | 112 | 1 ¼" UNC | 420 | 490 | 1 | 1 | 4932399167 | 4002395357741 |
| DCHXL 117 | 117 | 1 ¼" UNC | 420 | 490 | 1 | 1 | 4932399755 | 4002395364084 |
| DCHXL 122 | 122 | 1 ¼" UNC | 420 | 490 | 1 | 1 | 4932399168 | 4002395357758 |
| DCHXL 127 | 127 | 1 ¼" UNC | 420 | 490 | 1 | 1 | 4932399169 | 4002395357765 |
| DCHXL 132 | 132 | 1 ¼" UNC | 420 | 490 | 1 | 1 | 4932399170 | 4002395357772 |
| DCHXL 152 | 152 | 1 ¼" UNC | 420 | 490 | 1 | 1 | 4932399171 | 4002395357789 |
| DCHXL 162 | 162 | 1 ¼" UNC | 420 | 490 | 1 | 1 | 4932399172 | 4002395357796 |

* Počas predvŕtania nevyžaduje centrovanie

| Charakteristika produktu | Upínanie náradia | Uchytenie korunky | Množstvo v balíku | Objednávacie množstvo | Obj.č. | EAN kód |
|--|------------------|-------------------|-------------------|-----------------------|------------|---------------|
| ② Hlava na odsávanie prachu FIXTEC™ Clean Line | M18 x 2.5 | 1 ¼" UNC | 1 | 1 | 4932352172 | 4002395368242 |

| Charakteristika produktu | Množstvo v balíku | Objednávacie množstvo | Obj.č. | EAN kód |
|---|-------------------|-----------------------|------------|---------------|
| ③ Vodiaca tyč pre DD3-152. Je potrebný SDS-plus vodiaci vŕták (Ø 8 x 110 mm). | 1 | 1 | 4932352679 | 4002395373376 |
| ④ Vodiaca tyč na suché vŕtanie pre MXF DCD150. | 1 | 1 | 4932479580 | 4058546373740 |

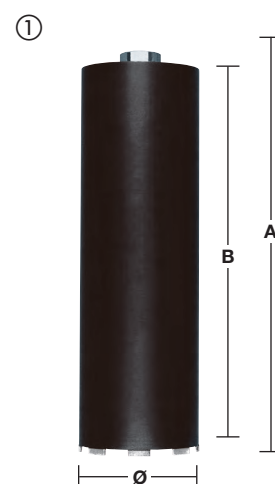

Diamantové korunky na suché vŕtanie s odsávaním prachu - DCHX

Výška segmentu 10 mm zaisťuje dlhú životnosť.

Laserom zvárané segmenty zaisťujú mimoriadnu odolnosť.

Vhodné na inštaláciu elektrických zásuviek a rozbočovacích škatúl.

Používajte len so strojom nastaveným na vŕtanie. Nie je vhodné používať príklep.

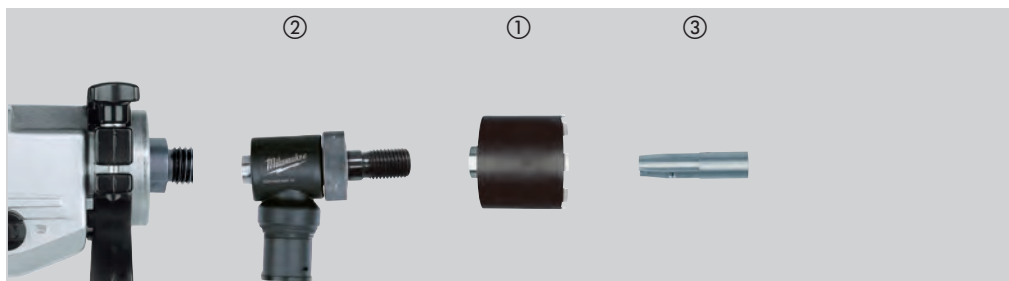

| Materiál | DCHX | Materiál | DCHX |
|-----------------------|------|-----------------------------|------|
| Armovaný betón | ◆ | Žula | ✘ |
| Umelý kameň – tvrdý | ✘ | Pieskovec – tvrdý | ✓ |
| Tehly – veľmi tvrdé | ✓ | Pieskovec – mäkký/abrazívny | ◆ |
| Tehly – stredne tvrdé | ◆ | Mramor | ✘ |
| Tehly – mäkké | ◆ | Dlažba | ✘ |
| Betón | ✘ | | |

- ✓ Veľmi vhodný. Odporúčané pre tento materiál.
- ✘ Nie je vhodný. Neodporúča sa pre tento materiál.
- ◆ Obmedzená vhodnosť - odporúčané pre občasné použitie. Veľmi dobré charakteristiky vŕtania, ale znížená životnosť.

| Charakteristika produktu | Ø (mm) | Uchytenie korunky | Pracovná dĺžka (mm) B | Celková dĺžka (mm) A | Množstvo v balíku | Objednávacie množstvo | Obj.č. | EAN kód |
|--------------------------|--------|-------------------|-----------------------|----------------------|-------------------|-----------------------|------------|---------------|
| ① DCHX 68 | 68 | 1 ¼" UNC | 60 | 130 | 1 | 1 | 4932399217 | 4002395358311 |
| ① DCHX 82 | 82 | 1 ¼" UNC | 60 | 130 | 1 | 1 | 4932399218 | 4002395358328 |

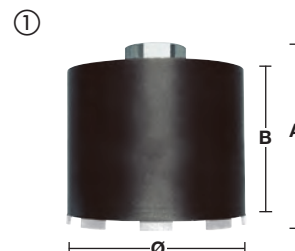

| Charakteristika produktu | Upínanie náradia | Uchytenie korunky | Množstvo v balíku | Objednávacie množstvo | Obj.č. | EAN kód |
|--|------------------|-------------------|-------------------|-----------------------|------------|---------------|
| ② Hlava na odsávanie prachu FIXTEC™ Clean Line | M18 x 2.5 | 1 ¼" UNC | 1 | 1 | 4932352172 | 4002395368242 |



| Charakteristika produktu | Množstvo v balíku | Objednávacie množstvo | Obj.č. | EAN kód |
|--|-------------------|-----------------------|------------|---------------|
| ③ Vodiaca tyč pre DD2-160. Dodávaná kompletne s upínacou maticou (4931622432). Je potrebný imbusový kľúč (4931616044) a SDS-plus vodiaci vŕták (Ø 8 x 160 mm). | 1 | 1 | 4932399173 | 4002395357802 |



Diamantové vŕtacie korunky na suché vŕtanie bez odsávania prachu - DCU / DCH

Výška segmentu 7 mm.

Laserom zvárané segmenty zaisťujú mimoriadnu odolnosť.

Vhodné na inštaláciu elektrických zásuviek a rozbočovacích škatúl.

Používajte len so strojom nastaveným na vŕtanie. Nie je vhodné používať príklep.

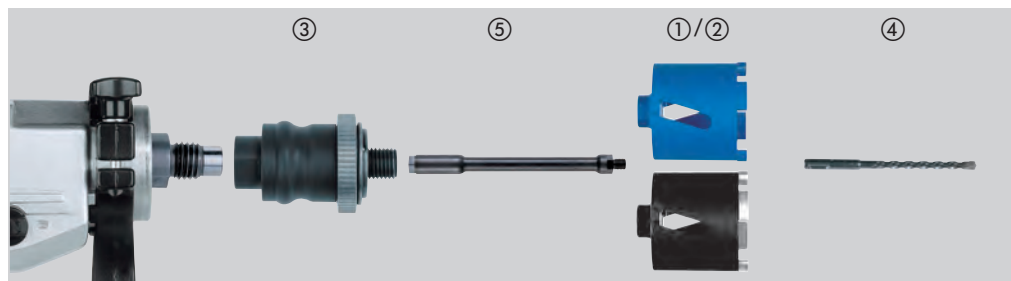

| Materiál | DCU | DCH | Materiál | DCU | DCH |
|-----------------------|-----|-----|-----------------------------|-----|-----|
| Armovaný betón | ◆ | ◆ | Žula | ✘ | ✘ |
| Umelý kameň – tvrdý | ✘ | ✘ | Pieskovec – tvrdý | ◆ | ✓ |
| Tehly – veľmi tvrdé | ◆ | ✓ | Pieskovec – mäkký/abrazívny | ✓ | ◆ |
| Tehly – stredne tvrdé | ✓ | ◆ | Mramor | ✘ | ✘ |
| Tehly – mäkké | ✓ | ◆ | Dlažba | ✘ | ✘ |
| Betón | ✘ | ✘ | | | |

- ✓ Veľmi vhodný. Odporúčané pre tento materiál.
- ✘ Nie je vhodný. Neodporúča sa pre tento materiál.
- ◆ Obmedzená vhodnosť - odporúčané pre občasné použitie. Veľmi dobré charakteristiky vŕtania, ale znížená životnosť.

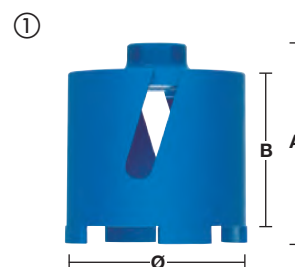

| Charakteristika produktu | Ø (mm) | Uchytenie korunky | Pracovná dĺžka (mm) B | Celková dĺžka (mm) A | Množstvo v balíku | Objednávacie množstvo | Obj.č. | EAN kód |
|--------------------------|--------|-------------------|-----------------------|----------------------|-------------------|-----------------------|------------|---------------|
| ① DCU 68 | 68 | M16 | 60 | 90 | 1 | 1 | 4932371978 | 4002395346035 |
| ① DCU 82 | 82 | M16 | 60 | 90 | 1 | 1 | 4932371979 | 4002395346042 |
| ② DCH 68 | 68 | M16 | 60 | 90 | 1 | 1 | 4932399579 | 4002395362080 |
| ② DCH 82 | 82 | M16 | 60 | 90 | 1 | 1 | 4932399580 | 4002395362097 |

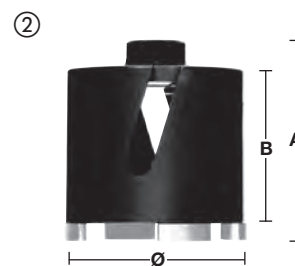

| Charakteristika produktu | Upínanie náradia | Uchytenie korunky | Množstvo v balíku | Objednávacie množstvo | Obj.č. | EAN kód |
|---|------------------|-------------------|-------------------|-----------------------|------------|---------------|
| ③ FIXTEC™ Adaptér. Výmena nástroja počas niekoľkých sekúnd. Žiadne ďalšie nástroje nie sú potrebné. | M18 x 2.5 | M16 | 1 | 1 | 4932399174 | 4002395357819 |
| ④ Je potrebný SDS-plus Vodiaci vŕták (Ø 8 x 160 mm). | | | 1 | 1 | 4932307071 | 4002395308873 |



| Charakteristika produktu | Upínanie adaptéra | Uchytenie korunky | Celková dĺžka (mm) A | Množstvo v balíku | Objednávacie množstvo | Obj.č. | EAN kód |
|--|-------------------|-------------------|----------------------|-------------------|-----------------------|------------|---------------|
| ④ Predĺženie medzi FIXTEC adaptérom a jadrovými vŕtákmi. | M16 | M16 | 300 | 1 | 1 | 4932369736 | 4002395346028 |



Diamantové vŕtacie korunky na suché vŕtanie bez odsávania prachu - DCH 150

Výška segmentu 10 mm.

Laserom zvárané segmenty zaisťujú mimoriadnu odolnosť.

Používajte len so strojom nastaveným na vŕtanie. Nie je vhodné používať príklep.

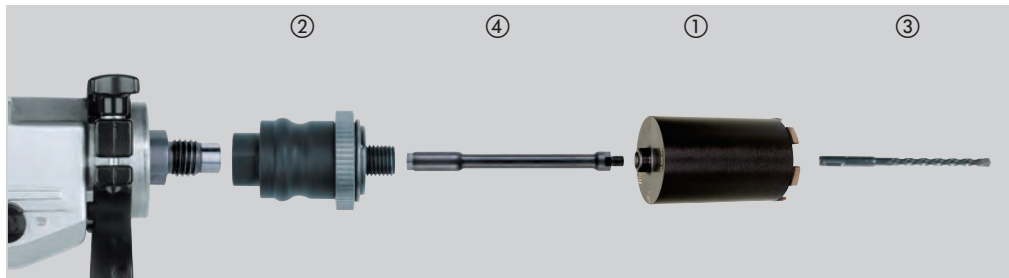

| Materiál | DCH | Materiál | DCH |
|-----------------------|-----|-----------------------------|-----|
| Armovaný betón | ◆ | Žula | ✘ |
| Umelý kameň – tvrdý | ✘ | Pieskovec – tvrdý | ✓ |
| Tehly – veľmi tvrdé | ✓ | Pieskovec – mäkký/abrazívny | ◆ |
| Tehly – stredne tvrdé | ✓ | Mramor | ✘ |
| Tehly – mäkké | ◆ | Dlažba | ✘ |
| Betón | ✘ | | |

- ✓ Veľmi vhodný. Odporúčané pre tento materiál.
- ✘ Nie je vhodný. Neodporúča sa pre tento materiál.
- ◆ Obmedzená vhodnosť - odporúčané pre občasné použitie. Veľmi dobré charakteristiky vŕtania, ale znížená životnosť.

| Charakteristika produktu | Ø (mm) | Uchytenie korunky | Pracovná dĺžka (mm) B | Celková dĺžka (mm) A | Množstvo v balíku | Objednávacie množstvo | Obj.č. | EAN kód | |
|--------------------------|-------------|-------------------|-----------------------|----------------------|-------------------|-----------------------|--------|------------|---------------|
| | DCH 150-52 | 52 | M16 | 150 | 180 | 1 | 1 | 4932352628 | 4002395372867 |
| | DCH 150-62 | 62 | M16 | 150 | 180 | 1 | 1 | 4932352629 | 4002395372874 |
| ① | DCH 150-68 | 68 | M16 | 150 | 180 | 1 | 1 | 4932352630 | 4002395372881 |
| | DCH 150-82 | 82 | M16 | 150 | 180 | 1 | 1 | 4932352631 | 4002395372898 |
| | DCH 150-102 | 102 | M16 | 150 | 180 | 1 | 1 | 4932352632 | 4002395372904 |
| | DCH 150-127 | 127 | M16 | 150 | 180 | 1 | 1 | 4932352633 | 4002395372911 |

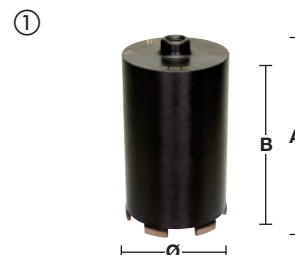

| Charakteristika produktu | Upínanie náradia | Uchytenie korunky | Množstvo v balíku | Objednávacie množstvo | Obj.č. | EAN kód |
|---|------------------|-------------------|-------------------|-----------------------|------------|---------------|
| FIXTEC™ Adaptér. Výmena nástroja počas niekoľkých sekúnd. Žiadne ďalšie nástroje nie sú potrebné. | M18 x 2.5 | M16 | 1 | 1 | 4932399174 | 4002395357819 |
| ② | 11 mm Hex | M16 | 1 | 1 | 4932399220 | 4002395358342 |
| ③ Je potrebný SDS-plus Vodiaci vŕták (Ø 8 x 260 mm). | | | 1 | 1 | 4932353821 | 4002395320141 |



| Charakteristika produktu | Upínanie adaptéra | Uchytenie korunky | Celková dĺžka (mm) A | Množstvo v balíku | Objednávacie množstvo | Obj.č. | EAN kód |
|--|-------------------|-------------------|----------------------|-------------------|-----------------------|------------|---------------|
| Predĺženie medzi FIXTEC adaptérom a jadrovými vŕtákmi. | M16 | M16 | 300 | 1 | 1 | 4932369736 | 4002395346028 |

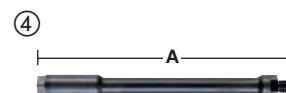

SHOCKWAVE 
IMPACT DUTY TM

VÝKON POSÚVAJÚCI VPRED

SHOCKWAVE™ SKRUTKOVACIE BITY

UPEVŇOVANIE

**WEAR
 GUARD
 TIP™**

Oskenujte
 QR kód a
 pozrite si
 video.



**ŠPECIÁLNA
 ZLIATINA 76™**



**OPTIMALIZOVANÁ
 SHOCK ZONE™**

MILWAUKEE® SHOCKWAVE™ IMPACT DUTY skrutkovacie bity sú vyrobené tak, aby boli najodolnejšími a najvhodnejšími bitmi na trhu. WEAR GUARD TIP™ je tvrdený laserom, aby vytvoril ochranný štít, ktorý chráni špičku počas životnosti bitu.

SHOCK ZONE™ je optimalizovaná pre všetky typy a dĺžky skrutkovacích bitov, absorbuje vysoký krútiaci moment a zabraňuje zlomeniu. Špeciálna CUSTOM ALLOY76™ oceľ a tepelné spracovanie hrotu zaisťujú najlepší výkon medzi bitmi a dlhšiu životnosť ako štandardné bity.

SHOCKWAVE™ skrutkovacie bity poskytujú extrémnu odolnosť aj pre najnáročnejšie aplikácie a pracoviská.



SHOCKWAVE™ IMPACT DUTY skrutkovacie bity

IMPACT

Príslušenstvo navrhnuté špeciálne na používanie so skrutkovačmi Shockwave Impact Duty™ nie je ideálne len na náročné rázové aplikácie, ale tiež poskytuje kompletne riešenie na vrtanie a skrutkovanie pre všetkých používateľov.

Geometria Shock Zone – Navrhnutá na všestranné účely.



Geometria Shock Zone znižuje tlak na hrote, čím sa znižuje možnosť jeho zlomenia. Vďaka kombinácii torznej zóny Shock Zone so špeciálnym tepelným spracovaním sa absorbujú rázy a bit sa môže ohýnať ako pružina.

Lisovaný hrot bitu umožňuje presné vloženie bitu do hlavy skrutky, čím sa znižuje jeho opotrebovávanie a predlžuje jeho životnosť.

Špeciálne navrhnutá ocel - Ocel MILWAUKEE® so špeciálnym zložením zaisťuje, že bity Shockwave sú odolnejšie voči rázom pri skrutkovaní.



- A) 25 mm 1/4" Hex - DIN 3126 - C 6.3
- B) 50 mm 1/4" Hex - DIN 3126 - E 6.3
- C) 90 mm 1/4" Hex - DIN 3126 - E 6.3
- D) 150 mm 1/4" Hex - DIN 3126 - E 6.3

| | Typ | Celková dĺžka (mm) | Dodávaný v | Množstvo v balíku | Objednávacie množstvo | Obj.č. | EAN kód |
|--|------|--------------------|------------|-------------------|-----------------------|---------------|---------------|
|  Philips | PH 1 | 25 | ① | 2 | 1 | 4932430850 | 4002395385126 |
| | | 50 | ① | 1 | 1 | 4932471564 | 4058546294632 |
| | | 90 | ① | 1 | 1 | 4932430851 | 4002395385133 |
| | PH 2 | 25 | ① | 2 | 1 | 4932430852 | 4002395385140 |
| | | 25 | ② | 25 | 10 | 4932430853 | 4002395385157 |
| | | 50 | ① | 1 | 1 | 4932430854 | 4002395385164 |
| | | 50 | ② | 10 | 10 | 4932430855 | 4002395385171 |
| | | 90 | ① | 1 | 1 | 4932430856 | 4002395385188 |
| | | 150 | ① | 1 | 1 | 4932471565 | 4058546294649 |
| | PH 3 | 25 | ① | 2 | 1 | 4932430857 | 4002395385195 |
| | | 50 | ① | 1 | 1 | 4932430858 | 4002395385201 |
| | | 90 | ① | 1 | 1 | 4932430859 | 4002395385218 |
|  Pozidrive | PZ 1 | 25 | ① | 2 | 1 | 4932430860 | 4002395385225 |
| | | 25 | ② | 25 | 10 | 4932430861 | 4002395385232 |
| | | 50 | ① | 1 | 1 | 4932471566 | 4058546294656 |
| | | 90 | ① | 1 | 1 | 4932430862 | 4002395385249 |
| | PZ 2 | 25 | ① | 2 | 1 | 4932430863 | 4002395385256 |
| | | 25 | ② | 25 | 10 | 4932430864 | 4002395385263 |
| | | 50 | ① | 1 | 1 | 4932430865 | 4002395385270 |
| | | 50 | ② | 10 | 10 | 4932430866 | 4002395385287 |
| | | 90 | ① | 1 | 1 | 4932430867 | 4002395385294 |
| | PZ 3 | 150 | ① | 1 | 1 | 4932471928 | 4058546298272 |
| | | 25 | ① | 2 | 1 | 4932430868 | 4002395385300 |
| | | 25 | ② | 25 | 10 | 4932430869 | 4002395385317 |
| 50 | | ① | 1 | 1 | 4932430870 | 4002395385324 | |
| | | 150 | ① | 1 | 4932471929 | 4058546298289 | |

① Blisterový obal



② Plastový zásobník



Minimálne množstvo pre objednávku = 10 kusov (príde v stojane) Objednávky > 10 ks je nutné objednať v násobkoch 10 (tj 10, 20, 30)

③ Stojan



SHOCKWAVE TM

IMPACT DUTY

| Typ | Celková dĺžka (mm) | Dodávaný v | Množstvo v balíku | Objednávacie množstvo | Obj.č. | EAN kód |
|---|--------------------|------------|-------------------|-----------------------|--------|--------------------------|
| TORX®  | TX 7 | 25 | ① | 2 | 1 | 4932471567 4058546294663 |
| | TX 8 | 25 | ① | 2 | 1 | 4932471568 4058546294670 |
| | TX 9 | 25 | ① | 2 | 1 | 4932471569 4058546294687 |
| | TX 10 | 25 | ① | 2 | 1 | 4932430871 4002395385331 |
| | | 50 | ① | 1 | 1 | 4932471570 4058546294694 |
| | TX 15 | 25 | ① | 2 | 1 | 4932430872 4002395385348 |
| | | 25 | ② | 25 | 10 | 4932430873 4002395385355 |
| | | 50 | ① | 1 | 1 | 4932451286 4002395157440 |
| | | 90 | ① | 1 | 1 | 4932471571 4058546294700 |
| | | 150 | ① | 1 | 1 | 4932471572 4058546294717 |
| | TX 20 | 25 | ① | 2 | 1 | 4932430874 4002395385362 |
| | | 25 | ② | 25 | 10 | 4932430875 4002395385379 |
| | | 50 | ① | 1 | 1 | 4932430876 4002395385386 |
| | | 50 | ② | 10 | 10 | 4932430877 4002395385393 |
| | | 90 | ① | 1 | 1 | 4932430878 4002395385409 |
| | | 150 | ① | 1 | 1 | 4932471573 4058546294724 |
| | TX 25 | 25 | ① | 2 | 1 | 4932430879 4002395385416 |
| | | 25 | ② | 25 | 10 | 4932430880 4002395385423 |
| | | 50 | ① | 1 | 1 | 4932430881 4002395385430 |
| | | 50 | ② | 10 | 10 | 4932430882 4002395385447 |
| | | 90 | ① | 1 | 1 | 4932430883 4002395385454 |
| | TX 27 | 25 | ① | 2 | 1 | 4932430884 4002395385461 |
| | TX 30 | 25 | ① | 2 | 1 | 4932430885 4002395385478 |
| | | 25 | ② | 25 | 10 | 4932430886 4002395385485 |
| | | 50 | ① | 1 | 1 | 4932430887 4002395385492 |
| | | 50 | ② | 10 | 10 | 4932471574 4058546294731 |
| | | 90 | ① | 1 | 1 | 4932471575 4058546294748 |
| | TX 40 | 25 | ① | 2 | 1 | 4932430888 4002395385508 |
| | | 25 | ② | 25 | 10 | 4932430889 4002395385515 |
| | | 50 | ① | 1 | 1 | 4932430890 4002395385522 |
| | TX 50 | 25 | ① | 2 | 1 | 4932430891 4002395385539 |
| | | 25 | ② | 15 | 10 | 4932430892 4002395385546 |

① Blisterový obal



② Plastový zásobník



Minimálne množstvo pre objednávku = 10 kusov (príde v stojane) Objednávky > 10 ks je nutné objednať v násobkoch 10 (tj 10, 20, 30)

③ Stojan



| | Typ | Celková dĺžka (mm) | Dodávaný v | Množstvo v balíku | Objednávacie množstvo | Obj.č. | EAN kód | |
|---|--------------|--------------------|------------|-------------------|-----------------------|--------|------------|---------------|
|  | TORX® B0 | TX B07 | 25 | ① | 2 | 1 | 4932471577 | 4058546294762 |
| | | TX B08 | 25 | ① | 2 | 1 | 4932471578 | 4058546294779 |
| | | TX B09 | 25 | ① | 2 | 1 | 4932471579 | 4058546294786 |
| | | TX B010 | 25 | ① | 2 | 1 | 4932471580 | 4058546294793 |
| | | TX B015 | 25 | ① | 2 | 1 | 4932471581 | 4058546294809 |
| | | TX B020 | 25 | ① | 2 | 1 | 4932471582 | 4058546294816 |
| | | TX B025 | 25 | ① | 2 | 1 | 4932471583 | 4058546294823 |
| | | TX B030 | 25 | ① | 2 | 1 | 4932471584 | 4058546294830 |
| | | TX B040 | 25 | ① | 2 | 1 | 4932471585 | 4058546294847 |
| | Hex | Hex 2.5 mm | Hex 2.5 mm | 25 | ① | 2 | 1 | 4932430893 |
| Hex 3 mm | | Hex 3 mm | 25 | ① | 2 | 1 | 4932430894 | 4002395385560 |
| Hex 4 mm | | Hex 4 mm | 25 | ① | 2 | 1 | 4932430895 | 4002395385577 |
| Hex 5 mm | | Hex 5 mm | 25 | ① | 2 | 1 | 4932430896 | 4002395385584 |
| Hex 6 mm | | Hex 6 mm | 25 | ① | 2 | 1 | 4932430897 | 4002395385591 |
| Hex 8 mm | | Hex 8 mm | 25 | ① | 2 | 1 | 4932430898 | 4002395385607 |
| Hex 10 mm | | Hex 10 mm | 25 | ① | 2 | 1 | 4932430899 | 4002395385614 |
| Hex 12 mm | | Hex 12 mm | 25 | ① | 2 | 1 | 4932430900 | 4002395385621 |
| S drážkou | SL 0.6 x 4.5 | SL 0.6 x 4.5 | 25 | ① | 2 | 1 | 4932430901 | 4002395385638 |
| | SL 0.8 x 5.5 | SL 0.8 x 5.5 | 25 | ① | 2 | 1 | 4932430902 | 4002395385645 |
| | SL 1.2 x 6.5 | SL 1.2 x 6.5 | 25 | ① | 2 | 1 | 4932430903 | 4002395385652 |

① Blisterový obal



SHOCKWAVE IMPACT DUTY TM

SHOCKWAVE™ Impact Duty™ sady bitov

| Charakteristika produktu | Množstvo v balíku | Objednávacie množstvo | Obj.č. | EAN kód |
|--|-------------------|-----------------------|------------|---------------|
| SHOCKWAVE™ IMPACT DUTY Sada 1 na karabínke (10 ks) | | | | |
| SHOCKWAVE™ IMPACT DUTY skrutkovacie bity: 10 x 50mm dĺžka: 2 x PH2 / 1 x PZ2 / 1 x TX15 / 2 x TX20 / 2 x TX25 / 1 x TX30 / 1 x TX40 | 10 | 50 | 4932480941 | 4058546412265 |
| ① SHOCKWAVE™ IMPACT DUTY Sada 2 na karabínke (10 ks) | | | | |
| SHOCKWAVE™ IMPACT DUTY skrutkovacie bity: 10 x 50mm dĺžka : 4 x PH2 / 4 x PZ2 / 1 x TX20 / 1 x TX25 | | | 4932492939 | 4058546478100 |
| SHOCKWAVE™ Impact Duty sada bitov (15 ks) | | | | |
| ② Shockwave Impact Duty™ 14 x 25 mm: 1 x PH1 / 2 x PH2, 1 x PZ1 / 2 x PZ2 / 1 x PZ3, 1 x TX10 / 2 x TX15 / 2 x TX20 / 1 x TX25 / 1 x TX30, 1 x Magnetický držiak bitov 60 mm | 15 | 10 | 4932430904 | 4002395385669 |
| SHOCKWAVE™ Impact Duty sada bitov (32 ks) | | | | |
| ③ Skrutkovacie bity SHOCKWAVE™ IMPACT DUTY: 27 x 25 mm dĺžka: 1 x PH1 / 2 x PH2 / 1 x PH3, 1 x PZ1 / 2 x PZ2 / 1 x PZ3, 2 x TX10 / 2 x TX15 / 3 x TX20 / 2 x TX25 / 2 x TX30 / 1 x TX40, 1 x TX B07 / 1 x TX B08 / 1 x TX B09 | 32 | 12 | 4932464240 | 4058546221850 |
| SHOCKWAVE™ IMPACT DUTY sada bitov Torx 32 ks | | | | |
| ④ SHOCKWAVE™ TX skrutkovacie bity: 31 x 25 mm dĺžka: 2 x TX10 / 4 x TX15 / 5 x TX20 / 5 x TX25 / 5 x TX30 / 2 x TX40 / 1 x TX50, 1 x TX B07 / 1 x TX B08 / 1 x TX B09 / 1 x TX B010 / 1 x TX B015 / 1 x TX B020 / 1 x TX B025, 1 x SHOCKWAVE™ držiak bitov 1 / 4" Hex upínanie 73 mm dĺžka | 32 | 12 | 4932471586 | 4058546294854 |
| SHOCKWAVE™ IMPACT DUTY Sada bitov (35 ks) | | | | |
| ⑤ SHOCKWAVE™ skrutkovacie bity: 24 x 25 mm dĺžka 1 x PH1 / 3 x PH2 / 1 x PH3, 2 x PZ1 / 3 x PZ2 / 1 x PZ3, 2 x TX10 / 2 x TX15 / 3 x TX20 / 3 x TX25 / 2 x TX30 / 1 x TX40, 7 x 50 mm length 1 x PH2 / 1 x PZ2, 1 x TX15 / 1 x TX20 / 1 x TX25 / 1 x TX30 / 1 x TX40, 3 x SHOCKWAVE™ magnetické nástavce s dĺžkou: 48 mm 1 x Hex 7 mm / 1 x Hex 8 mm / 1 x Hex 10 mm, 1 x SHOCKWAVE™ magnetický držiak bitov 60 mm dĺžka | 35 | 6 | 4932492003 | 4058546413705 |
| SHOCKWAVE™ IMPACT DUTY sada bitov (38 ks) | | | | |
| ⑥ SHOCKWAVE™ skrutkovacie bity: 16 x 25 mm dĺžka 1 x PH1 / 2 x PH2, 1 x PZ1 / 2 x PZ2, 1 x TX10 / 1 x TX15 / 2 x TX20 / 3 x TX25 / 2 x TX30 / 1 x TX40, 21 x 50 mm dĺžka 1 x PH1 / 3 x PH2 / 1 x PH3, 1 x PZ1 / 3 x PZ2 / 1 x PZ3, 1 x TX10 / 1 x TX15 / 1 x TX20 / 2 x TX25 / 3 x TX30 / 3 x TX40, 1 x SHOCKWAVE™ magnetický držiak bitov 60 mm | 38 | 6 | 4932492009 | 4058546413767 |
| SHOCKWAVE™ Impact Duty sada bitov (40 ks) | | | | |
| ⑦ SHOCKWAVE™ skrutkovacie bity: 25 x 25 mm dĺžka 1 x PH1 / 2 x PH2, 1 x PZ1 / 3 x PZ2, 2 x TX10 / 2 x TX15 / 3 x TX20 / 2 x TX25 / 2 x TX30 / 1 x TX40 / 1 x TX50, 1 x Hex 4 mm / 1 x Hex 5 mm, 1 x SL 0.6 x 4.5 / 1 x SL 0.8 x 5.5 / 1 x SL 1.2 x 6.5, 8 x 50 mm dĺžka 1 x PH2, 1 x PZ1 / 1 x PZ2, 1 x TX10 / 1 x TX15 / 1 x TX20 / 1 x TX25 / 1 x TX30, 1 x magnetický držiak bitov s dĺžkou 60 mm, 1 x magnetický držiak bitov s dĺžkou 152 mm, 3 x SHOCKWAVE™ 1/4" Hex vrtáky: Ø 3 / 4 / 5 mm, 2 x SHOCKWAVE™ magnetické magnetických nástrčných kľúčov 48 mm dĺžka 1 x Hex 8 mm / 1 x Hex 10 mm. | 40 | 6 | 4932492004 | 4058546413712 |



SHOCKWAVE™ Impact Duty™ sady bitov

DESIGNED FOR USE IN
PACKOUT™

| Charakteristika produktu | Množstvo v balíku | Objednávacie množstvo | Obj.č. | EAN kód |
|--|-------------------|-----------------------|------------|---------------|
| <p>SHOCKWAVE™ IMPACT DUTY sada bitov (48 ks)</p> <p>SHOCKWAVE™ skrutkovacie bity: 24 x 25 mm dĺžka 1 x PH1 / 3 x PH2 / 1 x PH3, 1 x PZ1 / 3 x PZ2 / 1 x PZ3, 2 x TX10 / 1 x TX15 / 3 x TX20 / 3 x TX25 / 2 x TX30 / 1 x TX40, 1 x Hex 4 mm / 1 x Hex 5 mm. 16 x 50 mm dĺžka 2 x PH2 / 1 x PH3, 2 x PZ2 / 1 x PZ3, 1 x TX10 / 1 x TX15 / 2 x TX20 / 2 x TX25 / 2 x TX30 / 2 x TX40. 4 x 90 mm dĺžka 1 x PH2, 1 x PZ2, 1 x TX20 / 1 x TX25. 1 x SHOCKWAVE™ magnetický držiak bitov 60 mm dĺžka. 3 x SHOCKWAVE™ 1/4" Hex multi - material vrtáky: Ø 5 / 6 / 8 mm</p> | 48 | 6 | 4932492005 | 4058546413729 |
| <p>SHOCKWAVE™ Impact Duty sada bitov (56 ks)</p> <p>SHOCKWAVE™ skrutkovacie bity: 48 x 25 mm dĺžka 2 x PH1 / 3 x PH2 / 1 x PH3, 3 x PZ1 / 4 x PZ2 / 2 x PZ3, 3 x TX10 / 3 x TX15 / 4 x TX20 / 4 x TX25 / 4 x TX30 / 3 x TX40 / 2 x TX50, 2 x Hex 4 mm / 2 x Hex 5 mm, 2 x SL 0.6 x 4.5 / 2 x SL 0.8 x 5.5 / 2 x SL 1.2 x 6.5. 7 x 50 mm dĺžka 1 x PH2, 1 x PZ1 / 1 x PZ2, 1 x TX10 / 1 x TX15 / 1 x TX20 / 1 x TX25. 1 x magnetický držiak bitov.</p> | 56 | 6 | 4932492006 | 4058546413736 |
| <p>SHOCKWAVE™ IMPACT DUTY sada bitov (70 ks)</p> <p>SHOCKWAVE™ skrutkovacie bity: 48 x 25 mm dĺžka 1 x PH1 / 2 x PH2, 3 x PZ1 / 24 x PZ2 / 5 x PZ3, 1 x TX10 / 1 x TX15 / 2 x TX20 / 2 x TX25 / 2 x TX30 / 1 x TX40, 2 x Hex 4 mm / 2 x Hex 5 mm. 19 x 50 mm dĺžka 1 x PH1 / 3 x PH2, 1 x PZ1 / 5 x PZ2 / 3 x PZ3, 1 x TX20 / 1 x TX25 / 2 x TX30 / 2 x TX40. 2 x SHOCKWAVE™ nástavces s dĺžkou 48 mm: Hex 8 mm / Hex 10 mm. 1 x SHOCKWAVE™ magnetický držiak bitov 60 mm</p> | 70 | 6 | 4932492007 | 4058546413743 |
| <p>SHOCKWAVE™ IMPACT DUTY XL TX sada bitov 75 ks</p> <p>SHOCKWAVE™ šroubovací bit: 60 x 25 mm dĺžka 1 x PH1 / 2 x PH2, 1 x PZ1 / 3 x PZ2 / 1 x PZ3, 2 x TX10 / 4 x TX15 / 12 x TX20 / 12 x TX25 / 12 x TX30 / 2 x TX40 / 1 x TX50, 1 x TX B07 / 1 x TX B08 / 1 x TX B09 / 1 x TX B010 / 1 x TX B015, 1 x Hex 4 mm / 1 x Hex 5 mm. 12 x 50 mm dĺžka 1 x PH2, 1 x PZ1 / 1 x PZ2, 1 x TX10 / 2 x TX15 / 2 x TX20 / 2 x TX25 / 2 x TX30. 2 x SHOCKWAVE™ nástrčné kľúče 48 mm dĺžka: Hex 8 mm / Hex 10 mm. 1 x SHOCKWAVE™ magnetický držák bitů 60 mm</p> | 75 | 6 | 4932492008 | 4058546413750 |



Sada SHOCKWAVE™ Impact Duty skrutkovačích bitov

Štíhly prenosný obal.

Držiak bitov s rozšíriteľným púzdom na pevné uchytenie dlhých skrutiek. Až do 110 mm celkovej dĺžky.

Predné uchytenie skrutkovačieho bitu.

Kovový odstraňovač izolácie káblov s priemerom Ø 0,75 / 1,0 / 1,5 / 2,5 mm².

Prípravok na káblové slučky do 5 mm².

| Charakteristika produktu | Množstvo v balíku | Objednávacie množstvo | Obj.č. | EAN kód |
|---|-------------------|-----------------------|------------|---------------|
| <p>SHOCKWAVE™ IMPACT DUTY sada bitov (12 ks)</p> <p>1 x PH2, 1 x PZ1 / 2 x PZ2 / 1 x PZ3, 1 x TX15 / TX20 1 x / 2 x TX25 / 1 x TX30 x / 1 x TX40, 1 x držiak bitov dĺžky 76 mm</p> | 12 | 10 | 4932430910 | 4002395385720 |



SHOCKWAVE™ IMPACT DUTY



SHOCKWAVE™ IMPACT DUTY magnetický držiak bitov

Špeciálne vyrobená oceľ a tepelné spracovanie zaisťujú maximálnu pevnosť a flexibilitu. Optimalizovaná SHOCK ZONE™ absorbuje až 3 x väčší krútiaci moment pre väčšiu odolnosť voči nárazu. Silný magnetický hrot bitu. 1/4" hex upínanie (DIN 3126 - E 6.3). Veľmi vhodný pre aplikácie s vysokým krútiacim momentom.

| Charakteristika produktu | Celková dĺžka (mm) A | Množstvo v balíku | Objednávacie množstvo | Obj.č. | EAN kód |
|--|----------------------|-------------------|-----------------------|------------|---------------|
| ① Magnetický držiak bitov 60 mm | 60 | 1 | 1 | 4932352406 | 4002395370658 |
| ② 100 ks v balení. Objednávky sú možné len v násobkoch 100 ks (tj 200, 300, ...). Minimálne množstvo pre objednávku je 100 ks. | 60 | 1 | 100 | 4932430478 | 4002395381395 |
| ③ Magnetické držiaky bitov- dlhé 152 mm | 152 | 1 | 1 | 4932471822 | 4058546297213 |
| ④ Magnetické držiaky bitov- dlhé 305 mm | 305 | 1 | 1 | 4932471823 | 4058546297220 |

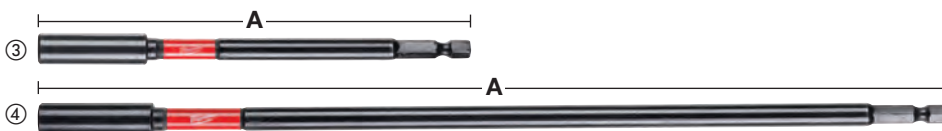
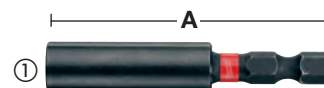

SHOCKWAVE™ IMPACT DUTY uzamykateľný držiak bitov

Zdvojené magnety zaisťujú magnetizáciu spojovacích prvkov. Auto-Locking - uvoľnenie bitov jednou rukou. 1/4" hex upínanie (DIN 3126 - E 6.3). Veľmi vhodný pre aplikácie s vysokým krútiacim momentom a razom.

| Charakteristika produktu | Celková dĺžka (mm) A | Množstvo v balíku | Objednávacie množstvo | Obj.č. | EAN kód |
|------------------------------------|----------------------|-------------------|-----------------------|------------|---------------|
| ① Uzamykateľný držiak bitov 73 mm | 73 | 1 | 1 | 4932459398 | 4058546010591 |
| ② Uzamykateľný držiak bitov 152 mm | 152 | 1 | 1 | 4932471824 | 4058546297237 |
| ③ Uzamykateľný držiak bitov 305 mm | 305 | 1 | 1 | 4932471825 | 4058546297244 |

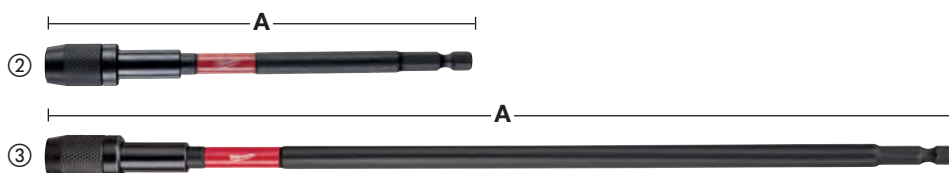

UPEVŇOVANIE

SHOCKWAVE™ IMPACT DUTY magnetické nadstavce

Špeciálne vyrobená oceľ a tepelné spracovanie zaisťujú maximálnu pevnosť a extrémnu odolnosť. Silný magnetický hrot bitu.

Upínanie: 1/4" Hex (DIN 3126 – E 6.3). Vhodné na vysoký krútiaci moment a rázové aplikácie.

| Rozmer (kľúča) (mm) | Rozmer závitů | Celková dĺžka (mm) | Množstvo v baliku | Objednávacie množstvo | Obj.č. | EAN kód |
|---------------------|---------------|--------------------|-------------------|-----------------------|------------|---------------|
| 5.5 | M3 | 65 | 1 | 1 | 4932492434 | 4058546418014 |
| 6 | M3.5 | 65 | 1 | 1 | 4932492435 | 4058546418021 |
| 1/4" | - | 65 | 1 | 1 | 4932492436 | 4058546418038 |
| 7 | M4 | 65 | 1 | 1 | 4932492437 | 4058546418045 |
| 5/16" | - | 65 | 1 | 1 | 4932492438 | 4058546418052 |
| 8 | M5 | 65 | 1 | 1 | 4932492439 | 4058546418069 |
| 8 | M5 | 150 | 1 | 1 | 4932492446 | 4058546418137 |
| 3/8" | - | 65 | 1 | 1 | 4932492440 | 4058546418076 |
| 10 | M6 | 65 | 1 | 1 | 4932492441 | 4058546418083 |
| 10 | M6 | 150 | 1 | 1 | 4932492447 | 4058546418144 |
| 12 | M7 | 65 | 1 | 1 | 4932492442 | 4058546418090 |
| 13 | M8 | 65 | 1 | 1 | 4932492443 | 4058546418106 |
| 13 | M8 | 150 | 1 | 1 | 4932492448 | 4058546418151 |
| 17 | M10 | 65 | 1 | 1 | 4932492444 | 4058546418113 |

Sada magnetických nástrčných kľúčov SHOCKWAVE™ IMPACT DUTY (4 ks)

Ø 7 / 8 / 10 / 13 mm

4 1 4932492445 4058546418120



DESIGNED FOR USE IN PACKOUT™

SHOCKWAVE™ IMPACT DUTY Adaptéry pre priemyselné hlavice HEX

| Charakteristika produktu | Celková dĺžka (mm) A | Množstvo v baliku | Objednávacie množstvo | Obj.č. | EAN kód |
|---|----------------------|-------------------|-----------------------|------------|---------------|
| ① Adaptér 1/4" Hex na 1/4" štvorhran. DIN 3126 - E 6.3. | 50 | 1 | 1 | 4932471826 | 4058546297251 |
| ② Adaptér nástrčky: 1/4" šesťhranný - 3/8" štvorcový DIN 3126 - E 6.3 | 50 | 1 | 1 | 4932478054 | 4058546339876 |
| ③ Adaptér: 1/4" Hex na 1/2" štvorhran. DIN 3126 - E 6.3. | 50 | 1 | 1 | 4932478803 | 4058546360856 |
| ④ Adaptér 7/16" Hex - 1/2" štvorhran | 70 | 1 | 1 | 4932480586 | 4058546408718 |

SHOCKWAVE™ IMPACT DUTY sada adaptérov do zásuvky (3 ks)

⑤ 1 x 1/4" Hex - 1/4" štvorec, 1 x 1/4" Hex - 3/8" štvorec, 1 x 1/4" Hex - 1/2" štvorec 3 1 4932479228 4058546370220



SHOCKWAVE IMPACT DUTY™

SHOCKWAVE™ príklepový pravouhlý nadstavec

Príklepový pravouhlý nadstavec je užitočné zariadenie pre skrútkovanie alebo vrtanie v obmedzených a ťažko prístupných priestoroch.

Vhodné pre použitie s najnovšími 18 V rázovými vrtacími skrutkovačmi.

Interný SHOCK ZONE™ a pokročilá konštrukcia prevodovky pre vynikajúci prenos sily a odolnosti proti nárazu.

Upínanie Hex 1/4" - možnosť použitia pri práci s uťahovákmi.

Veľmi kompaktná konštrukcia: len 36 mm na výšku a skutočný uhol 90°, ktorý umožňuje prístup do stiesnených priestorov.

Pogumovaná rukoväť pre bezpečné a pohodlné ovládanie.

Balenie obsahuje 1 x príklepový nadstavec 10 x 25 mm skrútkovacích bitov.

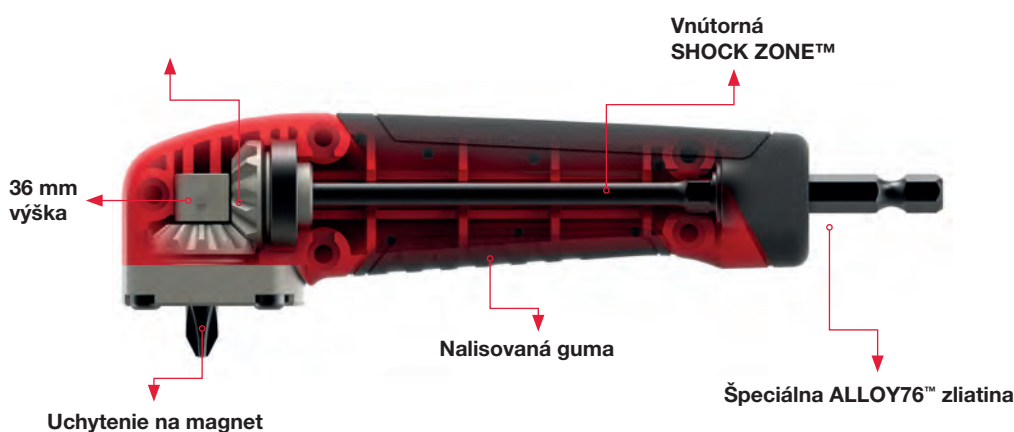

| Charakteristika produktu | Množstvo v balíku | Objednávacie množstvo | Obj.č. | EAN kód |
|--------------------------|-------------------|-----------------------|--------|---------|
|--------------------------|-------------------|-----------------------|--------|---------|

| | | | | |
|---|----|----|------------|---------------|
| Displej set SHOCKWAVE™ príklepový pravouhlý nadstavec 11 ks | 11 | 12 | 4932471274 | 4058546289027 |
| 1 x príklepový pravouhlý nástavec, 1 x PH2, 1 x PZ1 / 2 x PZ2 / 1 x PZ3, 1 x TX10 / 1 x TX15 / 1 x TX20 / 1 x TX25 / 1 x TX30 | | | | |

KNUCKLE™

Odolný voči rázom. Môže byť použitý s akumulátorovými a rázovými vrtáčkami.

Veľmi kompaktný nakláňací nadstavec.

Ideálny na prácu v stiesnených a obmedzených priestoroch.

Pevná kovová konštrukcia absorbujúca rázové sily.

Pozície naklonenia 0° a 30°.

1/4" šesťhranná stopka Hex na upevnenie priamo do skľučovadla predchádza prekážavaniu.

Vhodný na použitie so 1/4" šesťhrannými rázovými uťahovákmi s krútiacim momentom do 180 Nm.



* Výška pri 30° naklonení je 40 mm



| Charakteristika produktu | Množstvo v balíku | Objednávacie množstvo | Obj.č. | EAN kód |
|--------------------------|-------------------|-----------------------|--------|---------|
|--------------------------|-------------------|-----------------------|--------|---------|

| | | | | |
|--|----|----|------------|---------------|
| Rázový nadstavec KNUCKLE™ sada 11 ks | 11 | 10 | 4932459781 | 4058546029531 |
| 1 x Knuckle™, 1 x PH1 / 2 x PH2, 1 x PZ1 / 2 x PZ2 / 1 x PZ3, 1 x TX15 / 1 x TX20 / 1 x TX25 | | | | |

OSD2 - Nadstavce na skrutkovanie / vrtanie

Pravouhlý nadstavec OSD 2 na skrutkovanie / vrtanie je ideálnym riešením na všetky vŕtacie a skrutkovacie aplikácie v obmedzených priestoroch. 1/4" magnetické šesťhranné upínanie Hex je vhodné na štandardné 25 mm (C 6.3) a aj upínania typu ball (E 6.3) s mechanizmom na uzamknutie bitu. Kovové prevody a puzdro zaisťujú hladký a presný chod, a vynikajúci prenos energie. 360° otočná pohodlná rukoväť vhodná na používanie ľavou aj pravou rukou s možnosťou zaistenia do 4 pozícií. Dvojstupňové šesťhranné upínanie Hex na 1/4" / (6 mm) šesťhranný hriadeľ Hex alebo 10 mm šesťhranný hriadeľ Hex. Priemyselná kvalita na použitie s každým akumulátorovým náradím pri aplikáciách s momentom až do 40 Nm a maximálnymi otáčkami 1 750 ot/min. Nadstavec OSD2 dokáže vŕtať a skrutkovať, čím ponúka maximálnu všestrannosť. Výška len 51 mm je veľmi vhodná na použitie v stiesnených priestoroch.



| Charakteristika produktu | Množstvo v balíku | Objednávacie množstvo | Obj.č. | EAN kód |
|-------------------------------------|-------------------|-----------------------|------------|---------------|
| ① OSD 2 | 1 | 1 | 4932352320 | 4002395369799 |
| ② Display. | 6 | 1 | 4932352321 | 4002395369805 |
| 6 x OSD 2 (jeden OSD 2 4932352320). | | | | |

Skrutkovacie bity





Okraje sú tvarované za studena, čo zaisťuje presné parametre zabezpečujúce zníženie opotrebenia pri preklzavaní. Hrot je vytvrdený špeciálnou metódou kalenia pri teplotách až do 870°C.

Výsledkom tohto procesu je bit kalený na tvrdosť 60 HRC. Tento mimoriadne tvrdý hrot zaisťuje nezvyčajne dlhú životnosť.

Telo bitu je vyrobené z ocele najvyššej kvality S2.

Značka kvality. Všetky bity majú laserom gravírované logo MILWAUKEE® a označenie typu upínania.

| | Typ | Celková dĺžka (mm) | Množstvo v balíku | Objednávacie množstvo | Obj.č. | EAN kód |
|--|-------|--------------------|-------------------|-----------------------|------------|---------------|
|  Phillips | PH 1 | 25 | 25 | 1 | 4932399586 | 4002395362363 |
| | PH 2 | 25 | 25 | 1 | 4932399587 | 4002395362370 |
| | PH 3 | 25 | 25 | 1 | 4932399588 | 4002395362387 |
|  Pozidrive | PZ 1 | 25 | 25 | 1 | 4932399589 | 4002395362394 |
| | PZ 2 | 25 | 25 | 1 | 4932399590 | 4002395362400 |
| | PZ 3 | 25 | 25 | 1 | 4932399591 | 4002395362417 |
|  Torx | TX 10 | 25 | 25 | 1 | 4932399594 | 4002395362448 |
| | TX 15 | 25 | 25 | 1 | 4932399595 | 4002395362455 |
| | TX 20 | 25 | 25 | 1 | 4932399596 | 4002395362462 |
| | TX 25 | 25 | 25 | 1 | 4932399597 | 4002395362479 |
| | TX 30 | 25 | 25 | 1 | 4932399599 | 4002395362493 |
| | TX 40 | 25 | 25 | 1 | 4932399600 | 4002395362509 |

Kompaktné kazety skrutkovacích bitov

Tieto kompaktné kazety určené profesionálnym používateľom sú k dispozícii v 3 rôznych verziách.

Štíhly prenosný obal: 110 mm × 65 mm × 15 mm.

Systém bezpečnostného zatvárania – jednoducho sa otvára a bezpečne zatvára.

Špeciálny bočný odkladací priestor umožňuje uložiť skrutkovacie alebo vŕtacie bity s dĺžkou 50 mm.

Predné okno na ochranu bitov pred prachom.

Vysokokvalitné skrutkovacie bity s tvrdosťou 60 HRC a 1/4" šesťhranným uchytением Hex. 25 mm bity vyrobené v súlade s normou DIN 3126 – C 6.3. 50 mm bity vyrobené v súlade s normou DIN 3126 – E 6.3.

Magnetický držiak bitov s rýchlopínacou spojkou.

| Charakteristika produktu | Množstvo v baliku | Objednávacie množstvo | Obj.č. | EAN kód |
|---|-------------------|-----------------------|------------|---------------|
| 12 ks kompaktná sada skrutkovacích bitov. | | | | |
| 25 mm: SL 0.8 x 5.5 mm x 1. 25 mm: PH 1 x 1 / PH 2 x 2 / PH 3 x 1. 25 mm: PZ 1 x 1 / PZ 2 x 2 / PZ 3 x 1. 50 mm: PH 2 x 1. 50 mm: PZ 2 x 1. Magnetický držiak bitov s rýchlopínacou spojkou | 12 | 1 | 4932399513 | 4002395361601 |



Pultový stojan na skrutkovacie bity - 35ks

| Charakteristika produktu | Množstvo v baliku | Objednávacie množstvo | Obj.č. | EAN kód |
|---|-------------------|-----------------------|------------|---------------|
| Set skrutkovacích bitov. | | | | |
| 27 kusová sada skrutkovacích bitov. PH 1 x 2 / PH 2 x 2 / PH 3 x 1. PZ 1 x 2 / PZ 2 x 4 / PZ 3 x 2. TX 10 x 2 / TX 15 x 3 / TX 20 x 3. TX 25 x 3 / TX 30 x 1 / TX 40 x 1. Magnetický držiak bitov s rýchlopínacou spojkou | 27 | 1 | 4932352747 | 4002395374052 |



Magnetické držiaky bitov

| Charakteristika produktu | Množstvo v baliku | Objednávacie množstvo | Obj.č. | EAN kód |
|--|-------------------|-----------------------|------------|---------------|
| ① Magnetický držiak bitov s rýchlopínacou spojkou celková dĺžka 58 mm. | 1 | 1 | 4932373483 | 4002395351060 |
| ② Magnetický držiak bitov na sadkartón | 1 | 1 | 4932430179 | 4002395378401 |



Milwaukee

Nothing but **HEAVY DUTY**.™

NOVÁ GENERÁCIA PRIEMYSELNÝCH HLAVÍC **SHOCKWAVE**™

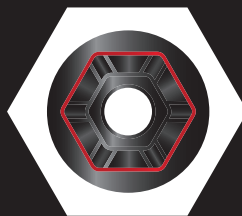

**ŠEŠTBODOVÁ
GEOMETRIA
HEX**



**ROZMERY
RAZENÉ
A PLNENÉ
ATRAMENTOM**

SHOCKWAVE

IMPACT DUTY ™

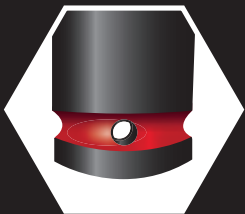

**DVOJITÉ OTVORY
PRE
JEDNODUCHŠIE
NAPOJENIE**



**LASEROVÉ
ZNAČENIE LOGO
A ČÍSLO
PRODUKTU**



**VYSOKO
ODOLNÁ
LEGOVANÁ
OCEĽ**

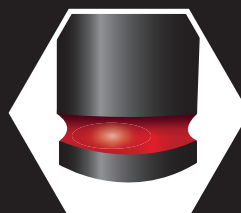

**FAREBNÉ
ROZLIŠENIE
PLNENÉ
ATRAMENTOM**

Priemyselné hlavice 1/4" SHOCKWAVE™ IMPACT DUTY dlhé

| A (mm) | B (mm) | C (mm) | D (mm) | E (mm) | Rozmer závit | Množstvo v baliku | Objednávacie množstvo | Obj.č. | EAN kód |
|----------------|--------|--------|--------|--------|--------------|-------------------|-----------------------|------------|---------------|
| 1/4" štvorhran | 4 | 50 | 1.9 | 7.60 | M2 | 1 | 1 | 4932480251 | 4058546405366 |
| 1/4" štvorhran | 4.5 | 50 | 2.2 | 8 | - | 1 | 1 | 4932480252 | 4058546405373 |
| 1/4" štvorhran | 5 | 50 | 2.8 | 8 | M2.5 | 1 | 1 | 4932480253 | 4058546405380 |
| 1/4" štvorhran | 5.5 | 50 | 2.8 | 8.5 | M3 | 1 | 1 | 4932480254 | 4058546405397 |
| 1/4" štvorhran | 6 | 50 | 3.1 | 9.6 | M3.5 | 1 | 1 | 4932480255 | 4058546405403 |
| 1/4" štvorhran | 7 | 50 | 3.6 | 10.8 | M4 | 1 | 1 | 4932480256 | 4058546405410 |
| 1/4" štvorhran | 8 | 50 | 3.6 | 12 | M5 | 1 | 1 | 4932480257 | 4058546405427 |
| 1/4" štvorhran | 9 | 50 | 4.1 | 13 | - | 1 | 1 | 4932480258 | 4058546405434 |
| 1/4" štvorhran | 10 | 50 | 4.6 | 13.8 | M6 | 1 | 1 | 4932480259 | 4058546405441 |
| 1/4" štvorhran | 11 | 50 | 5.5 | 13.8 | - | 1 | 1 | 4932480260 | 4058546405458 |
| 1/4" štvorhran | 12 | 50 | 6.1 | 14.7 | M7 | 1 | 1 | 4932480261 | 4058546405465 |
| 1/4" štvorhran | 13 | 50 | 6.8 | 15.7 | M8 | 1 | 1 | 4932480262 | 4058546405472 |

1/4" SHOCKWAVE™ IMPACT DUTY sada priemyselných hlavíc na lištu 12 ks

12 x 1/4" priemyselné hlavice: 4 / 4.5 / 5 / 5.5 / 6 / 7 / 8 / 9 / 10 / 11 / 12 / 13 a lišta

12 1 4932480453 4058546407384

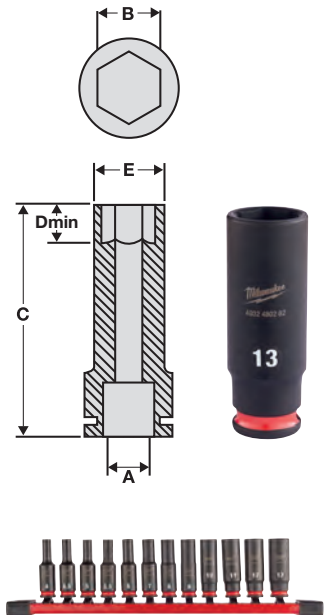

Penové vložky s 1/4" priemyselnými hlavicami SHOCKWAVE™ IMPACT DUTY

| Charakteristika produktu | Množstvo v baliku | Objednávacie množstvo | Obj.č. | EAN kód |
|---|-------------------|-----------------------|------------|---------------|
| Penová vložka: 1/4" Priemyselné hlavice, dlhé, (17 ks) | 17 | 1 | | |
| SHOCKWAVE™ IMPACT DUTY 1/4" priemyselné hlavice, dlhé: 4/4.5/5/5.5/6/7/8/9/10/11/12/13mm, magnetický držiak bitov 152 mm, magnetický držiak bitov 305 mm, sada skrutkovacích bitov 32 ks, adaptér 1/4" Hex --> 1/4" štvorec, adaptér 1/4" štvorec --> 1/4" Hex, Pena 417x177 mm | | | 4932493386 | 4058546482572 |
| Náhradná pena pre 1/4" dlhé priemyselné hlavice. Rozmer 417x177 mm | 1 | 1 | 4932493385 | 4058546482565 |



Adaptér ShW 1/4" SQ - 1/4" Hex - 1 ks

NOVÉ

Adaptér. 1/4" štvorhran - 1/4" šesťhran
Vhodné len pre skrutkovacie bity >50 mm

| Charakteristika produktu | Celková dĺžka (mm) | Množstvo v baliku | Objednávacie množstvo | Obj.č. | EAN kód |
|---|--------------------|-------------------|-----------------------|------------|---------------|
| Adaptér. 1/4" štvorhran - 1/4" šesťhran | 45 | 1 | 1 | 4932493425 | 4058546482961 |



SHOCKWAVE™ IMPACT DUTY



Priemyselné hlavice 3/8" SHOCKWAVE™ IMPACT DUTY krátke

| A (mm) | B (mm) | C (mm) | D (mm) | E (mm) | Rozmer závit | Množstvo v balíku | Objednávacie množstvo | Obj.č. | EAN kód |
|---|--------|--------|--------|--------|--------------|-------------------|-----------------------|------------|---------------|
| 3/8" štvorhran | 6 | 32 | 3.1 | 10.5 | M3.5 | 1 | 1 | 4932480263 | 4058546405489 |
| 3/8" štvorhran | 7 | 32 | 3.1 | 12.6 | M4 | 1 | 1 | 4932480264 | 4058546405496 |
| 3/8" štvorhran | 8 | 32 | 3.6 | 13.9 | M5 | 1 | 1 | 4932480265 | 4058546405502 |
| 3/8" štvorhran | 9 | 32 | 4.1 | 14.5 | - | 1 | 1 | 4932480266 | 4058546405519 |
| 3/8" štvorhran | 10 | 32 | 4.6 | 15.8 | M6 | 1 | 1 | 4932480267 | 4058546405526 |
| 3/8" štvorhran | 11 | 32 | 5.5 | 16.9 | - | 1 | 1 | 4932480268 | 4058546405533 |
| 3/8" štvorhran | 12 | 32 | 6.1 | 18.2 | M7 | 1 | 1 | 4932480269 | 4058546405540 |
| 3/8" štvorhran | 13 | 32 | 6.8 | 19.5 | M8 | 1 | 1 | 4932480270 | 4058546405557 |
| 3/8" štvorhran | 14 | 32 | 8.4 | 20.5 | - | 1 | 1 | 4932480271 | 4058546405564 |
| 3/8" štvorhran | 15 | 32 | 8.4 | 21.8 | - | 1 | 1 | 4932480272 | 4058546405571 |
| 3/8" štvorhran | 16 | 32 | 9.6 | 23.8 | M10 | 1 | 1 | 4932480273 | 4058546405588 |
| 3/8" štvorhran | 17 | 34 | 9.6 | 24.8 | - | 1 | 1 | 4932480274 | 4058546405595 |
| 3/8" štvorhran | 18 | 34 | 10.2 | 25.8 | M12 | 1 | 1 | 4932480275 | 4058546405601 |
| 3/8" štvorhran | 19 | 34 | 11 | 27.6 | - | 1 | 1 | 4932480276 | 4058546405618 |
| 3/8" štvorhran | 20 | 34 | 11 | 27.8 | - | 1 | 1 | 4932480277 | 4058546405625 |
| 3/8" štvorhran | 21 | 34 | 11.7 | 29.8 | M14 | 1 | 1 | 4932480278 | 4058546405632 |
| 3/8" štvorhran | 22 | 34 | 12.5 | 31.6 | - | 1 | 1 | 4932480279 | 4058546405649 |
| 3/8" SHOCKWAVE™ IMPACT DUTY sada priemyselných hlavíc na lište 9 ks | | | | | | 9 | 1 | 4932480454 | 4058546407391 |
| 8 x štandardné priemyselné hlavice: 8 / 10 / 12 / 13 / 16 / 17 / 18 / 19 mm a lišta | | | | | | | | | |

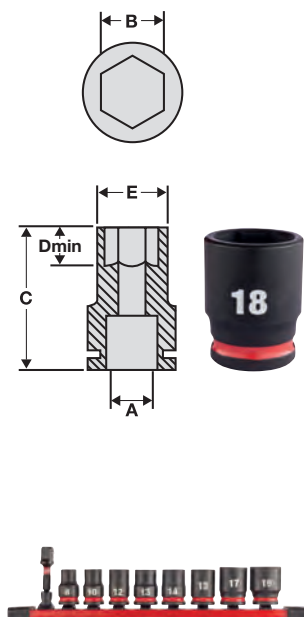

UPEVŇOVANIE

Priemyselné hlavice 3/8" SHOCKWAVE™ IMPACT DUTY dlhé

| A (mm) | B (mm) | C (mm) | D (mm) | E (mm) | Rozmer závit | Množstvo v balíku | Objednávacie množstvo | Obj.č. | EAN kód |
|--|--------|--------|--------|--------|--------------|-------------------|-----------------------|------------|---------------|
| 3/8" štvorhran | 6 | 65 | 3.1 | 10.5 | M3.5 | 1 | 1 | 4932480280 | 4058546405656 |
| 3/8" štvorhran | 7 | 65 | 3.6 | 12.6 | M4 | 1 | 1 | 4932480281 | 4058546405663 |
| 3/8" štvorhran | 8 | 65 | 3.6 | 13.9 | M5 | 1 | 1 | 4932480282 | 4058546405670 |
| 3/8" štvorhran | 9 | 65 | 4.1 | 14.5 | - | 1 | 1 | 4932480283 | 4058546405687 |
| 3/8" štvorhran | 10 | 65 | 4.6 | 15.8 | M6 | 1 | 1 | 4932480284 | 4058546405694 |
| 3/8" štvorhran | 11 | 65 | 5.5 | 16.9 | - | 1 | 1 | 4932480285 | 4058546405700 |
| 3/8" štvorhran | 12 | 65 | 6.1 | 18.8 | M7 | 1 | 1 | 4932480286 | 4058546405717 |
| 3/8" štvorhran | 13 | 65 | 6.8 | 19.5 | M8 | 1 | 1 | 4932480287 | 4058546405724 |
| 3/8" štvorhran | 14 | 65 | 8.4 | 20.5 | - | 1 | 1 | 4932480288 | 4058546405731 |
| 3/8" štvorhran | 15 | 65 | 8.4 | 21.8 | - | 1 | 1 | 4932480289 | 4058546405748 |
| 3/8" štvorhran | 16 | 65 | 9.6 | 23.8 | M10 | 1 | 1 | 4932480290 | 4058546405755 |
| 3/8" štvorhran | 17 | 65 | 9.6 | 24.8 | - | 1 | 1 | 4932480291 | 4058546405762 |
| 3/8" štvorhran | 18 | 65 | 10.2 | 25.8 | M12 | 1 | 1 | 4932480292 | 4058546405779 |
| 3/8" štvorhran | 19 | 65 | 11 | 27.6 | - | 1 | 1 | 4932480293 | 4058546405786 |
| 3/8" štvorhran | 20 | 65 | 11 | 27.8 | - | 1 | 1 | 4932480294 | 4058546405793 |
| 3/8" štvorhran | 21 | 65 | 11.7 | 29.8 | M14 | 1 | 1 | 4932480295 | 4058546405809 |
| 3/8" štvorhran | 22 | 65 | 12.5 | 31.6 | - | 1 | 1 | 4932480296 | 4058546405816 |
| 3/8" SHOCKWAVE™ IMPACT DUTY sada predĺžených priemyselných hlavíc na lište 9 ks | | | | | | 9 | 1 | 4932480455 | 4058546407407 |
| 8 x predĺžených priemyselných hlavíc: 8 / 10 / 12 / 13 / 16 / 17 / 18 / 19 mm a lišta | | | | | | | | | |
| 3/8" PACKOUT™ SHOCKWAVE™ IMPACT DUTY sada priemyselných hlavíc 19 ks | | | | | | | | | |
| 19 x 3/8" priemyselné hlavice dlhé: 6 / 7 / 8 / 9 / 10 / 11 / 12 / 13 / 14 / 15 / 16 / 17 / 18 / 19 / 20 / 21 / 22 / 23 / 24 mm, 1 x 4932471065 PACKOUT™ kompaktný organizér | | | | | | 19 | 1 | 4932480946 | 4058546412319 |

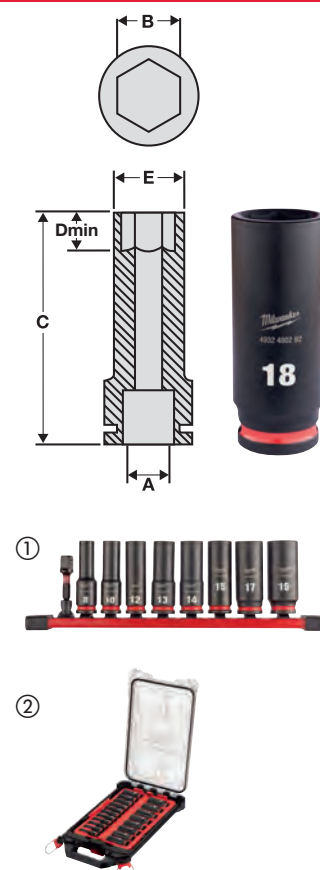

Penové vložky s 3/8" priemernými hlavicami SHOCKWAVE™ IMPACT DUTY

| Charakteristika produktu | Množstvo v baliku | Objednávacie množstvo | Obj.č. | EAN kód |
|--|-------------------|-----------------------|------------|---------------|
| Penová vložka: 3/8" Priem. hlavice, STD (23 ks) | 23 | 1 | | |
| ① SHOCKWAVE™ IMPACT DUTY 3/8" STD hlavice: 6/7/8/9/10/11/12/13/14/15/16/17/18/19/20/21/22mm, predĺženie - 150 mm, predĺženie - 250 mm, adaptér 3/8" štvorhran --> 1/4" štvorhran, adaptér 3/8" štvorhran --> 1/2" štvorhran, 3/8" otočný čap, adaptér 3/8" štvorhran--> 1/4" Hex, Pena 417x177 mm | | | 4932493388 | 4058546482596 |
| Penová vložka: 3/8" Priem. hlavice, dlhé (23 ks) | 23 | 1 | | |
| ② SHOCKWAVE™ IMPACT DUTY 3/8" Priem. hlavice, dlhé: 6/7/8/9/10/11/12/13/14/15/16/17/18/19/20/21/22 mm, predĺženie - 150 mm, predĺženie - 250 mm, adaptér 3/8" štvorhran --> 1/4" štvorhran, adaptér 3/8" štvorhran --> 1/2" štvorhran, otočný čap 3/8", adaptér 3/8" štvorhran --> 1/4" Hex, Pena 417x177 mm | | | 4932493390 | 4058546482619 |
| Náhradná pena pre 3/8" priem. hlavice STD. Rozmer 417x177 mm | 1 | 1 | 4932493387 | 4058546482589 |
| Náhradná pena pre 3/8" priem. hlavice, dlhé. Rozmer 417x177 mm | 1 | 1 | 4932493389 | 4058546482602 |



3/8" nástrčné kľúče - predĺženia

| Charakteristika produktu | Celková dĺžka (mm) | Množstvo v baliku | Objednávacie množstvo | Obj.č. | EAN kód |
|----------------------------|--------------------|-------------------|-----------------------|------------|---------------|
| ① 3/8" predĺženie - 150 mm | 150 | 1 | 1 | 4932480297 | 4058546405823 |
| ② 3/8" predĺženie - 250 mm | 250 | 1 | 1 | 4932480298 | 4058546405830 |

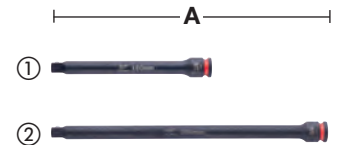

3/8" nástrčné kľúče - adaptéry

| Charakteristika produktu | Celková dĺžka (mm) | Množstvo v baliku | Objednávacie množstvo | Obj.č. | EAN kód |
|---|--------------------|-------------------|-----------------------|------------|---------------|
| ① Adaptér 3/8" štvorhran - 1/4" štvorhran | 28 | 1 | 1 | 4932480299 | 4058546405847 |
| ② Adaptér 3/8" štvorhran - 1/2" štvorhran | 37 | 1 | 1 | 4932480300 | 4058546405854 |
| ③ Adaptér 3/8" štvorhran - 1/4" šesťhran | 50 | 1 | 1 | 4932493426 | 4058546482978 |



Priemyselná hlavica Shockwave redukcia 3/8" kľb

| Charakteristika produktu | Náklon (°) | Množstvo v baliku | Objednávacie množstvo | Obj.č. | EAN kód |
|---|------------|-------------------|-----------------------|------------|---------------|
| Priemyselná hlavica Shockwave redukcia 3/8" kľb | 15° | 1 | 1 | 4932480301 | 4058546405861 |



SHOCKWAVE™ IMPACT DUTY



TM

Priemyselné hlavice SHOCKWAVE™ IMPACT DUTY 1/2" - krátke

| A (mm) | B (mm) | C (mm) | D (mm) | E (mm) | Rozmer závit | Množstvo v balíku | Objednávacie množstvo | Obj.č. | EAN kód |
|----------------|--------|--------|--------|--------|--------------|-------------------|-----------------------|------------|---------------|
| 1/2" štvorhran | 8 | 38 | 4.2 | 15.0 | M5 | 1 | 1 | 4932480302 | 4058546405878 |
| 1/2" štvorhran | 9 | 38 | 4.5 | 16.3 | - | 1 | 1 | 4932480303 | 4058546405885 |
| 1/2" štvorhran | 10 | 38 | 4.6 | 17.5 | M6 | 1 | 1 | 4932480304 | 4058546405892 |
| 1/2" štvorhran | 11 | 38 | 5.5 | 18.0 | - | 1 | 1 | 4932480305 | 4058546405908 |
| 1/2" štvorhran | 12 | 38 | 6.1 | 19.0 | M7 | 1 | 1 | 4932480306 | 4058546405915 |
| 1/2" štvorhran | 13 | 38 | 6.8 | 20.0 | M8 | 1 | 1 | 4932480307 | 4058546405922 |
| 1/2" štvorhran | 14 | 38 | 8.4 | 22.0 | - | 1 | 1 | 4932480308 | 4058546405939 |
| 1/2" štvorhran | 15 | 38 | 8.4 | 23.0 | - | 1 | 1 | 4932480309 | 4058546405946 |
| 1/2" štvorhran | 16 | 38 | 9.6 | 24.0 | M10 | 1 | 1 | 4932480310 | 4058546405953 |
| 1/2" štvorhran | 17 | 38 | 9.6 | 26.2 | - | 1 | 1 | 4932480311 | 4058546405960 |
| 1/2" štvorhran | 18 | 38 | 10.2 | 27.5 | M12 | 1 | 1 | 4932480312 | 4058546405977 |
| 1/2" štvorhran | 19 | 38 | 11.1 | 28.5 | - | 1 | 1 | 4932480313 | 4058546405984 |
| 1/2" štvorhran | 20 | 38 | 11.5 | 29.2 | - | 1 | 1 | 4932480314 | 4058546405991 |
| 1/2" štvorhran | 21 | 38 | 11.7 | 30.0 | M14 | 1 | 1 | 4932480315 | 4058546406004 |
| 1/2" štvorhran | 22 | 38 | 12.5 | 31.8 | - | 1 | 1 | 4932480316 | 4058546406011 |
| 1/2" štvorhran | 23 | 40 | 12.7 | 33.8 | - | 1 | 1 | 4932480317 | 4058546406028 |
| 1/2" štvorhran | 24 | 40 | 13.9 | 34.2 | M16 | 1 | 1 | 4932480318 | 4058546406035 |
| 1/2" štvorhran | 25 | 42 | 14.0 | 35.8 | - | 1 | 1 | 4932480319 | 4058546406042 |
| 1/2" štvorhran | 26 | 42 | 14.6 | 37.0 | - | 1 | 1 | 4932480320 | 4058546406059 |
| 1/2" štvorhran | 27 | 42 | 15.0 | 38.2 | M18 | 1 | 1 | 4932480321 | 4058546406066 |
| 1/2" štvorhran | 28 | 42 | 15.4 | 38.8 | - | 1 | 1 | 4932480322 | 4058546406073 |
| 1/2" štvorhran | 29 | 42 | 16.7 | 42.0 | - | 1 | 1 | 4932480323 | 4058546406080 |
| 1/2" štvorhran | 30 | 44 | 16.7 | 42.8 | M20 | 1 | 1 | 4932480324 | 4058546406097 |
| 1/2" štvorhran | 32 | 44 | 18.3 | 43.8 | M22 | 1 | 1 | 4932480325 | 4058546406103 |

Priemyselné hlavice SHOCKWAVE™ IMPACT DUTY 1/2" sada 13 ks

| | | | | |
|--|----|---|------------|---------------|
| 10 x STD štandardné hlavice: 10,12,13,14,15,17,19,21,22,24, 1 x univerzálny kľb 15°, 1 x adaptér 1/4" Hex - 1/2" štvorhran, 1 x predĺženie 150 mm | 13 | 1 | 4932480456 | 4058546407414 |
|--|----|---|------------|---------------|

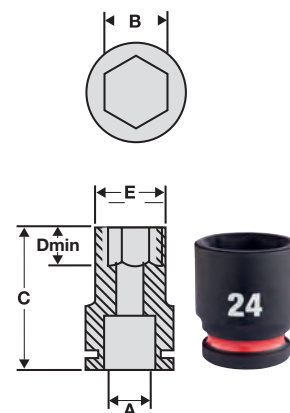

UPEVŇOVANIE

1/2" SHOCKWAVE™ IMPACT DUTY priem. hlavice pre automobilový priemysel

NOVÉ

Farebne označené na jednoduchú identifikáciu.

Vyrobené z vysokokvalitnej legovanej ocele pre pevnosť a odolnosť.

Nástřčné hlavice na matice kolies sú tenkostenné pre ľahký prístup v tesných zostavách kolies.

| A (mm) | B (mm) | C (mm) | D (mm) | E (mm) | Množstvo v balíku | Objednávacie množstvo | Obj.č. | EAN kód |
|----------------|--------|--------|--------|--------|-------------------|-----------------------|------------|---------------|
| 1/2" štvorhran | 17 | 80 | 12 | 27 | 1 | 1 | 4932493371 | 4058546482428 |
| 1/2" štvorhran | 19 | 80 | 12 | 29 | 1 | 1 | 4932493372 | 4058546482435 |
| 1/2" štvorhran | 21 | 80 | 12 | 31 | 1 | 1 | 4932493373 | 4058546482442 |
| 1/2" štvorhran | 22 | 80 | 12 | 33 | 1 | 1 | 4932493374 | 4058546482459 |

Priem. hlavice Hex ShW 1/2" sada - 3 ks

| | | | | |
|--|---|---|------------|---------------|
| 1/2" šesťhranné priem. hlavice pre automobilový priemysel 17/19/21 dodávané na magnetickej lište | 3 | 1 | 4932493370 | 4058546482411 |
|--|---|---|------------|---------------|





Priemyselné hlavice SHOCKWAVE™ IMPACT DUTY 1/2" predĺžené

| A (mm) | B (mm) | C (mm) | D (mm) | E (mm) | Rozmer závit | Množstvo v baliku | Objednávacie množstvo | Obj.č. | EAN kód |
|---|---|--------|--------|--------|--------------|-------------------|-----------------------|------------|---------------|
| 1/2" štvorhran | 8 | 78 | 4.2 | 15.0 | M5 | 1 | 1 | 4932480326 | 4058546406110 |
| 1/2" štvorhran | 9 | 78 | 4.2 | 16.3 | - | 1 | 1 | 4932480327 | 4058546406127 |
| 1/2" štvorhran | 10 | 78 | 4.8 | 17.5 | M6 | 1 | 1 | 4932480328 | 4058546406134 |
| 1/2" štvorhran | 11 | 78 | 5.5 | 18.0 | - | 1 | 1 | 4932480329 | 4058546406141 |
| 1/2" štvorhran | 12 | 78 | 6.1 | 19.0 | M7 | 1 | 1 | 4932480330 | 4058546406158 |
| 1/2" štvorhran | 13 | 78 | 6.8 | 20.0 | M8 | 1 | 1 | 4932480331 | 4058546406165 |
| 1/2" štvorhran | 14 | 78 | 8.4 | 22.0 | - | 1 | 1 | 4932480332 | 4058546406172 |
| 1/2" štvorhran | 15 | 78 | 8.4 | 23.0 | - | 1 | 1 | 4932480333 | 4058546406189 |
| 1/2" štvorhran | 16 | 78 | 9.8 | 24.0 | M10 | 1 | 1 | 4932480334 | 4058546406196 |
| 1/2" štvorhran | 17 | 78 | 9.8 | 26.2 | - | 1 | 1 | 4932480335 | 4058546406202 |
| 1/2" štvorhran | 18 | 78 | 10.2 | 27.0 | M12 | 1 | 1 | 4932480336 | 4058546406219 |
| 1/2" štvorhran | 19 | 78 | 11.1 | 28.0 | - | 1 | 1 | 4932480337 | 4058546406226 |
| 1/2" štvorhran | 20 | 78 | 11.5 | 29.3 | - | 1 | 1 | 4932480338 | 4058546406233 |
| 1/2" štvorhran | 21 | 78 | 11.7 | 30.0 | M14 | 1 | 1 | 4932480339 | 4058546406240 |
| 1/2" štvorhran | 22 | 78 | 12.5 | 31.3 | - | 1 | 1 | 4932480340 | 4058546406257 |
| 1/2" štvorhran | 23 | 78 | 12.7 | 33.8 | - | 1 | 1 | 4932480341 | 4058546406264 |
| 1/2" štvorhran | 24 | 78 | 13.9 | 34.2 | M16 | 1 | 1 | 4932480342 | 4058546406271 |
| 1/2" štvorhran | 25 | 78 | 14.0 | 35.8 | - | 1 | 1 | 4932480343 | 4058546406288 |
| 1/2" štvorhran | 26 | 78 | 14.8 | 37.0 | - | 1 | 1 | 4932480344 | 4058546406295 |
| 1/2" štvorhran | 27 | 78 | 15.8 | 38.2 | M18 | 1 | 1 | 4932480345 | 4058546406301 |
| 1/2" štvorhran | 28 | 78 | 15.8 | 39.2 | - | 1 | 1 | 4932480346 | 4058546406318 |
| 1/2" štvorhran | 29 | 78 | 15.8 | 42.0 | - | 1 | 1 | 4932480347 | 4058546406325 |
| 1/2" štvorhran | 30 | 78 | 15.8 | 42.9 | M20 | 1 | 1 | 4932480348 | 4058546406332 |
| 1/2" štvorhran | 32 | 78 | 18.1 | 43.5 | M22 | 1 | 1 | 4932480349 | 4058546406349 |
| 1/2" štvorhran | 33 | 78 | 18.2 | 45.3 | - | 1 | 1 | 4932480350 | 4058546406356 |
| 1/2" štvorhran | 36 | 78 | 20.0 | 50.0 | M24 | 1 | 1 | 4932480351 | 4058546406363 |
| Priemyselné hlavice 1/2" SHOCKWAVE™ IMPACT DUTY predĺžené - sada 10 ks | | | | | | | | | |
| ① | 10 x predĺžené hlavice: 10, 11, 12, 13, 14, 17, 19, 21, 22, 24 mm | | | | | 10 | 1 | 4932480457 | 4058546407421 |
| 1/2" PACKOUT™ SHOCKWAVE™ IMPACT DUTY sada priemyselných hlavíc 16 ks | | | | | | | | | |
| ② | 16 x 1/2" predĺžené priemyselné hlavice: 10 / 11 / 12 / 13 / 14 / 15 / 16 / 17 / 18 / 19 / 20 / 21 / 22 / 23 / 24 / 75 mm predĺženie, 1 x 4932464083 PACKOUT™ kompaktný organizér | | | | | 16 | 1 | 4932480943 | 4058546412289 |

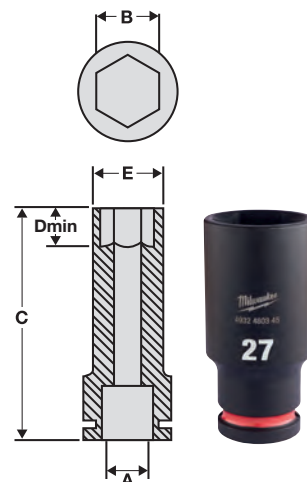

1/2" SHOCKWAVE™ IMPACT DUTY Penové vložky

| Charakteristika produktu | Množstvo v baliku | Objednávacie množstvo | Obj.č. | EAN kód |
|---|-------------------|-----------------------|------------|---------------|
| Penová vložka: 1/2" Priem. hlavice, STD (32 ks) | 32 | 1 | | |
| ① SHOCKWAVE™ IMPACT DUTY 1/2" STD priem. hlavice: 8/9/10/11/12/13/14/15/16/17/18/19/20/21/22/23/24/25/26/27/28/29/30/32 mm, Sada pre automobilový priemysel 1/2": 17/19/21 mm, predĺženie - 150 mm, predĺženie - 250 mm, adaptér 1/2" štvorhran --> 3/8" štvorhran, adaptér 1/2" štvorhran --> 3/4" štvorhran, 1/2" otočný čap, Pena s plastovým základom 417x536 mm | | | 4932493392 | 4058546482633 |
| Penová vložka: 1/2" Priem. hlavice, dlhé (34 ks) | 34 | 1 | | |
| ② SHOCKWAVE™ IMPACT DUTY 1/2" priem. hlavice, dlhé: 8/9/10/11/12/13/14/15/16/17/18/19/20/21/22/23/24/25/26/27/28/29/30/32/33/36 mm, Sada pre automobilový priemysel 1/2": 17/19/21 mm, predĺženie - 150 mm, predĺženie - 250 mm, adaptér 1/2" štvorhran --> 3/8" štvorhran, adaptér 1/2" štvorhran --> 3/4" štvorhran, 1/2" otočný čap, Pena s plastovou základňou 417x536 mm | | | 4932493394 | 4058546482657 |
| Náhradná pena s plastovou základňou pre 1/2" priem. hlavice STD. Rozmer 417x536 mm | 1 | 1 | 4932493391 | 4058546482626 |
| Náhradná pena s plastovou základňou pre 1/2" priem. hlavice, dlhé. Rozmer 417x536 mm | 1 | 1 | 4932493393 | 4058546482640 |



SHOCKWAVE IMPACT DUTY



TM

1/2" nástrčný kľúč - predĺženia

| Charakteristika produktu | Celková dĺžka (mm) | Množstvo v balíku | Objednávacie množstvo | Obj.č. | EAN kód |
|----------------------------|--------------------|-------------------|-----------------------|------------|---------------|
| ① 1/2" predĺženie - 150 mm | 150 | 1 | 1 | 4932480352 | 4058546406370 |
| ② 1/2" predĺženie - 250 mm | 250 | 1 | 1 | 4932480353 | 4058546406387 |

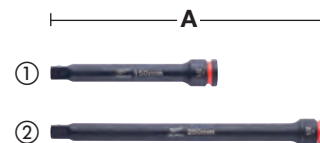

1/2" nástrčné kľúče - redukcia

| Charakteristika produktu | Celková dĺžka (mm) | Množstvo v balíku | Objednávacie množstvo | Obj.č. | EAN kód |
|--|--------------------|-------------------|-----------------------|------------|---------------|
| ① Adaptér 1/2" štvorhran - 3/8" štvorhran | 38 | 1 | 1 | 4932480354 | 4058546406394 |
| ② Adaptér 1/2" štvorhran - 3/4" štvorhran | 48 | 1 | 1 | 4932480355 | 4058546406400 |
| ③ SHOCKWAVE™ IMPACT DUTY adaptér: 1/2" štvorhran na 1/4" hex | 50 | 1 | 1 | 4932471828 | 4058546297275 |
| ④ Sada adaptérov 1/2" SHOCKWAVE™ IMPACT DUTY (4ks) | | 4 | 1 | 4932480356 | 4058546406417 |
| 4 adaptéry: 3/8"SQ-1/4"SQ, 3/8"SQ-1/2"SQ, 1/2"SQ-3/8"SQ, 1/2"SQ-3/4"SQ | | | | | |



1/2" nástrčné kľúče - univerzálny kľb

| Charakteristika produktu | Náklon (°) | Množstvo v balíku | Objednávacie množstvo | Obj.č. | EAN kód |
|--------------------------|------------|-------------------|-----------------------|------------|---------------|
| 1/2" univerzálny kľb | 15° | 1 | 1 | 4932480357 | 4058546406424 |



1/2" Priemyselné hlavice s výstupom TX

Jednodielny dizajn bitu TX a nástrčkový kľúč s vnútorným štvorhranom 1/2" podľa normy DIN 3121/ISO 1174-2. Vhodný pre použitia s vyšším uťahovacím momentom, hodí sa priamo na 1/2" rázové náradie.

| Charakteristika produktu | Upínanie náradia | Množstvo v balíku | Objednávacie množstvo | Obj.č. | EAN kód |
|-------------------------------|------------------|-------------------|-----------------------|------------|---------------|
| TX30 1/2" Priemyselná hlavica | 1/2" štvorhran | 1 | 1 | 4932478059 | 4058546339920 |
| TX40 1/2" Priemyselná hlavica | 1/2" štvorhran | 1 | 1 | 4932478060 | 4058546339937 |
| TX45 1/2" Priemyselná hlavica | 1/2" štvorhran | 1 | 1 | 4932478061 | 4058546339944 |
| TX50 1/2" Priemyselná hlavica | 1/2" štvorhran | 1 | 1 | 4932478062 | 4058546339951 |



1/2" Priemyselné hlavice s výstupom HEX

Jednodielny dizajn šesťhranného bitu a priemyselná hlavica s vnútorným štvorhranom 1/2" podľa normy DIN 3121/ISO 1174-2. Vhodný pre použitia s vyšším uťahovacím momentom, hodí sa priamo na 1/2" rázové náradie.

| Charakteristika produktu | Upínanie náradia | Množstvo v balíku | Objednávacie množstvo | Obj.č. | EAN kód |
|--------------------------------|------------------|-------------------|-----------------------|------------|---------------|
| HEX5 1/2" Priemyselná hlavica | 1/2" štvorhran | 1 | 1 | 4932478063 | 4058546339968 |
| HEX6 1/2" Priemyselná hlavica | 1/2" štvorhran | 1 | 1 | 4932478064 | 4058546339975 |
| HEX8 1/2" Priemyselná hlavice | 1/2" štvorhran | 1 | 1 | 4932478065 | 4058546339982 |
| HEX10 1/2" Priemyselná hlavica | 1/2" štvorhran | 1 | 1 | 4932478066 | 4058546339999 |
| HEX12 1/2" Priemyselná hlavica | 1/2" štvorhran | 1 | 1 | 4932478067 | 4058546340001 |





3/4" nástrčné klúče SHOCKWAVE™ IMPACT DUTY - štandardné

| A (mm) | B (mm) | C (mm) | D (mm) | E (mm) | Rozmer závitů | Množstvo v baliku | Objednávacie množstvo | Obj.č. | EAN kód |
|----------------|--------|--------|--------|--------|---------------|-------------------|-----------------------|------------|---------------|
| 3/4" štvorhran | 17 | 53 | 9.6 | 30 | - | 1 | 1 | 4932480361 | 4058546406462 |
| 3/4" štvorhran | 19 | 53 | 11.1 | 33 | - | 1 | 1 | 4932480362 | 4058546406479 |
| 3/4" štvorhran | 21 | 53 | 11.7 | 35 | M14 | 1 | 1 | 4932480363 | 4058546406486 |
| 3/4" štvorhran | 22 | 53 | 12.5 | 36 | - | 1 | 1 | 4932480364 | 4058546406493 |
| 3/4" štvorhran | 23 | 53 | 12.7 | 37.6 | - | 1 | 1 | 4932480365 | 4058546406509 |
| 3/4" štvorhran | 24 | 53 | 13.9 | 38 | M16 | 1 | 1 | 4932480366 | 4058546406516 |
| 3/4" štvorhran | 27 | 53 | 15.8 | 41 | M18 | 1 | 1 | 4932480367 | 4058546406523 |
| 3/4" štvorhran | 30 | 53 | 16.7 | 46 | M20 | 1 | 1 | 4932480368 | 4058546406530 |
| 3/4" štvorhran | 32 | 57 | 18.3 | 48 | M22 | 1 | 1 | 4932480369 | 4058546406547 |
| 3/4" štvorhran | 33 | 57 | 19.1 | 50 | - | 1 | 1 | 4932480370 | 4058546406554 |
| 3/4" štvorhran | 34 | 57 | 20 | 51 | - | 1 | 1 | 4932480371 | 4058546406561 |
| 3/4" štvorhran | 36 | 57 | 22.3 | 53.5 | M24 | 1 | 1 | 4932480372 | 4058546406578 |
| 3/4" štvorhran | 38 | 57 | 22.3 | 58 | - | 1 | 1 | 4932480373 | 4058546406585 |
| 3/4" štvorhran | 39 | 57 | 21.5 | 58 | - | 1 | 1 | 4932480374 | 4058546406592 |
| 3/4" štvorhran | 41 | 58 | 24.9 | 59.5 | M27 | 1 | 1 | 4932480375 | 4058546406608 |
| 3/4" štvorhran | 46 | 62 | 28.6 | 66.2 | M30 | 1 | 1 | 4932480376 | 4058546406615 |
| 3/4" štvorhran | 50 | 65 | 29.8 | 66.2 | M33 | 1 | 1 | 4932480377 | 4058546406622 |

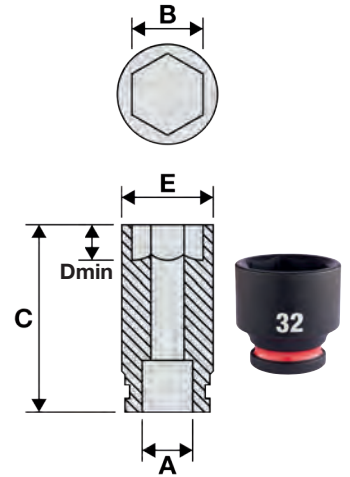

3/4" nástrčné klúče SHOCKWAVE™ IMPACT DUTY - predĺžené

| A (mm) | B (mm) | C (mm) | D (mm) | E (mm) | Rozmer závitů | Množstvo v baliku | Objednávacie množstvo | Obj.č. | EAN kód |
|----------------|--------|--------|--------|--------|---------------|-------------------|-----------------------|------------|---------------|
| 3/4" štvorhran | 17 | 90 | 9.6 | 30 | - | 1 | 1 | 4932480378 | 4058546406639 |
| 3/4" štvorhran | 19 | 90 | 11.1 | 33 | - | 1 | 1 | 4932480379 | 4058546406646 |
| 3/4" štvorhran | 21 | 90 | 11.7 | 35 | M14 | 1 | 1 | 4932480380 | 4058546406653 |
| 3/4" štvorhran | 22 | 90 | 12.5 | 36 | - | 1 | 1 | 4932480381 | 4058546406660 |
| 3/4" štvorhran | 23 | 90 | 12.7 | 37.6 | - | 1 | 1 | 4932480382 | 4058546406677 |
| 3/4" štvorhran | 24 | 90 | 13.9 | 38 | M16 | 1 | 1 | 4932480383 | 4058546406684 |
| 3/4" štvorhran | 25 | 90 | 14 | 40.5 | - | 1 | 1 | 4932480384 | 4058546406691 |
| 3/4" štvorhran | 26 | 90 | 14.6 | 40.8 | - | 1 | 1 | 4932480385 | 4058546406707 |
| 3/4" štvorhran | 27 | 90 | 15.8 | 41 | M18 | 1 | 1 | 4932480386 | 4058546406714 |
| 3/4" štvorhran | 28 | 90 | 16.3 | 45.2 | - | 1 | 1 | 4932480387 | 4058546406721 |
| 3/4" štvorhran | 29 | 90 | 16.7 | 46 | - | 1 | 1 | 4932480388 | 4058546406738 |
| 3/4" štvorhran | 30 | 90 | 16.7 | 46 | M20 | 1 | 1 | 4932480389 | 4058546406745 |
| 3/4" štvorhran | 31 | 90 | 17.8 | 47 | - | 1 | 1 | 4932480390 | 4058546406752 |
| 3/4" štvorhran | 32 | 90 | 18.3 | 48 | M22 | 1 | 1 | 4932480391 | 4058546406769 |
| 3/4" štvorhran | 33 | 90 | 19.1 | 50 | - | 1 | 1 | 4932480392 | 4058546406776 |
| 3/4" štvorhran | 34 | 90 | 20 | 51 | - | 1 | 1 | 4932480393 | 4058546406783 |
| 3/4" štvorhran | 35 | 90 | 20.1 | 52 | - | 1 | 1 | 4932480394 | 4058546406790 |
| 3/4" štvorhran | 36 | 90 | 22.3 | 53.5 | M24 | 1 | 1 | 4932480395 | 4058546406806 |
| 3/4" štvorhran | 37 | 90 | 20.4 | 54.8 | - | 1 | 1 | 4932480396 | 4058546406813 |
| 3/4" štvorhran | 38 | 90 | 22.3 | 58 | - | 1 | 1 | 4932480397 | 4058546406820 |
| 3/4" štvorhran | 39 | 90 | 21.5 | 58 | - | 1 | 1 | 4932480398 | 4058546406837 |
| 3/4" štvorhran | 40 | 90 | 22.8 | 59.5 | - | 1 | 1 | 4932480399 | 4058546406844 |
| 3/4" štvorhran | 41 | 90 | 24.9 | 59.5 | M27 | 1 | 1 | 4932480400 | 4058546406851 |
| 3/4" štvorhran | 46 | 90 | 28.6 | 66.2 | M30 | 1 | 1 | 4932480401 | 4058546406868 |
| 3/4" štvorhran | 50 | 90 | 29.8 | 72 | M33 | 1 | 1 | 4932480402 | 4058546406875 |

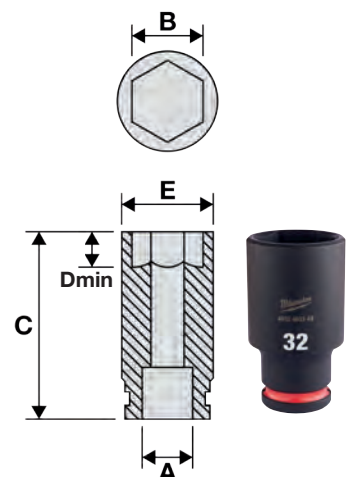

SHOCKWAVE™ IMPACT DUTY



TM

3/4" SHOCKWAVE™ IMPACT DUTY Penové vložky

| Charakteristika produktu | Množstvo v balíku | Objednávacie množstvo | Obj.č. | EAN kód |
|---|-------------------|-----------------------|------------|---------------|
| Penová vložka: 3/4" Priem. hlavice, STD (12 ks) | 12 | 1 | | |
| ① SHOCKWAVE™ IMPACT DUTY 3/4" STD priem. hlavice: 22/24/27/30/32/33/36 mm, predĺženie 150 mm, predĺženie 250 mm, adaptér 3/4" štvorhran --> 1/2" štvorhran, 3/4" otočný čap, adaptér 3/4" štvorhran --> 1" štvorhran, Pena s plastovou základňou 417x355 mm | | | 4932493396 | 4058546482671 |
| Penová vložka: 3/4" Priem. hlavice, dlhé, 1-12 ks | 12 | 1 | | |
| ② SHOCKWAVE™ IMPACT DUTY 3/4" priem. hlavice: 22/24/27/30/32/33/36 mm, predĺženie 150 mm, predĺženie 250 mm, adaptér 3/4" štvorhran --> 1/2" štvorhran, 3/4" otočný čap, adaptér 3/4" štvorhran --> 1" štvorhran, pena s plastovou základňou 417x355 mm | | | 4932493398 | 4058546482695 |
| Náhradná pena s plastovou základňou pre 3/4" priem. hlavice STD. Rozmer 417x355 mm | 1 | 1 | 4932493395 | 4058546482664 |
| Náhradná pena s plastovou základňou pre 3/4" priem. hlavice, dlhé. Rozmer 417x355 mm | 1 | 1 | 4932493397 | 4058546482688 |

①



②



3/4" nástrčné klúče - predĺženia

| Charakteristika produktu | Celková dĺžka (mm) | Množstvo v balíku | Objednávacie množstvo | Obj.č. | EAN kód |
|----------------------------|--------------------|-------------------|-----------------------|------------|---------------|
| ① 3/4" predĺženie - 175 mm | 175 | 1 | 1 | 4932480403 | 4058546406882 |
| ② 3/4" predĺženie - 250 mm | 250 | 1 | 1 | 4932480404 | 4058546406899 |

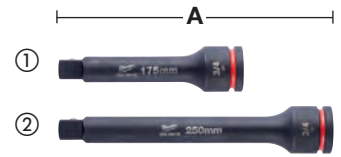

3/4" adaptér Shockwave

| Charakteristika produktu | Celková dĺžka (mm) A | Množstvo v balíku | Objednávacie množstvo | Obj.č. | EAN kód |
|---|----------------------|-------------------|-----------------------|------------|---------------|
| ① Adaptér 3/4" to 1/2" SHOCKWAVE™ IMPACT DUTY | 56.6 | 1 | 1 | 4932480405 | 4058546406905 |
| ② Adaptér 3/4" to 1" SHOCKWAVE™ IMPACT DUTY | 63 | 1 | 1 | 4932480406 | 4058546406912 |



3/4" SHOCKWAVE™ IMPACT DUTY univerzálny kľb

| Charakteristika produktu | Náklon (°) | Množstvo v balíku | Objednávacie množstvo | Obj.č. | EAN kód |
|---|------------|-------------------|-----------------------|------------|---------------|
| 3/4" SHOCKWAVE™ IMPACT DUTY univerzálny kľb | 25° | 1 | 1 | 4932480407 | 4058546406929 |



3/4" nástrčné klúče - bezpečnostný poistný krúžok

| Charakteristika produktu | Množstvo v balíku | Objednávacie množstvo | Obj.č. | EAN kód |
|---|-------------------|-----------------------|------------|---------------|
| 3/4" nástrčné klúče - bezpečnostný poistný krúžok | 1 | 1 | 4932480450 | 4058546407353 |



SHOCKWAVE IMPACT DUTY



1" nástrčné kľúče SHOCKWAVE™ IMPACT DUTY - štandardné

| A (mm) | B (mm) | C (mm) | D (mm) | E (mm) | Rozmer závit | Množstvo v balíku | Objednávacie množstvo | Obj.č. | EAN kód |
|--------------|--------|--------|--------|--------|--------------|-------------------|-----------------------|------------|---------------|
| 1" štvorhran | 27 | 58 | 15.8 | 45.2 | M18 | 1 | 1 | 4932480408 | 4058546406936 |
| 1" štvorhran | 30 | 62 | 16.7 | 49 | M20 | 1 | 1 | 4932480409 | 4058546406943 |
| 1" štvorhran | 32 | 62 | 18.3 | 52 | M22 | 1 | 1 | 4932480410 | 4058546406950 |
| 1" štvorhran | 33 | 62 | 19.1 | 54 | - | 1 | 1 | 4932480411 | 4058546406967 |
| 1" štvorhran | 34 | 62 | 20 | 54 | - | 1 | 1 | 4932480412 | 4058546406974 |
| 1" štvorhran | 36 | 65 | 22.3 | 55.3 | M24 | 1 | 1 | 4932480413 | 4058546406981 |
| 1" štvorhran | 38 | 65 | 22.3 | 58 | - | 1 | 1 | 4932480414 | 4058546406998 |
| 1" štvorhran | 41 | 70 | 24.9 | 61 | M27 | 1 | 1 | 4932480416 | 4058546407018 |
| 1" štvorhran | 42 | 70 | 25.4 | 64 | - | 1 | 1 | 4932480417 | 4058546407025 |
| 1" štvorhran | 46 | 75 | 28.6 | 68 | M30 | 1 | 1 | 4932480418 | 4058546407032 |
| 1" štvorhran | 50 | 75 | 29.8 | 73 | M33 | 1 | 1 | 4932480419 | 4058546407049 |
| 1" štvorhran | 55 | 83 | 33.6 | 82 | M36 | 1 | 1 | 4932480420 | 4058546407056 |
| 1" štvorhran | 60 | 87 | 35 | 86 | M39 | 1 | 1 | 4932480421 | 4058546407063 |
| 1" štvorhran | 65 | 90 | 35 | 92 | M42 | 1 | 1 | 4932480422 | 4058546407070 |
| 1" štvorhran | 70 | 93 | 35 | 97 | M45 | 1 | 1 | 4932480423 | 4058546407087 |

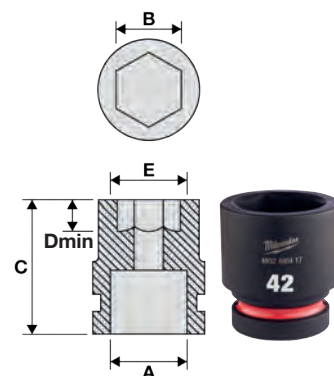

UPEVŇOVANIE



VYSOKO ODOLNÁ LEGOVANÁ OCEĽ

FAREBNÉ ZNAČENIE PLNENÉ ATRAMENTOM

46

ROZMERY RAZENÉ A PLNENÉ ATRAMENTOM

PROTIŠMYKOVÁ GEOMETRIA HEX

1" nástrčné klúče SHOCKWAVE™ IMPACT DUTY - predĺžené

| A (mm) | B (mm) | C (mm) | D (mm) | E (mm) | Rozmer závit | Množstvo v baliku | Objednávacie množstvo | Obj.č. | EAN kód |
|--------------|--------|--------|--------|--------|--------------|-------------------|-----------------------|------------|---------------|
| 1" štvorhran | 27 | 92 | 15.8 | 45.2 | M18 | 1 | 1 | 4932480424 | 4058546407094 |
| 1" štvorhran | 30 | 92 | 16.7 | 49 | M20 | 1 | 1 | 4932480425 | 4058546407100 |
| 1" štvorhran | 32 | 92 | 18.3 | 52 | M22 | 1 | 1 | 4932480426 | 4058546407117 |
| 1" štvorhran | 33 | 92 | 19.1 | 54 | - | 1 | 1 | 4932480427 | 4058546407124 |
| 1" štvorhran | 34 | 92 | 20 | 54 | - | 1 | 1 | 4932480428 | 4058546407131 |
| 1" štvorhran | 36 | 92 | 22.3 | 55.3 | M24 | 1 | 1 | 4932480429 | 4058546407148 |
| 1" štvorhran | 38 | 92 | 22.3 | 58 | - | 1 | 1 | 4932480430 | 4058546407155 |
| 1" štvorhran | 41 | 100 | 24.9 | 61 | M27 | 1 | 1 | 4932480432 | 4058546407179 |
| 1" štvorhran | 46 | 100 | 28.6 | 68 | M30 | 1 | 1 | 4932480434 | 4058546407193 |
| 1" štvorhran | 50 | 100 | 28.6 | 73 | M33 | 1 | 1 | 4932480435 | 4058546407209 |
| 1" štvorhran | 55 | 100 | 33.6 | 82 | M36 | 1 | 1 | 4932480436 | 4058546407216 |
| 1" štvorhran | 60 | 120 | 35 | 86 | M39 | 1 | 1 | 4932480437 | 4058546407223 |
| 1" štvorhran | 65 | 125 | 35 | 92 | M42 | 1 | 1 | 4932480438 | 4058546407230 |

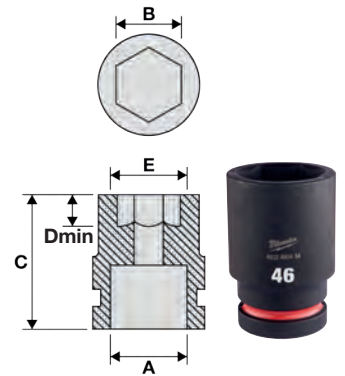

1" nástrčné klúče - predĺženia

| Charakteristika produktu | Celková dĺžka (mm) | Množstvo v baliku | Objednávacie množstvo | Obj.č. | EAN kód |
|--------------------------|--------------------|-------------------|-----------------------|------------|---------------|
| ① 1" predĺženie - 175 mm | 175 | 1 | 1 | 4932480440 | 4058546407254 |
| ② 1" extension - 250 mm | 250 | 1 | 1 | 4932480441 | 4058546407261 |

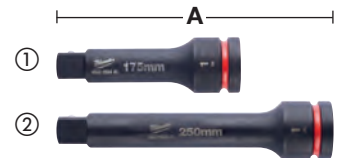

Adaptér Shockwave 1"

| Charakteristika produktu | Celková dĺžka (mm) | Množstvo v baliku | Objednávacie množstvo | Obj.č. | EAN kód |
|---|--------------------|-------------------|-----------------------|------------|---------------|
| Adaptér 1" na 3/4" SHOCKWAVE™ IMPACT DUTY | 70 | 1 | 1 | 4932480442 | 4058546407278 |



SHOCKWAVE™ IMPACT DUTY



1" univerzálny kĺb SHOCKWAVE™ IMPACT DUTY

| Charakteristika produktu | Náklon (°) | Množstvo v balíku | Objednávacie množstvo | Obj.č. | EAN kód |
|---|------------|-------------------|-----------------------|------------|---------------|
| 1" univerzálny kĺb SHOCKWAVE™ IMPACT DUTY | 25° | 1 | 1 | 4932480443 | 4058546407285 |



1" nástrčné kľúče - bezpečnostné poistné krúžky

| Charakteristika produktu | Množstvo v balíku | Objednávacie množstvo | Obj.č. | EAN kód |
|---|-------------------|-----------------------|------------|---------------|
| 1" poistný krúžok pre 27 - 44 mm nástrčné kľúče | 1 | 1 | 4932480451 | 4058546407360 |
| 1" poistný krúžok pre 27 - 44 mm nástrčné kľúče | 1 | 1 | 4932480452 | 4058546407377 |



Rázové nástrčné kľúče - lišty a klipy

Flexibilné vymeniteľné lišty a klipy na úpravu 1/4", 3/4" a 1/2" nástrčných kľúčov.

Kompatibilné so štandardnými a hlbokými nástrčnými kľúčmi, odnímateľné koncovky pre ľahké odstránenie klipu.

Aretačná spona s kovovou guľôčkou pre vynikajúce uchytenie nástrčného kľúča.

Použiteľné s rázovými a chrómovanými nástrčnými kľúčmi.

Otvory v lištách na hornej a dolnej strane pre jednoduchú montáž.



| Charakteristika produktu | Dĺžka (mm) | Množstvo v balíku | Objednávacie množstvo | Obj.č. | EAN kód |
|------------------------------------|------------|-------------------|-----------------------|------------|---------------|
| 1/4" Rázové nástrčné kľúče - lišty | 350 | 1 | 1 | 4932480444 | 4058546407292 |
| 1/4" extra klipy 10 ks | - | 10 | 1 | 4932480445 | 4058546407308 |
| 3/8" Rázové nástrčné kľúče - lišty | 350 | 1 | 1 | 4932480446 | 4058546407315 |
| 3/8" extra klipy 10 ks | - | 10 | 1 | 4932480447 | 4058546407322 |
| 1/2" Rázové nástrčné kľúče - lišty | 350 | 1 | 1 | 4932480448 | 4058546407339 |
| 1/2" extra klipy 10 ks | - | 10 | 1 | 4932480449 | 4058546407346 |



1 TRIEDA VNÚTORNÉ POUŽITIE



2 TRIEDA OBMEDZENÉ VONKAJŠIE POUŽITIE



3 TRIEDA VONKAJŠIE POUŽITIE



1 TRIEDA VNÚTORNÉ POUŽITIE

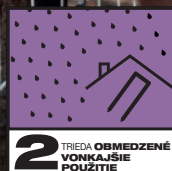

2 TRIEDA OBMEDZENÉ VONKAJŠIE POUŽITIE



3 TRIEDA VONKAJŠIE POUŽITIE

KLINCE A SPONKY

Vyzbrojte sa na akýkoľvek tesársky a stavebný projekt profesionálnymi klinecami a sponkami značky MILWAUKEE®

NÁJDITE SI
KOMPATIBILNÉ
PRÍSLUŠENSTVO
POMOCOU
NÁŠHO
KONFIGURÁTORA



Zahlbovacie klince, priemer 18, tenká hlavica

NOVÉ

 Vhodné pre M18 FN18GS
 Klince upevnené kolmo na páske

| Prierez vodiča | Rozmery (mm) | Celková dĺžka (mm) | Uhlová klincovačka (°) | Trieda | Materiál | Množstvo v balíku | Objednávacie množstvo | Obj.č. | EAN kód | |
|----------------|--------------|--------------------|------------------------|--------|----------|---------------------------------|-----------------------|--------|------------|---------------|
| ① | 18 | 1.05 x 1.25 | 16 | 0° | 1 | Potiahnuté živicou. Pozinkované | 10.000 | 1 | 4932492549 | 4058546419165 |
| | 18 | 1.05 x 1.25 | 19 | 0° | 1 | Potiahnuté živicou. Pozinkované | 10.000 | 1 | 4932492550 | 4058546419172 |
| | 18 | 1.05 x 1.25 | 25 | 0° | 1 | Potiahnuté živicou. Pozinkované | 5.000 | 1 | 4932492551 | 4058546419189 |
| | 18 | 1.05 x 1.25 | 30 | 0° | 1 | Potiahnuté živicou. Pozinkované | 5.000 | 1 | 4932492552 | 4058546419196 |
| | 18 | 1.05 x 1.25 | 32 | 0° | 1 | Potiahnuté živicou. Pozinkované | 5.000 | 1 | 4932492553 | 4058546419202 |
| | 18 | 1.05 x 1.25 | 40 | 0° | 1 | Potiahnuté živicou. Pozinkované | 5.000 | 1 | 4932492554 | 4058546419219 |
| | 18 | 1.05 x 1.25 | 45 | 0° | 1 | Potiahnuté živicou. Pozinkované | 5.000 | 1 | 4932492555 | 4058546419226 |
| | 18 | 1.05 x 1.25 | 50 | 0° | 1 | Potiahnuté živicou. Pozinkované | 5.000 | 1 | 4932492556 | 4058546419233 |
| ② | 18 | 1.05 x 1.25 | 16 | 0° | 3 | Nehrdzavejúca oceľ | 10.000 | 1 | 4932492557 | 4058546419240 |
| | 18 | 1.05 x 1.25 | 19 | 0° | 3 | Nehrdzavejúca oceľ | 10.000 | 1 | 4932492558 | 4058546419257 |
| | 18 | 1.05 x 1.25 | 25 | 0° | 3 | Nehrdzavejúca oceľ | 5.000 | 1 | 4932492559 | 4058546419264 |
| | 18 | 1.05 x 1.25 | 30 | 0° | 3 | Nehrdzavejúca oceľ | 5.000 | 1 | 4932492560 | 4058546419271 |
| | 18 | 1.05 x 1.25 | 32 | 0° | 3 | Nehrdzavejúca oceľ | 5.000 | 1 | 4932492561 | 4058546419288 |
| | 18 | 1.05 x 1.25 | 40 | 0° | 3 | Nehrdzavejúca oceľ | 5.000 | 1 | 4932492562 | 4058546419295 |
| | 18 | 1.05 x 1.25 | 45 | 0° | 3 | Nehrdzavejúca oceľ | 5.000 | 1 | 4932492563 | 4058546419301 |
| | 18 | 1.05 x 1.25 | 50 | 0° | 3 | Nehrdzavejúca oceľ | 5.000 | 1 | 4932492564 | 4058546419318 |

Dokončovacie klince, priemer 15, D hlavica

NOVÉ

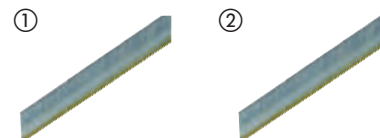
 Vhodné pre M18 CN15GA
 Klince upevnené pod uhlom na páske

| Prierez vodiča | Rozmery (mm) | Celková dĺžka (mm) | Uhlová klincovačka (°) | Trieda | Materiál | Množstvo v balíku | Objednávacie množstvo | Obj.č. | EAN kód | |
|----------------|--------------|--------------------|------------------------|--------|----------|--------------------|-----------------------|--------|------------|---------------|
| ① | 15 | 1.8 | 32 | 34° | 1 | Pozinkované | 4.000 | 1 | 4932492574 | 4058546419417 |
| | 15 | 1.8 | 38 | 34° | 1 | Pozinkované | 2.500 | 1 | 4932492575 | 4058546419424 |
| | 15 | 1.8 | 44 | 34° | 1 | Pozinkované | 2.500 | 1 | 4932492576 | 4058546419431 |
| | 15 | 1.8 | 50 | 34° | 1 | Pozinkované | 2.500 | 1 | 4932492577 | 4058546419448 |
| | 15 | 1.8 | 63 | 34° | 1 | Pozinkované | 2.200 | 1 | 4932492578 | 4058546419455 |
| ② | 15 | 1.8 | 38 | 34° | 3 | Nehrdzavejúca oceľ | 2.500 | 1 | 4932492579 | 4058546419462 |
| | 15 | 1.8 | 50 | 34° | 3 | Nehrdzavejúca oceľ | 2.500 | 1 | 4932492580 | 4058546419479 |
| | 15 | 1.8 | 63 | 34° | 3 | Nehrdzavejúca oceľ | 2.200 | 1 | 4932492581 | 4058546419486 |

Dokončovacie klince, priemer 16, tenká hlavica

NOVÉ

 Vhodné pre M18 CN16GA
 Klince upevnené pod uhlom na páske



| Prierez vodiča | Rozmery (mm) | Celková dĺžka (mm) | Uhlová klincovačka (°) | Trieda | Materiál | Množstvo v balíku | Objednávacie množstvo | Obj.č. | EAN kód | |
|----------------|--------------|--------------------|------------------------|--------|----------|-------------------|-----------------------|--------|------------|---------------|
| | 16 | 1.35 x 1.61 | 32 | 20° | 1 | Pozinkované | 2,000 | 1 | 4932492582 | 4058546419493 |
| | 16 | 1.35 x 1.61 | 38 | 20° | 1 | Pozinkované | 2,000 | 1 | 4932492583 | 4058546419509 |
| | 16 | 1.35 x 1.61 | 45 | 20° | 1 | Pozinkované | 2,000 | 1 | 4932492584 | 4058546419516 |
| | 16 | 1.35 x 1.61 | 50 | 20° | 1 | Pozinkované | 2,000 | 1 | 4932492585 | 4058546419523 |
| | 16 | 1.35 x 1.61 | 64 | 20° | 1 | Pozinkované | 2,000 | 1 | 4932492586 | 4058546419530 |

Rámovacie klince, 20°, okrúhla hlavica

NOVÉ

Vhodné pre M18 FFN21

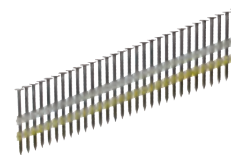
Klince upevnené pod uhlom na páske



| Priemer upínania (mm) | Celková dĺžka (mm) | Uhlová klincovačka (°) | Trieda | Materiál | Množstvo v balíku | Objednávacie množstvo | Obj.č. | EAN kód |
|-----------------------|--------------------|------------------------|--------|--------------------------------|-------------------|-----------------------|------------|---------------|
| 2.8 | 65 | 20° | 1 | Prstencová stopka, svetlá | 2.000 | 1 | 4932492587 | 4058546419547 |
| 2.8 | 75 | 20° | 1 | Prstencová stopka, svetlá | 2.000 | 1 | 4932492588 | 4058546419554 |
| 3.1 | 80 | 20° | 1 | Prstencová stopka, svetlá | 1.750 | 1 | 4932492589 | 4058546419561 |
| 3.1 | 90 | 20° | 1 | Prstencová stopka, svetlá | 1.750 | 1 | 4932492590 | 4058546419578 |
| 2.8 | 65 | 20° | 2 | Prstencová stopka, pozinkovaná | 2.000 | 1 | 4932492591 | 4058546419585 |
| 3.1 | 75 | 20° | 2 | Prstencová stopka, pozinkovaná | 1.750 | 1 | 4932492592 | 4058546419592 |
| 3.1 | 80 | 20° | 2 | Prstencová stopka, pozinkovaná | 1.750 | 1 | 4932492593 | 4058546419608 |
| 3.1 | 90 | 20° | 2 | Prstencová stopka, pozinkovaná | 1.750 | 1 | 4932492594 | 4058546419615 |

Rámovacie klince, 34°, D hlavica

NOVÉ

Vhodné pre M18 FFN

Klince upevnené pod uhlom na papierovej páske

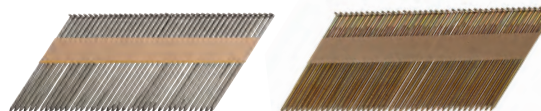

| Priemer upínania (mm) | Celková dĺžka (mm) | Uhlová klincovačka (°) | Trieda | Materiál | Množstvo v balíku | Objednávacie množstvo | Obj.č. | EAN kód |
|-----------------------|--------------------|------------------------|--------|--|-------------------|-----------------------|------------|---------------|
| 2.8 | 50 | 34° | 1 | Hladká stopka, Svetlá | 2.200 | 1 | 4932492595 | 4058546419622 |
| 2.8 | 63 | 34° | 1 | Hladká stopka, Svetlá | 2.200 | 1 | 4932492596 | 4058546419639 |
| 2.8 | 75 | 34° | 1 | Hladká stopka, Svetlá | 2.200 | 1 | 4932492597 | 4058546419646 |
| 3.1 | 90 | 34° | 1 | Hladká stopka, Svetlá | 2.200 | 1 | 4932492598 | 4058546419653 |
| 2.8 | 50 | 34° | 1 | Prstencová stopka, svetlá | 2.200 | 1 | 4932492599 | 4058546419660 |
| 2.8 | 63 | 34° | 1 | Prstencová stopka, svetlá | 2.200 | 1 | 4932492600 | 4058546419677 |
| 2.8 | 70 | 34° | 1 | Prstencová stopka, svetlá | 2.200 | 1 | 4932492601 | 4058546419684 |
| 2.8 | 75 | 34° | 1 | Prstencová stopka, svetlá | 2.200 | 1 | 4932492602 | 4058546419691 |
| 2.8 | 80 | 34° | 1 | Prstencová stopka, svetlá | 2.200 | 1 | 4932492603 | 4058546419707 |
| 3.1 | 90 | 34° | 1 | Prstencová stopka, svetlá | 2.200 | 1 | 4932492604 | 4058546419714 |
| 3.1 | 90 | 34° | 2 | Hladká stopka, pozinkovaná | 2.200 | 1 | 4932492605 | 4058546419721 |
| 2.8 | 50 | 34° | 2 | Prstencová stopka, pozinkovaná | 2.200 | 1 | 4932492606 | 4058546419738 |
| 2.8 | 63 | 34° | 2 | Prstencová stopka, pozinkovaná | 2.200 | 1 | 4932492607 | 4058546419745 |
| 2.8 | 75 | 34° | 2 | Prstencová stopka, pozinkovaná | 2.200 | 1 | 4932492608 | 4058546419752 |
| 3.1 | 63 | 34° | 2 | Prstencová stopka, pozinkovaná | 2.200 | 1 | 4932492609 | 4058546419769 |
| 3.1 | 75 | 34° | 2 | Prstencová stopka, pozinkovaná | 2.200 | 1 | 4932492610 | 4058546419776 |
| 3.1 | 80 | 34° | 2 | Prstencová stopka, pozinkovaná | 2.200 | 1 | 4932492611 | 4058546419783 |
| 3.1 | 90 | 34° | 2 | Prstencová stopka, pozinkovaná | 2.200 | 1 | 4932492612 | 4058546419790 |
| 2.8 | 50 | 34° | 3 | Prstencová stopka, žiarovo pozinkovaná | 2.200 | 1 | 4932492613 | 4058546419806 |
| 2.8 | 65 | 34° | 3 | Prstencová stopka, žiarovo pozinkovaná | 2.200 | 1 | 4932492614 | 4058546419813 |
| 3.1 | 90 | 34° | 3 | Prstencová stopka, žiarovo pozinkovaná | 2.200 | 1 | 4932492615 | 4058546419820 |

Sponky

NOVÉ

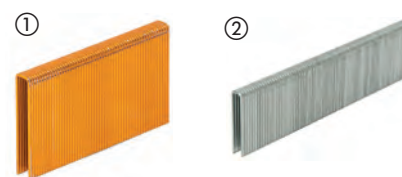

| Typ | Šírka (mm) | Rozmery (mm) | Celková dĺžka (mm) | Trieda | Materiál | Množstvo v balíku | Objednávacie množstvo | Obj.č. | EAN kód |
|---|------------|--------------|--------------------|--------|--|-------------------|-----------------------|------------|---------------|
| ① Sponky z jemného drôtu pre M12BST | 10.6 | 0.5 x 1.25 | 6 | 1 | Pozinkované | 1.400 | 1 | 4932492565 | 4058546419325 |
| | 10.6 | 0.5 x 1.25 | 6 | 1 | Pozinkované | 5.000 | 1 | 4932492570 | 4058546419370 |
| | 10.6 | 0.5 x 1.25 | 8 | 1 | Pozinkované | 1.000 | 1 | 4932492566 | 4058546419332 |
| | 10.6 | 0.5 x 1.25 | 8 | 1 | Pozinkované | 5.000 | 1 | 4932492571 | 4058546419387 |
| | 10.6 | 0.5 x 1.25 | 10 | 1 | Pozinkované | 900 | 1 | 4932492567 | 4058546419349 |
| | 10.6 | 0.5 x 1.25 | 10 | 1 | Pozinkované | 5.000 | 1 | 4932492572 | 4058546419394 |
| | 10.6 | 0.5 x 1.25 | 12 | 1 | Pozinkované | 750 | 1 | 4932492568 | 4058546419356 |
| | 10.6 | 0.5 x 1.25 | 14 | 1 | Pozinkované | 600 | 1 | 4932492569 | 4058546419363 |
| ② Sponky z jemného drôtu pre M18 FNCS18GS | 5.7 | 1.05 x 1.25 | 15 | 1 | Potiahnuté živicou, pozinkované | 7.200 | 1 | 4932492616 | 4058546419837 |
| | 5.7 | 1.05 x 1.25 | 20 | 1 | Potiahnuté živicou, pozinkované | 6.000 | 1 | 4932492617 | 4058546419844 |
| | 5.7 | 1.05 x 1.25 | 25 | 1 | Potiahnuté živicou, pozinkované | 4.400 | 1 | 4932492618 | 4058546419851 |
| | 5.7 | 1.05 x 1.25 | 30 | 1 | Potiahnuté živicou, pozinkované | 4.200 | 1 | 4932492619 | 4058546419868 |
| | 5.7 | 1.05 x 1.25 | 32 | 1 | Potiahnuté živicou, pozinkované | 3.600 | 1 | 4932492620 | 4058546419875 |
| | 5.7 | 1.05 x 1.25 | 35 | 1 | Potiahnuté živicou, pozinkované | 3.600 | 1 | 4932492621 | 4058546419882 |
| | 5.7 | 1.05 x 1.25 | 36 | 1 | Potiahnuté živicou, pozinkované | 3.600 | 1 | 4932492622 | 4058546419899 |
| | 5.7 | 1.05 x 1.25 | 38 | 1 | Potiahnuté živicou, pozinkované | 2.600 | 1 | 4932492623 | 4058546419905 |
| | 5.7 | 1.05 x 1.25 | 25 | 3 | Nehrdzavejúca oceľ, potiahnutá živicou | 4.400 | 1 | 4932492624 | 4058546419912 |
| | 5.7 | 1.05 x 1.25 | 35 | 3 | Nehrdzavejúca oceľ, potiahnutá živicou | 3.600 | 1 | 4932492625 | 4058546419929 |
| | 5.7 | 1.05 x 1.25 | 38 | 3 | Nehrdzavejúca oceľ, potiahnutá živicou | 2.600 | 1 | 4932492626 | 4058546419936 |

Sponky - oplotenie

NOVÉ

Sponky na oplotenie pre MILWAUKEE® M18 FFUS.

Pre všetky typy drôteného oplotenia prípraveného na drevo, t.j. oplotenie hospodárskych zvierat, štvorcový/reťazový/ostnatý drôt a drôt s vysokou pevnosťou v ťahu.

Žiarovo pozinkovaná povrchová vrstva pre vynikajúcu dlhodobú odolnosť proti korózii.

4 mm hrubý oceľový drôt pre najlepšiu životnosť pri vonkajších použitíach.

Ostré divergentné hroty – hrot sponky sa pri zapichovaní do dreva krúti, čím poskytuje lepšie držanie.

Červená príľnavá povrchová vrstva pre zvýšenú prieraznosť, ktorá zároveň maximalizuje držanie.

Spojenie papierovou páskou zvyšuje pohodlie a rýchlosť práce.



| Celková dĺžka (mm) | Šírka (mm) | Trieda | Množstvo v balíku | Objednávacie množstvo | Obj.č. | EAN kód |
|--------------------|------------|--------|-------------------|-----------------------|------------|---------------|
| 40 | 20 | 3 | 960 | 1 | 4932480358 | 4058546406431 |
| 45 | 20 | 3 | 960 | 1 | 4932480359 | 4058546406448 |
| 50 | 20 | 3 | 960 | 1 | 4932480360 | 4058546406455 |

Sponky - elektrický kábel

NOVÉ

Káblové sponky pre MILWAUKEE® M12 BCST

19 mm široké 25 mm dlhé sponky na upevnenie všetkých typov elektrických/dátových káblov na drevené trámy/konstrukcie. Nie sú vhodné na upevňovanie do betónu.

Sponka s plochou hornou časťou s plastovým mostíkom na vnútornej strane. Plastový mostík zaisťuje, že sa káble pri upevňovaní nepoškodia ani neprerežú.

Vhodné len na použitie v interiéri.



| Celková dĺžka (mm) | Šírka (mm) | Trieda | Množstvo v balíku | Objednávacie množstvo | Obj.č. | EAN kód |
|--------------------|------------|--------|-------------------|-----------------------|------------|---------------|
| 25 | 19 | 1 | 600 | 1 | 4932479628 | 4058546374228 |



SAWZALL™

SPRIEVODCA VÝBEROM PÍLOVÉHO LISTU

1. V nižšie uvedenej tabuľke vyhľadajte materiál, ktorý chcete rezať.
2. Prejdite po riadku doprava a určte si najlepší/najvhodnejší výkon.

**NAJLEPŠÍ
VÝKON**

**DOBÝ
VÝKON**



BÚRACIE PLÁTKY

AX™ CARBIDE



AX™



THIN KERF



LISTY NA REZANIE KOVU

TORCH™ NITRUS CARBIDE



TORCH™ CARBIDE



TORCH™



THIN KERF



UNIVERZÁLNE PLÁTKY

WRECKER™ CARBIDE



WRECKER™



Obj. č. 48005092



Obj. č. 48005293



Obj. č. 48005093



PLÁTKY PRE REZANIE DREVA

Obj. č. 48001075



Obj. č. 48001077













Obj. č. 48001079



PLÁTKY PRE ŠPECIÁLNE APLIKÁCIE

**S DIAMANTOVÝM
ZRNOM**



| POČET ZUBOV/PALEČ | HRÚBKÁ PLÁTKU (MM) |  HRUBOSTENNÝ KOV > 4 MM |  KOV STREDNEJ HRUBKY 1,5 – 4 MI |  TENKOSTENNÝ KOV 0,5 – 3 MM |  NEREZOVÁ OCEĽ |  LIATINOVÉ PRODUKTY |  NEŽELEZNÉ KOVY (CU/AL) |  DREVO |  ČERSTVÉ DREVO |  DREVO S KLINGAMI A SKRUTKAMI |  PALETY |  PVC RÚRKY |
|-------------------|--------------------|--|--|--|---|--|---|---|---|--|--|---|
| 5 | 1.27 | | | | | | | ■ | | ■ | | |
| 5 | 1.27 | | | | | | | ■ | | ■ | | |
| 5 | 1.27 | | | | | | | ■ | | ■ | | |
| 8 | 1.27 | ■ | ■ | | ■ | ■ | ■ | | | | | |
| 8 | 1.27 | ■ | ■ | | ■ | ■ | ■ | | | | | |
| 10 | 1.10 | Rýchlejší/hrubší | Rýchlejší/hrubší | | | | | | | | | |
| 14 | 1.10 | ↕ | ↕ | ■ | ■ | | | | | | | |
| 18 | 1.10 | Pomalší/hladší | Pomalší/hladší | | ■ | | | | | | | |
| 14 | 0.90 | Rýchlejší/hrubší | Rýchlejší/hrubší | | ■ | | | | | | | ■ |
| 18 | 0.90 | ↕ | ↕ | ■ | ■ | | | | | | | ■ |
| 25 | 0.90 | Pomalší/hladší | Pomalší/hladší | | ■ | | | | | | | ■ |
| 6 | 1.27 | ■ | ■ | | | ■ | ■ | | | | ■ | |
| 7/11 | 1.60 | ■ | ■ | | | | ■ | | | | ■ | |
| 10 | 0.90 | ■ | ■ | | | | ■ | | | | | |
| 10/14 | 0.90 | ■ | ■ | | | | ■ | | | ■ | ■ | ■ |
| 8/12 | 1.27 | ■ | ■ | | | | ■ | | | ■ | ■ | ■ |
| 4.2 | 1.27 | | | | | | | ■ | ■ | | | |
| 5.5/6 | 1.27 | | | | | | | ■ | ■ | | | |
| 8.5 | 1.27 | | | | | | | ■ | | | | |
| Zrnitosť | 1.10 | | | | | ■ | | | | | | |



Nothing but **HEAVY DUTY.**[™]

PREDSTAVUJEME

NITRUS CARBIDE[™]

TORCH[™]
NITRUS CARBIDE

ODOLNEJŠÍ PLÁTOK

SAWZALL[™] TORCH[™] s NITRUS CARBIDE[™] pre liatinu a ďalšie tvrdé kovy je ďalšou generáciou technológie zubov z karbidu volfrámu. Pilový plátok poskytuje trojnásobnú životnosť existujúcich karbidových pilových plátok a poradí si s liatinou za akýchkoľvek okolností.

*v porovnaní so štandardnými karbidovými plátkami

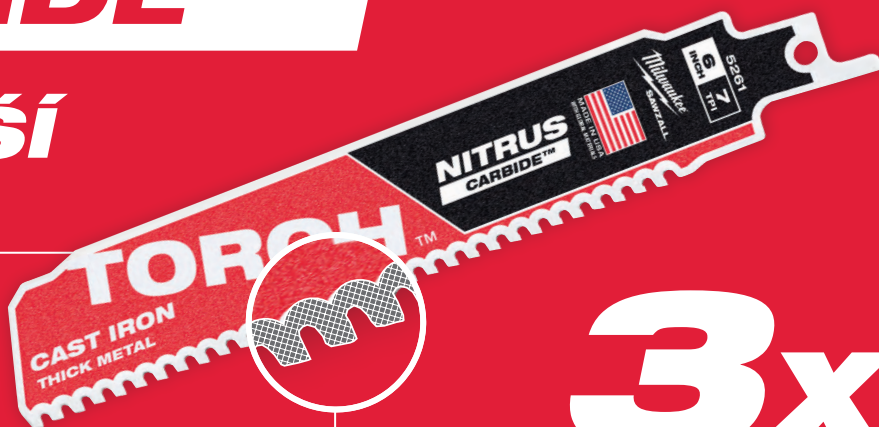

3x
DLHŠIA ŽIVOTNOSŤ

KARBIDOVÉ ZUBY

REŽÚ DLHŠIE. REŽÚ VIAC. REŽÚ RÝCHLEJŠIE



THE
TORCH[™]
CARBIDE TEETH



AX[™]
CARBIDE TEETH



THE
WRECKER[™]
CARBIDE TEETH

x50
DLHŠIA
ŽIVOTNOSŤ

Tento plátok poskytuje až 50 násobnú životnosť v porovnaní so štandardnými bimetalovými plátkami

1000
KRÁT VIAC
REZOV

Plátky s karbidovými zubami sú optimálne pre akumulátorové šablóve píly a poskytujú o 25% viac rezov na jedno nabitie

x2
RÝCHLEJŠIE
REZANIE

Tento plátok prináša až 2-krát rýchlejšie rezy než štandardné bimetalové plátky

Kov: Robustný list TORCH™ so zubami NITRUS CARBIDE™

Listy TORCH™ s ozubením NITRUS CARBIDE™ sú novou generáciou karbidovej technológie.

Táto špeciálna zmes karbidu NITRUS je navrhnutá tak, aby rezala 3x dlhšie ako existujúce štandardné listy s karbidovým ozubením.

Listy TORCH™ s ozubením NITRUS CARBIDE™ sú vyrobené s dizajnom 7 Tpi pre rýchly nábeh a hladké rezy, s veľkými drážkami pre ľahké vyhodenie triesok a jedinečnou zmesou karbidu. Listy TORCH™ s ozubením NITRUS CARBIDE™ sú navrhnuté tak, aby vydržali najdlhšie a rezali najrýchlejšie do liatinových/SML potrubí a iných hrubých kovov.

Hrubé robustné telo listu 1,27 mm pre presné priame rezy.

Výška listu 25 mm pre lepšiu stabilitu a minimálne vibrácie.

Najlepší výkon vo všetkých hrubých kovochoch, najmä v liatinových podzemných, odpadových a odvodňovacích potrubíach



**Naskenujte
QR kód a
pozrite si
video**

| Dĺžka pilového plátku (mm) | Rozstup zubov (mm) | Počet zubov / palec | Objednávacie číslo | | | | | | | Množstvo v balíku | Objednávacie množstvo | Obj.č. | EAN kód |
|----------------------------|--------------------|---------------------|--------------------|--------|------------|--------|------------|--------|-----|-------------------|-----------------------|----------------------|------------------------------|
| | 3.2 | 8 | - | 5 - 13 | Ø 10 - 100 | 5 - 13 | Ø 10 - 100 | 5 - 13 | Áno | 1 5 | 1 1 | 48005261 48005561 | 045242569694 045242569717 |
| | 3.2 | 8 | - | 5 - 13 | Ø 10 - 175 | 5 - 13 | Ø 10 - 175 | 5 - 13 | Áno | 1 5 | 1 1 | 48005262 48005562 | 045242569724 045242569748 |
| | 3.2 | 8 | - | 5 - 13 | Ø 10 - 250 | 5 - 13 | Ø 10 - 250 | 5 - 13 | Áno | 1 5 | 1 1 | 48005263 48005563 | 045242569755 045242569779 |

Kov: karbidové demolačné plátky TORCH™ Heavy Duty

Zuby z karbidu uhlíka zaisťujú najdlhšiu životnosť v silných kovových materiáloch. Až 50x dlhšia životnosť v porovnaní s bimetalovými plátkami.

Hrúbka plátku 1,27 mm umožňuje vykonávať presné priame rezy.

Výška plátku 25 mm pre lepšiu stabilitu a minimálne vibrácie.

Najlepšie na demolačné práce s liatinou a všetkými silnými kovmi.

THE
TORCH™
CARBIDE TEETH

| Dĺžka pilového plátku (mm) | Rozstup zubov (mm) | Počet zubov / palec | Objednávacie číslo | | | | | | | Množstvo v balíku | Objednávacie množstvo | Obj.č. | EAN kód |
|----------------------------|--------------------|---------------------|--------------------|--------|------------|--------|------------|--------|-----|-------------------|-----------------------|----------------------|------------------------------|
| | 3.2 | 8 | - | 5 - 13 | Ø 10 - 175 | 5 - 13 | Ø 10 - 100 | 5 - 13 | Áno | 1 5 | 1 1 | 48005201 48005501 | 045242521036 045242520882 |
| | 3.2 | 8 | - | 5 - 13 | Ø 10 - 175 | 5 - 13 | Ø 10 - 175 | 5 - 13 | Áno | 1 5 | 1 1 | 48005202 48005502 | 045242520787 045242520879 |
| | 3.2 | 8 | - | 5 - 13 | Ø 10 - 175 | 5 - 13 | Ø 10 - 250 | 5 - 13 | Áno | 1 5 | 1 1 | 48005203 48005503 | 045242520794 045242520886 |

Kov: Demolačné pílové plátky Heavy Duty TORCH™

THE TORCH™

TVRDÉ

GRID IRON™



2X LIFE

DLHŠIA ŽIVOTNOSŤ

TOUGH NECK

PEVNEJŠIE

DOUBLE DUTY UPGRADE™

2X LIFE*

Lepšia geometria zubov pre vyššiu rýchlosť a dvojnásobnú životnosť. Hrúbka 1,06 mm, robustné telo plátky pre precízne rezy. Výška plátky 25 mm pre lepšiu stabilitu a minimálne vibrácie. Bimetalový plátok, materiál zubov má 8% kobaltu, má jedinečný výkon a životnosť.

TOUGH NECK













Viditeľné profily na povrchu v okolí miesta pre uchytenie, čo je najslabšie miesto.

GRID IRON™

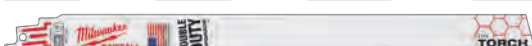
Sieť pokrývajúca povrch plátky zvyšuje jeho tuhosť, plátok sa neohýba, má dlhšiu životnosť.

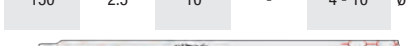

Kov: Demolačné pílové plátky Heavy Duty TORCH™

| Dĺžka pílového plátku (mm) | Rozstup zubov (mm) | Počet zubov / palec | Objednávacie číslo |  |  |  |  |  | Množstvo v balíku | Objednávacie množstvo | Obj.č. | EAN kód | |
|---|--------------------|---------------------|--------------------|---|---|---|---|---|-------------------|-----------------------|--------|----------------------|------------------------------|
|  | 150 | 1.4 | 18 | - | 2 - 8 | Ø 10 - 100 | 2 - 8 | 2 - 4 | Áno | 5 25 | 1 1 | 48005784 48008784 | 045242083084 045242082407 |
|  | 230 | 1.4 | 18 | - | 2 - 8 | Ø 10 - 160 | 2 - 8 | 2 - 4 | Áno | 5 25 | 1 1 | 48005788 48008788 | 045242083091 045242082421 |
|  | 300 | 1.4 | 18 | - | 2 - 8 | Ø 10 - 180 | 2 - 8 | 2 - 4 | Áno | 5 25 | 1 1 | 48005789 48008789 | 045242083107 045242082438 |
|  | 150 | 1.8 | 14 | - | 3 - 10 | Ø 10 - 100 | 3 - 10 | 3 - 7 | Áno | 5 25 | 1 1 | 48005782 48008782 | 045242083060 045242082391 |
|  | 230 | 1.8 | 14 | - | 3 - 10 | Ø 10 - 160 | 3 - 10 | 3 - 7 | Áno | 5 25 | 1 1 | 48005787 48008787 | 045242083077 045242082414 |
|  | 150 | 2.5 | 10 | - | 4 - 10 | Ø 10 - 100 | 4 - 10 | 4 - 10 | Áno | 5 25 | 1 1 | 48005712 48008712 | 045242083039 045242082377 |
|  | 230 | 2.5 | 10 | - | 4 - 10 | Ø 10 - 160 | 4 - 10 | 4 - 10 | Áno | 5 25 | 1 1 | 48005713 48008713 | 045242083046 045242082384 |
|  | 300 | 2.5 | 10 | - | 4 - 10 | Ø 10 - 180 | 4 - 10 | 4 - 10 | Áno | 5 | 1 | 48005714 | 045242222810 |

Kov: Tenké prierezové pílové listy THIN KERF



DOUBLE DUTY
UPGRADE™



Lepšia geometria zubov pre lepšiu rýchlosť a dvojnásobnú životnosť. Bimetalový plátok, kvalitný rez vďaka 8% kobaltu v oceli, najlepší výkon a životnosť.



Viditeľné profily na povrchu v okolí miesta uchytenia, čo je najslabšie miesto plátka.

THIN KERF

Štíhle (0,9 mm) telo plátka optimalizuje flexibilitu a rýchlosť.



Kov: Tenké prierezové pílové listy THIN KERF

| Dĺžka pílového plátku (mm) | Rozstup zubov (mm) | Počet zubov / palec | Objednávacie číslo |  |  |  |  |  |  |  | Množstvo v balíku | Objednávacie množstvo | Obj.č. | EAN kód | |
|---|--------------------|---------------------|--------------------|---|---|---|---|---|---|---|-------------------|-----------------------|--------|------------------------------------|------------------------------|
|  | 100 | 1 | 24 | S522AF | 0.5 - 3 | 0.5 - 3 | Ø 8 - 50 | 0.5 - 3 | 0.5 - 3 | Nie | Nie | 5 | 1 | 48005185 | 045242082865 |
|  | 150 | 1 | 24 | S922AF | 0.5 - 3 | 0.5 - 3 | Ø 8 - 100 | 0.5 - 3 | 0.5 - 3 | Nie | Nie | 5 | 1 | 48005186 | 045242082872 |
|  | 100 | 1.4 | 18 | S522EF | 1.5 - 4 | 1.5 - 4 | Ø 10 - 50 | 1.5 - 4 | 1.5 - 4 | Nie | Nie | 5 | 1 | 48005183 | 045242082841 |
|  | 150 | 1.4 | 18 | S922EF | 1.5 - 4 | 1.5 - 4 | Ø 10 - 100 | 1.5 - 4 | 1.5 - 4 | Nie | Nie | 5 50 | 1 1 | 48005184 48016184 | 045242082858 045242084739 |
|  | 230 | 1.4 | 18 | S1122EF | 1.5 - 4 | 1.5 - 4 | Ø 10 - 100 | 1.5 - 4 | 1.5 - 4 | Nie | Nie | 5 50 | 1 1 | 48005188 48016188 | 045242082896 045242084876 |
|  | 300 | 1.4 | 18 | - | 1.5 - 4 | 1.5 - 4 | Ø 10 - 180 | 1.5 - 4 | 1.5 - 4 | Nie | Áno | 5 50 | 1 1 | 48005189 48016189 | 045242082902 045242084883 |
|  | 90 | 1.8 | 14 | S422BF | 1.5 - 6 | 1.5 - 6 | - | 1.5 - 4 | - | Áno | Nie | 5 | 1 | 48005162 | 045242082803 |
|  | 100 | 1.8 | 14 | S522BF | 3 - 10 | - | Ø 10 - 50 | 3 - 10 | 2 - 4 | Nie | Nie | 5 | 1 | 48005181 | 045242082827 |
|  | 150 | 1.8 | 14 | S922BF | 3 - 10 | - | Ø 10 - 100 | 3 - 10 | 2 - 4 | Nie | Nie | 5 50 | 1 1 | 48005182 48016182 | 045242082834 045242084722 |
|  | 230 | 1.8 | 14 | S1122BF | 3 - 10 | - | Ø 10 - 160 | 3 - 10 | 2 - 4 | Nie | Nie | 5 50 | 1 1 | 48005187 48016187 | 045242082889 045242084869 |



Drevo s klinkami: Heavy Duty AX Karbidové demolačné plátky



30x dlhšia životnosť ako štandardné bimetalové plátky. Karbidové zuby poskytujú dlhú životnosť a extrémnu odolnosť v tých najťažších aplikáciách. Prereže aj tvrdené skrutky a spojky.

2x rýchlejšie. Rýchle a agresívne 5TPI ozubenie umožňuje najrýchlejšie rezanie dreva s klinkami a širokú škálu stavebných materiálov (drevo / klnce / skrutky / skrutky / liatina / asfaltovanú strešnú lepenku, pásový opar). 25% viac rezov na jedno nabitie. Optimalizované pre použitie s akumulátorovými píliami.

FANG TIP™ pre rýchlejšie šikmé rezanie a dosiahnutie vyhradených priestorov.

NAIL GUARD™ chráni ozubenie počas rázov pre zvýšenie odolnosti a životnosti.

Šikmý tvar, vynikajúce pre šikmé rezanie pre dosiahnutie vyhradených priestorov.

| Dĺžka pilového plátku (mm) | Rozstup zubov (mm) | Počet zubov / palec | Objednávacie číslo | | | | | | Množstvo v balíku | Objednávacie množstvo | Obj.č. | EAN kód |
|----------------------------|--------------------|---------------------|--------------------|----------|----------|------------|-----|-----|-------------------|-----------------------|----------------------|------------------------------|
| | 5 | 5 | - | 10 - 100 | 10 - 100 | Ø 10 - 100 | Áno | Áno | Áno | 1 5 | 48005221 48005521 | 045242483716 045242521104 |
| | 5 | 5 | - | 10 - 175 | 10 - 175 | Ø 10 - 175 | Áno | Áno | Áno | 1 5 | 48005226 48005526 | 045242483723 045242521111 |
| | 5 | 5 | - | 10 - 250 | 10 - 250 | Ø 10 - 250 | Áno | Áno | Áno | 1 5 | 48005227 48005527 | 045242483730 045242521128 |

Drevo s klineciami: Demolačné pílové listy Heavy Duty

THE AX™

FANG TIP™: Na rýchlejšie ponorné rezanie a prácu v ťažko dostupných miestach.

NAIL GUARD™: Chráni zuby pri narazení na klinec, čo zaisťuje odolnosť a dlhšiu životnosť.

Sila: Vďaka mimoriadne hrubému 1,6 mm telu, ktoré zaisťuje maximálnu robustnosť, sú tieto pílové listy ideálne na pílenie dreva s klineciami alebo skrutkami. Rýchlosť: Húževnatá geometria zubov 5 tpi (zubov na palec) odstraňuje viac materiálu pri každom zdvihy, čo zaisťuje rýchlejšie pílenie. Skosený tvar: Vynikajúci na rýchlejšie ponorné rezanie a prácu v ťažko dostupných miestach. Odolnosť voči zlomeniu: Bimetalová konštrukcia umožňuje ohýbanie a flexibilné používanie pílového listu bez jeho poškodenia.



| Dĺžka pílového plátku (mm) | Rozstup zubov (mm) | Počet zubov / palec | Objednávacie číslo | | | | | | | Množstvo v balíku | Objednávacie množstvo | Obj.č. | EAN kód |
|----------------------------|--------------------|---------------------|--------------------|----------|----------|---------|-----|-----|-----|-------------------|-----------------------|-----------------|--------------|
| | 5 | 5 | - | 10 - 100 | 10 - 100 | 10 - 50 | Áno | Áno | Áno | 5 | 1 | 48005021 | 045242082988 |
| | | | | | | | | | | 25 | 1 | 48008021 | 045242082285 |
| | 5 | 5 | - | 10 - 175 | 10 - 175 | 10 - 50 | Áno | Áno | Áno | 5 | 1 | 48005026 | 045242082995 |
| | | | | | | | | | | 25 | 1 | 48008026 | 045242082292 |
| | 5 | 5 | - | 10 - 250 | 10 - 250 | 10 - 50 | Áno | Áno | Áno | 5 | 1 | 48005027 | 045242083022 |
| | | | | | | | | | | 25 | 1 | 48008027 | 045242082308 |

Drevo s klineciami: Demolačné pílové listy

FANG TIP™: Na rýchlejšie vypilovanie vnikaním a prácu vo vyhradených priestoroch.

NAIL GUARD™: Chráni zuby pri narazení na klinec, čo zaisťuje odolnosť a dlhšiu životnosť.

Sila: Telo pílového listu s hrúbkou 1,25 mm, ktorá zaisťuje dobrú pevnosť a životnosť listu, je ideálne na pílenie dreva s klineciami alebo skrutkami.

Rýchlosť: Húževnatá geometria zubov 5 tpi (zubov na palec) odstraňuje viac materiálu pri každom zdvihy, čo zaisťuje rýchlejšie pílenie.

Skosený tvar: Vynikajúci na rýchlejšie vypilovanie vnikaním a prácu vo vyhradených priestoroch.

Odolnosť voči zlomeniu: Bimetalová konštrukcia umožňuje ohýbanie a flexibilné používanie pílového listu bez jeho poškodenia.



| Dĺžka pílového plátku (mm) | Rozstup zubov (mm) | Počet zubov / palec | Objednávacie číslo | | | | | | Množstvo v balíku | Objednávacie množstvo | Obj.č. | EAN kód |
|----------------------------|--------------------|---------------------|--------------------|----------|----------|------------|-----|-----|-------------------|-----------------------|-----------------|--------------|
| | 5 | 5 | S611DF | 10 - 100 | 10 - 100 | Ø 10 - 100 | Áno | Áno | 5 | 1 | 48005035 | 045242082698 |
| | | | | | | | | | 50 | 1 | 48016035 | 045242084791 |
| | 5 | 5 | S1111DF | 10 - 175 | 10 - 175 | Ø 10 - 175 | Áno | Áno | 5 | 1 | 48005036 | 045242082704 |
| | | | | | | | | | 50 | 1 | 48016036 | 045242084661 |
| | 5 | 5 | S1411DF | 10 - 250 | 10 - 250 | Ø 10 - 250 | Áno | Áno | 5 | 1 | 48005037 | 045242082711 |
| | | | | | | | | | 50 | 1 | 48016037 | 045242084807 |



Viacvrstvý materiál: Vysoko výkonné karbidové demolačné listy WRECKER[™]

Viacvrstvý list WRECKER[™] s karbidovými zubami reže všetko z hrubého kovu, liatiny, dreva s klincami, kalených skrutiek a spojovacích materiálov.

Až 50x dlhšia životnosť v porovnaní so štandardnými bimetalovými listami. Karbidové zuby poskytujú dlhú životnosť a extrémnu odolnosť v najtvrdších podmienkach.

Až o 25 % viac rezov na jedno nabitie v porovnaní so štandardnými bimetalovými listami. Optimalizované pre použitie s bezdrôtovým náradím.

Hrot FANG TIP[™]: Pre rýchlejšie ponorné rezanie a dosiahnutie do obmedzených oblastí.

Hrubé robustné telo listu 1,27 mm pre presné priame rezy.

Výška listu 25 mm pre lepšiu stabilitu a minimálne vibrácie.

Najlepšie na demoláciu viacvrstvových materiálov (drevo s klincami alebo tvrdené spojovacie prvky, liatina a hrubý kov).



| Dĺžka pilového plátku (mm) | Rozstup zubov (mm) | Počet zubov / palec | Objednávacie číslo | | | | | | | | Množstvo v balíku | Objednávacie množstvo | Obj.č. | EAN kód |
|----------------------------|--------------------|---------------------|--------------------|--------|------------|--------|------------|-----|-----|-----|-------------------|-----------------------|----------|--------------|
| 150 | 4.2 | 6 | - | 5 - 13 | Ø 10 - 100 | 5 - 13 | Ø 10 - 100 | Áno | Áno | Áno | 1 | 1 | 48005241 | 045242567980 |
| | | | | | | | | | | | 5 | 1 | 48005541 | 045242568048 |
| 230 | 4.2 | 6 | - | 5 - 13 | Ø 10 - 175 | 5 - 13 | Ø 10 - 175 | Áno | Áno | Áno | 1 | 1 | 48005242 | 045242567997 |
| | | | | | | | | | | | 5 | 1 | 48005542 | 045242568055 |
| 300 | 4.2 | 6 | - | 5 - 13 | Ø 10 - 250 | 5 - 13 | Ø 10 - 250 | Áno | Áno | Áno | 1 | 1 | 48005243 | 045242568000 |
| | | | | | | | | | | | 5 | 1 | 48005543 | 045242568062 |

Kov: Extra Heavy Duty











THE WRECKER™

Sila a presnosť: Telo pílového listu s mimoriadnou hrúbkou 1,60 mm.

Bimetalová konštrukcia: Vynikajúca životnosť a skvelé vlastnosti pílového listu.

Geometria zubov: Húževnatá konštrukcia spevnených zubov a jednotná hĺbka drážok umožňuje väčší odber materiálu pri zdvihy, čím sa zaisťuje rýchlejšie pílenie.

Tvar pílového listu: Zošíkmený tvar pílového listu je ideálny na ponorné rezanie. Ideálny na pílenie kovu a na demolačné práce (drevo s klincami).

| Dĺžka pílového plátku (mm) | Rozstup zubov (mm) | Počet zubov / palec | Objednávacie číslo |  |  |  |  |  |  |  | Množstvo v balíku | Objednávacie množstvo | Obj.č. | EAN kód |
|---|--------------------|---------------------|--------------------|---|---|---|---|---|---|---|-------------------|-----------------------|-----------------|--------------|
|  | 150 | 3.6/2.3 | 7/11 | - | 4 - 10 | Ø 10 - 100 | 4 - 10 | 4 - 10 | Áno | Áno | 5 | 1 | 48005701 | 045242082476 |
|  | 230 | 3.6/2.3 | 7/11 | - | 4 - 10 | Ø 10 - 160 | 4 - 10 | 4 - 10 | Áno | Áno | 5 | 1 | 48005706 | 045242082483 |
|  | | | | | | | | | | | 25 | 1 | 48008706 | 045242082520 |
|  | 300 | 3.6/2.3 | 7/11 | - | 4 - 10 | Ø 10 - 180 | 4 - 10 | 4 - 10 | Áno | Áno | 5 | 1 | 48005711 | 045242082490 |
| | | | | | | | | | | | 25 | 1 | 48008711 | 045242082537 |

Drevo / Kov / Plast: Univerzálne pílové listy

| Dĺžka pílového plátku (mm) | Rozstup zubov (mm) | Počet zubov / palec | Objednávacie číslo |  |  |  |  |  |  | Množstvo v balíku | Objednávacie množstvo | Obj.č. | EAN kód |
|---|--------------------|---------------------|--------------------|---|---|---|---|---|---|-------------------|-----------------------|-----------------|--------------|
|  | 150 | 2.5 | 10 | - | 3 - 10 | 3 - 10 | 5 - 50 | Áno | Ø 3 - 50 | 5 | 1 | 48005092 | 045242082766 |
|  | 150 | 2.5/1.8 | 10/14 | SS922VF | 3 - 10 | 3 - 10 | 5 - 100 | Áno | Ø 3 - 100 | 5 | 1 | 48005292 | 045242350490 |
|  | | | | | | | | | | 50 | 1 | 48016292 | 045242084081 |
|  | 200 | 2.5/1.8 | 10/14 | - | 3 - 10 | 3 - 10 | 5 - 175 | Áno | Ø 3 - 160 | 5 | 1 | 48005293 | 045242265657 |
|  | | | | | | | | | | 50 | 1 | 48016293 | 045242084098 |
|  | 300 | 2.5/1.8 | 10/14 | - | 3 - 10 | 3 - 10 | 5 - 250 | Áno | Ø 3 - 250 | 5 | 1 | 48005194 | 045242082926 |
|  | 150 | 3.2/2.1 | 8/12 | - | 3 - 10 | 3 - 10 | 5 - 100 | Áno | Ø 3 - 100 | 5 | 1 | 48005091 | 045242082759 |
|  | | | | | | | | | | 50 | 1 | 48016091 | 045242084685 |
|  | 200 | 3.2/2.1 | 8/12 | - | 3 - 10 | 3 - 10 | 5 - 175 | Áno | Ø 3 - 160 | 5 | 1 | 48005093 | 045242082773 |
|  | | | | | | | | | | 50 | 1 | 48016093 | 045242084708 |
|  | | | | | | | | | | 500 | 1 | 48016000 | 045242084951 |
|  | 300 | 3.2/2.1 | 8/12 | - | 3 - 10 | 3 - 10 | 5 - 250 | Áno | Ø 3 - 250 | 5 | 1 | 48005094 | 045242082780 |
| | | | | | | | | | | 50 | 1 | 48016094 | 045242084715 |

Drevo a plasty

| Dĺžka pilového plátku (mm) | Rozstup zubov (mm) | Počet zubov / palec | Objednávacie číslo | | | | | | Množstvo v balíku | Objednávacie množstvo | Obj.č. | EAN kód | |
|----------------------------|--------------------|---------------------|--------------------|--------|----------|----------|---------|-----|-------------------|-----------------------|--------|-------------------|---------------|
| | 150 | 4.2 | 6 | S644D | 6 - 100 | - | 6 - 100 | Nie | Áno | 3 | 1 | 48001075 | 045242079810 |
| | 150 | 4.2 | 6 | S744D | 6-50 | - | 6-50 | Áno | Nie | 3 | 1 | 48001076 | 045242079827 |
| | 230 | 4.2 | 6 | - | 6 - 190 | 6 - 190 | 6 - 100 | Nie | Áno | 5 | 1 | 48005016 | 045242082636 |
| | 240 | 5.5/6 | 4/5 | S1531L | 15 - 190 | 15 - 190 | - | Nie | Nie | 3 | 1 | 48001077 | 045242079834 |
| | 240 | 8.5 | 3 | S1542K | 15 - 190 | - | - | Nie | Nie | 50 | 1 | 4932478111 | 4058546340445 |
| | 240 | 8.5 | 3 | S1542K | 15 - 190 | - | - | Nie | Nie | 3 | 1 | 48001078 | 045242079841 |
| | 150 | 4.2 | 6 | - | 6 - 60 | 6 - 60 | - | Nie | Nie | 2 | 1 | 4932493509 | 4058546483807 |
| | 275 | 4.2 | 6 | - | 6 - 200 | 6 - 200 | - | Nie | Nie | 2 | 1 | 4932471693 | 4058546295929 |
| | 300 | 4.2 | 6 | S1344D | 6 - 250 | 6 - 250 | - | Nie | Nie | 3 | 1 | 48001079 | 045242079858 |

SAWZALL™ pilové listy pre špeciálne materiály

Špeciálne aplikácie: plátok na kladenie káblov

Špička umožňuje rýchle vniknutie do materiálu s hrúbkou < 0,6 mm. Nie je potrebné žiadne ďalšie náradie. Všestranné použitie – kužeľový profil tela pilového listu umožňuje pílenie otvorov s malým priemerom. Dlhá životnosť – optimalizovaná geometria zubov 30 tpi (zubov na palec) na pílenie tenkých materiálov 0,6 – 1,5 mm. Štandardná hrúbka špirálového potrubia je 0,8 mm.



| Dĺžka pilového plátku (mm) | Rozstup zubov (mm) | Počet zubov / palec | Množstvo v balíku | Objednávacie množstvo | Obj.č. | EAN kód |
|----------------------------|--------------------|---------------------|-------------------|-----------------------|-----------------|--------------|
| 85 | 0.8 | 30 | 5 | 1 | 48001630 | 045242300174 |

Špeciálne použitie: Pilový list na sadrokartón / sadrovú lepenku



Presná hĺbka rezu – dĺžka len 63 mm, chráni pred neúmyselným zapílením do potrubia a káblov. Zuby na oboch stranách – píli do všetkých smerov. Vytvárajú menej prachu ako ručná píla. Píli čisto bez trhania sadrokartónu. Vnikacia špička – rýchle a jednoduché vniknutie.





| Dĺžka pilového plátku (mm) | Rozstup zubov (mm) | Počet zubov / palec | | | Množstvo v balíku | Objednávacie množstvo | Obj.č. | EAN kód |
|----------------------------|--------------------|---------------------|-----|-----|-------------------|-----------------------|-----------------|--------------|
| 63 | - | - | Áno | Áno | 1 | 1 | 48001640 | 045242300181 |

| | | | | | | | | | |
|--|-----|-----|---|-----|-----|---|---|-----------------|--------------|
| | 125 | 4.2 | 6 | Áno | Áno | 5 | 1 | 48005052 | 045242082735 |
|--|-----|-----|---|-----|-----|---|---|-----------------|--------------|

Špeciálne použitie: liatina / abrazívne materiály / lamináty

| Dĺžka pilového plátku (mm) | Rozstup zubov (mm) | Počet zubov / palec | Objednávacie číslo |  |  |  |  |  | Množstvo v balíku | Objednávacie množstvo | Obj.č. | EAN kód |
|----------------------------|--------------------|---------------------|--------------------|---|---|---|---|---|-------------------|-----------------------|------------|---------------|
| 230 | Diamantové zrn | - | - | Ø 10 - 160 | Ø 10 - 160 | 3 - 175 | - | - | 1 | 1 | 48001450 | 045242187416 |
| 150 | Karbidový hrot | - | - | Ø 10 - 100 | Ø 10 - 100 | 3 - 100 | - | - | 3 | 1 | 48001420 | 045242081950 |
| 230 | Karbidový hrot | S1130R | Ø 10 - 160 | Ø 10 - 160 | 3 - 175 | - | - | - | 3 | 1 | 48001430 | 045242082001 |
| 305 | 8.5 | 3 | S1241HM | - | - | 6 - 150 | 10 - 250 | - | 1 | 1 | 48001080 | 045242079865 |
| 235 | 17 | 1.5 | - | - | - | 6-135 | 10-135 | 10-135 | 1 | 1 | 4932498318 | 4058546521875 |
| 300 | 17 | 1.5 | - | - | - | 6-150 | 10-200 | 10-200 | 1 | 1 | 4932498319 | 4058546521882 |
| 450 | 17 | 1.5 | - | - | - | 6 - 150 | 10 - 350 | 10 - 350 | 1 | 1 | 48001460 | 045242235353 |
| 235 | 8.5 | 3 | - | - | - | 6-135 | 10-135 | 10-135 | 1 | 1 | 4932498320 | 4058546521899 |
| 300 | 8.5 | 3 | - | - | - | 4-150 | 10-200 | 10-200 | 1 | 1 | 4932498321 | 4058546521905 |
| 450 | 8.5 | 3 | - | - | - | 4-150 | 10-350 | 10-350 | 1 | 1 | 4932498322 | 4058546521912 |

Špeciálne použitie: izolačný materiál / kartón / pena

| Dĺžka pilového plátku (mm) | Rozstup zubov (mm) | Počet zubov / palec | Objednávacie číslo |  |  |  |  | Množstvo v balíku | Objednávacie množstvo | Obj.č. | EAN kód |
|----------------------------|--------------------|---------------------|--------------------|---|---|---|---|-------------------|-----------------------|----------|--------------|
| 300 | Zvltný nôž | Zvltný nôž | - | Áno | Áno | Áno | Áno | 1 | 1 | 48001084 | 045242079902 |

Špeciálne použitie: zmrznuté materiály

| | | | | | | | | | | | |
|-----|-----|---|--------|--|--|--|--|---|---|----------|--------------|
| 300 | 4.2 | 6 | S1211K | | | | | 1 | 1 | 48001082 | 045242079889 |
| 400 | 4.2 | 6 | - | | | | | 1 | 1 | 48001083 | 045242079896 |

Špeciálne použitie: pilový list na zapustené pílenie



Pílenie proti podlahe – Chrániče zabraňujú kontaktu zubov s podlahou pri pílení v jednej rovine s podlahou. Mimoriadne vysoké telo pilového listu – navádzanie pilového listu zaisťuje rovnejšie rezy, t. j. pri vypíľovaní otvorov na okná a dvere v drevených konštrukciách.



| Dĺžka pilového plátku (mm) | Rozstup zubov (mm) | Počet zubov / palec | Objednávacie číslo | Množstvo v balíku | Objednávacie množstvo | Obj.č. | EAN kód |
|----------------------------|--------------------|---------------------|--------------------|-------------------|-----------------------|----------|--------------|
| 300 | 5 | 5 | - | 1 | 1 | 48001600 | 045242253272 |

Sady pilových plátek SAWZALL[™]

| Charakteristika produktu | Množstvo v balíku | Objednávacie množstvo | Obj.č. | EAN kód |
|---|-------------------|-----------------------|----------|--------------|
| SAWZALL[®] sada pilových plátek (5 ks) | | | | |
| ① 1 x AX [™] na drevo s klincami - 230 mm, 1 x univerzálny Wrecker [™] - 230 mm, 1 x TORCH [™] na kov - 230 mm, 1 x TORCH [™] na kov - 150 mm, 1 x TORCH [™] na kov - 150 mm | 5 | 1 | 49222205 | 045242536528 |
| Sada demolačných plátek SAWZALL[™] (5 ks) | | | | |
| ② Drevo s klincami: 2 x AX [™] karbid - 230 mm. Kov: 2 x karbid TORCH [™] - 150 mm, 1 x karbid TORCH [™] - 230 mm | 5 | 1 | 49222206 | 045242567492 |
| Sada pilových plátek SAWZALL[™] (10 ks) | | | | |
| ③ 3 x THIN Kerf na kov - 150 mm, 3 x THIN Kerf na kov - 150 mm, 2 x THIN Kerf na drevo s klincami - 150 mm, 1 x THIN Kerf na drevo s klincami - 230 mm, 1 x THIN Kerf na drevo s klincami - 230 mm | 10 | 1 | 49222211 | 045242536856 |
| SAWZALL[™] sada pilových plátek (12 ks) | | | | |
| ④ 2 x pilový plátek AX [™] na drevo s klincami - 150 mm, 2 x pilový list AX [™] na drevo s klincami - 230 mm, 4 x pilový plátek TORCH [™] na kov - 150 mm, 2 pilový plátek TORCH [™] na kov - 230 mm, 1 x univerzálny pilový plátek Wrecker [™] - 150 mm | 12 | 1 | 49222229 | 045242536863 |
| Sada pilových plátek SAWZALL[™] (13 ks) | | | | |
| ⑤ 2 x multi materiál Wrecker [™] - 150 mm, 2 x drevo s klincami AX [™] - 150 mm, 2 x AX [™] drevo s klincami - 230 mm, 4 x TORCH [™] kov - 150 mm, 2 x TORCH [™] kov - 230 mm, 1 x karbid TORCH [™] - 150 mm | 13 | 1 | 49222231 | 045242540686 |



Pílóvé listy HACKZALL™

Špeciálne skonštruované pílóvé listy určené na akumulátorové píly 12 V HACKZALL™.

Bimetalová konštrukcia zaisťuje vyššiu odolnosť zubov a dlhšiu životnosť.

Optimalizovaný tvar zubov na agresívne a rýchlejšie pílenie.

Tenké telo pílového listu zrýchľuje pílenie a predlžuje pílenie na jedno nabitie až o 35 %.

| Dĺžka pílového plátku (mm) | Rozstup zubov (mm) | Počet zubov / palec |  |  |  |  |  |  | Množstvo v balíku | Objednávacie množstvo | Obj.č. | EAN kód | |
|--|--|---------------------|---|---|---|---|---|---|-------------------|-----------------------|--------|----------|--------------|
|  | 100 | 4.2 | 6 | - | - | - | - | 6 - 40 | Ø 10 - 40 | 5 | 1 | 49005460 | 045242160273 |
|  | 150 | 1.8 | 14 | 3 - 6 | Ø 10 - 32 | 3 - 6 | 3 - 6 | - | Ø 10 - 50 | 5 | 1 | 49005614 | 045242160334 |
|  | 100 | 1.4 | 18 | 1.5 - 4 | Ø 10 - 32 | 1.5 - 4 | - | - | - | 5 | 1 | 49005418 | 045242160341 |
|  | 100 | 1 | 25 | 0.5 - 3 | Ø 8 - 32 | 0.5 - 3 | - | - | - | 5 | 1 | 49005424 | 045242160358 |
|  | 75 | - | - | - | - | - | - | - | - | 1 | 1 | 49005456 | 045242219476 |
| 75 mm škrabka: pre odstránenie silného silikónového lepidla, tesnenia, farby a hrdzy. | | | | | | | | | | | | | |
|  | 125 | - | - | - | - | - | - | - | - | 1 | 1 | 49005455 | 045242293421 |
| 125 mm široká škrabka: pre odstránenie lepidla, silikónu, tesnenia, fólie, hrdze, farby a tapety. | | | | | | | | | | | | | |
|  | 60 | - | - | - | - | - | - | - | - | 1 | 1 | 49005450 | 04524221066 |
| Odstraňovač škárovacej hmoty: pre odstraňovanie poškodenej alebo lisovanej malty medzi dlaždicami. | | | | | | | | | | | | | |
|  | HACKZALL™ sada 10 ks 2 x 49005460, 3 x 49005614, 3 x 49005424, 2 x 49005418 | | | | | | | | | 10 | 1 | 49220220 | 045242160365 |



PÍLOVÉ LISTY DO PRIAMOČIAREJ PÍLY

VLASTNOSTI MATERIÁLOV

HCS

- Pílové listy do priamočiarej píly z uhlíkovej ocele sa používajú na rezanie všetkých druhov dreva a plastov.

HSS

- Pílové listy z rýchloreznej ocele sú vhodné na rezanie kovov, neželezných kovov a hliníka.

KARBIDOVÁ DRŤ

- Tieto pílové listy majú ostrie z karbidu volfrámu, vďaka čomu sú vhodné pre abrazívne materiály.

TC

- Pílové listy s ozubením s hrotmi z karbidu volfrámu sú ideálne pre výroby vystužené sklenenými vláknami. Tieto pílové listy s nepretržitou reznou hranou z karbidu volfrámu sú vhodné pre extrémne tvrdé materiály, ako je nehrdzavejúca oceľ.

BIMETALOVÉ

- Bimetalické pílové listy sa skladajú z vysokorýchlostných oceľových zubov privareného elektrónovým lúčom na ohybnú konštrukciu z legovanej ocele. Tieto pílové listy ponúkajú maximálny výkon v najnáročnejších prácach s drevom aj kovom.

BIMETALOVÉ PÍLOVÉ LISTY PONÚKAJÚ NASLEDUJÚCE VÝHODY:

- Pružné a odolné voči poškodeniu
- Dlhšia životnosť. Pílové listy určené na rezanie kovov ponúkajú dvojnásobnú životnosť a pílové listy určené na rezanie dreva viac ako 5-krát dlhšiu životnosť v porovnaní s bežnými čepelami HCS a HSS.
- Vysoká miera odolnosti voči opotrebovaniu a teplu zaisťujú, že ozubenie zostane dlhšie ostré.
- Rýchlejší rezný výkon.

Pružná oceľová zadná strana odolná proti poškodeniu pre najnáročnejšie aplikácie

Bi-Metal

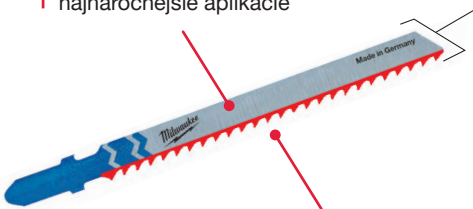

Zuby z rýchloreznej ocele s extra tvrdou reznou hranou

Farebné označenie pílového listu

Farba stopky znamená typ použitia

2743 51

= Pre všetky druhy dreva, laminované drevotrieskové dosky, drevotrieskové dosky, preglejky, latovky a plasty. Telo pílového listu striebornej farby.

2540 63

= Pre všetky druhy železných a neželezných kovov, oceľ, hliník, mosadz, meď, nehrdzavejúca oceľ, olovo, cín a sendvičové materiály. Telo pílového listu striebornej farby.

3733 87

= Na rezanie rôznych produktov, kartónu, gumy, sklolaminátu, peny a abrazívnych materiálov. Telo pílového listu čiernej farby.

3733 90

= Bimetalové pílové listy sa dodávajú s bielym telom a stopkou zodpovedajúcej farby; žltá pre drevo a modrá pre kov.

2540 63

Pílóvé listy na drevo a plast

Tradičné pílóvé listy

Tradičné pílóvé listy, ktoré ponúkajú dobré a spoľahlivé vlastnosti.

| Dĺžka pílóvého plátku (mm) | Rozstup zubov (mm) | Objednávacie číslo | | | | | | | | | Množstvo v balíku | Objednávacie množstvo | Obj.č. | EAN kód |
|----------------------------|--------------------|--------------------|--------|---|------|-----|-----|-----|-----|-----|-------------------|-----------------------|------------|---------------|
| 2743 53 | | | | | | | | | | | | | | |
| 50 | 2 | T 119 B | < 20 | - | < 20 | Áno | - | Nie | Nie | Nie | 5 | 1 | 4932274353 | 4002395301553 |
| 2540 71 | | | | | | | | | | | | | | |
| 75 | 3 | T 111 C | 5 - 50 | - | < 40 | - | Áno | Nie | Nie | Nie | 5 | 1 | 4932254071 | 4002395301539 |

Pílóvé listy na zakrivené rezy

Všetky naše pílóvé listy na zakrivené rezy sa vyznačujú úzkym telom listu na zaistenie lepšieho manévrovania.

Pílóvý list 4932265312 a 4932430143 obsahuje rezné zuby na oboch stranách.

Zuby na zadnej strane listu umožňujú jednoduché pílenie pri tesných a presných zakrivených rezoch.

Najlepšie výsledky sa dosiahnu pri pílení bez výkyvu a pri tesných zakrivených rezoch.

| | | | | | | | | | | | | | | |
|----------------|---------|-----------|------|------|------|-----|-----|-----|-----|-----|---------|--------|--------------------------|--------------------------------|
| 3460 78 | | | | | | | | | | | | | | |
| 50 | 1.35 | T 101 A0 | < 20 | < 20 | < 15 | Áno | Nie | Áno | Nie | Nie | 5 | 1 | 4932373392 | 4002395348879 |
| 2746 50 | | | | | | | | | | | | | | |
| 50 | 2 | T 119 B0 | < 20 | - | < 20 | Áno | Nie | Áno | Nie | Nie | 5 | 1 | 4932274650 | 4002395301485 |
| 4301 43 | | | | | | | | | | | | | | |
| 75 | 2.5 | Krivka | < 30 | < 20 | < 20 | Áno | Nie | Áno | Nie | Áno | 5 | 1 | 4932430143 | 4002395378043 |
| 2653 12 | | | | | | | | | | | | | | |
| 75 | 4 / 1.2 | Špeciálny | < 30 | - | < 30 | Nie | Áno | Áno | Nie | Nie | 5 | 1 | 4932265312 | 4002395301478 |
| 3460 78 | | | | | | | | | | | | | | |
| 75 | 4 | T 244 D | < 50 | - | - | Nie | Áno | Áno | Nie | Áno | 5 25 | 1 1 | 4932346078 4932373492 | 4002395312375 4002395349920 |

Rýchlorezné pílóvé listy

Ostrá a húževnatá geometria zubov je ideálna na veľmi rýchle pílenie dreva.

| | | | | | | | | | | | | | | | |
|----------------|----|---------|----------|------|---|-----|-----|-----|-----|-----|----------------|-------------|--|---|---------------|
| 2131 16 | | | | | | | | | | | | | | | |
| 75 | 4 | T 144 D | < 50 | - | - | Nie | Áno | Nie | Nie | Áno | 5 25 100 | 1 1 1 | 4932213116 4932373487 4932430461 | 4002395301492 4002395349272 4002395381227 | |
| 3733 91 | | | | | | | | | | | | | | | |
| Bi-Metal | 75 | 4 | T 144 DF | < 50 | - | - | Nie | Áno | Nie | Nie | Áno | 5 | 1 | 4932373391 | 4002395348862 |
| 3116 33 | | | | | | | | | | | | | | | |
| 105 | 4 | T 344 D | < 80 | - | - | Nie | Áno | Nie | Nie | Áno | 5 | 1 | 4932311633 | 4002395301508 | |
| 3547 45 | | | | | | | | | | | | | | | |
| 155 | 4 | T 744 D | 5-125 | - | - | Nie | Áno | Nie | Nie | Áno | 5 | 1 | 4932354745 | 4002395324095 | |

Pílový list na rýchle a čisté pílenie

Geometria zubov s trojitým ostrím na rýchle a super čisté rezy bez štiepenia. Vrezávací hrot na rýchle vyrezávanie.

| Dĺžka pílového plátku (mm) | Rozstup zubov (mm) | Objednávacie číslo | | | | | | | | | | Množstvo v balíku | Objednávacie množstvo | Obj.č. | EAN kód |
|----------------------------|--------------------|--------------------|--------|--------|-----|------|-----|-----|-----|-----|--|-------------------|-----------------------|------------|---------------|
| 4301 41 | | | | | | | | | | | | | | | |
| 91 | 2.5 | T 234 X | 3 - 60 | 3 - 60 | Áno | < 45 | Nie | Nie | Áno | Nie | | 5 | 1 | 4932430141 | 4002395378029 |

3 cut

Pílové čepele na čisté pílenie a bez štiepenia

Nasledujúce pílové listy majú diagonálne zaostrené strany zubov na veľmi čisté rezy bez štiepenia.

| | | | | | | | | | | | | | | | |
|---------|-----|----------|------|------|-----|------|-----|-----|-----|-----|--|----|---|------------|---------------|
| 2540 61 | | | | | | | | | | | | | | | |
| 75 | 2.5 | T 101 B | < 30 | < 60 | Nie | < 30 | Áno | Nie | Nie | Nie | | 5 | 1 | 4932254061 | 4002395301522 |
| | | | | | | | | | | | | 25 | 1 | 4932373489 | 4002395349296 |
| 3733 90 | | | | | | | | | | | | | | | |
| 75 | 2.5 | T 101 BF | < 30 | < 60 | Nie | < 30 | Áno | Nie | Nie | Nie | | 5 | 1 | 4932373390 | 4002395348855 |
| 2743 51 | | | | | | | | | | | | | | | |
| 75 | 4 | T 101 D | < 50 | < 60 | Nie | < 45 | Áno | Nie | Nie | Nie | | 5 | 1 | 4932274351 | 4002395301515 |
| | | | | | | | | | | | | 25 | 1 | 4932373490 | 4002395349906 |
| 3993 06 | | | | | | | | | | | | | | | |
| 105 | 3 | T 301 CD | < 80 | < 60 | Nie | - | Áno | Nie | Nie | Nie | | 5 | 1 | 4932399306 | 4002395359202 |
| 105 | 4 | T 301 DL | < 80 | < 80 | Nie | < 50 | Áno | Nie | Nie | Nie | | 5 | 1 | 4932346071 | 4002395312399 |
| 3460 71 | | | | | | | | | | | | | | | |

Bi-Metal

Presné priamočiare pílové listy: kuchynské pracovné dosky

Nasledujúce listy majú hrubšie telo listu zaisťujúce mimoriadnu pevnosť a následne aj presnejší vertikálny rez. Ideálne na práce, kde sa vyžaduje úplne presný rez v pravom uhle – napr. pri výrobe kuchynských liniek.

| | | | | | | | | | | | | | | | |
|---------|---|--------------|------|------|-----|------|-----|-----|-----|-----|--|---|---|------------|---------------|
| 3730 80 | | | | | | | | | | | | | | | |
| 75 | 4 | T 101 DP | < 60 | < 60 | Nie | < 45 | Áno | Nie | Nie | Áno | | 5 | 1 | 4932373080 | 4002395346073 |
| 3733 88 | | | | | | | | | | | | | | | |
| 105 | 4 | T 101 DP sp. | < 80 | < 80 | Nie | < 50 | Áno | Nie | Nie | Áno | | 5 | 1 | 4932373388 | 4002395348831 |

Špeciálne použitie: kuchynské pracovné dosky a laminované drevotrieskové dosky

Tieto pílové listy majú obrátené zuby, čo znamená, že tieto listy režu pri pohybe od píly, čo je veľmi vhodné na čisté pílenie bez štiepenia laminovanej drevotriesky a najmä kuchynských pracovných dosiek.

Najlepšie výsledky sa dosahujú pri pílení bez výkyvu.

| | | | | | | | | | | | | | | | |
|---------|-----|------------|------|------|-----|------|-----|-----|-----|-----|--|---|---|------------|---------------|
| 3460 79 | | | | | | | | | | | | | | | |
| 75 | 2.5 | T 101 BR | < 30 | < 60 | Nie | < 60 | Áno | Nie | Nie | Nie | | 5 | 1 | 4932346079 | 4002395312382 |
| 3480 72 | | | | | | | | | | | | | | | |
| 105 | 2.5 | T101BR sp. | < 50 | < 80 | Nie | < 80 | Áno | Nie | Nie | Nie | | 5 | 1 | 4932348072 | 4002395313860 |

Špeciálne použitie: laminované a parketové podlahy



Pílový list 4932373392 je ideálny na pílenie zakrivených výrezov a výrezov nepravidelných tvarov. Pílový list 4932373083 je určený na priame

| | | | | | | | | | | | | | | | |
|---------|------|-----------|--------|-----|------|------|-----|-----|-----|-----|--|---|---|------------|---------------|
| 3733 92 | | | | | | | | | | | | | | | |
| 50 | 1.35 | T 101 A0 | < 20 | Nie | < 20 | < 15 | Áno | Nie | Áno | Nie | | 5 | 1 | 4932373392 | 4002395348879 |
| 3730 83 | | | | | | | | | | | | | | | |
| 60 | 1.9 | Špeciálny | 3 - 20 | Áno | Áno | - | Áno | Nie | Nie | Nie | | 5 | 1 | 4932373083 | 4002395346080 |

Pílóvé listy na kov





Tradičné pílóvé listy

List číslo 4939274652 je vhodný špeciálne na pílenie veľmi tenkého materiálu vďaka malému rozostupu zubov 0,7 mm. Profesionálom, pre ktorých je veľmi dôležitá mimoriadnu životnosť a odolnosť, odporúčame používať bimetalové listy spolu s vhodným chladiacim mazivom, čím sa životnosť listov oproti iným listom zdvojnásobí.

| Dĺžka pílóvého plátku (mm) | Rozstup zubov (mm) | Objednávacie číslo |  |  |  | STAINLESS - INOX |  | ALU |  |  | Množstvo v baliku | Objednávacie množstvo | Obj.č. | EAN kód | |
|---|--------------------|--------------------|---|---|---|------------------|---|--------|---|---|-------------------|-----------------------|--------|-------------------|---------------|
| 2746 52  Made in Germany | 55 | 0.7 | T 118 G | 0.5 - 2 | 0.5 - 2 | - | - | - | - | - | Nie | 5 | 1 | 4932274652 | 4002395301621 |
| 2540 63  Made in Germany | 55 | 1.2 | T 118 A | 1.5 - 4 | 1.5 - 4 | - | - | - | - | - | Nie | 5 | 1 | 4932254063 | 4002395301614 |
| 340011  BI-METAL Made in Germany | 55 | 1.2 | T 118 AF | 1.5 - 4 | 1.5 - 4 | - | 1.2 - 2 | - | - | - | Nie | 5 | 1 | 4932340011 | 4002395304684 |
| 3458 26  Made in Germany | 66 | 1.2 | T 118 A sp. | 1.5 - 4 | 1.5 - 4 | - | - | - | - | - | Nie | 5 | 1 | 4932345826 | 4002395313464 |
| 3993 07  Made in Germany | 105 | 1 | T 318 A | 1 - 4 | 1 - 4 | < 85 | - | - | - | - | Nie | 5 | 1 | 4932399307 | 4002395359219 |
| 2540 64  Made in Germany | 55 | 2 | T 118 B | 3 - 6 | 3 - 6 | - | - | 3 - 10 | - | - | Nie | 5 | 1 | 4932254064 | 4002395301591 |
| 3400 12  BI-METAL Made in Germany | 55 | 2 | T 118 BF | 3 - 6 | 3 - 6 | - | 2 - 3 | 3 - 10 | - | 2 - 30 | Nie | 5 | 1 | 4932340012 | 4002395304691 |
| 2746 51  BI-METAL Made in Germany | 75 | 2.5 | T 101 A sp. | - | 2 - 10 | < 45 | - | 3 - 10 | - | 2 - 20 | Nie | 5 | 1 | 4932274651 | 4002395301577 |



Univerzálne pílóvé listy

Tieto pílóvé listy sú vhodné na pílenie širokej škály materiálov od mäkkej ocele, hliníka, dreva s kľincami, plastov až po vrstvené kompozitné materiály. Mimoriadne dlhý list 4932373086 (155 mm) je vhodný na pílenie hrubých vlnitých vrstvených materiálov.

| | | | | | | | | | | | | | | | |
|--|-----|---------|----------|----------|---------|-------|---|--------|--------|---|-----|---|---|-------------------|---------------|
| 4301 42  BI-METAL TWIN-CUT Made in Germany | 91 | 2.5/1.8 | T 123 XF | 2.5 - 10 | 3 - 10 | < 50 | - | 4 - 10 | - | - | Nie | 5 | 1 | 4932430142 | 4002395378036 |
| 2746 54  BI-METAL Made in Germany | 105 | 1.2 | T 318 AF | 1.5 - 4 | 1.5 - 4 | < 85 | - | - | - | - | Nie | 5 | 1 | 4932274654 | 4002395301607 |
| 2746 53  BI-METAL Made in Germany | 105 | 2 | T 318 BF | 3 - 6 | 3 - 6 | < 85 | - | 3 - 10 | 4 - 30 | - | Nie | 5 | 1 | 4932274653 | 4002395301584 |
| 3730 86  BI-METAL Made in Germany | 155 | 1 | T 718 AF | 1 - 4 | 1 - 4 | < 125 | - | - | - | - | Nie | 5 | 1 | 4932373086 | 4002395346097 |

Pílóvé listy na zakrivené rezy

Veľmi tenké telo pílóvého listu umožňuje vypilovať úzke zakrivenia v rôznych kovových materiáloch.

| | | | | | | | | | | | | | | | |
|--|----|-----|---------|---------|---------|---|---|--------|--------|---|-----|---|---|-------------------|---------------|
| 3460 82  Made in Germany | 55 | 1.2 | T 218 A | 1.5 - 4 | 1.5 - 4 | - | - | - | - | - | Áno | 5 | 1 | 4932346082 | 4002395312368 |
| 3460 81  Made in Germany | 75 | 3 | T 227 D | 3.5 - 6 | 3.5 - 6 | - | - | 4 - 15 | 4 - 30 | - | Áno | 5 | 1 | 4932346081 | 4002395312351 |

Špeciálne použitie: hliník

Najtradičnejšie listy sú tiež schopné píliť hliník, no tieto dva pílové listy ťažia z väčšieho rozstupu a šírky zubov pri lepšom odbere materiálu pri pílení, čo je veľmi výhodné pri pílení hliníka.

Pri pílení nepravidelných kriviek do hliníka odporúčame použiť pílový list 4932346081.

| Dĺžka pílového plátku (mm) | Rozstup zubov (mm) | Objednávacie číslo | | | | | | | Množstvo v balíku | Objednávacie množstvo | Obj.č. | EAN kód |
|----------------------------|--------------------|--------------------|---------|---------|---|---|--------|--------|-------------------|-----------------------|------------|---------------|
| 2743 15 | Made in Germany | | | | | | | | | | | |
| 75 | 3 | T 127 D | 3.5 - 6 | 3.5 - 6 | - | - | 4 - 15 | 4 - 30 | 5 | 1 | 4932274315 | 4002395301560 |

Špeciálne použitie: nehrdzavejúca oceľ

Pílový zub tohto listu má karbidový hrot, čo znamená, že ide o najvhodnejší a najodolnejší list na ocele s vysokým obsahom zliatiny, ako je napríklad nehrdzavejúca oceľ.

Najlepšie výsledky sa dosiahnu pri pílení bez výkyvu a pri použití oleja na pílenie, napríklad maziva.

| Dĺžka pílového plátku (mm) | Rozstup zubov (mm) | Objednávacie číslo | | | | | | | Množstvo v balíku | Objednávacie množstvo | Obj.č. | EAN kód |
|----------------------------|--------------------|--------------------|---------|---------|---|---------|---|---|-------------------|-----------------------|------------|---------------|
| 3733 93 | Made in Germany | | | | | | | | | | | |
| 50 | 1.1 | T 118 AHM | 1.5 - 3 | 1.5 - 3 | - | 1.5 - 3 | - | - | 2 | 1 | 4932373393 | 4002395348886 |

Pílové listy pre priamočiare píly na špeciálne materiály

Špeciálne použitie: Sklenené vlákna, vystužené plasty, plexisklo

Pílový list 4932373387 má wolfrám-karbidové zuby zaisťujúce dlhšiu životnosť pri pílení tvrdých materiálov, ako napríklad sklenené vlákna.

| Dĺžka pílového plátku (mm) | Rozstup zubov (mm) | Objednávacie číslo | | | | | | | | | Množstvo v balíku | Objednávacie množstvo | Obj.č. | EAN kód | |
|----------------------------|-----------------------------|--------------------|--------|------|-----|-----|--------|--------|--------|---|-------------------|-----------------------|--------|------------|---------------|
| 2746 51 | BI-METAL Made in Germany | | | | | | | | | | | | | | |
| 75 | 2.5 | T 101 A sp. | 2 - 10 | - | Nie | Nie | - | 2 - 20 | - | - | Nie | 5 | 1 | 4932274651 | 4002395301577 |
| 3993 08 | Made in Germany | | | | | | | | | | | | | | |
| 75 | 4.2 | T 141 HM | - | - | Nie | Nie | 5 - 20 | - | 5 - 20 | - | Áno | 1 | 1 | 4932399308 | 4002395359226 |
| 91 | 3.3 | T301CHM | - | < 60 | Nie | Nie | 5 - 20 | 2 - 20 | 5 - 20 | - | Áno | 2 | 1 | 4932493687 | 4058546508470 |
| 3733 87 | Made in Germany | | | | | | | | | | | | | | |
| 105 | 4.2 | T 341 HM | - | < 60 | Nie | Nie | 5 - 20 | - | 5 - 20 | - | Nie | 1 | 1 | 4932373387 | 4002395348824 |

Špeciálne použitie: Abrázivný materiál a liatina

| Dĺžka pílového plátku (mm) | Zrnitosť | Objednávacie číslo | | | | | | | | | Množstvo v balíku | Objednávacie množstvo | Obj.č. | EAN kód | |
|----------------------------|---------------------|--------------------|---|-----|-----|------|---|---|-----|--------|-------------------|-----------------------|--------|------------|---------------|
| 2132 31 | Made in Germany | | | | | | | | | | | | | | |
| 54 | T 130 Hrubé zrná | - | - | Áno | Áno | < 15 | - | - | Áno | 5 - 15 | Nie | 1 | 1 | 4932213231 | 4002395301645 |
| 2122 32 | Made in Germany | | | | | | | | | | | | | | |
| 54 | T 150 Jemný | - | - | Áno | Áno | < 10 | - | - | Áno | 5 - 15 | Nie | 1 | 1 | 4932213232 | 4002395301652 |

Špeciálne použitie: Izolácia







| Dĺžka pilového plátku (mm) | Rozstup zubov (mm) | Objednávacie číslo |  |  |  |  | Množstvo v balíku | Objednávacie množstvo | Obj.č. | EAN kód |
|----------------------------|--------------------|--------------------|---|---|---|---|-------------------|-----------------------|-------------------|---------------|
| 4301 44 | | | | | | | | | | |
| 155 | Zvlnený nůž | T 313 AW | Áno | Áno | Áno | Áno | 5 | 1 | 4932430144 | 4002395378050 |

Sady pilových listov pre priamočiare píly s U stopkou

| Charakteristika produktu | Množstvo v balíku | Objednávacie množstvo | Obj.č. | EAN kód |
|--|-------------------|-----------------------|-------------------|---------------|
| ① Sada pilových plátkov (5ks) - vhodné na prácu s drevom a kovom Pilové plátky 4932213116, 4932254061, 4932254063, 4932254064, 4932254071. | 5 | 1 | 4932345825 | 4002395314850 |
| ② Sada pilových plátkov (35 ks) - vhodné do dreva a kovu Obsah: 7 x 4932213116 - T144D drevo rýchlorez, 7 x 4932274351 - T101D drevo čistý rez, 7 x 4932254061 - T101B drevo extra čistý rez, 7 x 4932346078 - T244D drevo rýchlorez oblúk, 7 x 4932254063 - T118A kov | 35 | 12 | 4932479088 | 4058546368821 |



Pilové listy pre priamočiare píly s U stopkou

| Dĺžka pilového plátku (mm) | Rozstup zubov (mm) | Objednávacie číslo |  |  |  |  |  |  | Množstvo v balíku | Objednávacie množstvo | Obj.č. | EAN kód |
|----------------------------|--------------------|--------------------|---|---|---|---|---|---|-------------------|-----------------------|-------------------|---------------|
| 75 | 4 | A 2202 | 5 - 60 | < 60 | - | Nie | Áno | Áno | 5 | 1 | 4932354508 | 4002395321070 |
| 75 | 2.5 | A5035/A5041 | < 30 | < 60 | < 30 | Áno | Nie | Nie | 5 | 1 | 4932354506 | 4002395321056 |

STARLOCK



**PRÍSLUŠENSTVO
K MULTIFUNKČNÉMU NÁRADIU**

**ŽIADNE KOMPONENTY
ALEBO ADAPTÉRY**

RÝCHLA VÝMENA

**100% PRENOS
VÝKONU Z NÁRADIA
DO PRÍSLUŠENSTVA**

JEDEN UNIVERZÁLNY SYSTÉM

PREČO MILWAUKEE®?

- 1 **NAJLEPŠIA ŽIVOTNOSŤ A ODOLNOSŤ**
- 2 **RIEŠENIA ZAMERANÉ NA VŠETKY REMESLÁ**
- 3 **KOMPLEXNÝ SORTIMENT**
- 4 **VIAC AKO 22 PRODUKTOV**



CARBIDE EXTREME

Viacvrstvový 35 mm kotúč sa zanoreným karbidovým ozubením pre extra dlhú životnosť (30-krát dlhšiu životnosť ako štandardné kotúče).

48906040

30x VIAC REZOV

**CARBIDE
EXTREME**

| Popis | Mäkké drevo | Tvrdé drevo | Plast | Drevo s klincami | Kov | Škárovacia hmota | Lepidlo na dlaždice | Množstvo v balení | Obj.č. |
|---|-------------|-------------|-------|------------------|-----|------------------|---------------------|-------------------|----------|
| Nôž na ponorné rezanie do dreva 35 mm | ✓ | | ✓ | | | | | 1 | 48906001 |
| Nôž na ponorné rezanie do dreva 35 mm s geometriou 3 rezaných zubov pre rýchle a čisté rezy | ✓ | ✓ | ✓ | | | | | 1 | 48906011 |
| Široký nôž na ponorné rezanie do dreva 65 mm | ✓ | | ✓ | | | | | 1 | 48906005 |
| Široký nôž na ponorné rezanie do dreva 65 mm s geometriou 3 rezaných zubov pre rýchle a čisté rezy | ✓ | ✓ | ✓ | | | | | 1 | 48906015 |
| Nôž na rýchle ponorné rezanie do dreva s klincami 35 mm s geometriou 3 rezaných zubov pre rýchle a čisté rezy | ✓ | ✓ | ✓ | | | | | 1 | 48906017 |
| Nôž s bimetalickou čepeľou na ponorné rezanie do dreva 20 mm | ✓ | | ✓ | ✓ | | | | 1 | 48906000 |
| Nôž na ponorné rezanie do dreva s klincami 35 mm | ✓ | | ✓ | ✓ | | | | 1 | 48906021 |
| Nôž na ponorné rezanie do dreva s klincami 65 mm | ✓ | | ✓ | ✓ | | | | 1 | 48906027 |
| Nôž na ponorné rezy do multimateriálu 28 mm | ✓ | ✓ | ✓ | ✓ | ✓ | | | 1 | 48906031 |
| Nôž na ponorné rezy do multimateriálu 43 mm | ✓ | ✓ | ✓ | ✓ | ✓ | | | 1 | 48906035 |
| Karbidový nôž na ponorné rezy do multimateriálu 35 mm s extrémnou životnosťou | ✓ | ✓ | ✓ | ✓ | ✓ | | | 1 | 48906040 |
| Široký nôž na ponorné rezanie do multimateriálu 85 mm | ✓ | ✓ | ✓ | ✓ | ✓ | | | 1 | 48906038 |
| Široký nôž na ponorné rezanie do multimateriálu s bimetalovým ostrím 100 mm | ✓ | ✓ | ✓ | ✓ | ✓ | | | 1 | 48906039 |
| Karbidový nôž na odstránenie škárovacej hmoty s hrúbkou 2,2 mm. Na odstraňovanie poškodené škárovacej hmoty medzi obkladmi stien alebo podláh. | | | | | | ✓ | | 1 | 48906051 |
| Karbidový nôž na odstránenie škárovacej hmoty s hrúbkou 1,2 mm. Na odstraňovanie poškodené škárovacej hmoty medzi obkladmi stien alebo podláh. | | | | | | ✓ | | 1 | 48906050 |
| Diamantový nôž na odstránenie škárovacej hmoty 90x2,2 mm. Na odstraňovanie poškodené škárovacej hmoty medzi obkladmi stien alebo podláh. 5x dlhšia životnosť ako škárovacia kotúče z tvrdokovu. | | | | | | ✓ | | 1 | 48906053 |
| Diamantový nôž na odstránenie škárovacej hmoty 75x1,2 mm. Na odstraňovanie poškodené škárovacej hmoty medzi obkladmi stien alebo podláh. 5x dlhšia životnosť ako škárovacie kotúče z tvrdokovu. | | | | | | ✓ | | 1 | 48906052 |
| Karbidový pilník 80 mm na brúsenie dlaždíc, omietok či dreva | ✓ | | | | | | ✓ | 1 | 48906054 |
| Pevná škrabka 52x37 mm na odstránenie tvrdých materiálov ako tvrdá lepidlá, lepidlá na dlaždice, zvyšky betónu a staré farby | | | | | | | ✓ | 1 | 48906062 |

BRÚSENIE

Brúsná podložka 93 x 93 mm - suchý zips

48906070



Popis

Dierované brúsne listy na drevo, farby, láky a omietky 93x93x93 mm.

Powergrid sieťovina - 80-240 zrnitosť
Vysoký výkon - 40-240 zrnitosť
Štandard - 40-240 zrnitosť

Príslušenstvo univerzálneho nástroja Multi-Tool - systém STARLOCK

Vďaka univerzálnemu listovému systému STARLOCK sú listy MILWAUKEE® kompatibilné s najpopulárnejším oscilačným náradím.

Čepele na rezanie dreva

| Charakteristika produktu | Šírka (mm) | Dĺžka (mm) | Mäkké drevo | Tvrde drevo | Plasty | Drevo s klincami | Kovové profily a kanálové | Množstvo v balíku | Objednávacie množstvo | Obj.č. | EAN kód |
|--|------------|------------|-------------|-------------|--------|------------------|---------------------------|-------------------|-----------------------|----------|--------------|
| ① Čepel na ponorný rez 35 mm | 35 | 42 | ✓ | | ✓ | | | 1 | 1 | 48906001 | 045242600298 |
| | | | | | | | | 10 | 1 | 48906004 | 045242600281 |
| ② Čepel na ponorný rez 35 mm do dreva s geometriou 3 rezných zubov pre rýchle a čisté rezy | 35 | 42 | ✓ | ✓ | ✓ | | | 1 | 1 | 48906011 | 045242600304 |
| | | | | | | | | 10 | 1 | 48906014 | 045242600311 |
| | | | | | | | | 50 | 1 | 48906511 | 045242739974 |
| ③ Čepel na široký ponorný rez 65 mm | 65 | 42 | ✓ | | ✓ | | | 1 | 1 | 48906005 | 045242600274 |
| | | | | | | | | 50 | 1 | 48906505 | 045242739943 |
| ④ Čepel na široký ponorný rez 65 mm do dreva s geometriou 3 rezných zubov pre rýchle a čisté rezy | 65 | 42 | ✓ | ✓ | ✓ | | | 1 | 1 | 48906015 | 045242600328 |
| | | | | | | | | | | | |
| ⑤ Bimetalická čepel na ponorný rez 35 mm do dreva s dlhou životnosťou a geometriou 3 rezných zubov pre rýchle a čisté rezy | 35 | 42 | ✓ | ✓ | ✓ | | | 1 | 1 | 48906017 | 045242600335 |
| | | | | | | | | 10 | 1 | 48906019 | 045242600342 |



Čepele do multimateriálu

| Charakteristika produktu | Šírka (mm) | Dĺžka (mm) | Mäkké drevo | Tvrde drevo | Plasty | Drevo s klincami | Kovové profily | Množstvo v balíku | Objednávacie množstvo | Obj.č. | EAN kód |
|--|------------|------------|-------------|-------------|--------|------------------|----------------|-------------------|-----------------------|----------|--------------|
| ① Bimetalická čepeľ na ponorný rez 20 mm do dreva s klincami a dlhou životnosťou | 20 | 34 | ✓ | ✓ | ✓ | ✓ | | 1 | 1 | 48906000 | 045242670673 |
| ② Bimetalická čepeľ na ponorný rez 35 mm do dreva s klincami a dlhou životnosťou | 35 | 42 | ✓ | ✓ | ✓ | ✓ | | 1 | 1 | 48906021 | 045242600359 |
| | | | | | | | | 10 | 1 | 48906024 | 045242600366 |
| | | | | | | | | 50 | 1 | 48906521 | 045242739929 |
| ③ Bimetalická čepeľ na ponorný rez 65 mm do dreva s klincami a dlhou životnosťou | 65 | 42 | ✓ | | ✓ | ✓ | | 1 | 1 | 48906027 | 045242600373 |
| | | | | | | | | 50 | 1 | 48906527 | 045242739950 |
| ④ Univerzálna bimetalická čepeľ na ponorný rez 28 mm a dlhou životnosťou | 28 | 47 | ✓ | ✓ | ✓ | ✓ | ✓ | 1 | 1 | 48906031 | 045242600380 |
| | | | | | | | | 10 | 1 | 48906034 | 045242600397 |
| | | | | | | | | 50 | 1 | 48906531 | 045242739936 |
| ⑤ Univerzálna bimetalická čepeľ na ponorný rez 43 mm a dlhou životnosťou | 43 | 47 | ✓ | ✓ | ✓ | ✓ | ✓ | 1 | 1 | 48906035 | 045242600403 |
| ⑥ Univerzálna 35 mm ozubená karbidová čepeľ na ponorný rez s extrémne dlhou životnosťou (30x dlhšia ako štandardné čepele) | 35 | 32 | ✓ | ✓ | ✓ | ✓ | ✓ | 1 | 1 | 48906040 | 045242600458 |
| ⑦ Univerzálna čepeľ so segmentovaným výrezom s priemerom 85 mm | 85 | 20 | ✓ | ✓ | ✓ | ✓ | ✓ | 1 | 1 | 48906038 | 045242600410 |
| ⑧ Univerzálna bimetalická čepeľ so segmentovaným výrezom s priemerom 100 mm a dlhou životnosťou | 100 | 28 | ✓ | ✓ | ✓ | ✓ | ✓ | 1 | 1 | 48906039 | 045242600427 |



Čepele na dstraňovanie škárovacej hmoty

| Charakteristika produktu | Šírka (mm) | Dĺžka (mm) | Škárovanie | Lepidlo na dlaždice | Množstvo v balíku | Objednávacie množstvo | Obj.č. | EAN kód |
|--|------------|------------|------------|---------------------|-------------------|-----------------------|----------|--------------|
| ① Brúsný karbidový list 2,2 mm na odstraňovanie škárovacej hmoty. Na odstránenie poškodenej škárovacej hmoty medzi obkladačkami alebo dlaždicami | 75 | 20 | ✓ | | 1 | 1 | 48906051 | 045242600441 |
| ② Brúsný karbidový list 1,2 mm na odstraňovanie škárovacej hmoty. Na odstránenie poškodenej škárovacej hmoty medzi obkladačkami alebo dlaždicami | 75 | 20 | ✓ | | 1 | 1 | 48906050 | 045242600434 |
| ③ 2,2 mm diamantový kotúč na odstraňovanie škárovacej hmoty pre extra dlhú životnosť. Na odstránenie poškodenej škárovacej hmoty medzi obkladačkami alebo dlaždicami | 90 | 25 | ✓ | | 1 | 1 | 48906053 | 045242600489 |
| ④ 1,2 mm diamantový kotúč na odstraňovanie škárovacej hmoty pre extra dlhú životnosť. Na odstránenie poškodenej škárovacej hmoty medzi obkladačkami alebo dlaždicami | 75 | 25 | ✓ | | 1 | 1 | 48906052 | 045242600465 |
| ⑤ Brúsný karbidový nástroj na hrubé brúsenie a vyhladenie lepidla na dlaždice, malty a dreva | 80 | 80 | | ✓ | 1 | 1 | 48906054 | 045242600496 |

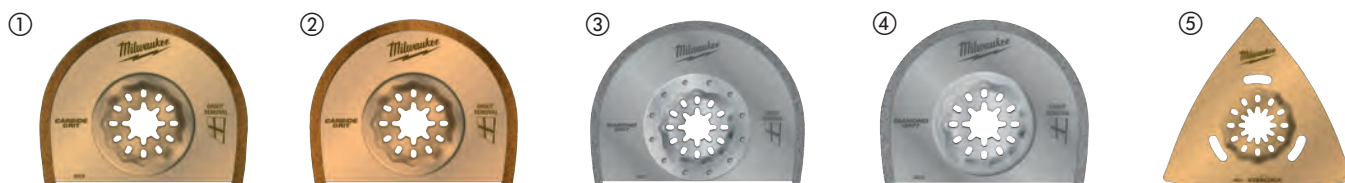

Škrabacie a rezacie čepele

| Charakteristika produktu | Šírka (mm) | Dĺžka (mm) | Lepidlo na dlaždice | Lepidlá | Koberce | Silikón / Akryl | Množstvo v balíku | Objednávacie množstvo | Obj.č. | EAN kód |
|--|------------|------------|---------------------|---------|---------|-----------------|-------------------|-----------------------|----------|--------------|
| ① Flexibilná škrabka na odstraňovanie mäkkých zvyškov, ako je silikón, akryl, lepidlo na koberce a stará farba | 52 | 37 | | ✓ | | | 1 | 1 | 48906061 | 045242600540 |
| ② Pevná škrabka na odstraňovanie tvrdých zvyškov, ako sú tvrdé lepidlá, lepidlá na dlaždice, zvyšky betónu a stará farba | 52 | 37 | ✓ | ✓ | ✓ | | 1 | 1 | 48906062 | 045242600557 |
| ③ Flexibilná rezačka/škrabka na silikón a mäkký tmel na okná | 70 | - | | | | | 1 | 1 | 48906063 | 045242600564 |
| ④ Nôž s 3 reznými hranami. Na rezanie kobercov, PVC podláh, lepenky a strešnej plste | 40 | - | | | ✓ | | 1 | 1 | 48906060 | 045242600519 |



Brúsenie / leštenie / čistenie

| Charakteristika produktu | Šírka (mm) | Dĺžka (mm) | Množstvo v balíku | Objednávacie množstvo | Obj.č. | EAN kód |
|---|------------|-------------|-------------------|-----------------------|----------|--------------|
| ① Brúsna podložka 93 x 93 mm - suchý zips | 93 | 93 | 1 | 1 | 48906070 | 045242600571 |
| | | Grit | | | | |
| Balík brúsneho papiera (6 kusov) - suchý zips | | 60 | 6 | 1 | 48906071 | 045242600588 |
| Balík brúsneho papiera (6 kusov) - suchý zips | | 80 | 6 | 1 | 48906072 | 045242600595 |
| ② Balík brúsneho papiera (6 kusov) - suchý zips | | 120 | 6 | 1 | 48906073 | 045242600601 |
| Balík brúsneho papiera (6 kusov) - suchý zips | | 180 | 6 | 1 | 48906074 | 045242600618 |
| Balík brúsneho papiera (6 kusov) - suchý zips | | 240 | 6 | 1 | 48906075 | 045242600632 |

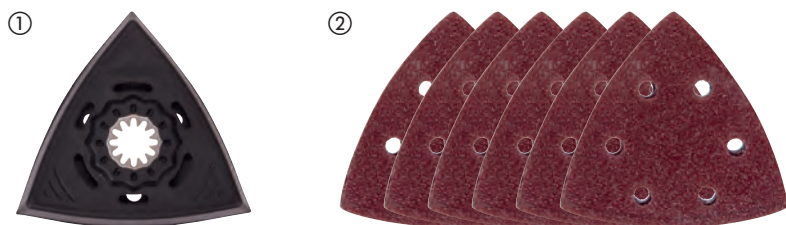

Sady multi náradia

| Charakteristika produktu | Množstvo v baliku | Objednávacie množstvo | Obj.č. | EAN kód |
|---|-------------------|-----------------------|-------------------|---------------|
| Sada čepelí na drevo (5 ks) | | | | |
| ① 2 x 48906001 35 mm čepel s ponorným rezom do dreva, 2 x 48906011 35 mm čepel na ponorné rezanie do mäkkého a tvrdého dreva s geometriou 3 rezných zubov, 1 x 48906021 35 mm na rezanie dreva a klincov Bi-metalová čepel na rezanie s ponorom | 5 | 12 | 48906114 | 045242670680 |
| Sada čepelí na drevo a kov (5ks) | | | | |
| ② 1 x 48906011 35 mm čepel s ponorným rezom z mäkkého a tvrdého dreva s geometriou 3 rezných zubov, 2 x 48906021 35 mm pre rezanie dreva a klincov Bi-metalová čepel s ponorným rezom, 2 x 48906031 28 mm čepel s ponorným rezom z viacerých materiálov | 5 | 12 | 48906115 | 045242670697 |
| Renovačná súprava (8 kusov) | | | | |
| ③ 2 x univerzál. 28 mm list na ponorný rez, 2 x univerzál. 43 mm list na ponorný rez, 1 x odstraňovacia čepel škrápacej hmoty 2,2 mm z karbidu, 1 x 3X rezací nôž, 1 x brúsny karbidový nástroj, 1 x flexibilná škrabka 52 mm | 8 | 1 | 48906088 | 045242600649 |
| Univerzálna súprava listov (11 kusov) | | | | |
| ④ 2 x 35 mm, 2 x 65 mm list na ponorný rez, 1 x 65 mm list na rýchly ponorný rez 3C, 2 x univerzál. 28 mm list na ponorný rez, 2 x univerzál. 43 mm list na ponorný rez, 1 x univerzál. 85 mm seg. list s rovným rezom, 1 x pevná škrabka 52 mm | 11 | 1 | 48906090 | 045242600663 |
| ⑤ Box multi náradia | 1 | 1 | 4932479838 | 4058546376321 |



Sady frézovacích bitov

| Charakteristika produktu | Množstvo v baliku | Objednávacie množstvo | Obj.č. | EAN kód |
|---|-------------------|-----------------------|-------------------|---------------|
| ① 12-dielna sada stopkových fréz - stopka 8 mm | 12 | 1 | 4932451668 | 4002395275564 |
| ② SADA FRÉZOVACÍCH BITOV S 12 MM STOPKOU - 6 KS | 6 | 1 | 4932493578 | 4058546484491 |
| ③ SADA FRÉZOVACÍCH BITOV S 12 MM STOPKOU - 6 KS | 6 | 1 | 4932493579 | 4058546484507 |

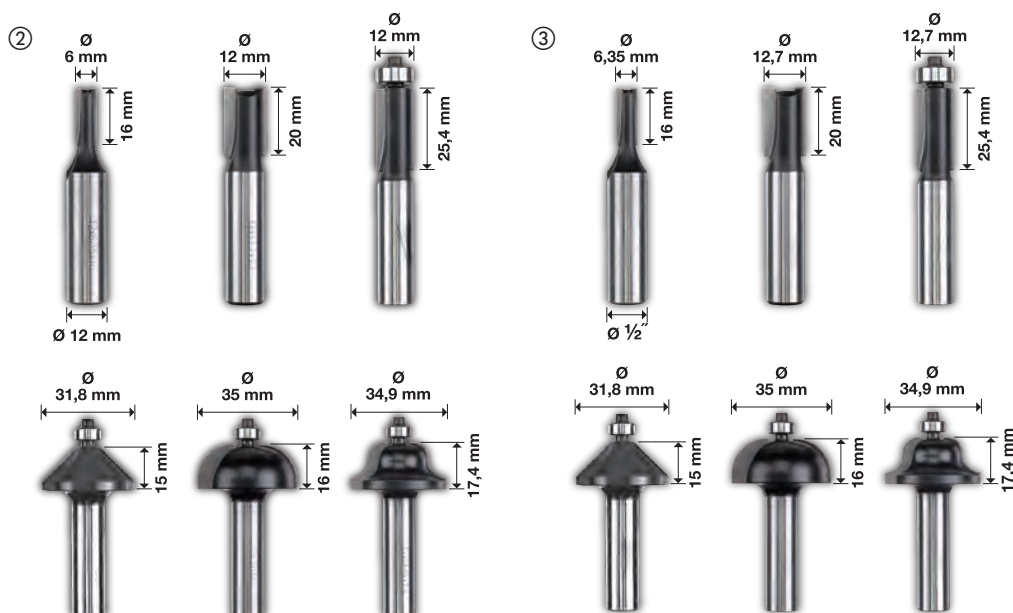

PÍLOVÉ KOTÚČE PRE KOTÚČOVÉ PÍLY

**CHLADNEJŠIE REZANIE. VYŠŠIA PRESNOSŤ.
DLHŠIA ŽIVOTNOSŤ.**



PÍLENIE, REZANIE A BRÚSENIE



**CHLADNEJŠIE
REZANIE**
VRSTVA ZNIŽUJÚCA
TRENIE



**VYŠŠIA
PRESNOSŤ**
TECHNOLÓGIA
LASEROVÉHO
REZU

**KARBID WOLFRAMU PLNENÝ KOBALTOM
PRE ČISTÉ A OSTRÉ REZY**



**STRIEDAVÁ
GEOMETRIA ZUBOV**



**TROJHRANNÉ
A PLOCHÉ ZUBY**



**DIAMANTOM
POTIAHNUTÉ ZUBY**

Pílové kotúče pre ručné kotúčové píly

Vrstva PTFE: chladnejšie rezanie, nepríľhavosť, rýchlejšie rezy. Chráni pred koróziou a hromadením živice.

Laserové vibračné štrbiny: Nízke vibrácie a zvýšená presnosť. Sloty sú vyplnené polyuretánom a pôsobia ako tlmiče nárazov tým, že izolujú zuby od vibrácií.

Vysoko kvalitná laserom rezaná oceľ: Zaručená presnosť.

Prémiový karbid volfrámu plnený kobaltom: Ostré a čisté rezy.

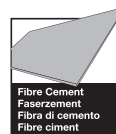
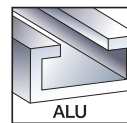
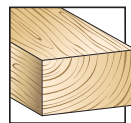

| Priemer kotúča (mm) | Priemer hriadeľa (mm) | Počet zubov | Šírka rezu (nôž) (mm) | Uhol háčika | Tvar zubov | Thin Kerf* | Všetky typy dreva* | Drevotrieska, vláknocementové dosky, sklenené vlákno | Plasty | Profily z nezelezných kovov | Rýchle rezanie | Čistý rez | Množstvo v baliku | Objednávacie množstvo | Obj.č. | EAN kód |
|---------------------|-----------------------|-------------|-----------------------|-------------|------------|------------|--------------------|--|--------|-----------------------------|----------------|-----------|-------------------|-----------------------|--------------|---------------|
| 140 | 20 | 18 | 1.6 | +18° | ATB | ✓ | ✓ | | | | ✓ | | 1 | 1 | 4932471310 | 4058546289386 |
| | | 24 | 2.2 | +15° | ATB | | ✓ | | | | ✓ | | 1 | 1 | 4932471290 | 4058546289188 |
| | | 48 | 2.2 | +5° | ATB | | ✓ | | | | | ✓ | 1 | 1 | 4932471291 | 4058546289195 |
| | | 52 | 2.2 | -5° | TF | | | | ✓ | ✓ | | ✓ | 1 | 1 | 4932471292 | 4058546289201 |
| | | 4 | 2.2 | +10° | D | | | ✓ | | | ✓ | | 1 | 1 | 4932471293 | 4058546289218 |
| | | 24 | 1.6 | +15° | ATB | ✓ | ✓ | | | | ✓ | | 1 | 1 | 4932471311 | 4058546289393 |
| | | 40 | 1.6 | +18° | ATB | ✓ | ✓ | | | | | ✓ | 1 | 1 | 4932471312 | 4058546289409 |
| | | 4 | 2.2 | 10° | | | | ✓ | | | ✓ | ✓ | 1 | 1 | 4932493217 | 4058546480882 |
| | | 24 | 1.6 | +15° | ATB | ✓ | ✓ | | | | ✓ | | 1 | 1 | 4932471931 | 4058546298302 |
| | | 40 | 1.6 | +18° | ATB | ✓ | ✓ | | | | | ✓ | 1 | 1 | 4932471932 | 4058546298319 |
| | | 52 | 1.6 | +2° | ATB | ✓ | | | ✓ | ✓ | | ✓ | 1 | 1 | 4932479087 | 4058546368814 |
| | | 24 | 2.2 | +15° | ATB | | ✓ | | | | ✓ | | 1 | 1 | 4932471294 | 4058546289225 |
| | | 48 | 2.2 | +5° | ATB | | ✓ | | | | | ✓ | 1 | 1 | 4932471295 | 4058546289232 |
| | | 52 | 2.2 | -5° | TF | | | | ✓ | ✓ | | ✓ | 1 | 1 | 4932471296 | 4058546289249 |
| 165 | 30 | 24 | 1.8 | +15° | ATB | ✓ | ✓ | | | | ✓ | | 1 | 1 | 4932399909** | 4002395365647 |
| | | 24 | 1.6 | +15° | ATB | ✓ | ✓ | | | | ✓ | | 1 | 1 | 4932471378 | 4058546290061 |
| | | 40 | 2.1 | +15° | ATB | ✓ | ✓ | | | | | ✓ | 1 | 1 | 4932471379 | 4058546290078 |
| | | 24 | 1.6 | +15° | ATB | ✓ | ✓ | | | | ✓ | | 1 | 1 | 4932471297 | 4058546289256 |
| | | 40 | 2.1 | +10° | ATB | ✓ | ✓ | | | | | ✓ | 1 | 1 | 4932471298 | 4058546289263 |
| | | 54 | 2.4 | -5° | TF | | | | ✓ | ✓ | | ✓ | 1 | 1 | 4932471299 | 4058546289270 |
| | | 24 | 1.6 | +15° | ATB | ✓ | ✓ | | | | ✓ | | 1 | 1 | 4932471300 | 4058546289287 |
| | | 36 | 1.6 | +15° | ATB | ✓ | ✓ | | | | ✓ | | 1 | 1 | 4932471301 | 4058546289294 |
| | | 48 | 2.1 | +10° | ATB | ✓ | ✓ | | | | | ✓ | 1 | 1 | 4932471380 | 4058546290085 |
| | | 54 | 2.4 | -5° | TF | | | | ✓ | ✓ | | ✓ | 1 | 1 | 4932471303 | 4058546289317 |
| | | 4 | 1.8 | +10° | D | | | ✓ | | | ✓ | | 1 | 1 | 4932471304 | 4058546289324 |
| | | 16 | 2.4 | +15° | ATB | ✓ | ✓ | | | | ✓ | | 1 | 1 | 4932471324 | 4058546289522 |
| | | 48 | 2.8 | +10° | ATB | ✓ | ✓ | | | | | ✓ | 1 | 1 | 4932471325 | 4058546289539 |
| | | 24 | 2.4 | +15° | ATB | | ✓ | | | | ✓ | | 1 | 1 | 4932471305 | 4058546289331 |
| | | 36 | 2.4 | +15° | ATB | | ✓ | | | | ✓ | | 1 | 1 | 4932471306 | 4058546289348 |
| | | 48 | 2.4 | +10° | ATB | | ✓ | | | | | ✓ | 1 | 1 | 4932471307 | 4058546289355 |
| | | 60 | 2.4 | +10° | ATB | | ✓ | | | | | ✓ | 1 | 1 | 4932471308 | 4058546289362 |
| | | 60 | 2.4 | -5° | TF | | | | ✓ | ✓ | | ✓ | 1 | 1 | 4932471309 | 4058546289379 |

Circular Saw Blade Twin Packs

165 x 5/8" Dvojbalenie (2 ks)

2 x 165 x 5/8" x 24 zubov, rýchlorezný kotúč na drevo (4932471311)

2 1 4932479836 4058546376307

165 x 5/8" Dvojbalenie (2ks)

1 x 165x5/8"x24 zub, rýchlorezný kotúč na drevo (4932471311) + 1 x 165x5/8"x40 zub, čistý rezný kotúč na drevo (4932471312)

2 1 4932479837 4058546376314

165 x 20 mm Dvojbalenie (2 ks)

2 x 165x20x40 zubov, rýchlorezný drevený kotúč (4932471932)

2 1 4932492433 4058546418007

190 x 30 mm Dvojbalenie (2 ks)

1 x 190x30x24 zub, rýchlorezný kotúč na drevo (4932471300) + 1 x 190x30x48 zub, čistý rezný kotúč na drevo (4932471380)

2 1 4932479574 4058546373689

190 x 30 mm Dvojbalenie (2 ks)

2 x 190x30x24 zubov, rýchlorezný drevený kotúč (4932471300)

2 1 4932479804 4058546375980

* Thin Kerf: optimalizácia pre akumulátorové náradie, extra tenká šírka rezu

* Všetky druhy dreva: Mäkké / tvrdé drevo, preglejka, laminovaná drevotrieska, melamín, MDF

** Štandardné čepele bez vrstvy PTFE a vibračných slotov

Pílťový kotúč pre pokosovú pílu

Vrstva PTFE: chladnejšie rezanie, nepríľhavosť, rýchľejšie rezy. Chráni pred koróziou a hromadením živice.
 Laserové antivibračné štrbiny: Nízke vibrácie a zvýšená presnosť. Sloty sú vyplnené polyuretánom a pôsobia ako tlmiče otrasov tým, že izolujú zuby od vibrácií.
 Prémiový karbid volfrámu plnený kobaltom: Ostré a čisté rezy.



| Priemer kotúča (mm) | Priemer hriadeľa (mm) | Počet zubov | Šírka rezu (nůž) (mm) | Uhol háčika | Tvar zubov | Všetky typy dreva* | Plasty | Profily z neže- lezných kovov | Rýchle rezanie | Čistý rez | Množstvo v baliku | Objed- návacie množstvo | Obj.č. | EAN kód | |
|---------------------|-----------------------|-------------|-----------------------|-------------|------------|--------------------|--------|-------------------------------|----------------|-----------|-------------------|-------------------------|------------|---------------|---------------|
| 190 | 30 | 40 | 2.4 | -5° | ATB | ✓ | | | ✓ | | 1 | 1 | 4932471314 | 4058546289423 | |
| | | 54 | 2.4 | -5° | TF | | ✓ | ✓ | | ✓ | 1 | 1 | 4932471303 | 4058546289317 | |
| 216 | 30 | 24 | 2.4 | -5° | ATB | ✓ | | | ✓ | | 1 | 1 | 4932471315 | 4058546289430 | |
| | | 48 | 2.4 | -5° | ATB | ✓ | | | ✓ | | 1 | 1 | 4932471316 | 4058546289447 | |
| | | 60 | 2.4 | -5° | ATB | ✓ | | | | ✓ | | 1 | 1 | 4932471317 | 4058546289454 |
| | | 80 | 2.4 | -5° | TF | | | ✓ | ✓ | | ✓ | 1 | 1 | 4932471319 | 4058546289478 |
| 250 | 30 | 40 | 2.8 | +15° | ATB | ✓ | | | ✓ | | 1 | 1 | 4932472015 | 4058546324117 | |
| | | 60 | 2.8 | +15° | ATB | ✓ | | | | ✓ | 1 | 1 | 4932472016 | 4058546324124 | |
| 254 | 30 | 60 | 3.0 | -5° | ATB | ✓ | | | ✓ | | 1 | 1 | 4932471320 | 4058546289485 | |
| | | 80 | 3.0 | -5° | TF | | | ✓ | ✓ | | ✓ | 1 | 1 | 4932471318 | 4058546289461 |
| 305 | 30 | 60 | 3.0 | -5° | ATB | ✓ | | | ✓ | | 1 | 1 | 4932471321 | 4058546289492 | |
| | | 100 | 3.0 | -5° | ATB | ✓ | | | | ✓ | 1 | 1 | 4932471322 | 4058546289508 | |
| | | 96 | 3.0 | -5° | TF | | | ✓ | ✓ | | ✓ | 1 | 1 | 4932471323 | 4058546289515 |

Dvojbalenie píľových kotúčov

216 x 30 mm Dvojbalenie (2 ks)

1 x 216x30x48 zub, rýchlo rezaný kotúč na drevo (4932471316) + 1 x 216x30x60 zub, čistý rezný kotúč na drevo (4932471317)

2 1 4932479575 4058546373696

254 x 30 mm Dvojbalenie (2 ks)

1 x 254x30x60 zub, rýchlo rezaný drevený kotúč (4932471320) + 1 x 254x30x80 zub, čistý rezaný hliníkový kotúč (4932471318)

2 1 4932479576 4058546373702

* Thin Kerf: optimalizácia pre akumulátorové náradie, extra tenká šírka rezu

* Všetky druhy dreva: Mäkké / tvrdé drevo, preglejka, laminovaná drevotrieska, melamín, MDF

Pílťový kotúč pre stolové píly

Vrstva PTFE: chladnejšie rezanie, nepríľhavosť, rýchľejšie rezy. Chráni pred koróziou a hromadením živice.
 Laserové antivibračné štrbiny: Nízke vibrácie a zvýšená presnosť. Sloty sú vyplnené polyuretánom a pôsobia ako tlmiče otrasov tým, že izolujú zuby od vibrácií.

Vysoko kvalitná laserom rezaná oceľ: Zaručená presnosť.

Prémiový karbid volfrámu plnený kobaltom: Ostré a čisté rezy.

** Štandardné čepele bez vrstvy PTFE a vibračných slotov



| Priemer kotúča (mm) | Priemer hriadeľa (mm) | Počet zubov | Šírka rezu (nůž) (mm) | Uhol háčika | Tvar zubov | Thin Kerf* | Všetky typy dreva* | Drevo- trieska, vlákno- cementové dosky, sklenené vlákno* | Plasty | Profily z neže- lezných kovov | Rýchle rezanie | Čistý rez | Množstvo v baliku | Objed- návacie množstvo | Obj.č. | EAN kód |
|---------------------|-----------------------|-------------|-----------------------|-------------|------------|------------|--------------------|---|--------|-------------------------------|----------------|-----------|-------------------|-------------------------|------------|---------------|
| 210 | 30 | 24 | 1.9 | +25° | ATB | ✓ | ✓ | | | | ✓ | | 1 | 1 | 4932478095 | 4058546340285 |

* Thin Kerf: optimalizácia pre akumulátorové náradie, extra tenká šírka rezu

* Všetky druhy dreva: Mäkké / tvrdé drevo, preglejka, laminovaná drevotrieska, melamín, MDF

Pílové kotúče na okružné píly na kov

NOVÉ

1. Geometria zubov navrhnutá na optimálny výkon.
 2. Odolné karbidové a cermetové špičky zubov zaisťujú vynikajúcu životnosť.
 3. Kalené a predpäté telo kotúča na presné pílenie.
 4. Hlboké zubové drážky zaisťujú rýchle a účinné odstraňovanie triesok.
 5. Laserom rezané epoxidom vyplnené drážky na zníženie vibrácií a hluku.
- Čisté pílenie. Pílená hrana je presná, čím sa eliminuje potreba ďalšieho opracovania.
 - Chladené pílenie. Pílený materiál môžeme chytiť ihneď po pílení.
 - Rýchle pílenie. Rýchlejšie ako pri všetkých tradičných spôsoboch pílenia.
 - Šetrí náklady. Lacnejšie pílenie ako pri použití brúsnych kotúčov.
 - Nižší hluk.
 - Nižšie vibrácie.
 - Dokonalá bezpečnosť: žiadne iskry, žiadne chladiace kvapaliny, chladné na dotyk.

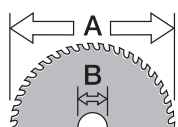

Ø mm

| Priemer kotúča (mm) | Priemer hriadeľa (mm) | Počet zubov | Šírka rezu (nôž) (mm) | Hrúbka materiálu (mm) | Mäkká oceľ | Oceľová doska až do 2,5 mm | Vlnitá oceľová doska až do 2,5 mm | Oceľové rúry | Nerezové dosky | Zliatina | Meď | Hliník | Železobetón | Semiválcové materiály (oceľ, pena, dosky) | Množstvo v baliku | Objednávacie množstvo | Obj.č. | EAN kód |
|---------------------|-----------------------|-------------|-----------------------|-----------------------|------------|----------------------------|-----------------------------------|--------------|----------------|----------|-----|--------|-------------|---|-------------------|-----------------------|----------|--------------|
| 135 | 20 | 30 | 1.6 | 1-2.5 | ✓ | ✓ | ✓ | ✓ | ✗ | ✗ | ✗ | ✗ | ✗ | ✓ | 1 | 1 | 48404070 | 045242233786 |
| | | 50 | 1.6 | 1-2.5 | ✗ | ✗ | ✗ | ✗ | ✗ | ✗ | ✓ | ✓ | ✗ | ✗ | 1 | 1 | 48404075 | 045242233793 |
| 150 | 20 | 34 | 1.6 | >2.5 | ✓ | ✓ | ✓ | ✓ | ✗ | ✗ | ✗ | ✓ | ✗ | ✓ | 1 | 1 | 48404080 | 045242510283 |
| 165 | 15.87 | 48 | 1.6 | 1-2.5 | ✓ | ✓ | ✓ | ✓ | ✗ | ✗ | ✗ | ✗ | ✗ | ✓ | 1 | 1 | 48404220 | 045242569069 |
| 174 | 20 | 36 | 1.6 | 1-2.5 | ✓ | ✓ | ✓ | ✓ | ✗ | ✗ | ✗ | ✗ | ✗ | ✗ | 1 | 1 | 48404225 | 045242569052 |
| | | 42 | 1.8 | >2.5 | ✓ | ✗ | ✗ | ✓ | ✗ | ✗ | ✗ | ✗ | ✗ | ✗ | 1 | 1 | 48404515 | 045242134465 |
| 203 | 5/8" | 50 | 1.8 | 1-2.5 | ✓ | ✓ | ✓ | ✓ | ✗ | ✗ | ✗ | ✗ | ✗ | ✓ | 1 | 1 | 48404520 | 045242134472 |
| | | 58 | 2.4 | >2.5 | ✗ | ✗ | ✗ | ✗ | ✗ | ✗ | ✓ | ✓ | ✗ | ✗ | 1 | 1 | 48404345 | 045242569113 |

✓ Najvhodnejší pre tento materiál.

◆ Vhodný. Odporúčané na občasné použitie v tomto materiáli. Veľmi dobré rezné charakteristiky ale skrátená životnosť kotúča.

✗ Nevhodný. Neodporúča sa na použitie v tomto materiáli..

Optimalizácia životnosti kotúča

1. Upnúť rezaný kus, znížia sa vibrácie.
2. Životnosť kotúča závisí na hrúbke rezaného materiálu. Tenký materiál tupí špičky zubov rýchlejšie.
3. Najprv nechajte kotúč roztočiť na plné otáčky a až potom režeť.
4. Netlačte na pílu. Začnite s ľahkou a pomaly pritlačte, kotúč nesmie iskríť!
5. Optimálna rýchlosť a prítlak sa zistia podľa toho, že nevznikajú iskry.
6. Pílou chodte rovno. Ak sa ocitnete mimo požadovanej línie rezu a vrátite sa späť, môže dôjsť k zlomeniu zubu. Používajte doraz.
7. Netlačte na kotúč z boku, môže sa zlomiť zub.
8. Kotúč ochladte tak, že pílu necháte chvíľku bežať na prázdno. Zvlášť ak režete dlhé či silné kusy.



Pílové pásy pre pásové píly

Matrix II rýchlorezná oceľ s 8 % kobaltu. Pre rýchle rezanie a dlhú životnosť pásu.

| 10 Tpi Rozteč zubov 2,5 mm | 10/14 Tpi Rozteč zubov 2,5/1,8 mm | 14 Tpi Rozteč zubov 1,8 mm | 14/18 Tpi Rozteč zubov 1,8/1,4 mm | 18 Tpi Rozteč zubov 1,4 mm | 25 Tpi Rozteč zubov 1 mm |
|---|---|--|--|--|--|
| PRE REZANIE HRÚBKY MATERIÁLU 8–13 mm | PRE REZANIE HRÚBKY MATERIÁLU 5–13 mm | PRE REZANIE HRÚBKY MATERIÁLU 5–8 mm | PRE REZANIE HRÚBKY MATERIÁLU 4–8 mm | PRE REZANIE HRÚBKY MATERIÁLU 4–5 mm | PRE REZANIE HRÚBKY MATERIÁLU < 4 mm |



Premium Bi-Metal pílové pásy

Životnosť bimetalových pásov so zubami z rýchloreznej ocele Matrix II s 8% podielom kobaltu je trikrát dlhšia oproti tradičným pásom a výmena teda nie je potrebná tak často.

Presne tvarované zuby prinášajú rýchle a čisté rezy.

Optimalizované pre akumulátorové pásové píly: viac rezov na jedno nabitie.

Vhodné pre rezanie: ocelových uholníkov, pozinkovaných rúr a ešte tvrdšie ocele, ako je liatina a nerezová oceľ.



Pílový pás Premium 1139.83 x 12.7 x 0.51 mm (Sieťová verzia & M18)

| Hrúbka materiálu (mm) | Rozstup zubov (mm) | Počet zubov / palec | Množstvo v balíku | Objednávacie množstvo | Obj.č. | EAN kód |
|-----------------------|--------------------|---------------------|-------------------|-----------------------|----------|--------------|
| 5 - 13 | 3.1 / 2.5 | 8 / 10 | 3 | 1 | 48390601 | 045242530298 |
| | | | 25 | 1 | 48390605 | 045242539697 |
| 4 - 8 | 2.1 / 1.8 | 12 / 14 | 3 | 1 | 48390611 | 045242530328 |
| | | | 25 | 1 | 48390615 | 045242539703 |



Pílový pás Premium 898.52 x 12.7 x 0.51 mm (M18)

| Hrúbka materiálu (mm) | Rozstup zubov (mm) | Počet zubov / palec | Množstvo v balíku | Objednávacie množstvo | Obj.č. | EAN kód |
|-----------------------|--------------------|---------------------|-------------------|-----------------------|----------|--------------|
| 5 - 13 | 3.1 / 2.5 | 8 / 10 | 3 | 1 | 48390609 | 045242536412 |
| | | | 25 | 1 | 48390606 | 045242537754 |
| 4 - 8 | 2.1 / 1.8 | 12 / 14 | 3 | 1 | 48390619 | 045242536429 |
| | | | 25 | 1 | 48390616 | 045242537761 |



Pílový pás Premium 687.57 x 12.7 x 0.51 mm (M12)

| Hrúbka materiálu (mm) | Rozstup zubov (mm) | Počet zubov / palec | Množstvo v balíku | Objednávacie množstvo | Obj.č. | EAN kód |
|-----------------------|--------------------|---------------------|-------------------|-----------------------|----------|--------------|
| 4 - 8 | 2.1 / 1.8 | 12 / 14 | 3 | 1 | 48390711 | 045242536436 |



Pílový pás Premium 776,29 x 12,7 x 0,51 mm (M12 subkompaktná)

| Hrúbka materiálu (mm) | Rozstup zubov (mm) | Počet zubov / palec | Množstvo v balíku | Objednávacie množstvo | Obj.č. | EAN kód |
|-----------------------|--------------------|---------------------|-------------------|-----------------------|----------|--------------|
| 4-8 | 2.1/1.8 | 12/14 | 3 | 1 | 48390631 | 045242605125 |
| | | | 25 | 1 | 48390636 | 045242605132 |
| 5-13 | 3.1/2.5 | 8/10 | 3 | 1 | 48390630 | 045242605156 |
| | | | 25 | 1 | 48390635 | 045242605163 |



Bi-Metal pílové pásy

Vhodné na rezanie: oceľových profilov, pozinkovaných trubiek a ešte tvrdšej ocele, ako je litina a nerezová oceľ.

Pílový pás 1139.83 x 12.7 x 0.51 mm (Sieťová verzia & M18 FUEL™)

| Hrúbka materiálu (mm) | Rozstup zubov (mm) | Počet zubov / palec | Množstvo v balíku | Objednávacie množstvo | Obj.č. | EAN kód |
|-----------------------|--------------------|---------------------|-------------------|-----------------------|----------|--------------|
| ≥ 8 | 2.5 | 10 | 3 | 1 | 48390501 | 045242132096 |
| 5 - 8 | 1.8 | 14 | 3 | 1 | 48390511 | 045242132164 |
| 4 - 5 | 1.4 | 18 | 3 | 1 | 48390521 | 045242132263 |
| ≤ 4 | 1.0 | 25 | 3 | 1 | 48390531 | 045242132362 |



Pílový pás 898.52 x 12.7 x 0.51 mm (M18)

| Hrúbka materiálu (mm) | Rozstup zubov (mm) | Počet zubov / palec | Množstvo v balíku | Objednávacie množstvo | Obj.č. | EAN kód |
|-----------------------|--------------------|---------------------|-------------------|-----------------------|----------|--------------|
| 5 - 8 | 1.8 | 14 | 3 | 1 | 48390519 | 045242201594 |
| 4 - 5 | 1.4 | 18 | 3 | 1 | 48390529 | 045242201747 |
| ≤ 4 | 1.0 | 25 | 3 | 1 | 48390539 | 045242201815 |



Pílový pás 687.57 x 12.7 x 0.51 mm (M12)

| Hrúbka materiálu (mm) | Rozstup zubov (mm) | Počet zubov / palec | Množstvo v balíku | Objednávacie množstvo | Obj.č. | EAN kód |
|-----------------------|--------------------|---------------------|-------------------|-----------------------|----------|--------------|
| 2.5 - 8 | 1.4 | 18 | 3 | 1 | 48390572 | 045242272341 |



SPEEDCROSS

SPEEDCROSS MILWAUKEE® DIAMANTOVÉ KOTUČE SÚ NAVRHNUTÉ PRE VŠETKY PROFESIONÁLNE APLIKÁCIE, KDE JE VYŽADOVANÝ TEN NAJLEPŠÍ VÝKON.



Segmenty

Vysoký obsah diamantu spolu s agresívnou geometriou dáva veľký výkon. Laserom prívarené segmenty zaručujú 100% bezpečnosť používateľovi.

Precízna konštrukcia tela kotúča

Prepäté a tvrdené telo kotúča zaručuje presnú súososť a maximálnu odolnosť proti deformácii teplom.

Chladiace drážky

Drážky a diery zlepšujú prúdenie vzduchu a udržiavajú teplotu v reze a tým aj teplotu segmentu a chránia ho pred poškodením. To umožňuje používateľovi dlhšie a rýchlejšie pracovať s jedným kotúčom.

Kvalita znižuje hlučnosť

Perfektné vyváženie a súososť významne znižujú hlučnosť rezania

Nižšie vibrácie

Prepätie tela kotúča eliminuje deformácie a minimalizuje vibrácie

Ø 350 x 25,4 mm
max. 5.400 rpm
max. 100 m/s
EN 13236
4932 4719 87



AUDD 350



PILENIE, REZANIE A BRÚSENIE



DIAMANTOVÉ REZNÉ KOTUČE PREMIUM - MAXIMÁLNA RÝCHLOSŤ A ŽIVOTNOSŤ!

Milwaukee

Nothing but **HEAVY DUTY.**[™]

Kotúče Speedcross

SPEED CROSS

**MAXIMÁLNA RÝCHLOSŤ,
NAJLEPŠIA ŽIVOTNOSŤ,
NÍZKE VIBRÁCIE**

- Univerzálne kotúče pre širokú škálu materiálov
- Rozdelené do dvoch kategórií pre maximálnu životnosť
- Laserom navarené segmenty pre najlepší výkon
- Nízke vibrácie



Kotúče Speedcross XHUDD

NOVÉ

Vhodné pre všetky druhy tvrdých stavebných materiálov.
 Výška segmentu až 13 mm (350 mm) pre najdlhšiu životnosť.
 Presne umiestnené a usporiadané diamanty pre najlepší rezný výkon.
 Laserom zvarované krátke segmenty zubov pre extrémne agresívne rezanie.

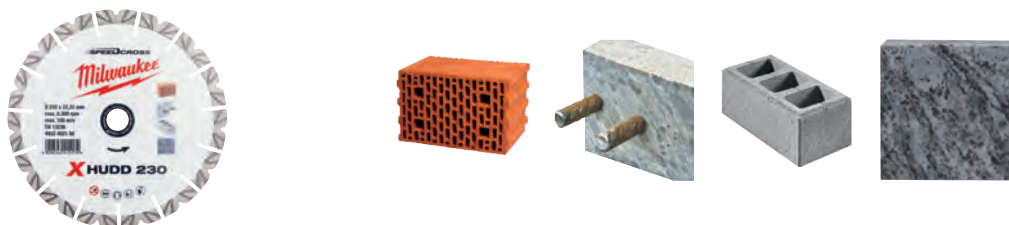

| Typ | Priemer kotúča (mm) | Priemer hriadeľa (mm) | Výška segmentu (mm) | Šírka rezu (mm) | Množstvo v balíku | Objednávacie množstvo | Obj.č. | EAN kód |
|---------------|---------------------|-----------------------|---------------------|-----------------|-------------------|-----------------------|------------|---------------|
| X-HUDD 115 mm | 115 | 22.23 | 12 | 2.6 | 1 | 1 | 4932492147 | 4058546415143 |
| X-HUDD 125 | 125 | 22.23 | 12 | 2.6 | 1 | 1 | 4932492148 | 4058546415150 |
| X-HUDD 150 | 150 | 22.23 | 12 | 2.6 | 1 | 1 | 4932492149 | 4058546415167 |
| X-HUDD 230 | 230 | 22.23 | 15 | 2.6 | 1 | 1 | 4932492150 | 4058546415174 |
| X-HUDD 350 | 350 | 25.4 | 14 | 2.6 | 1 | 1 | 4932492151 | 4058546415181 |

Kotúče Speedcross SUDD

NOVÉ

Tichá technológia pre zníženie hladiny hluku pri rezaní.
 Segmenty s drážkou v tvare U pre najlepšie odstránenie prachu a rýchlejšie rezanie.
 Presne umiestnené a usporiadané diamanty pre najlepší rezný výkon.
 Laserom zvarované segmenty s výrazným vyrazeným vzorom pre zníženie hromadenia tepla.

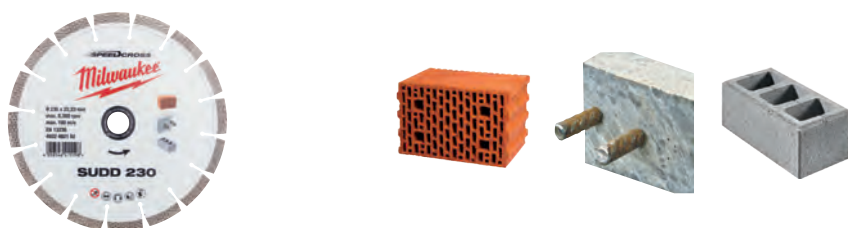

| Typ | Priemer kotúča (mm) | Priemer hriadeľa (mm) | Výška segmentu (mm) | Šírka rezu (mm) | Množstvo v balíku | Objednávacie množstvo | Obj.č. | EAN kód |
|----------|---------------------|-----------------------|---------------------|-----------------|-------------------|-----------------------|------------|---------------|
| SUDD 230 | 230 | 22.23 | 15 | 3.4 | 1 | 1 | 4932492152 | 4058546415198 |
| SUDD 350 | 350 | 25.4 | 15 | 3.4 | 1 | 1 | 4932492153 | 4058546415204 |

Kotúče SpeedCross HUDD

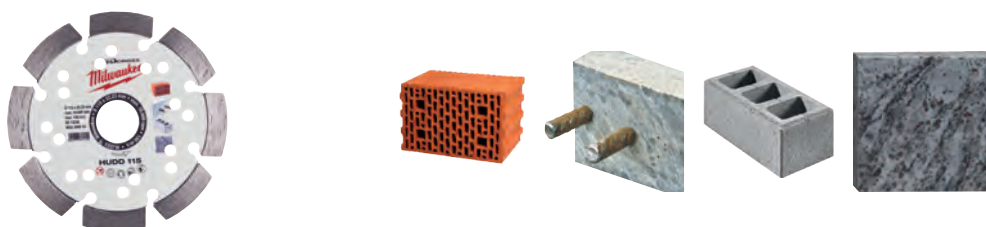

| Typ | Priemer kotúča (mm) | Priemer hriadeľa (mm) | Výška segmentu (mm) | Šírka rezu (mm) | Množstvo v balíku | Objednávacie množstvo | Obj.č. | EAN kód |
|----------|---------------------|-----------------------|---------------------|-----------------|-------------------|-----------------------|------------|---------------|
| HUDD 115 | 115 | 22.23 | 10 | 2.6 | 1 | 1 | 4932399819 | 4002395364749 |
| HUDD 125 | 125 | 22.23 | 10 | 2.6 | 1 | 1 | 4932399820 | 4002395364756 |
| HUDD 150 | 150 | 22.23 | 10 | 2.6 | 1 | 1 | 4932399821 | 4002395364763 |
| HUDD 230 | 230 | 22.23 | 10 | 2.6 | 1 | 1 | 4932399822 | 4002395364770 |
| HUDD 300 | 300 | 25.4 | 10 | 2.6 | 1 | 1 | 4932493298 | 4058546481698 |
| HUDD 350 | 350 | 25.4 | 8 | 2.6 | 1 | 1 | 4932471985 | 4058546298845 |

Kotúč SpeedCross AUDD



*Ien pre Speedcross AUDD 350 mm

| Typ | Priemer kotúča (mm) | Priemer hriadeľa (mm) | Výška segmentu (mm) | Šírka rezu (mm) | Množstvo v balíku | Objednávacie množstvo | Obj.č. | EAN kód |
|-----------|---------------------|-----------------------|---------------------|-----------------|-------------------|-----------------------|------------|---------------|
| AUDD 115 | 115 | 22.23 | 10 | 2.6 | 1 | 1 | 4932399823 | 4002395364787 |
| AUDD 125 | 125 | 22.23 | 10 | 2.6 | 1 | 1 | 4932399824 | 4002395364794 |
| AUDD 150 | 150 | 22.23 | 10 | 2.6 | 1 | 1 | 4932399825 | 4002395364800 |
| AUDD 230 | 230 | 22.23 | 10 | 2.6 | 1 | 1 | 4932399826 | 4002395364817 |
| AUDD 350* | 350 | 25.4 | 10 | 2.6 | 1 | 1 | 4932471987 | 4002396298869 |
| AUDD 450 | 450 | 25.4 | 10 | 2.6 | 1 | 1 | 4932492145 | 4058546415129 |

Kotúč STEELHEAD™

STEELHEAD™ je najvhodnejší pre oceľ a nerez. Vhodné aj pre silne vystužený betón

Vysoká hustota špeciálnych spájkovaných diamantov zaisťuje veľmi agresívny postup rezania

Vďaka všestranosti a vynikajúcemu výkonu je diamantový kotúč tiež ideálny pre hasičov a pre záchranné operácie

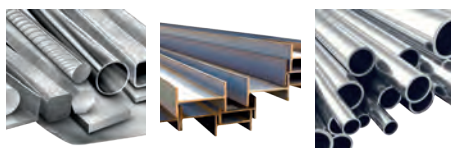

| Typ | Priemer kotúča (mm) | Priemer hriadeľa (mm) | Výška segmentu (mm) | Šírka rezu (mm) | Množstvo v balíku | Objednávacie množstvo | Obj.č. | EAN kód |
|----------------|---------------------|-----------------------|---------------------|-----------------|-------------------|-----------------------|------------|---------------|
| STEELHEAD™ 115 | 115 | 22.23 | 2 | 1.5 | 1 | 1 | 4932492014 | 4058546413811 |
| STEELHEAD™ 125 | 125 | 22.23 | 2 | 1.5 | 1 | 1 | 4932492015 | 4058546413828 |
| STEELHEAD™ 230 | 230 | 22.23 | 2 | 1.8 | 1 | 1 | 4932492016 | 4058546413835 |
| STEELHEAD™ 350 | 350 | 25.4 | 4 | 2.8 | 1 | 1 | 4932471988 | 4058546298876 |

Kotúče Speedcross DHTI

NOVÉ

Nepretržitý turbo lemovaný kotúč pre extrémne čisté a presné rezy.

Rezný kotúč určený na žulu, umelý kameň a najmä na tvrdé (gres/porcelán) dlaždice s hrúbkou 20 mm.

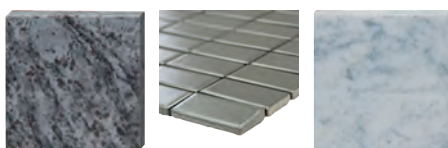

| Typ | Priemer kotúča (mm) | Priemer hriadeľa (mm) | Výška segmentu (mm) | Šírka rezu (mm) | Množstvo v balíku | Objednávacie množstvo | Obj.č. | EAN kód |
|----------|---------------------|-----------------------|---------------------|-----------------|-------------------|-----------------------|------------|---------------|
| DHTI 115 | 115 | 22.23 | 10 | 2.3 | 1 | 1 | 4932492154 | 4058546415211 |
| DHTI 125 | 125 | 22.23 | 10 | 2.3 | 1 | 1 | 4932492155 | 4058546415228 |
| DHTI 230 | 230 | 22.23 | 10 | 2.3 | 1 | 1 | 4932492156 | 4058546415235 |

Diamantový kotúč DHMM

Spájkovaný diamantový kotúč určený pre širokú škálu aplikácií.

Výnimočný rezný výkon vďaka extrémne vysokej koncentrácii diamantov.

Vhodný pre širokú škálu materiálov ako PVC, žula, dlaždice, tvrdý umelý kameň, kompozitné materiály, sadrokartón, tenké drevo, závitové tyče a plechy.

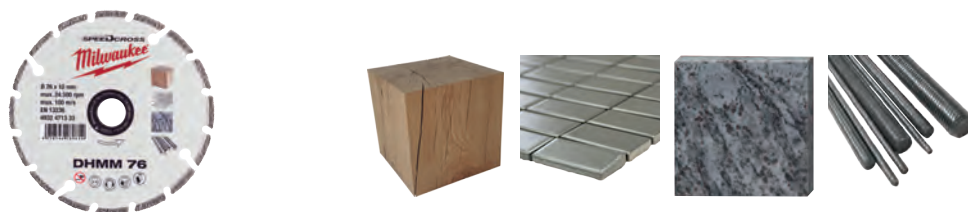

| Typ | Priemer kotúča (mm) | Priemer hriadeľa (mm) | Výška segmentu (mm) | Šírka rezu (mm) | Množstvo v balíku | Objednávacie množstvo | Obj.č. | EAN kód |
|---------|---------------------|-----------------------|---------------------|-----------------|-------------------|-----------------------|------------|---------------|
| DHMM 76 | 76 | 10 | 2.2 | 1.2 | 1 | 1 | 4932471333 | 4058546289614 |

SPEEDCROSS™ ADD

NOVÉ

ADD je najvhodnejší na asfalt.

Dvojito napnuté jadro pre lepšiu odolnosť a lepšiu stabilitu pri rezaní.

Uhlivé, špeciálne segmenty spomaľujúce opotrebovanie, aby sa zabránilo odtrhnutiu.



| Typ | Priemer kotúča (mm) | Priemer hriadeľa (mm) | Výška segmentu (mm) | Šírka rezu (mm) | Množstvo v balíku | Objednávacie množstvo | Obj.č. | EAN kód |
|------------|---------------------|-----------------------|---------------------|-----------------|-------------------|-----------------------|------------|---------------|
| ADD 350 mm | 350 | 25.4 | 10 | 2.8 | 1 | 1 | 4932478952 | 4058546362348 |

Diamantové kotúče SUDD

NOVÉ

Laserom zváraná kvalitná čepel s výnimočným výkonom do tvrdých materiálov, ako je tvrdý betón, blokové dlažby a murárske výrobky.

Tichá technológia na zníženie hladiny hluku pri rezaní.

10 mm výška segmentu

Dokonale sa hodí k rozbrusovacím pílam MILWAUKEE®.

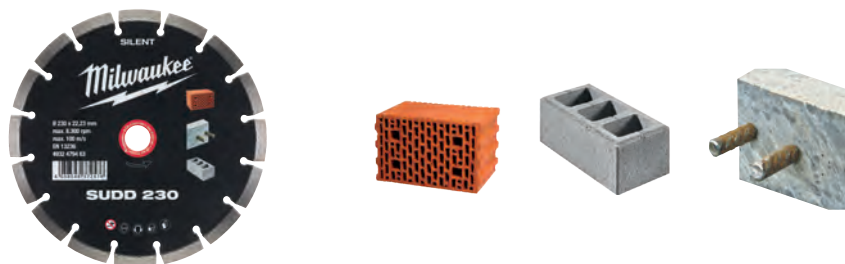

| Typ | Priemer kotúča (mm) | Priemer hriadeľa (mm) | Výška segmentu (mm) | Šírka rezu (mm) | Množstvo v balíku | Objednávacie množstvo | Obj.č. | EAN kód |
|-------------|---------------------|-----------------------|---------------------|-----------------|-------------------|-----------------------|------------|---------------|
| SUDD 230 mm | 230 | 22.23 | 10 | 3.0 | 1 | 1 | 4932479463 | 4058546372576 |
| SUDD 350 mm | 350 | 25.4 | 10 | 3.1 | 1 | 1 | 4932479462 | 4058546372569 |

Diamantové kotúče DUH

Laserom zvárané kvalitné kotúče s výnimočným výkonom pri tvrdých materiáloch, ako je tvrdý betón, dlažba a murivo.



| Typ | Priemer kotúča (mm) | Priemer hriadeľa (mm) | Výška segmentu (mm) | Šírka rezu (mm) | Množstvo v balíku | Objednávacie množstvo | Obj.č. | EAN kód |
|--------------------------|---------------------|-----------------------|---------------------|-----------------|-------------------|-----------------------|------------|---------------|
| Diamantový kotúč DUH 115 | 115 | 22.23 | 10 | 2.2 | 1 | 1 | 4932399539 | 4002395361861 |
| Diamantový kotúč DUH 125 | 125 | 22.23 | 10 | 2.3 | 1 | 1 | 4932399540 | 4002395361878 |
| Diamantový kotúč DUH 180 | 180 | 22.23 | 10 | 2.4 | 1 | 1 | 4932399541 | 4002395361885 |
| Diamantový kotúč DUH 230 | 230 | 22.23 | 10 | 2.6 | 1 | 1 | 4932399542 | 4002395361892 |
| DUH 300 | 300 | 25.4 | 10 | 2.8 | 1 | 1 | 4932493331 | 4058546482022 |
| DUH 350 | 350 | 25.4 | 10 | 2.8 | 1 | 1 | 4932471986 | 4058546298852 |
| DUH 400 | 400 | 25.4 | 10 | 3.2 | 1 | 1 | 4932492146 | 4058546415136 |

Diamantové rezné kotúče DSU

Kvalitné univerzálne kotúče špeciálne navrhnuté na tvrdé a abrazívne materiály.

Laserom prívarené segmenty zaisťujú dlhšiu životnosť a vynikajúci rezný výkon. Odporúčané sú na rezanie v murive.



| Typ | Priemer kotúča (mm) | Priemer hriadeľa (mm) | Výška segmentu (mm) | Šírka rezu (mm) | Množstvo v balíku | Objednávacie množstvo | Obj.č. | EAN kód |
|---------|---------------------|-----------------------|---------------------|-----------------|-------------------|-----------------------|------------|---------------|
| DSU 125 | 125 | 22.23 | 10 | 2.4 | 1 | 1 | 4932373147 | 4002395346455 |
| DSU 150 | 150 | 22.23 | 10 | 2.4 | 1 | 1 | 4932373148 | 4002395346462 |

Diamantové rezné kotúče DU

Kotúče na všeobecné použitie ponúkajú dobré vlastnosti, rýchlosť a životnosť v širokej palety stavebných materiálov.



| Typ | Priemer kotúča (mm) | Priemer hriadeľa (mm) | Výška segmentu (mm) | Šírka rezu (mm) | Množstvo v balíku | Objednávacie množstvo | Obj.č. | EAN kód |
|--------|---------------------|-----------------------|---------------------|-----------------|-------------------|-----------------------|------------|---------------|
| DU 115 | 115 | 22.23 | 10 | 2.2 | 1 | 1 | 4932399521 | 4002395361687 |
| DU 125 | 125 | 22.23 | 10 | 2.3 | 1 | 1 | 4932399522 | 4002395361694 |
| DU 180 | 180 | 22.23 | 10 | 2.4 | 1 | 1 | 4932399523 | 4002395361700 |
| DU 230 | 230 | 22.23 | 10 | 2.6 | 1 | 1 | 4932399524 | 4002395361717 |
| DU 300 | 300 | 25.4 | 10 | 2.3 | 1 | 1 | 4932493332 | 4058546482039 |

Diamantové rezné kotúče DHTi

Špeciálne kotúče s turbo segmentami na čisté rezy v keramických dlaždiciach a tenkých kamenných dlaždiciach / doskách.

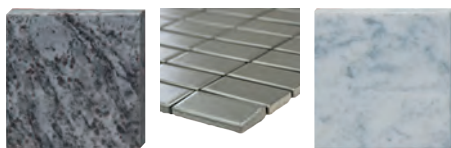

| Typ | Priemer kotúča (mm) | Priemer hriadeľa (mm) | Výška segmentu (mm) | Šírka rezu (mm) | Množstvo v balíku | Objednávacie množstvo | Obj.č. | EAN kód |
|----------|---------------------|-----------------------|---------------------|-----------------|-------------------|-----------------------|------------|---------------|
| DHTi 115 | 115 | 22.23 | 8 | 2.0 | 1 | 1 | 4932399552 | 4002395361991 |
| DHTi 125 | 125 | 22.23 | 8 | 2.1 | 1 | 1 | 4932399553 | 4002395362004 |
| DHTi 230 | 230 | 22.23 | 8 | 2.6 | 1 | 1 | 4932399555 | 4002395362028 |

Diamantové kotúče DUT

Kotúče s turbo segmentami na všeobecné použitie na rezanie širokej škály všeobecných stavebných materiálov. Turbo segmenty zaisťujú čisté rezanie.

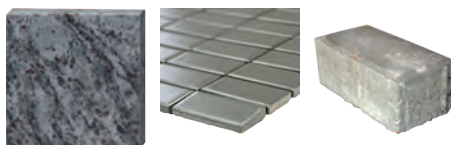

| Typ | Priemer kotúča (mm) | Priemer hriadeľa (mm) | Výška segmentu (mm) | Šírka rezu (mm) | Množstvo v balíku | Objednávacie množstvo | Obj.č. | EAN kód |
|---------|---------------------|-----------------------|---------------------|-----------------|-------------------|-----------------------|------------|---------------|
| DUT 115 | 115 | 22.23 | 10 | 2.2 | 1 | 1 | 4932399526 | 4002395361731 |
| DUT 125 | 125 | 22.23 | 10 | 2.3 | 1 | 1 | 4932399527 | 4002395361748 |
| DUT 180 | 180 | 22.23 | 10 | 2.4 | 1 | 1 | 4932399528 | 4002395361755 |
| DUT 230 | 230 | 22.23 | 10 | 2.6 | 1 | 1 | 4932399529 | 4002395361762 |

Diamantové rezné kotúče DHTS

Kvalitné kotúče s turbo segmentami s mimoriadne tenkým telom (DHTS 115 = 1,7 mm, DHTS 125 / DHTS 230 = 1,8 mm) na veľmi rýchle, presné a čisté rezanie tenkých materiálov, ako sú žula, mramorové dosky a dlaždice (typ: porcelán, gres, keramika). Vzhľadom na vysokú kvalitu týchto kotúčov sú vhodné na rezanie väčšiny stavebných materiálov.

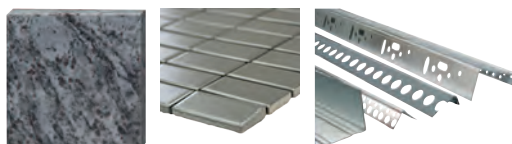

| Typ | Priemer kotúča (mm) | Priemer hriadeľa (mm) | Výška segmentu (mm) | Šírka rezu (mm) | Množstvo v balíku | Objednávacie množstvo | Obj.č. | EAN kód |
|----------|---------------------|-----------------------|---------------------|-----------------|-------------------|-----------------------|------------|---------------|
| DHTS 76 | 76 | 10 | 5 | 1 | 1 | 1 | 4932464715 | 4058546226602 |
| DHTS 115 | 115 | 22.23 | 10 | 1.2 | 1 | 1 | 4932399145 | 4002395357550 |
| DHTS 125 | 125 | 22.23 | 10 | 1.2 | 1 | 1 | 4932399146 | 4002395357567 |
| DHTS 230 | 230 | 22.23 | 10 | 1.9 | 1 | 1 | 4932399550 | 4002395361977 |

Diamantové kotúče: Ktorý diamantový rezný kotúč je vhodný pre ktorý materiál?

| Materiál | Typ | Speedcross | | | | | Professional | | | | | | | | |
|--------------------------------------|-----|------------|------|------|------|-------------|--------------|----|-----|-----|------|------|-----|-----|------|
| | | XHUDD | HUDD | SUDD | AUDD | STEEL-HEAD™ | DHMM | DU | DUT | DUH | DHTS | DHTi | DSU | ADD | SUDD |
| Abrazívne žiaruvzdorné materiály | | | ◆ | | ✓ | | | | | | | | | | |
| Armovaný betón | | ✓ | ✓ | ✓ | ◆ | ◆ | | ◆ | ◆ | ✓ | | | ✓ | | ✓ |
| Asfalt | | | | | ◆ | | | | | | | | | ✓ | |
| Betón - mäkký / zelený | | ◆ | ◆ | ◆ | ✓ | | | | | | | | ◆ | ◆ | ◆ |
| Betón - stredný | | ✓ | ✓ | ✓ | ✓ | | | ✓ | ✓ | ✓ | | | ✓ | | ✓ |
| Betón - tvrdý | | ✓ | ✓ | ✓ | ◆ | ◆ | | | | ✓ | | | ✓ | | ✓ |
| Bridlica | | ◆ | ✓ | ◆ | ◆ | | | ◆ | ✓ | ✓ | ✓ | | ◆ | | |
| Čadič | | ✓ | ✓ | ✓ | ✓ | | | | ✓ | ✓ | | | ✓ | | |
| Dlaždice - keramické | | | | | | | ◆ | | ◆ | | ✓ | ✓ | | | |
| Dlaždice - porcelánové a gresové | | | | | | | ◆ | | ◆ | | ✓ | ◆ | | | |
| Dlaždice - typ terrazo | | | ✓ | | ◆ | | | | ✓ | ✓ | ✓ | | ✓ | | |
| Drevo | | | | | | | ◆ | | | | | | | | |
| Kameninové/hlinené dlaždice | | | ✓ | | ✓ | | ◆ | | ✓ | ✓ | | | ✓ | | |
| Kov/ocel | | | | ✓ | | ✓ | ✓ | | | | | | | | |
| Kovové profily | | | | | | | ✓ | | | | ◆ | | | | |
| Mramorové dlaždice/dosky | | | ◆ | | | | | | ✓ | ◆ | ✓ | ◆ | ✓ | | |
| Plast | | | | | | | ✓ | | | | | | | | |
| Plast vystužený skleným vláknom | | | | | | | ✓ | | | | | | | | |
| Porfýr | | ✓ | ✓ | ✓ | | | | | ◆ | ✓ | ✓ | | ✓ | | ◆ |
| Pórobetónové/betónové tvárnice | | ◆ | ◆ | ◆ | ✓ | | | ✓ | ✓ | ✓ | | | ◆ | | |
| Poter | | ◆ | ◆ | ◆ | ✓ | | | ◆ | ◆ | ◆ | | | ◆ | ◆ | ◆ |
| Rula | | ✓ | ✓ | ✓ | | | | | | ◆ | | | ◆ | | |
| Šamot | | | ✓ | | ✓ | | | | | ✓ | | | ✓ | | |
| Strešná krytina - betónová | | ◆ | ✓ | ◆ | ✓ | | | | ✓ | ◆ | ✓ | | ✓ | | ◆ |
| Strešná krytina - hlinená | | ◆ | ✓ | ◆ | ◆ | | | ◆ | ✓ | ◆ | ✓ | | ✓ | | ◆ |
| Tehla - stredne mäkká až mäkká | | ◆ | ◆ | ◆ | ✓ | | | ◆ | ◆ | ◆ | | | ✓ | | ◆ |
| Tehla - stredne tvrdá až tvrdá | | ✓ | ✓ | ✓ | | | | ◆ | ◆ | ✓ | | | ✓ | | ✓ |
| Tehla - veľmi tvrdá, technická tehla | | ✓ | ✓ | ✓ | | | | | ◆ | ✓ | | | ✓ | | |
| Tehla Poroton | | ◆ | ✓ | ◆ | ✓ | | | ✓ | ✓ | ✓ | | | ✓ | | ◆ |
| Umelý kameň | | ◆ | ✓ | ◆ | | | ◆ | | ✓ | ✓ | | | ✓ | | |
| Umelý kameň - tvrdý | | ◆ | ✓ | ◆ | | | ◆ | | | ✓ | ✓ | ◆ | ✓ | | |
| Vápenec/pieskovcové bloky - stredné | | ◆ | ✓ | ◆ | ✓ | | | ◆ | ◆ | ✓ | | | | | |
| Vápenec/pieskovcové bloky - tvrdé | | ✓ | ✓ | ✓ | ✓ | | | | | ✓ | | | ✓ | | |
| Vápenec/pieskovec - mäkký/abrazívny | | | ◆ | | ✓ | | | ◆ | ◆ | ◆ | | | ◆ | | |
| Všeobecný stavebný materiál | | ✓ | ✓ | ✓ | ✓ | ◆ | | ✓ | ✓ | ✓ | | | ✓ | | ✓ |
| Žula | | ✓ | ✓ | ✓ | | | | | ✓ | ✓ | | | ✓ | | ◆ |
| Žulové dlaždice/dosky | | | ◆ | | | | ◆ | | ✓ | ◆ | ✓ | | ◆ | | |

✓ Najvhodnejšie. Odporúča sa pre tieto materiály. Veľmi dlhá životnosť a veľmi dobré rezné vlastnosti.

◆ Vhodné. Odporúča sa na občasné použitie v týchto materiáloch. Dobrá životnosť a rezné vlastnosti.

Diamantové brúsne kotúče s kombinovanými segmentami

Na rýchle brúsenie hrubých betónových vrstiev, abrazívnych materiálov alebo špeciálnych látok.

Pre niveláciu hrán dlaždíc z betónu, žuly a prírodného kameňa.

Pre aplikácie ako je brúsenie hrán napr. vysoké hrany betónu, žuly, obkladov z prírodného kameňa.

Vysoká kvalita diamantov a špeciálneho mäkkého spojiva pre nízke opotrebovanie, špeciálne v tvrdých materiáloch.

Vysoko kvalitné diamanty a špeciálne mäkké spojenie pre nízke opotrebovanie, najmä v tvrdých materiáloch.



| Typ | Ø (mm) | Priemer hriadeľa (mm) | Počet segmentov | Výška brúsneho kotúča [mm] | Výška segmentu (mm) | Množstvo v balíku | Objednávacie množstvo | Obj.č. | EAN kód |
|--|--------|-----------------------|----------------------------|----------------------------|---------------------|-------------------|-----------------------|------------|---------------|
| SDCWU 100 | | | | | | | | | |
| ① Prémiový univerzálny kotúč na brúsenie a vyrovnávanie. Najvyšší odber materiálu. | 100 | 22.23 | 16 | 21 | 5 | 1 | 1 | 4932430080 | 4002395377411 |
| SDCWU 125 | | | | | | | | | |
| ② Prémiový univerzálny kotúč na brúsenie a vyrovnávanie. Najvyšší odber materiálu. | 125 | 22.23 | 16 | 21 | 5 | 1 | 1 | 4932430081 | 4002395377428 |
| SDCWA 125 | | | | | | | | | |
| ③ Prémiový univerzálny kotúč na brúsenie a vyrovnávanie. Najvyšší odber materiálu. Pre abrazívne materiály. | 125 | 22.23 | 16 | 21 | 5 | 1 | 1 | 4932479093 | 4058546368876 |
| Fine SDCWSF 125 | | | | | | | | | |
| ④ Prémiový kotúč s diamantovými podložkami na odstraňovanie špeciálnych látok: termoplasty a nátery na báze epoxidu, akrylové farby, lepidlo, lepidlo na obklady, potery, omietky. | 125 | 22.23 | 117 Diamantové podložky | 21 | 3.3 | 1 | 1 | 4932479094 | 4058546368883 |
| Coarse SDCWSC 125 | | | | | | | | | |
| ⑤ PCD segment na odstraňovanie špeciálnych látok: termoplastické a epoxidové nátery, akrylové farby, lepidlo, lepidlo na obklady, potery, omietky | 125 | 22.23 | 6 | 18.5 | 4 / 7 | 1 | 1 | 4932451188 | 4002395138760 |
| DCWU 100 | | | | | | | | | |
| ⑥ Univerzálny kotúč na brúsenie a niveláciu. Vysoký odber materiálu | 100 | 22.23 | 16 | 21 | 5 | 1 | 1 | 4932451185 | 4002395138739 |
| DCWU 125 | | | | | | | | | |
| ⑦ Univerzálny kotúč na brúsenie a niveláčnej aplikácie. Vysoký odber materiálu. | 125 | 22.23 | 20 | 21 | 5 | 1 | 1 | 4932451186 | 4002395138746 |
| DCWUT 125 | | | | | | | | | |
| ⑧ Segment typu Turbo na niveláciu, brúsenie hrán a na hladké dokončovanie. Jemná povrchová úprava betónu a prírodného kameňa | 125 | 22.23 | Turbo | 21 | 5 | 1 | 1 | 4932451187 | 4002395138753 |
| SDCWUG 125 | | | | | | | | | |
| ⑨ Prémiový univerzálny diamantový brúsny kotúč na: tvrdý umelý kameň, porcelánové dlaždice, keramiku, žulu, mramor, drevo, tvrdé plasty, oceľ. | 125 | 22.23 | - | 13.3 | - | 1 | 1 | 4932480219 | 4058546405045 |

| | SDCWU | SDCWA | Fine SDCWSF | Coarse SDCWSC | DCWU | DCWUT | SDCWUG |
|--|-------|-------|-------------|---------------|------|-------|--------|
| Akrylové farby a nátery | | | ✓ | ✓ | | | ✓ |
| Pórbetónové bloky | ✓ | ✓ | | | ✓ | ✓ | |
| Bitúmen | | | ✓ | ✓ | | | |
| Betón tvrdý | ✓ | ♦ | | | ✓ | ✓ | |
| Betón - mäkký/zelený | ♦ | ✓ | | | ♦ | ♦ | |
| Epoxidové živicové nátery a lepidlá | | | | | | | ✓ |
| Žula | ♦ | | | | ♦ | ♦ | ✓ |
| Vápencové/pieskovcové tvárnice - tvrdé | ✓ | ♦ | | | ✓ | ✓ | |
| Vápencové/pieskovcové tvárnice - mäkké a abrazívne | ♦ | ✓ | | | ♦ | ♦ | |
| Mramor | ♦ | ♦ | | | ♦ | ♦ | ✓ |
| Sadrokartón | ♦ | ✓ | | | ♦ | ♦ | |
| Porfyr | ♦ | ♦ | | | ♦ | ♦ | |
| Estrichový betón / omietka | ♦ | ✓ | ✓ | ✓ | ♦ | ♦ | ✓ |
| Termoplastová ochranná farba, lepidlo | | | ✓ | ✓ | | | ✓ |
| Lepidlo na dlaždice | ♦ | ✓ | | | ♦ | ♦ | ♦ |

✓ Veľmi vhodný

♦ Obmedzená vhodnosť - len na občasné použitie

Rezné a brúsne kotúče

MILWAUKEE® kód - ako nájsť správny kotúč

| S C 41 / 115 | | | |
|-----------------------|--|--|---|
| Materiál | Aplikácie | Konštrukcia | Priemer |
| S = Oceľ C = Kameň | C = Rezanie G = Brúsenie CS = Tenké rezanie L = Lamelový brúsny kotúč LC = Brúsny keramický lamelový kotúč CT = Tenké rezanie | plochý 41 s prelisom 42 s prelisom 27 plochý 50 | mm palce 100 4 115 4½ 125 5 150 6 180 7 230 9 355 14 |



Predĺžená životnosť a ochrana proti vlhkosti s PRO + **

■ Špeciálny mix dodáva:

Až o 20% dlhšia životnosť.

Až o 20% menej prachu.

Nová formula HydroProtect zabraňuje strate výkonu časom a stále poskytuje takmer celkový výkon aj po mesiacoch skladovania.

■ Výhody:

Znížené náklady počas rezu a krátky čas nastavenia.

Znížené poškodenie kotúča počas skladovania.

Dlhšie trvajúci vysoký výkon.

** dostupné na rezané a brúsne kotúče s hrúbkou 1, 1,5, 1,9 a 6 mm.

+
20%
LIFETIME

*vs. MILWAUKEE® contractor séria



Tenké rezné kotúče na kov PRO+

Použitie: Tenké kotúče na rezanie všetkých ocelí, bežného železa a nehrdzavejúcich ocelí. Ideálne na nehrdzavejúcu a kyselinám odolnú oceľ, hardox, tepelne odolnú liatu oceľ, pružinovú oceľ, mäkkú a nástrojovú oceľ.

Charakteristika: O 20 % dlhšia životnosť, o 50 % rýchlejšie rezanie, o 50 %, menej prachu. Nižšie straty materiálu.



| | Typ | Priemer kotúča (mm) | Hrúbka (mm) | Priemer hriadeľa (mm) | Množstvo v balíku | Objednávacie množstvo | Obj.č. | EAN kód |
|----|---------------------------------------|---------------------|-------------|-----------------------|-------------------|-----------------------|------------|---------------|
| 41 | SCS 41 / 76 | 76 | 1 | 10 | 5 | 1 | 4932464717 | 4058546226626 |
| | SCS 41 / 115 | 115 | 1 | 22.2 | 1 | 50 | 4932451484 | 4002395163953 |
| | ① Stojan (200 x SCS 41 / 115 kotúče). | | | | 200 | 1 | 4932451485 | 4002395163960 |
| | SCS 41 / 115 | 115 | 1.5 | 22.2 | 1 | 50 | 4932451486 | 4002395163977 |
| | SCS 42 / 125 | 125 | 0.8 | 22.2 | 1 | 50 | 4932498201 | 4058546520700 |
| | SCS 41 / 125 | 125 | 1 | 22.2 | 1 | 50 | 4932451487 | 4002395163984 |
| | ① Stojan (200 x SCS 41 / 125 kotúče). | | | | 200 | 1 | 4932451488 | 4002395163991 |
| | SCS 41 / 125 | 125 | 1.5 | 22.2 | 1 | 50 | 4932498002 | 4058546511623 |
| | SCS 41 / 150 | 150 | 1.5 | 22.2 | 1 | 25 | 4932471386 | 4058546290146 |
| | SCS 41 / 180 | 180 | 1.5 | 22.2 | 1 | 25 | 4932451489 | 4002395161300 |
| 42 | SCS 41 / 230 | 230 | 1.9 | 22.2 | 1 | 25 | 4932451490 | 4002395161317 |
| | SCS 41 / 350 | 350 | 4 | 25.4 | 1 | 10 | 4932471989 | 4058546298883 |
| | ② SCS 41 / 115 | 115 | 1 | 22.2 | 10 | 1 | 4932478997 | 4058546362799 |
| | ③ SCS 41 / 125 | 125 | 1 | 22.2 | 10 | 1 | 4932478998 | 4058546362805 |

* Objednávky sú možné len v kartónoch. Pri objednávke vyššieho množstva ako je množstvo v kartóne, je nutné objednať v násobkoch (50, 100, 150 ...)

Rezné kotúče na kov

Použitie: Ideálne na rezanie mäkkej ocele so strednou pevnosťou, legovanej nástrojovej ocele, betonárskeho vystužovacieho železa a ocelových tyčí do železobetónu.

| | Typ | Priemer kotúča (mm) | Hrúbka (mm) | Priemer hriadeľa (mm) | Množstvo v balíku | Objednávacie množstvo | Obj.č. | EAN kód |
|----|-------------|---------------------|-------------|-----------------------|-------------------|-----------------------|------------|---------------|
| 41 | SC 41 / 115 | 115 | 3 | 22.2 | 1 | 25 | 4932451491 | 4002395161324 |
| | SC 41 / 125 | 125 | 3 | 22.2 | 1 | 25 | 4932451492 | 4002395161331 |
| | SC 41 / 180 | 180 | 3 | 22.2 | 1 | 25 | 4932451493 | 4002395161348 |
| | SC 41 / 230 | 230 | 3 | 22.2 | 1 | 25 | 4932451494 | 4002395161362 |
| 42 | SC 42 / 115 | 115 | 3 | 22.2 | 1 | 25 | 4932451495 | 4002395161379 |
| | SC 42 / 125 | 125 | 3 | 22.2 | 1 | 25 | 4932451496 | 4002395161393 |
| | SC 42 / 180 | 180 | 3 | 22.2 | 1 | 25 | 4932451497 | 4002395162000 |
| | SC 42 / 230 | 230 | 3 | 22.2 | 1 | 25 | 4932451498 | 4002395162017 |

* Objednávky sú možné len v kartónoch. Pri objednávke vyššieho množstva ako je množstvo v kartóne, je nutné objednať v násobkoch (50, 100, 150 ...)

Rezné kotúče na kov do rozbrusovacej píly

Použitie: Pre konštrukčnú oceľ, nástrojovú oceľ, liatinu, vysoko kvalitnú tvrdú oceľ a armovacie tyče do betónu (železobetón).
Charakteristika: Mäkký rezný kotúč pre rozbrusovaciú pílu.

| | Typ | Priemer kotúča (mm) | Hrúbka (mm) | Priemer hriadeľa (mm) | Množstvo v balíku | Objednávacie množstvo | Obj.č. | EAN kód |
|----|-------------|---------------------|-------------|-----------------------|-------------------|-----------------------|------------|---------------|
| 41 | SC 41 / 355 | 355 | 2.5 | 25.4 | 1 | 10 | 4932451505 | 4002395162086 |

* Objednávky sú možné len v kartónoch. Pri objednávke vyššieho množstva ako je množstvo v kartóne, je nutné objednať v násobkoch (50, 100, 150 ...)

Brúsne kotúče na kov

Použitie: Vhodné na brúsenie mäkkej ocele a nelegovanej nástrojovej ocele.
Charakteristika: Poskytuje dlhú životnosť a efektívne vlastnosti brúsenia.

| | Typ | Priemer kotúča (mm) | Hrúbka (mm) | Priemer hriadeľa (mm) | Množstvo v balíku | Objednávacie množstvo | Obj.č. | EAN kód |
|----|-------------|---------------------|-------------|-----------------------|-------------------|-----------------------|------------|---------------|
| 27 | SG 27 / 115 | 115 | 6 | 22.2 | 1 | 25 | 4932451501 | 4002395162048 |
| | SG 27 / 125 | 125 | 6 | 22.2 | 1 | 25 | 4932451502 | 4002395162055 |
| | SG 27 / 150 | 150 | 6 | 22.2 | 1 | 10 | 4932471387 | 4058546290153 |
| | SG 27 / 180 | 180 | 6 | 22.2 | 1 | 10 | 4932451503 | 4002395162062 |
| | SG 27 / 230 | 230 | 6 | 22.2 | 1 | 10 | 4932451504 | 4002395162079 |

* Objednávky sú možné len v kartónoch. Pri objednávke vyššieho množstva ako je množstvo v kartóne, je nutné objednať v násobkoch (50, 100, 150 ...)

Tenké rezné kotúče na kov - séria pre stavbárov

Použitie: na tenké rezné kotúče na oceľ bez železa a síry.

Vhodné pre kyselinovzdornú oceľ, HARDOX materiál, vysoko legovanú oceľ, mäkkú a nástrojovú oceľ. Nie je vhodné pre nehrdzavejúcu oceľ.



| | Typ | Ø (mm) | Hrúbka (mm) | Priemer hriadeľa (mm) | Množstvo v balíku | Objednávacie množstvo | Obj.č. | EAN kód | |
|---|---|--------------|-------------|-----------------------|-------------------|-----------------------|--------|------------|---------------|
| | 41 | SCS 41 / 115 | 115 | 1 | 22.2 | 1 | 50 | 4932451474 | 4002395163250 |
| ① | Stojan (200 x SCS 41 / 115 kotúče) | | | | | 200 | 1 | 4932451475 | 4002395163267 |
| | | SCS 41 / 115 | 115 | 1.5 | 22.2 | 1 | 50 | 4932451476 | 4002395163274 |
| | | SCS 41 / 125 | 125 | 1 | 22.2 | 1 | 50 | 4932451477 | 4002395163281 |
| ① | Stojan (200 x SCS 41 / 125 kotúče) | | | | | 200 | 1 | 4932451478 | 4002395163298 |
| | | SCS 41 / 125 | 125 | 1.5 | 22.2 | 1 | 25 | 4932451479 | 4002395163908 |
| | | SCS 41 / 230 | 230 | 1.9 | 22.2 | 1 | 25 | 4932451480 | 4002395163915 |
| ② | | SCS 41 / 125 | 125 | 1 | 22.2 | 10 | 1 | 4932459164 | 4002395287192 |

* Objednávky sú možné len v kartónoch. Pri objednávke vyššieho množstva ako je množstvo v kartóne, je nutné objednať v násobkoch (50, 100, 150 ...)

Brúsne kotúče na kov - séria pre stavbárov

Použitie: vhodné pre mäkkú oceľ. Nevhodné pre nehrdzavejúcu oceľ.

| | Typ | Ø (mm) | Hrúbka (mm) | Priemer hriadeľa (mm) | Množstvo v balíku | Objednávacie množstvo | Obj.č. | EAN kód | |
|--|-----|-------------|-------------|-----------------------|-------------------|-----------------------|--------|------------|---------------|
| | 27 | SG 27 / 115 | 115 | 6 | 22.2 | 1 | 25 | 4932451481 | 4002395163922 |
| | | SG 27 / 125 | 125 | 6 | 22.2 | 1 | 25 | 4932451482 | 4002395163939 |
| | | SG 27 / 230 | 230 | 6 | 22.2 | 1 | 10 | 4932451483 | 4002395163946 |

* Objednávky sú možné len v kartónoch. Pri objednávke vyššieho množstva ako je množstvo v kartóne, je nutné objednať v násobkoch (50, 100, 150 ...)

Rezný kotúč na kameň

Využitie: tvárna liatina, neželezné kovy a kameň

Minimálne množstvo objednávky = 10 ks. Objednávky > 10 ks musia byť objednané v násobkoch 10 (tj. 10, 20, 30, 40)



| | Typ | Priemer kotúča (mm) | Hrúbka (mm) | Priemer hriadeľa (mm) | Množstvo v balíku | Objednávacie množstvo | Obj.č. | EAN kód | |
|--|-----|---------------------|-------------|-----------------------|-------------------|-----------------------|--------|------------|---------------|
| | | CCS 41 / 350 | 350 | 4 | 25.4 | 1 | 10 | 4932472264 | 4058546339104 |

Rezné kotúče na kameň

Použitie: na betón, murivo a dlaždice z tenkého prírodného kameňa .

| | Typ | Ø (mm) | Hrúbka (mm) | Priemer hriadeľa (mm) | Množstvo v balíku | Objednávacie množstvo | Obj.č. | EAN kód | |
|--|-----|-------------|-------------|-----------------------|-------------------|-----------------------|--------|------------|---------------|
| | 42 | CC 42 / 115 | 115 | 3 | 22.2 | 1 | 25 | 4932451499 | 4002395162024 |
| | | CC 42 / 230 | 230 | 3 | 22.2 | 1 | 25 | 4932451500 | 4002395162031 |

* Objednávky sú možné len v kartónoch. Pri objednávke vyššieho množstva ako je množstvo v kartóne, je nutné objednať v násobkoch (50, 100, 150 ...)

Karbidový kotúč

Karbidový kotúč vhodný na rezanie dreva, plastov a sadrokartónu.

Nehrozí riziko zlomenia kotúča.

Po celú dobu životnosti kotúča ostáva hĺbka rezu rovnaká.

Vhodné pre rezanie všetkých typov mäkkších materiálov.

Vhodné na použitie s uhlovými brúskami.



| Ø (mm) | Hrúbka (mm) | Priemer hriadeľa (mm) | Množstvo v balíku | Objednávacie množstvo | Obj.č. | EAN kód |
|--------|-------------|-----------------------|-------------------|-----------------------|------------|---------------|
| 76 | 1 | 10 | 1 | 1 | 4932464716 | 4058546226619 |
| 115 | 1 | 22.23 | 1 | 1 | 4932492376 | 4058546417437 |
| 125 | 1 | 22.23 | 1 | 1 | 4932492377 | 4058546417444 |

Lamelové brúsne kotúče

Maximálny výkon vďaka CERA TURBO™ - 50% rýchlejšie odstraňovanie materiálu, 2x dlhšia životnosť.

Keramický hybridný kotúč: brúsi oceľ, nehrdzavejúcu oceľ, bronz, titán, hliník.

Plastová podložka.

Vysoká flexibilita: dokonale sa prispôsobí opracovávanému povrchu.

Nízka produkcia tepla: nedochádza k zafarbeniu kovových materiálov, najmä nerezovej ocele.

Vyrobené v Nemecku.

Najlepšie pre železné kovy, nehrdzavejúcu oceľ V2A (1.4301) / V4A (1.4401) a neželezné kovy (hliník, titán atď.)

Objednávky musia byť v násobkoch 10 kusov.



| Typ | Priemer kotúča (mm) | Zrornosť | Priemer hriadeľa (mm) | Materiál podložky | Množstvo v balíku | Objednávacie množstvo | Obj.č. | EAN kód | |
|-----|---------------------|----------|-----------------------|-------------------|-------------------|-----------------------|--------|------------|---------------|
| 50 | SLC 50 / 115 | 115 | 40 | 22.2 | Plast | 1 | 10 | 4932472228 | 4058546326241 |
| | SLC 50 / 115 | 115 | 60 | 22.2 | Plast | 1 | 10 | 4932472229 | 4058546326258 |
| | SLC 50 / 115 | 115 | 80 | 22.2 | Plast | 1 | 10 | 4932472230 | 4058546326265 |
| | SLC 50 / 125 | 125 | 40 | 22.2 | Plast | 1 | 10 | 4932472231 | 4058546326272 |
| | SLC 50 / 125 | 125 | 60 | 22.2 | Plast | 1 | 10 | 4932472232 | 4058546326289 |
| | SLC 50 / 125 | 125 | 80 | 22.2 | Plast | 1 | 10 | 4932472233 | 4058546326296 |

Lamelové kotúče CERA TURBO™ XL

Maximálny výkon vďaka CERA TURBO™, 50 % rýchlejšie odstraňovanie materiálu a 2 x dlhšia životnosť.

CERA TURBO™ XL s 10 mm vyčnievajúcimi lamelami na zabrúsenie kútových zvarov.

Keramický hybridný kotúč: brúsi oceľ, nehrdzavejúcu oceľ, bronz, titán, hliník.

Podložka z prírodného vlákna.

Vysoká flexibilita: dokonale sa prispôsobí opracovávanému povrchu.

Nízka produkcia tepla: nedochádza k zafarbeniu kovových materiálov, najmä nerezovej ocele.

Najlepšie pre železné kovy, nehrdzavejúcu oceľ V2A (1.4301) / V4A (1.4401) a neželezné kovy (hliník, titán atď.)

Objednávky musia byť v násobkoch 10 kusov.

Vyrobené v Nemecku.



| Typ | Priemer kotúča (mm) | Zrornosť | Priemer hriadeľa (mm) | Materiál podložky | Množstvo v balíku | Objednávacie množstvo | Obj.č. | EAN kód | |
|-----|---------------------|----------|-----------------------|-------------------|-------------------|-----------------------|--------|------------|---------------|
| 50 | SLC XL 50 / 115 | 115 | 40 | 22.2 | Prírodné vlákno | 1 | 10 | 4932478946 | 4058546362287 |
| | SLC XL 50 / 115 | 115 | 60 | 22.2 | Prírodné vlákno | 1 | 10 | 4932478947 | 4058546362294 |
| | SLC XL 50 / 115 | 115 | 80 | 22.2 | Prírodné vlákno | 1 | 10 | 4932478948 | 4058546362300 |
| | SLC XL 50 / 125 | 125 | 40 | 22.2 | Prírodné vlákno | 1 | 10 | 4932478949 | 4058546362317 |
| | SLC XL 50 / 125 | 125 | 60 | 22.2 | Prírodné vlákno | 1 | 10 | 4932478950 | 4058546362324 |
| | SLC XL 50 / 125 | 125 | 80 | 22.2 | Prírodné vlákno | 1 | 10 | 4932478951 | 4058546362331 |

Lamelové brúsne kotúče

Vysokokvalitné zirkónové zrno: dlhšia životnosť pri brúsení železných kovov a nehrdzavejúcej ocele.

Vhodné pre železné kovy, nehrdzavejúcu oceľ V2A (1.4301) / V4A (1.4401).

Podložka z prírodných vlákien: malé vibrácie a hluk bez škodlivého prachu.

Vysoká flexibilita: dokonale sa prispôsobí opracovávanému povrchu.

Objednávky musia byť v násobkoch 10 kusov.

Vyrobené v Nemecku.

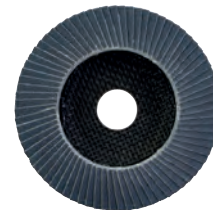

| Typ | Priemer kotúča (mm) | Zrornosť | Priemer hriadeľa (mm) | Materiál podložky | Množstvo v balíku | Objednávacie množstvo | Obj.č. | EAN kód | |
|-----|---------------------|----------|-----------------------|-------------------|----------------------|-----------------------|--------|------------|---------------|
| 50 | SL 50 / 115 | 115 | 40 | 22.2 | Z prírodných vlákien | 1 | 10 | 4932472220 | 4058546326166 |
| | SL 50 / 115 | 115 | 60 | 22.2 | Z prírodných vlákien | 1 | 10 | 4932472221 | 4058546326173 |
| | SL 50 / 115 | 115 | 80 | 22.2 | Z prírodných vlákien | 1 | 10 | 4932472222 | 4058546326180 |
| | SL 50 / 115 | 115 | 120 | 22.2 | Z prírodných vlákien | 1 | 10 | 4932472223 | 4058546326197 |
| | SL 50 / 125 | 125 | 40 | 22.2 | Z prírodných vlákien | 1 | 10 | 4932472224 | 4058546326203 |
| | SL 50 / 125 | 125 | 60 | 22.2 | Z prírodných vlákien | 1 | 10 | 4932472225 | 4058546326210 |
| | SL 50 / 125 | 125 | 80 | 22.2 | Z prírodných vlákien | 1 | 10 | 4932472226 | 4058546326227 |
| | SL 50 / 125 | 125 | 120 | 22.2 | Z prírodných vlákien | 1 | 10 | 4932472227 | 4058546326234 |

Lamelové kotúče na hliník

Najlepšie na hliník, neželezné kovy a drevo.

Špeciálna povrchová úprava lamiel zabraňuje upchávaniu kotúča pri brúsení hliníka, neželezných kovov a dreva.

Samoorezavacia podložka: umožňuje brúsenie do posledného zrna.

Vyrobené v Nemecku.

Objednávky musia byť v násobkoch 10 kusov.



| Typ | Priemer kotúča (mm) | Zrornosť | Priemer hriadeľa (mm) | Materiál podložky | Množstvo v balíku | Objednávacie množstvo | Obj.č. | EAN kód |
|------------------|---------------------|----------|-----------------------|-------------------|-------------------|-----------------------|------------|---------------|
| ALU SLC 50 / 115 | 115 | 40 | 22.2 | Plast | 1 | 10 | 4932479089 | 4058546368838 |
| ALU SLC 50 / 115 | 115 | 60 | 22.2 | Plast | 1 | 10 | 4932479090 | 4058546368845 |
| ALU SLC 50 / 125 | 125 | 40 | 22.2 | Plast | 1 | 10 | 4932479091 | 4058546368852 |
| ALU SLC 50 / 125 | 125 | 60 | 22.2 | Plast | 1 | 10 | 4932479092 | 4058546368869 |

Karbidové frézy

NOVÉ

Podľa normy DIN 8033.

Geometria dvojitého rezného ozubenia zabezpečuje vynikajúci úber materiálu, nízke vibrácie pre ľahšiu manipuláciu a menšie rohy.

Vhodná na nekalenú a kalenú oceľ, liatinu a neželezné kovy (hliník, mosadz, meď).

Zahrňa: Typy B, C, D, H, M.

Typ B: Valcová fréza s čelným ozubením na horné a bočné rezanie.

Typ C: Valcová fréza s okrúhlym hrotom na horné a bočné rezanie.

Typ D: Karbidová fréza guľovitého tvaru na frézovanie otvorov a vytváranie konkávných rezov.

Typ H: Karbidová fréza v tvare plameňa na obrysové rezanie.

Typ M: Karbidová fréza kužeľovitého tvaru na rezanie šikmých hrán a úzkych kontúr.

| Materiál | Rýchlosť rezu m/min. | OT/MIN Ø 10mm | OT/MIN Ø 12,7mm |
|---|----------------------|-----------------|-----------------|
| Oceľ, tvrdosť / pevnosť v ťahu < 1200 N/mm² | 200 - 400 | 8.000 - 12.000 | 7.000 - 10.000 |
| Nehrdzavejúca oceľ | 200 - 350 | 8.000 - 12.000 | 7.000 - 10.000 |
| Neželezné kovy | 400 - 800 | 13.000 - 20.000 | 11.000 - 18.000 |
| Liatina | 600 - 800 | 18.000 - 21.000 | 12.000 - 19.000 |
| Vláknom vystužený plast | 500 - 900 | 16.000 - 28.000 | 10.000 - 18.000 |

| Charakteristika produktu | Priemer upínania (mm) | Šírka (mm) | Množstvo v balíku | Objednávacie množstvo | Obj.č. | EAN kód |
|---------------------------|-----------------------|------------|-------------------|-----------------------|------------|---------------|
| Frézy TC 6x12,7 mm - 5 ks | 6 | 12,7 | 5 | 1 | 4932493576 | 4058546484477 |
| Frézy TC 6x10 mm - 5 ks | 6 | 10 | 5 | 1 | 4932493577 | 4058546484484 |



Matica FIXTEC

FIXTEC: Výmena kotúča v priebehu niekoľkých sekúnd bez náradia.

Demontáž opotrebovaného kotúča a upevnenie nového zvládnete za 12 sekúnd.

Hrúbka len 8 mm umožňuje lepšie využitie brúsneho kotúča.

Kompatibilná so všetkými uhlovými brúskami so štandardným závitom vretena M14 do priemeru Ø 150 mm.

S integrovanými otvormi na kľúč na demontáž matice pomocou štandardného kľúča v prípade, že je matica príliš dotiahnutá.



| Charakteristika produktu | Množstvo v balíku | Objednávacie množstvo | Obj.č. | EAN kód |
|--|-------------------|-----------------------|-------------------|---------------|
| FIXTEC matica - závit M14. | | | | |
| 12 x 4932 352473. Jeden set 4932 352473 obsahuje: 1 x Fixtec matica. | 1 | 12 | 4932352473 | 4002395371327 |



Matica FIXTEC XL

FIXTEC: Výmena kotúča v priebehu niekoľkých sekúnd, nie je nutné použitie iného náradia.

Pre veľké uhlové brúsky s priemerom od 180 do 230 mm.

Nevhodné pre použitie s uhlovými brúskami so systémom brzdenia alebo rýchleho zastavenia.

12 sekúnd od odobratia opotrebovaného kotúča do upnutia nového kotúča.

S integrovanými otvormi na štandardný kľúč pre odstraňovanie kruhových matíc so zárezmi pre prípady, kedy je matica príliš silno dotiahnutá.

Pultový stojan



| Charakteristika produktu | Množstvo v balíku | Objednávacie množstvo | Obj.č. | EAN kód |
|---|-------------------|-----------------------|-------------------|---------------|
| Pultový stojan | | | | |
| Matica FIXTEC pre uhlové brúsky s priemerom kotúča 180 a 230 mm - závit M14 | 1 | 12 | 4932464610 | 4058546225551 |





154 NOVÝCH POŤAHOVANÝCH ABRAZÍV



4 NOVÉ SADY
PRE VŠETKY TYPY PRODUKTOV

POŤAHOVANÉ ABRAZÍVA

3 ÚROVNE VÝKONU

ŠTANDARD

- PERFOROVANÉ
- ZRNÁ OXIDU HLINITÉHO (ALOX)
- SILNÝ PAPIER, ROBUSTNÝ A ODOLNÝ
- POLOOTVORENÁ DISTRIBÚCIA ZŔN

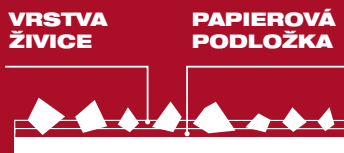

VYSOKÝ VÝKON

- PERFOROVANÉ
- ZRNÁ OXIDU HLINITÉHO (ALOX)
- LAHKÝ A FLEXIBILNEJŠÍ PAPIEROVÝ PODKLAD
- POLOOTVORENÁ DISTRIBÚCIA ZŔN
- LEPŠIA POVRCHOVÁ ÚPRAVA
- LEPŠIE ODSTRANOVANIE MATERIÁLU

STEARÁTOVÝ NÁTER

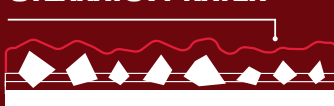

SIETOVINA POWERGRID

- OTVORENÁ SIETOVINA
- ZRNÁ OXIDU HLINITÉHO (ALOX)
- OTVORENÁ DISTRIBÚCIA ZŔN
- ŽIADNE UPCHÁVANIE AŽ 5X DLHŠIE OPROTI ŠTANDARDNÉMU PAPIERU
- NAJLEPŠIE ODSTRANOVANIE MATERIÁLU
- NAJLEPŠIA POVRCHOVÁ ÚPRAVA
- NAJLEPŠIA CELKOVÁ ŽIVOTNOSŤ

SIETOVANÁ PODLOŽKA



PREČO POUŽÍVAŤ OCHRANÚ PODLOŽKU SO SIETOVINOU POWERGRID?

Sieťovina PowerGrid je veľmi agresívna a produkuje 2x viac prachu. Prach opotrebováva a poškodzuje suchý zips na podložke.

Ochranné podložky sú riešením na predĺženie jej životnosti.

APLIKÁCIE



ŠTANDARD



✓ ✓ ✓ ✓ ✗ ✗ ✗ ✗

VYSOKÝ VÝKON



✓ ✓ ✗ ✗ ✓ ✓ ✓ ✓

SIETOVINA POWERGRID



✓ ✓ ✓ ✓ ✓ ✓ ✓ ✓

Brúsne listy pre excentrické vibračné brúsky

Sieťovinové brúsne listy na excentrické vibračné brúsky

NOVÉ

| Zrornosť | Priemer papiera (mm) | Množstvo v balíku | Objednávacie množstvo | Obj.č. | EAN kód |
|--|----------------------|-------------------|-----------------------|------------|---------------|
| 80 | 125 | 10 | 1 | 4932492185 | 4058546415525 |
| 120 | 125 | 10 | 1 | 4932492186 | 4058546415532 |
| 180 | 125 | 10 | 1 | 4932492187 | 4058546415549 |
| 240 | 125 | 10 | 1 | 4932492188 | 4058546415556 |
| 320 | 125 | 10 | 1 | 4932492189 | 4058546415563 |
| 400 | 125 | 10 | 1 | 4932492190 | 4058546415570 |
| 80 | 125 | 50 | 1 | 4932492203 | 4058546415709 |
| 120 | 125 | 50 | 1 | 4932492204 | 4058546415716 |
| 180 | 125 | 50 | 1 | 4932492205 | 4058546415723 |
| 240 | 125 | 50 | 1 | 4932492206 | 4058546415730 |
| 80 | 150 | 10 | 1 | 4932492220 | 4058546415877 |
| 120 | 150 | 10 | 1 | 4932492221 | 4058546415884 |
| 180 | 150 | 10 | 1 | 4932492222 | 4058546415891 |
| 240 | 150 | 10 | 1 | 4932492223 | 4058546415907 |
| 320 | 150 | 10 | 1 | 4932492224 | 4058546415914 |
| 400 | 150 | 10 | 1 | 4932492225 | 4058546415921 |
| 80 | 150 | 50 | 1 | 4932492238 | 4058546416058 |
| 120 | 150 | 50 | 1 | 4932492239 | 4058546416065 |
| 180 | 150 | 50 | 1 | 4932492240 | 4058546416072 |
| 240 | 150 | 50 | 1 | 4932492241 | 4058546416089 |
| Sieťovina a ochranná podložka 125 mm H&L Set 1 - 10 ks | | 10 | 1 | 4932492293 | 4058546416607 |
| Sieťované brúsne listy: 3 x zrornosť 80 / 3 x zrornosť 120 / 3 x zrornosť 180, 1 x ochranná podložka | | | | | |
| Sieťovina a ochranná podložka 150 mm H&L Set 2 - 10 ks | | 10 | 1 | 4932492294 | 4058546416614 |
| Sieťované brúsne listy: 3 x zrornosť 80 / 3 x zrornosť 120 / 3 x zrornosť 180, 1 x ochranná podložka | | | | | |

125 mm



150 mm

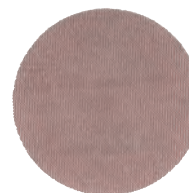

Prémiové HP brúsne listy na excentrické vibračné brúsky

NOVÉ

| Zrornosť | Priemer papiera (mm) | Množstvo v balíku | Objednávacie množstvo | Obj.č. | EAN kód |
|----------|----------------------|-------------------|-----------------------|------------|---------------|
| 40 | 125 | 10 | 1 | 4932492178 | 4058546415457 |
| 60 | 125 | 10 | 1 | 4932492179 | 4058546415464 |
| 80 | 125 | 10 | 1 | 4932492180 | 4058546415471 |
| 120 | 125 | 10 | 1 | 4932492181 | 4058546415488 |
| 180 | 125 | 10 | 1 | 4932492182 | 4058546415495 |
| 240 | 125 | 10 | 1 | 4932492183 | 4058546415501 |
| 320 | 125 | 10 | 1 | 4932492184 | 4058546415518 |
| 40 | 125 | 50 | 1 | 4932492197 | 4058546415648 |
| 60 | 125 | 50 | 1 | 4932492198 | 4058546415655 |
| 80 | 125 | 50 | 1 | 4932492199 | 4058546415662 |
| 120 | 125 | 50 | 1 | 4932492200 | 4058546415679 |
| 180 | 125 | 50 | 1 | 4932492201 | 4058546415686 |
| 240 | 125 | 50 | 1 | 4932492202 | 4058546415693 |
| 40 | 150 | 10 | 1 | 4932492213 | 4058546415808 |
| 60 | 150 | 10 | 1 | 4932492214 | 4058546415815 |
| 80 | 150 | 10 | 1 | 4932492215 | 4058546415822 |
| 120 | 150 | 10 | 1 | 4932492216 | 4058546415839 |
| 180 | 150 | 10 | 1 | 4932492217 | 4058546415846 |
| 240 | 150 | 10 | 1 | 4932492218 | 4058546415853 |
| 320 | 150 | 10 | 1 | 4932492219 | 4058546415860 |
| 40 | 150 | 50 | 1 | 4932492232 | 4058546415990 |
| 60 | 150 | 50 | 1 | 4932492233 | 4058546416003 |
| 80 | 150 | 50 | 1 | 4932492234 | 4058546416010 |
| 120 | 150 | 50 | 1 | 4932492235 | 4058546416027 |
| 180 | 150 | 50 | 1 | 4932492236 | 4058546416034 |
| 240 | 150 | 50 | 1 | 4932492237 | 4058546416041 |

125 mm



150 mm

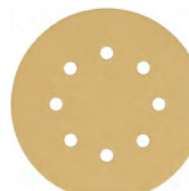

Brúsne listy na excentrické vibračné brúsky s Ø125 & 150 mm

| Zrornosť | Priemer papiera (mm) | Množstvo v balíku | Objednávacie množstvo | Obj.č. | EAN kód |
|----------|----------------------|-------------------|-----------------------|------------|---------------|
| 40 | 125 | 10 | 1 | 4932492172 | 4058546415396 |
| 60 | 125 | 10 | 1 | 4932492173 | 4058546415402 |
| 80 | 125 | 10 | 1 | 4932492174 | 4058546415419 |
| 120 | 125 | 10 | 1 | 4932492175 | 4058546415426 |
| 180 | 125 | 10 | 1 | 4932492176 | 4058546415433 |
| 240 | 125 | 10 | 1 | 4932492177 | 4058546415440 |
| 40 | 125 | 25 | 1 | 4932492191 | 4058546415587 |
| 60 | 125 | 25 | 1 | 4932492192 | 4058546415594 |
| 80 | 125 | 25 | 1 | 4932492193 | 4058546415600 |
| 120 | 125 | 25 | 1 | 4932492194 | 4058546415617 |
| 180 | 125 | 25 | 1 | 4932492195 | 4058546415624 |
| 240 | 125 | 25 | 1 | 4932492196 | 4058546415631 |
| 40 | 150 | 10 | 1 | 4932492207 | 4058546415747 |
| 60 | 150 | 10 | 1 | 4932492208 | 4058546415754 |
| 80 | 150 | 10 | 1 | 4932492209 | 4058546415761 |
| 120 | 150 | 10 | 1 | 4932492210 | 4058546415778 |
| 180 | 150 | 10 | 1 | 4932492211 | 4058546415785 |
| 240 | 150 | 10 | 1 | 4932492212 | 4058546415792 |
| 40 | 150 | 50 | 1 | 4932492226 | 4058546415938 |
| 60 | 150 | 50 | 1 | 4932492227 | 4058546415945 |
| 80 | 150 | 50 | 1 | 4932492228 | 4058546415952 |
| 120 | 150 | 50 | 1 | 4932492229 | 4058546415969 |
| 180 | 150 | 50 | 1 | 4932492230 | 4058546415976 |
| 240 | 150 | 50 | 1 | 4932492231 | 4058546415983 |

125 mm

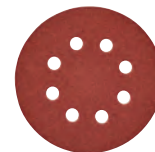

150 mm



Podložka pod sieťovinové brúsne listy na excentrické vibračné brúsky s Ø125 & 150 mm
NOVÉ

| Ø (mm) | Množstvo v balíku | Objednávacie množstvo | Obj.č. | EAN kód |
|--------|-------------------|-----------------------|------------|---------------|
| 125 | 5 | 1 | 4932492291 | 4058546416584 |
| 150 | 5 | 1 | 4932492292 | 4058546416591 |

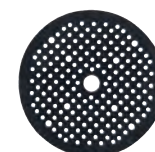
125 mm

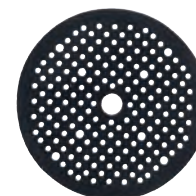

150 mm



Brúsne listy pre excentrické vibračné brúsky

Sieťovinové brúsne listy 115 x 107 mm na excentrické vibračné brúsky

NOVÉ

| Zrornosť | Rozmer papiera A x B (mm) | Množstvo v balíku | Objednávacie množstvo | Objednávacie množstvo | Obj.č. | EAN kód |
|----------|---------------------------|-------------------|-----------------------|-----------------------|------------|---------------|
| 80 | 115 x 107 | 10 | 1 | 1 | 4932492249 | 4058546416164 |
| 120 | 115 x 107 | 10 | 1 | 1 | 4932492250 | 4058546416171 |
| 180 | 115 x 107 | 10 | 1 | 1 | 4932492251 | 4058546416188 |
| 240 | 115 x 107 | 10 | 1 | 1 | 4932492252 | 4058546416195 |
| 320 | 115 x 107 | 10 | 1 | 1 | 4932492253 | 4058546416201 |
| 400 | 115 x 107 | 10 | 1 | 1 | 4932492254 | 4058546416218 |

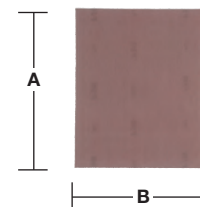

Sieťovina 115 x 107 H&L Set - 10 ks

Sieťovinové brúsne listy: 4 x zrornosť 80 / 3 x zrornosť 120 / 3x zrornosť 180

10 1 1 4932492295 4058546416621

Prémiové HP brúsne listy pre vibračné brúsky 115 x 107 mm

NOVÉ

| Zrornosť | Rozmer papiera A x B (mm) | Množstvo v balíku | Objednávacie množstvo | Objednávacie množstvo | Obj.č. | EAN kód |
|----------|---------------------------|-------------------|-----------------------|-----------------------|------------|---------------|
| 80 | 115 x 107 | 10 | 1 | 1 | 4932492244 | 4058546416119 |
| 120 | 115 x 107 | 10 | 1 | 1 | 4932492245 | 4058546416126 |
| 180 | 115 x 107 | 10 | 1 | 1 | 4932492246 | 4058546416133 |
| 240 | 115 x 107 | 10 | 1 | 1 | 4932492247 | 4058546416140 |
| 320 | 115 x 107 | 10 | 1 | 1 | 4932492248 | 4058546416157 |

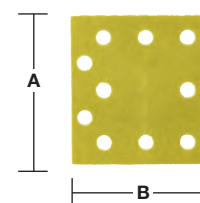

Brúsne listy 115 x 107 mm pre excentrické vibračné brúsky

NOVÉ

| Zrornosť | Rozmer papiera A x B (mm) | Množstvo v balíku | Objednávacie množstvo | Objednávacie množstvo | Obj.č. | EAN kód |
|----------|---------------------------|-------------------|-----------------------|-----------------------|------------|---------------|
| 40 | 115 x 107 | 10 | 1 | 1 | 4932492242 | 4058546416096 |
| 60 | 115 x 107 | 10 | 1 | 1 | 4932492759 | 4058546476304 |
| 80 | 115 x 107 | 10 | 1 | 1 | 4932492760 | 4058546476311 |
| 120 | 115 x 107 | 10 | 1 | 1 | 4932492761 | 4058546476328 |
| 180 | 115 x 107 | 10 | 1 | 1 | 4932492243 | 4058546416102 |
| 240 | 115 x 107 | 10 | 1 | 1 | 4932492762 | 4058546476335 |

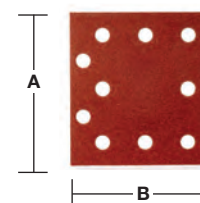

Brúsne listy pre vibračné brúsky

| Zrntosť | Rozmer papiera A x B (mm) | Množstvo v balíku | Objednávacie množstvo | Obj.č. | EAN kód |
|---------|---------------------------|-------------------|-----------------------|------------|---------------|
| 60 | 80 x 133 | 10 | 1 | 4932492763 | 4058546476342 |
| 80 | 80 x 133 | 10 | 1 | 4932492764 | 4058546476359 |
| 120 | 80 x 133 | 10 | 1 | 4932492765 | 4058546476366 |
| 180 | 80 x 133 | 10 | 1 | 4932492766 | 4058546476373 |
| 240 | 80 x 133 | 10 | 1 | 4932492767 | 4058546476380 |
| 40 | 93 x 185 | 10 | 1 | 4932492257 | 4058546416249 |
| 60 | 93 x 185 | 10 | 1 | 4932492258 | 4058546416256 |
| 80 | 93 x 185 | 10 | 1 | 4932492259 | 4058546416263 |
| 120 | 93 x 185 | 10 | 1 | 4932492260 | 4058546416270 |
| 180 | 93 x 185 | 10 | 1 | 4932492261 | 4058546416287 |
| 240 | 93 x 185 | 10 | 1 | 4932492262 | 4058546416294 |
| 40 | 115 x 230 | 10 | 1 | 4932492263 | 4058546416300 |
| 60 | 115 x 230 | 10 | 1 | 4932492264 | 4058546416317 |
| 80 | 115 x 230 | 10 | 1 | 4932492265 | 4058546416324 |
| 120 | 115 x 230 | 10 | 1 | 4932492266 | 4058546416331 |
| 180 | 115 x 230 | 10 | 1 | 4932492267 | 4058546416348 |
| 240 | 115 x 230 | 10 | 1 | 4932492268 | 4058546416355 |

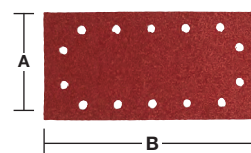
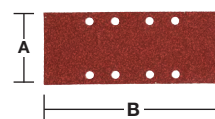
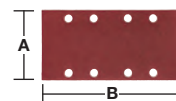

Sieťovínové brúsne listy pre M12 FDSS 67 x 92 mm

NOVÉ

12x dlhšia životnosť v porovnaní so štandardným brúsnym papierom.

Otvorená sieťovaná štruktúra pre takmer bezprašné brúsenie a najdlhšiu životnosť. Sieťovaná štruktúra zvyšuje výkon a znižuje zanášanie.

Sieťovina 67 x 92 mm pre bodovú vibračnú brúsku M12 FDSS.

Dá sa vyčistiť stlačeným vzduchom, povysávať alebo opláchnuť vodou.

Použitie: drevo, lakované drevo, plast, tmel, sadrokartón, kov, omietka, lak.

Každé balenie obsahuje bezpečnostnú podložku. Pri použití brusiva typu sieťky vždy používajte podložku, ktorá chráni náradie pred poškodením.

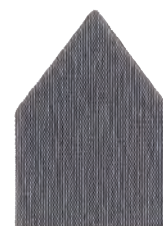

| Zrntosť | Rozmer papiera A x B (mm) | Množstvo v balíku | Objednávacie množstvo | Obj.č. | EAN kód |
|---|---------------------------|-------------------|-----------------------|----------|--------------|
| 80 | 67 x 92 | 13 | 1 | 48805080 | 045242645299 |
| 120 | 67 x 92 | 13 | 1 | 48805120 | 045242645312 |
| 180 | 67 x 92 | 13 | 1 | 48805180 | 045242645336 |
| 220 | 67 x 92 | 13 | 1 | 48805220 | 045242645343 |
| 320 | 67 x 92 | 13 | 1 | 48805320 | 045242645350 |
| 400 | 67 x 92 | 13 | 1 | 48805400 | 045242645367 |
| Brúsna podložka nadstavec 67x92 HL pre M12FDSS | 67 x 92 | 1 | 1 | 48805402 | 045242645381 |
| Sieťovina 67 x 92 mm - sada 12 ks + ochranná podložka | 67 x 92 | 13 | 1 | 48805405 | 045242645398 |



Brúsne listy pre delta vibračné brúsky

Sieťovinové brúsne listy na delta vibračné brúsky 93 x 93 mm

NOVÉ

| Zrornosť | Rozmer papiera A x B (mm) | Množstvo v balíku | Objednávacie množstvo | Obj.č. | EAN kód |
|----------|---------------------------|-------------------|-----------------------|------------|---------------|
| 80 | 93 x 93 | 10 | 1 | 4932492281 | 4058546416485 |
| 120 | 93 x 93 | 10 | 1 | 4932492282 | 4058546416492 |
| 180 | 93 x 93 | 10 | 1 | 4932492283 | 4058546416508 |
| 240 | 93 x 93 | 10 | 1 | 4932492284 | 4058546416515 |

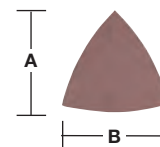

Sieťovina 93 x 93 H&L Set - 10 ks

Sieťovinové brúsne listy: 3 x zrornosť 80 / 3 x zrornosť 120 / 3 x zrornosť 180, 1 x ochranná podložka

| | | | | | |
|--|--|----|---|------------|---------------|
| | | 10 | 1 | 4932492296 | 4058546416638 |
|--|--|----|---|------------|---------------|

Prémiové HP brúsne listy na delta vibračné brúsky 93 x 93 mm

NOVÉ

| Zrornosť | Rozmer papiera A x B (mm) | Množstvo v balíku | Objednávacie množstvo | Obj.č. | EAN kód |
|----------|---------------------------|-------------------|-----------------------|------------|---------------|
| 40 | 93 x 93 | 10 | 1 | 4932492275 | 4058546416423 |
| 60 | 93 x 93 | 10 | 1 | 4932492276 | 4058546416430 |
| 80 | 93 x 93 | 10 | 1 | 4932492277 | 4058546416447 |
| 120 | 93 x 93 | 10 | 1 | 4932492278 | 4058546416454 |
| 180 | 93 x 93 | 10 | 1 | 4932492279 | 4058546416461 |
| 240 | 93 x 93 | 10 | 1 | 4932492280 | 4058546416478 |

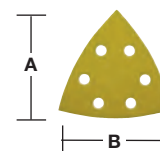

Brúsne listy 105 x 105 mm na trojuholníkové (delta) vibračné brúsky

| Zrornosť | Rozmer papiera A x B (mm) | Množstvo v balíku | Objednávacie množstvo | Obj.č. | EAN kód |
|----------|---------------------------|-------------------|-----------------------|------------|---------------|
| 40 | 93 x 93 | 10 | 1 | 4932492269 | 4058546416362 |
| 60 | 93 x 93 | 10 | 1 | 4932492270 | 4058546416379 |
| 80 | 93 x 93 | 10 | 1 | 4932492271 | 4058546416386 |
| 120 | 93 x 93 | 10 | 1 | 4932492272 | 4058546416393 |
| 180 | 93 x 93 | 10 | 1 | 4932492273 | 4058546416409 |
| 240 | 93 x 93 | 10 | 1 | 4932492274 | 4058546416416 |

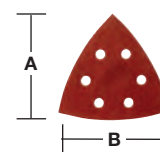

Brúsne listy 100 x 147 mm na trojuholníkové (delta) vibračné brúsky

| Zrornosť | Rozmer papiera A x B (mm) | Množstvo v balíku | Objednávacie množstvo | Obj.č. | EAN kód |
|----------|---------------------------|-------------------|-----------------------|------------|---------------|
| 40 | 147 x 100 | 10 | 1 | 4932492285 | 4058546416522 |
| 60 | 147 x 100 | 10 | 1 | 4932492768 | 4058546476397 |
| 80 | 147 x 100 | 10 | 1 | 4932492769 | 4058546476403 |
| 120 | 147 x 100 | 10 | 1 | 4932492770 | 4058546476410 |
| 180 | 147 x 100 | 10 | 1 | 4932492771 | 4058546476427 |
| 240 | 147 x 100 | 10 | 1 | 4932492772 | 4058546476434 |

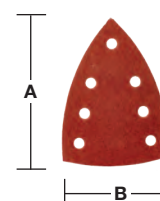

Brúsne pásy

Textilné brúsne pásy na drevo, kov, nátery, laky, omietku.

Zrntosť: tavený korund, pootvorený.

Syntetická živica na špeciálnej textílii.

Brúsne pásy 75 x 457 mm

| Zrntosť | Rozmer papiera A x B (mm) | Množstvo v balíku | Objednávacie množstvo | Obj.č. | EAN kód |
|---------|---------------------------|-------------------|-----------------------|------------|---------------|
| 40 | 457 x 75 | 5 | 1 | 4932480546 | 4058546408312 |
| 60 | 457 x 75 | 5 | 1 | 4932480547 | 4058546408329 |
| 80 | 457 x 75 | 5 | 1 | 4932480548 | 4058546408336 |
| 100 | 457 x 75 | 5 | 1 | 4932480549 | 4058546408343 |
| 150 | 457 x 75 | 5 | 1 | 4932480550 | 4058546408350 |

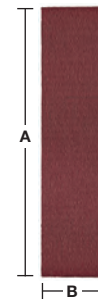

Brúsne pásy 75 x 533 mm

| Zrntosť | Rozmer papiera A x B (mm) | Množstvo v balíku | Objednávacie množstvo | Obj.č. | EAN kód |
|---------|---------------------------|-------------------|-----------------------|------------|---------------|
| 40 | 533 x 75 | 5 | 1 | 4932312475 | 4002395301263 |
| 60 | 533 x 75 | 5 | 1 | 4932312476 | 4002395301270 |
| 80 | 533 x 75 | 5 | 1 | 4932312477 | 4002395301287 |
| 100 | 533 x 75 | 5 | 1 | 4932312478 | 4002395301294 |
| 150 | 533 x 75 | 5 | 1 | 4932312479 | 4002395301300 |

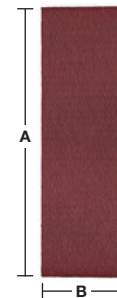

Brúsne pásy 100 x 560 mm

| Zrntosť | Rozmer papiera A x B (mm) | Množstvo v balíku | Objednávacie množstvo | Obj.č. | EAN kód |
|---------|---------------------------|-------------------|-----------------------|------------|---------------|
| 40 | 560 x 100 | 5 | 1 | 4932492286 | 4058546416539 |
| 60 | 560 x 100 | 5 | 1 | 4932492287 | 4058546416546 |
| 80 | 560 x 100 | 5 | 1 | 4932492288 | 4058546416553 |
| 100 | 560 x 100 | 5 | 1 | 4932492289 | 4058546416560 |
| 150 | 560 x 100 | 5 | 1 | 4932492290 | 4058546416577 |

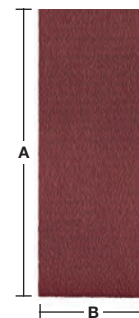

Brúsne pásy 100 x 610 mm

| Zrntosť | Rozmer papiera A x B (mm) | Množstvo v balíku | Objednávacie množstvo | Obj.č. | EAN kód |
|---------|---------------------------|-------------------|-----------------------|------------|---------------|
| 40 | 610 x 100 | 5 | 1 | 4932355066 | 4002395319824 |
| 60 | 610 x 100 | 5 | 1 | 4932355067 | 4002395319831 |
| 80 | 610 x 100 | 5 | 1 | 4932355068 | 4002395319848 |
| 100 | 610 x 100 | 5 | 1 | 4932355069 | 4002395319855 |
| 150 | 610 x 100 | 5 | 1 | 4932355070 | 4002395319862 |

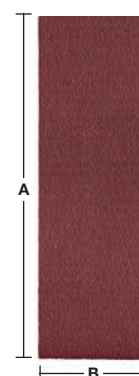

Brúsne pásy 100 x 620 mm

| Zrornosť | Rozmer papiera A x B (mm) | Množstvo v balíku | Objednávacie množstvo | Obj.č. | EAN kód |
|----------|---------------------------|-------------------|-----------------------|------------|---------------|
| 40 | 620 x 100 | 5 | 1 | 4932341610 | 4002395304882 |
| 60 | 620 x 100 | 5 | 1 | 4932341611 | 4002395304899 |
| 80 | 620 x 100 | 5 | 1 | 4932341612 | 4002395304905 |
| 100 | 620 x 100 | 5 | 1 | 4932341613 | 4002395304912 |
| 150 | 620 x 100 | 5 | 1 | 4932341614 | 4002395304929 |

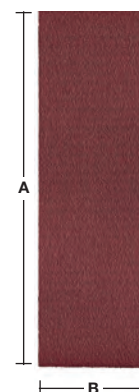

Brúsne pásy pre pásovú pilníkovú brúsku

NOVÉ

Kvalita keramického zrna: Extrémne vysoká rýchlosť odstraňovania s najlepšou životnosťou.

Na brúsenie kovových zvarov, kontúr, hrán a profilov.

Vhodné pre všetky kovy (oceľ, neželezné kovy, hliník, titan a nehrdzavejúca oceľ).

Keramické zrno produkuje nízke teplo, čím zabraňuje zmene farby kovu na nehrdzavejúcej oceli.

Brúsne pásy sú vhodné pre M12 FBFL10 a M12 FBFL13.

| Zrornosť | Rozmer (mm) | Množstvo v balíku | Objednávacie množstvo | Obj.č. | EAN kód |
|----------|-------------|-------------------|-----------------------|------------|---------------|
| 60 | 330 x 10 | 10 | 1 | 4932492874 | 4058546477455 |
| 80 | 330 x 10 | 10 | 1 | 4932492875 | 4058546477462 |
| 120 | 330 x 10 | 10 | 1 | 4932492876 | 4058546477479 |
| 60 | 457 x 13 | 10 | 1 | 4932492881 | 4058546477523 |
| 80 | 457 x 13 | 10 | 1 | 4932492882 | 4058546477530 |
| 120 | 457 x 13 | 10 | 1 | 4932492883 | 4058546477547 |



Flísové pásy pre pásovú pilníkovú brúsku

NOVÉ

Pásy z netkanej nylonovej textílie impregnované abrazívnym zrnom na úpravu povrchu bez poškodenia alebo odstránenia základného materiálu.

Na jemné brúsenie, odstraňovanie ostrín, zmatňovanie a konečnú úpravu všetkých kovov vrátane nehrdzavejúcej ocele.

Pásy z netkanej textílie sú vhodné pre M12 FBFL10 a M12 FBFL13.

| Zrornosť | Rozmer (mm) | Množstvo v balíku | Objednávacie množstvo | Obj.č. | EAN kód |
|----------|-------------|-------------------|-----------------------|------------|---------------|
| 50-80 | 330 x 10 | 5 | 1 | 4932492877 | 4058546477486 |
| 50-80 | 457 x 13 | 5 | 1 | 4932492884 | 4058546477554 |
| 180-220 | 330 x 10 | 5 | 1 | 4932492879 | 4058546477509 |
| 180-220 | 457 x 13 | 5 | 1 | 4932492886 | 4058546477578 |
| 100-150 | 330 x 10 | 5 | 1 | 4932492878 | 4058546477493 |
| 100-150 | 457 x 13 | 5 | 1 | 4932492885 | 4058546477561 |



Leštiace flísové pásy pre pásovú pilníkovú brúsku

NOVÉ

Pásy z netkanej nylonovej textílie impregnované abrazívnym zrnom na účinné čistenie, obrusovanie a leštenie.

K dispozícii aj v superjemnej verzii.

Netkané leštiace flísové pásy sú vhodné pre M12 FBFL10 a M12 FBFL13.

| Charakteristika produktu | Rozmer (mm) | Množstvo v balíku | Objednávacie množstvo | Obj.č. | EAN kód |
|--------------------------|-------------|-------------------|-----------------------|------------|---------------|
| Super jemný flísový pás | 330 x 10 | 3 | 1 | 4932492880 | 4058546477516 |
| Super jemný flísový pás | 457 x 13 | 3 | 1 | 4932492887 | 4058546477585 |



Systémové príslušenstvo - Priame brúsky

| Charakteristika produktu | Vhodný k nožniciam na plech | Množstvo v balíku | Objednávacie množstvo | Obj.č. | EAN kód |
|---|-----------------------------|-------------------|-----------------------|------------|---------------|
| Piestový šesťhranný rezný nôž | PPS 12 | 1 | 1 | 4932308837 | 4002395311583 |
| Nôž na rezný stôl štvorhranný nôž. | KS 2.5,S 2.5 | 1 | 1 | 4932430171 | 4002395378326 |
| | PPS 12 | 1 | 1 | 4932308838 | 4002395309085 |
| Stredný nôž. | SMC 1.2 Q | 1 | 1 | 48440150 | 045242140701 |
| Ľavý rezný list. | SMC 1.2 Q | 1 | 1 | 48440160 | 045242140756 |
| Pravý nôž. | SMC 1.2 Q | 1 | 1 | 48440170 | 045242140800 |
| Objímkový kľúč 5/32". | SMC 1.2 Q | 1 | 1 | 49960070 | 045242221554 |
| Súprava výmennej hlavy nožnic na plech. | SMC 1.2 Q | 1 | 1 | 48080500 | 045242089253 |



Systémové príslušenstvo - Nožnice na plech

| Charakteristika produktu | Vhodný k priamym brúskam | Množstvo v balíku | Objednávacie množstvo | Obj.č. | EAN kód |
|--------------------------------------|---|-------------------|-----------------------|------------|---------------|
| Ø 3 mm upínacia klieština. | DGL 34,DGL 30 E, DG 30 E,PSG 12, PSG 14.4 PP,HD18 SG | 1 | 1 | 4932308974 | 4002395309092 |
| Ø 3 mm upínacia klieština | M18 FDG | 1 | 1 | 4932471202 | 4058546288303 |
| Ø 6 mm upínacia klieština. | PSG 14.4 PP,HD18 SG, PSG 12,DG 30 E, DGL 30 E,DGL 34 | 1 | 1 | 4932313192 | 4002395302833 |
| Ø 6 mm upínacia klieština. | DG 7 E | 1 | 1 | 4931391453 | 4002395734818 |
| Ø 6 mm upínacia klieština | DG 14-50 Q | 1 | 1 | 48660978 | 045242155620 |
| Ø 8 mm upínacia klieština. | DGL 34,DGL 30 E, DG 30 E,PSG 12, PSG 14.4 PP,HD18 SG, V 28 SG | 1 | 1 | 4932313190 | 4002395302840 |
| Ø 8 mm upínacia klieština | DG 7 E | 1 | 1 | 4931391452 | 4002395734801 |
| Ø 6.35 mm (1/4") upínacia klieština. | DGL 34,DGL 30 E, DG 30 E,PSG 12, PSG 14.4 PP,HD18 SG | 1 | 1 | 4932313194 | 4002395302857 |
| ① Gumená objímka pre M12 FDGA | M12 FDGA | 1 | 1 | 4932478759 | 4058546360412 |



Systémové príslušenstvo - Prestrihávače

| Charakteristika produktu | Vhodný k prestrihovačom | Množstvo v balíku | Objednávacie množstvo | Obj.č. | EAN kód |
|---|-------------------------|-------------------|-----------------------|------------|---------------|
| Upínacia klieština. | KN 2 PN 14.4, PN 12,N 2 | 1 | 1 | 4932430172 | 4002395378333 |
| Raziaci nadstavec. | KN 2 PN 14.4, PN 12,N 2 | 1 | 1 | 4932279565 | 4002395308521 |
| Špeciálna raznica. Vytvorená špeciálne na rezanie vlnitej a zakrivenej ocele, max. rezná kapacita 1.5 mm. | KN 2 PN 14.4, PN 12,N 2 | 1 | 1 | 4932279498 | 4002395308514 |



Systemové príslušenstvo - Leštičky

Jednoduché používanie: Farebné označenie zmesi, podložky a tkaniny, aby sa zabránilo zámene a kontaminácii rôznych abrazívnych zmesí.

1000 ml červená hrubá zmes so zrnitosťou P1500 + červená podložka + červená tkanina na odstraňovanie odolných až mikro škrabancov.

1000 ml žltá jemná zmes so zrnitosťou P2000 + žltá podložka + žltá tkanina na odstraňovanie hologramov.

1000 ml modrá ultrajemná zmes so zrnitosťou P3000 + modrá podložka + modrá tkanina pre dokonalý lesklý povrch.

20 mm hrubé podložky odporúčané na použitie s ľubovoľnými excentrickými leštičkami.

25 mm hrubé podložky odporúčané na použitie s rotačnými leštičkami.

Vyrobené v Nemecku.

Prémiové leštiace príslušenstvo - špongie

NOVÉ

| Charakteristika produktu | Ø (mm) | Hrúbka (mm) | Množstvo v balíku | Objednávacie množstvo | Obj.č. | EAN kód |
|--------------------------------------|--------|-------------|-------------------|-----------------------|------------|---------------|
| Špongia červená hrubá 140/20 mm | 140 | 20 | 2 | 1 | 4932492310 | 4058546416775 |
| Špongia červená hrubá 140/25 mm | 140 | 25 | 2 | 1 | 4932492319 | 4058546416867 |
| Špongia červená hrubá 160/20 mm | 160 | 20 | 2 | 1 | 4932492316 | 4058546416836 |
| Špongia žltá jemná 140/20 mm | 140 | 20 | 2 | 1 | 4932492311 | 4058546416782 |
| Špongia žltá jemná 140 / 25 mm | 140 | 25 | 2 | 1 | 4932492320 | 4058546416874 |
| Špongia žltá jemná 160 / 20 mm | 160 | 20 | 2 | 1 | 4932492317 | 4058546416843 |
| Špongia modrá ultrajemná 140/20 mm | 140 | 20 | 2 | 1 | 4932492312 | 4058546416799 |
| Špongia modrá ultrajemná 140 / 25 mm | 140 | 25 | 2 | 1 | 4932492321 | 4058546416881 |
| Špongia modrá ultrajemná 160 / 20 mm | 160 | 20 | 2 | 1 | 4932492318 | 4058546416850 |



Prémiové leštiace príslušenstvo - tkaniny

NOVÉ

| Charakteristika produktu | Dĺžka (mm) | Šírka (mm) | Množstvo v balíku | Objednávacie množstvo | Obj.č. | EAN kód |
|----------------------------|------------|------------|-------------------|-----------------------|------------|---------------|
| Červená tkanina 40 x 40 mm | 400 | 400 | 2 | 1 | 4932492306 | 4058546416737 |
| Žltá tkanina 40 x 40 mm | 400 | 400 | 2 | 1 | 4932492307 | 4058546416744 |
| Modrá tkanina 40 x 40 mm | 400 | 400 | 2 | 1 | 4932492308 | 4058546416751 |



Prémiové leštiace príslušenstvo - pasty
NOVÉ

| Charakteristika produktu | Množstvo v balíku | Objednávacie množstvo | Obj.č. | EAN kód |
|--|-------------------|-----------------------|------------|---------------|
| Leštiaca pasta, červená/hrubá - 1ks Leštiaca pasta 1500. Hrubá leštiaca hmota so zrnitosťou 1500 na odstránenie hlbokých škrabancov bez poškodenia laku. Vhodná na odstraňovanie prachových zŕn, textúry pomarančovej kôry, stekajúceho laku a hlbokých škrabancov. Neobsahuje vosk, silikón a toxické rozpúšťadlá. Odporúča sa používať s leštiacou červenou tvrdou špongiou a červenou handričkou. | 1 | 1 | 4932492300 | 4058546416676 |
| Leštiaca pasta, žltá/jemná - 1ks Leštiaca pasta 2000. Hrubá leštiaca hmota so zrnitosťou 2000 na odstránenie jemných škrabancov bez poškodenia laku. Vhodná na odstraňovanie prachových zŕn, textúry pomarančovej kôry, stekajúceho laku a hlbokých škrabancov. Neobsahuje vosk, silikón a toxické rozpúšťadlá. Odporúča sa používať s leštiacou žltou jemnou hubkou a žltou handričkou. | 1 | 1 | 4932492301 | 4058546416683 |
| Leštiaca pasta, modrá/extra jemná - 1ks Leštiaca pasta 3000. Stredne jemná zmes so zrnitosťou 3000 na odstraňovanie jemných škrabancov, hologramov a virov. Neobsahuje silikón. Odporúča sa používať s leštiacou superjemnou modrou hubkou a modrou leštiacou handričkou z mikrovlákn. | 1 | 1 | 4932492302 | 4058546416690 |

Prémiové príslušenstvo na leštenie Ø 125 mm

| Charakteristika produktu | Ø (mm) | Výška (mm) | Množstvo v balíku | Objednávacie množstvo | Obj.č. | EAN kód |
|---|-----------|------------|-------------------|-----------------------|------------|---------------|
| Posložka leštiaceho disku so závitom M14. Veľmi plochý dizajn s vynikajúcou pružnosťou. Slabé vibrácie umožňujú presnú prácu na akejkoľvek plochej alebo zakrivenej ploche. | 125 | | 1 | 1 | 4932430394 | 4002395380558 |
| Leštiaci kotúč z jahňacej vlny. 100% prírodná ovčia vlna. Prvotriedna kvalita s extrémne vysokou hustotou vlákna pre dlhšiu životnosť. Integrovaná vrstva s mäkkým povrchom zaručuje dokonalé | 135 | 25 | 1 | 1 | 4932430395 | 4002395380565 |
| Leštiaca handrička z mikrovlákn. Veľmi mäkká leštiaca handrička z mikrovlákn pre dokončenie leštenia. Vďaka dobrým | 400 x 400 | | 1 | 1 | 4932430398 | 4002395380596 |

①



②



③



Leštiace príslušenstvo na suchý zips Ø 150 mm

| Charakteristika produktu | Ø (mm) | Výška (mm) | Množstvo v balíku | Objednávacie množstvo | Obj.č. | EAN kód |
|---|--------|------------|-------------------|-----------------------|------------|---------------|
| <p>Podložka leštiaceho disku. Použitie: Lavé upínanie / leštiace kotúče a huby z ovčej vlny.</p> <p>① Charakteristika: závit M14, odolnosť voči zlomeniu s integrovanou mäkkou a flexibilnou vrstvou peny, so suchým zipsom.</p> | 150 | 25 | 1 | 1 | 4932373161 | 4002395347285 |
| <p>Pistený leštiaci kotúč. Použitie: druhé leštenie / záverečná úprava novej politúry, neželezné kovy a antikorová oceľ. Podložka leštiaceho disku potrebná. Charakteristika: veľmi mäkký, prispôsobivý a dobre absorbuje, suchý zipsom.</p> <p>②</p> | 150 | 25 | 1 | 1 | 4932373163 | 4002395347902 |
| <p>Leštiaci kotúč z jahňacej vlny. Použitie: Záverečné leštenie vysokolesklého povrchu. Podložka leštiaceho disku potrebná. Charakteristika: prírodná jahňacia vlna, veľmi mäkký a prispôsobivý, so suchým zipsom.</p> <p>③</p> | 150 | 25 | 1 | 1 | 4932373164 | 4002395347926 |
| <p>Leštiaca huba - stredne tvrdá. Použitie: pre lak, ktorý bol vystavený nepriaznivým poveternostným podmienkam, na rekondičný lak. Podložka leštiaceho disku potrebná. Charakteristika: stredne tvrdý, jemné póry, so zaobleným okrajom a suchým zipsom</p> <p>④</p> | 150 | 50 | 1 | 1 | 4932373165 | 4002395347940 |
| <p>Leštiaca huba. Použitie: druhé leštenie politúry, ošetrovanie lakov. Podložka leštiaceho disku potrebná. Charakteristika: super mäkká, jemné póry, so zaobleným okrajom, so suchým zipsom.</p> <p>⑤</p> | 150 | 50 | 1 | 1 | 4932373186 | 4002395347964 |



Príslušenstvo na leštenie - leštič škvŕn

| Charakteristika produktu | Ø (mm) | Výška (mm) | Množstvo v balíku | Objednávacie množstvo | Obj.č. | EAN kód |
|---|--------|------------|-------------------|-----------------------|------------|---------------|
| <p>Leštiaci/Brúsny vankúšik. Závit: M9 x 0,75.</p> <p>① Upevnenie na suchý zips. Na použitie s leštiacou hubou a brúsnym papierom.</p> | 76 | | 1 | 1 | 4932430488 | 4002395381494 |
| <p>Leštiaca huba - tvrdá (žltá). Tvrdá huba na použitie k hlbšiemu lešteniu a odstráneniu hlbokých škrabancov. Upevnenie na suchý zips. Na použitie s leštiacou / brúsnou podložkou.</p> <p>②</p> | 75 | 25 | 1 | 1 | 4932430489 | 4002395381500 |
| <p>Leštiaca huba - Mäkká (biela). Mäkká huba na použitie na leštenie a odstránenie menších škrabancov. Upevnenie na suchý zips. Na použitie s leštiacou / brúsnou podložkou.</p> <p>③</p> | 80 | 25 | 1 | 1 | 4932430490 | 4002395381517 |
| <p>Leštiaci vankúšik z jahňacej vlny. Upevnenie "Hook and loop". Na použitie s leštiacou / brúsnou podložkou.</p> <p>④</p> | 80 | | 1 | 1 | 4932430838 | 4002395385003 |
| <p>Kotúčový brúsny tanier. Závit: M9 x 0,75 na pripevnenie k náradiu. Ryhovaný závit pre úpravu hrubého materiálu a materiálu s povrchovou úpravou pre hrubé brúsenie, ako je napríklad odstraňovanie hrdz. Ideálny pre brúsenie v malých alebo zle prístupných priestoroch, ako sú blatníky, západky dverí atď.</p> <p>⑤</p> | 46 | | 1 | 1 | 4932430492 | 4002395381531 |



Systémové príslušenstvo - uhlové brúsky

Systémové príslušenstvo - Vibračné brúsky

| Charakteristika produktu | Vhodný k excentrickým brúskam | Množstvo v balíku | Objednávacie množstvo | Obj.č. | EAN kód |
|---|---|-------------------|-----------------------|------------|---------------|
| Náhradné papierové vrecká pre 4932345544. | VSS 20, VSSE 20, VSS 22, VSSE 22, VS 230, VSS 260, VSSE 260 | 5 | 1 | 4931442873 | 4002395247882 |



Systémové príslušenstvo - Pásové brúsky

| Charakteristika produktu | Vhodný k pásovým brúskam | Množstvo v balíku | Objednávacie množstvo | Obj.č. | EAN kód |
|--------------------------------------|--------------------------|-------------------|-----------------------|------------|---------------|
| Prachové vrecko (náhradné). | BS 100 S, BS 100 LE | 1 | 1 | 4932336597 | 4002395311026 |
| Zvierky pre pásovú brúsku MILWAUKEE® | | 2 | 1 | 4932459653 | 4058546028251 |



Systémové príslušenstvo - Diamantové jadro

Rukoväť na prenášanie ťažkých a veľkých diamantových vrtákov s vonkajším závitom 1 1/4" UNC a vnútorným závitom 1/2".

| Charakteristika produktu | Množstvo v balíku | Objednávacie množstvo | Obj.č. | EAN kód |
|--------------------------|-------------------|-----------------------|------------|---------------|
| Jadrový zdvíhač | 1 | 1 | 4932492363 | 4058546417307 |



Systémové príslušenstvo - Diamantové riešenia

Špeciálna korundová zmes na ostrenie diamantových rezných kotúčov a diamantových jadrových vrtákov. Vysoká rýchlosť ostrenia bez poškodenia zrna.

Diamantové rezné čepele s priemerom viac ako 230 mm je potrebné brúsiť veľkým brúsnym kameňom. Pre všetky diamantové jadrové vrtáky sa odporúča veľký brúsný kameň.

Na nabrúsenie diamantových čepelí a diamantových jadrových vrtákov stačí 2-3 krát zarezať do brúsneho kameňa a diamantová rezná hrana bude potom odhalená a ostrá. Brúste len na sucho. Nie je potrebná žiadna voda.

Malý brúsný kameň: 200 x 50 x 50 mm.

Veľký brúsný kameň: 300 x 160 x 40 mm.



| Charakteristika produktu | Dĺžka (mm) | Šírka (mm) | Množstvo v balíku | Objednávacie množstvo | Obj.č. | EAN kód |
|---------------------------|------------|------------|-------------------|-----------------------|------------|---------------|
| Veľký brúsný kameň - 1 ks | 300 | 160 | 1 | 3 | 4932492362 | 4058546417291 |
| Malý brúsný kameň - 1 ks | 200 | 50 | 1 | 10 | 4932492361 | 4058546417284 |

Excentrické vibračné brúsky

| Charakteristika produktu | Ø (mm) | Vhodný k excentrickým brúskam | Množstvo v balíku | Objednávacie množstvo | Obj.č. | EAN kód |
|---|---------|-------------------------------|-------------------|-----------------------|-------------------|---------------|
| ① Základná doska s Ø 125 mm, 8 otvorov s gumeným prstencom. | 125 | ROS 125 E | 2 | 1 | 4932430091 | 4002395377527 |
| ① Základná doska Ø 150 mm, 6 otvorov s gumeným podstavcom. | 150 | TXE 150, ROS 150 E | 2 | 1 | 4932357591 | 4002395343317 |
| | | ROS 150 E-2 | | | 4932430145 | 4002395378067 |
| Clean Line čistiaci Systém. Rám s prachovým vreckom. | 125 | ROS 125 E | 1 | 1 | 4931435448 | 4002395889563 |
| | 150 | ROS 150 | 1 | 1 | 4931435911 | 4002395874729 |
| Náhradné papierové vrecká pre 4932345544. | | TXE 150, TX 125, ROS 150 E | 5 | 1 | 4931442873 | 4002395247882 |
| Držiak rámu pre prachové vrecko 4932313096 | 125/150 | ROS 150 E, TXE 150 | 1 | 1 | 4931329719 | 4002395610938 |
| ② Leštiaci kotúč z jahnúcej vlny. Použitie: Závrečné leštenie vysokolesklého povrchu. Podložka leštiaceho disku potrebná. Charakteristika: prírodná jahnúca vlna, veľmi mäkký a prispôsobivý, so suchým zipsom. | 150 | ROS 150, ROS 150 E, TXE 150 | 1 | 1 | 4932373164 | 4002395347926 |
| ③ Leštiaci kotúč z jahnúcej vlny. 100% prírodná ovčia vlna. Prvotriedna kvalita s extrémne vysokou hustotou vlákna pre dlhšiu životnosť. Integrovaná vrstva s mäkkým povrchom zaručuje dokonalé prispôbenie na plochom alebo krivšom povrchu. Pre dokončenie starých a nových náterov. Extrémne dobre leští povrchy priehľadných lakov citlivých na teplotu, Vďaka teplu odolným vláknam. Napr: pri leštení auta. | 135 | TX 125, ROS 125 E | 1 | 1 | 4932430395 | 4002395380565 |
| ④ Leštiaca huba. Použitie: pre lak, ktorý bol vystavený nepriaznivým poveternostným podmienkam, na rekondičný lak | 150 | TXE 150, ROS 150 E, ROS 150 | 1 | 1 | 4932373165 | 4002395347940 |
| ⑤ Leštiaca huba - tvrdá. Tvrdá huba s hrubou štruktúrou penovej hmoty. Pre maximálne odstránenie rekondičného laku, pre odstránenie hlbokých škrabancov a leštenie lakov ktoré boli vystavené nepriaznivým poveternostným podmienkam. | 145 | TX 125, ROS 125 E | 1 | 1 | 4932430396 | 4002395380572 |

①



②



③



④



⑤



System príslušenstva - Magnetické vrtacie stojany

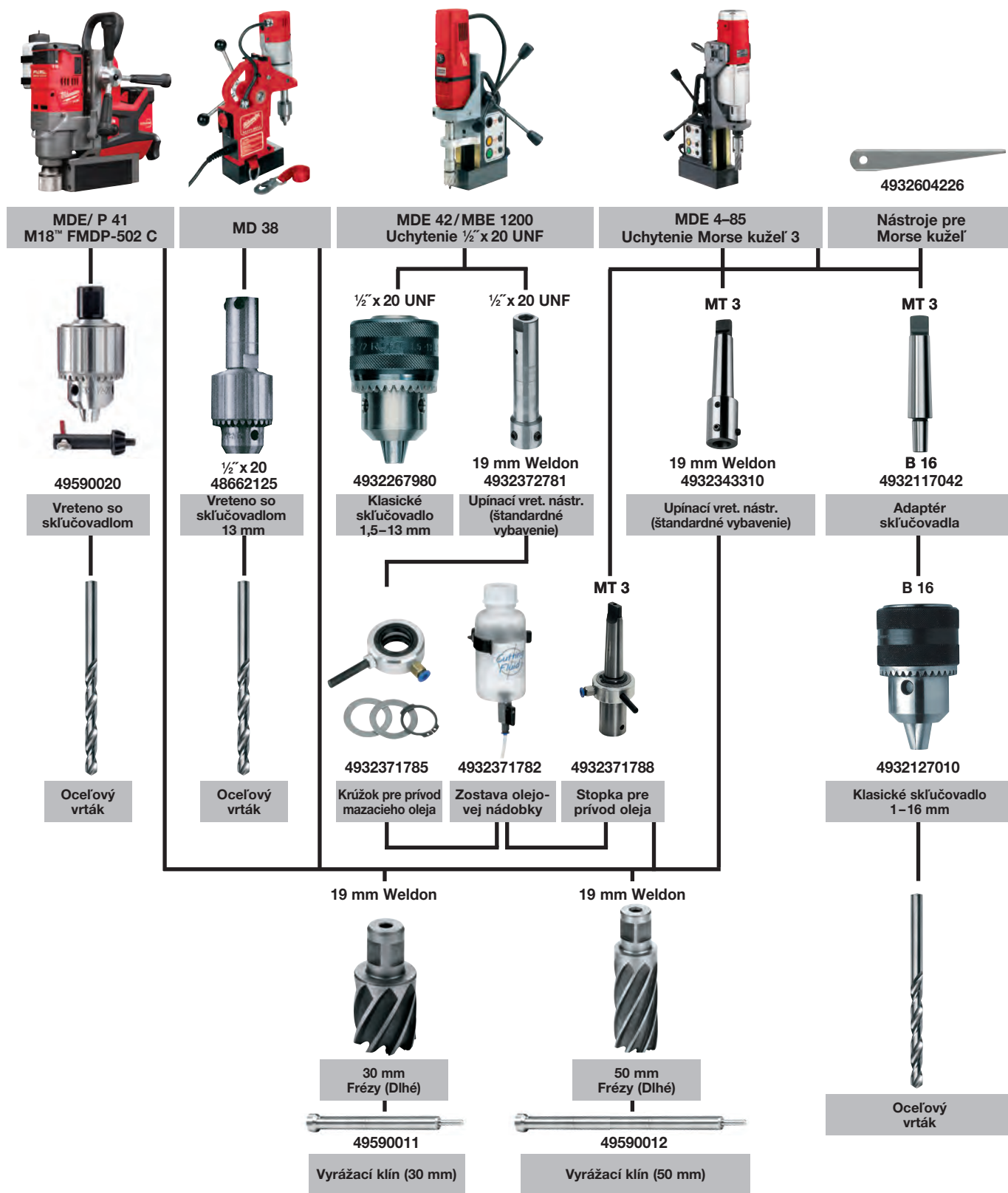

Systemové príslušenstvo - SAWZALL™

| Charakteristika produktu | Vhodný k SAWZALL™ | Množstvo v balíku | Objednávacie množstvo | Obj.č. | EAN kód |
|--|--|-------------------|-----------------------|------------|---------------|
| Adaptér na prispôbenie FIXTEC uchytenia pílových listov na upínanie pre pílové listy široké 20mm. | | | | | |
| Adaptér - sada: na prispôbenie FIXTEC uchytenia pílkových listov na upínanie pre pílové listy široké 20mm. | SSE 1000 QX, SSPE 1000 QX, SSH 800 QX Hatchet, PSH 18v hatchet, V18 SX, SSPE 1300 QX, M18 FUEL™ SAWZALL™, USE 980 X, V28 SX, SSPE 1500 X | 1 | 1 | 42680685 | |
| Skrutka | | 1 | 1 | 06832976 | |
| Imbusový kľúč 5/32" | | 1 | 1 | 49960070 | 045242221554 |
| Adaptér na prispôbenie FIXTEC uchytenia pílových listov na upínanie pre pílové listy s uchytením 1/2" | | | | | |
| Adaptér - sada: na prispôbenie FIXTEC uchytenia pílkových listov na upínanie pre pílové listy široké 20mm. | SSE 1000 QX, SSPE 1000 QX, SSH 800 QX Hatchet, PSH 18v hatchet, V18 SX, SSPE 1300 QX, M18 FUEL™ SAWZALL™, USE 980 X, V28 SX, SSPE 1500 X | 1 | 1 | 49225016 | 045242182060 |
| Skrutka | | 1 | 1 | 06832976 | |
| Imbusový kľúč 5/32" | | 1 | 1 | 49960070 | 045242221554 |
| Transportný kufoľ pre Chvostové píly / SAWZALLS™. | V18 SX, V28 SX | 1 | 1 | 201602001 | 4002395836383 |
| Kufre sú dodávané so zamykacím systémom a penovou výstelkou. Size 1 (L x W x H) 475 x 358 x 132 mm. | PSH 18v hatchet | 1 | 1 | 4932453385 | 4002395146376 |

Systemové príslušenstvo - Priamočiare píly

| Charakteristika produktu | HD18 JS/JSB BST 18 X Li JS 120 x JSPE 135 TX STEP 1200 BX/X JSPE 90 X FSPE 11 X BSPE 110 QX STEP 800 X ST 800 XE V28 JSB | STEP 70 STEP 75 ST 700 E STEP 90 X STEP 100 X FSPE 100 XL BSPE 100 XL | Množstvo v balíku | Objednávacie množstvo | Obj.č. | EAN kód |
|--------------------------|--|---|-------------------|-----------------------|--------|---------|
|--------------------------|--|---|-------------------|-----------------------|--------|---------|



① Klzná drážka na materiály s jemným povrchom

• 1 1 4932430356 4002395380176

• 1 1 4932430834 4002395384969

Systemové príslušenstvo - Diamantové korunky na mokré vŕtanie

| Charakteristika produktu | DD3 152 | DCM2 250C & DCM2 350C | MXF DCD150 | Množstvo v balíku | Objednávacie množstvo | Obj.č. | EAN kód |
|---|---------|-----------------------|------------|-------------------|-----------------------|------------|---------------|
| Upevňovacia sada | | | | | | | |
| ① Obsahuje čap so závitom, krídlovú maticu a 5 ks upevňovacích kotiev M12 | ✓ | ✓ | ✓ | 9 | 1 | 4932399731 | 4002395363827 |
| 1 3/8" Klúč na uvoľňovanie korunky. | | ✓ | | 1 | 1 | 49964705 | 045242222766 |
| ② 32 mm klúč. Na uvoľnenie korunky. | ✓ | | | 1 | 1 | 4931428009 | 4002395844791 |
| 41 mm Klúč. Na uvoľnenie korunky na hriadeľ motora. | ✓ | ✓ | | 1 | 1 | 4931428010 | 4002395844807 |
| Fixtec uvoľňovač. Vhodný pre všetky diamantové motory s rozmerom vretena 1 1/4". Zabraňuje aby sa vŕtacia korunka na vretene stroja zablokovala príliš pevne. Vŕtacie korunky sa dajú uvoľniť a vymeniť s vyvinutím minimálneho úsilia. | ✓ | ✓ | | 1 | 1 | 4932352053 | 4002395367108 |
| ④ Adaptér vnútorný závit - vnútorný závit z 1 1/4" na 1/2". Umožňuje spojenie dvoch jadrových diamantových korúnok <50 mm s vretenovým závitom 1 1/4". | ✓ | ✓ | | 1 | 1 | 4932352627 | 4002395372850 |
| ⑤ Hriadeľ s predĺženým vnútorným / vonkajším závitom 1 1/4", dĺžka 300 mm. | ✓ | ✓ | ✓ | 1 | 1 | 4932399724 | 4002395363759 |
| Hriadeľ s predĺženým vnútorným / vonkajším závitom 1 1/4", dĺžka 500 mm. | ✓ | ✓ | ✓ | 1 | 1 | 4932399725 | 4002395363766 |
| ⑥ Teleskopické predĺženie. Predĺženie používané na pripavenie vŕtacej súpravy k zemi namiesto kotevných skrutiek. Maximálna nosnosť 500 kg a nastaviteľná dĺžka od 1,8-2,9 m. | ✓ | ✓ | ✓ | 1 | 1 | 4932399732 | 4002395363834 |
| ⑦ Vákuová pumpa VP6 | ✓ | ✓ | ✓ | 1 | 1 | 4932352094 | 4002395367474 |
| ⑧ Vákuová doska. Vymeniteľné gumené tesnenie 4931428665. | ✓ | | | 1 | 1 | 4932352676 | 4002395373345 |
| ⑨ WT 10 Nádrž na vodu | ✓ | ✓ | ✓ | 1 | 1 | 4932399726 | 4002395363773 |
| ⑩ Prstenec na zachytávanie vody. Pre použitie s vŕtacou súpravou DR 152 T. Pre použitie s korunkou s priemerom max. Ø 152 mm. | | | | 1 | 1 | 4932352677 | 4002395373352 |
| Vymeniteľný gumený prstenec pre DR 152 T. | | | | 1 | 1 | 4932352678 | 4002395373369 |
| ⑪ Krúžok na zachytávanie vody | | | ✓ | 1 | 1 | 4932399727 | 4002395363780 |
| Vymeniteľný gumený prstenec pre DR 250 TV. | | | ✓ | 1 | 1 | 4932399729 | 4002395363803 |
| ⑫ Prstenec na zachytávanie vody. Pre použitie s vŕtacou súpravou DR 350 T. Pre použitie s korunkou s priemerom max. Ø 300 mm. | | | | 1 | 1 | 4932399728 | 4002395363797 |
| Vymeniteľný gumený prstenec pre DR 350 T. | | | | 1 | 1 | 4932399730 | 4002395363810 |
| ⑬ Dištančná vložka T = 50 mm. Je potrebné ju upevniť medzi stĺp a motor pri korunkách > 250 mm a max. 350 mm. Je súčasťou dodávky stojana DR 350 T. | | ✓ | | 1 | 1 | 4932399736 | 4002395363872 |
| ⑭ Rýchlopínacia montážna podložka. Je súčasťou aj štandardnej dodávky oboch stojanov DR 250 TV a DR 350 T. | | ✓ | | 1 | 1 | 4932399733 | 4002395363841 |
| ⑮ Krúžok na zachytávanie vody. Pre použitie s korunkami s priemerom max. 152 mm. | ✓ | ✓ | ✓ | 1 | 1 | 4932478073 | 4058546340063 |
| ⑯ Vodiaca tyč pre DD3-152. Je potrebný SDS-plus vodiaci vŕták (Ø 8 x 110 mm). | ✓ | ✓ | ✓ | 1 | 1 | 4932352679 | 4002395373376 |



Systemové príslušenstvo - Vyrezávačky drážok

AUDD Čepel je ideálnym riešením pre 80% murovacích aplikácií.

- O 30% nižšia záťaž na stroji
- O 40% vyššia rýchlosť rezu

SPEEDCROSS

| | ① HUDD | ② AUDD | ③ DSU |
|--|-----------|-----------|----------|
| Abrázívne žiaruvzdorné materiály | ◆ | ✓ | |
| Pórobetónové bloky | ◆ | ✓ | ◆ |
| Tehla stredne mäkká | ✓ | ✓ | ✓ |
| Betón - stredný | ✓ | ✓ | ✓ |
| Armovaný betón | ✓ | ◆ | ✓ |
| Betón - s flintou a železobetónom | ◆ | ✓ | |
| Šamot | ✓ | ✓ | ✓ |
| Základné stavebné materiály | ✓ | ✓ | ✓ |
| Žula | ✓ | | ✓ |
| Vápencové/pieskovcové tvárnice - mäkké a abrazívne | ◆ | ✓ | ◆ |
| Vápencové/pieskovcové tvárnice - stredné | ✓ | ✓ | |
| Estrichový betón / omietka | ◆ | ✓ | ◆ |

✓ Maximálny výkon

◆ Obmedzená vhodnosť - odporúčané pre občasné použitie



| Charakteristika produktu | Vhodný k drážkovacím frézam | Množstvo v balíku | Objednávacie množstvo | Obj.č. | EAN kód |
|--|-----------------------------|---|-----------------------|--------|--------------------------|
| Transportný kufor na drážkovacie frézy. | MFE 1500, MFE 1305, MF 1900 | WCE 30,WCS 45, DME 30,DME 45 | 1 | 1 | 4932383357 4002395357390 |
| ④ Špecifický kľúč - rovný. | MFE 1500, MFE 1305, MF 1900 | DME 30,DME 45, WCS 45,DME 65, WCE 65,WCE 30 | 1 | 1 | 4932367712 4002395338467 |
| ⑤ Kľúč s T-rúčkou. | MFE 1500, MFE 1305, MF 1900 | WCE 30,WCS 45, WCE 65,DME 30, DME 45,DME 65 | 1 | 1 | 4931362928 4002395661879 |
| Mriežka proti prachu na ventilačné otvory, chráni motor pred abrazívnym prachom. | MFE 1500, MFE 1305, MF 1900 | WCE 30,WCS 45, DME 30,DME 45 | 1 | 1 | 4932329397 4002395303892 |
| ⑥ Mriežka proti prachu na ventilačné otvory, chráni motor pred abrazívnym prachom. | | WCE 65,DME 65 | 2 | 1 | 4932326525 4002395303311 |
| Bajonetový adaptér pre priame pripojenie hadice k náradiu. | MFE 1500, MFE 1305, MF 1900 | WCE 30,WCS 45, WCE 65,DME 30, DME 45,DME 65 | 1 | 1 | 4932362778 4002395334285 |
| ⑦ Postranná rukoväť | MFE 1500, MFE 1305, MF 1900 | WCE 30,WCS 45, DME 30,DME 45 | 1 | 1 | 4932409546 4002395370870 |
| Matica. | MFE 1305 | DME 1300 | 1 | 1 | 4932334667 4002395304448 |
| Utahovacia matica | MFE 1305 | DME 1300 | 1 | 1 | 4932334706 4002395304455 |
| Sada dištančných prvkov. Obsahuje 6 krúžkov. | MFE 1305 | | 6 | 1 | 4931334675 4002395762804 |



Systemové príslušenstvo - Skrutkovače

| Charakteristika produktu | Vhodný k skrutkovačom | Množstvo v balíku | Objednávacie množstvo | Obj.č. | EAN kód |
|--|---|-------------------|-----------------------|------------|---------------|
| ① Nástavec na sadrokartón | DWE 4000 Q, DWSE 4000 Q, TKSE 2500 Q, 6790, 6743 | 1 | 1 | 49261036 | 045242185245 |
| ② Vodiaci nástavec | TKSE 2500 Q, 6790 | 1 | 1 | 49261082 | 045242185375 |
| Magnetický držiak bitov 1/4" 76 mm | DWE 4000 Q, DWSE 4000 Q, 6743 | 1 | 1 | 48323065 | 045242128600 |
| Magnetický držiak bitov 1/4". Dĺžka 76 mm. Objednať zvlášť 49261036 kompletná objímka | TKSE 2500 Q, 6790 | 1 | 1 | 48323070 | 045242128655 |
| 3 kusový set nástrčkových kľúčov hex Ø 6 / 8 / 10 mm magnetické nástrčkové kľúče | TKSE 2500 Q, 6790, TQSE 1200 Q, TQSE 2500 Q, 6580, 6581 | 3 | 1 | 49663004 | 045242207848 |
| ④ Zásobník na skrutky pre M18 FSG | | 1 | 1 | 4933459202 | 4002395289974 |
| ⑤ PH2 148 mm skrutkovací bit pre M18 FSG | | 3 | 1 | 4932459393 | 4058546010546 |
| ⑥ Okrúhly mag. držiak bitov 75 mm pre M18 FSG | | 1 | 1 | 4932459394 | 4058546010553 |
| ⑦ Excentrický nadstavec s upínaním 1/4" hex M12 FPD | | 1 | 1 | 4932464481 | 4058546224264 |
| ⑧ Pravouhlý nástavec M12 FPDX-RAA pre vrtacie a skrutkovacie práce na zle prístupných miestach Uhol 90°. 12 upevňovacích polôh. Priame upnutie nástroja. | | 1 | 1 | 4932464480 | 4058546224257 |
| ⑨ Rýchloupínacie skľučovadlo 13 mm vhodné pre subkompaktnú príklepovú vrtáčku M12 FPD | | 1 | 1 | 4932464479 | 4058546224240 |
| ⑩ Sada prechodiek nitovacie kliešte | | 4 | 1 | 48540100 | 045242504466 |
| ⑪ 152 mm nástavec pre nitovačku M12™ | | 3 | 1 | 48950100 | 045242504459 |
| ⑫ Vyklonený nástavec pre M12 BDDX pre skrutkovanie. 12 upevňovacích pozícií. | | 1 | 1 | 4932430432 | 4002395380930 |
| ⑬ Pravouhlý nástavec pre M12 BDDX. Pre vrtanie a skrutkovanie v stiesnených priestoroch. 90° uhol. 12 upevňovacích pozícií. Priamy príjem bitov | | 1 | 1 | 4932430433 | 4002395380947 |
| ⑭ Súprava nadstavcov pre nitovacie náradie M18 FUEL™ s funkciou ONE-KEY™ | | 4 | 250 | 4932478961 | 4058546362430 |
| ⑮ Predlžovací nadstavec pre nitovacie náradie M18 FUEL™ s ONE-KEY™ | | 1 | 100 | 4932478962 | 4058546362447 |



Bočné rukoväte

| Charakteristika produktu | Množstvo v balíku | Objednávacie množstvo | Obj.č. | EAN kód |
|--|-------------------|-----------------------|------------|---------------|
| ① Postranná rukoväť s hlbokým dorazom pre všetky vrtáčky a príklepové vrtáky s priemerom upínacieho krku prevodovky 43 mm. | 1 | 1 | 4932373725 | 4002395352647 |
| ② Postranná rukoväť s hlbokým dorazom pre všetky vrtáčky a príklepové vrtáky s krátkym (13 mm) upínacím krkom prevodovky v priemere 43 mm. | 1 | 1 | 4932364149 | 4002395342198 |



Káble QUIK-LOK

| Dĺžka špirály (m) | Štát špecifická verzia | Množstvo v balíku | Objednávacie množstvo | Obj.č. | EAN kód |
|--------------------------------|------------------------|-------------------|-----------------------|-------------------------|---------------|
| 4 | EU | 1 | 1 | 4932373502 | 4002395351725 |
| 10 | EU | 1 | 1 | 4932373503 | 4002395351732 |
| 4 | CH | 1 | 1 | 4932373504 | 4002395351749 |
| 4 | GB | 1 | 1 | 4932373508 | 4002395351787 |
| 6 | EU | 1 | 1 | 4932364483 ¹ | 4002395337620 |
| Servisná sada QUIK-LOK káblov. | | 1 | 1 | 4931380758 | 4002395714551 |



¹ Veľmi odolný a kyselinovzdorný, neopraviteľný

Univerzálne pravouhlé vŕtacie nadstavce

Menia priamu vŕtačku MILWAUKEE® HDE 13 RQD na uhlovú vŕtačku.

Používajú sa najmä na vŕtanie pri spojoch alebo v tesných rohoch.

Otáčanie hlavy a rukoväte o 360°.

Umožňuje nastavenie dvoch režimov otáčok: 1. Nízke: otáčky klesnú o 30 %, krútiaci moment vzrastie o 50 % 2. Vysoké: otáčky stúpnu o 50 %

| Charakteristika produktu | Množstvo v balíku | Objednávacie množstvo | Obj.č. | EAN kód |
|---------------------------------|-------------------|-----------------------|----------|--------------|
| Nadstavec na pravouhlú vŕtačku. | 1 | 1 | 48062871 | 045242088812 |

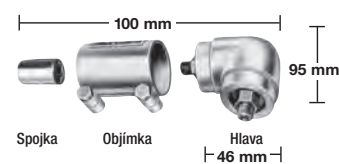

Vytáčanie hlavy a držadla až do 360° s možnosťou fixovania v ktorejkoľvek polohe.

Systemové príslušenstvo - Rázové ťahováky















| Charakteristika produktu | Množstvo v balíku | Objednávacie množstvo | Obj.č. | EAN kód |
|--|-------------------|-----------------------|----------|--------------|
| Zaisťovací kolík - hranolový typ Objímka sa nezošmykne kým sa nestlačí zaisťovací kolík. | 1 | 1 | 49170405 | 045242178919 |

| Charakteristika produktu | Množstvo v balíku | Objednávacie množstvo | Obj.č. | EAN kód |
|---|-------------------|-----------------------|------------|---------------|
| Gumová objímka pre M18 CIW | 1 | 1 | 49162754 | 045242320455 |
| Gumová objímka pre M18 CHIW & M28 CHIW | 1 | 1 | 49162763 | 045242324255 |
| Gumová objímka pre M18 FMTIWP | 1 | 1 | 49162861 | 045242510146 |
| Gumová objímka pre M18 FHIWP12 & M18 ONEFHIWP12 | 1 | 1 | 49162766 | 045242506415 |
| Gumová objímka pre M18 FHIWF12, M18 ONEFHIWF12 & M18 ONEFHIWF34 | 1 | 1 | 49162767 | 045242506422 |
| Gumená objímka pre M18 FIW2F a M18 FIW2P | 1 | 1 | 4932478770 | 4058546360528 |
| Gumená objímka pre M18 ONEFHIWF1 | 1 | 1 | 4932478760 | 4058546360429 |
| Gumená objímka pre M18 FMTIW2F a M18 FMTIW2P | 1 | 1 | 4932478771 | 4058546360535 |
| Gumená objímka pre M12 FIWF | 1 | 1 | 4932478758 | 4058546360405 |
| Gumová objímka pre M12 FRAIWF38 a M12 FRAIWF12 | 1 | 1 | 4932479098 | 4058546368920 |
| Gumová objímka pre M12 FIR38 | 1 | 1 | 4932479100 | 4058546368944 |
| Gumová objímka pre M12 FID | 1 | 1 | 4932479102 | 4058546368968 |
| Gumová objímka M18 FID2 | 1 | 1 | 4932479103 | 4058546368975 |
| Gumová objímka pre M18 ONEFHIWF1 (1 ks) | 1 | 1 | 4932479975 | 4058546377694 |



Rotačné kladivá - systémové príslušenstvo

Adaptéry na rotačné kladivo

| Pohon | Uchytenie | Obj. č. 4932 | EAN kód 4002395 | |
|--|---|-----------------|--------------------|---|
| ① FIXTEC |  SDS-Plus | 379877 | 346561 | ①  |
| ② FIXTEC |  SDS-Plus | 399152 | 357628 | ②  |
| ③ FIXTEC |  SDS-Plus | 352299 | 369584 | ③  |
| ④ FIXTEC |  1/2" x 20 UNF | 371807 | 344710 | ④  |
| ⑤ FIXTEC |  1/2" x 20 UNF | 399154 | 357635 | ⑤  |
| <p>Pre použitie PLH 16 QEX, V28 HX, V18 HX, PLH 26 QEX, PH 30 Power X, KH 26 XE, KH 24 XE, KH 28 Super XE, BH 26 LXE and PH 26 X.</p> | | | | |
| ⑥ SDS-Plus |  1/2" x 20 UNF | 367438 | 337668 | ⑥  |
| <p>Skľučovadlový adaptér s priamym nastavcom pre skrutkovacie bity (1/4" Hex). Adaptér so závitom umožňuje presné uchytenie bez kmitania.</p> | | | | |
| ⑦ SDS-Plus |  1/2" x 20 UNF | 367166 | 334438 | ⑦  |
| <p>Skľučovadlový adaptér s pridrznou skrutkou.</p> | | | | |

Skľučovadlá s ozubeným vencom

| Otvorení čelisti skľučidla (mm) | Upínací vrták | Blukovací prvek | Bezpečnostní šroub | Vrtáčka | Příklepová vrtáčka | Aku vrtáčka | Upínací klíč | Množstvo v balíku | Objednávacie množstvo | Obj.č. | EAN kód |
|---------------------------------|---------------|-----------------|--------------------|---------|--------------------|-------------|--------------|-------------------|-----------------------|------------|---------------|
| 1.5-13 1/2" x 20 | | | ✓ | ✓ | ✓ | ✓ | A | 1 | 1 | 4932267980 | 4002395300488 |
| 3.0-16 Kužel B16 | | | | ✓ | | | C | 1 | 1 | 4932127010 | 4002395306169 |
| 3.0-16 M18x2.5 | ✓ | ✓ | ✓ | ✓ | ✓ | | C | 1 | 1 | 4932320014 | 4002395310784 |



Skľučovadlá s ozubeným vencom

| Rozpätie otvorených čelistí (mm) | Uchytenie vrtákov | Vhodný k vrtacím skrutkovačom | Bezpečnostná skrutka | Klúč ku skľučovadlu | Množstvo v balíku | Objednávacie množstvo | Obj.č. | EAN kód |
|----------------------------------|-------------------|-------------------------------|----------------------|---------------------|-------------------|-----------------------|----------|--------------|
| 1.0-10 | 3/8" x 24 | HDE 6 RQ | ✓ | H | 1 | 1 | 48660817 | 045242155705 |



Skľučovadlá s ozubeným vencom so 1/4" upínaním Hex

| Rozpätie otvorených čelistí (mm) | Uchytenie vrtákov | Akumulátorová vrtáčka | Klúč ku skľučovadlu | Množstvo v balíku | Objednávacie množstvo | Obj.č. | EAN kód |
|----------------------------------|-------------------|-----------------------|---------------------|-------------------|-----------------------|------------|---------------|
| 1.0-10 | 1/4" Hex | ✓ | A | 1 | 1 | 4932314867 | 4002395300112 |



Klíče ku skľučovadlám

| Charakteristika produktu | Typ | Objednávacie číslo | Množstvo v balíku | Objednávacie množstvo | Obj.č. | EAN kód |
|----------------------------------|--|--------------------|-------------------|-----------------------|-------------|---------------|
| ① Klúč ku skľučovadlu | A | S2A | 1 | 1 | 4932221378 | 4002395302765 |
| | B | S2AT | 1 | 1 | 4932310612 | 4002395309177 |
| | C | S3T | 1 | 1 | 4932221379 | 4002395306381 |
| | D | S14 | 1 | 1 | 4932304684* | 4002395300105 |
| | E | S4 | 1 | 1 | 4932221380 | 4002395306398 |
| | G | S2 | 1 | 1 | 4932319995 | 4002395303724 |
| | H | | 1 | 1 | 48663350 | 045242157600 |
| | J | | 1 | 1 | 48663240 | 045242157501 |
| | K | | 1 | 1 | 48663280 | 045242157556 |
| | ② Morse kužel č. 3 adaptér pre skľučidlá s B16 upínaním. | MT3 - B16 | | 1 | 1 | 4932117042 |
| Vyrážací klin DIN 317 veľkosť 3. | | | 1 | 1 | 4932604226 | 4002395311248 |



* do vypredania zásob

Rýchlopínacie skľučovadlá

Rýchlopínacie skľučovadlá

| Rozpätie otvorených čelustí (mm) | Uchytenie | Blokačný prvok | Bezpečnostná skrutka | Vrtačka | Prílepová vrtačka | Akumulátorová vrtačka | Množstvo v baliku | Objednávacie množstvo | Obj.č. | EAN kód |
|----------------------------------|-----------|----------------|----------------------|---------|-------------------|-----------------------|-------------------|-----------------------|-------------------------|---------------|
| 1.0-10 | 3/8" x 24 | | ✓ | ✓ | | ✓ | 1 | 1 | 4932349457 | 4002395318155 |
| 1.0-10 | 1/2" x 20 | ✓ | ✓ | ✓ | ✓ | ✓ | 1 | 1 | 4932364382 | 4002395337675 |
| 1.5-13 | 1/2" x 20 | ✓ | | ✓ | ✓ | ✓ | 1 | 1 | 4932376531 | 4002395346332 |
| 1.5-13 | 1/2" x 20 | ✓ | ✓ | ✓ | ✓ | ✓ | 1 | 1 | 4932376533 | 4002395346349 |
| 1.5-13 | 1/2" x 20 | ✓ | | ✓ | ✓ | ✓ | 1 | 1 | 4932364265 ¹ | 4002395334056 |
| 1.5-13 | 1/2" x 20 | ✓ | ✓ | ✓ | ✓ | ✓ | 1 | 1 | 4932364267 | 4002395334070 |

¹ Industrial quality



Rýchlopínacie skľučovadlá na FIXTEC stroje (aretácia vretena)

| Rozpätie otvorených čelustí (mm) | Uchytenie | Blokačný prvok | Bezpečnostná skrutka | Vrtačka | Prílepová vrtačka | Akumulátorová vrtačka | Množstvo v baliku | Objednávacie množstvo | Obj.č. | EAN kód |
|----------------------------------|------------|----------------|----------------------|---------|-------------------|-----------------------|-------------------|-----------------------|-------------------------|---------------|
| 1.0-10 | 3/8" x 24 | ✓ | ✓ | ✓ | ✓ | ✓ | 1 | 1 | 4932371018 | 4002395339365 |
| 1.0-10 | 1/2" x 20 | ✓ | ✓ | ✓ | ✓ | ✓ | 1 | 1 | 4932372443 | 4002395345458 |
| 1.5-13 | 1/2" x 20 | ✓ | ✓ | ✓ | ✓ | ✓ | 1 | 1 | 4932371913 | 4002395345366 |
| 1.5-13 | 3/8" x 24 | ✓ | ✓ | ✓ | ✓ | ✓ | 1 | 1 | 4932399492 | 4002395361137 |
| 1.5-13 | 3/16" x 18 | ✓ | ✓ | ✓ | ✓ | ✓ | 1 | 1 | 4932478806 ¹ | 4058546360887 |

¹ Fits M18 FDD(2)/ M18 FPD(2)



Priemyselné rýchlopínacie skľučovadlá na prílepové vrtačky

| Rozpätie | Uchytenie | Blokačný prvok | Vrtačka | Prílepová vrtačka | Akumulátorová vrtačka | Množstvo v baliku | Objednávacie množstvo | Obj.č. | EAN kód |
|----------|-----------|----------------|---------|-------------------|-----------------------|-------------------|-----------------------|------------|---------------|
| 1.0-13 | 1/2" x 20 | ✓ | ✓ | ✓ | | 1 | 1 | 4932364266 | 4002395334063 |



Rýchlopínacie skľučovadlá - špecifické príslušenstvo

| Rozpätie otvorených čelustí (mm) | Uchytenie | Špecifikácia náradia | Blokačný prvok | Vrtačka | Bezpečnostná skrutka | Množstvo v baliku | Objednávacie množstvo | Obj.č. | EAN kód |
|----------------------------------|-----------|----------------------|----------------|---------|----------------------|-------------------|-----------------------|------------|---------------|
| ① 1.0-10 | 1/2" x 20 | HDE 10 RQX | | | ✓ | 1 | 1 | 48661520 | 045242156795 |
| ① 1.5-13 | 1/2" x 20 | HDE 13 RQX | | | ✓ | 1 | 1 | 42660755 | 4002395891436 |
| ② 1.5-13 | FIXTEC | | ✓ | ✓ | | 1 | 1 | 4932399214 | 4002395358236 |
| ③ 1.0-10 | FIXTEC | M12 BDDX | | ✓ | | 1 | 1 | 4932430444 | 4002395381050 |



Systemové príslušenstvo - Uhlové brúsky

| Charakteristika produktu | Vhodný k 115mm uhlovým brúskam | Vhodný k 125mm uhlovým brúskam | Vhodný k 150mm uhlovým brúskam | Vhodný k 180mm uhlovým brúskam | Vhodný k 230mm uhlovým brúskam | Množstvo v baliku | Objednávacie množstvo | Obj.č. | EAN kód |
|---|--------------------------------|--|--------------------------------|--------------------------------|--------------------------------|-------------------|-----------------------|------------|---------------|
| ① Matica M14. | ✓ | ✓ | ✓ | ✓ | ✓ | 1 | 1 | 4932345628 | 4002395313105 |
| ② Podložná príruha. | ✓ | ✓ | ✓ | ✓ | ✓ | 1 | 1 | 4932449324 | 4002395245185 |
| ③ Špecifický kľúč - rovný. | ✓ | ✓ | ✓ | ✓ | ✓ | 1 | 1 | 4932367712 | 4002395338467 |
| ④ Otvorený kľúč. SW 17/24. | ✓ | ✓ | ✓ | ✓ | ✓ | 1 | 1 | 4932345710 | 4002395307722 |
| ⑤ Vyhnutý kľúč na 80 a 100 mm kefy z ocelových drôtov | | | | ✓ | ✓ | 1 | 1 | 4932371469 | 4002395342181 |
| ⑥ Mriežka proti prachu na ventilačné otvory, chráni motor pred abrazívnym prachom. | | ✓ | ✓ | ✓ | ✓ | 1 | 1 | 4932329397 | 4002395303892 |
| Postranná rukoväť | ✓ | ✓ | ✓ | ✓ | ✓ | 1 | 1 | 4932409546 | 4002395370870 |
| ⑦ Anti-Vibračná postranná rukoväť. | ✓ | ✓ | ✓ | ✓ ¹ | ✓ | 1 | 1 | 4932399991 | 4002395366507 |
| Chránič ruky. | | | | ✓ | ✓ | 1 | 1 | 4932399992 | 4002395366514 |
| Set upínacích matíc. Len pre AGV 16- 180 QXC. | | Vhodné pre WS 2300 (Austrálska verzia) | | | | | | | |
| Matica M14 (4932345629), Podložná príruha(4932371404), veľká prírubová matica (4932367952). | | | | | | 3 | 1 | 4932351632 | 4002395321636 |

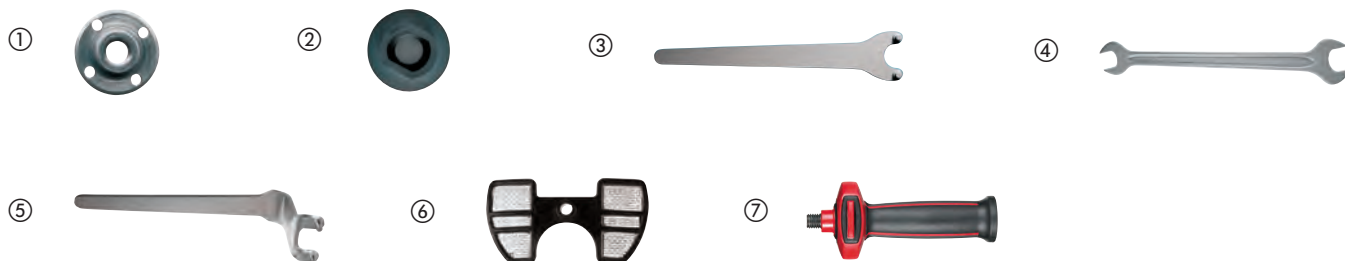

Pružné diskové podložky

| Charakteristika produktu | Priemer hriadeľa (mm) | Ø (mm) | Vhodný k 115mm uhlovým brúskam | Vhodný k 125mm uhlovým brúskam | Vhodný k 180mm uhlovým brúskam | Vhodný k 230mm uhlovým brúskam | Množstvo v baliku | Objednávacie množstvo | Obj.č. | EAN kód |
|---|-----------------------|--------|--------------------------------|--------------------------------|--------------------------------|--------------------------------|-------------------|-----------------------|------------|---------------|
| Pružné diskové podložky. Pre všetky uhlové brúsky. Kompletne s maticou M14. | 14.2 | 110 | ✓ | | | | 1 | 1 | 4932345760 | 4002395313488 |
| | 14.2 | 125 | | ✓ | | | 1 | 1 | 4932345761 | 4002395313495 |
| | 14.2 | 170 | | | ✓ | | 1 | 1 | 4932345758 | 4002395313501 |
| | 22.2 | 170 | | | ✓ | | 1 | 1 | 4932352744 | 4002395374021 |
| Náhradná matica M14. | | | ✓ | ✓ | ✓ | ✓ | 1 | 1 | 4932345627 | 4002395313112 |

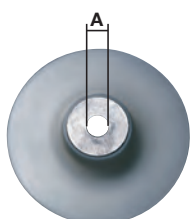

Kryty proti prachu

| Charakteristika produktu | Vhodný k 115mm uhlovým brúskam | Vhodný k 125mm uhlovým brúskam | Vhodný k 180mm uhlovým brúskam | Vhodný k 230mm uhlovým brúskam | Množstvo v balíku | Objednávacie množstvo | Obj.č. | EAN kód |
|---|--------------------------------|--------------------------------|--------------------------------|--------------------------------|-------------------|-----------------------|------------|---------------|
| <p>① Kryt na prach od rezania - DEC 125. 100% voľné pripojenie nástroja na Ø 115 - 125 mm AG(V) 12, AGV 15 radov a FUEL[™] brúsky, nastavenia hĺbky od 5 - 28 mm. Sprievodca, ako zabráni skrúteniu pri rezaní. Kryt na prach pasuje k MILWAUKEE[®]. Čističe M-Triedy s unikátnym adaptérom s funkciou "Zacvaknutie", dodávané spolu s vysávačom.</p> | ✓ | ✓ | | | 1 | 1 | 4932430467 | 4002395381289 |
| <p>② Kryt na prach pre povrchové úpravy - DEG 125. 100% voľné pripojenie nástroja k Ø 125 mm AG(V) 12 a AGV 15 radov brúsok. Je dodávaný s prídavnou rukoväťou. Odnímateľný magnetický predný kryt na prístup do tesných rohov a hrán, pri použití brúsneho hrnca. Kryt na prach pasuje k MILWAUKEE[®]. Čističe M-Triedy s unikátnym adaptérom s funkciou "Zacvaknutia", dodávané spolu s vysávačom</p> | | ✓ | | | 1 | 1 | 4932430468 | 4002395381296 |
| <p>③ Ochrana proti prachu pre rezanie - DEC 230. 100% pripojenie bez nástrojov na Ø 180 - 230 mm AG 22, nastavenie hĺbky kľúča od 5 - 60 mm. Masívne oceľové vedenie rezania na zabránenie skrúcania počas rezania a indikátor flexibilnej línie rezu pre rezné rezy. Ochrana proti prachu sa hodí k čistiacim prostriedkom triedy MILWAUKEE[®] M s jedinečným adaptérom „click-system“ dodávaným s vysávačom.</p> | | | ✓ | ✓ | 1 | 1 | 4932459340 | 4058546010010 |
| <p>③ Ochrana proti prachu pre rezanie - DEC 230 K. 100% pripojenie bez nástrojov na brúsky AG21, AGV 22, AG 24, AGVK 24 a AGUK 24 a Ø 180 - 230 mm. Nepasuje do LAG vybavených autobalancerom. Nastavenie hĺbky od 5 - 60 mm. Masívne oceľové vedenie rezania na zabránenie skrúcania počas rezania a indikátor flexibilnej línie rezu pre rezné rezy. Ochrana proti prachu sa hodí k čistiacim triedy MILWAUKEE[®] M s jedinečným adaptérom „click-system“ dodávaným s vysávačom.</p> | | | ✓ | ✓ | 1 | 1 | 4932459341 | 4058546010027 |



Systemové príslušenstvo - Pásovú pílu

Kryty na pásovú pílu

Bezpečnosť - chráni používateľa pred zranením, pretože zabraňuje akémukoľvek prístupu k pílovému pásu.

Odolnosť Jobsite Armor™ - kompozitný materiál a bariéra tlakovej zóny absorbujú nárazy a chránia náradie.

Ochrana pred úlomkami - Kryty chránia pílový pás a kolesá kladiek pred úlomkami, ktoré vnikajú do náradia a ovplyvňujú celkový výkon.

Beznástrojová inštalácia a demontáž v priebehu niekoľkých sekúnd.

Predlžuje životnosť pásu, chráni ho pred vonkajšími objektmi.



| Charakteristika produktu | Množstvo v balíku | Objednávacie množstvo | Obj.č. | EAN kód |
|---|-------------------|-----------------------|------------|---------------|
| ① Kryt na pásovú pílu HD18 BS | 1 | 1 | 4932471458 | 4058546290863 |
| ② Kryt na pásovú pílu M18 FBS85 | 1 | 1 | 4932472241 | 4058546326371 |
| ③ Kryt na pásovú pílu M18 CBS125 a BS 125 | 1 | 1 | 4932471459 | 4058546290870 |



Systemové príslušenstvo - Kotúčové píly

| Charakteristika produktu | Vhodný k okružným pílam | Množstvo v balíku | Objednávacie množstvo | Obj.č. | EAN kód |
|---|--|-------------------|-----------------------|------------|---------------|
| Konektor na odsávanie prachu. | PCS 55 | 1 | 1 | 4932369282 | 4002395338412 |
| Kľúč na odmontovanie pílového listu. | CS 55, HK 46 N, SCS 65 Q, CS 75, PCS 55, HKS 75, HK 75 A, HKS 85, PMS 18 | 1 | 1 | 4932371469 | 4002395342181 |
| Paralelné vodidlo / deliaci prvok. | SCS 65 Q | 1 | 1 | 49224146 | 045242181896 |
| Plastový transportný kufor. | SCS 65 Q | 1 | 1 | 201672001 | 4002395840519 |
| ① Kryt na odsávanie prachu pre MS216 pokosovú pílu. | | 1 | 1 | 4932430005 | 4002395376667 |
| Svorky vodiacich lišt | | 2 | 1 | 4932479068 | 4058546368623 |
| Spojovacie prvky k vodiacim lištám | | 1 | 1 | 4932479069 | 4058546368630 |
| Náhradný pás k vodiacim lištám | | 1 | 1 | 4932479070 | 4058546368647 |
| Taška na vodiacu lištu | | 1 | 1 | 4932479071 | 4058546368654 |
| Náhradný pás s nízkym trením | | 1 | 1 | 4932479072 | 4058546368661 |
| 800 mm vodiaca lišta | | 1 | 1 | 4932479065 | 4058546368593 |
| Hliníková vodiaca lišta 1,4 m | | 1 | 1 | 4932479066 | 4058546368609 |
| 2,7 m vodiaca lišta | | 1 | 1 | 4932479067 | 4058546368616 |



Systemové príslušenstvo - Lamelovacia fréza

| Charakteristika produktu | Vhodný k lamelovacím frézam | Množstvo v balíku | Objednávacie množstvo | Obj.č. | EAN kód |
|---|-----------------------------|-------------------|-----------------------|------------|---------------|
| Rezný nástroj so 6 zubami 100 x 22.2 mm. | LF 650 PJ 710 | 1 | 1 | 4932361072 | 4002395326679 |
| Držiak rámu vrecka na prach 4931443873 | LF 650 PJ 710 | 1 | 1 | 4931442872 | 4002395247899 |
| Náhradné papierové vrecká pre 4932345544. | LF 650 PJ 710 | 5 | 1 | 4931442873 | 4002395247882 |
| Špecifický kľúč. | LF 650 PJ 710 | 1 | 1 | 4932345712 | 4002395305551 |



Systemové príslušenstvo - Hoblíky

| Charakteristika produktu | Všetky hoblíky 82 a 102 mm | Množstvo v balíku | Objednávacie množstvo | Obj.č. | EAN kód |
|---|----------------------------|-------------------|-----------------------|-------------|---------------|
| Paralelné vedenie | ✓ | 1 | 1 | 4932274071* | 4002395300358 |
| Skladací hĺbkový doraz drážky Pre všetky typy hoblíkov okrem modelov H500 / PR 1.6-82. | ✓ | 1 | 1 | 4932274069 | 4002395300129 |

Hobľovacie nože

| Charakteristika produktu | Šírka (mm) | Vhodný k hoblíkom | Množstvo v balíku | Objednávacie množstvo | Obj.č. | EAN kód |
|---|------------|--------------------|-------------------|-----------------------|------------|---------------|
| Wolfrám-karbidové otočné nože. Dva otočné nože, vhodné na drevotriesku, laminovanú drevotriesku a všetky mäkké a tvrdé druhy dreva. | 56.1 mm | M12 BLP | 2 | 1 | 4932493399 | 4058546482701 |
| | 82 mm | M18 BP,H 500,H 750 | 2 | 1 | 4932273484 | 4002395300150 |
| | 102 mm | HB 750,HBE 800 | 2 | 1 | 4932316243 | 4002395300167 |



Náradie na vonkajšie použitie - príslušenstvo

Reťazové pily

| Charakteristika produktu | Šírka pásu [mm] | Počet článkov | Rozteč [mm] | Množstvo v balíku | Objednávacie množstvo | Obj.č. | EAN kód |
|--|-----------------|---------------|-------------|-------------------|-----------------------|------------|---------------|
| 40 cm / 16" reťaz k pile 3/8" x 1.1 M18 FCHS | 1.1 | 56 | 9.5 (3/8") | 1 | 1 | 4932464873 | 4058546228187 |
| 30 cm / 12" reťaz k pile 3/8" x 1.1 M18 FCHSC | 1.1 | 45 | 9.5 (3/8") | 1 | 1 | 4932471385 | 4058546290139 |
| 25 cm / 10" reťaz k pile 3/8" x 1.1 M18 FOPH-CSA | 1.1 | 40 | 9.5 (3/8") | 1 | 1 | 4932471329 | 4058546289577 |
| 20 cm / 8" reťaz k pile 3/8" x 1.1 M18 FHS | 1.1 | 35 | 9.5 (3/8") | 1 | 1 | 4932480176 | 4058546404611 |
| 15 cm / 6" reťaz k pile 3/8" x 1.1 M12 FHS | 1.1 | 28 | 9.5 (3/8") | 1 | 1 | 4932478427 | 4058546346188 |



Náhradné reťaze pre pily s hornou rukoväťou

NOVÉ

Náhradné reťaze pre pílu

| Charakteristika produktu | Množstvo v balíku | Objednávacie množstvo | Obj.č. | EAN kód |
|--|-------------------|-----------------------|------------|---------------|
| 30 cm / 12" reťaz na pílu 0.325" x 1, 1 M18 FTHCHS30 | 1 | 1 | 4932480177 | 4058546404628 |
| 35 cm / 14" reťaz na pílu 0.325" x 1, 1 M18 FTHCHS35 | 1 | 1 | 4932480178 | 4058546404635 |



Systemové príslušenstvo - strunový vyžinač

| Charakteristika produktu | Množstvo v balíku | Objednávacie množstvo | Obj.č. | EAN kód |
|---|-------------------|-----------------------|-----------------|--------------|
| Žacia struna 2mm x 45m | 1 | 12 | 49162712 | 045242493906 |
| Žacia struna 2, 4 mm x 76 m | 1 | 10 | 49162713 | 045242493913 |
| Náhradná cievka s automatickým podávaním (obsahuje strunu 49162712) | 1 | 1 | 49162714 | 045242006458 |



Lemovačka

Náhradná čepeľ pre lemovačky vhodná pre M18 FOPH-EA.

Dĺžka čepele 20,3 cm / 203 mm.

| Charakteristika produktu | Dĺžka (mm) | Množstvo v balíku | Objednávacie množstvo | Obj.č. | EAN kód |
|--------------------------|------------|-------------------|-----------------------|-------------------|---------------|
| Čepeľ pre lemovačku 1 ks | 203 | 1 | 1 | 4932471330 | 4058546289584 |



Nože ku kosačkám trávy

Náhradný nôž ku kosačke M18 F2LM53 a M18 F2LM46

| Charakteristika produktu | Množstvo v balíku | Objednávacie množstvo | Obj.č. | EAN kód |
|---------------------------------------|-------------------|-----------------------|-------------------|---------------|
| ① Náhradný nôž ku kosačke 18" / 46 cm | 1 | 1 | 4932492106 | 4058546414733 |
| ② Náhradný nôž ku kosačke 18" / 46 cm | 1 | 1 | 4932492107 | 4058546414740 |
| ① Náhradný nôž ku kosačke 21" / 53 cm | 1 | 1 | 4932479818 | 4058546376123 |
| ② Náhradný nôž ku kosačke 21" / 53 cm | 1 | 1 | 4932479819 | 4058546376130 |



Kryty na kosačky na trávnu

Vhodné pre M18 F2LM53

| Charakteristika produktu | Množstvo v balíku | Objednávacie množstvo | Obj.č. | EAN kód |
|------------------------------------|-------------------|-----------------------|-------------------|---------------|
| Kryt kosačky na trávnu 21" / 53 cm | 1 | 1 | 4932479821 | 4058546376154 |



Krimpovanie - príslušenstvo

Krimповacie čeluste pre M18™ HCCT

| Typ | Tvar | Veľkosť oka v kábli (mm²) | Vytlačená značka | Charakteristika produktu | Množstvo v baliku | Objednávacie množstvo | Obj.č. | EAN kód |
|--|------|---------------------------|------------------|--------------------------|-------------------|-----------------------|------------|---------------|
| ① NF C 20-130 pre kompresný medený kábel | Hex | 16 | 16 | NF22 Cu 16 | 1 | 1 | 4932451733 | 4002395276837 |
| | | 25 | 25 | NF22 Cu 25 | 1 | 1 | 4932451734 | 4002395276844 |
| | | 35 | 35 | NF22 Cu 35 | 1 | 1 | 4932451735 | 4002395276851 |
| | | 50 | 50 | NF22 Cu 50 | 1 | 1 | 4932451736 | 4002395276868 |
| | | 70 | 70 | NF22 Cu 70 | 1 | 1 | 4932451737 | 4002395276875 |
| | | 95 | 95 | NF22 Cu 95 | 1 | 1 | 4932451738 | 4002395276882 |
| | | 120 | 120 | NF22 Cu 120 | 1 | 1 | 4932451739 | 4002395276899 |
| | | 150 | 150 | NF22 Cu 150 | 1 | 1 | 4932451740 | 4002395277506 |
| | | 185 | 185 | NF22 Cu 185 | 1 | 1 | 4932451741 | 4002395277513 |
| | | 240 | 240 | NF22 Cu 240 | 1 | 1 | 4932451742 | 4002395277520 |
| | | 300 | 300 | NF22 Cu 300 | 1 | 1 | 4932451743 | 4002395277544 |
| ② DIN 46235 pre kompresné medené káble a spojky (DIN 46267) | Hex | 6 | 5 | DN22 Cu 6 | 1 | 1 | 4932464861 | 4058546228064 |
| | | 10 | 6 | DN22 Cu 10 | 1 | 1 | 4932464862 | 4058546228071 |
| | | 16 | 8 | DIN22 Cu 16 | 1 | 1 | 4932451744 | 4002395277551 |
| | | 25 | 10 | DIN22 Cu 25 | 1 | 1 | 4932451745 | 4002395277568 |
| | | 35 | 12 | DIN22 Cu 35 | 1 | 1 | 4932451746 | 4002395277575 |
| | | 50 | 14 | DIN22 Cu 50 | 1 | 1 | 4932451747 | 4002395277582 |
| | | 70 | 16 | DIN22 Cu 70 | 1 | 1 | 4932451748 | 4002395277599 |
| | | 95 | 18 | DIN22 Cu 95 | 1 | 1 | 4932451749 | 4002395278206 |
| | | 120 | 20 | DIN22 Cu 120 | 1 | 1 | 4932451750 | 4002395278213 |
| | | 150 | 22 | DIN22 Cu 150 | 1 | 1 | 4932451751 | 4002395278220 |
| | | 185 | 25 | DIN22 Cu 185 | 1 | 1 | 4932451752 | 4002395278237 |
| 240 | 28 | DIN22 Cu 240 | 1 | 1 | 4932451753 | 4002395278244 | | |
| 300 | 32 | DIN22 Cu 300 | 1 | 1 | 4932451754 | 4002395278251 | | |

①

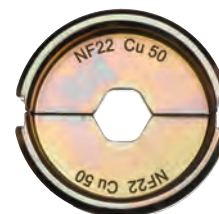

②

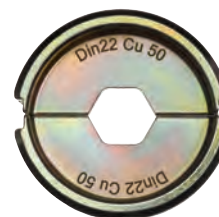

Krimpovacie čeluste pre M18™ HCCT

| Typ | Tvar | Veľkosť oka v kábli (mm ²) | Vytlačená značka | Charakteristika produktu | Množstvo v balíku | Objednávacie množstvo | Obj.č. | EAN kód |
|--|-------------------------------------|--|------------------|--------------------------|-------------------|-----------------------|------------|---------------|
| ③ Rúrkové káble a konektory. | Hex | 16 | 16 | R22 Cu 16 | 1 | 1 | 4932451755 | 4002395278268 |
| | | 25 | 25 | R22 Cu 25 | 1 | 1 | 4932451756 | 4002395278275 |
| | | 35 | 35 | R22 Cu 35 | 1 | 1 | 4932451757 | 4002395278282 |
| | | 50 | 50 | R22 Cu 50 | 1 | 1 | 4932451758 | 4002395278299 |
| | | 70 | 70 | R22 Cu 70 | 1 | 1 | 4932451759 | 4002395278909 |
| | | 95 | 95 | R22 Cu 95 | 1 | 1 | 4932451760 | 4002395278916 |
| | | 120 | 120 | R22 Cu 150 | 1 | 1 | 4932451761 | 4002395278923 |
| | | 150 | 150 | R22 Cu 150 | 1 | 1 | 4932451762 | 4002395278930 |
| | | 185 | 185 | R22 Cu 185 | 1 | 1 | 4932451763 | 4002395278947 |
| | | 240 | 240 | R22 Cu 240 | 1 | 1 | 4932451764 | 4002395278954 |
| ④ Terminály z nepálenej medi (DIN 46234, DIN 46230, DIN 46341) | Pologulatá zarážka | 16 | 16 | Q22 CU 16 | 1 | 1 | 4932451766 | 4002395278978 |
| | | 25 | 25 | Q22 CU 25 | 1 | 1 | 4932451767 | 4002395278985 |
| | | 35 | 35 | Q22 CU 35 | 1 | 1 | 4932451768 | 4002395278992 |
| | | 50 | 50 | Q22 CU 50 | 1 | 1 | 4932451769 | 4002395279609 |
| | | 70 | 70 | Q22 CU 70 | 1 | 1 | 4932451770 | 4002395279616 |
| ⑤ DIN Hliník pre kompresné káble a konektory (DIN 46329, 46267 časť 1 a 2, DIN EN 50182) | Hex | 16/25 | 12 | DIN22 AL 16/25 | 1 | 1 | 4932451771 | 4002395279623 |
| | | 35 | 14 | DIN22 AL 35 | 1 | 1 | 4932451772 | 4002395279630 |
| | | 50 | 16 | DIN22 AL 50 | 1 | 1 | 4932451773 | 4002395279647 |
| | | 70 | 18 | DIN22 AL 70 | 1 | 1 | 4932451774 | 4002395279654 |
| | | 95/120 | 22 | DIN22 AL 95/120 | 1 | 1 | 4932451775 | 4002395279661 |
| | | 150 | 25 | DIN22 AL 150 | 1 | 1 | 4932451776 | 4002395279678 |
| | | 185 | 28 | DIN22 AL 185 | 1 | 1 | 4932451777 | 4002395279685 |
| ⑥ Medené rúrkové káblkové oká a konektory séria L | Hex | 16 | 8 | L22 Cu 16 | 1 | 1 | 4932464487 | 4058546224325 |
| | | 25 | 10 | L22 Cu 25 | 1 | 1 | 4932464488 | 4058546224332 |
| | | 35 | 12 | L22 Cu 35 | 1 | 1 | 4932464489 | 4058546224349 |
| | | 50 | 14 | L22 Cu 50 | 1 | 1 | 4932464490 | 4058546224356 |
| | | 70 | 16 | L22 Cu 70 | 1 | 1 | 4932464491 | 4058546224363 |
| | | 95 | 18 | L22 Cu 95 | 1 | 1 | 4932464492 | 4058546224370 |
| | | 120 | 20 | L22 Cu 120 | 1 | 1 | 4932464493 | 4058546224387 |
| | | 150 | 22 | L22 Cu 150 | 1 | 1 | 4932464494 | 4058546224394 |
| | | 185 | 25 | L22 Cu 185 | 1 | 1 | 4932464495 | 4058546224400 |
| | | 240 | 28 | L22 Cu 240 | 1 | 1 | 4932464496 | 4058546224417 |
| ⑦ Vopred zaokrúhlené hliníkové a medené vodiče trojuholníkového tvaru. | Gulaté | 16 | - | RU22 Cu/Al 16 | 1 | 1 | 4932451780 | 4002395276912 |
| | | 35/25 | - | RU22 Cu35/AL25 | 1 | 1 | 4932451781 | 4002395276929 |
| | | 50/35 | - | RU22 Cu50/AL35 | 1 | 1 | 4932451782 | 4002395276936 |
| | | 70/50 | - | RU22 Cu70/AL50 | 1 | 1 | 4932451783 | 4002395276943 |
| | | 95/70 | - | RU22 Cu95/AL70 | 1 | 1 | 4932451784 | 4002395276950 |
| | | 120/95 | - | RU22 Cu120/AL95 | 1 | 1 | 4932451785 | 4002395276967 |
| | | 150/120 | - | RU22 Cu150/AL120 | 1 | 1 | 4932451786 | 4002395276974 |
| | | 185/150 | - | RU22 Cu185/AL150 | 1 | 1 | 4932451787 | 4002395276981 |
| ⑧ C uzáver | Ovál | 10 | - | C22 Cu 10/C4 | 1 | 1 | 4932464863 | 4058546228088 |
| | | 16 | - | C22 Cu 16/C5 | 1 | 1 | 4932464864 | 4058546228095 |
| | | 25 | - | C22 Cu 25/C6 | 1 | 1 | 4932464865 | 4058546228101 |
| | | 35 | - | C22 Cu 50/C8C9 | 1 | 1 | 4932464866 | 4058546228118 |
| ⑨ | Box na krimpovacie čeluste M18 HCCT | | | | 1 | 1 | 4932459339 | 4058546010003 |

③

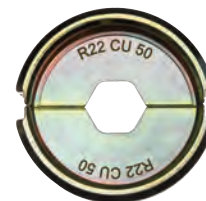

④

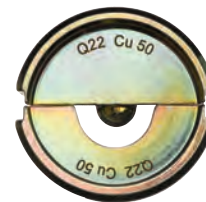

⑤



⑥

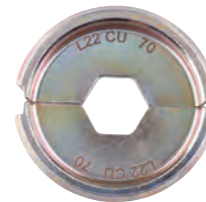

⑦



⑧



⑨



Krimповacie čeluste pre M18™ HCCT 109/42

| Typ | Tvar | Veľkosť oka v kábli (mm²) | Vytlačovaná značka | Charakteristika produktu | Množstvo v baliku | Objednávacie množstvo | Obj.č. | EAN kód | |
|-----|--|---------------------------|--------------------|--------------------------|-------------------|-----------------------|--------|------------|---------------|
| ① | DIN Hliník pre kompresné káble a konektory (DIN 46329, 46267 časť 1 a 2, DIN EN 50182) | Hex | 16/25 | 12 | DIN13 AL 16/25 | 1 | 1 | 4932459506 | 4058546026783 |
| | | | 35 | 14 | DIN13 AL 35 | 1 | 1 | 4932459507 | 4058546026790 |
| | | | 50 | 16 | DIN13 AL 50 | 1 | 1 | 4932459508 | 4058546026806 |
| | | | 70 | 18 | DIN13 AL 70 | 1 | 1 | 4932459509 | 4058546026813 |
| | | | 95/120 | 22 | DIN13 AL 95/120 | 1 | 1 | 4932459510 | 4058546026820 |
| | | | 150 | 25 | DIN13 AL 150 | 1 | 1 | 4932459511 | 4058546026837 |
| | | | 185 | 28 | DIN13 AL 185 | 1 | 1 | 4932459512 | 4058546026844 |
| | | | 240 | 32 | DIN13 AL 240 | 1 | 1 | 4932459513 | 4058546026851 |
| ② | Medené rúrkové káblové oká a konektory séria L | Hex | 16 | 8 | L13 Cu 16 | 1 | 1 | 4932464500 | 4058546224455 |
| | | | 25 | 10 | L13 Cu 25 | 1 | 1 | 4932464501 | 4058546224462 |
| | | | 35 | 12 | L13 Cu 35 | 1 | 1 | 4932464502 | 4058546224479 |
| | | | 50 | 14 | L13 Cu 50 | 1 | 1 | 4932464503 | 4058546224486 |
| | | | 70 | 16 | L13 Cu 70 | 1 | 1 | 4932464504 | 4058546224493 |
| | | | 95 | 18 | L13 Cu 95 | 1 | 1 | 4932464505 | 4058546224509 |
| | | | 120 | 20 | L13 Cu 120 | 1 | 1 | 4932464506 | 4058546224516 |
| | | | 150 | 22 | L13 Cu 150 | 1 | 1 | 4932464507 | 4058546224523 |
| | | | 185 | 25 | L13 Cu 185 | 1 | 1 | 4932464508 | 4058546224530 |
| | | | 240 | 28 | L13 Cu 240 | 1 | 1 | 4932464509 | 4058546224547 |
| ③ | Vopred zaokrúhlené hliníkové a medené vodiče | Guláté | 16 | - | RU13 Cu/AL16 | 1 | 1 | 4932459483 | 4058546011444 |
| | | | 35/25 | - | RU13 Cu35/AL25 | 1 | 1 | 4932459484 | 4058546011451 |
| | | | 50/35 | - | RU13 Cu50/AL35 | 1 | 1 | 4932459485 | 4058546011468 |
| | | | 70/50 | - | RU13 Cu70/AL50 | 1 | 1 | 4932459486 | 4058546011475 |
| | | | 95/70 | - | RU13 Cu95/AL70 | 1 | 1 | 4932459487 | 4058546011482 |
| | | | 120/95 | - | RU13 Cu120/AL95 | 1 | 1 | 4932459488 | 4058546011499 |
| | | | 150/120 | - | RU13 Cu150/AL120 | 1 | 1 | 4932459489 | 4058546011505 |
| | | | 185/150 | - | RU13 Cu185/AL150 | 1 | 1 | 4932459490 | 4058546011512 |
| | | | 240/185 | - | RU13 Cu240/AL185 | 1 | 1 | 4932459491 | 4058546011529 |
| | | | 300/240 | - | RU13 Cu300/AL240 | 1 | 1 | 4932459492 | 4058546011536 |
| ④ | Prírubby | | 16 | - | AEH13 Cu 16 | 1 | 1 | 4932459515 | 4058546026875 |
| | | | 25 | - | AEH13 Cu 25 | 1 | 1 | 4932459516 | 4058546026882 |
| | | | 35 | - | AEH13 Cu 35 | 1 | 1 | 4932459517 | 4058546026899 |
| | | | 50 | - | AEH13 Cu 50 | 1 | 1 | 4932459518 | 4058546026905 |
| | | | 70 | - | AEH13 Cu 70 | 1 | 1 | 4932459519 | 4058546026912 |
| | | | 95 | - | AEH13 Cu 95 | 1 | 1 | 4932459520 | 4058546026929 |
| | | | 120 | - | AEH13 Cu 120 | 1 | 1 | 4932459521 | 4058546026936 |
| | | | 150 | - | AEH13 Cu 150 | 1 | 1 | 4932459522 | 4058546026943 |
| | | | 185 | - | AEH13 Cu 185 | 1 | 1 | 4932459523 | 4058546026950 |
| | | | 240 | - | AEH13 Cu 240 | 1 | 1 | 4932459524 | 4058546026967 |
| ⑤ | C uzáver | Ovál | 16 | - | C13 Cu 16 | 1 | 1 | 4932459525 | 4058546026974 |
| | | | 25 | - | C13 Cu 25 | 1 | 1 | 4932459526 | 4058546026981 |
| | | | 35 | - | C13 Cu 35 | 1 | 1 | 4932459527 | 4058546026998 |
| | | | 50 | - | C13 Cu 50 | 1 | 1 | 4932459528 | 4058546027001 |
| | | | 70 | - | C13 Cu 70 | 1 | 1 | 4932459529 | 4058546027018 |
| | | | 10 | - | C13 Cu 10 | 1 | 1 | 4932459530 | 4058546027025 |
| | | | 10-35 | - | C13 Cu 10-35 | 1 | 1 | 4932459531 | 4058546027032 |
| | | | 25-50 | - | C13 Cu 25-50 | 1 | 1 | 4932459532 | 4058546027049 |
| ⑥ | H svorky | Ovál | 35-70 | - | C13 Cu 35-70 | 1 | 1 | 4932459533 | 4058546027056 |
| | | | 70 | - | HAH13 Cu 70 | 1 | 1 | 4932459534 | 4058546027063 |
| | | | 95 | - | HAH13 Cu 95 | 1 | 1 | 4932459535 | 4058546027070 |
| ⑦ | Dvojito lisované káblové pätky | Ovál | 120 | - | HAH13 Cu 120 | 1 | 1 | 4932459536 | 4058546027087 |
| | | | 2x50 | - | DP13 Cu 2x50 | 1 | 1 | 4932459537 | 4058546027094 |
| | | | 2x70 | - | DP13 Cu 2x70 | 1 | 1 | 4932459538 | 4058546027100 |
| ⑧ | Box na krimповacie čeluste M18 HCCT 109/42, čeluste nie su súčasťou balenia | | 2x95 | - | DP13 Cu 2x95 | 1 | 1 | 4932459539 | 4058546027117 |
| | | | | | | 1 | 1 | 4932464211 | 4058546221560 |

①

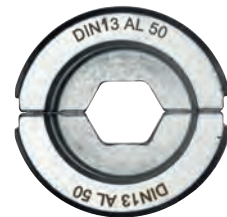

②

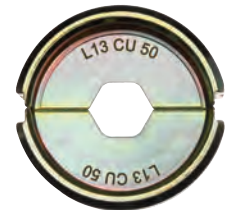

③



④



⑤

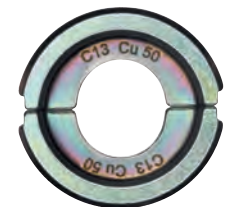

⑥



⑦



⑧



Krimpovacie čeluste M18™ HCCT 109/42

| Typ | Tvar | Velkosť oka v kábli (mm ²) | Vytlačená značka | Charakteristika produktu | Množstvo v balíku | Objednávacie množstvo | Obj.č. | EAN kód |
|--|--------------------|--|------------------|--------------------------|-------------------|-----------------------|------------|---------------|
| ① NF C 20-130 pre kompresné medené káble | Hex | 16 | 16 | NF13 Cu 16 | 1 | 1 | 4932459453 | 4058546011147 |
| | | 25 | 25 | NF13 Cu 25 | 1 | 1 | 4932459454 | 4058546011154 |
| | | 35 | 35 | NF13 Cu 25 | 1 | 1 | 4932459455 | 4058546011161 |
| | | 50 | 50 | NF13 Cu 50 | 1 | 1 | 4932459456 | 4058546011178 |
| | | 70 | 70 | NF13 Cu 70 | 1 | 1 | 4932459457 | 4058546011185 |
| | | 95 | 95 | NF13 Cu 95 | 1 | 1 | 4932459458 | 4058546011192 |
| | | 120 | 120 | NF13 Cu 120 | 1 | 1 | 4932459459 | 4058546011208 |
| | | 150 | 150 | NF13 Cu 150 | 1 | 1 | 4932459460 | 4058546011215 |
| | | 185 | 185 | NF13 Cu 185 | 1 | 1 | 4932459461 | 4058546011222 |
| | | 240 | 240 | NF13 Cu 240 | 1 | 1 | 4932459462 | 4058546011239 |
| | | 300 | 300 | NF13 Cu 300 | 1 | 1 | 4932459463 | 4058546011246 |
| ② DIN 46235 pre kompresné medené káble a spojky (DIN 46267) | Hex | 16 | 8 | DIN13 Cu 16 | 1 | 1 | 4932459465 | 4058546011260 |
| | | 25 | 10 | DIN13 Cu 25 | 1 | 1 | 4932459466 | 4058546011277 |
| | | 35 | 12 | DIN13 Cu 35 | 1 | 1 | 4932459467 | 4058546011284 |
| | | 50 | 14 | DIN13 Cu 50 | 1 | 1 | 4932459468 | 4058546011291 |
| | | 70 | 16 | DIN13 Cu 70 | 1 | 1 | 4932459469 | 4058546011307 |
| | | 95 | 18 | DIN13 Cu 95 | 1 | 1 | 4932459470 | 4058546011314 |
| | | 120 | 20 | DIN13 Cu 120 | 1 | 1 | 4932459471 | 4058546011321 |
| | | 150 | 22 | DIN13 Cu 150 | 1 | 1 | 4932459472 | 4058546011338 |
| | | 185 | 25 | DIN13 Cu 185 | 1 | 1 | 4932459473 | 4058546011345 |
| | | 240 | 28 | DIN13 Cu 240 | 1 | 1 | 4932459474 | 4058546011352 |
| | | 300 | 32 | DIN13 Cu 300 | 1 | 1 | 4932459475 | 4058546011369 |
| ③ Rúrkové káble a konektory | Hex | 16 | 16 | R13 Cu 16 | 1 | 1 | 4932459494 | 4058546011550 |
| | | 25 | 25 | R13 Cu 25 | 1 | 1 | 4932459495 | 4058546011567 |
| | | 35 | 35 | R13 Cu 35 | 1 | 1 | 4932459496 | 4058546011574 |
| | | 50 | 50 | R13 Cu 50 | 1 | 1 | 4932459497 | 4058546011581 |
| | | 70 | 70 | R13 Cu 70 | 1 | 1 | 4932459498 | 4058546011598 |
| | | 95 | 95 | R13 Cu 95 | 1 | 1 | 4932459499 | 4058546011604 |
| | | 120 | 120 | R13 Cu 120 | 1 | 1 | 4932459500 | 4058546011611 |
| | | 150 | 150 | R13 Cu 150 | 1 | 1 | 4932459501 | 4058546011628 |
| | | 185 | 185 | R13 Cu 185 | 1 | 1 | 4932459502 | 4058546011635 |
| | | 240 | 240 | R13 Cu 240 | 1 | 1 | 4932459503 | 4058546011642 |
| | | 300 | 300 | R13 Cu 300 | 1 | 1 | 4932459504 | 4058546026769 |
| ④ Terminály z nepálenej medi (DIN 46234, DIN 46230, DIN 46341) | Pologulatá zarážka | 16 | 16 | Q13 CU 16 | 1 | 1 | 4932459477 | 4058546011383 |
| | | 25 | 25 | Q13 CU 25 | 1 | 1 | 4932459478 | 4058546011390 |
| | | 35 | 35 | Q13 CU 35 | 1 | 1 | 4932459479 | 4058546011406 |
| | | 50 | 50 | Q13 CU 50 | 1 | 1 | 4932459480 | 4058546011413 |
| | | 70 | 70 | Q13 CU 70 | 1 | 1 | 4932459481 | 4058546011420 |
| 95 | 95 | Q13 CU 95 | 1 | 1 | 4932459482 | 4058546011437 | | |

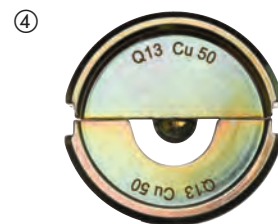
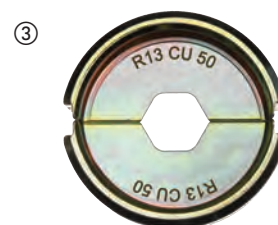
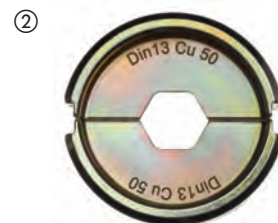
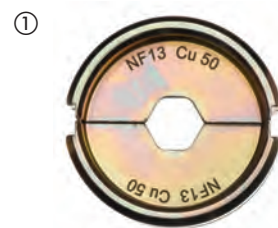

Sada krimpovacích čelustí

| Charakteristika produktu | Množstvo v balíku | Objednávacie množstvo | Obj.č. | EAN kód |
|--|-------------------|-----------------------|------------|---------------|
| ① DIN22 Cu sada čelustí pre M18 HCCT Úložný box obsahujúci 11 čelustí - 16, 25, 35, 50, 70, 95, 120, 150, 185, 240 & 300 mm ² | 11 | 1 | 4932471997 | 4058546298968 |
| ② DIN22 Al sada čelustí pre M18 HCCT Úložný box obsahujúci 9 čelustí - 16/25, 35, 50, 70, 95/120, 150, 185, 240 & 300 mm ² | 9 | 1 | 4932471998 | 4058546298975 |
| ③ R22 Cu sada čelustí pre M18 HCCT Úložný box obsahujúci 11 čelustí - 16, 25, 35, 50, 70, 95, 120, 150, 185, 240 & 300 mm ² | 11 | 1 | 4932471999 | 4058546298982 |
| ④ DIN13 Cu sada čelustí pre M18 HCCT109/42 Úložný box obsahujúci 11 čelustí - 16, 25, 35, 50, 70, 95, 120, 150, 185, 240 & 300 mm ² | 11 | 1 | 4932472000 | 4058546323967 |
| ⑤ DIN13 Al sada čelustí pre M18 HCCT109/42 Úložný box obsahujúci 9 čelustí - 16/25, 35, 50, 70, 95/120, 150, 185, 240 & 300 mm ² | 9 | 1 | 4932472001 | 4058546323974 |
| ⑥ R13 Cu sada čelustí pre M18 HCCT109/42 Úložný box obsahujúci 11 čelustí - 16, 25, 35, 50, 70, 95, 120, 150, 185, 240 & 300 mm ² | 11 | 1 | 4932472002 | 4058546323981 |

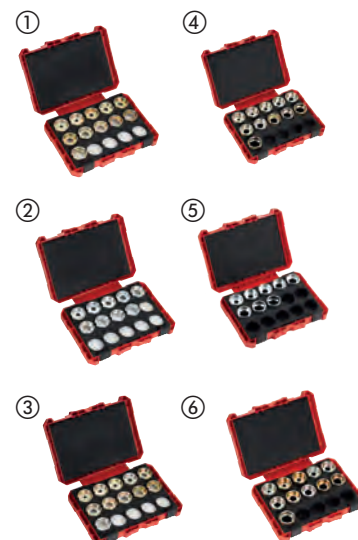

Systemové príslušenstvo - Rezač rúrok / káblov

| Charakteristika produktu | Množstvo v balíku | Objednávacie množstvo | Obj.č. | EAN kód |
|--|-------------------|-----------------------|------------|---------------|
| ① Koleska na rezanie rúrok. Vhodné na rezanie medených rúrok. Nevhodné na rezanie plastových a nerezových rúrok. | 2 | 1 | 48380010 | 045242159710 |
| ② Rezný list na rezanie káblov | 1 | 1 | 4932430070 | 4002395377312 |
| PEX rezný list pre C12 PPC | 1 | 1 | 4931441978 | 4002395179268 |
| Koleska pre rezačku rúr M12™ RAPTOR™ z nehrdzavejúcej ocele - 2ks | 2 | 1 | 4932479243 | 4058546370374 |



Rezanie káblov - príslušenstvo

Systemové príslušenstvo - rezný list na rezanie káblov pre M18™ HCCAC / M18™ HCCS

| Charakteristika produktu | Množstvo v balíku | Objednávacie množstvo | Obj.č. | EAN kód |
|---|-------------------|-----------------------|------------|---------------|
| ① ACSR hliníkom vystužená káblová rezacia čeľusť vrátane nožov | 1 | 1 | 49162773 | 045242350070 |
| ② Náhradné nože pre oceľ a káble pre ACSR čeľuste | 1 | 1 | 48440412 | 045242355235 |
| ① Kotúče na rezanie medi / hliníka | 1 | 1 | 4932430839 | 4002395385010 |
| ② Náhradný kábel nože pre meď a hliník. | 1 | 1 | 4932464498 | 4058546224431 |
| ① Čeľusť na rezanie pancierových káblov pre M18 HCC | 1 | 1 | 4932464867 | 4058546228125 |
| ② Náhradný nož SAW pre M18 HCC | 1 | 1 | 4932464868 | 4058546228132 |
| ① Rezacie čeľuste pre FSW jemná lanka vrátane nožov | 1 | 1 | 49162778 | 045242505722 |
| ② Rezacie nože pre FSW jemné lanka | 1 | 1 | 48442778 | 045242505739 |
| ① EHS vodiaci drôt / ocelová drôtová rezací čeľusť vrátane čepele | 1 | 1 | 49162777 | 045242505449 |
| ② EHS vodiace drôty / ocelové drôty | 1 | 1 | 48442777 | 045242505456 |



Rezné nože na káble pre M18 HCCT

| Charakteristika produktu | Množstvo v balíku | Objednávacie množstvo | Obj.č. | EAN kód |
|--------------------------|-------------------|-----------------------|------------|---------------|
| Cu/Al rezný nož na káble | 1 | 1 | 4932464497 | 4058546224424 |



Nože pre rezač zemných káblov M18 HCC75

| Charakteristika produktu | Množstvo v balíku | Objednávacie množstvo | Obj.č. | EAN kód |
|---|-------------------|-----------------------|----------|--------------|
| Nože pre rezač zemných káblov M18 HCC75 | 1 | 1 | 49162774 | 045242486663 |



Nože na rezanie káblov pre M18™ FORCE LOGIC™ HCC45

| Charakteristika produktu | Množstvo v balíku | Objednávacie množstvo | Obj.č. | EAN kód |
|--------------------------|-------------------|-----------------------|----------|--------------|
| ACSR nože pre M18 HCC45 | 1 | 1 | 49162775 | 045242486632 |



Čeluste pre M18™ BLTRC kliešte na závitové tyče

| Charakteristika produktu | Množstvo v balíku | Objednávacie množstvo | Obj.č. | EAN kód |
|--|-------------------|-----------------------|------------|---------------|
| Čeluste pre M18 BLTRC kliešte na závitové tyče | 2 | 1 | 4932471372 | 4058546290009 |



Preťahovacie perá M18 FUEL™ - príslušenstvo

Oceľové bubny pre preťahovacie pero

| Charakteristika produktu | Množstvo v balíku | Objednávacie množstvo | Obj.č. | EAN kód |
|---|-------------------|-----------------------|----------|---------------|
| 36 m x 3 mm oceľový bubon pre preťahovacie pero | 1 | 1 | 48445176 | 4058546326432 |
| 73 m x 3 mm oceľový bubon pre preťahovacie pero | 1 | 1 | 48445178 | 4058546326449 |



Nevodivé bubny

| Charakteristika produktu | Množstvo v balíku | Objednávacie množstvo | Obj.č. | EAN kód |
|-------------------------------|-------------------|-----------------------|----------|---------------|
| 30 m nevodivý bubon polyester | 1 | 1 | 48445195 | 4058546326463 |
| 60 m nevodivý bubon polyester | 1 | 1 | 48445197 | 4058546326470 |



Dierovačky - príslušenstvo

Systemové príslušenstvo - dierovačka a raznica

Vhodné pre stredne silnú oceľ a hliník s max. hrúbkou 3 mm.

Tiež vhodné pre nerezovú oceľ s max. hrúbkou 2.5 mm.



| Ø (mm) | Štandardná veľkosť pancierovej drážky | Štandardná ISO metrická veľkosť | Množstvo v balíku | Objednávacie množstvo | Dierovačka | | Raznica | |
|--------|---------------------------------------|---------------------------------|-------------------|-----------------------|------------|---------------|------------|---------------|
| | | | | | Obj.č. | EAN kód | Obj.č. | EAN kód |
| 16.2 | | M 16 | 1 | 1 | 4932430841 | 4002395385034 | 4932430913 | 4002395385751 |
| 20.4 | PG 13.5 | M 20 | 1 | 1 | 4932430842 | 4002395385041 | 4932430914 | 4002395385768 |
| 22.5 | PG 16 1/2" | | 1 | 1 | 4932430843 | 4002395385058 | 4932430915 | 4002395385775 |
| 25.4 | | M 25 | 1 | 1 | 4932430844 | 4002395385065 | 4932430916 | 4002395385782 |
| 28.3 | PG 21 1/2" | | 1 | 1 | 4932430845 | 4002395385072 | 4932430917 | 4002395385799 |
| 32.5 | | M 32 | 1 | 1 | 4932430846 | 4002395385089 | 4932430918 | 4002395385805 |
| 40.5 | | M 40 | 1 | 1 | 4932430847 | 4002395385096 | 4932430919 | 4002395385812 |
| 50.5 | | M 50 | 1 | 1 | 4932430848 | 4002395385102 | 4932430920 | 4002395385829 |
| 63.5 | | M 63 | 1 | 1 | 4932430849 | 4002395385119 | 4932430921 | 4002395385836 |

Ťažná skrutka 49162680 Ø 11,1 mm: vyžaduje predvrtanie pomocou Ø 11.3 - 11.5 mm nadstavca / príklepová vrtačka.

Ťažná skrutka 49162681 Ø 19 mm: vyžaduje predvrtanie pomocou Ø 19.5 - 20 mm nadstavca / príklepová vrtačka.

| Charakteristika produktu | Množstvo v balíku | Objednávacie množstvo | Obj.č. | EAN kód |
|---|-------------------|-----------------------|----------|--------------|
| Adaptér umožňuje tento MILWAUKEE® nástroj používať s konkurenčnými dierovačkami a raznicami IE. Klauke®, Greenlee® a Alfa®. | 1 | 1 | 49162685 | 045242337965 |

Hydraulická pumpa - príslušenstvo

Predlžovací kábel k diaľkovému ovládaniu M18 HUP 1,8 m

Kompatibilný s M18™ FORCE LOGIC™ hydraulickou pumpou

Ochrana IP 67 pred vniknutím cudzích predmetov a vody

Konektory vidlice a zásuvka pre prepojitelné predĺženie až do dĺžky 7.3 m

| Charakteristika produktu | Množstvo v balíku | Objednávacie množstvo | Obj.č. | EAN kód |
|--|-------------------|-----------------------|----------|---------------|
| Predlžovací kábel k diaľkovému ovládaniu 1,8 m | 1 | 1 | 49122775 | 4058546326487 |



Náhradný olej

1 l doplnkového oleja pre hydraulickú pumpu M18 HUP700

| Charakteristika produktu | Množstvo v balíku | Objednávacie množstvo | Obj.č. | EAN kód |
|------------------------------|-------------------|-----------------------|------------|---------------|
| Náhradný olej pre M18 HUP700 | 1 | 1 | 4932472004 | 4058546324001 |



Stojan na M18 HUP700

Kompatibilný s M18™ FORCE LOGIC™ hydraulickou pumpou.

Rozpínacie tyče a gumové nárazníky umožňujú použitie v väčšine existujúcich stojanov.

Symetrický dizajn zdvíhacieho krúžku umožňuje prácu na oboch stranách rámu.

Udržiava čerpadlo v ideálnej rovnomernej prevádzkovej polohe a uvoľňuje tak priestor vo vnútri stojana.

Zdvíhacie krúžky štandardnej veľkosti umožňujú použitie s existujúcimi rámovými háčikmi.

Konštrukcia otvoreného rámu umožňuje užívateľovi otvoriť dvere batérie hydraulického čerpadla, keď sú v ráme.

| Charakteristika produktu | Množstvo v balíku | Objednávacie množstvo | Obj.č. | EAN kód |
|--------------------------|-------------------|-----------------------|----------|--------------|
| Stojan na M18 HUP700 | 1 | 1 | 49122776 | 045242535231 |









Expandéry - príslušenstvo





Rozširovacie hlavy





| Charakteristika produktu | Priemer rúry (mm) | Hrúbka rúry (mm) | Tlak (bar) | Vhodný | Množstvo v baliku | Objednávacie množstvo | Obj.č. | EAN kód |
|--|-------------------|------------------|-----------------------|------------|-------------------|-----------------------|------------|---------------|
| PXPH9-144/8 | 9.9 | 1.1 | 4/8 | M12, M18 | 1 | 1 | 4932430102 | 4002395377633 |
| PXPH12I-14 | 12 | 1.7/ 1.8/ 2 | 6-10 | M12, M18 | 1 | 1 | 4932352716 | 4002395373741 |
| PXPH15N-14 | 14 / 15 | 2.5 | 6-10 | M12, M18 | 1 | 1 | 4932352727 | 4002395373857 |
| PXPH16I-1406 | 16 | 1.5/ 1.8 | 6 | M12, M18 | 1 | 1 | 4932430103 | 4002395377640 |
| PXPH16I-1410 | 16 | 1.8/ 2.0/ 2.2 | 10 | M12, M18 | 1 | 1 | 4932352717 | 4002395373758 |
| PXPH18N-14 | 17 / 18 | 2.5 | 6-10 | M12, M18 | 1 | 1 | 4932352728 | 4002395373864 |
| PXPH20I-1406 | 20 | 1.9/ 2.0/ 2.3 | 6, (8 bar - Ø 2.3 mm) | M12, M18 | 1 | 1 | 4932352718 | 4002395373765 |
| PXPH20I-1410 | 20 | 2.8 | 10 | M12, M18 | 1 | 1 | 4932352719 | 4002395373772 |
| PXPH20I-2506 | 20 | 1.9/ 2.0/ 2.3 | 6, (8 bar - Ø 2.3 mm) | M18 | 1 | 1 | 4932352733 | 4002395373918 |
| PXPH20I-2510 | 20 | 2.8 | 10 | M18 | 1 | 1 | 4932352748 | 4002395374069 |
| PXPH22N-14 | 22 | 3 | 6-10 | M12, M18 | 1 | 1 | 4932352729 | 4002395373871 |
| PXPH25I-1406 | 25 | 2.3 | 6 | M12, M18 | 1 | 1 | 4932352720 | 4002395373789 |
| PXPH25I-1410 | 25 | 3.5 | 10 | M12, M18 | 1 | 1 | 4932352721 | 4002395373796 |
| PXPH25I-2506 | 25 | 2.3 | 6 | M18 | 1 | 1 | 4932352722 | 4002395373802 |
| PXPH25I-2510 | 25 | 3.5 | 10 | M18 | 1 | 1 | 4932352749 | 4002395374076 |
| PXPH28N-14 | 28 | 4 | 6-10 | M12, M18 | 1 | 1 | 4932352730 | 4002395373888 |
| PXPH32I-1406 | 32 | 2.9 | 6 | M12, M18 | 1 | 1 | 4932472273 | 4058546339197 |
| PXPH32I-25 | 32 | 2.9/ 4.4 | 6-10 | M18 | 1 | 1 | 4932352724 | 4002395373826 |
| PXPH40I-2506 | 40 | 3.7 | 6 | M18 | 1 | 1 | 4932352725 | 4002395373833 |
| PXPH 40I - 2510 | 40 | 5.5 | 10 | M18 FPXP | 1 | 1 | 4932479581 | 4058546373757 |
| PXPH 40I - 5606 | 40 | 3.7 | 6-10 | M18 BLPXPL | 1 | 1 | 4932451396 | 4002395160884 |
| PXPH 50I - 25 | 50 | 4.6/ 6.9 | 6-10 | M18 FPXP | 1 | 1 | 4932479582 | 4058546373764 |
| PXPH 50I - 5606 | 50 | 4.6 | 6-10 | M18 BLPXPL | 1 | 1 | 4932451397 | 4002395160891 |
| PXPH 63I - 5606 | 63 | 5.8 | 6-10 | M18 BLPXPL | 1 | 1 | 4932451398 | 4002395158102 |
| PXPH 75I - 5606 | 75 | 6.8 | 6-10 | M18 BLPXPL | 1 | 1 | 4932451399 | 4002395158119 |
| Mazací tuk | | | | | 1 | 1 | 4932352726 | 4002395373840 |
| Tuba obsahuje 50 g. Pre mazanie kužela a rozširovacích hláv | | | | | | | | |
| Mazací tuk k hlave expandéru 40/50 mm | | | | | | | | |
| Obsah tuby 150 g. Na mazanie kužela M18 FPXP a rozširovacích hláv 40/50 mm | | | | | 1 | 1 | 4932479835 | 4058546376291 |







LISOVACIE ČELUSTE





| Profil | Výrobcovia potrubných tvaroviek | Kompatibilita s | Veľkosť | Platforma | Popis | Obj.č. 4932 | Obrázky |
|----------|---------------------------------|--|------------|---------------|--------------|---|---|
| M | Geberit: Mapress | M12 HPT  | M12 | M12 | J12-M12 | 430243 |  |
| | | | M15 | M12 | J12-M15 | 430245 | |
| | | | M18 | M12 | J12-M18 | 430247 | |
| | | | M22 | M12 | J12-M22 | 430249 | |
| | | | M28 | M12 | J12-M28 | 430251 | |
| | | | M35 | M12 | J12-M35 | 430253 | |
| | | M18 ONEBLHPT & M18 BLHPT  | M12 | M18 | J18-M12 | 430244 |  |
| | | | M15 | M18 | J18-M15 | 430246 | |
| | | | M18 | M18 | J18-M18 | 430248 | |
| | | | M22 | M18 | J18-M22 | 430250 | |
| | | | M28 | M18 | J18-M28 | 430252 | |
| | | | M35 | M18 | J18-M35 | 430254 | |
| | | | M42 | M18 | RJ18-M42 | 430255 | |
| | | M54 | M18 | RJ18-M54 | 430256 | | |
| | | Adaptér | M18 | RJA-1 adaptér | 430307 |  | |
| | | M18 BLHPTXL  | M76,1 | M18 | RJ18XL-M76,1 | | 479458 |
| | | M88,9 | M18 | RJ18XL-M88,9 | 479459 | | |
| | | M108 | M18 | RJ18XL-M108 | 479460 | | |
| Adaptér | M18 | RJAXL-1 adaptér | 479451 | | | | |
| Adaptér | M18 | RJAXL-2 adaptér | 479452 | | | | |





| Profil | Výrobcovia potrubných tvaroviek | Kompatibilita s | Veľkosť | Platforma | Popis | Obj.č. 4932 | Obrázky |
|----------|--|--|---------|------------|---------------|-------------|---|
| V | Viega Comap IBP Sanha: Nirosan (op til 54 mm) | M12 HPT  | V12 | M12 | J12-V12 | 430260 |  |
| | | | V15 | M12 | J12-V15 | 430262 | |
| | | | V18 | M12 | J12-V18 | 430264 | |
| | | | V22 | M12 | J12-V22 | 430266 | |
| | | | V28 | M12 | J12-V28 | 430268 | |
| | | | V35 | M12 | J12-V35 | 430270 | |
| | | M18 ONEBLHPT & M18 BLHPT  | V12 | M12 | J18-V12 | 430261 |  |
| | | | V15 | M12 | J18-V15 | 430263 | |
| | | | V18 | M18 | J18-V18 | 430265 | |
| | | | V22 | M18 | J18-V22 | 430267 | |
| | | | V28 | M18 | J18-V28 | 430269 | |
| | | | V35 | M18 | J18-V35 | 430271 | |
| | | | V42 | M18 | RJ18-V42 | 430272 | |
| | | | V54 | M18 | RJ18-V54 | 430273 | |
| | | | Adaptér | M18 | RJA-1 adaptér | 430307 | |
| | | | V76,1 | M18 | RJ18XL-V76,1 | 479455 | |
| | | | V88,9 | M18 | RJ18XL-V88,9 | 479456 | |
| | | | V108 | M18 | RJ18XL-V108 | 479457 | |
| Adaptér | M18 | RJAV-2 | 479604 | | | | |



| Profil | Výrobcovia potrubných tvaroviek | Kompatibilita s | Veľkosť | Platforma | Popis | Obj.č. 4932 | Obrázky |
|----------|--|--|---------|------------|---------------|-------------|---|
| U | ALB Uponsor: Unipipe, Airpipe Kann: Kann-therm Wavin: Press-Systeme Altech Alupez Fränkische: Alpex F50 Profi DW Verbundrohr: Multitubo IBP:>B< Flex KE Kelit: Kelit Kelox: Jupiter: Heizsystem | M12 HPT  | U16 | M12 | J12-U16 | 430293 |  |
| | | | U20 | M12 | J12-U20 | 430297 | |
| | | | U25 | M12 | J12-U25 | 430299 | |
| | | | U32 | M12 | J12-U32 | 430301 | |
| | | M18 ONEBLHPT & M18 BLHPT  | U40 | M12 | J12-U40 | 430303 |  |
| | | | U16 | M18 | J18-U16 | 430294 | |
| | | | U20 | M18 | J18-U20 | 430298 | |
| | | | U25 | M18 | J18-U25 | 430300 | |
| | | | U32 | M18 | J18-U32 | 430302 | |
| | | | U40 | M18 | RJ18-U40 | 430304 | |
| | | | U50 | M18 | RJ18-U50 | 430305 | |
| | | | U63 | M18 | RJ18-U63 | 430306 | |
| | | | Adaptér | M18 | RJA-1 adaptér | 430307 | |

LISOVACIE ČELUSTE





| Profil | Výrobcovia potrubných tvaroviek | Kompatibilita s | Veľkosť | Platforma | Popis | Obj.č. 4932 | | Obrázky |
|----------|---------------------------------|--|---------|------------|---------|-------------|--|---|
| G | Geberit: Mepla & Mepla Therm | M12 HPT  | G16 | M12 | J12-G16 | 464217 | |  |
| | | | G20 | M12 | J12-G20 | 464218 | | |
| | | | G25 | M12 | J12-G25 | 464219 | | |
| | | | G32 | M12 | J12-G32 | 464220 | | |
| | | | G40 | M12 | J12-G40 | 464221 | | |
| | | M18 ONEBLHPT & M18 BLHPT  | G16 | M18 | J18-G16 | 464544 | |  |
| | | | G20 | M18 | J18-G20 | 464545 | | |
| | | | G26 | M18 | J18-G25 | 464546 | | |
| | | | G32 | M18 | J18-G32 | 464547 | | |
| | | | G40 | M18 | J18-G40 | 464548 | | |
| G50 | M18 | J18-G50 | 464549 | | | | | |





| Profil | Výrobcovia potrubných tvaroviek | Kompatibilita s | Veľkosť | Platforma | Popis | Obj.č. 4932 | | Obrázky |
|-----------|--|--|---------|------------|---------------|-------------|--|--|
| TH | ALB Comap Fränkische Henco (TH14 - TH26) IPA Sanha Tiemme | M12 HPT  | TH16 | M12 | J12-TH16 | 430276 | |  |
| | | | TH20 | M12 | J12-TH20 | 430280 | | |
| | | | TH25 | M12 | J12-TH25 | 430282 | | |
| | | | TH26 | M12 | J12-TH26 | 430283 | | |
| | | | TH32 | M12 | J12-TH32 | 430285 | | |
| | | | TH40 | M18 | J12-TH40 | 430287 | | |
| | | M18 ONEBLHPT & M18 BLHPT  | TH16 | M18 | J18-TH16 | 430277 | |  |
| | | | TH20 | M18 | J18-TH20 | 430281 | | |
| | | | TH25 | M18 | J18-TH25 | 430355 | | |
| | | | TH26 | M18 | J18-TH26 | 430284 | | |
| | | | TH32 | M18 | J18-TH32 | 430286 | | |
| | | | TH40 | M18 | RJ18-TH40 | 430288 | | |
| | | | TH50 | M18 | RJ18-TH50 | 430289 | | |
| | | | TH63 | M18 | RJ18-TH63 | 430290 | | |
| | | | Adaptér | M18 | RJA-1 adaptér | 430307 | | |



| Profil | Výrobcovia potrubných tvaroviek | Kompatibilita s | Veľkosť | Platforma | Popis | Obj.č. 4932 | | Obrázky |
|-------------------------|---------------------------------|--|---------|------------|--|-------------|--|---|
| Viega Mega Press | | M18 ONEBLHPT & M18 BLHPT  | 1/2" | M18 | J18-MP1/2" | 479442 | |  |
| | | | 3/4" | M18 | J18-MP3/4" | 479443 | | |
| | | | 1" | M18 | J18-MP1" | 479444 | | |
| | | | 1 1/4" | M18 | J18-MP 1/4" (vyžaduje adaptér s kruhovou čelustou RJA - 1) | 479445 | | |
| | | | 1 1/2" | M18 | J18-MP1/2" (vyžaduje adaptér s kruhovou čelustou RJA - 1) | 479446 | | |
| | | | 2" | M18 | J18-MP2" (vyžaduje adaptér s kruhovou čelustou RJA - 1) | 479447 | | |
| | | M18 BLHPTXL  | 2 1/2" | M18 | RJ18XL-MP2 1/2" (vyžaduje adaptér s kruhovou čelustou RJAXL - 1) | 479448 | |  |
| | | | 3" | M18 | RJ18XL-MP3 (vyžaduje adaptér s kruhovou čelustou RJAXL - 1) | 479449 | | |
| | | | 4" | M18 | RJ18XL-MP4 (vyžaduje adaptér s kruhovou čelustou RJAXL - 1) | 479450 | | |
| | | | Adaptér | M18 | RJAXL-1 adaptér | 479451 | | |

| Profil | Výrobcovia potrubných tvaroviek | Kompatibilita s | Veľkosť | Platforma | Popis | Obj.č. 4932 | | Obrázky |
|-----------|---------------------------------|---|------------|---------------------|---------------------|-------------|---|---|
| FF | Geberit Flowfit | M12 HPT  | 16 - 40 | M12 | J12 16-40MM FLOWFIT | 480981 | |  |
| | | | 16 - 40 | M18 | J18 16-40MM FLOWFIT | 480982 | | |
| | | 50 - 75 | M18 | J18 50-75MM FLOWFIT | 480983 | |  | |

LISOVACIE ČELUSTE

| Profil | Výrobcovia potrubných tvaroviek | Kompatibilita s | Veľkosť | Platforma | Popis | Obj.č. 4932 | Obrázky |
|----------|---------------------------------|--|---------|------------|----------|-------------|---|
| M | Geberit: Mapress | M12 HPT  | M12 | M12 | J12-M12G | 480879 |  |
| | | | M15 | M12 | J12-M15G | 480880 | |
| | | | M18 | M12 | J12-M18G | 480881 | |
| | | | M22 | M12 | J12-M22G | 480882 | |
| | | | M28 | M12 | J12-M28G | 480883 | |
| | | | M38 | M12 | J12-M35G | 480884 | |
| | | M18 ONEBLHPT & M18 BLHPT  | M12 | M18 | J18-M12G | 480885 |  |
| | | | M15 | M18 | J18-M15G | 480886 | |
| | | | M18 | M18 | J18-M18G | 480887 | |
| | | | M22 | M18 | J18-M22G | 480888 | |
| | | | M28 | M18 | J18-M28G | 480889 | |
| | | | M35 | M18 | J18-M35G | 480890 | |

| Profil | Výrobcovia potrubných tvaroviek | Kompatibilita s | Veľkosť | Platforma | Popis | Obj.č. 4932 | Obrázky |
|----------|---------------------------------|--|---------|------------|----------------------------|-------------|--|
| G | Geberit: Mepla | M12 HPT  | G16 | M12 | J12-G16G | 480891 |  |
| | | | G20 | M12 | J12-G20G | 480892 | |
| | | | G26 | M12 | J12-G26G | 480893 | |
| | | | G32 | M12 | J12-G32G | 480894 | |
| | | | G40 | M12 | J12-G40G | 480895 | |
| | | M18 ONEBLHPT & M18 BLHPT  | G16 | M18 | J18-G16G | 480896 |  |
| | | | G20 | M18 | J18-G20G | 480897 | |
| | | | G26 | M18 | J18-G26G | 480898 | |
| | | | G32 | M18 | J18-G32G | 480899 | |
| | | | G40 | M18 | J18-G40G | 480900 | |
| | | | G50 | M18 | J18-G50G | 480901 | |
| | | | G63 | M18 | RJ18-G63G (Requires RJA-G) | 480966 | |
| | | | G75 | M18 | RJ18-G75G (Requires RJA-G) | 480967 | |
| | | | Adaptér | M18 | RJA-G adaptér | 480968 | |

| Profil | Výrobcovia potrubných tvaroviek | Kompatibilita s | Veľkosť | Platforma | Popis | Obj.č. 4932 | Obrázky |
|------------|---------------------------------|---|--|------------|----------------|--------------|---|
| BMP | Conex & Bänninger >B< MaxiPro | M12 HPT  | 1/4" | M12 | J12-BMP 1/4" | 493155 |  |
| | | | 3/8" | M12 | J12-BMP 3/8" | 493156 | |
| | | | 1/2" | M12 | J12-BMP 1/2" | 493157 | |
| | | | 5/8" | M12 | J12-BMP 5/8" | 493158 | |
| | | | 3/4" | M12 | J12-BMP 3/4" | 493159 | |
| | | | 7/8" | M12 | J12-BMP 7/8" | 493160 | |
| | | | 1" | M12 | J12-BMP 1" | 493161 | |
| | | | 1 1/8" | M18 | J12-BMP 1 1/8" | 493162 | |
| | | | M18 ONEBLHPT & M18 BLHPT  | 1/4" | M18 | J18-BMP 1/4" | |
| | | 3/8" | | M18 | J18-BMP 3/8" | 493164 | |
| | | 1/2" | | M18 | J18-BMP 1/2" | 493165 | |
| | | 5/8" | | M18 | J18-BMP 5/8" | 493166 | |
| | | 3/4" | | M18 | J18-BMP 3/4" | 493167 | |
| | | 7/8" | | M18 | J18-BMP 7/8" | 493168 | |
| | | 1" | | M18 | J18-BMP 1" | 493169 | |
| | | 1 1/8" | | M18 | J18-BMP 1 1/8" | 493170 | |



NASKENUJTE QR KÓD A POZRITE SI PONUKU PRÍSLUŠENSTVA PRE LISOVACIE NÁSTROJE



Príslušenstvo k čističom potrubia

| Popis | Vhodné pre čističe odpadov | | | Obj.č. | EAN kód |
|--|----------------------------|-------------------------|------------------------------------|------------|---------------|
| | M12 BDC6, M18 BDC8 | M18 FDCPF8, M18 FDCPF10 | M18 FFSDC16, M18 FFSDC13, MXF LSDP | | |
| ① Špirála s otvorenou špičkou 16 mm x 15 m | | | ✓ | 48532775 | 045242513109 |
| Špirála Ø 6 mm x 7,6 m | ✓ | | | 48532573 | 045242471270 |
| Špirála Ø 8 mm x 7,6 m, otočná | ✓ | | | 48532572 | 045242364206 |
| Špirála Ø 6 mm x 7,6 m, otočná | ✓ | | | 48532574 | 045242471287 |
| Špirála 6 mm x 10,5 m pre M18PF | | ✓ | | 48532671 | 045242482740 |
| Špirála pre bubon 6 mm x 15 m | | ✓ | | 48532672 | 045242482757 |
| Špirála 8 mm x 7,6 m | ✓ | | | 48532571 | 045242364213 |
| ② Špirála 8 mm x 10,5 m pre M18PF | | ✓ | | 48532673 | 045242482764 |
| Špirála pre bubon 8 mm x 15 m | | ✓ | | 48532674 | 045242482771 |
| Špirála 10 mm x 10,5 m pre M18PF | | ✓ | | 48532675 | 045242482788 |
| Špirála Ø 8 mm x 7,6 m otočná, s bubnom | ✓ | | | 48532581 | 045242480586 |
| Špirála Ø 8 mm x 7,6 m, otočná s bubnom | ✓ | | | 48532582 | 045242480593 |
| Špirála Ø 6 mm x 7,6 m, otočná s bubnom | ✓ | | | 48532583 | 045242480609 |
| Špirála Ø 6 mm x 7,6 m, otočná s bubnom | ✓ | | | 48532584 | 045242480616 |
| špirála 8 mm x 23 m | | | ✓ | 48532772 | 045242513079 |
| špirála 10 mm x 15 m | | | ✓ | 48532773 | 045242513086 |
| špirála 13 mm x 15 m | | | ✓ | 48532774 | 045242513093 |
| Spojovací koniec vnútorného jadra 16 mm x 7,6 m | | | ✓ | 4932471701 | 4058546296001 |
| Spojovací koniec vnútorného jadra 16 mm x 15,2 m | | | ✓ | 4932471702 | 4058546296018 |
| ③ Spojovací koniec vnútorného jadra 20 mm x 7,6 m | | | ✓ | 4932471703 | 4058546296025 |
| Spojovací koniec vnútorného jadra 20 mm x 15,2 m | | | ✓ | 4932471704 | 4058546296032 |
| Spojovací koniec kotviaceho kábla 16 mm | | | ✓ | 4932471707 | 4058546296063 |
| Spojovací koniec vodiaceho kábla 16 mm x 60 cm | | | ✓ | 4932471708 | 4058546296070 |
| Spojovací koniec vodiaceho kábla 20 mm x 600 mm | | | ✓ | 4932471709 | 4058546296087 |
| ④ Malá čistiaca hlavica pre špirály 10, 13, 16 mm | ✓ | ✓ | | 48532681 | 045242503803 |
| Malá rezačka tuku C ku špirálam 10, 13, 16 mm | ✓ | ✓ | | 48532684 | 045242503834 |
| ⑤ Rezák C stredný pre špirály 10, 13, 16 mm | | | | 48532789 | 045242006137 |
| 75 mm reťazová koncovka k špirálam 16 mm a 20 mm | | | ✓ | 48532837 | 4058546323448 |
| ⑥ 100 mm reťazová koncovka k špirálam 16 mm a 20 mm | | | ✓ | 48532838 | 4058546323455 |
| Malá kľbová hlava k špirálam 10, 13, 16 mm | ✓ | ✓ | | 48532682 | 045242503810 |
| ⑦ Stredná kľbová hlava k špirálam 10, 13, 16 mm | ✓ | ✓ | | 48532787 | 045242006113 |
| Čistiaci vrták k špirálam 16 mm a 20 mm | | | ✓ | 48532831 | 4058546323387 |
| ⑧ Stredný čistiaci vrták k špirálam 10, 13, 16 mm | ✓ | ✓ | | 48532786 | 045242006106 |
| Malá sada hlavic k špirálam 10, 13, 16 mm | ✓ | ✓ | | 48532685 | 045242503841 |
| ⑨ Stredná sada hlavic na čistenie odpadov k špirálam 10, 13, 16 mm | ✓ | ✓ | | 48532790 | 045242006144 |
| Sada koncoviek a hlavic k špirálam 16 mm a 20 mm 9 ks | | | ✓ | 48532840 | 4058546296131 |
| ⑩ Malý krížový vrták k špirálam 16 mm a 20 mm | | | ✓ | 48532835 | 4058546323424 |
| Stredný krížový vrták k špirálam 16 mm a 20 mm | | | ✓ | 48532836 | 4058546323431 |
| 75 mm rezák koreňov k špirálam 16 mm a 20 mm | | | ✓ | 48532832 | 4058546323394 |
| ⑪ 100 mm rezák koreňov k špirálam 16 mm a 20 mm | | | ✓ | 48532833 | 4058546323400 |
| 150 mm rezák koreňov k špirálam 16 mm a 20 mm | | | ✓ | 48532834 | 4058546323417 |
| Rýľový nástavec ku špirálam 10, 13, 16 mm | ✓ | ✓ | | 48532683 | 045242503827 |
| ⑫ Rýľový nástavec k špirálam 10, 13, 16 mm | ✓ | ✓ | | 48532788 | 045242006120 |
| ⑬ Priamy vrták k špirálam 16 mm a 20 mm | | | ✓ | 48532830 | 4058546323370 |
| ⑭ Automatické podávanie SWITCH PACK™ pre sériu M18 FFSDC | | ✓ | | 4932471993 | 4058546298920 |
| Vodiaca hadica pre automatické podávanie SWITCH PACK™ | | ✓ | | 4932471994 | 4058546298937 |
| ⑯ Základná doska pre automatické podávanie SWITCH PACK™ | | ✓ | | 4932478225 | 4058546344023 |
| SWITCH PACK™ bubon pre M18 FFSDC | | ✓ | | 4932464277 | 4058546222222 |
| ⑰ Vodiaca hadica pre MXFLSDP | | | ✓ | 4932478110 | 4058546340421 |
| ⑱ Trň ku všetkým čističom odpadov | ✓ | ✓ | ✓ | 4932471717 | 4058546296162 |



Príslušenstvo k sekčným čističom

| Popis | Vhodné pre sekčnú čističku M18 FCSSM | Vhodné pre sekčnú čističku M18 FSSM | Obj.č. | EAN kód |
|---|--------------------------------------|-------------------------------------|------------|---------------|
| Spojovací koniec s otvoreným vinutím 16 mm x 2,3 m | ✓ | | 4932478413 | 4058546346041 |
| Spojka vnútorného jadra s otvoreným vinutím 16 mm x 2,3 m | ✓ | | 4932478414 | 4058546346058 |
| Spojovací koniec vnútorného jadra s otvoreným vinutím 22 mm x 4,5 m | ✓ | ✓ | 4932478415 | 4058546346065 |
| ① 22 mm x 4,5 m špirála | ✓ | ✓ | 4932471712 | 4058546296117 |
| Sada 7x 22 mm x 4,5 m špirála | ✓ | ✓ | 4932471713 | 4058546296124 |
| 32 mm x 4,5 m špirála | | ✓ | 4932471710 | 4058546296094 |
| 32 mm x 4,5 m heavy duty špirála | | ✓ | 4932471711 | 4058546296100 |
| Zagulaťená čistiaca hlavica pre špirálu 16 mm | ✓ | | 48533811 | 4058546346133 |
| ② Sklopná hlavica rovná pre 16 mm káble | ✓ | | 48533812 | 4058546346126 |
| Čistiaci vrták pre špirálu 16 mm | ✓ | | 48533813 | 4058546346140 |
| Malý čistiaci vrták pre špirálu 22 mm | ✓ | ✓ | 48533828 | 4058546346089 |
| ③ Stredný čistiaci vrták pre špirálu 22 mm | ✓ | ✓ | 48533831 | 4058546323479 |
| Čistiaci vrták pre špirálu 32 mm | | ✓ | 48534831 | 4058546323561 |
| Extrémne malý nástroj na otváranie pre 16 mm káble | ✓ | | 48533814 | 4058546346157 |
| Malý nástroj na otváranie pre 16 mm káble | ✓ | | 48533815 | 4058546346164 |
| Malý nástroj na otváranie pre 22 mm káble | ✓ | ✓ | 48533827 | 4058546346096 |
| ④ Malý rozpojovací kľúč pre sekčnú čističku potrubia 22 mm | ✓ | ✓ | 48533835 | 4058546323516 |
| Stredný rozpojovací kľúč pre sekčnú čističku potrubia 22 mm | ✓ | ✓ | 48533836 | 4058546323523 |
| Malý rozpojovací kľúč pre sekčnú čističku potrubia 32 mm | | ✓ | 48534835 | 4058546323608 |
| Stredný rozpojovací kľúč pre sekčnú čističku potrubia 32 mm | | ✓ | 48534836 | 4058546323615 |
| ⑤ Pružinový čistič na 16 mm káble | ✓ | | 48533816 | 4058546346171 |
| 50 mm rezač jadra pre 22 mm káble | ✓ | ✓ | 48533825 | 4058546346119 |
| 75 mm rezák na korene pre sekčnú čističku potrubia 22 mm | ✓ | ✓ | 48533832 | 4058546323486 |
| 100 mm rezák na korene pre sekčnú čističku potrubia 22 mm | ✓ | ✓ | 48533833 | 4058546323493 |
| ⑥ 150 mm rezák na korene pre sekčnú čističku potrubia 22 mm | ✓ | ✓ | 48533834 | 4058546323509 |
| 75 mm rezák na korene pre sekčnú čističku potrubia 32 mm | | ✓ | 48534832 | 4058546323578 |
| 100 mm rezák na korene pre sekčnú čističku potrubia 32 mm | | ✓ | 48534833 | 4058546323585 |
| 150 mm rezák na korene pre sekčnú čističku potrubia 32 mm | | ✓ | 48534834 | 4058546323592 |
| Malá rovná špirála pre 22 mm káble | ✓ | ✓ | 48533829 | 4058546346072 |
| ⑦ Priamy vrták pre sekčnú čističku potrubia 22 mm | ✓ | ✓ | 48533830 | 4058546323462 |
| Priamy vrták pre sekčnú čističku potrubia 32 mm | | ✓ | 48534830 | 4058546323554 |
| 75 mm rezačka tuku pre sekčnú čističku potrubia 22 mm | ✓ | ✓ | 48533837 | 4058546323530 |
| 150 mm rezačka tuku pre sekčnú čističku potrubia 22 mm | ✓ | ✓ | 48533838 | 4058546323547 |
| ⑧ 75 mm rezačka tuku pre sekčnú čističku potrubia 32 mm | | ✓ | 48534837 | 4058546323622 |
| 100 mm rezačka tuku pre sekčnú čističku potrubia 32 mm | | ✓ | 48534838 | 4058546323639 |
| ⑨ Sada koncoviek na špirálu 22 mm pre sekčnú čističku potrubia | ✓ | ✓ | 48533840 | 4058546296148 |
| Sada koncoviek na špirálu 32 mm 9 ks | | ✓ | 48534839 | 4058546296155 |
| Malá vodiaca hadica pre FCSSM | ✓ | | 4932478410 | 4058546346010 |
| ⑩ Stredná vodiaca hadica pre FCSSM | ✓ | | 4932478409 | 4058546346003 |
| Vodiaca hadica pre M18 FSSM | | ✓ | 4932471720 | 4058546296193 |
| Káblový bubon pre 16 mm špirály | ✓ | | 4932478412 | 4058546346034 |
| ⑪ Káblový bubon pre 22 mm špirály | ✓ | ✓ | 4932478411 | 4058546346027 |
| Bubon na káble pre 32mm špirály | | ✓ | 4932471719 | 4058546296186 |
| ⑫ Tríň ku všetkým čističom odpadov | ✓ | ✓ | 4932471717 | 4058546296162 |

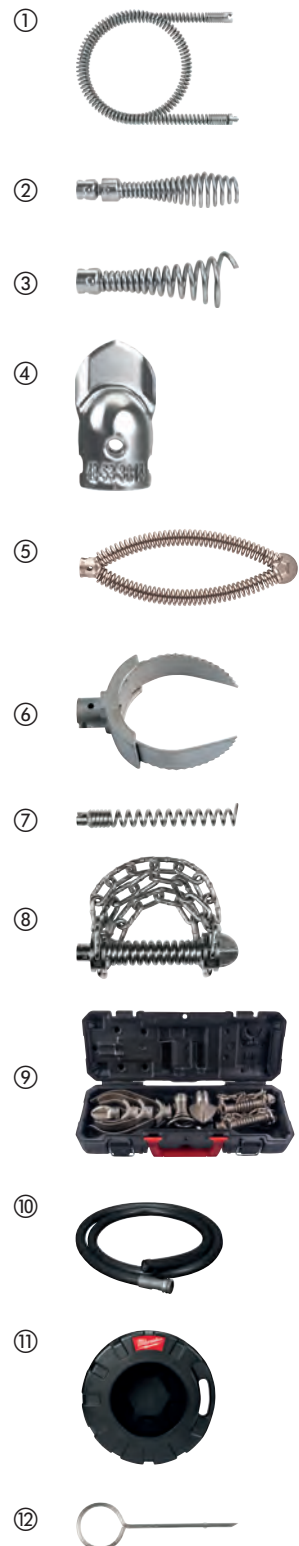

Systemové príslušenstvo - Inšpekčné kamery

Všetky predĺženia kábla sú odolné voči postriekaniu vodou a prachu.

Predĺženia sa pripájajú medzi jednotku kamery a štandardne dodávaný kábel kamery.

| Charakteristika produktu | Dĺžka špirály (m) | Priemer kábla (mm) | Vhodný k inšpekčným kamerám | Množstvo v balíku | Objednávacie množstvo | Obj.č. | EAN kód |
|---|-------------------|--------------------|-----------------------------|-------------------|-----------------------|-------------------|---------------|
| Predĺženie digitálneho kábla. Max. 3 predĺžovacie káble môžu byť pripojené priamo za sebou. | 0.9 | 17 | C12 IC | 1 | 1 | 48530110 | 045242157747 |
| Predĺženie digitálneho kábla. Max. 5 predĺžovacích káblov môže byť pripojených priamo za sebou. | 0.9 | 17 | C12 AVD, C12 AVA | 1 | 1 | 48530141 | 045242216529 |
| Náhradný kábel s analóg. Kamerou | 0.9 | 9.5 | C12 AVD, C12 AVA | 1 | 1 | 4931419517 | 4002395828234 |
| Náhradná kábová kamera 1m pre kameru M-spector | 1 | 12 | M12 IC AV3 | 1 | 1 | 48530150 | 045242344208 |
| Náhradná kábová kamera 3m pre kameru M-spector | 3 | 12 | M12 IC AV3 | 1 | 1 | 48530151 | 045242344222 |
| ② 1 m Spojovací kábel. | 1 | 12 | M12 IC AV3 | 1 | 1 | 48530155 | 045242344215 |
| ③ Centrovací lišta pre M18™SIC36 | - | - | M18 SIC36 | 1 | 1 | 4931473616 | 4058546354923 |
| ④ Centrovací lišta pre M18™SIC60 | - | - | M18 SIC60 | 1 | 1 | 4931473638 | 4058546355142 |
| ⑤ Upevňovacia sada pre M18™SISH | - | - | M18 SISH | 1 | 1 | 4931473526 | 4058546354022 |

①



②



③



④



⑤



Závitoresné čeluste

Vysokovýkonné závitoresné čeluste zaisťujú dokonalé závitky a dlhotrvajúci výkon v kombinácii so závitoresmi MILWAUKEE®.

Čeluste sú dostupné v dvoch typoch geometrie závitky: BSPT (British Standard Pipe Taper) a NPT (National Taper Pipe).

Čeluste sú dostupné v dvoch rôznych variantoch: Zliatinové čeluste pre dlhotrvajúci výkon na čiernych a pozinkovaných potrubiach a čeluste HS pre najlepší výkon na potrubiach z nehrdzavejúcej ocele.

Jedna sada obsahuje 4 samostatné čeluste, ktoré sú potrebné na vybavenie jednej závitoresnej hlavice.

| Charakteristika produktu | Veľkosť závitky [inch] | Množstvo v balíku | Objednávacie množstvo | Obj.č. | EAN kód |
|------------------------------|------------------------|-------------------|-----------------------|------------|---------------|
| Čeluste 1/2" NPT HS | 1/2 | 1 | 1 | 48361107 | 045242608713 |
| Čeluste 3/4" NPT HS | 3/4 | 1 | 1 | 48361108 | 045242608720 |
| Čeluste 1" NPT HS | 1 | 1 | 1 | 48361109 | 045242608737 |
| Čeluste 1 1/4" NPT HS | 1 - 1/4 | 1 | 1 | 48361110 | 045242608744 |
| Čeluste 1 1/2" NPT HS | 1 - 1/2 | 1 | 1 | 48361111 | 045242608751 |
| Čeluste 2" NPT HS | 2 | 1 | 1 | 48361112 | 045242608768 |
| Čeluste 1/2" BSPT zliatina | 1/2 | 1 | 1 | 4932480227 | 4058546405120 |
| Čeluste 3/4" BSPT zliatina | 3/4 | 1 | 1 | 4932480228 | 4058546405137 |
| Čeluste 1" BSPT zliatina | 1 | 1 | 1 | 4932480229 | 4058546405144 |
| Čeluste 1 1/4" BSPT zliatina | 1 - 1/4 | 1 | 1 | 4932480230 | 4058546405151 |
| Čeluste 1 1/2" BSPT zliatina | 1 - 1/2 | 1 | 1 | 4932480231 | 4058546405168 |
| Čeluste 2" BSPT zliatina | 2 | 1 | 1 | 4932480232 | 4058546405175 |
| Čeluste 1/2" BSPT HS | 1/2 | 1 | 1 | 4932480233 | 4058546405182 |
| Čeluste 3/4" BSPT HS | 3/4 | 1 | 1 | 4932480234 | 4058546405199 |
| Čeluste 1" BSPT HS | 1 | 1 | 1 | 4932480235 | 4058546405205 |
| Čeluste 1 1/4" BSPT HS | 1 - 1/4 | 1 | 1 | 4932480236 | 4058546405212 |
| Čeluste 1 1/2" BSPT HS | 1 - 1/2 | 1 | 1 | 4932480237 | 4058546405229 |
| Čeluste 2" BSPT HS | 2 | 1 | 1 | 4932480238 | 4058546405236 |



Hlavy k závitoresu

Až o 50 % ľahšie než konkurenčné závitoresné hlavy.

Kapacita závitky od 1/2" do 2".

Závitoresné hlavy vždy obsahujú sadu zápustiek zo zliatiny BSPT.

| Charakteristika produktu | Veľkosť závitky [inch] | Množstvo v balíku | Objednávacie množstvo | Obj.č. | EAN kód |
|---|------------------------------------|-------------------|-----------------------|------------|---------------|
| FPT2H BSPT zliatinová hlava 1/2" | 1/2 | 1 | 1 | 4932480239 | 4058546405243 |
| FPT2H BSPT zliatinová hlava 3/4" | 3/4 | 1 | 1 | 4932480240 | 4058546405250 |
| FPT2H BSPT zliatinová hlava 1" | 1 | 1 | 1 | 4932480241 | 4058546405267 |
| FPT2H BSPT zliatinová hlava 1 1/4" | 1 1/4 | 1 | 1 | 4932480242 | 4058546405274 |
| FPT2H BSPT zliatinová hlava 1 1/2" | 1 1/2 | 1 | 1 | 4932480243 | 4058546405281 |
| FPT2H BSPT zliatinová hlava 2" | 2 | 1 | 1 | 4932480244 | 4058546405298 |
| FPT114H 1/2" BSPT Zliatinová hlava | 1/2 | 1 | 1 | 4932480245 | 4058546405304 |
| FPT114H BSPT zliatinová hlava 3/4" | 3/4 | 1 | 1 | 4932480246 | 4058546405311 |
| FPT114H BSPT zliatinová hlava 1" | 1 | 1 | 1 | 4932480247 | 4058546405328 |
| FPT114H BSPT zliatinová hlava 1 1/4" | 1 1/4 | 1 | 1 | 4932480248 | 4058546405335 |
| FPT2HK BSPT sada Packout zliatinová hlava | 1/2", 3/4", 1", 1 1/4", 1 1/2", 2" | 6 | 1 | 4932480249 | 4058546405342 |
| FPT114HK BSPT sada Packout zliatinová hlava | 1/2", 3/4", 1", 1 1/4" | 4 | 1 | 4932480250 | 4058546405359 |



Systemové príslušenstvo - Pištole na tmely a lepidlá

| Charakteristika produktu | Vhodné k vytlačovacej pištoli | Množstvo v balíku | Objednávacie množstvo | Obj.č. | EAN kód |
|--|--|-------------------|-----------------------|-------------------|---------------|
| ① 310 ml štandardný držiak. Vhodný pre všetky 250 ml a 310 ml kartuše. Obsahuje tyč piestu (4932352937), piestový tanier so skrutkou pre držiak (44700330). | C18 PCG | 1 | 1 | 48081076 | 045242263127 |
| ② 310 ml štandardný držiak. Vhodný pre všetky 250 ml a 310 ml kartuše. Obsahuje tyč piestu (4932430099), piestový tanier so skrutkou pre držiak (44700330). | C12 PCG | 1 | 1 | 48080900 | 045242286355 |
| ③ 310 ml hliníkový držiak na salámový typ náplne. Vhodný pre 310ml salámový typ náplne a 380 ml kartuše. Potrebný tyčový piest 49520660. | PCG 14 / 300, PCG 14 / 600 | 1 | 1 | 48081085 | 045242089246 |
| ④ 400 ml hliníkový držiak na salámový typ náplne. Vhodný pre 400 ml "salámový typ" náplne (včetně 2 trysiek). Potrebný tyčový piest (48091090) a piest (44700375). | C18 PCG, C12 PCG | 1 | 1 | 4932352844 | 4002395375028 |
| ⑤ 600 ml hliníkový držiak na salámový typ náplne. Vhodný pre 600 ml "salámový typ" náplne (včetně 2 trysiek). Potrebný tyčový piest (48091091) a piest (44700375). | C18 PCG, C12 PCG | 1 | 1 | 4932352845 | 4002395375035 |
| ⑥ 400 ml priehľadný držiak Vhodný pre 400ml salámový typ náplne (včetně 2 trysiek). Potrebný tyčový piest (48091090) a piest (44700375). | C18 PCG, C12 PCG | 1 | 1 | 4932352842 | 4002395375004 |
| ⑦ 600 ml priehľadný držiak Vhodný pre 600ml salámový typ náplne (včetně 2 trysiek). Potrebný tyčový piest (48091091) a piest (44700375). | C18 PCG, C12 PCG | 1 | 1 | 4932352843 | 4002395375011 |
| ⑧ Tyč piestu pre 310 ml držiak Na použitie s 48081076 310 ml štandardným držiakom. | C18 PCG | 1 | 1 | 4932352937 | 4002395375950 |
| ⑨ Tyč piestu pre 310ml držiak. Na použitie s 48080900 310 ml štandardným držiakom. | C12 PCG | 1 | 1 | 4932430099 | 4002395377602 |
| ⑩ Krátky tyčový piest (340 mm dlhý). Na použitie s 48081075 držiakom a s 48081085 s držiakom na salámový typ náplne. | PCG 14 / 300, PCG 14 / 600 | 1 | 1 | 49520600 | 045242190201 |
| ⑪ Tyč piestu pre 400 ml držiak pre salámový typ náplne na použitie s 4932352844 400 ml hliníkovou salámovou tubou. 4932352842 400 ml priesvitnou salámovou tubou. | C18 PCG | 1 | 1 | 48091090 | 045242263158 |
| ⑫ Tyč piestu pre 400 ml držiak pre salámový typ náplne Na použitie s: 4932352844 400 ml uhlíkovou salámovou tubou. 4932352842 400 ml priesvitnou salámovou tubou. | C12 PCG | 1 | 1 | 4932430100 | 4002395377619 |
| ⑬ Dlhý tyčový piest Na použitie s 4932352845 600 ml držiakom z hliníka na salámový typ náplne s 4932352843 600 ml priehľadným držiakom na salámový typ náplne. | C18 PCG | 1 | 1 | 48091091 | 045242263165 |
| ⑭ Dlhý tyčový piest Na použitie s 4932352845 600 ml držiakom z hliníka na salámový typ náplne, s 4932352843 600 ml priehľadným držiakom na salámový typ náplne. | C12 PCG | 1 | 1 | 4932430101 | 4002395377626 |
| ⑮ Piest pre kartidž. Držiak | C18 PCG, C12 PCG | 1 | 1 | 44700330 | 045242260928 |
| ⑯ Piest pre salámovú tubu | C18 PCG, C12 PCG | 1 | 1 | 44700375 | 045242277438 |
| ⑰ Vymeniteľná hubica. | PCG 14 / 300, PCG 14 / 600, C18 PCG, C12 PCG | 1 | 1 | 45760525 | 4002395775323 |

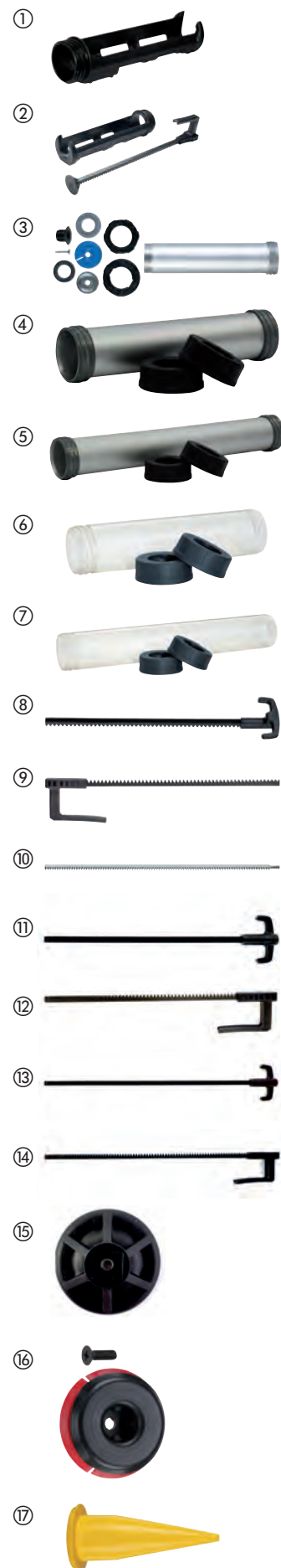

Systemové príslušenstvo - T&M prístroje

| Charakteristika produktu | Množstvo v balíku | Objednávacie množstvo | Obj.č. | EAN kód |
|---|-------------------|-----------------------|----------|--------------|
| ① Elektrický nástroj na testovanie (max. 1000 Voltov/ 10 Amps) hlavy 125 mm dlhé. | 1 | 1 | 49771004 | 045242238965 |
| ② Elektrické svorky (max. 1000 Volts/ 10 Amps). | 1 | 1 | 49771005 | 045242238972 |



Systemové príslušenstvo - vyhrievané bundy

Napájací adaptér USB M18™ - M18™ USB PS HJ. Bundu je možné napájať z batérie M18™. USB pripojenie napr. MP3 prehrávačov, telefónov, digitálnych fotoaparátov a GPS zariadení.
Pre 12 V zástrčku do auta - 12 V CP HJ. Bunda je napájaná 12 V zástrčkou.

| Charakteristika produktu | Množstvo v balíku | Objednávacie množstvo | Obj.č. | EAN kód |
|--|-------------------|-----------------------|------------|---------------|
| ① M18™ napájací port 2.1A USB (M18 USB PS HJ2) | 1 | 1 | 4932471597 | 4058546294960 |
| ② M12™ auto zástrčka (12 V CP HJ). | 1 | 1 | 4932430085 | 4002395377466 |



Sledovacie zariadenie BTT - MILWAUKEE® ONE-KEY™ Bluetooth®

Sledujte akúkoľvek položku v inventári MILWAUKEE® ONE-KEY™. Jednoducho spárujte TICK™ s vybranou položkou a využite integrované sledovanie nástrojov ONE-KEY™ k nájdeniu chýbajúceho produktu.

Plne kompatibilný so všetkými integrovanými funkciami sledovania náradia ONE-KEY™.

IP68 - Odoláva najťažším podmienkam na pracovisku.

Odoláva teplotám až do +60° do -20° C.

3-ročná prevádzková doba so vstavanou nevymeniteľnou batériou eliminuje potrebu skladovania batérií.

Identifikujte alebo nájdite konkrétnu položku, aj keď nie je viditeľná, pomocou nového vstavaného reproduktora.

Dosah až do 90 m.

5 sekundové pracovné cykly.

NFC vám umožňuje stiahnuť údaje na riešenie problémov.

QR kód umožňuje aktiváciu v dvoch krokoch, sledovanie, keď Bluetooth® nefunguje, a rýchlu identifikáciu konkrétnej položky v rámci softvéru ONE-KEY™.

Akcelerometer vás upozorní, ak sa vaša položka používala alebo bola presunutá z miesta, kam patrí.

Pevná konštrukcia z jedného kusu vytvára pevnejší a odolnejší produkt.



| Charakteristika produktu | Množstvo v balíku | Objednávacie množstvo | Obj.č. | EAN kód |
|--|-------------------|-----------------------|------------|---------------|
| Sledovacie zariadenie BTT - MILWAUKEE® ONE-KEY™ Bluetooth® | 1 | 1 | 4933478640 | 4058546348335 |
| Sledovacie zariadenie BTT - MILWAUKEE® ONE-KEY™ Bluetooth® - 10 ks | 10 | 1 | 4933478643 | 4058546348366 |

Systemové príslušenstvo - M12 / M18 Odsávanie prachu

| Charakteristika produktu | Vhodný k MILWAUKEE® vysávačom | Množstvo v balíku | Objednávacie množstvo | Obj.č. | EAN kód |
|---|---------------------------------|-------------------|-----------------------|------------|---------------|
| ① Odsávacía vrtacia hadica . | M18 CDEX / M18/28 CPDEX, M12 DE | 2 | 1 | 49902301 | 045242337279 |
| ② Filter. | M18 CDEX / M18/28 CPDEX, M12 DE | 3 | 1 | 49902306 | 045242299454 |
| ③ Štrbinová hubica | M12 DE | 1 | 1 | 49902325* | 045242297603 |
| 3 ks set. | | | | | |
| ④ Zásobník, filter, priklepka. | M12 DE | 3 | 1 | 49902340 | 045242299461 |
| ⑤ M18 & M28 zásobník prachu | M18 CDEX / M18/28 CPDEX | 4 | 1 | 49902342 | 045242341948 |
| ⑥ Prepájacia schránka na odsávanie prachu umožňuje napojiť M12DE na nezávislý odsávač. Výstupný tryska: Ø 37 mm vonkajšia / Ø 32 mm dovnútra. | | 1 | 1 | 4932430479 | 4002395381401 |
| Vrtací kryt - PHDE152 | | 1 | 1 | 4932471990 | 4058546298890 |



Hlavy k vibrátoru na betón

| Charakteristika produktu | Množstvo v balíku | Objednávacie množstvo | Obj.č. | EAN kód |
|--------------------------|-------------------|-----------------------|------------|---------------|
| Hlava vibrátora 38 mm | 1 | 1 | 4932478612 | 4058546348052 |
| Hlava vibrátora 50 mm | 1 | 1 | 4932478613 | 4058546348069 |
| Hlava vibrátora 25 mm | 1 | 1 | 4932479839 | 4058546376338 |
| Hlava vibrátora 63 mm | 1 | 1 | 4932479840 | 4058546376345 |



Hadice k vibrátoru na betón

| Charakteristika produktu | Množstvo v balíku | Objednávacie množstvo | Obj.č. | EAN kód |
|--------------------------|-------------------|-----------------------|------------|---------------|
| Hadica vibrátora 4 m | 1 | 1 | 4932478610 | 4058546348038 |
| Hadica vibrátora 2 m | 1 | 1 | 4932478611 | 4058546348045 |



Riešenia pre odstraňovanie prachu - príslušenstvo

Systemové príslušenstvo pre odsávanie prachu

| | Charakteristika produktu | Vhodný k MILWAUKEE® vysávačom | Množstvo v balíku | Objednávacie množstvo | Obj.č. | EAN kód |
|---|---|--|-------------------|-----------------------|-------------|---------------|
| ① | Predlžovacia hadica, antistatická. 4 m dlhá 36 mm s adaptérom. | AS 300 ELCP, AS 500 ELCP, AS 300 EMAC | 1 | 1 | 4932352311 | 4002395369706 |
| ② | Adaptér na priame pripojenie hadice 330552 | AS 1, AS 2 C | 1 | 1 | 4932430833 | 4002395384952 |
| ③ | Systém Ø 35 mm Univerzálny nastavac Ø 35 / 33 / 27 mm. | WDC 1400 A, AS 1, AS 2 C, AS 3 W, ASE 1400, ASM 1400 | 1 | 1 | 4932369282 | 4002395338412 |
| ④ | Ø 35 mm nasávacía trubica 50 cm, plastová. | ASE 1400, AS 1, AS 2 C, ASM 1400 | 1 | 1 | 4932346620 | 4002395319503 |
| ⑤ | Odsávacía hadica Ø 35 mm / 5 m. | ASE 1400, ASM 1400 | 1 | 1 | 4932373626 | 4002395351534 |
| ⑥ | 4 x fleecové filtračné vrecko, 1 x fleecovp filtračné vrecko s gumenou časťou. | AS 250 ECP | 5 | 1 | 4932352306 | 4002395369652 |
| ⑦ | 5 x 30 l fleecové filtračné vrecká. | AS 300 ELCP, AS 300 EMAC, AS 300 ELAC | 5 | 1 | 4932352307 | 4002395369669 |
| ⑧ | 5 x 50 l fleecové filtračné vrecká. | AS 500 ELCP | 5 | 1 | 4932352308 | 4002395369676 |
| ⑨ | Filtračné vrecká: 5 x Plastové vrecká, 30 l. | AS 250 ECP, AS 300 ELCP, AS 300 EMAC | 5 | 1 | 4932352309 | 4002395369683 |
| ⑩ | Filtračné vrecká Filtračné vrecká: 5 x Plastové vrecká, 50 l. | AS 500 ELCP | 5 | 1 | 4932352310 | 4002395369690 |
| ⑪ | Filtračné vrecká. Na silnú záťaž. 5 x 25 l papierové vrecká. | RSE 1400 | 5 | 1 | 4932373852 | 4002395352821 |
| ⑫ | Filtračné vrecká. Na silnú záťaž. 5 x 50 l papierové vrecká. | ASE 1400, ASM 1400 | 5 | 1 | 4932373621 | 4002395351503 |
| ⑬ | Netkané vrecka pre AS 30/42 | AS 30 LAC, AS 30 MAC, AS 42 MAC | 5 | 1 | 4932459689 | 4058546028619 |
| ⑭ | Plastové vrecka 30l | AS 42 MAC, AS 30 MAC, AS 30 LAC | 5 | 1 | 4932459690 | 4058546028626 |
| ⑮ | Filtračná vložka. | AS 250 ECP, AP 250 ECP | 1 | 1 | 4932352303 | 4002395369621 |
| ⑯ | Filtračná vložka. | AS 300 ELCP, AS 500 ELCP, AS 2-250 ELCP | 1 | 1 | 4932352304 | 4002395369638 |
| ⑰ | Filtračná vložka. | AS 300 EMAC, AS 300 ELAC | 2 | 1 | 4932352305 | 4002395369645 |
| ⑱ | Filtre Filtračná vložka, 7000 cm ² , BIA použitie, kat. C. | AS 3 W | 1 | 1 | 4932346588* | 4002395319473 |
| ⑲ | Plochá, skladiaca, polyesterová filtračná vložka 2 ks. | ASE 1400, ASM 1400 | 1 | 1 | 4932373623 | 4002395351510 |
| ⑳ | PTFE plochý filter | AS 30 LAC, AS 42 MAC, AS 30 MAC | 1 | 1 | 4932459687 | 4058546028596 |
| ㉑ | Filter chladenia motora | AS 42 MAC, AS 30 MAC, AS 30 LAC | 1 | 1 | 4932459688 | 4058546028602 |
| ㉒ | Kovová prídavná rukoväť AS 30 | AS 42 MAC, AS 30 MAC, AS 30 LAC | 1 | 1 | 4932459691 | 4058546028633 |

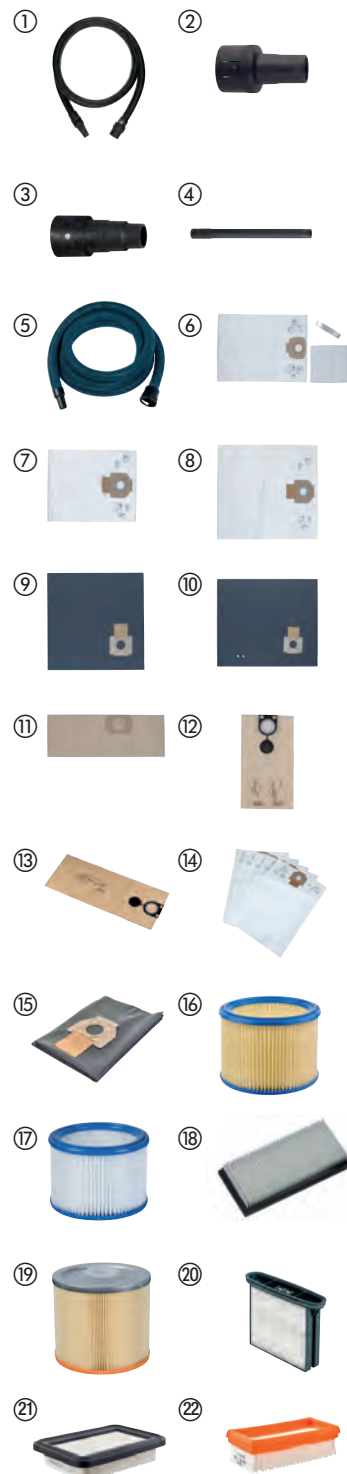



Ručné náradie

Zvinovací meter **STUD**[™] II



- Technológia EXO360[™] poskytuje odolnosť proti roztrhnutiu a oderu.
- Silný magnet na začiatku metra umožňuje ľahké prichytenie na rovné povrchy a okrúhle potrubie.
- Až 4 m výsuv bez zlomenia - vyššia nelámavosť pre vyššiu účinnosť a väčší dosah.
- Povrch odolný proti roztrhnutiu - zosilňuje prvých 15 cm metra.
- Obojstranná tlač - zvyšuje čitateľnosť.
- Patentovaný systém zastavovania metra prstom.
- Plne zosilnené puzdro z plastu ABS odolné proti nárazu pre väčšie pohodlie a odolnosť na pracovisku.
- Vylepšený háčik, ktorý nepoškodí vrecko.
- Otvor na záves náradia - pripravený na rýchle a ľahké prichytenie.
- Presnosť triedy II.

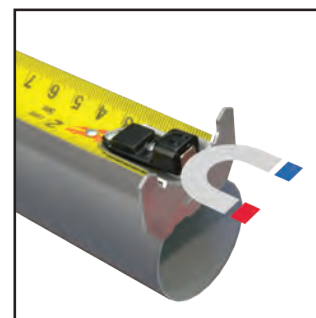

Silný magnet

| Charakteristika produktu | Dĺžka (m) | Šírka pílového listu (mm) | Množstvo v balíku | Objednávacie množstvo | Obj.č. | EAN kód |
|--------------------------|-----------|---------------------------|-------------------|-----------------------|------------|---------------|
| STUD Gen2 5 m | 5 | 33 | 1 | 6 | 4932471626 | 4058546295257 |
| STUD Gen2 8 m | 8 | 33 | 1 | 6 | 4932471627 | 4058546295264 |
| STUD Gen2 5 m 16 ft | 5 / 16' | 33 | 1 | 6 | 4932471628 | 4058546295271 |
| STUD Gen2 8 m 16 ft | 8 / 26' | 33 | 1 | 6 | 4932471629 | 4058546295288 |



4 m výsuv



Premium široký zvinovací meter

- Meter sa neláme pri vysunutí až na 4 m - vyššia účinnosť a vyšší dosah.
- Povrch odolný proti roztrhnutiu - zosilňuje prvých 15 cm metra.
- Obojstranná potlač - zvyšuje čitateľnosť.
- Vystuženie puzdra v 5 bodoch zaručuje jeho dlhodobú prevádzkovú životnosť.
- Patentovaný systém zastavovania metra prstom.
- Drôtená spona na opasok - znižuje možnosť roztrhnutia vrečka.
- Ochranná vrstva z nylonu - znižuje nebezpečenstvo roztrhnutia metra.
- Otvor na záves náradia - pripravený na rýchle a ľahké uchytenie.



4 m výšuv



| Charakteristika produktu | Dĺžka (m) | Šírka pilového listu (mm) | Množstvo v balíku | Objednávacie množstvo | Obj.č. | EAN kód |
|--|-----------|---------------------------|-------------------|-----------------------|------------|-------------------------------|
| Premium široký zvinovací meter 5m | 5 | 33 | 1 | 6 | 4932471815 | 4058546297145 |
| Premium široký zvinovací meter 8m | 8 | 33 | 1 | 6 | 4932471816 | 4058546297152 |
| Premium široký zvinovací meter 5 m 16 ft | 5 / 16' | 33 | 1 | 6 | 4932471817 | 4058546297169 |
| Premium široký zvinovací meter 8 m 26 ft | 8 / 26' | 33 | 1 | 6 | 4932471818 | 4058546297176 1347 Kč 1347 Kč |

Magnetický zvinovací meter GEN III



- Silný magnet na začiatku metra umožňuje ľahké prichytenie na rovné povrchy a okrúhle potrubie.
- Kompaktný a ergonomický dizajn.
- Meter sa neláme pri vysunutí až na 3,4 m.
- Nylonová nereflexná ochrana prináša až 10x väčšiu odolnosť voči poškodeniu na pracovisku.
- Šírka 27 mm s obojstrannou potlačou pre ľahšiu čitateľnosť.
- Patentovaný systém zastavovania metra prstom.
- 5-bodové vystuženie puzdra pre odolnosť na pracovisku.
- Presnosť triedy II.
- Architektonická mierka uľahčuje konverziu hodnôt.



| Charakteristika produktu | Dĺžka (m) | Šírka pilového listu (mm) | Množstvo v balíku | Objednávacie množstvo | Obj.č. | EAN kód |
|---------------------------------------|-----------|---------------------------|-------------------|-----------------------|------------|---------------|
| Magnetický zvinovací meter GEN III 5m | 5 | 27 | 1 | 6 | 4932464599 | 4058546225445 |
| Magnetické zvinovací meter 8m | 8 | 27 | 1 | 6 | 4932464600 | 4058546225452 |
| Magnetický zvinovací meter 10 m | 10 | 27 | 1 | 6 | 4932464601 | 4058546225469 |
| Magnetický zvinovací meter 5 m | 5 / 16' | 27 | 1 | 6 | 4932464602 | 4058546225476 |
| Magnetický zvinovací meter 8 m | 8 / 26' | 27 | 1 | 6 | 4932464603 | 4058546225483 |



Zvinovací meter Autolock

- Zaistenie Autolock: meter je automaticky zaistený, hneď ako dôjde k jeho vysunutiu.
- Nylonová vrstva na metri zaručuje ochranu pred nečistotami, prachom a vodou.
- Vystuženie puzdra v 5 bodoch zaručuje jeho dlhodobú prevádzkovú životnosť.
- Púzdro z materiálu ABS je odolné voči nárazom a zaručuje väčšie pohodlie pri použití a odolnosť na stavenisku.
- Kompaktný dizajn a pohodlná veľkosť.
- Odolná spona na remeň.
- Presnosť triedy II.
- Hromadné balenie, objednávať v násobkoch 6 kusov.



| Charakteristika produktu | Dĺžka (m) | Šírka pilového listu (mm) | Množstvo v balíku | Objednávacie množstvo | Obj.č. | EAN kód |
|--------------------------------------|-----------|---------------------------|-------------------|-----------------------|------------|---------------|
| Zvinovací meter Autolock 5 m | 5 | 25 | 1 | 6 | 4932464663 | 4058546226084 |
| Zvinovací meter Autolock 8 m | 8 | 25 | 1 | 6 | 4932464664 | 4058546226091 |
| Zvinovací meter Autolock 5 m - 16 ft | 5 | 25 | 1 | 6 | 4932464665 | 4058546226107 |
| Zvinovací meter Autolock 8 m - 26 ft | 8 | 25 | 1 | 6 | 4932464666 | 4058546226114 |

Zvinovací meter Pro Compact

- Lepšia ergonómia a správna veľkosť.
- Odolnosť na mieste práce.
- 5-bodový, vystužený plášť.
- Ochrana vďaka nylonovému povlaku 2G.
- Zlepšená pružnosť a odolnosť metra pred zlomením.
- Odolnosť na pád z výšky 3 metrov.
- Nemagnetické vlastnosti.
- Hrúbšie písmo pre lepšiu čitateľnosť.
- Kompaktnejší vzhľad vďaka tvaru.
- Opierka pre ľahšie vertikálne meranie.
- Vylepšená spona na opasok: dobre pasuje aj na vrecko.



| Charakteristika produktu | Dĺžka (m) | Šírka pilového listu (mm) | Množstvo v balíku | Objednávacie množstvo | Obj.č. | EAN kód |
|--------------------------------------|-----------|---------------------------|-------------------|-----------------------|------------|---------------|
| Zvinovací meter Pro Compact C3/16 | 3 | 16 | 1 | 12 | 4932459591 | 4058546027636 |
| Zvinovací meter Pro Compact C5/19 | 5 | 19 | 1 | 12 | 4932459592 | 4058546027643 |
| Zvinovací meter Pro Compact C5/25 | 5 | 25 | 1 | 6 | 4932459593 | 4058546027650 |
| Zvinovací meter Pro Compact C8/25 | 8 | 25 | 1 | 6 | 4932459594 | 4058546027667 |
| Zvinovací meter Pro Compact C5-16/25 | 5 / 16' | 25 | 1 | 24 | 4932459595 | 4058546027674 |
| Zvinovací meter Pro Compact C8-26/25 | 8 / 26' | 25 | 1 | 12 | 4932459596 | 4058546027681 |

LED magnetický zvinovací meter 7,5 m

NOVÉ

- Svetlo LED so 100 lúmenmi, ktoré osvieti pracovný úsek až do vzdialenosti 3 m.
- Pohodlné nabíjanie internej batérie MILWAUKEE® pomocou priloženého kábla micro-USB.
- Indikátor nabíjania červený/ oranžový/ zelený, ktorý umožňuje kontrolu stavu nabitia batérie.
- Doba chodu na batériu 2,5 hodiny.
- Meter so šírkou 30 mm s obojstrannou potlačou pre jednoduchšie čítanie a architektonické pravítko pre jednoduchý výpočet škálovaných výkresov.
- Meter sa neláme pri vysunutí až na 4,6 m.
- Patentovaný systém zastavovania prstom - chráni prsty pred zaťahujúcim sa metrom.
- Silný magnet umožňuje jednoduché zavesenie na rovné povrchy a okrúhle rúrky.
- Pogumovaná úchopová plocha pre väčšie pohodlie a odolnosť.
- Povrchová úprava proti roztrhnutiu - spevňuje prvých 15 cm metra
- Nylonová nereflexná ochrana lamely, až 10x odolnejšia proti poškodeniu na stavenisku.
- Presnosť triedy II.



| Charakteristika produktu | Dĺžka (m) | Šírka pilového listu (mm) | Množstvo v balíku | Objednávacie množstvo | Obj.č. | EAN kód |
|--------------------------------------|-----------|---------------------------|-------------------|-----------------------|------------|---------------|
| LED magnetický zvinovací meter 7,5 m | 7.5 | 30 | 1 | 1 | 4932492469 | 4058546418366 |

Zvinovací meter s LED svetlom

- 19 LUX LED svetlo: pomáha nájsť merané miesto.
- Nylonová vrstva na metri zaručuje ochranu pred nečistotami, prachom a vodou.
- Vystuženie puzdra v 4 bodoch zaručuje jeho dlhodobú prevádzkovú životnosť.
- Puzdro z materiálu ABS s povrchom odolným proti nárazom zaručuje väčšie pohodlie pri použití a odolnosť na stavenisku.
- Kompaktný dizajn a pohodlná veľkosť.
- Magnet na zadnej časti metra umožňuje jeho uchytanie na kovovom boxe na náradie alebo na inom kovovom povrchu.
- Dodávka obsahuje aj 2 batérie CR2016.
- Presnosť triedy II.
- Hromadné balenie, objednávať v násobkoch 12 kusov.



| Charakteristika produktu | Dĺžka (m) | Šírka pilového listu (mm) | Množstvo v balíku | Objednávacie množstvo | Obj.č. | EAN kód |
|---|-----------|---------------------------|-------------------|-----------------------|----------|--------------|
| 3 m / 10 ft zvinovací meter s LED svetlom | 3 | 12 | 1 | 12 | 48226602 | 045242529285 |



Úzky zvinovací meter Slimline

- Kompaktný a vylepšený ergonomický tvar.
- Čepel s ochrannou nylonovou vrstvou, ktorá chráni pred špinou, prachom a vodou.
- Plášť z plastu ABS s mäkkou rúčkou pre čo najvyšší komfort a trvácnosť na mieste práce.
- 4-bodový, spevnený rám.
- Plochá základňa pre vodorovnú stabilitu a opierka pre jednoduché vertikálne meranie.
- Spona na opasok.
- Trieda presnosti: II.
- Objednávky iba v hromadných škatuliach 24, 12 alebo 6 ks podľa objednávacieho čísla.



| Charakteristika produktu | Dĺžka (m) | Šírka pilového listu (mm) | Množstvo v balíku | Objednávacie množstvo | Obj.č. | EAN kód |
|--------------------------|-----------|---------------------------|-------------------|-----------------------|----------|--------------|
| S3 / 16 | 3 | 16 | 1 | 12 | 48227703 | 045242512898 |
| S5 / 19 | 5 | 19 | 1 | 12 | 48227705 | 045242512904 |
| S5 / 25 | 5 | 25 | 1 | 6 | 48227706 | 045242512911 |
| S8 / 25 | 8 | 25 | 1 | 6 | 48227708 | 045242512928 |
| S5-16 / 25 | 5/16' | 25 | 1 | 24 | 48227717 | 045242512935 |
| S8-26 / 25 | 8/26' | 25 | 1 | 24 | 48227726 | 045242512942 |

Zvinovací meter - 2 m / 6 ft



- 5-bodový zosilnený rám, pre odolnosť na pracovisku.
- Heavy duty kvalita: 13 mm šírka.
- Obojstranná nylonová vrstva zaisťuje odolnosť voči prachu, špine, trieskam a vode.
- Kompaktný dizajn a zalisovaná uchopovacia oblasť pre extra pohodlie a odolnosť.
- Veľké balenie, objednávajte v násobkoch 12 ks.

| Charakteristika produktu | Dĺžka (m) | Množstvo v balíku | Objednávacie množstvo | Obj.č. | EAN kód |
|------------------------------|-----------|-------------------|-----------------------|----------|--------------|
| Zvinovací meter - 2 m / 6 ft | 2 | 1 | 12 | 48225502 | 045242468034 |

Kompozitný skladací meter

- Zámky pri 90°/180°.
- Referenčný uhol, nehrdzavie.
- Vodeodolný.
- Značenie odolné voči opotrebovaniu.



| Charakteristika produktu | Dĺžka (m) | Šírka pilového listu (mm) | Presnosť | Počet článkov | Pripojenie | Množstvo v balíku | Objednávacie množstvo | Obj.č. | EAN kód |
|---------------------------|-----------|---------------------------|----------|---------------|-----------------------|-------------------|-----------------------|------------|---------------|
| Kompozitný skladací meter | 2 | 15 x 3.20 | Trieda 2 | 10 | Plast a nerezová ocel | 1 | 10 | 4932459301 | 4058546002671 |

Drevený skladací meter

- Zámky pri 90°/180°.
- Referenčný uhol.



| Charakteristika produktu | Dĺžka (m) | Šírka pilového listu (mm) | Presnosť | Počet článkov | Pripojenie | Množstvo v balíku | Objednávacie množstvo | Obj.č. | EAN kód |
|--------------------------|-----------|---------------------------|----------|---------------|------------|-------------------|-----------------------|------------|---------------|
| Drevený skladací meter | 2 | 16 x 3.20 | 3 Trieda | 10 | Brass | 1 | 12 | 4932459302 | 4058546002688 |

Tenký drevený skladací meter

- Zámky na 180°.
- Flexibilný tenký dizajn.



| Charakteristika produktu | Dĺžka (m) | Šírka pilového listu (mm) | Presnosť | Počet článkov | Pripojenie | Množstvo v balíku | Objednávacie množstvo | Obj.č. | EAN kód |
|------------------------------|-----------|---------------------------|----------|---------------|------------|-------------------|-----------------------|------------|---------------|
| Tenký drevený skladací meter | 2 | 16 x 2.70 | 3 Trieda | 10 | Brass | 1 | 10 | 4932459303 | 4058546002695 |

Dlhé otvorené pásma

- Ocelová konštrukcia pásma s extra silným nylónovým povlakom pre zvýšenie životnosti.
- Najlepší výkon vo svojej triede : o 50% menej zasekávania vs pásma zo sklenených vlákien.
- Ultra odolná konštrukcia: vystužená kovová rukoväť s odolnosťou voči pádom.
- Prevody 3:1 zaručujú 10-krát dlhšiu životnosť prevodov a hladšie navíjanie.
- KRYT PROTI ŠPINE: Stierač nečistoty udržuje pásma čisté od brúsneho materiálu.
- Trieda 2.
- Obojstranná potlač stupnice. Metrické meranie zobrazené na hornej strane a britská stupnica na spodnej strane.

①



②



| Charakteristika produktu | Dĺžka (m) | Šírka pilového listu (mm) | Množstvo v balíku | Objednávacie množstvo | Obj.č. | EAN kód |
|---|-----------|---------------------------|-------------------|-----------------------|----------|--------------|
| ① Dlhé kombinované pásma 30 m / 100 stóp | 30 | 13 | 1 | 1 | 48225203 | 045242486069 |
| ② Dlhé kombinované pásma 100 m / 330 stóp | 100 | 9.5 | 1 | 1 | 48225211 | 045242486076 |

Dlhé pásma zo sklenených vlákien

- Pásma zo sklenených vlákien zaručuje nízku hmotnosť.
- Prevody 3 : 1 zaručujú 10-krát dlhšiu životnosť prevodov a hladšie navíjanie.
- KRYT PROTI ZNEČISTENIU: stierka na nečistoty udržiava pásma v čistote a odstraňuje abrazívny materiál.
- Obojstranná potlač pásma. Označenie metrickými jednotkami na hornej strane pásma a britskými jednotkami na spodnej strane pásma.

①



②



| Charakteristika produktu | Dĺžka (m) | Šírka pilového listu (mm) | Množstvo v balíku | Objednávacie množstvo | Obj.č. | EAN kód |
|---|-----------|---------------------------|-------------------|-----------------------|----------|--------------|
| Dlhé pásma zo sklenených vlákien 30m / 100 ft | 30 | 13 | 1 | 1 | 48225330 | 045242527731 |
| Dlhé pásma zo sklenených vlákien kombi 60m / 200 ft | 60 | 13 | 1 | 1 | 48225360 | 045242527748 |

Dlhé uzatvorené pásma

- Jednostranný 30 m metrický popis so šírkou čepele 9,5 mm.
- KRYT PROTI ŠPINE: Stierač nečistoty udržuje pásma čisté od brúsneho materiálu.
- Ultra odolná konštrukcia: vystužená kovová rukoväť s odolnosťou voči pádom.
- Prevody 3:1 zaručujú 10-krát dlhšiu životnosť prevodov a hladšie navíjanie.
- Trieda 2.



| Charakteristika produktu | Dĺžka (m) | Šírka pilového listu (mm) | Množstvo v balíku | Objednávacie množstvo | Obj.č. | EAN kód |
|----------------------------|-----------|---------------------------|-------------------|-----------------------|----------|--------------|
| Dlhé uzatvorené pásma 30 m | 30 | 9.5 | 1 | 1 | 48225103 | 045242486106 |

Digitálne vodováhy



| Charakteristika produktu | Dĺžka (cm) | Rukoväte | Množstvo v balíku | Objednávacie množstvo | Obj.č. | EAN kód |
|---------------------------|------------|----------|-------------------|-----------------------|------------|---------------|
| Digitálna vodováha 60 cm | 60 | 0 | 1 | 1 | 4933471978 | 4058546298777 |
| Digitálna vodováha 120 cm | 120 | 2 | 1 | 1 | 4933471979 | 4058546298784 |



Rozťahovacia vodováha



- Pokrytie pre dĺžky 200 - 356 cm s mierkou vytvorenou laserom.
- Technológia SHARPSITE™ pre najlepšiu čitateľnosť a nárazuvzdornosť libely.
- Vystužené vnútorné komponenty chránia vodováhu pred poškodením alebo opotrebením.
- Presne frézovaná meracia plocha poskytuje presnosť vo všetkých pracovných polohách.
- Presnosť na 0,029 ° (0,0005 " / in, 0,5 mm / m) v normálnej a reverznej polohe.
- Systém libel s vysokým kontrastom sa ľahko čistí a optimalizuje viditeľnosť.
- Plne uchopiteľný rám pre vylepšenú ergonómiu pri preprave a použití.
- Bezpečné odnímateľné nástroje.

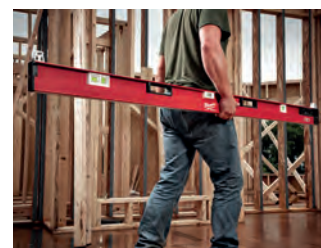

| Charakteristika produktu | Dĺžka (cm) | Rukoväte | Množstvo v balíku | Objednávacie množstvo | Obj.č. | EAN kód |
|-------------------------------------|------------|----------|-------------------|-----------------------|------------|---------------|
| Rozťahovacia vodováha 200cm - 366cm | 200 - 366 | 2 | 1 | 1 | 4932471355 | 4058546289836 |



REDSTICK[™] BACKBONE[™] vodováhy



- Celokovová konštrukcia BACKBONE[™]. Najsilnejší, najodolnejší rám. Zosilnená retenčná trubica.
- SHARPSITE[™] technológia libiel zlepšuje čitateľnosť.
- Široké, odolné rukoväte pre pohodlie a pohodlné prenášanie.
- Presný milimetrový merací povrch zaručuje presné meranie vo všetkých pracovných pozíciách.
- Libelový systém s vysokým kontrastom optimalizuje viditeľnosť a ľahko sa čistí.
- Snímateľné kryty na koncovkách absorbujú nárazy a chránia rám.
- Formované, protišmykové rukoväte sa zachytia na stene a zabráni kĺzaniu.
- Odolný, celokovový otvor na zavesenie pre jednoduché skladovanie.
- Presnosť merania na 0,029° (0,5" / m) v normálnej i reverznej polohe.
- Zosilnené magnety zo vzácných prvkov pre maximálne držanie na materiály (iba magnetické vodováhy).



Silný, odolný rám, celokovové vystuženie BACKBONE[™]



SHARPSITE[™] technológia libiel, najlepšia čitateľnosť.

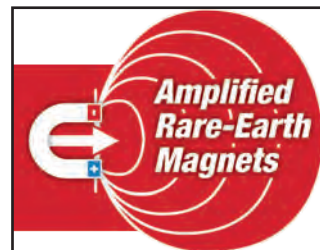

Zosilnené magnety zo vzácných zemín pre maximálnu silu (iba magnetické vodováhy).



| Charakteristika produktu | Dĺžka (cm) | Rukoväte | Množstvo v balíku | Objednávacie množstvo | Obj.č. | EAN kód |
|---|------------|----------|-------------------|-----------------------|------------|---------------|
| 40 cm magnetické | 40 | 0 | 1 | 1 | 4932459061 | 4002395280322 |
| 60 cm magnetické | 60 | 0 | 1 | 1 | 4932459063 | 4002395280346 |
| 80 cm magnetické | 80 | 1 | 1 | 1 | 4932459065 | 4002395280360 |
| 100 cm magnetické | 100 | 0 | 1 | 1 | 4932459067 | 4002395280384 |
| 120 cm magnetické | 120 | 2 | 1 | 1 | 4932459069 | 4002395281008 |
| 180 cm magnetické | 180 | 2 | 1 | 1 | 4932459071 | 4002395281046 |
| 200 cm magnetické | 200 | 2 | 1 | 1 | 4932459073 | 4002395281060 |
| 240 cm magnetické | 240 | 2 | 1 | 1 | 4932459075 | 4002395281084 |
| 40 cm nemagnetické | 40 | 0 | 1 | 1 | 4932459060 | 4002395280315 |
| 60 cm nemagnetické | 60 | 0 | 1 | 1 | 4932459062 | 4002395280339 |
| 80 cm nemagnetické | 80 | 1 | 1 | 1 | 4932459064 | 4002395280353 |
| 100 cm nemagnetické | 100 | 0 | 1 | 1 | 4932459066 | 4002395280377 |
| 120 cm nemagnetické | 120 | 2 | 1 | 1 | 4932459068 | 4002395280391 |
| 180 cm nemagnetické | 180 | 2 | 1 | 1 | 4932459070 | 4002395281015 |
| 200 cm nemagnetické | 200 | 2 | 1 | 1 | 4932459072 | 4002395281053 |
| 240 cm nemagnetické | 240 | 2 | 1 | 1 | 4932459074 | 4002395281077 |
| Koncovka pre REDSTICK [™] BACKBONE [™] vodováhy | | | 2 | 1 | 4932459680 | 4058546028527 |

REDSTICK™ kompaktné vodováhy



- SHARPSITE™ technológia líbiel pre lepšiu čitateľnosť.
- Kompaktný a trvanlivý rám.
- Presné milimetrové meranie zaručuje maximálnu presnosť.
- Trubicový systém s vysokým kontrastom optimalizuje viditeľnosť a ľahko sa čistí.
- Zosilnené magnety zo vzácných zemín pre maximálnu nosnosť (iba magnetické vodováhy).
- S presnosťou na 0,029° (0,0005" / v, 0,5 mm / m).
- Gumové koncovky tlmiace nárazy.



| Charakteristika produktu | Dĺžka (cm) | Rukoväťe | Množstvo v balíku | Objednávacie množstvo | Obj.č. | EAN kód |
|---|------------|----------|-------------------|-----------------------|------------|---------------|
| 40 cm magnetické | 40 | 0 | 1 | 1 | 4932459079 | 4002395281725 |
| 60 cm magnetické | 60 | 0 | 1 | 1 | 4932459081 | 4002395281749 |
| 80 cm magnetické | 80 | 0 | 1 | 1 | 4932459083 | 4002395281763 |
| 100 cm magnetické | 100 | 0 | 1 | 1 | 4932459085 | 4002395281787 |
| 120 cm magnetické | 120 | 0 | 1 | 1 | 4932459087 | 4002395282401 |
| 180 cm magnetické | 180 | 0 | 1 | 1 | 4932459089 | 4002395282425 |
| 40 cm nemagnetické | 40 | 0 | 1 | 1 | 4932459078 | 4002395281718 |
| 60 cm nemagnetické | 60 | 0 | 1 | 1 | 4932459080 | 4002395281732 |
| 80 cm nemagnetické | 80 | 0 | 1 | 1 | 4932459082 | 4002395281756 |
| 100 cm nemagnetické | 100 | 0 | 1 | 1 | 4932459084 | 4002395281770 |
| 120 cm nemagnetické | 120 | 0 | 1 | 1 | 4932459086 | 4002395281794 |
| 180 cm nemagnetické | 180 | 0 | 1 | 1 | 4932459088 | 4002395282418 |
| Koncovka pre REDSTICK™ Compact vodováhy | | | 2 | 1 | 4932459681 | 4058546028534 |

Tenké vodováhy



- 2 pevné akrylové líbely. Nárazuvzdorné a odolné proti UV žiareniu.
- Presné milimetrové meranie až do 120 cm zaručuje maximálnu presnosť.
- Koncovky tlmiace nárazy.
- Odolný otvor na zavesenie ku skladovaniu.
- VPA certifikát pre presnosť.
- Zaručená životnosť. S presnosťou na 0,029° (0,0005" / v, 0,5 mm / m)



| Charakteristika produktu | Dĺžka (cm) | Množstvo v balíku | Objednávacie množstvo | Obj.č. | EAN kód |
|--------------------------|------------|-------------------|-----------------------|------------|---------------|
| Magnetická 20 cm | 20 | 1 | 10 | 4932478897 | 4058546361792 |
| Magnetická 40 cm | 40 | 1 | 1 | 4932464854 | 4058546227999 |
| Magnetická 60 cm | 60 | 1 | 1 | 4932464855 | 4058546228002 |
| Magnetická 100 cm | 100 | 1 | 1 | 4932464856 | 4058546228019 |
| Magnetická 180 cm | 180 | 1 | 1 | 4932464857 | 4058546228026 |
| ① Nemagnetická 20 cm | 20 | 1 | 10 | 4932472091 | 4058546324872 |
| Nemagnetická 40cm | 40 | 1 | 1 | 4932459090 | 4002395282432 |
| Nemagnetická 60cm | 60 | 1 | 1 | 4932459091 | 4002395282449 |
| Nemagnetická 80cm | 80 | 1 | 1 | 4932459092 | 4002395282456 |
| Nemagnetická 100cm | 100 | 1 | 1 | 4932459093 | 4002395282463 |
| Nemagnetická 120cm | 120 | 1 | 1 | 4932459094 | 4002395282470 |
| Nemagnetická 180cm | 180 | 1 | 1 | 4932459095 | 4002395282487 |
| Nemagnetická 200cm | 200 | 1 | 1 | 4932459590 | 4058546027629 |



Vodováhy I-beam



- Lhký vystužený hliníkový rám.
- Magnetická hrana umožňuje použitie bez rúk pri práci s kovem.
- Presné na 0,029° (0,0005"/palec, 0,5 mm/m) v normálnej a obrátenej polohe.
- Vodováha umožňuje jednoduché odčítanie pri sklone 1 a 2 stupne.
- Okolie nádobky s vysokým kontrastom pre maximálnu viditeľnosť.
- Koncovky tlmiace nárazy.



10 YEARS ACCURACY GUARANTEE
JAHRE GENAUIGKEITSGARANTIE
ANS DE PRÉCISION GARANTIE
www.milwaukeetool.eu

| Charakteristika produktu | Dĺžka (cm) | Rukoväte | Množstvo v balíku | Objednávacie množstvo | Obj.č. | EAN kód |
|-------------------------------------|------------|----------|-------------------|-----------------------|------------|---------------|
| Magnetická vodováha I-Beam - 60 cm | 60 | 1 | 1 | 1 | 4932478565 | 4058546347581 |
| Magnetická vodováha I-Beam - 120 cm | 120 | 2 | 1 | 1 | 4932478566 | 4058546347598 |
| Magnetická vodováha I-Beam - 200 cm | 200 | 2 | 1 | 1 | 4932478567 | 4058546347604 |

REDCAST zliatinové vodováhy



- 2 pevné akrylové libely. Nárazuvzdorné a odolné proti UV žiareniu.
- 2 Heavy Duty podložky z hliníkovej zliatiny pre spracovanie úderov počas obkladačských prác.
- Na profile vodováhy otvor na vrták v priemere od 5 do 12 mm.
- Presné milimetrové meranie povrchu zaručuje presnosť vo všetkých pracovných pozíciách.
- Odolný otvor na zavesenie ku skladovaniu.
- VPA certifikát pre presnosť.
- Zaručená životnosť. S presnosťou na 0,029° (0,0005" / v, 0,5 mm / m).



10 YEARS ACCURACY GUARANTEE
JAHRE GENAUIGKEITSGARANTIE
ANS DE PRÉCISION GARANTIE
www.milwaukeetool.eu

| Charakteristika produktu | Dĺžka (cm) | Množstvo v balíku | Objednávacie množstvo | Obj.č. | EAN kód |
|------------------------------------|------------|-------------------|-----------------------|------------|---------------|
| REDCAST™ zliatinové vodováhy 60 cm | 60 | 1 | 1 | 4932459098 | 4002395283118 |
| REDCAST™ zliatinové vodováhy 80 cm | 80 | 1 | 1 | 4932459099 | 4002395283125 |

Stupňové vodováhy



- SHARPSITE™ technológia libiel pre najlepšiu čitateľnosť a nárazuvzdornosť.
- 360° nastaviteľná libela s možnosťou uzamknutia. Identifikuje a opakuje nastavenie akéhokoľvek uhla potrebného na pracovisku. Libela sa uzamkne kvôli zaisteniu presnosti merania, kľudne aj po vybratí z vrečka.
- Zosilnené magnety zo vzácnych kovov pre maximum prídržnej sily.
- Zosilnené a nárazuvzdorné akrylové libely. Pevné akrylové blokové trubice poskytujú maximálnu odolnosť.
- Telo z hliníkovej zliatiny odoláva ťažkým podmienkam na pracovisku.
- Presné milimetrové meranie povrchu zaručuje maximálnu presnosť.
- Otvor na spojovacie lano pre väčšiu ochranu.
- S presnosťou na 0.029° (0.0005" / v, 0,5 mm / m).



| Charakteristika produktu | Dĺžka (cm) | Množstvo v balíku | Objednávacie množstvo | Obj.č. | EAN kód |
|--------------------------|------------|-------------------|-----------------------|------------|---------------|
| Stupňová vodováha | 25 | 1 | 1 | 4932459096 | 4002395282494 |

Torpedové vodováhy



- Zosilnené magnety zo vzácnych kovov.
- Maximálna zobrazovacia plocha. Ľahká čitateľnosť v 1/8 alebo 1/4 naklonení v oboch smeroch.
- Zosilnené akrylové libely poskytujú odolnosť a maximálnu čitateľnosť.
- Ľahká vodováha na zvárané a inak spojené materiály, potrubia a iné.
- Optimalizovaná V-drážka pre stabilitu na nezeleznom potrubí.
- Pálený okraj so stupnicou pre rýchle meranie na materiáli.
- Štíhly, zúžený dizajn pre ľahké odkladanie a vyberanie z vrečka



| Charakteristika produktu | Dĺžka (cm) | Množstvo v balíku | Objednávacie množstvo | Obj.č. | EAN kód |
|--------------------------|------------|-------------------|-----------------------|------------|---------------|
| Vodováha torpedo | 17 | 1 | 1 | 4932459097 | 4002395283101 |

Vrecková vodováha



- Nastavitelná libela 360° na presné meranie sklonu.
- Uzamykateľný mechanizmus pre zabezpečenie libely pred pootočením pri odkladaní a vyberaní z vrečka.
- Zosilnené magnety zo vzácnych kovov pre maximum prídržnej sily.
- Optimalizovaná V-drážka pre stabilitu na zaoblených plochách.
- Brúsená hrana pre zaručenie presného merania.
- Kompaktná veľkosť zvyšujúca praktickosť na mieste práce.



| Charakteristika produktu | Dĺžka (cm) | Množstvo v balíku | Objednávacie množstvo | Obj.č. | EAN kód |
|--------------------------|------------|-------------------|-----------------------|------------|---------------|
| Vrecková vodováha | 7.8 | 1 | 6 | 4932459597 | 4058546027698 |

Torpédová kompaktná vodováha



- SHARPSITE[™] technológia libely pre meranie sklonu 1 a 2 stupne.
- Kompaktná konštrukcia pre prácu v úzkych priestoroch.
- Optimalizovaná V-drážka pre stabilitu na zaoblených plochách.
- Ľahko sa vyrovná na zvarových spojoch na rúrach a iných materiáloch.
- Zosilnené magnety z vzácnych kovov pre maximum prídržnej sily.
- S presnosťou na 0.029° (0.0005" / in, 0.5 mm/m)



| Charakteristika produktu | Dĺžka (cm) | Množstvo v balíku | Objednávacie množstvo | Obj.č. | EAN kód |
|------------------------------|------------|-------------------|-----------------------|------------|---------------|
| Torpédová kompaktná vodováha | 7.6 | 1 | 1 | 4932472122 | 4058546325183 |

Mini vodováha



- Ľahká hliníková konštrukcia sa ľahko zmestí za opasok na náradie alebo do vrečka.
- Tuhé akrylové libely. Nárazuvzdorné a odolné voči UV žiareniu.
- Nárazuvzdorné koncové kryty.
- S presnosťou na 0.029° (0.0005" / in, 0.5 mm/m).
- VPA certifikát pre presnosť.



| Charakteristika produktu | Dĺžka (cm) | Množstvo v balíku | Objednávacie množstvo | Obj.č. | EAN kód |
|--------------------------|------------|-------------------|-----------------------|------------|---------------|
| Mini vodováha 10cm | 10 | 1 | 10 | 4932459100 | 4002395283446 |

Zvinovacia značkovacia šnúra

- Lanko s hrúbkou 2 mm zaručuje dobrú viditeľnosť.
- Prevodovka zabezpečuje vysokú odolnosť konštrukcie.
- Prevodovka 4:1 umožňuje rýchle a plynulé navíjanie.
- Veľká kapacita zásobníka kriedy.
- Lhké dopĺňanie vďaka extra veľkému otvoru.
- Lhké zabezpečenie lanka vďaka zámku.

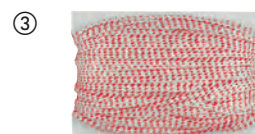

| Charakteristika produktu | Množstvo v baliku | Objednávacie množstvo | Obj.č. | EAN kód |
|--|-------------------|-----------------------|------------|---------------|
| ① Zvinovacia značkovacia šnúra 30 m | 1 | 1 | 4932471634 | 4058546295332 |
| ② Zvinovacia značkovacia šnúra 45 m | 1 | 1 | 4932471635 | 4058546295349 |
| ③ Náhradna zvinovacia značkovacia šnúra 30 m | 1 | 1 | 4932471636 | 4058546295356 |
| Náhradna zvinovacia značkovacia šnúra 45 m | 1 | 1 | 4932471637 | 4058546295363 |

Tesársky uholník

- Vystužený rám.
- Laserom leptané značenie poskytuje vynikajúcu viditeľnosť.
- Presné písárske ryhy pre ľahké značenie.
- Spoločná prevodná tabuľka.
- Značky ako pomôcka pri hľadaní uhla.



| Charakteristika produktu | Dĺžka (cm) | Dĺžka [palce] | Množstvo v baliku | Objednávacie množstvo | Obj.č. | EAN kód |
|-----------------------------|------------|---------------|-------------------|-----------------------|------------|---------------|
| Tesársky uholník metrický | 40 x 60 | - | 1 | 1 | 4932472126 | 4058546325220 |
| Tesársky uholník imperiálny | - | 16 x 24 | 1 | 1 | 4932472125 | 4058546325213 |

Tesársky trojuholník

- Presné písárske ryhy pre ľahké značenie.
- Vysoko viditeľné laserom leptané značenie.
- Podpera na rúry, ktorá pomáha pri rezaní rúrových materiálov.
- Zväčšená šírka pätky pre lepšie držanie.

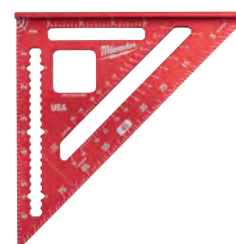

| Charakteristika produktu | Dĺžka (cm) | Dĺžka [palce] | Množstvo v baliku | Objednávacie množstvo | Obj.č. | EAN kód |
|---------------------------------|------------|---------------|-------------------|-----------------------|------------|---------------|
| Tesársky trojuholník metrický | 18 | - | 1 | 1 | 4932472124 | 4058546325206 |
| Tesársky trojuholník imperiálny | - | 7 | 1 | 1 | 4932472123 | 4058546325190 |

INKZALL[™] značkovače

- Zostáva ostrý, nedeformuje sa do tvaru hríba a nezatláča sa.
- Akrylový hrot je ideálny pre drsné povrchy, ako sú OSB dosky a betón.
- Použiteľný na písanie aj po viac ako 72 hodinách bez uzáveru.
- Pre použitie na betón, drevo, kov, preglejku, OSB dosky, plast.
- Použiteľné na mokré, olejové, prašné, hrdzavé povrchy a povrchy s nízkou pevnosťou.
- Rýchle zasychanie – výrazne skrátený čas rozmazateľnosti na PVC a kovových povrchoch.
- Kompaktný dizajn.
- Spoma na pripnutie k bezpečnostnej prilbe, overalom atď.
- Uzáver s jednoduchým otváraním jednou rukou.
- Dizajn Anti-Roll - neodkotúľa sa po povrchu.

| Charakteristika produktu | Farba | Špička | Množstvo v balíku | Objednávacie množstvo | Obj.č. | EAN kód |
|---|---------|-----------|-------------------|-----------------------|------------|---------------|
| ① INKZALL [™] značkovač* | Čierna | 1 mm | 1 | 36 | 48223100 | 045242319473 |
| ② INKZALL [™] značkovač* | Červená | 1 mm | 1 | 36 | 48223170 | 045242355259 |
| ③ INKZALL [™] značkovač | Modrá | 1mm | 1 | 36 | 4932492126 | 4058546414931 |
| ④ INKZALL [™] značkovač | Zelená | 1mm | 1 | 36 | 4932492127 | 4058546414948 |
| ⑤ INKZALL [™] značkovač so stylusovým hrotom | Čierna | 1 mm | 1 | 1 | 48223101 | 045242297436 |
| ⑥ INKZALL [™] pero s tenkým hrotom | Čierna | 0.6 mm | 4 | 1 | 48223154 | 045242479764 |
| ⑦ INKZALL [™] farebné značkovače Modrá, Červená, Zelená, Čierna | | 1 mm | 4 | 1 | 48223106 | 045242333585 |
| ⑧ INKZALL [™] značkovač so zrezaným hrotom | Čierna | 1- 4,8 mm | 1 | 1 | 48223103 | 045242333608 |

* Objednávky sú dodávané v kartóne. Kartón obsahuje: 36 x 48223100. Minimálne množstvo pre objednávku je = 36 ks. Ak je objednané množstvo vyššie ako 36 ks je potrebné objednať násoby 36 ks (tj. 72, 108, 144, 180, atď).



Značkovače INKZALL[™] s plochým hrotom

- Značkovač píše až 72 hodín po odobratí krytky
- Možno použiť na mokré, masťné, zaprášené, hrdzavé povrchy
- Možnosť písania na betón, drevo, kov, OSB a plast
- Rýchloschnúca náplň zabraňuje rozmazaniu na PVC a kovochoch
- Jednoduchšie čítanie z väčšej vzdialenosti vďaka veľkému hrotu.

| Charakteristika produktu | Farba | Špička | Množstvo v balíku | Objednávacie množstvo | Obj.č. | EAN kód |
|--|---------|---------|-------------------|-----------------------|------------|---------------|
| ① INKZALL [™] značkovač so zrezaným hrotom L (3 ks) | Čierna | 6.2 mm | 3 | 1 | 4932471554 | 4058546294533 |
| ② INKZALL [™] značkovač so zrezaným hrotom L | Čierna | 6.2 mm | 1 | 12 | 4932471555 | 4058546294540 |
| ③ INKZALL [™] značkovač so zrezaným hrotom L | Červená | 6.2 mm | 1 | 12 | 4932471556 | 4058546294557 |
| ④ INKZALL [™] značkovač so zrezaným hrotom L | Modrá | 6.2 mm | 1 | 12 | 4932471557 | 4058546294564 |
| ⑤ INKZALL [™] značkovač so zrezaným hrotom XL (1 bal) | Čierna | 14.5 mm | 1 | 1 | 4932471558 | 4058546294571 |
| ⑥ INKZALL [™] značkovač so zrezaným hrotom XL | Čierna | 14.5 mm | 1 | 12 | 4932471559 | 4058546294588 |
| ⑦ INKZALL [™] značkovač so zrezaným hrotom XL | Červená | 14.5 mm | 1 | 12 | 4932471560 | 4058546294595 |
| ⑧ INKZALL [™] značkovač so zrezaným hrotom XL | Modrá | 14.5 mm | 1 | 12 | 4932471561 | 4058546294601 |



INKZALL™ tekuté farebné značkovače

- Značkovač s klapkou.
- Odolný akrylový hrot pre najnáročnejšie podmienky prostredia: povrchová teplota od -10° až + 145° C.
- Funguje aj na tmavých plochách, kde by tradičné značkovače neboli ľahko viditeľné.
- Môže byť použitý aj na drsné, špinavé a masťné povrchy.
- Použitie na betón, čierne rúrky, hliník, PVC, oceľ a nerezovú oceľ, guma a pneumatiky.
- Schne 10 sekúnd
- Značenie odolné voči vode a UV.
- Permanentné značkovače. Označenia s nimi zotrývajú až 6 mesiacov.
- Kovová hlaveň pre trvanlivosť na stavenisku.
- Farbenie bez xylénu.
- Dôležité: Potraсте značkovač spolu s uzáverom. Odstráňte uzáver a opatrne pumpujte smerom hore a dole, kým atrament nezačne prúdiť do hrotu.



| Charakteristika produktu | Farba | Množstvo v balíku | Objednávacie množstvo | Obj.č. | EAN kód |
|-----------------------------|---------|-------------------|-----------------------|------------|---------------|
| ① INKZALL™ tekutý značkovač | Žltá | 1 | 12 | 48223721 | 045242363377 |
| ② INKZALL™ tekutý značkovač | biela | 1 | 12 | 48223711 | 045242363360 |
| ③ INKZALL™ tekutý značkovač | Čierna | 1 | 12 | 48223731 | 045242363384 |
| ④ INKZALL™ tekutý značkovač | Modrá | 1 | 12 | 4932492144 | 4058546415112 |
| ⑤ INKZALL™ tekutý značkovač | Červená | 1 | 12 | 4932492143 | 4058546415105 |



INKZALL™ zvýrazňovače

- Odolný hrot zostane ostrý dlhšiu dobu.
- Neroz mazávajú sa, neroztekajú.
- Netoxický atrament, ASTM D 4236 certifikát.
- Ideálne pre architektonické nákresy, štítky, kancelársky papier.
- Nektóľavý dizajn tela pre lepšiu príľnavosť na hladkom povrchu.
- Konštrukcia so sponou na prilbu: INKZALL™ zvýrazňovače je možné pripnúť k helme, nohavičiam, kombinéze, atď.
- Otvor na zavesenie INKZALL™ zvýrazňovača k opasku.

| Charakteristika produktu | Množstvo v balíku | Objednávacie množstvo | Obj.č. | EAN kód |
|----------------------------------|-------------------|-----------------------|----------|--------------|
| ① INKZALL™ zvýrazňovač - žltý | 5 | 1 | 48223201 | 045242482573 |
| ② INKZALL™ zvýrazňovač - farebný | 5 | 1 | 48223206 | 045242482580 |

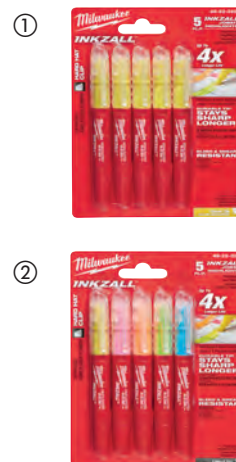

INKZALL™ perá s tenkým hrotom

- Hrot s hrúbkou cca 0,6 mm.
- Odolný voči upchatiu.
- Hlavné aplikácie: označenie štítkov pre elektrické drôty, pridanie komentárov k plánom architektov.

| Charakteristika produktu | Farba | Množstvo v balíku | Objednávacie množstvo | Obj.č. | EAN kód |
|--|------------------------|-------------------|-----------------------|----------|--------------|
| ① INKZALL™ čierne pero s tenkým hrotom | Čierna | 4 | 1 | 48223164 | 045242479818 |
| ② INKZALL™ farebné pero s tenkým hrotom 4 ks | Čierna, Červená, Modrá | 4 | 1 | 48223165 | 045242479825 |



Sklápací univerzálný nôž FASTBACK[™]

- Vysunutie jednou rukou - čepeľ sa dá vyklopiť jednou rukou.
- Integrovaný hák - umožňuje rezanie bez otvorenia noža.
- Výmena čepele bez náradia: šetrí čas na pracovisku.
- Odstraňovač izolácie z drôtov - eliminuje potrebu ďalšieho náradia v pracovnej taške.
- Tenký dizajn - náradie možno uložiť aj vo vrecku.
- Spona na opasok pre ľahké uloženie.



| Charakteristika produktu | Množstvo v balíku | Objednávacie množstvo | Obj.č. | EAN kód |
|--|-------------------|-----------------------|------------|---------------|
| ① FASTBACK [™] kompaktný otočný nôž | 1 | 1 | 4932471356 | 4058546289843 |
| ② Sklápací univerzálný nôž FASTBACK [™] | 1 | 6 | 4932471357 | 4058546289850 |
| ③ FASTBACK [™] sklápací nôž s čepeľou skladovanie | 1 | 1 | 4932471358 | 4058546289867 |

Skladací nôž FASTBACK[™] 5 v 1

- Stlačením a vyklopením sa dá nôž jednoducho otvoriť jednou rukou.
- Čepeľ z nehrdzavejúcej ocele.
- Vložka zámku zaisťuje čepeľ v otvorenej polohe.
- Čiastočne zúbkované ostrie uľahčujúce prepichnutie a roztrhnutie materiálu.
- Skladací nôž obsahuje výklopný držiak 1/4" bitov s obojstranným bitom PH2 a SL.
- Integrovaný otvárač na fľaše.
- Drôtená spona na opasok pre rýchly prístup bez roztrhnutia vrečka.
- Otvor na záves náradia.



| Charakteristika produktu | Množstvo v balíku | Objednávacie množstvo | Obj.č. | EAN kód |
|--|-------------------|-----------------------|------------|---------------|
| FASTBACK [™] skladací nôž 5 v 1 | 1 | 1 | 4932492454 | 4058546418212 |

Úžitkový nôž FASTBACK[™] 6 v 1

- Držiak 1/4" šesťhranných bitov s dvojitém koncom PH2 a SL5.5.
- Otváranie čepele jednou rukou. Používateľ môže jednou rukou vyklopiť čepeľ pre ľahkú aktiváciu.
- Výmena čepele bez použitia náradia. Menej prestojov pri práci kvôli výmene čepele.
- Odizolovač drôtu. Eliminuje potrebu používateľa hľadať ďalšie náradie v taške.
- Spona na opasok pre ľahké skladovanie.
- Integrovaný otvárač na fľaše.

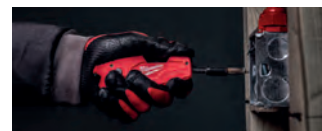

| Charakteristika produktu | Množstvo v balíku | Objednávacie množstvo | Obj.č. | EAN kód |
|--------------------------|-------------------|-----------------------|------------|---------------|
| Úžitkový nôž 6 v 1 | 1 | 1 | 4932478559 | 4058546347529 |

FASTBACK[™] skladací nôž

- Stlač a otoč - jednoručné otváranie umožňuje rýchly prístup k čepeľi.
- Naostriteľná čepeľ z nehrdzavejúcej ocele.
- Zapichávací hrot umožňuje kontrolované zapichnutie a plynulé rezanie.
- Vložka zámku zaisťuje čepeľ v otvorenej polohe.
- Otvor na zavesenie.
- Ľahko odnímateľná spona na opasok pre rýchly prístup bez rozstrapkania vrečka.
- Kompaktná veľkosť pre nosenie vo vrecku.



| Charakteristika produktu | Množstvo v balíku | Objednávacie množstvo | Obj.č. | EAN kód |
|--|-------------------|-----------------------|------------|---------------|
| ① FASTBACK [™] skladací nôž | 1 | 1 | 48221990 | 045242296842 |
| ② FASTBACK [™] maskáčový skladací nôž | 1 | 1 | 4932492375 | 4058546417420 |

Kompaktný vreckový nôž

- Kompaktná veľkosť na nosenie vo vrecku.
- Čepeľ z nehrdzavejúcej ocele, ktorá sa dá opakovane ostríť.
- Prepichávací špička umožňuje kontrolované prepichnutie a hladké rezanie.
- Poistka zaisťuje čepeľ v otvorenej polohe.
- Otvor na zavesenie.

| Charakteristika produktu | Množstvo v balíku | Objednávacie množstvo | Obj.č. | EAN kód |
|------------------------------------|-------------------|-----------------------|------------|---------------|
| ① Kompaktný vreckový nôž | 1 | 1 | 4932478560 | 4058546347536 |
| ② Kompaktný vreckový nôž v stojane | 1 | 10 | 4932492661 | 4058546414115 |



Nôž s pevnou čepeľou

- Univerzálny nôž pre širokú škálu prác.
- Čepeľ z nehrdzavejúcej ocele s dĺžkou 101 mm, optimalizovaná pre zachovanie ostroty.
- Celokovová čepeľ zaručuje odolnosť pri náročných rezoch.
- Ergonomická rukoväť pre bezpečné uchopenie.
- Otvor pre upevnenie závesu náradia.



| Charakteristika produktu | Množstvo v balíku | Objednávacie množstvo | Obj.č. | EAN kód |
|--------------------------|-------------------|-----------------------|------------|---------------|
| Nož s pevnou čepeľou | 1 | 1 | 4932464828 | 4058546227739 |

Zakrivený nôž s pevnou čepeľou

- Zahnutá čepeľ z nehrdzavejúcej ocele - ideálna na odstraňovanie izolácie.
- Čepeľ z nehrdzavejúcej ocele je optimalizovaná tak, aby zostala ostrejšia dlhšie.
- Čepeľ prechádza celou dĺžkou rukoväte - zvýšená odolnosť konštrukcie noža.
- Veľká, ergonomická rukoväť - umožňuje prácu v ochranných rukavičiach.
- Otvor pre upevnenie závesu náradia.
- Odolné tvarované puzdro so sponou na opasok pre rýchly prístup.



| Charakteristika produktu | Množstvo v balíku | Objednávacie množstvo | Obj.č. | EAN kód |
|--------------------------------|-------------------|-----------------------|------------|---------------|
| Zakrivený nôž s pevnou čepeľou | 1 | 1 | 4932464829 | 4058546227746 |

HARDLINE™ skladacie nože

- Premium D2 čepeľ z ocele zabezpečuje lepšiu odolnosť proti korózii. Vysoká pevnosť a odolnosť proti opotrebovaniu, zostane ostrý dlhšiu dobu.
- Hladké / zúbkované ostrie 75 mm a bodací hrot. Ideálne pre trhanie materiálu a špička umožňuje kontrolované zapichávanie.
- Skladacie otváranie a ložiskový systém: je možné ho otvoriť iba s 2 rukami.
- Otvárateľný zámok ocelového rámu zaisťuje čepeľ v otvorenej polohe.
- Sklená nylonová rukoväť s nerezovou oceľou.
- Vysúvací zámok zaisťuje čepeľ v otvorenej polohe
- Otvor na zavesenie.
- Obojstranná spona na opasok umožňuje používanie ľavou alebo pravou rukou.



| Charakteristika produktu | Typ kotúča/pilového listu | Množstvo v balíku | Objednávacie množstvo | Obj.č. | EAN kód |
|--|---------------------------|-------------------|-----------------------|------------|---------------|
| ① HARDLINE™ skladací nôž 75 mm - hladký | Hladký | 1 | 1 | 48221994 | 045242477043 |
| ② HARDLINE™ skladací nôž 75 mm - zúbkovaný | Zúbkovaný | 1 | 1 | 48221998 | 045242359165 |
| ③ HARDLINE™ skladací nôž 64mm - hladký | Hladký | 1 | 1 | 4932492452 | 4058546418199 |
| ④ HARDLINE™ skladací nôž 89mm - hladký | hladký | 1 | 1 | 4932492453 | 4058546418205 |



HARDLINE[™] Nôž s pevnou čepeľou

- Ostrie 12 cm z ocele AUS-8 - z veľmi pevnej, nehrdzavejúcej, oxidovanej ocele.
- Čepeľ prechádza celou dĺžkou rukoväte - zvýšená odolnosť konštrukcie noža.
- Ergonomická rukoväť pre bezpečné uchopenie a otvor pre upevnenie závesu náradia.
- Odolné viacpolohové puzdro pre flexibilné možnosti prenášania a rýchly prístup.



| Charakteristika produktu | Množstvo v balíku | Objednávacie množstvo | Obj.č. | EAN kód |
|--|-------------------|-----------------------|------------|---------------|
| HARDLINE [™] nôž s pevnou čepeľou | 1 | 1 | 4932464830 | 4058546227753 |

Úžitkový nôž s pevnou čepeľou

- Tento nôž s pevnou čepeľou je navrhnutý pre optimálnu retenciu a trvanlivosť ostria.
- Výmena nožov bez náradia: šetrí čas výmeny nožov. Skrutkový mechanizmus umožňuje rýchlu výmenu čepele bez použitia ďalších nástrojov.
- Úložný priestor čepele pojme až 5 čepeľí pohodlne vo vnútri rukoväte.
- Očko pre upevnenie závesu náradia.
- Heavy Duty: Odolné celokovové telo.



| Charakteristika produktu | Množstvo v balíku | Objednávacie množstvo | Obj.č. | EAN kód |
|-------------------------------|-------------------|-----------------------|------------|---------------|
| Úžitkový nôž s pevnou čepeľou | 1 | 1 | 4932471361 | 4058546289898 |

Nôž so zasúvacou čepeľou

NOVÉ

- Postranná posuvná aktivácia čepele - zabráni samovoľnému vysunutiu čepele.
- Odstraňovač izolácie z drôtov - eliminuje potrebu ďalšieho náradia v pracovnej taške.
- Výmena čepele bez náradia - šetrí čas na pracovisku.
- Integrovaný zásobník na 5 náhradných čepeľí.
- Heavy Duty pogumované celokovové telo noža pre pohodlné držanie a zníženie nebezpečenstva vyklznutia z ruky.

①



②



| Charakteristika produktu | Množstvo v balíku | Objednávacie množstvo | Obj.č. | EAN kód |
|----------------------------|-------------------|-----------------------|------------|---------------|
| ① Kompaktný zasúvací nôž | 1 | 1 | 4932492379 | 4058546417468 |
| ② Nôž so zasúvacou čepeľou | 1 | 1 | 4932492378 | 4058546417451 |

Samozatahovaci bezpečnostný nôž

- Automatické zasunutie: Pri uvoľnení tlačidla sa čepeľ automaticky zasunie.
- Možnosť nastavenia čepele v dvoch pozíciách pre kontrolu hĺbky rezu.
- Zásobník na 5 náhradných čepeľí, skladovanie pohodlne vo vnútri rukoväte.
- Výmena čepele bez použitia nástrojov: šetrí čas pri výmene čepeľí. Mechanizmus s krídlovou maticou umožňuje rýchlu výmenu čepele bez použitia ďalších nástrojov.
- Heavy Duty: odolné celokovové telo.
- Odstraňovač izolácie z drôtov. Eliminuje potrebu ďalšieho náradia v pracovnej taške. Pre rezanie drôtov až do Ø 5 mm².



| Charakteristika produktu | Množstvo v balíku | Objednávacie množstvo | Obj.č. | EAN kód |
|---------------------------------|-------------------|-----------------------|------------|---------------|
| Samozatahovaci bezpečnostný nôž | 1 | 1 | 4932471360 | 4058546289881 |

Ostrie k univerzálnym nožom

- Mikrokarbidový kov pre dlhšiu životnosť.
- Optimalizovaná geometria rezného uhla pre väčšiu ostrosť.
- Extra vybrúsená rezná hrana pre čistejšie rezy.
- Nože sú bezpečne uložené v boxe, ľahko prístupné.

| Charakteristika produktu | Celková dĺžka (mm) | Výška (mm) | Množstvo v balíku | Objednávacie množstvo | Obj.č. | EAN kód |
|---------------------------------------|--------------------|------------|-------------------|-----------------------|-----------------|--------------|
| ① Úžitkové nože na všeobecné použitie | 62 | 19 | 50 | 1 | 48221950 | 045242344444 |
| | | | 5 | 1 | 48221905 | 045242268061 |
| ② Úžitkové nože s hákom | 62 | 19 | 50 | 1 | 48221952 | 045242286980 |
| ③ Úžitkové nože na kartón (okružle) | 62 | 19 | 5 | 1 | 48221934 | 045242286942 |



Nože so segmentovou čepeľou

- Kovový zámok* pre max. odolnosť a dlhšiu životnosť.
- Zámok s rýchlozávitom*, ktorý umožňuje rýchlejšie nastavenie čepele.
- Vysúvanie s automatickou aretáciou** pre rýchlejšie nastavenie.
- Odlamovacia priehradková objímka** odlamuje segmenty čepele
- Tvarovaná rukoväť zaisťuje nekĺzavý úchop a je odolná proti acetónu.
- Mikrokarbidová čepeľ pre dlhšiu životnosť, zvýšenú ostrosť a čisté rezy.

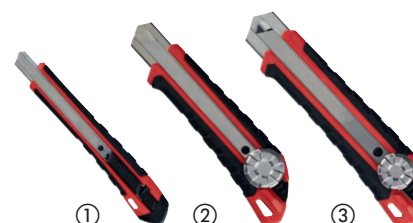

| Charakteristika produktu | Šírka pilového listu (mm) | Počet segmentov čepele | Množstvo v balíku | Objednávacie množstvo | Obj.č. | EAN kód |
|------------------------------------|---------------------------|------------------------|-------------------|-----------------------|-----------------|--------------|
| ① Nôž so segmentovou čepeľou 9 mm | 9 | 13 | 1 | 1 | 48221960 | 045242296811 |
| ② Nôž so segmentovou čepeľou 18 mm | 18 | 8 | 1 | 1 | 48221961 | 045242296798 |
| ③ Nôž so segmentovou čepeľou 25 mm | 25 | 7 | 1 | 1 | 48221962 | 045242296828 |

Segmentové čepele

- Robustný opakovane použiteľný zásobník s jednoduchým prístupom k čepeľiam.
- Optimalizovaná geometria uhlu rezu pre ostré a presnejšie rezy.
- Mikrokarbidový kov pre dlhšiu životnosť.
- Presne nabrúsené rezné hrany pre čistejšie rezy.

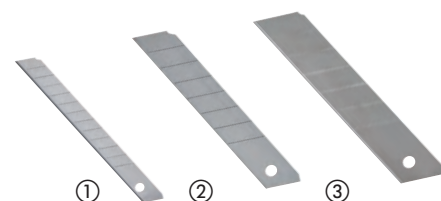

| Charakteristika produktu | Šírka pilového listu (mm) | Počet segmentov čepele | Množstvo v balíku | Objednávacie množstvo | Obj.č. | EAN kód |
|---------------------------|---------------------------|------------------------|-------------------|-----------------------|-------------------|---------------|
| ① Segmentové čepele 9 mm | 9 | 13 | 10 | 1 | 4932480106 | 4058546403911 |
| ② Segmentové čepele 18 mm | 18 | 8 | 10 | 1 | 4932480107 | 4058546403928 |
| ③ Segmentové čepele 25 mm | 25 | 7 | 10 | 1 | 4932480108 | 4058546403935 |

Kompaktný brúsič nožov

NOVÉ

- Tri spôsoby ostrenia na ťažšie, ľahšie a zúbkované ostrie.
- Otvor na prst na ľahšie držanie a lepšiu kontrolu.
- Magnet na pohodlné skladovanie.
- Vysokokontrastné identifikačné značky v prednej a zadnej časti pre ľahšiu čitateľnosť.
- Všestranné použitie na nože a nožnice.
- Otvor na záves náradia pre jednoduché pripavenie k bezpečnostnému sortimentu MILWAUKEE®, ktorý umožňuje použitie vo výškach.



| Charakteristika produktu | Množstvo v balíku | Objednávacie množstvo | Obj.č. | EAN kód |
|--------------------------|-------------------|-----------------------|-------------------|---------------|
| Kompaktný brúsič nožov | 1 | 6 | 4932478562 | 4058546347550 |

PVC píľky

- Kovový dizajn rukoväte pre najlepšiu trvanlivosť vo svojej triede.
- Výmena listov bez náradia: až 10x rýchlejšia výmena listov.
- Rukoväť s krytom pre väčšie pohodlie.
- Kompaktný dizajn.



| Charakteristika produktu | Množstvo v balíku | Objednávacie množstvo | Obj.č. | EAN kód |
|------------------------------------|-------------------|-----------------------|----------|--------------|
| PVC píľka | 1 | 1 | 48220212 | 045242467518 |
| Náhradný píľový list pre PVC píľky | 1 | 1 | 48220222 | 045242467532 |

Kompaktná píľka na kov

- Výmena plátkov bez nástroja pre 10 x rýchlejšiu výmenu.
- Kompaktný dizajn, ideálny pre všestranné rezanie v úzkych priestoroch.
- Nastaviteľná dĺžka plátkov pre ľahšie rezanie.
- Gumou pokrytá rukoväť pre väčšie pohodlie.
- Kompatibilné s plátkami 12".
- Dodáva sa s 12" / 24 TPI píľovými plátkami.



| Charakteristika produktu | Množstvo v balíku | Objednávacie množstvo | Obj.č. | EAN kód |
|--------------------------|-------------------|-----------------------|----------|--------------|
| Kompaktná píľka na kov | 1 | 1 | 48220012 | 045242204571 |

Sklápacia ručná píľka

- Zväčšený koniec rukoväti na ľahšie a pohodlnejšie zanáranie.
- Možno ju použiť so všetkými 150 mm píľovými listami SAWZALL[™] a je kompatibilná so všetkými píľovými listami SAWZALL[™] na opakované rezanie.
- Výmena píľového listu bez použitia náradia.
- Skladací list pre jednoduchšie a bezpečnejšie skladovanie.



| Charakteristika produktu | Dĺžka píľového plátku (mm) | Množstvo v balíku | Objednávacie množstvo | Obj.č. | EAN kód |
|--------------------------|----------------------------|-------------------|-----------------------|------------|---------------|
| Sklápacia ručná píľka | 150 | 1 | 1 | 4932492812 | 4058546476830 |

Píľka na kov

- Tvrdý kovový rám, podporuje vyššie napätie (25.000 psi / 250 lbs).
- Rukoväť zaisťuje bezpečné uchopenie a pohodlie pre užívateľa.
- Interné úložisko píľových listov.
- Dodáva sa s 12" / 24 TPI píľovými listami.



| Charakteristika produktu | Množstvo v balíku | Objednávacie množstvo | Obj.č. | EAN kód |
|----------------------------------|-------------------|-----------------------|------------|---------------|
| Píľka na kov | 1 | 1 | 48220050 | 045242362226 |
| Náhradné čepele pre píľku na kov | 10 | 5 | 4932493923 | 4058546510831 |

Rašpľová zapichovacia píla

- 150 mm čepeľ pre omietky / sadrokartónové dosky. Vďaka extra silnej hrubej čepeľi je odolnejšia pre ponorné rezy.
- Ochranná vrstva proti korózii.
- Gumová rukoväť. Zvýšené pohodlie a zníženie nebezpečenstva vykĺznutia ruky.
- Rašpľovanie dier. Umožňuje rýchlo rozšíriť otvory alebo vyrovnávať drsné hrany.



| Charakteristika produktu | Množstvo v balíku | Objednávacie množstvo | Obj.č. | EAN kód |
|------------------------------|-------------------|-----------------------|------------|---------------|
| ① Rašpľová zapichovacia píla | 1 | 1 | 4932479783 | 4058546375775 |
| ② Sada na sadrokartón (2 ks) | 2 | 1 | 4932479784 | 4058546375782 |

Pracovné nožnice

- Rezná plocha z karbidu železa zaručuje maximálnu odolnosť. Dlhšia životnosť než nehrdzavejúca oceľ.
- Pochrómované čepele zaisťujú maximálnu ochranu voči hrdzi.
- Celokovové jadro: celá rukoväť je vytvorená z kovu, čo chráni pred ich poškodením.
- Technológia blokovania skrutiek chráni čepele pred uvoľnením a zaisťuje presné rezy.
- Veľké oká rukoväte umožňujú používanie v rukaviciach.
- Drážka pre ukazovák poskytuje väčšie pohodlie.
- Laserom vytvorené pravítko na okraji čepele umožňuje merať a rezať zároveň.
- Pracovné vyklonené nožnice vybavené čepeľami s mikrovúbkovaním zaručujú maximálnu odolnosť a lepšie uchopenie.
- Pracovné nožnice s čepeľou v uhle 60° umožňujú držať ruku nad rezaným materiálom.

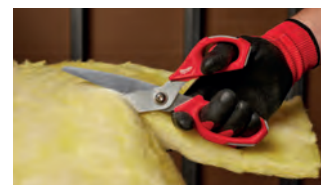

| Charakteristika produktu | Celková dĺžka (mm) | Dĺžka pilového plátku (mm) | Hmotnosť (g) | Množstvo v balíku | Objednávacie množstvo | Obj.č. | EAN kód |
|----------------------------|--------------------|----------------------------|--------------|-------------------|-----------------------|------------|---------------|
| ① Rovné pracovné nožnice | 230 | 95 | 180 | 1 | 1 | 4932479409 | 4058546372033 |
| ② Vyhnuté pracovné nožnice | 240 | 115 | 230 | 1 | 1 | 4932479410 | 4058546372040 |

Elektrikárske nožnice

- Drážka na rezanie kábla pre väčší pákový efekt.
- Zaoblená drážka umožňuje ľahké odizolovanie drôtu.
- Krimpovačka káblov na krimpovanie do 6 mm.
- Nastaviteľná uťahovacia skrutka umožňuje nastaviť požadovaný odpor.
- Držiak náradia s popruhom na opasok pre jednoduché skladovanie.



| Charakteristika produktu | Množstvo v balíku | Objednávacie množstvo | Obj.č. | EAN kód |
|--------------------------|-------------------|-----------------------|------------|---------------|
| Elektrikárske nožnice | 1 | 1 | 4932478620 | 4058546348137 |

Nožnice na plech

- Umožňujú používateľovi strihať plech s ľahkosťou a menším rizikom poranenia.
- Zúbkované strihacie čeluste zabraňujú sklznutiu nožnice pri strihaní.
- Menej únavy aj pri strihaní hrubších materiálov. Dizajn so zloženým pákovým efektom.
- Torzná pružina otvára čeluste automaticky počas strihania, pre rýchlejšie strihanie a menej namáhavú prácu.
- Pochrómovaním pred hrdzou chránené čeluste predlžujú životnosť. Extra tvrdené 65 HRC.
- Vyrobené z upravovanej legovanej ocele pre najlepšiu odolnosť - CrM ocel.
- Zafixovanie jednou rukou.
- Dizajn so zahĺbenými skrutkami.
- Tri typy podľa smeru strihania - farebné označenie na rukoväti.
- Ergonomické a odolné pogumované rukoväte pridávajú komfort a vydržia dlhšie.
- Nožnice na plech aviation - pre krátke rovné a oblúkové rezy. Ideálne pre rezy úzkym priemerom a pre zárezy.
- Vyosené nožnice - pre nepretržité rovné alebo zakrivené rezy. Posun drážky: 45° - drží ruku používateľa ďaleko od obrobku.
- Extra dlhé nožnice na plech: umožňujú dlhšie a rovnejšie rezy na jeden záber.

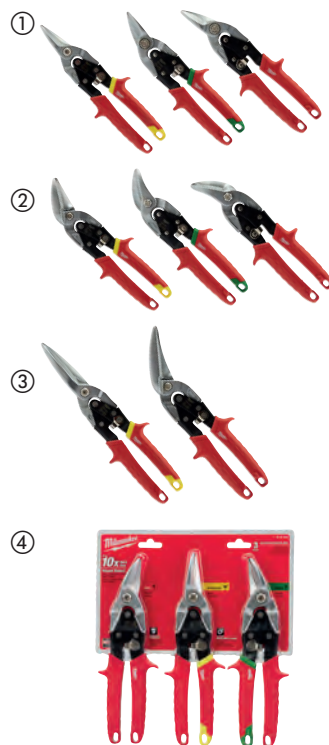

| Smer strihania | Celková dĺžka (mm) | Dĺžka hrany (mm) | Max. kapacita rezania - hliník (mm) | Max. kapacita rezania - nerezová ocel (mm) | Hmotnosť (g) | Množstvo v baliku | Objednávacie množstvo | Obj.č. | EAN kód |
|--|--------------------|------------------|-------------------------------------|--|--------------|-------------------|-----------------------|----------|--------------|
| ① Nožnice na plech aviation - pre krátke rovné a oblúkové rezy. Ideálne pre rezy úzkym priemerom a pre zárezy. | | | | | | | | | |
| Priame (žlté) | 260 | 31 | 1.0 | 0.6 | 430 | 1 | 1 | 48224530 | 045242503643 |
| Pravé (zelené) | 260 | 31 | 1.0 | 0.6 | 430 | 1 | 1 | 48224520 | 045242503636 |
| Ľavé (červené) | 260 | 31 | 1.0 | 0.6 | 430 | 1 | 1 | 48224510 | 045242503629 |
| ② Vyosené nožnice - pre nepretržité rovné alebo zakrivené rezy. Posun drážky: 45° - drží ruku používateľa ďaleko od obrobku. | | | | | | | | | |
| Rovné (žlté) | 260 | 37 | 1.0 | 0.6 | 430 | 1 | 1 | 48224532 | 045242503674 |
| Vpravo (zelené) | 260 | 30 | 1.0 | 0.6 | 430 | 1 | 1 | 48224522 | 045242503667 |
| Vľavo (červené) | 260 | 30 | 1.0 | 0.6 | 430 | 1 | 1 | 48224512 | 045242503650 |
| ③ Extra dlhé nožnice na plech: umožňujú dlhšie a rovnejšie rezy na jeden záber. | | | | | | | | | |
| Priamo (žltá) | 310 | 76 | 1.0 | 0.6 | 450 | 1 | 1 | 48224537 | 045242503681 |
| Vľavo (vyklonené) | 290 | 63 | 1.0 | 0.6 | 450 | 1 | 1 | 48224538 | 045242503698 |
| ④ Nožnice na plech sada 3 ks | | | | | | | | | |
| 48224510, 48224530 and 48224520 | | | | | | 3 | 1 | 48224533 | 045242503735 |



Mini rezačka na medené rúry

- Naprojektovaný a vyrobený s maximálnym dopasovaním rezacieho mechanizmu.
- Chrómované valčeky zaručujú trvácnosť a chránia pred hrdzou, čo predlžuje životnosť.
- Vďaka pohodlnej rúčke je nastavovanie rýchlejšie a používanie jednoduchšie.
- Kompaktná veľkosť na rezanie rúr v málo dostupných, tesných miestach.



| Charakteristika produktu | Max. kapacita rezania v medenej rúrke (mm) | Množstvo v balíku | Objednávacie množstvo | Obj.č. | EAN kód |
|-----------------------------------|--|-------------------|-----------------------|----------|--------------|
| Mini rezačka na medené rúry 15 mm | 3 - 15 | 1 | 1 | 48229250 | 045242521210 |
| Mini rezačka na medené rúry 22 mm | 3 - 22 | 1 | 1 | 48229258 | 045242521258 |
| Mini rezačka na medené rúry 28 mm | 3 - 28 | 1 | 1 | 48229251 | 045242521227 |



Rezačka na medené rúry

- Vytvorený na rovné, čisté rezanie.
- Štyri valčeky zaručujú presné rezanie a predchádzajú kĺzaniu po materiály.
- Chrómované valčeky zaručujú trvácnosť a chránia pred hrdzou, čo predlžuje životnosť.
- Plynulé nastavenie.
- Integrovaný nástroj na čistenie.
- Náhradná čepeľ v koliesku.



| Charakteristika produktu | Max. kapacita rezania v medenej rúrke (mm) | Množstvo v balíku | Objednávacie množstvo | Obj.č. | EAN kód |
|------------------------------|--|-------------------|-----------------------|----------|--------------|
| Rezačka na medené rúry 28 mm | 3 - 28 | 1 | 1 | 48229259 | 045242521265 |
| Rezačka na medené rúry 42 mm | 3 - 42 | 1 | 1 | 48229252 | 045242521234 |
| Rezačka na medené rúry 67 mm | 16 - 67 | 1 | 1 | 48229253 | 045242521241 |
| Vymeniteľné ostrie | | 3 | 1 | 48224257 | 045242356263 |



Nože pre rezačku medených rúrok

- Vymeniteľné nože pre rezačku rúrok

| Charakteristika produktu | Množstvo v balíku | Objednávacie množstvo | Obj.č. | EAN kód |
|---------------------------------|-------------------|-----------------------|----------|--------------|
| Rezacie kolieska na medené rúry | 2 | 1 | 48224256 | 045242356256 |



Vystružovacie pero

- Zabezpečuje ľahké odihlenie medených rúrok a PVC
- Celokovové prevedenie pre trvanlivosť v náročných pracovných podmienkach
- Nôž s tepelnou a povrchovou úpravou pre dlhšiu životnosť
- Spona odolná proti vykĺznutiu umožňuje jednoduché uloženie vo vrecku užívateľa alebo v kufrí pre

| Charakteristika produktu | Množstvo v balíku | Objednávacie množstvo | Obj.č. | EAN kód |
|--------------------------|-------------------|-----------------------|----------|--------------|
| Vystružovacie pero | 1 | 1 | 48224255 | 045242356249 |



Rezačka plastu

- Reže PEX, PB, MDP, PE, plastové elektrické vedenia, pneumatické potrubie, plastové prepadové potrubie, gumené hadice, silikónové hadice do Ø 25 mm.
- Čepel v tvare V umožňuje rýchle a rovné rezy; zabraňuje rozdrveniu materiálu.
- Vymeniteľná čepel z nehrdzavejúcej ocele.
- Robustná konštrukcia: Kovové jadro od hlavy až po rukoväť pre maximálnu životnosť.
- Uzamykací mechanizmus pomocou jednej ruky, nástroj vo vrecku zostáva zatvorený, pružinové, ale jednoduché otváranie.
- Hlava odolná voči korózii.



| Charakteristika produktu | Max. kapacita rezania - priemer trúbky (mm) | Množstvo v balíku | Objednávacie množstvo | Obj.č. | EAN kód |
|-----------------------------------|---|-------------------|-----------------------|------------|---------------|
| Rezačka plastu | 25 | 1 | 1 | 4932479407 | 4058546372019 |
| Náhrada plastového rezacieho noža | - | 1 | 1 | 4932479408 | 4058546372026 |



Račňové nožnice na plast

- Rezač z nerezovej ocele pre dlhšiu životnosť a odolnosť proti hrdzi
- Komfortné rukoväte pre pracovné pohodlie
- Ľahko vymeniteľné nože pre rýchlu prácu
- Kovový zámok ovládaný jednou rukou
- Dierka na šnúrku na zavesenie, zlepšená bezpečnosť pri práci
- Nože sú vymeniteľné
- Vhodné pre: PVC, CPVC, PEX, PP, PB, PVDF, PE.

| Charakteristika produktu | Max. kapacita rezania - priemer trúbky (mm) | Množstvo v balíku | Objednávacie množstvo | Obj.č. | EAN kód |
|--|---|-------------------|-----------------------|------------|---------------|
| 1 Račňové nožnice na plast 42 mm | 42 | 1 | 1 | 4932464172 | 4058546221171 |
| 1 Račňové nožnice na plast 63 mm | 63 | 1 | 1 | 4932464173 | 4058546221188 |
| 2 Račňové nožnice na plast čepel 42 mm | | 1 | 1 | 48224211 | 045242477012 |
| 2 Račňové nožnice na plast čepel 63 mm | | 1 | 1 | 48224216 | 045242477036 |



Nožnice na káble

- Najlepšia kvalita rezov vo svojej triede : skosená čeľusť hlavy. Presné a hladké rezanie káblov.
- Komfortná rukoväť: Pohodlnejšia ako plastová. Guma sa nebude odlúpať.
- Kovaný design: Má dobrú trvanlivosť aj v nevhodnom prostredí.
- Ochrana proti korózii: povrchová úprava chráni pred koróziou.



| Charakteristika produktu | Množstvo v balíku | Objednávacie množstvo | Obj.č. | EAN kód |
|--------------------------|-------------------|-----------------------|----------|--------------|
| Nožnice na káble | 1 | 1 | 48226104 | 045242356140 |



Pákové štiepacie kliešte

- Britý kliešti z kovanej ocele poskytujú pevnú a odolnú strihaciu hranu
- Rukoväte s pohodlným úchopom sa nebudú uvoľňovať a preklzávať.
- Nastavovacia skrutka ostria zaručuje vysoký výkon a dlhšiu prevádzkovú životnosť.

| Charakteristika produktu | Šírka pilového listu (mm) | Max. priemer rezania do materiálu HRC 31 [Max. Ø mm] | Max. priemer rezania do materiálu HRC 48 [Max. Ø mm] | Množstvo v balíku | Objednávacie množstvo | Obj.č. | EAN kód |
|------------------------------|---------------------------|--|--|-------------------|-----------------------|------------|---------------|
| 14" pákové štiepacie kliešte | 13 | 8 | 5 | 1 | 1 | 4932464827 | 4058546227722 |
| 24" pákové štiepacie kliešte | 13 | 11 | 8 | 1 | 1 | 4932464826 | 4058546227715 |



Teleskopické pákové štiepacie kliešte

- Rukoväte POWERMOVE™ môžu byť predĺžené, čo zaručuje ľahšie strihanie pri náročných aplikáciách
- Britý kliešti z kovanej ocele poskytujú pevnú a odolnú strihaciu hranu.
- Otočná hlava umožňuje nastavenie uhlu.
- Rukoväte s pohodlným úchopom sa nebudú uvoľňovať a preklzávať.
- Otvory pre závesnú šnúрку.

| Charakteristika produktu | Šírka pilového listu (mm) | Max. priemer rezania do materiálu HRC 31 [Max. Ø mm] | Max. priemer rezania do materiálu HRC 48 [Max. Ø mm] | Množstvo v balíku | Objednávacie množstvo | Obj.č. | EAN kód |
|---|---------------------------|--|--|-------------------|-----------------------|------------|---------------|
| 14" / 18" teleskopické pákové štiepacie kliešte | 13 | 8 | 5 | 1 | 1 | 4932464850 | 4058546227951 |
| 24" / 30" teleskopické pákové štiepacie kliešte | 13 | 11 | 8 | 1 | 1 | 4932464851 | 4058546227968 |



Odstraňovač klinec

- Špeciálny nástroj umožňuje ľahké odstránenie klinec s obmedzeným poškodením povrchu.
- Nízko profilová čelusť pre dosiahnutie aj tých najpriliehajúcejších klinec.
- Uchopenie rukoväte výrazne znižuje vibrácie.

| Charakteristika produktu | Dĺžka (cm) | Množstvo v balíku | Objednávacie množstvo | Obj.č. | EAN kód |
|--------------------------|------------|-------------------|-----------------------|------------|---------------|
| 9" odstraňovač klinec | 22.86 | 1 | 1 | 4932478249 | 4058546344269 |
| 10" odstraňovač klinec | 25.40 | 1 | 1 | 4932478250 | 4058546344276 |
| 12" odstraňovač klinec | 30.48 | 1 | 1 | 4932478251 | 4058546344283 |



Odstraňovač lišt

- Nízko profilová čelusť pre ľahké zasunutie medzi lišty/soklové lišty a steny.
- Špeciálny nástroj umožňuje ľahké odstránenie klinec s obmedzeným poškodením povrchu.
- Uchopenie rukoväte výrazne znižuje vibrácie.

| Charakteristika produktu | Dĺžka (cm) | Množstvo v balíku | Objednávacie množstvo | Obj.č. | EAN kód |
|--------------------------|------------|-------------------|-----------------------|------------|---------------|
| 10" odstraňovač lišt | 25.40 | 1 | 1 | 4932478252 | 4058546344290 |



Demolačná tyč

- Skosená hrana zlepšuje pákový efekt a prístupnosť pri vyťahovaní klincov, dvíhaní alebo páčení.
- Vyťahovák klincov/svoriek ľahko odstráni klince a svorky bez poškodenia podlahy alebo okolitých materiálov.
- Vystužený úderný jazyk pre extra prienik do materiálu pomocou kladiva.



| Charakteristika produktu | Dĺžka (cm) | Množstvo v balíku | Objednávacie množstvo | Obj.č. | EAN kód |
|--------------------------|------------|-------------------|-----------------------|------------|---------------|
| 12" demolačná tyč | 30.48 | 1 | 1 | 4932478253 | 4058546344306 |
| 15" demolačná tyč | 38.1 | 1 | 1 | 4932478254 | 4058546344313 |
| 53 cm demolačné páčidlo | 53.3 | 1 | 1 | 4932492778 | 4058546476496 |



Oceľové tesárske kladivo

- Rukoväť Shockshiled redukuje slabé vibrácie
- Rovné/RIP pazúry na páčenie a demolačné práce
- Magnetická časť na klince pre bezpečnejšie aplikácie
- Bočný vyťahovák klincov
- Konštrukcia rukoväte I-Beam odoláva ohýbaniu pri páčení
- Precízna rovnováha pre lepšiu manipuláciu



| Charakteristika produktu | Množstvo v balíku | Objednávacie množstvo | Obj.č. | EAN kód |
|--------------------------------|-------------------|-----------------------|------------|---------------|
| 450 g Oceľové tesárske kladivo | 1 | 1 | 4932478653 | 4058546348465 |
| 570 g Oceľové tesárske kladivo | 1 | 1 | 4932478654 | 4058546348472 |



Oceľové tesárske kladivo zahnuté

- Rukoväť Shockshield redukuje slabé vibrácie
- Zakrivené pazúrové kladivo znižuje poškodenie pri vyťahovaní klincov
- Magnetická časť na klince pre bezpečnejšie aplikácie
- Bočný vyťahovák klincov
- Konštrukcia rukoväte I-Beam odoláva ohýbaniu pri páčení
- Precízna rovnováha pre lepšiu manipuláciu



| Charakteristika produktu | Množstvo v balíku | Objednávacie množstvo | Obj.č. | EAN kód |
|--|-------------------|-----------------------|------------|---------------|
| 450 g Oceľové tesárske kladivo zahnuté | 1 | 1 | 4932478655 | 4058546348489 |
| 570 g Oceľové tesárske kladivo zahnuté | 1 | 1 | 4932478656 | 4058546348496 |

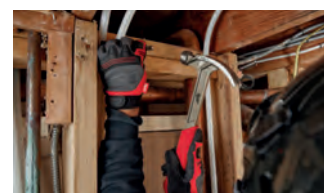

Zahnuté kladivo so sklolaminátovou rukoväťou

- Sklolaminátová ergonomicky tvarovaná rukoväť
- Tvarovaná rukoväť pre lepší úchop a zníženie vibrácií
- Zakrivené kladivo znižuje poškodenie pri vyťahovaní klinecov
- Magnetická časť na klince pre bezpečnejšie aplikácie
- Presné vyváženie pre lepšiu manipuláciu



| Charakteristika produktu | Množstvo v baliku | Objednávacie množstvo | Obj.č. | EAN kód |
|--|-------------------|-----------------------|------------|---------------|
| Zahnuté kladivo so sklolaminátovou rukoväťou 450 g | 1 | 1 | 4932478657 | 4058546348502 |
| Zahnuté kladivo so sklolaminátovou rukoväťou 570 g | 1 | 1 | 4932478658 | 4058546348519 |



Zahnuté kladivo s rukoväťou Hickory

- Rukoväť Hickory poskytuje nízke vibrácie
- Zakrivené pazúrové kladivo znižuje poškodenie pri vyťahovaní klinecov
- Magnetický úchyt na klince pre bezpečnejšiu manipuláciu.
- Presné vyváženie pre lepšiu manipuláciu



| Charakteristika produktu | Množstvo v baliku | Objednávacie množstvo | Obj.č. | EAN kód |
|---|-------------------|-----------------------|------------|---------------|
| Zahnuté kladivo s rukoväťou Hickory 450 g | 1 | 1 | 4932478659 | 4058546348526 |
| Zahnuté kladivo s rukoväťou Hickory 570 g | 1 | 1 | 4932478660 | 4058546348533 |

Zámočnicke kladivo so sklolaminátovou rukoväťou

- Posilnená rukoväť zo skleneného vlákna
- Tvarovaná rukoväť pre lepšie uchopenie a zníženie vibrácií
- Zosilnené pripojenie hlavy pre väčšiu odolnosť
- Precízna rovnováha pre lepšiu manipuláciu
- DIN 1041



| Charakteristika produktu | Množstvo v baliku | Objednávacie množstvo | Obj.č. | EAN kód |
|---|-------------------|-----------------------|------------|---------------|
| Kladivo so sklolaminátovou rukoväťou 200 g | 1 | 1 | 4932478661 | 4058546348540 |
| Kladivo so sklolaminátovou rukoväťou 300 g | 1 | 1 | 4932478662 | 4058546348557 |
| Kladivo so sklolaminátovou rukoväťou 500 g | 1 | 1 | 4932478663 | 4058546348564 |
| Kladivo so sklolaminátovou rukoväťou 800 g | 1 | 1 | 4932478664 | 4058546348571 |
| Kladivo so sklolaminátovou rukoväťou 1000 g | 1 | 1 | 4932478665 | 4058546348588 |



Zámočnicke kladivo s rukoväťou Hickory

- Hickory rukoväť zabezpečuje nízke vibrácie
- Pripojenie hlavy je zosilnené pre väčšiu odolnosť
- Presné vyváženie pre lepšiu manipuláciu
- DIN 1041



| Charakteristika produktu | Množstvo v balíku | Objednávacie množstvo | Obj.č. | EAN kód |
|---|-------------------|-----------------------|------------|---------------|
| Zámočnicke kladivo s rukoväťou Hickory 200 g | 1 | 1 | 4932478666 | 4058546348595 |
| Zámočnicke s rukoväťou Hickory 300 g | 1 | 1 | 4932478667 | 4058546348601 |
| Zámočnicke s rukoväťou Hickory 500 g | 1 | 1 | 4932478668 | 4058546348618 |
| Zámočnicke s rukoväťou Hickory 800 g | 1 | 1 | 4932478669 | 4058546348625 |
| Zámočnicke kladivo s rukoväťou Hickory 1000 g | 1 | 1 | 4932478670 | 4058546348632 |



Obojstranné kladivo

- Všestrannosť Duel Face: Frézovaná hlava poskytuje lepšie usadenie a minimalizuje pohyb hlavy pri údere na dláto alebo veľké klince, hladká strana zabraňuje poškodeniu zasiahnutých predmetov.
- Zosilnená ochrana proti pretlačeniu: Zvyšuje odolnosť v najbežnejšom bode zlyhania
- Rukoväť zo sklenených vlákien s tvarovanou rukoväťou: Poskytuje odolnosť so zvýšenou kapacitou uchopenia a pohodlím
- Otvor na šnúrku: Ľahko dodržiavajte bezpečnostné predpisy pre prácu vo výškach



| Charakteristika produktu | Množstvo v balíku | Objednávacie množstvo | Obj.č. | EAN kód |
|---------------------------|-------------------|-----------------------|------------|---------------|
| 1,36 kg/3 librové kladivo | 1 | 1 | 4932478255 | 4058546344320 |



Dielenské zaoblené kladivo

- Rukoväť SHOCKSHIELD[™] redukuje maximálne vibrácie
- Presné vyváženie pre lepšiu manipuláciu a ovládanie
- Konštrukcia rukoväti i-Beam odolná proti ohýbaniu
- Silná oceľová hlavica bráni štiepeniu pri kontakte
- Odolná rukoväť s protišmykovým dizajnom



| Charakteristika produktu | Hmotnosť (g) | Hmotnosť (oz) | Množstvo v balíku | Objednávacie množstvo | Obj.č. | EAN kód |
|---------------------------------|--------------|---------------|-------------------|-----------------------|------------|---------------|
| 450g Dielenské zaoblené kladivo | 450 | 16 | 1 | 1 | 4932492346 | 4058546417130 |
| 680g Dielenské zaoblené kladivo | 680 | 24 | 1 | 1 | 4932492347 | 4058546417147 |



Zaoblené kladivo bez spätného rázu

- Presný vyvážený dizajn a oceľová hlavica naplnená guľôčkami pre optimalizované ovládanie
- Odolné kovové plochy zabraňujúce odštiepeniu pri kontakte
- Vystužená oceľová rukoväť pre vyššiu odolnosť
- Nadmerne tvarovaná rukoväť pre väčšiu kontrolu a lepšie uchopenie



| Charakteristika produktu | Hmotnosť (g) | Hmotnosť (oz) | Množstvo v balíku | Objednávacie množstvo | Obj.č. | EAN kód |
|---|--------------|---------------|-------------------|-----------------------|------------|---------------|
| 450g Zaoblené kladivo bez spätného rázu | 450 | 16 | 1 | 1 | 4932492348 | 4058546417154 |
| 907g Zaoblené kladivo bez spätného rázu | 907 | 32 | 1 | 1 | 4932492349 | 4058546417161 |



Kladivo bez spätného rázu

- Oceľová hlavica naplnená guľôčkami pre zvýšenú redukciu odrazu a maximálny dopad
- Vysokovýkonný kryt zabraňujúci poškodeniu povrchov
- Presný vyvážený dizajn a tvarovaná rukoväť pre väčšiu kontrolu a lepšie uchopenie
- Vystužená oceľová rukoväť pre vyššiu odolnosť



| Charakteristika produktu | Hmotnosť (g) | Hmotnosť (oz) | Množstvo v balíku | Objednávacie množstvo | Obj.č. | EAN kód |
|---------------------------------|--------------|---------------|-------------------|-----------------------|------------|---------------|
| 790g Kladivo bez spätného rázu | 790 | 28 | 1 | 1 | 4932492350 | 4058546417178 |
| 1360g Kladivo bez spätného rázu | 1360 | 48 | 1 | 1 | 4932492351 | 4058546417185 |



Dláta so skosenou hranou

- Celokovové jadro pre maximálnu odolnosť
- Kovový uzáver pre dlhšiu životnosť rukoväti
- Trvalé označenie veľkosti na čepeľi a rukoväti pre rýchlu identifikáciu
- Puzdro na čepeľ pre bezpečnú prepravu alebo skladovanie



| Charakteristika produktu | Množstvo v balíku | Objednávacie množstvo | Obj.č. | EAN kód |
|---|-------------------|-----------------------|------------|---------------|
| Dláto so skosenou hranou 6mm | 1 | 1 | 4932479892 | 4058546376864 |
| Dláto so skosenou hranou 12mm | 1 | 1 | 4932479893 | 4058546376871 |
| Dláto so skosenou hranou 19mm | 1 | 1 | 4932479894 | 4058546376888 |
| Dláto so skosenou hranou 25mm | 1 | 1 | 4932479895 | 4058546376895 |
| ① Dláto so skosenou hranou 32mm | 1 | 1 | 4932479896 | 4058546376901 |
| ② Dláto so skosenou hranou - sada 4 ks 6mm, 12mm, 19mm, 25mm | 4 | 1 | 4932479897 | 4058546376918 |

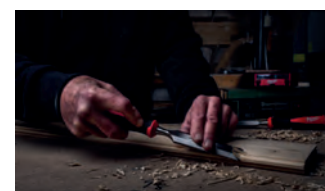

Sady imbusových klíčův

- Pre ľahký prístup ku kľúčom len otočte a uzamknite puzdro.
- Guľový koniec pre prístup k skrutke až 30°.
- Jednoduchá identifikácia veľkosti
- Otvor na spojovacie lano MILWAUKEE® pre jednoduchú manipuláciu vo výškach.

| Charakteristika produktu | Množstvo v balíku | Objednávacie množstvo | Obj.č. | EAN kód |
|--|-------------------|-----------------------|------------|---------------|
| ① Sada imbusových kľúčův 1,5, 2, 2,5, 3, 4, 5, 6, 8, 10 mm | 9 | 1 | 4932478621 | 4058546348144 |
| Imbusový kľúč - 1,5 mm | 1 | 10 | 4932492409 | 4058546417765 |
| Imbusový kľúč - 2 mm | 1 | 10 | 4932492410 | 4058546417772 |
| Imbusový kľúč - 2,5 mm | 1 | 10 | 4932492411 | 4058546417789 |
| Imbusový kľúč - 3 mm | 1 | 10 | 4932492412 | 4058546417796 |
| Imbusový kľúč - 4 mm | 1 | 10 | 4932492413 | 4058546417802 |
| Imbusový kľúč - 5 mm | 1 | 10 | 4932492414 | 4058546417819 |
| Imbusový kľúč - 6 mm | 1 | 10 | 4932492415 | 4058546417826 |
| Imbusový kľúč - 8 mm | 1 | 10 | 4932492416 | 4058546417833 |
| Imbusový kľúč - 10 mm | 1 | 10 | 4932492417 | 4058546417840 |
| ② Kompaktná sada imbusových kľúčův 9 ks 1,5, 2, 2,5, 3, 4, 5, 6, 8, 10 mm | 9 | 1 | 4932492399 | 4058546417666 |
| Kompaktný imbusový kľúč - 1,5 mm | 1 | 10 | 4932492400 | 4058546417673 |
| Kompaktný imbusový kľúč - 2 mm | 1 | 10 | 4932492401 | 4058546417680 |
| Kompaktný imbusový kľúč - 2,5 mm | 1 | 10 | 4932492402 | 4058546417697 |
| Kompaktný imbusový kľúč - 3 mm | 1 | 10 | 4932492403 | 4058546417703 |
| Kompaktný imbusový kľúč - 4 mm | 1 | 10 | 4932492404 | 4058546417710 |
| Kompaktný imbusový kľúč - 5 mm | 1 | 10 | 4932492405 | 4058546417727 |
| Kompaktný imbusový kľúč - 6 mm | 1 | 10 | 4932492406 | 4058546417734 |
| Kompaktný imbusový kľúč - 8 mm | 1 | 10 | 4932492407 | 4058546417741 |
| Kompaktný imbusový kľúč - 10 mm | 1 | 10 | 4932492408 | 4058546417758 |

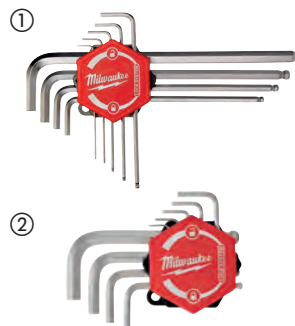

Sada kľúčův Torx v tvare L

NOVÉ

- Jedinečné patentované puzdro s funkciou otočenia a uzamknutia, ktoré umožňuje ľahký prístup ku kľúčom.
- Guľčkové zakončenie Torx umožňuje 25° prístup ku každej skrutke Torx.
- Štítky s veľkosťou priamo na kľúčoch na jednoduchú a rýchlu identifikáciu nástroja.
- Dlhé kľúče pre väčší dosah v ťažko prístupných miestach.
- Otvor na spojovacie lano MILWAUKEE® pre jednoduchú manipuláciu vo výškach.

| Charakteristika produktu | Množstvo v balíku | Objednávacie množstvo | Obj.č. | EAN kód |
|---|-------------------|-----------------------|------------|---------------|
| ① Sada kľúčův Torx v tvare L (9 ks) T8, T9, T10, T15, T20, T25, T27, T30, T40 | 9 | 1 | 4932492693 | 4058546475642 |
| Torx kľúč - T8 | 1 | 10 | 4932492694 | 4058546475659 |
| Torx kľúč - T9 | 1 | 10 | 4932492695 | 4058546475666 |
| Torx kľúč - T10 | 1 | 10 | 4932492696 | 4058546475673 |
| Torx kľúč - T15 | 1 | 10 | 4932492697 | 4058546475680 |
| Torx kľúč - T20 | 1 | 10 | 4932492698 | 4058546475697 |
| Torx kľúč - T25 | 1 | 10 | 4932492699 | 4058546475703 |
| Torx kľúč - T27 | 1 | 10 | 4932492700 | 4058546475710 |
| Torx kľúč - T30 | 1 | 10 | 4932492701 | 4058546475727 |
| Torx kľúč - T40 | 1 | 10 | 4932492702 | 4058546475734 |
| ② Kompaktná sada kľúčův Torx v tvare L (9ks) T8, T9, T10, T15, T20, T25, T27, T30, T40 | 9 | 1 | 4932492703 | 4058546475741 |
| Kompaktný Torx kľúč - T8 | 1 | 10 | 4932492704 | 4058546475758 |
| Kompaktný Torx kľúč - T9 | 1 | 10 | 4932492705 | 4058546475765 |
| Kompaktný Torx kľúč - T10 | 1 | 10 | 4932492706 | 4058546475772 |
| Kompaktný Torx kľúč - T15 | 1 | 10 | 4932492707 | 4058546475789 |
| Kompaktný Torx kľúč - T20 | 1 | 10 | 4932492708 | 4058546475796 |
| Kompaktný Torx kľúč - T25 | 1 | 10 | 4932492709 | 4058546475802 |
| Kompaktný Torx kľúč - T27 | 1 | 10 | 4932492710 | 4058546475819 |
| Kompaktný Torx kľúč - T30 | 1 | 10 | 4932492711 | 4058546475826 |
| Kompaktný Torx kľúč - T40 | 1 | 10 | 4932492712 | 4058546475833 |

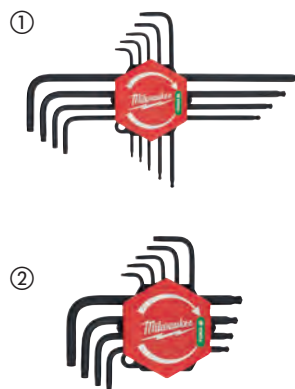

Sada imbusových klúčov v tvare L

NOVÉ

- Otočný držiak pre ľahký prístup ku klúčom.
- Gulôčkové zakončenie pre prístup k skrutke až do uhla 30°.
- Vysokokontrastné označenie veľkosti na jednoduchú identifikáciu klúča.
- Jednoduchá identifikácia klúča s trvalým laserom vypáleným značením.
- Odsadené (ofset) otvory na rýchly prístup ku klúčom.



| Charakteristika produktu | Množstvo v balíku | Objednávacie množstvo | Obj.č. | EAN kód |
|--|-------------------|-----------------------|------------|---------------|
| Sada imbusových klúčov v tvare L (13 ks) | 1 | 1 | 4932493615 | 4058546484866 |

3/16", 9/16", 1/4", 7/32", 3/16", 5/32", 9/64", 1/8", 7/64", 3/32", 5/64", 1/16", 0.05"

Sady skladacích klúčov

- Skladacie klúče umožňujú jednoduchý prístup a skladovanie.
- Vysokokontrastné označenie veľkosti na rýchlu a jednoduchú identifikáciu.
- Ergonomická rukoväť poskytuje pohodlné a bezpečné uchopenie.
- Kovové puzdro pre vyššiu odolnosť.

| Charakteristika produktu | Dĺžka (mm) | Množstvo v balíku | Objednávacie množstvo | Obj.č. | EAN kód |
|---|------------|-------------------|-----------------------|------------|---------------|
| ① Sada skladacích imbusových klúčov (8 ks) - metrické rozmery 1,5mm, 2mm, 2,5mm, 3mm, 4mm, 5mm, 6mm, 8mm | 118 | 1 | 1 | 4932480978 | 4058546412630 |
| ② Sada skladacích klúčov Torx - 8 ks T9, T10, T15, T20, T25, T27, T30 & T40 | 118 | 1 | 1 | 4932480979 | 4058546412647 |
| ③ Sada skladacích imbusových klúčov (9 ks) - palcové rozmery | 116 | 1 | 1 | 4932493614 | 4058546484859 |

5/64", 3/32", 7/64", 1/8", 9/64", 5/32", 3/16", 7/32", 1/4"



Tri-lobe skrutkovače

- Pohodná trojstranná rukoväť optimalizovaná pre maximálne pohodlie používateľa a aplikácie s vysokým krútiacim momentom.
- Trvalé viditeľné označenie umožňuje rýchlu identifikáciu náradia
- Otvor pre ľahké pripojenie k bezpečnostnému systému.
- Tvrdené magnetické hroty pre maximálnu odolnosť a uchovanie upevňovacích prvkov.
- Anti-roll, 3-stranná rukoväť
- Stopka pripravená na kľúč umožňuje použitie dodatočného pákového efektu.



| | Charakteristika produktu | Driek | Množstvo v balíku | Objednávacie množstvo | Obj.č. | EAN kód |
|--|--------------------------|---------|-------------------|-----------------------|------------|---------------|
| | Drážkový SL 0.4 x 2 x 65 | Okrúhle | 1 | 1 | 4932471773 | 4058546296728 |
| | SL 0.4 x 2.5 x 75 | Okrúhle | 1 | 1 | 4932471774 | 4058546296735 |
| | SL 0.5 x 3 x 75 | Okrúhle | 1 | 1 | 4932471775 | 4058546296742 |
| | SL 0.5 x 3 x 150 | Okrúhle | 1 | 1 | 4932471776 | 4058546296759 |
| | SL 0.6 x 3.5 x 100 | Okrúhle | 1 | 1 | 4932471777 | 4058546296766 |
| | SL 0.8 x 4 x 100 | Okrúhle | 1 | 1 | 4932471778 | 4058546296773 |
| | SL 1.0 x 5.5 x 125 | Okrúhle | 1 | 1 | 4932471779 | 4058546296780 |
| | SL 1.2 x 6.5 x 45 | Hex | 1 | 1 | 4932471780 | 4058546296797 |
| | SL 1.2 x 6.5 x 125 | Hex | 1 | 1 | 4932471781 | 4058546296803 |
| | SL 1.2 x 8 x 150 | Hex | 1 | 1 | 4932471782 | 4058546296810 |
| | Philips PH0 x 75 | Hex | 1 | 1 | 4932471785 | 4058546296841 |
| | PH1 x 100 | Hex | 1 | 1 | 4932471786 | 4058546296858 |
| | PH2 x 45 | Hex | 1 | 1 | 4932471787 | 4058546296865 |
| | PH2 x 125 | Hex | 1 | 1 | 4932471788 | 4058546296872 |
| | PH3 x 150 | Hex | 1 | 1 | 4932471789 | 4058546296889 |
| | Pozidrive PZ0 x 75 | Hex | 1 | 1 | 4932471790 | 4058546296896 |
| | PZ1 x 100 | Hex | 1 | 1 | 4932471791 | 4058546296902 |
| | PZ2 x 45 | Hex | 1 | 1 | 4932471792 | 4058546296919 |
| | PZ2 x 125 | Hex | 1 | 1 | 4932471793 | 4058546296926 |
| | PZ3 x 150 | Hex | 1 | 1 | 4932471794 | 4058546296933 |
| | TORX T6 x 65 | Okrúhle | 1 | 1 | 4932471795 | 4058546296940 |
| | T7 x 65 | Okrúhle | 1 | 1 | 4932471796 | 4058546296957 |
| | T8 x 65 | Okrúhle | 1 | 1 | 4932471797 | 4058546296964 |
| | T9 x 75 | Okrúhle | 1 | 1 | 4932471798 | 4058546296971 |
| | T10 x 75 | Okrúhle | 1 | 1 | 4932471799 | 4058546296988 |
| | T15 x 75 | Okrúhle | 1 | 1 | 4932471800 | 4058546296995 |
| | T20 x 100 | Okrúhle | 1 | 1 | 4932471801 | 4058546297008 |
| | T25 x 100 | Okrúhle | 1 | 1 | 4932471802 | 4058546297015 |
| | T30 x 125 | Okrúhle | 1 | 1 | 4932471803 | 4058546297022 |
| | T40 x 125 | Okrúhle | 1 | 1 | 4932471804 | 4058546297039 |



| | Charakteristika produktu | Množstvo v balíku | Objednávacie množstvo | Obj.č. | EAN kód |
|---|---|-------------------|-----------------------|------------|---------------|
| ① | Sada Tri-lobe skrutkovačov 1 (6 ks) PZ1 / PZ2 / SL3 / SL4 / SL5.5 / SL6.5 | 6 | 1 | 4932471806 | 4058546297053 |
| ② | Sada Tri-lobe skrutkovačov 2 (6 ks) PH1 / PH2 / SL3 / SL4 / SL5.5 / SL6.5 | 6 | 1 | 4932471807 | 4058546297060 |
| ③ | Sada Tri-lobe skrutkovačov 3 (10 ks) PZ1 / PZ2 / PH1 / PH2 / SL3 / SL5.5 / SL6.5 / SL6.5 / SL8 | 10 | 1 | 4932471808 | 4058546297077 |
| ④ | Sada Tri-lobe skrutkovačov 4 (12 ks) PZ0 / PZ1 / PZ2 / PH0 / PH1 / PH2 / SL2.5 / SL4 / SL5.5 / SL6.5 / SL6.5 / SL8 | 12 | 1 | 4932472003 | 4058546323998 |
| ⑤ | Sada Tri-lobe skrutkovačov Torx (6 ks) T10 / T15 / T20 / T25 / T30 / T40 | 6 | 1 | 4932471809 | 4058546297084 |
| ⑥ | Sada Tri-lobe krátkych skrutkovačov (2 ks) PZ2 x 45mm / SL6.5 x 45mm | 2 | 1 | 4932471810 | 4058546297091 |

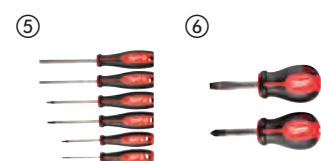
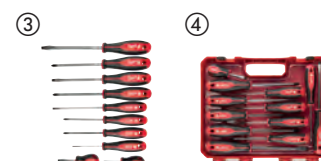
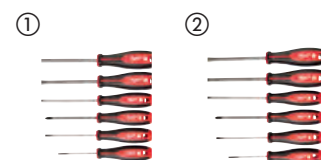

Tri-lobe demolačný skrutkovač

- Špeciálny nadstavec pre prácu s kladivom.
- Celokovové jadro
- Stopka na kľúč.
- 3-stranný dizajn rukoväte pre lepšiu ergonómiu



| Charakteristika produktu | Množstvo v balíku | Objednávacie množstvo | Obj.č. | EAN kód |
|--|-------------------|-----------------------|------------|---------------|
| Sada Tri-lobe demolačných skrutkovačov PH2 / SL7.9 mm | 2 | 1 | 4932471872 | 4058546297718 |

Demolačný skrutkovač

- Celokovové jadro pre najvyššiu odolnosť
- Viacnásobné úderové kryty poskytujú používateľovi väčšiu silu pri páčení a sekaní.
- Ostrý hrot umožňuje prerezávanie plechových archov



| Charakteristika produktu | Dĺžka (mm) | Množstvo v balíku | Objednávacie množstvo | Obj.č. | EAN kód |
|--------------------------|------------|-------------------|-----------------------|------------|---------------|
| Demo skrutkovač | 287 | 1 | 1 | 4932480975 | 4058546412609 |

Presné skrutkovače

- Celokovové jadro pre zvýšenú odolnosť.
- 360° Otočný zadný kryt.
- Chrómovanie zvyšuje životnosť náradia znížením korózie.
- Odolné puzdro s robustným zipsom pre uloženie náradia.
- Dlhšia násada pre lepšiu viditeľnosť a dlhší dosah.



| Charakteristika produktu | Množstvo v balíku | Objednávacie množstvo | Obj.č. | EAN kód |
|--|-------------------|-----------------------|------------|---------------|
| Sada presných skrutkovačov (6 ks) PH00 / PH0, SL1.6 / SL2 / SL3.2 / SL4 | 6 | 1 | 4932471869 | 4058546297688 |
| Presné skrutkovače Torx 6 ks T6, T7, T8, T9, T10, T15 | 6 | 1 | 4932471870 | 4058546297695 |



Univerzálny skrutkovač s račňou

- Úložisko bitov v rukoväti pre rýchly a jednoduchý prístup k bitom.
- Jednoducho zistíte, keď nejaký bit chýba.
- Odnímateľný držiak bitov pre prístup v stiesnených priestoroch.
- Držiak bitov s upínaním 1/4" umožňuje tiež použitie s elektrickým náradím.
- Obojstranné bity vo verzii 27 v 1 pre najširší rozsah použitia.
- Laserom vygravírované rozmery na bitoch pre ľahšiu identifikáciu.

| Charakteristika produktu | Množstvo v balíku | Objednávacie množstvo | Obj.č. | EAN kód |
|---|-------------------|-----------------------|------------|---------------|
| ① Kompaktný univerzálny skrutkovač s račňou 8 v 1 PH1 / PH2 / PZ1 / PZ2 / T15 / SL 0,6x4,5 / SL 1,2x6,5 | 1 | 6 | 4932480581 | 4058546408664 |
| ② Univerzálny skrutkovač s račňou 14 v 1 Hex 3 mm / Hex 4 mm / Hex 5 mm / PH1 / PH2 / PZ1 / PZ2 / T10 / T15 / T20 / T25 / SL 0,8x5,5 / SL 1,2x6,5 | 1 | 6 | 4932480582 | 4058546408671 |
| ③ Univerzálny skrutkovač s račňou 27 v 1 Hex 2 mm & Hex 3mm / Hex 2,5mm & Hex 4mm / Hex 5mm & Hex 6mm / PH0 & SL 1,2x6,5 / PH1 & SL 0,6x4,5 / PH2 & SL 0,5x5,0 / PH3 & SL 0,8x5,5 / T10 & T15 / T20 & T30 / PZ1 & T25 / PZ2 & T27 / PZ3 & T40 / Hex 1,5mm & T9 | 1 | 6 | 4932480583 | 4058546408688 |
| ④ Sada 2 ks račňových a kompaktných račňových univerzálnych skrutkovačov Univerzálny skrutkovač s račňou 14 v 1 - 4932480582, Kompaktný univerzálny skrutkovač s račňou 8 v 1 - 4932480581 | 1 | 6 | 4932492811 | 4058546476823 |



Univerzálne skrutkovače

- Úložisko bitov v rukoväti pre rýchly a jednoduchý prístup k bitom.
- Jednoducho zistíte, keď nejaký bit chýba.
- Odnímateľný držiak bitov pre prístup do stiesnených priestorov.
- Držiak bitov s upínaním 1/4" umožňuje tiež použitie s elektrickým náradím.
- Verzia 27 v 1: obojstranné bity, najväčší výber.
- Verzia 4 v 1: obojstranné bity.
- Laserové značenie rozmerov bitov pre jednoduchú identifikáciu.

| Charakteristika produktu | Množstvo v balíku | Objednávacie množstvo | Obj.č. | EAN kód |
|--|-------------------|-----------------------|------------|---------------|
| ① Kompaktný univerzálny skrutkovač 8 v 1 PH1 / PH2 / PZ1 / PZ2 / T15 / SL 0,6x4,5 / SL 1,2x6,5 | 1 | 6 | 4932492807 | 4058546476786 |
| ② Univerzálny skrutkovač 14 v 1 Hex 3 mm / Hex 4 mm / Hex 5 mm / PH1 / PH2 / PZ1 / PZ2 / T10 / T15 / T20 / T25 / SL 0,8x5,5 / SL 1,2x6,5 | 1 | 6 | 4932492806 | 4058546476779 |
| ③ Univerzálny skrutkovač Torx 14 v 1 PH1 / PH2 / T6 / T7 / T8 / T9 / T10 / T15 / T20 / T25 / T27 / T30 / T40 | 1 | 6 | 4932492810 | 4058546476816 |
| ④ Univerzálny skrutkovač 27 v 1 Hex 2 mm & Hex 3 mm / Hex 2,5 mm & Hex 4 mm / Hex 5 mm & Hex 6 mm / PH0 & SL 1,2x6,5 / PH1 & SL 0,6x4,5 / PH2 & SL 0,5x5,0 / PH3 & SL 0,8x5,5 / T10 & T15 / T20 & T30 / PZ1 & T25 / PZ2 & T27 / PZ3 & T40 / Hex 1,5 mm & T9 | 1 | 6 | 4932492808 | 4058546476793 |
| ⑤ Precízny univerzálny skrutkovač 4 v 1 PH00 & SL 0,23x1,5 / PH0 & SL 0,5x3,0 | 1 | 6 | 4932480584 | 4058546408695 |

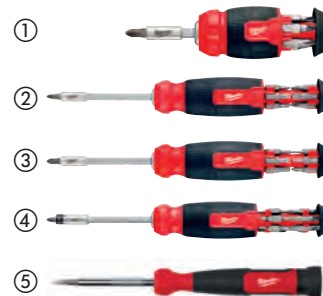

8 v 1 kompaktný račňový multibitový skrutkovač

- Právý, ľavý chod račne, funkcia uzamknutia račňového mechanizmu.
- Pochrómované bity s ochranou proti korózii.
- Úložisko bitov v rukoväti v štýle revolveru.
- Presné kalené hroty bitov: Odolné hroty pre bezpečnú montáž a dlhú životnosť.



| Charakteristika produktu | Množstvo v baliku | Objednávacie množstvo | Obj.č. | EAN kód |
|---|-------------------|-----------------------|------------|---------------|
| 8 v 1 kompaktný račňový multibitový skrutkovač PH1 / PH2 / PZ1 / PZ2 / TX15 / SL4.8 / SL6.4 | 1 | 1 | 4932471868 | 4058546297671 |

9 v 1 kompaktný račňový multibitový skrutkovač

- Právý, ľavý chod račne, funkcia uzamknutia račňového mechanizmu. Ergonomický 152 mm dlhý skrutkovač s 1/4" hex upínaním.
- Celokovová račna s vysokým krútiacim momentom pre dvojnásobnú rýchlosť a ovládanie.
- 88 mm dlhé brity, kompatibilita s elektrickým náradím.
- Presné kalené hroty bitov: Odolné hroty pre bezpečnú montáž a dlhú životnosť.
- Úložisko bitov v rukoväti
- Chrómované bity chránené proti korózii.



| Charakteristika produktu | Množstvo v baliku | Objednávacie množstvo | Obj.č. | EAN kód |
|---|-------------------|-----------------------|------------|---------------|
| 9 v 1 kompaktný račňový multibitový skrutkovač PH1 / PH2 / PZ1 / PZ2 / TX15 / TX20 / Slotted 0.8 x 5.5 mm | 1 | 12 | 4932471598 | 4058546294977 |

HOLLOWCORE™ magnetické rúrkové skrutkovače

- HOLLOWCORE™ na použitie na neobmedzene dlhých skrutkách a závitových tyčiach (priechodzia rukoväť).
- Magnetická prídržná hlavica skrutkovača na bezpečné umiestnenie pri upevňovaní.
- ÚPLNE NOVÁ univerzálna hlava skrutkovača vhodná pre 4x viac upevňovacích prvkov - 4-hranných, 12-hranných, 8-hranných, 6-hranných.
- Odstraňuje zhrdzavené a poškrabané skrutky.
- Farebné kódové ID značenie umožňuje rýchlu identifikáciu náradia na pracovisku.
- Šesťhranný driek umožňuje použitie ďalšieho kľúča na zväčšenie páky.
- Chrómovaná vrstva pre maximálnu odolnosť.
- Kované drieky zaisťujú dlhšiu životnosť a vyššiu odolnosť.



| Rozmer (mm) | Kód farby | Rozmer závitů | Množstvo v baliku | Objednávacie množstvo | Obj.č. | EAN kód |
|-------------|-----------|---------------|-------------------|-----------------------|----------|--------------|
| ① 5 | Čierna | M3 | 1 | 1 | 48222531 | 045242294428 |
| ② 5.5 | Hnedá | M3 | 1 | 1 | 48222532 | 045242294435 |
| ③ 6 | Červená | M3.5 | 1 | 1 | 48222533 | 045242294442 |
| ④ 7 | Oranžová | M4 | 1 | 1 | 48222534 | 045242294459 |
| ⑤ 8 | Žltá | M5 | 1 | 1 | 48222535 | 045242294466 |
| ⑥ 10 | Modrá | M6 | 1 | 1 | 48222536 | 045242294473 |
| ⑦ 13 | Oranžová | M8 | 1 | 1 | 48222537 | 045242294480 |



Skrutkovač VDE s trojhrannou rukoväťou

- VDE testované na 10 000 V a garantované do 1 000 V.
- Tenký priemer drieku pre prístup k nízko položeným skrutkám.
- Pohodlná trojhranná rukoväť poskytuje používateľovi maximálny komfort a prácu na aplikáciách vyžadujúce vysoký krútiaci moment.
- Trvalé viditeľné označenie umožňuje rýchlu identifikáciu náradia
- Anti-roll, 3-hranná rukoväť
- Otvor pre ľahké pripojenie k bezpečnostnému systému



| Charakteristika produktu | Množstvo v balíku | Objednávacie množstvo | Obj.č. | EAN kód |
|--|-------------------|-----------------------|------------|---------------|
| Skrutkovač VDE s trojhrannou rukoväťou - plochý 0,4 x 2,5 x 75 | 1 | 1 | 4932478712 | 4058546349059 |
| Skrutkovač VDE s trojhrannou rukoväťou - plochý 0,5 x 3 x 100 | 1 | 1 | 4932478713 | 4058546349066 |
| Skrutkovač VDE s trojhrannou rukoväťou - plochý 0,6 x 3,5 x 100 | 1 | 1 | 4932478714 | 4058546349073 |
| Skrutkovač VDE s trojhrannou rukoväťou - plochý 0,8 x 4 x 100 | 1 | 1 | 4932478715 | 4058546349080 |
| Skrutkovač VDE s trojhrannou rukoväťou - plochý 1,0 x 5,5 x 125 | 1 | 1 | 4932478716 | 4058546349097 |
| Skrutkovač VDE s trojhrannou rukoväťou - plochý 1,2 x 6,5 x 150 | 1 | 1 | 4932478717 | 4058546349103 |
| Skrutkovač VDE s trojhrannou rukoväťou - plochý 1,6 x 8 x 175 | 1 | 1 | 4932478718 | 4058546349110 |
| Skrutkovač VDE s trojhrannou rukoväťou PH0 x 60 | 1 | 1 | 4932478720 | 4058546349134 |
| Skrutkovač VDE s trojhrannou rukoväťou PH1 x80 | 1 | 1 | 4932478721 | 4058546349141 |
| Skrutkovač VDE s trojhrannou rukoväťou PH2 x100 | 1 | 1 | 4932478722 | 4058546349158 |
| Skrutkovač VDE s trojhrannou rukoväťou PH3 x150 | 1 | 1 | 4932478723 | 4058546349165 |
| Skrutkovač VDE s trojhrannou rukoväťou PZ0 x60 | 1 | 1 | 4932478724 | 4058546349172 |
| Skrutkovač VDE s trojhrannou rukoväťou PZ1 x80 | 1 | 1 | 4932478725 | 4058546349189 |
| Skrutkovač VDE s trojhrannou rukoväťou PZ2 x100 | 1 | 1 | 4932478726 | 4058546360085 |
| Skrutkovač VDE s trojhrannou rukoväťou PZ3 x150 | 1 | 1 | 4932478727 | 4058546360092 |
| Skrutkovač VDE s trojhrannou rukoväťou T10 x60 | 1 | 1 | 4932478728 | 4058546360108 |
| Skrutkovač VDE s trojhrannou rukoväťou T15 x75 | 1 | 1 | 4932478729 | 4058546360115 |
| Skrutkovač VDE s trojhrannou rukoväťou T20 x100 | 1 | 1 | 4932478730 | 4058546360122 |
| Skrutkovač VDE s trojhrannou rukoväťou T25 x100 | 1 | 1 | 4932478731 | 4058546360139 |
| Skrutkovač VDE s trojhrannou rukoväťou T30 x100 | 1 | 1 | 4932478732 | 4058546360146 |
| Skrutkovač VDE s trojhrannou rukoväťou PH/S L1 x80 | 1 | 1 | 4932478733 | 4058546360153 |
| Skrutkovač VDE s trojhrannou rukoväťou PH/SL2 x 100 | 1 | 1 | 4932478734 | 4058546360160 |
| Skrutkovač VDE s trojhrannou rukoväťou PZ/SL1 x80 | 1 | 1 | 4932478735 | 4058546360177 |
| Skrutkovač VDE s trojhrannou rukoväťou PZ/SL2 x100 | 1 | 1 | 4932478736 | 4058546360184 |
| Skušáčka napätia 0,5 x 3 x 65 | 1 | 1 | 4932478719 | 4058546349127 |
| ① Sada skrutkovačov VDE s trojhrannou rukoväťou - 5 ks PZ1 / PZ2 / SL3 / SL4 a skúšačka napätia | 1 | 1 | 4932478737 | 4058546360191 |
| ② Sada PZ skrutkovačov VDE s trojhrannou rukoväťou - 7 ks SL2.5 / SL3 / SL4, PH2, PZ1 / PZ2 a skúšačka napätia | 1 | 1 | 4932478738 | 4058546360207 |
| ③ Sada PH skrutkovačov VDE s trojhrannou rukoväťou- 7 ks SL2.5 / SL3 / SL4 / SL5.5 / PH1 / PH2 a skúšačka napätia | 1 | 1 | 4932478739 | 4058546360214 |
| ④ Sada skrutkovačov VDE s trojhrannou rukoväťou12 ks SL2.5 / SL3 / SL4 / SL5.5 / PH1 / PH2 / PZ1 / PZ2 / T10 / T15 / T20 a skúšačka napätia | 1 | 1 | 4932479095 | 4058546368890 |



VDE kliešte

- Náradie s certifikátom VDE (DIN EN / IEC 60900). Testované na 10 000 V a zaručené na 1 000 V. Testované proti chladu do -40 ° C
- Ocelové čeluste sú kompletne kované, tvrdené a temperované, čo zaručuje najlepšiu odolnosť. Šedá titánová povrchová úprava je nereflexnou a zaručuje maximálnu odolnosť proti korózii
- Indukčne kalené pracovné brity umožňujú strihanie aj tých najtvrdších materiálov
- Presne obrábaný kĺbový spoj pre maximálny prenos výkonu s optimálnou pákou zaručuje ľahkú prácu bez námahy
- Ergonomická rukoväť s mäkkým povrchom zaručuje pohodlné ovládanie a dobrý úchop



| Charakteristika produktu | Celková dĺžka (mm) | Množstvo v baliku | Objednávacie množstvo | Obj.č. | EAN kód |
|--|--------------------|-------------------|-----------------------|------------|---------------|
| ① VDE kliešte na káble 160 mm | 160 | 1 | 1 | 4932464562 | 4058546225070 |
| | 210 | 1 | 1 | 4932464563 | 4058546225087 |
| ② VDE dlhé zaoblené kliešte 205 mm | 205 | 1 | 1 | 4932464564 | 4058546225094 |
| ③ VDE dlhé zaoblené kliešte 45 ° | 205 | 1 | 1 | 4932464565 | 4058546225100 |
| | 145 | 1 | 1 | 4932464566 | 4058546225117 |
| ④ VDE bočné štiepacie kliešte 145 mm | 160 | 1 | 1 | 4932464567 | 4058546225124 |
| | 180 | 1 | 1 | 4932464568 | 4058546225131 |
| ⑤ VDE Heavy Duty bočné štiepacie kliešte 180 mm | 180 | 1 | 1 | 4932464569 | 4058546225148 |
| | 200 | 1 | 1 | 4932464570 | 4058546225155 |
| ⑥ VDE kombinované kliešte 165 mm | 165 | 1 | 1 | 4932464571 | 4058546225162 |
| | 180 | 1 | 1 | 4932464572 | 4058546225179 |
| ⑦ VDE odizolovacie kliešte 160 mm | 160 | 1 | 1 | 4932464573 | 4058546225186 |
| ⑧ VDE kliešte na vodné čerpadlá 240 mm | 240 | 1 | 1 | 4932464574 | 4058546225193 |
| ⑨ VDE sada klieští 3 ks - bočné štiepacie kliešte (160 mm) dlhé zaoblené kliešte (205 mm) kombinované kliešte (180 mm) | | 3 | 1 | 4932464575 | 4058546225209 |

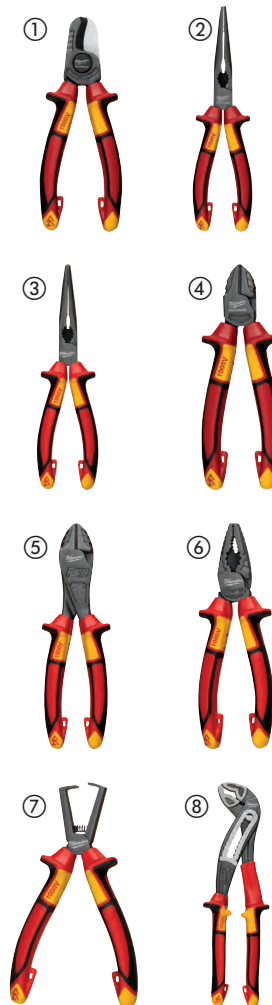

Kliešte

- Presne opracovaný kĺb na maximálny prenos sily s optimálnym pákovým efektom pre až o 60 % menšiu námahu.
- Indukčne kalené rezné hrany na rezanie aj tých najtvrdších materiálov.
- Šedá titánová povrchová úprava je neodrazová a zaisťuje maximálnu odolnosť proti korózii.
- Dvojzložková konštrukcia rukoväti na pohodlnú manipuláciu a ergonomický úchop.
- Kombinované a dlhé kliešte sú vybavené integrovaným očkovým kľúčom na uťahovanie alebo povoľovanie metrických skrutiek (M8 až M10).
- Kombinované kliešte majú úchopovú zónu s integrovaným ohýbačom klincov a držiakom. Nastaviteľné kliešte s vodným čerpadlom sú vybavené tlačidlom na rýchle a presné prispôsobenie obrobku.
- Dvojité ozubené čeľusť pre maximálnu prilnavosť a indukčne kalené zuby so samosvorným ozubením, aby sa nešmykali po obrobku.
- Nastaviteľné kliešte s vodným čerpadlom majú integrovaný držiak na klince a drôty.



| Charakteristika produktu | Množstvo v balíku | Objednávacie množstvo | Obj.č. | EAN kód |
|--|-------------------|-----------------------|-------------------|---------------|
| ① Kombinované kliešte - 165 mm | 1 | 1 | 4932492461 | 4058546418281 |
| Kombinované kliešte - 180 mm | 1 | 1 | 4932492462 | 4058546418298 |
| ② Bočné štiepacie kliešte - 160mm | 1 | 1 | 4932492463 | 4058546418304 |
| ③ Bočné štiepacie kliešte - 200mm | 1 | 1 | 4932492464 | 4058546418311 |
| ④ Dlhé kliešte - 205mm | 1 | 1 | 4932492465 | 4058546418328 |
| ⑤ 45° Dlhé kliešte - 205mm | 1 | 1 | 4932492466 | 4058546418335 |
| ⑥ Nastaviteľné kliešte na vodné čerpadlá - 180mm | 1 | 1 | 4932492458 | 4058546418250 |
| Nastaviteľné kliešte pre vodné čerpadlá - 250 mm | 1 | 1 | 4932492459 | 4058546418267 |
| Nastaviteľné kliešte pre vodné čerpadlá - 300 mm | 1 | 1 | 4932492460 | 4058546418274 |
| ⑦ Sada klieští 3 ks | 3 | 1 | 4932492773 | 4058546476441 |

1 x Kombinované kliešte 180 mm 4932492462, 1x Dlhé kliešte 205 mm 4932492465, 1 x Bočné štiepacie kliešte 160 mm 4932492463

Kliešte na štiepanie

- Železná karbidová hrana: dlhšia životnosť ostria.
- Komfortná rukoväť: pohodlnejšia ako plastová. Nebude sa odlupovať.
- Hladká hlava. Nepoškodí povrch počas vyťahovania alebo páčivých aplikácií.
- Kovový dizajn: väčšia trvanlivosť aj v nepriaznivých podmienkach.
- Ochrana proti korózii: povrchová úprava chráni pred hrdzou.

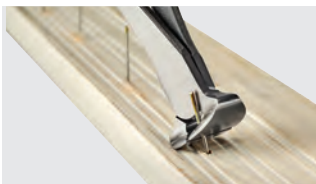

| Charakteristika produktu | Dĺžka (mm) | Množstvo v balíku | Objednávacie množstvo | Obj.č. | EAN kód |
|--------------------------|------------|-------------------|-----------------------|-----------------|--------------|
| Kliešte na štiepanie | 180 | 1 | 1 | 48226407 | 045242356096 |

Kliešte na oplotenie

NOVÉ

- Viacúčelová konštrukcia so 6 rôznymi funkciami vrátane vyťahovača sponiek, klieští na sponky, štiepačky plotového drôtu, vyťahovača plotového drôtu, krimpovacieho kladiva na plotový drôt a univerzálneho kladiva.
- Konštrukcia s kovanou hlavou pre najnáročnejšie aplikácie.
- Pohodlný dizajn rukoväti, ktorá sa neodlupuje.
- Povrchová úprava čiernym oxidom chráni pred hrdzou a je optimálna pre náročné podmienky na pracovisku.



| Charakteristika produktu | Množstvo v balíku | Objednávacie množstvo | Obj.č. | EAN kód |
|--------------------------|-------------------|-----------------------|------------|---------------|
| Kliešte na oplotenie | 1 | 1 | 4932493926 | 4058546510862 |

Kliešte na odizolovanie drôtu 7 v 1

- Odizolovač drôtu: Odizoluje drôty veľkosti 0,75 mm², 1,0 mm², 1,5 mm², 2,5 mm², 4,0 mm², 6,0 mm².
- Rezačka drôtu: So zakrivenými, laserom kalenými reznými hranami.
- Kliešte vhodné na uchopenie a ohnutie káblov.
- Vystružovacia hlavica na vyhladzovanie rúrok s veľkosťou 12 - 25 mm.
- Nástroj na slučky: Zabudovaný nástroj na vytváranie slučiek z drôtu.
- Integrovaný nástroj na stláčanie
- Integrovaná rezačka skrutiek
- Otočná jednoručná poistka: Jednoduché použitie jednou rukou a vo vrecku zostávajú zaistené. Pružina pre ľahké otváranie.
- Ochrana proti korózii zvyšuje životnosť náradia znížením tvorby korózie.



| Charakteristika produktu | Kapacita odizolovania (mm ²) | Kapacita rezania do tvrdého drôtu | Priemer strihania kábla Al a Cu [Max. Ø mm] | Max. priemer odhrotovacia hlava (mm) | Množstvo v balíku | Objednávacie množstvo | Obj.č. | EAN kód |
|-------------------------------------|--|-----------------------------------|---|--------------------------------------|-------------------|-----------------------|------------|---------------|
| Kliešte na odizolovanie drôtu 7 v 1 | 0,75, 1,0, 1,5, 2,5, 4,0, 6,0 | 2,5 | 6,0 | 25 | 1 | 1 | 4932478554 | 4058546347475 |



Heavy duty kombinované kliešte

- Pre univerzálne uchopenie a strihanie.
- Dlhé brity pre maximálnu silu rezania.
- Odhrotovacie rebra na hlave - trubka s priemerom až do 25 mm. Netreba ďalšie náradie.
- Vyťahovanie klinec.
- Laserom tvrdené odolné hrany: reže drôty, skrutky a klinec. Veľmi tvrdé čeluste 64 HRC.
- Vrúbkovaná úchopná zóna pre silnejšie uchopenie a ťahanie.
- Vyrobené z chromovanadiovej ocele pre trvanlivosť a pre ochranu proti hrdzaveniu.
- Ergonomická rukoväť pre komfort a trvanlivosť.
- S lisovacím zariadením.



| Kapacita rezania - tvrdý drôt (mm) | Kapacita rezania - mäkký drôt (mm) | Celková dĺžka (mm) | Hmotnosť (g) | Max. priemer odhrotovacia hlava (mm) | Množstvo v balíku | Objednávacie množstvo | Obj.č. | EAN kód |
|------------------------------------|------------------------------------|--------------------|--------------|--------------------------------------|-------------------|-----------------------|----------|--------------|
| 3,0 | 4,6 | 250 | 480 | 25 | 1 | 1 | 48226100 | 045242342228 |

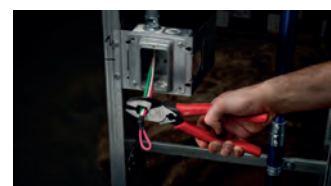

Kliešte na PVC/olejový filter

- Všestranná kapacita čelustí 89 mm v kompaktnej veľkosti 229 mm, ktorá ponúka riešenie pre viaceré inštalátorske práce a práce na automobiloch
- Pohodlné rukoväti, ktoré sa nebudú odlupovať
- Kované konštrukcie na ochranu proti korózii a zvýšenú odolnosť



| Charakteristika produktu | Dĺžka (mm) | Množstvo v baliku | Objednávacie množstvo | Obj.č. | EAN kód |
|-------------------------------|------------|-------------------|-----------------------|------------|---------------|
| Kliešte na PVC/olejový filter | 229 | 1 | 1 | 4932492511 | 4058546418786 |

Dlhé kliešte

NOVÉ

- Krížové rukoväti s hlbokým dosahom pre lepší prístup do stiesnených priestorov.
- Multifunkčné úchopové zóny pre uchopenie najrôznejších materiálov, ako sú skrutky, káble a okrúhle súčiastky.
- Sila úchopu s jedným kĺbom pre väčšiu kontrolu a lepšie ovládanie v porovnaní s dvojítm kĺbom.
- Texturovaná špička udržuje kontrolu pri uchopení a krútení pomocou zúbkovanej špičky.



| Charakteristika produktu | Dĺžka (mm) | Tip Angle [°] | Množstvo v baliku | Objednávacie množstvo | Obj.č. | EAN kód |
|--------------------------------------|------------|---------------|-------------------|-----------------------|------------|---------------|
| Dlhé kliešte - rovné | 332 | 0° | 1 | 1 | 4932492497 | 4058546418649 |
| Dlhé kliešte - 45° | 326 | 45° | 1 | 1 | 4932492498 | 4058546418656 |
| Dlhé kliešte - sada 2 ks | | | 2 | 1 | 4932492499 | 4058546418663 |
| Rovné dlhé kliešte, 45° dlhé kliešte | | | | | | |

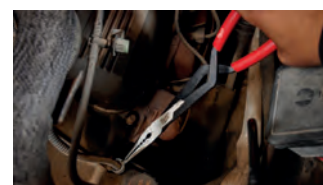

Kliešte na hadice

NOVÉ

- Krížové rukoväti s hlbokým dosahom pre lepší prístup do stiesnených priestorov.
- Multifunkčné úchopové zóny pre držanie najrôznejších materiálov, ako sú skrutky, káble a okrúhle súčiastky.
- Sila uchopenia s jedným kĺbom pre väčšiu kontrolu a lepší úchop v porovnaní s dvojítm kĺbom.
- Zaoblené koncovky pre uchopenie hadíc bez poškodenia.



| Charakteristika produktu | Dĺžka (mm) | Množstvo v baliku | Objednávacie množstvo | Obj.č. | EAN kód |
|---|------------|-------------------|-----------------------|------------|---------------|
| Kliešte na hadice s malým priemerom | 327 | 1 | 1 | 4932492500 | 4058546418670 |
| Kliešte na hadice so stredným priemerom | 324 | 1 | 1 | 4932492501 | 4058546418687 |
| Kliešte na hadice s veľkým priemerom | 321 | 1 | 1 | 4932492502 | 4058546418694 |
| Kliešte na hadice - sada 3 ks | | 3 | 1 | 4932492503 | 4058546418700 |
| Kliešte na hadice s malým priemerom (8 mm), kliešte na hadice so stredným priemerom (12,7 mm), kliešte na hadice s veľkým priemerom (19 mm) | | | | | |

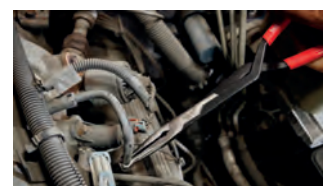

Kliešte na poistné krúžky

NOVÉ

- Jednoduchšia a rýchlejšia vnútorná-vonkajšia konverzia s protišmykovým drážkovaným kolieskom.
- Celokovový prestaviteľný ovládač zaisťuje odolnosť proti opotrebovaniu a zabraňuje zníženiu integrity kĺbu.
- Protišmykové úchyty a rukoväti s obojstrannou povrchovou úpravou.



| Charakteristika produktu | Dĺžka (mm) | Špička | Uhol hrotu [°] | Množstvo v balíku | Objednávacie množstvo | Obj.č. | EAN kód |
|---|------------|--------|----------------|-------------------|-----------------------|------------|---------------|
| Malé kliešte na poistné krúžky - rovné | 154 | 0.9mm | 18° | 1 | 1 | 4932492487 | 4058546418540 |
| Malé kliešte na poistné krúžky - 45° | 152 | 0.9mm | 45° | 1 | 1 | 4932492488 | 4058546418557 |
| Malé kliešte na poistné krúžky - 90° | 147 | 0.9mm | 90° | 1 | 1 | 4932492489 | 4058546418564 |
| Stredné kliešte na poistné krúžky - rovné | 154 | 1.2mm | 18° | 1 | 1 | 4932492490 | 4058546418571 |
| Stredné kliešte na poistné krúžky - 45° | 152 | 1.2mm | 45° | 1 | 1 | 4932492491 | 4058546418588 |
| Stredné kliešte na poistné krúžky - 90° | 147 | 1.2mm | 90° | 1 | 1 | 4932492492 | 4058546418595 |
| Veľké kliešte na poistné krúžky - rovné | 188 | 1.8mm | 18° | 1 | 1 | 4932492493 | 4058546418601 |
| Veľké kliešte na poistné krúžky - 90° | 186 | 1.8mm | 45° | 1 | 1 | 4932492494 | 4058546418618 |
| Veľké kliešte na poistné krúžky - 90° | 179 | 1.8mm | 90° | 1 | 1 | 4932492495 | 4058546418625 |
| Sada klieští na poistné krúžky - 9 ks | | | | 9 | 1 | 4932492496 | 4058546418632 |

Úložný kufrík s magnetickou základňou, malé kliešte na poistné krúžky - rovné - 0,9 mm hrot, malé kliešte na poistné krúžky - 45° - 0,9 mm hrot, malé kliešte na poistné krúžky - 90° - 1,2 mm hrot, stredné kliešte na poistné krúžky - rovné - 1,2 mm hrot, stredné kliešte na poistné krúžky - 45° - 1,2 mm hrot, stredné kliešte na poistné krúžky - 90° - 1,2 mm hrot, veľké kliešte na poistné krúžky - rovné - 1,8 mm hrot, veľké kliešte na poistné krúžky - 45° - 1,8 mm hrot, veľké kliešte na poistné krúžky - 90° - 1,8 mm hrot



Samosvorné kliešte TORQUE LOCK™

- TORQUE LOCK™: Rýchlejšie nastavenie a jednoduché uvoľnenie pri zvieraní plochého a okrúhleho materiálu. Na skrutku TORQUE LOCK™ je možné pôsobiť mimoriadne veľkou silou pre lepšie a bezpečnejšie uchytienie. Je taktiež možné použiť na zavesenie / uskladnenie.
- Tvrdené čeluste: lepšia sila uchopenia pracovného materiálu.
- Ochrana proti korózii: pochrómované náradie predlžuje životnosť tým, že znižuje možnosť vzniku korózie.
- Dizajn umožňujúci kontrolu uvoľnenia: rýchle a jednoduché uvoľnenie jednou rukou.
- MAXBITE™ kliešte majú špeciálne geometriu čeluste pre maximálnu príľnavosť.

| | Celková dĺžka (mm) | Celková dĺžka (palec) | Typ čeluste | Kapacita čelusti-ploché (mm) | Otváracia kapacita čeluste pre rúrky (mm) | Množstvo v baliku | Objednávacie množstvo | Obj.č. | EAN kód |
|---|--------------------|-----------------------|----------------------|------------------------------|---|-------------------|-----------------------|------------|---------------|
| ① | 170 | 7 | Maxbite™ | - | 38 | 1 | 1 | 4932471730 | 4058546296292 |
| ② | 250 | 10 | Maxbite™ | - | 50 | 1 | 1 | 4932471729 | 4058546296285 |
| ③ | 127 | 5 | Zakrivené | - | 26 | 1 | 1 | 4932472263 | 4058546339098 |
| ④ | 170 | 7 | Zakrivené | - | 38 | 1 | 1 | 4932471732 | 4058546296315 |
| ⑤ | 250 | 10 | Zakrivené | - | 51 | 1 | 1 | 4932471725 | 4058546296247 |
| ⑥ | 250 | 10 | Ploché | 30 | - | 1 | 1 | 4932471726 | 4058546296254 |
| ⑦ | 100 | 4 | Plochý dlhý nos | 42 | - | 1 | 1 | 4932472262 | 4058546339081 |
| ⑧ | 150 | 6 | Ploché s dlhým nosom | 52 | - | 1 | 1 | 4932471731 | 4058546296308 |
| ⑨ | 230 | 9 | Plochý dlhý nos | 76 | - | 1 | 1 | 4932471733 | 4058546296322 |
| ⑩ | 72 | 4 | Zakrivené | - | 18 | 1 | 1 | 4932493618 | 4058546484897 |
| ⑪ | 343 | 12 | Veľkokapacitné | - | 90 | 1 | 1 | 4932493619 | 4058546484903 |

TORQUE LOCK™



Samosvorné kliešte TORQUE LOCK™, C-profil

- TORQUE LOCK™: rýchlejšie nastavenie a jednoduché uvoľnenie pri zvieraní plochých a okrúhlych materiálov pri zváraní. Na skrutku TORQUE LOCK™ je možné pôsobiť mimoriadne veľkou silou pre lepšie a bezpečnejšie uchopenie. Je taktiež možné použiť na zavesenie / uskladnenie.
- Tvrdené čeluste: lepšia sila uchopenia pracovného materiálu.
- Ochrana proti korózii: pochrómované náradie predlžuje životnosť tým, že znižuje možnosť vzniku korózie.
- Dizajn umožňujúci kontrolu uvoľnenia: rýchle a jednoduché uvoľnenie jednou rukou.

| | Celková dĺžka (mm) | Celková dĺžka (palec) | Typ čeluste | Kapacita čelustí-ploché (mm) | Množstvo v baliku | Objednávacie množstvo | Obj.č. | EAN kód |
|---|--------------------|-----------------------|-------------------|------------------------------|-------------------|-----------------------|------------|---------------|
| ① | 230 | 9 | Hlboké, pevné | 114 | 1 | 1 | 4932472257 | 4058546339036 |
| ② | 480 | 18 | Hlboké, pevné | 170 | 1 | 1 | 4932472259 | 4058546339050 |
| ③ | 280 | 11 | Pevné | 90 | 1 | 1 | 4932471728 | 4058546296278 |
| ④ | 480 | 18 | Pevné | 170 | 1 | 1 | 4932472260 | 4058546339067 |
| ⑤ | 230 | 9 | Hlboké, pohyblivé | 114 | 1 | 1 | 4932472258 | 4058546339043 |
| ⑥ | 280 | 11 | Pohyblivé | 100 | 1 | 1 | 4932471727 | 4058546296261 |
| ⑦ | 480 | 18 | Pohyblivé | 170 | 1 | 1 | 4932472261 | 4058546339074 |
| ⑧ | 152 | 6 | Pevné | 57.2 | 1 | 1 | 4932493617 | 4058546484880 |

TORQUE LOCK™

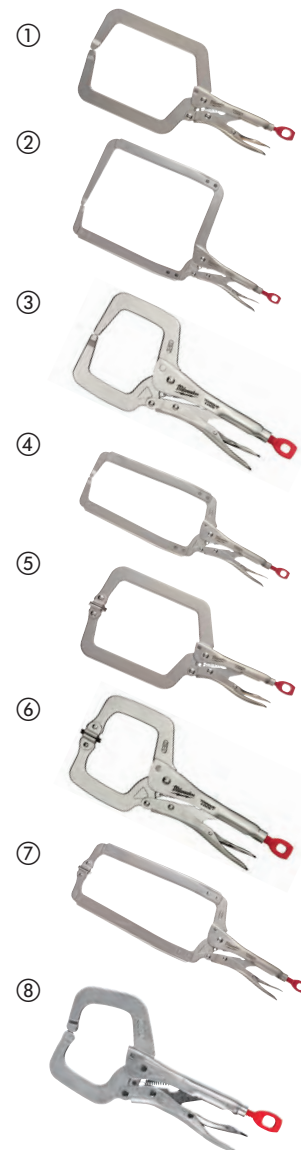

Zaistovacia zväračská svorka TORQUE LOCK™

NOVÉ

- TORQUE LOCK™ umožňuje rýchlejšie založenie a jednoduché uvoľnenie pri upínaní plochého a kruhového materiálu. Na lepšie a bezpečnejšie uchopenie je možné na skrutku TORQUE LOCK™ vyvinúť dodatočnú silu. Môže sa použiť aj na zavesenie/skladovanie.
- Špeciálne čeluste v tvare písmena U na uchopenie kruhových aj štvorcových rúrok počas zvarovania.
- Tvrdené čeluste na lepšiu silu uchopenia materiálu na stavenisku.
- Chromované náradie zvyšuje životnosť tým, že znižuje koróziu.

TORQUE LOCK™

| Charakteristika produktu | Dĺžka (mm) | Dĺžka [palce] | Množstvo v baliku | Objednávacie množstvo | Obj.č. | EAN kód |
|--|------------|---------------|-------------------|-----------------------|------------|---------------|
| Zaistovacia zväračská svorka TORQUE LOCK™ 9" - 229mm | 275 | 10.85 | 1 | 1 | 4932493616 | 4058546484873 |

TORQUE LOCK™ obrubovačka

- TORQUE LOCK™: Rýchlejšie nastavenie a jednoduché uvoľnenie pri upínaní plochého materiálu. Na skrutke TORQUE LOCK™ môže byť aplikovaná extra sila pre lepšie a bezpečnejšie uchopenie. Môžu byť taktiež použité na účely zavesenie / skladovanie.
- Tvrdené čeluste: lepšia príľnavosť sila na stavenisku materiálu.
- ochrana proti korózii: pochrómovaná telo zvyšuje životnosť znížením korózie.
- Páková konštrukcia : tradičné uvoľňovanie páky pre pohodlie na stavenisku.
- Obrubovačka robí všetky druhy ohybov, tvárnenie, lisovanie úlohy s nadvihovaním.
- Je ideálny na usporadúvanie plechových dielov.

TORQUE LOCK™

| Charakteristika produktu | Celková dĺžka (mm) | Celková dĺžka (palec) | Kapacita čelusti-ploché (mm) | Množstvo v baliku | Objednávacie množstvo | Obj.č. | EAN kód |
|--------------------------|--------------------|-----------------------|------------------------------|-------------------|-----------------------|------------|---------------|
| TORQUE LOCK™ obrubovačka | 200 | 8 | 42 | 1 | 1 | 4932471734 | 4058546296339 |

TORQUE LOCK™ reťazový kľúč

- TORQUE LOCK™: Rýchlejšie nastavenie a jednoduché uvoľnenie pri upínaní guľatého materiálu. Extra sila môže byť aplikovaná na skrutku TORQUE LOCK™ pre lepšie a bezpečnejšie uchopenie. Môže byť taktiež použitý na účely zavesenia / skladovania.
- Tvrdené čeluste: lepšia príľnavosť a sila na materiál na stavenisku.
- Ochrana proti korózii: pochrómovaný nástroj zvyšuje životnosť znížením korózie.
- Konštrukcia s uvoľňovacou pákou : tradičná uvoľňovacia páka pre pohodlie na stavenisku.
- Vďaka račni funguje dobre v oboch smeroch
- Upravuje rýchlo pre račňové akcie v oboch smeroch.

TORQUE LOCK™

| Charakteristika produktu | Celková dĺžka (mm) | Celková dĺžka (palec) | Otváracia kapacita čeluste pre rúrky (mm) | Množstvo v baliku | Objednávacie množstvo | Obj.č. | EAN kód |
|----------------------------|--------------------|-----------------------|---|-------------------|-----------------------|----------|--------------|
| TORQUE LOCK™ reťazový kľúč | 270 | 9 | 79 | 1 | 1 | 48223542 | 045242472727 |

Oceľové a hliníkové kľúče na potrubie

- Overbite čeluste pre bezpečné uchopenie potrubia alebo rúrok.
- Duálne vinuté pružiny pre maximálnu odolnosť a životnosť nástroja.
- Ergonomicky tvarovaná rukoväť pre maximálne pohodlie, nebude kopat' do dlane.
- Tvrdené čeluste pre väčšiu odolnosť a lepšiu príľnavosť.
- Otvor na zavesenie.



| Charakteristika produktu | Celková dĺžka (mm) | Celková dĺžka (palec) | Otváracia kapacita čeluste pre rúrky (mm) | Otváracia kapacita čeluste pre rúrky (inch) | Hmotnosť (g) | Množstvo v balíku | Objednávacie množstvo | Obj.č. | EAN kód |
|-------------------------------------|--------------------|-----------------------|---|---|--------------|-------------------|-----------------------|----------|--------------|
| Hliníkový kľúč na potrubie 250 mm | 250 | 10 | 38 | 1.5 | 598 | 1 | 1 | 48227210 | 045242342372 |
| Hliníkový kľúč na potrubie 300 mm | 300 | 12 | 51 | 2 | 816 | 1 | 1 | 48227212 | 045242342389 |
| ① Hliníkový kľúč na potrubie 350 mm | 350 | 14 | 51 | 2 | 1076 | 1 | 1 | 48227214 | 045242342396 |
| Hliníkový kľúč na potrubie 450 mm | 450 | 18 | 63 | 2.5 | 1630 | 1 | 1 | 48227218 | 045242342419 |
| Hliníkový kľúč na potrubie 600 mm | 600 | 24 | 76 | 3 | 2644 | 1 | 1 | 48227224 | 045242342426 |
| Oceľový kľúč na potrubie 250 mm | 250 | 10 | 38 | 1.5 | 916 | 1 | 1 | 48227110 | 045242342334 |
| ② Oceľový kľúč na potrubie 300 mm | 300 | 12 | 51 | 2 | 1270 | 1 | 1 | 48227112 | 045242342341 |
| Oceľový kľúč na potrubie 350 mm | 350 | 14 | 51 | 2 | 1627 | 1 | 1 | 48227114 | 045242342358 |
| Oceľový kľúč na potrubie 450 mm | 450 | 18 | 63 | 2.5 | 2531 | 1 | 1 | 48227118 | 045242342365 |

Hliníkový nastaviteľný kľúč na potrubie

- Všetko v jednom nastaviteľnom dizajne posuvnej rukoväte medzi 450 mma 600 mm
- Odnímateľná rukoväť do dĺžky 250mm pre prístup do stiesnených priestorov.
- Hliníková konštrukcia pre nižšiu hmotnosť.
- Čeluste s osadením pre bezpečnejší úchop potrubia a fittingov.
- Ergonomická okrúhla rukoväť pre maximálne pohodlie, nebude sa otáčať do dlane.
- Tvrdené čeluste pre zvýšenú odolnosť a lepšiu príľnavosť.



| Charakteristika produktu | Celková dĺžka (palec) | Otváracia kapacita čeluste pre rúrky (mm) | Otváracia kapacita čeluste pre rúrky (inch) | Hmotnosť (g) | Množstvo v balíku | Objednávacie množstvo | Obj.č. | EAN kód |
|---|-----------------------|---|---|--------------|-------------------|-----------------------|------------|---------------|
| Hliníkový nastaviteľný kľúč na potrubie | 10 / 18 / 24 | 63 | 2.5 | 2019 | 1 | 1 | 4932478672 | 4058546348656 |

Prispôsobiteľný kľúč na potrubie

- Svetová novinka, dizajn s tromi dĺžkami - 10" / 250 mm pre stiesnené priestory, 18" / 450 mm režim pre všeobecné použitie, 24" / 600 mm režim pre maximálny pákový efekt a dosah.
- Otvorený skus čelustí pre bezpečné uchopenie potrubia a rúrok.
- Duálne vinuté pružiny pre maximálnu odolnosť a životnosť nástroja.
- Ergonomicky tvarovaná rukoväť pre maximálne pohodlie, nebude kopať do dlane.
- Ergonomický háčik čeluste - pre ľahké odpútanie od obrobu.
- Tvrdené čeluste pre väčšiu odolnosť a lepšiu príľnavosť.
- Otvor na zavesenie.

Milwaukee
CHEATER

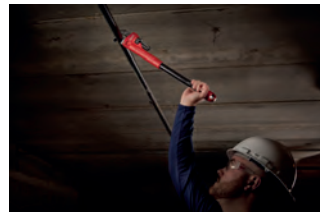

| Charakteristika produktu | Celková dĺžka (mm) | Celková dĺžka (palec) | Otváracia kapacita čeluste pre rúrky (mm) | Otváracia kapacita čeluste pre rúrky (inch) | Hmotnosť (g) | Množstvo v balíku | Objednávacie množstvo | Obj.č. | EAN kód |
|----------------------------------|--------------------|-----------------------|---|---|--------------|-------------------|-----------------------|----------|--------------|
| Prispôsobiteľný kľúč na potrubie | 250/450/600 | 10/18/24 | 63 | 2.5 | 3243 | 1 | 1 | 48227314 | 045242342402 |

Nastaviteľné kľúče

- Presná úprava skrutky s presnými závitmi a úzkou toleranciou. Čeluste neustúpia počas používania.
- Chrómovanie pre najlepšiu ochranu proti hrdzaveniu vo svojej triede a zvýšenú odolnosť.
- Ergonomicky zaoblený dizajn rukoväte pre pohodlné nosenie v ruke a menej tlakových bodov na dlani.
- Tenký dizajn hlavy pre dosiahnutie stiesnených priestorov.
- Paralelné čeluste sa nekľžu a nepoškodzujú povrchovú úpravu.
- Permanentné laserové palcové a mm označenie pre presné nastavenie.
- 8" nastaviteľný kľúč (48227508) má navyše aj širokú čelust' 38 mm pre zvýšenie kapacity čeluste v stiesnených podmienkach.
- Otvor na zavesenie.



| | Celková dĺžka (mm) | Celková dĺžka (palec) | Otváracia kapacita čeluste pre rúrky (mm) | Hrúbka čeluste (mm) | Hrúbka hrotu (mm) | Hmotnosť (g) | Množstvo v balíku | Objednávacie množstvo | Obj.č. | EAN kód |
|---|---|-----------------------|---|---------------------|-------------------|--------------|-------------------|-----------------------|------------|---------------|
| | 150 | 6 | 24.5 | 11.5 | 7,7 | 186 | 1 | 1 | 48227406 | 045242356225 |
| | 200 | 8 | 30 | 14 | 8,7 | 353 | 1 | 1 | 48227408 | 045242356218 |
| ① | 200 | 8 | 40 | 14 | 8,1 | 385 | 1 | 1 | 48227508 | 045242356232 |
| | 250 | 10 | 36.5 | 16 | 9,9 | 535 | 1 | 1 | 48227410 | 045242356201 |
| | 300 | 12 | 42.5 | 17 | 10,8 | 748 | 1 | 1 | 48227412 | 045242356195 |
| | 380 | 15 | 46 | 22 | 13,5 | 1,470 | 1 | 1 | 48227415 | 045242356188 |
| ② | Nastaviteľný kľúč - dvojité balenie 150 mm (48227406) + 250 mm (48227410) | | | | | | 1 | 2 | 48227400 | 045242358823 |
| ③ | Nastaviteľný kľúč - 3-balenie 150 mm (48227406), 200 mm (48227408) + 250 mm (48227410) | | | | | | 3 | 1 | 4932493414 | 4058546482855 |

Inštalatérsky kľúč

- Račňovo-kompatibilný dizajn: vhodný pre 3/8" račne.
- Špeciálny dizajn: napomáha uvoľneniu zaseknutých prvkov.
- Držiak v tvare kľučky: pohodlnejší ako štvorcový tvar.
- Jednoduché nastavenie rukoväte: najlepšia nastaviteľnosť vo svojej triede.



| Charakteristika produktu | Rozmer čeluste (mm) | Množstvo v balíku | Objednávacie množstvo | Obj.č. | EAN kód |
|------------------------------|---------------------|-------------------|-----------------------|----------|--------------|
| Kompaktný inštalatérsky kľúč | 10 - 32 | 1 | 1 | 48227001 | 045242366170 |
| Inštalatérsky kľúč | 32 - 65 | 1 | 1 | 48227002 | 045242366187 |

Švédsky kľúč - hasák

- Je vyrobený z kovanej chróm-vanádiovkej ocele kalenej v oleji, čo zaručuje odolnosť podľa požiadaviek normy DIN 5234.
- Úzke a šikmé čeluste v tvare S v uhle 45 ° zaručujú maximálny dosah v obmedzených priestoroch.
- Asymetrické zúbkované indukčne tvrdené čeluste zaručujú maximálnu úchop.



| Celková dĺžka (mm) | Potrúbie s kapacitou (Max. Ø mm) | Hmotnosť (g) | Množstvo v balíku | Objednávacie množstvo | Obj.č. | EAN kód |
|--------------------|----------------------------------|--------------|-------------------|-----------------------|------------|---------------|
| 340 | 52 | 965 | 1 | 1 | 4932464576 | 4058546225216 |
| 450 | 67 | 1570 | 1 | 1 | 4932464577 | 4058546225223 |
| 550 | 83 | 3000 | 1 | 1 | 4932464578 | 4058546225230 |

Preťahovacie pero

- Pero s vysokou flexibilitou pre ľahšie podávanie
- Silnejšia páska pre lepšiu tlak
- Trojité vlákno, neláme sa
- Puzdro s nízkym trením pre hladké posúvanie
- Štvorcová vnútorná rukoväť pre ľahšie navíjanie

| Charakteristika produktu | Dĺžka (m) | Množstvo v balíku | Objednávacie množstvo | Obj.č. | EAN kód |
|---------------------------------------|-----------|-------------------|-----------------------|------------|---------------|
| ① Ocelové preťahovacie pero 7,5 m | 7.5 | 1 | 1 | 4932472120 | 4058546325169 |
| ① Ocelové preťahovacie pero 15 m | 15 | 1 | 1 | 4932472121 | 4058546325176 |
| Polyesterové preťahovacie pero 15 m | 15 | 1 | 1 | 4932472118 | 4058546325145 |
| ② Polyesterové preťahovacie pero 30 m | 30 | 1 | 1 | 4932472119 | 4058546325152 |



MAX Bite™ kombinovaný kľúč

- Čelúste MAX BITE™ s frézovaným povrchom
- Zaoblená rukoväť s priehlbínou pre pohodlný úchop
- Značenie plnené atramentom pre lepšiu viditeľnosť
- 15° sklon pre ľahšiu prácu



| Charakteristika produktu | Celková dĺžka (mm) | Množstvo v balíku | Objednávacie množstvo | Obj.č. | EAN kód |
|----------------------------------|--------------------|-------------------|-----------------------|------------|---------------|
| 6 mm MAX Bite™ kombinovaný kľúč | 128 | 1 | 1 | 4932480197 | 4058546404826 |
| 7 mm MAX BITE™ kombinovaný kľúč | 135 | 1 | 1 | 4932480198 | 4058546404833 |
| 8 mm MAX Bite™ kombinovaný kľúč | 140 | 1 | 1 | 4932471516 | 4058546294151 |
| 9 mm MAX Bite™ kombinovaný kľúč | 150 | 1 | 1 | 4932471517 | 4058546294168 |
| 10 mm MAX Bite™ kombinovaný kľúč | 158 | 1 | 1 | 4932471518 | 4058546294175 |
| 11 mm MAX Bite™ kombinovaný kľúč | 165 | 1 | 1 | 4932471519 | 4058546294182 |
| 12 mm MAX Bite™ kombinovaný kľúč | 172 | 1 | 1 | 4932471520 | 4058546294199 |
| 13 mm MAX Bite™ kombinovaný kľúč | 180 | 1 | 1 | 4932471521 | 4058546294205 |
| 14 mm MAX Bite™ kombinovaný kľúč | 190 | 1 | 1 | 4932471522 | 4058546294212 |
| 15 mm MAX Bite™ kombinovaný kľúč | 200 | 1 | 1 | 4932471523 | 4058546294229 |
| 16 mm MAX Bite™ kombinovaný kľúč | 210 | 1 | 1 | 4932471524 | 4058546294236 |
| 17 mm MAX Bite™ kombinovaný kľúč | 225 | 1 | 1 | 4932471525 | 4058546294243 |
| 18 mm MAX Bite™ kombinovaný kľúč | 235 | 1 | 1 | 4932471526 | 4058546294250 |
| 19 mm MAX Bite™ kombinovaný kľúč | 250 | 1 | 1 | 4932471527 | 4058546294267 |
| 20 mm MAX Bite™ kombinovaný kľúč | 262 | 1 | 1 | 4932471528 | 4058546294274 |
| 21 mm MAX Bite™ kombinovaný kľúč | 272 | 1 | 1 | 4932471529 | 4058546294281 |
| 22 mm MAX Bite™ kombinovaný kľúč | 295 | 1 | 1 | 4932471530 | 4058546294298 |
| 23 mm MAX BITE™ kombinovaný kľúč | 310 | 1 | 1 | 4932480199 | 4058546404840 |
| 24 mm MAX BITE™ kombinovaný kľúč | 315 | 1 | 1 | 4932480200 | 4058546404857 |
| 25 mm MAX BITE™ kombinovaný kľúč | 340 | 1 | 1 | 4932480201 | 4058546404864 |
| 26 mm MAX BITE™ kombinovaný kľúč | 340 | 1 | 1 | 4932480202 | 4058546404871 |
| 27 mm MAX BITE™ kombinovaný kľúč | 367 | 1 | 1 | 4932480203 | 4058546404888 |
| 28 mm MAX BITE™ kombinovaný kľúč | 367 | 1 | 1 | 4932480204 | 4058546404895 |
| 29 mm MAX BITE™ kombinovaný kľúč | 393 | 1 | 1 | 4932480205 | 4058546404901 |
| 30 mm MAX BITE™ kombinovaný kľúč | 393 | 1 | 1 | 4932480206 | 4058546404918 |
| 32 mm MAX BITE™ kombinovaný kľúč | 429 | 1 | 1 | 4932480207 | 4058546404925 |
| 36 mm MAX BITE™ kombinovaný kľúč | 513 | 1 | 1 | 4932480208 | 4058546404932 |

Sady kombinovaných kľúčov MAX BITE™

- Rukoväť s otvoreným kľúčom MAX BITE™ obmedzuje zaoblenie a preklzávanie.
- Zaoblená rukoväť typu I-Beam zaručuje komfortný úchop.
- Optimalizované uloženie, sada 7 kusov s rukoväťou pre prenášanie. Sada 15 kusov v puzdre pre jednoduché uloženie a možnosť pripojenia k zásuvkám vozíkov na náradie.
- Atramentom plnené štítky pre lepšiu viditeľnosť.
- Presah 15° zaručuje lepší prístup.
- Pochrómovaná legovaná oceľ.



①

| Charakteristika produktu | Množstvo v balíku | Objednávacie množstvo | Obj.č. | EAN kód |
|---|-------------------|-----------------------|------------|---------------|
| ① Sada kombinovaných kľúčov MAX BITE™ s metrickými mierami (7 ks) 8, 10, 12, 13, 14, 15, 17 mm | 7 | 1 | 4932464257 | 4058546222024 |
| ② Sada kombinovaných kľúčov MAX BITE™ s metrickými mierami (15 ks) 8, 9, 10, 11, 12, 13, 14, 15, 16, 17, 18, 19, 20, 21, 22 mm | 15 | 1 | 4932464258 | 4058546222031 |



MAX BITE™ kombinované račňové kľúče

- Konštrukcia so 144 zubami s pootočením o 2,5° na prácu v obmedzených priestoroch.
- Odolné dvojité stohovacie západky pre dlhšiu životnosť račne.
- Čeluste MAX BITE™ s frézovaným povrchom
- Zaoblená rukoväť s priehľbinou pre pohodlný úchop
- Značenie plnené atramentom pre lepšiu viditeľnosť
- 15° sklon očka pre ľahšiu prácu



| Charakteristika produktu | Celková dĺžka (mm) | Množstvo v balíku | Objednávacie množstvo | Obj.č. | EAN kód |
|--|--------------------|-------------------|-----------------------|------------|---------------|
| 6 mm MAX BITE™ kombinovaný račňový kľúč | 134 | 1 | 1 | 4932480209 | 4058546404949 |
| 7 mm MAX BITE™ kombinovaný račňový kľúč | 142 | 1 | 1 | 4932480210 | 4058546404956 |
| 8 mm MAX BITE™ kombinovaný račňový kľúč | 146 | 1 | 1 | 4932471501 | 4058546294007 |
| 9 mm MAX BITE™ kombinovaný račňový kľúč | 156 | 1 | 1 | 4932471502 | 4058546294014 |
| 10 mm MAX BITE™ kombinovaný račňový kľúč | 165 | 1 | 1 | 4932471503 | 4058546294021 |
| 11 mm MAX BITE™ kombinovaný račňový kľúč | 172 | 1 | 1 | 4932471504 | 4058546294038 |
| 12 mm MAX BITE™ kombinovaný račňový kľúč | 179 | 1 | 1 | 4932471505 | 4058546294045 |
| 13 mm MAX BITE™ kombinovaný račňový kľúč | 187 | 1 | 1 | 4932471506 | 4058546294052 |
| 14 mm MAX BITE™ kombinovaný račňový kľúč | 198 | 1 | 1 | 4932471507 | 4058546294069 |
| 15 mm MAX BITE™ kombinovaný račňový kľúč | 208 | 1 | 1 | 4932471508 | 4058546294076 |
| 16 mm MAX BITE™ kombinovaný račňový kľúč | 218 | 1 | 1 | 4932471509 | 4058546294083 |
| 17 mm MAX BITE™ kombinovaný račňový kľúč | 234 | 1 | 1 | 4932471510 | 4058546294090 |
| 18 mm MAX BITE™ kombinovaný račňový kľúč | 243 | 1 | 1 | 4932471511 | 4058546294106 |
| 19 mm MAX BITE™ kombinovaný račňový kľúč | 258 | 1 | 1 | 4932471512 | 4058546294113 |
| 20 mm MAX BITE™ kombinovaný račňový kľúč | 272 | 1 | 1 | 4932471513 | 4058546294120 |
| 21 mm MAX BITE™ kombinovaný račňový kľúč | 282 | 1 | 1 | 4932471514 | 4058546294137 |
| 22 mm MAX BITE™ kombinovaný račňový kľúč | 303 | 1 | 1 | 4932471515 | 4058546294144 |
| 24 mm MAX BITE™ kombinovaný račňový kľúč | 320 | 1 | 1 | 4932480211 | 4058546404963 |
| 25 mm MAX BITE™ kombinovaný račňový kľúč | 341 | 1 | 1 | 4932480212 | 4058546404970 |
| 27 mm MAX BITE™ kombinovaný račňový kľúč | 367 | 1 | 1 | 4932480213 | 4058546404987 |
| 30 mm MAX BITE™ kombinovaný račňový kľúč | 393 | 1 | 1 | 4932480214 | 4058546404994 |
| 32 mm MAX BITE™ kombinovaný račňový kľúč | 429 | 1 | 1 | 4932480215 | 4058546405007 |

MAX BITE™ sady kombinovaných račňových kľúčov

- Konštrukcia so 144 zubami s pootočením o 2.5 ° pre prácu v obmedzených priestoroch
- Odolné dvojplášťové západky pre dlhšiu životnosť račne
- MAX BITE™ otvorená rukoväť obmedzuje zaoblenie a stripovanie
- Atramentové štítky pre lepšiu viditeľnosť
- Pochrómovaná legovaná oceľ.
- Zaoblená rukoväť typu I-Beam zaručuje komfortný úchop.

①



②



| Charakteristika produktu | Množstvo v balíku | Objednávacie množstvo | Obj.č. | EAN kód |
|---|-------------------|-----------------------|------------|---------------|
| ① MAX BITE™ sada kombinovaných račňových kľúčov s metrickými mierami (7 ks) 8, 10, 12, 13, 14, 15, 17 mm | 7 | 1 | 4932464993 | 4058546229382 |
| ② MAX BITE™ sada kombinovaných račňových kľúčov s metrickými mierami (15 ks) 8, 9, 10, 11, 12, 13, 14, 15, 16, 17, 18, 19, 20, 21, 22 mm | 15 | 1 | 4932464994 | 4058546229399 |

Račňové kľúče MAXBITE™ s kĺbovou hlavou

- Otočná hlava o 180° umožňuje prácu aj na ťažko dostupných miestach.
- Rukoväť s otvoreným koncom MAX BITE™ znižuje zaoblenie a skĺznutie z hlavy skrutky.
- Vylepšený račňový mechanizmus so 144 zubami, umožňujú otáčanie očka o 2,5° a prácu aj v stiesnených priestoroch.
- Odolné dvojité račňové západky zaisťujú dlhšiu životnosť.
- Zaoblená rukoväť pre pohodlný úchop a lepšiu manipuláciu.
- Označenie plnené atramentom pre lepšiu viditeľnosť.
- Pochrómovaná legovaná oceľ.



| Charakteristika produktu | Celková dĺžka (mm) | Množstvo v balíku | Objednávacie množstvo | Obj.č. | EAN kód |
|---|--------------------|-------------------|-----------------------|------------|---------------|
| 8 mm MAX BITE™ ohybný račňový kombinovaný kľúč | 146 | 1 | 1 | 4932480181 | 4058546404666 |
| 9 mm MAX BITE™ ohybný račňový kombinovaný kľúč | 156 | 1 | 1 | 4932480182 | 4058546404673 |
| 10 mm MAX BITE™ ohybný račňový kombinovaný kľúč | 165 | 1 | 1 | 4932480183 | 4058546404680 |
| 11 mm MAX BITE™ ohybný račňový kombinovaný kľúč | 172 | 1 | 1 | 4932480184 | 4058546404697 |
| 12 mm MAX BITE™ ohybný račňový kombinovaný kľúč | 179 | 1 | 1 | 4932480185 | 4058546404703 |
| 13 mm MAX BITE™ ohybný račňový kombinovaný kľúč | 187 | 1 | 1 | 4932480186 | 4058546404710 |
| 14 mm MAX BITE™ ohybný račňový kombinovaný kľúč | 198 | 1 | 1 | 4932480187 | 4058546404727 |
| 15 mm MAX BITE™ ohybný račňový kombinovaný kľúč | 208 | 1 | 1 | 4932480188 | 4058546404734 |
| 16 mm MAX BITE™ ohybný račňový kombinovaný kľúč | 218 | 1 | 1 | 4932480189 | 4058546404741 |
| 17 mm MAX BITE™ ohybný račňový kombinovaný kľúč | 233 | 1 | 1 | 4932480190 | 4058546404758 |
| 18 mm MAX BITE™ ohybný račňový kombinovaný kľúč | 243 | 1 | 1 | 4932480191 | 4058546404765 |
| 19 mm MAX BITE™ ohybný račňový kombinovaný kľúč | 256 | 1 | 1 | 4932480192 | 4058546404772 |
| 20 mm MAX BITE™ ohybný račňový kombinovaný kľúč | 272 | 1 | 1 | 4932480193 | 4058546404789 |
| 21 mm MAX BITE™ ohybný račňový kombinovaný kľúč | 282 | 1 | 1 | 4932480194 | 4058546404796 |
| 22 mm MAX BITE™ ohybný račňový kombinovaný kľúč | 303 | 1 | 1 | 4932480195 | 4058546404802 |

Sada kombinovaných račňových kľúčov s kĺbovou hlavou MAXBITE™

- Otočná hlava o 180° umožňuje prácu aj na ťažko dostupných miestach.
- Rukoväť s otvoreným koncom MAX BITE™ znižuje zaoblenie a odizolovanie.
- Konštrukcia so 144 zubami s pootočením o 2,5° na prácu v obmedzených priestoroch.
- Odolné dvojité račňové západky zaisťujú dlhšiu životnosť.
- Zaoblená rukoväť I-Beam pre pohodlné uchopenie.
- Atramentové označenie pre lepšiu viditeľnosť.
- Chrómová legovaná oceľ, pochrómovaná.

| Charakteristika produktu | Množstvo v balíku | Objednávacie množstvo | Obj.č. | EAN kód |
|--|-------------------|-----------------------|------------|---------------|
| ① Sada metrických račňových kombinovaných kľúčov s kĺbovou hlavou MAX BITE™ (7 ks) 8, 10, 12, 13, 14, 15, 17 mm | 7 | 1 | 4932478557 | 4058546347505 |
| ② Sada metrických račňových kombinovaných kľúčov s kĺbovou hlavou MAX BITE™ (15 ks) 8, 9, 10, 11, 12, 13, 14, 15, 16, 17, 18, 19, 20, 21, 22 mm | 15 | 1 | 4932478558 | 4058546347512 |

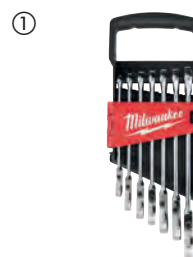

Dvojitý otvorený kľúč

NOVÉ

- Úzke rozmery hlavy na prístup do stiesnených priestorov.
- Zaoblená rukoväť I-beam na pohodlné použitie krútiaceho momentu.
- Označenia veľkostí naplnené atramentom na jednoduchú a rýchlu identifikáciu veľkosti.
- Chrómová povrchová úprava na odolnosť proti korózii a hrdzi.



| Charakteristika produktu | Množstvo v balíku | Objednávacie množstvo | Obj.č. | EAN kód |
|---|-------------------|-----------------------|------------|---------------|
| 6x7 mm Ofsetový kľúč s dvojitým očkom | 1 | 1 | 4932492739 | 4058546476106 |
| 8x9 mm Ofsetový kľúč s dvojitým očkom | 1 | 1 | 4932492740 | 4058546476113 |
| 8x10 mm Ofsetový kľúč s dvojitým očkom | 1 | 1 | 4932492741 | 4058546476120 |
| 10x11 mm Ofsetový kľúč s dvojitým očkom | 1 | 1 | 4932492742 | 4058546476137 |
| 12x13 mm Ofsetový kľúč s dvojitým očkom | 1 | 1 | 4932492743 | 4058546476144 |
| 14x15 mm Ofsetový kľúč s dvojitým očkom | 1 | 1 | 4932492744 | 4058546476151 |
| 16x17 mm Ofsetový kľúč s dvojitým očkom | 1 | 1 | 4932492745 | 4058546476168 |
| 17x19 mm Ofsetový kľúč s dvojitým očkom | 1 | 1 | 4932492746 | 4058546476175 |
| 18x19 mm Ofsetový kľúč s dvojitým očkom | 1 | 1 | 4932492747 | 4058546476182 |
| 19x22 mm Ofsetový kľúč s dvojitým očkom | 1 | 1 | 4932492748 | 4058546476199 |
| 20x22 mm Ofsetový kľúč s dvojitým očkom | 1 | 1 | 4932492749 | 4058546476205 |
| 21x33 mm Ofsetový kľúč s dvojitým očkom | 1 | 1 | 4932492750 | 4058546476212 |
| 22x24 mm Ofsetový kľúč s dvojitým očkom | 1 | 1 | 4932492751 | 4058546476229 |
| 24x26 mm Ofsetový kľúč s dvojitým očkom | 1 | 1 | 4932492752 | 4058546476236 |
| 24x27 mm Ofsetový kľúč s dvojitým očkom | 1 | 1 | 4932492753 | 4058546476243 |
| 7x30 mm Ofsetový kľúč s dvojitým očkom | 1 | 1 | 4932492754 | 4058546476250 |
| 27x32 mm Ofsetový kľúč s dvojitým očkom | 1 | 1 | 4932492755 | 4058546476267 |
| 30x32 mm Ofsetový kľúč s dvojitým očkom | 1 | 1 | 4932492756 | 4058546476274 |
| 25x28 mm Ofsetový kľúč s dvojitým očkom | 1 | 1 | 4932493275 | 4058546481469 |

Sady dvojitých otvorených kľúčov

NOVÉ

- Úzke rozmery hlavy na prístup do stiesnených priestorov.
- Zaoblená I-beam rukoväť pre pohodlné uťahovanie.
- Označenia veľkostí naplnené atramentom na jednoduchú a rýchlu identifikáciu veľkosti.
- Chrómová povrchová úprava pre odolnosť voči korózii a hrdzi.
- Sady sa dodávajú v odolnom vrecku.

| Charakteristika produktu | Množstvo v balíku | Objednávacie množstvo | Obj.č. | EAN kód |
|--|-------------------|-----------------------|------------|---------------|
| ① Sada dvojitých otvorených kľúčov - 7 ks 6x7 mm, 8x9 mm, 10x11 mm, 12x13 mm, 14x15 mm, 16x17 mm, 18x19 mm | 7 | 1 | 4932492713 | 4058546475840 |
| ② Sada dvojitých otvorených kľúčov - 12 ks 6x7 mm, 8x9 mm, 10x11 mm, 12x13 mm, 14x15 mm, 16x17 mm, 18x19 mm, 20x22 mm, 21x23 mm, 25x28 mm, 27x29 mm, 30x32 mm | 12 | 1 | 4932492714 | 4058546475857 |

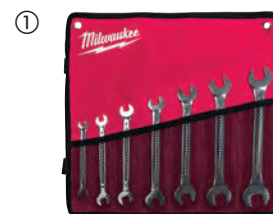

Ofsetový kľúč s dvojitým očkom

NOVÉ

- 75° ofsetová rukoväť pre lepší prístup v stiesnených priestoroch.
- Zaoblená rukoväť I-beam na pohodlné použitie krútiaceho momentu.
- Označenia veľkostí naplnené atramentom na jednoduchú a rýchlu identifikáciu veľkosti.
- Chrómová povrchová úprava na odolnosť proti korózii a hrdzi.



| Charakteristika produktu | Rozmer (mm) | Množstvo v balíku | Objednávacie množstvo | Obj.č. | EAN kód |
|----------------------------------|-------------|-------------------|-----------------------|------------|---------------|
| Dvojitý otvorený kľúč - 4x5 mm | 4x5mm | 1 | 1 | 4932492715 | 4058546475864 |
| Dvojitý otvorený kľúč - 6x7 mm | 6x7mm | 1 | 1 | 4932492716 | 4058546475871 |
| Dvojitý otvorený kľúč - 8x9 mm | 8x9mm | 1 | 1 | 4932492717 | 4058546475888 |
| Dvojitý otvorený kľúč - 8x10 mm | 8x10mm | 1 | 1 | 4932492718 | 4058546475895 |
| Dvojitý otvorený kľúč - 10x11 mm | 10x11mm | 1 | 1 | 4932492719 | 4058546475901 |
| Dvojitý otvorený kľúč - 10x13 mm | 10x13mm | 1 | 1 | 4932492720 | 4058546475918 |
| Dvojitý otvorený kľúč - 12x13 mm | 12x13mm | 1 | 1 | 4932492721 | 4058546475925 |
| Dvojitý otvorený kľúč - 12x14 mm | 12x14mm | 1 | 1 | 4932492722 | 4058546475932 |
| Dvojitý otvorený kľúč - 13x17 mm | 13x17mm | 1 | 1 | 4932492723 | 4058546475949 |
| Dvojitý otvorený kľúč - 14x15 mm | 14x15mm | 1 | 1 | 4932492724 | 4058546475956 |
| Dvojitý otvorený kľúč - 16x17 mm | 16x17mm | 1 | 1 | 4932492725 | 4058546475963 |
| Dvojitý otvorený kľúč - 17x19 mm | 17x19mm | 1 | 1 | 4932492726 | 4058546475970 |
| Dvojitý otvorený kľúč - 18x19 mm | 18x19mm | 1 | 1 | 4932492727 | 4058546475987 |
| Dvojitý otvorený kľúč - 20x22 mm | 20x22mm | 1 | 1 | 4932492728 | 4058546475994 |
| Dvojitý otvorený kľúč - 21x23 mm | 21x23mm | 1 | 1 | 4932492729 | 4058546476007 |
| Dvojitý otvorený kľúč - 22x24 mm | 22x24mm | 1 | 1 | 4932492730 | 4058546476014 |
| Dvojitý otvorený kľúč - 24x27 mm | 24x27mm | 1 | 1 | 4932492731 | 4058546476021 |
| Dvojitý otvorený kľúč - 25x28 mm | 25x28mm | 1 | 1 | 4932492732 | 4058546476038 |
| Dvojitý otvorený kľúč - 27x29 mm | 27x29mm | 1 | 1 | 4932492733 | 4058546476045 |
| Dvojitý otvorený kľúč - 30x32 mm | 30x32mm | 1 | 1 | 4932492734 | 4058546476052 |
| Dvojitý otvorený kľúč - 34x36 mm | 34x36mm | 1 | 1 | 4932492735 | 4058546476069 |
| Dvojitý otvorený kľúč - 36x41 mm | 36x41mm | 1 | 1 | 4932492736 | 4058546476076 |
| Dvojitý otvorený kľúč - 24x26 mm | 24x26mm | 1 | 1 | 4932493258 | 4058546481292 |

Sady ofsetových kľúčov s dvojitým očkom

NOVÉ

- 75° ofsetová rukoväť na lepší prístup v stiesnených priestoroch.
- Zaoblená rukoväť I-beam na pohodlné použitie krútiaceho momentu.
- Označenia veľkostí naplnené atramentom na jednoduchú a rýchlu identifikáciu veľkosti.
- Chrómová povrchová úprava na odolnosť proti korózii a hrdzi.

| Charakteristika produktu | Množstvo v balíku | Objednávacie množstvo | Obj.č. | EAN kód |
|---|-------------------|-----------------------|------------|---------------|
| ① Sady ofsetových kľúčov s dvojitým očkom 7 ks 6x7 mm, 8x9 mm, 10x11 mm, 12x13 mm, 14x15 mm, 16x17 mm, 18x19 mm | 7 | 1 | 4932492737 | 4058546476083 |
| ② Sady ofsetových kľúčov s dvojitým očkom 12 ks 6x7 mm, 8x9 mm, 10x11 mm, 12x13 mm, 14x15 mm, 16x17 mm, 18x19 mm, 20x22 mm, 21x23 mm, 24x27 mm, 25x28 mm, 30x32 mm | 12 | 1 | 4932492738 | 4058546476090 |



Polootvorené kľúče

NOVÉ

- Optimalizovaná geometria hlavy na bezpečné uchopenie spojovacích prvkov, aby sa znížilo zaoblenie matíc.
- I-beam rukoväť pre väčšie pohodlie pri uťahovaní.
- Označenia veľkostí naplnené atramentom na jednoduchú a rýchlu identifikáciu veľkosti.
- Hlavice so sklonom 15° pre lepší prístup.



| Charakteristika produktu | Množstvo v balíku | Objednávacie množstvo | Obj.č. | EAN kód |
|------------------------------|-------------------|-----------------------|------------|---------------|
| Polootvorený kľúč 8 x 10 mm | 1 | 1 | 4932480626 | 4058546409111 |
| Polootvorený kľúč 9 x 11 mm | 1 | 1 | 4932480575 | 4058546408602 |
| Polootvorený kľúč 10 x 11 mm | 1 | 1 | 4932480627 | 4058546409128 |
| Polootvorený kľúč 10 x 12 mm | 1 | 1 | 4932480576 | 4058546408619 |
| Polootvorený kľúč 12 x 14 mm | 1 | 1 | 4932480629 | 4058546409142 |
| Polootvorený kľúč 13 x 14 mm | 1 | 1 | 4932480577 | 4058546408626 |
| Polootvorený kľúč 14 x 17 mm | 1 | 1 | 4932480630 | 4058546409159 |
| Polootvorený kľúč 17 x 19 mm | 1 | 1 | 4932480631 | 4058546409166 |
| Polootvorený kľúč 19 x 22 mm | 1 | 1 | 4932480632 | 4058546409173 |



Sada polootvorených kľúčov

NOVÉ

- Optimalizovaná geometria hlavy na bezpečné uchopenie spojovacích prvkov, aby sa znížilo zaoblenie matíc.
- I-beam rukoväť pre väčšie pohodlie pri uťahovaní.
- Označenia veľkostí naplnené atramentom na jednoduchú a rýchlu identifikáciu veľkosti.
- Hlavice so sklonom 15° pre lepší prístup.
- Odolná úložná priehradka



| Charakteristika produktu | Množstvo v balíku | Objednávacie množstvo | Obj.č. | EAN kód |
|--|-------------------|-----------------------|------------|---------------|
| Sada polootvorených kľúčov - 6 ks 8x10 mm, 10x11 mm, 12x14 mm, 14x17 mm, 17x19 mm, 19x22 mm | 6 | 1 | 4932480636 | 4058546409210 |



Rače a sady nástrčných klúčov

- Konštrukcia s 90 zubami s pootočením o 4 stupne pre prácu v obmedzených priestoroch
- Sada je dodávaná s vyberateľným vnútorným organizérom, ktorý je dokonale navrhnutý pre uloženie do vozíka
- Na nástrčných klúčoch sú na plochej časti vyrazené rozmery, ktoré sú ľahko čitateľné
- Celokovový dizajn zaručuje maximálnu odolnosť.
- Bočné časti nástrčného klúča typu FOUR FLAT™ zabráňujú ich odvaleniu
- Štíhly profil hlavy rače sa zapustenou páčkou pre voľbu smeru otáčania ponúka lepšiu prístupnosť

| Charakteristika produktu | Množstvo v balíku | Objednávacie množstvo | Obj.č. | EAN kód |
|---|-------------------|-----------------------|------------|---------------|
| ① Metrické 1/4" nástrčné klúče s račňou (28ks) Štandardné klúče: 5 mm, 5.5 mm, 6 mm, 7 mm, 8 mm, 9 mm, 10 mm, 11 mm, 12 mm, 13 mm, 14 mm, 15 mm / Hlbokové klúče: 5 mm, 5.5 mm, 6 mm, 7 mm, 8 mm, 9 mm, 10 mm, 11 mm, 12 mm, 13 mm, 14 mm, 15 mm | 28 | 1 | 4932464943 | 4058546228880 |
| ② Metrické a palcové 1/4" nástrčné klúče s račňou (50ks) Štandardné klúče: 5/32", 3/16", 7/32", 1/4", 9/32", 5/16", 11/32", 3/8", 7/16", 1/2", 9/16", 5 mm, 5.5 mm, 6 mm, 7 mm, 8 mm, 9 mm, 10 mm, 11 mm, 12 mm, 13 mm, 14 mm, 15 mm / Hlbokové klúče: 5/32", 3/16", 7/32", 1/4", 9/32", 5/16", 11/32", 3/8", 7/16", 1/2", 9/16" 5 mm, 5.5 mm, 6 mm, 7 mm, 8 mm, 9 mm, 10 mm, 11 mm, 12 mm, 13 mm, 14 mm, 15 mm | 50 | 1 | 4932464944 | 4058546228897 |
| ③ Metrické 3/8" nástrčné klúče s račňou (32ks) Štandardné klúče: 6 mm, 7 mm, 8 mm, 9 mm, 10 mm, 11 mm, 12 mm, 13 mm, 14 mm, 15 mm, 16 mm, 17 mm, 18 mm, 19 mm / Hlbokové klúče: 6 mm, 7 mm, 8 mm, 9 mm, 10 mm, 11 mm, 12 mm, 13 mm, 14 mm, 15 mm, 16 mm, 17 mm, 18 mm, 19 mm | 32 | 1 | 4932464945 | 4058546228903 |
| ④ Metrické a palcové 3/8" nástrčné klúče s račňou (56ks) Štandardné klúče: 1/4", 5/16", 3/8", 7/16", 1/2", 9/16", 5/8", 11/16", 3/4", 13/16", 7/8", 5/16", 6 mm, 7 mm, 8 mm, 9 mm, 10 mm, 11 mm, 12 mm, 13 mm, 14 mm, 15 mm, 16 mm, 17 mm, 18 mm, 19 mm / Hlbokové klúče: 1/4", 5/16", 3/8", 7/16", 1/2", 9/16", 5/8", 11/16", 3/4", 13/16", 7/8", 5/16", 6 mm, 7 mm, 8 mm, 9 mm, 10 mm, 11 mm, 12 mm, 13 mm, 14 mm, 15 mm, 16 mm, 17 mm, 18 mm, 19 mm | 56 | 1 | 4932464946 | 4058546228910 |
| ⑤ Metrické 1/2" nástrčné klúče s račňou (28ks) Štandardné klúče: 10 mm, 11 mm, 12 mm, 13 mm, 14 mm, 15 mm, 16 mm, 17 mm, 18 mm, 19 mm, 20 mm, 21 mm, 22 mm, 23 mm, 24 mm / Hlbokové klúče: 10 mm, 11 mm, 12 mm, 13 mm, 14 mm, 15 mm, 16 mm, 17 mm, 18 mm, 19 mm / 3" predĺženie, 5" predĺženie a odnímateľný úložný zásobník | 28 | 1 | 4932471864 | 4058546297633 |
| ⑥ Sada metrických 1/4" nástrčných klúčov s račňou (28ks) v kompaktnom organizéry PACKOUT™ slim Štandardné klúče: 5 mm, 5.5 mm, 6 mm, 7 mm, 8 mm, 9 mm, 10 mm, 11 mm, 12 mm, 13 mm, 14 mm, 15 mm / Hlbokové klúče: 5 mm, 5.5 mm, 6 mm, 7 mm, 8 mm, 9 mm, 10 mm, 11 mm, 12 mm, 13 mm, 14 mm, 15 mm | 28 | 1 | 4932478812 | 4058546360948 |
| ⑦ Sada metrických 3/8" nástrčných klúčov s račňou (32 ks) v kompaktnom organizéry PACKOUT™ slim Štandardné klúče: 6 mm, 7 mm, 8 mm, 9 mm, 10 mm, 11 mm, 12 mm, 13 mm, 14 mm, 15 mm, 16 mm, 17 mm, 18 mm, 19 mm / Hlbokové klúče: 6 mm, 7 mm, 8 mm, 9 mm, 10 mm, 11 mm, 12 mm, 13 mm, 14 mm, 15 mm, 16 mm, 17 mm, 18 mm, 19 mm | 32 | | 4932478813 | 4058546360955 |
| ⑧ Sada 63 ks račňových a nástrčných hlavíc PACKOUT™ 1/4" a 1/2" PACKOUT ŠTÍHLÝ ORGANIZÉR, 1/2" Štandardné nástrčné hlavice: 10 mm, 11 mm, 12 mm, 13 mm, 14 mm, 15 mm, 16 mm, 17 mm, 18 mm, 19 mm, 20 mm, 21 mm, 22 mm, 23 mm, 24 mm, 25 mm, 26 mm / Predĺžené nástrčné hlavice: 10 mm, 11 mm, 12 mm, 13 mm, 14 mm, 15 mm, 16 mm, 17 mm, 18 mm, 19 mm / 1/2" 76 mm predĺženie, 127 mm predĺženie, 1/2" Univerzálny kľb; 1/4" Štandardné hlavice: 4 mm, 4.5 mm, 5 mm, 5.5 mm, 6 mm, 7 mm, 8 mm, 9 mm, 10 mm, 11 mm, 12 mm, 13 mm, 14 mm, 15 mm / Predĺžené hlavice: 4 mm, 4.5 mm, 5 mm, 5.5 mm, 6 mm, 7 mm, 8 mm, 9 mm, 10 mm, 11 mm, 12 mm, 13 mm, 14 mm, 15 mm / 1/4" 76 mm predĺženie, 152 mm predĺženie, 1/4" Univerzálny kľb | 63 | 1 | 4932493661 | 4058546485320 |



Sada nástrčných klúčov a rače 1/4"

- Konštrukcia s 90 zubami s pootočením o 4° stupne pre prácu v obmedzených priestoroch.
- Bočné časti nástrčného klúča typu FOUR FLAT™ zabraňujú ich odvaleniu.
- Na nástrčných klúčoch sú na plochej časti vyrazené rozmery, ktoré sú ľahko čitateľné.
- Pohodlná rukoväť skrutkovača Tri-Lobe optimalizovaná pre maximálne pohodlie používateľa a aplikácie s vysokým krútiacim momentom.
- Skrutkovacie bity SHOCKWAVE™



| Charakteristika produktu | Množstvo v balíku | Objednávacie množstvo | Obj.č. | EAN kód |
|--|-------------------|-----------------------|------------|---------------|
| 1/4" Rača a sada nástrčných klúčov | | | | |
| 1/4 rača, 1/4 trojhranná rukoväť skrutkovača, štandardné objímky: 5,5 mm, 6 mm, 7 mm, 8 mm, 9 mm, 10 mm, 11 mm, 12 mm, 13 mm, 14 mm, predĺženia: 76 mm, 152 mm, Bity Shockwave: SL4.5 / SL5.5 / SL6.5 / PH1 / PH2 / PH3 / PZ1 / PZ2 / PZ3 / HEX 3 / HEX 4 / HEX 5 / HEX 6 / HEX 8 / TR10 / TR15 / TR20 / TR25 / TR27 / TR30 / TR40, Uni kĺb, Zásuvkový adaptér, 1/4SQ-1/4 Šesthranný nastavtec | 38 | 1 | 4932479096 | 4058546368906 |

Sada 1/4" rače a nástrčných klúčov - 39 ks

NOVÉ

- Rača MILWAUKEE® s 90 zubami, pootočením o 4° a zašpicatenou rukoväťou pre lepší prístup.
- Bočné časti nástrčného klúča typu FOUR FLAT™ zabraňujú ich odvaleniu.
- Bity SHOCKWAVE™ IMPACT DUTY sú navrhnuté na použitie s príklepovými vrtákami a sú ideálne nielen na náročné príklepové aplikácie, ale poskytujú aj kompletne systémové riešenie pre všetky potreby používateľa v oblasti vrtania a upevňovania.
- Vysoko kvalitné textilné puzdro a vymiatateľná penová vložka.



| Charakteristika produktu | Množstvo v balíku | Objednávacie množstvo | Obj.č. | EAN kód |
|---|-------------------|-----------------------|------------|---------------|
| SADA RAČNE 1/4" A NÁSTRČNÝCH KLÚČOV - 39 ks | 39 | 6 | 4932492672 | 4058546475437 |
| 1/4" kompaktná rača, 1/4" univerzálny kĺb, 76mm predĺženie, 13x 1/4" nástrčné klúče (4, 4.5, 5, 5.5, 6, 7, 8, 9, 10, 11, 12, 13, 14mm), Adaptér 1/4" štvorec na 1/4", 22x Bity SHOCKWAVE™ IMPACT DUTY (PH1, PH2, PZ1, PZ2, TX B08, TX B010, TX B015, TX B020, TX B025, TX B030, TX B040, SLO.8x5x5, TX 10, TX 15, TX 20, TX 25, TX 30, TX 40, Hex 3mm, Hex 4mm, Hex 5mm, Hex 6mm) | | | | |



3/8" sada s račňou

- Otočná hlava račne.
- Tenký profil pre lepšiu ovládateľnosť.
- Štvorcové hlavy kompatibilné s kombinovanými klúčmi.
- Prenosný organizér.

| Charakteristika produktu | Množstvo v balíku | Objednávacie množstvo | Obj.č. | EAN kód |
|--|-------------------|-----------------------|----------|--------------|
| 3/8" sada s račňou (12 ks) | | | | |
| 3/8" hlavice: 10, 12, 13, 14, 15, 17, 18 a 19 mm. 3/8" rača, 152 mm predĺženie, adaptéry 1/4" na 3/8" a 3/8" na 1/4" | 12 | 1 | 48229001 | 045242495078 |



1/4" račňa

- Konštrukcia s 90 zubami s pootočením o 4 stupne pre prácu v obmedzených priestoroch.
- Štíhly profil hlavy račne sa zapustenou páčkou pre volbu smeru otáčania ponúka lepšiu prístupnosť.

| Charakteristika produktu | Dĺžka (mm) | Množstvo v baliku | Objednávacie množstvo | Obj.č. | EAN kód |
|--------------------------|------------|-------------------|-----------------------|------------|---------------|
| ① 1/4" kompaktná račňa | 76 | 1 | 1 | 4932479646 | 4058546374402 |
| ② 1/4" račňa | 152 | 1 | 1 | 48229014 | 045242513017 |
| ③ 1/4" predĺžená račňa | 229 | 1 | 1 | 4932479647 | 4058546374419 |



Račňa s flexibilnou hlavicou

- Konštrukcia s 90 zubami s pootočením o 4° pre prácu v obmedzených priestoroch.
- Všestranná aretačná flexibilná hlavica: Prepínanie medzi 7 aretačnými polohami a voľne sa pohybujúcou hlavicou.
- Štíhly profil hlavice račne sa zapustenou páčkou pre volbu smeru otáčania ponúka lepšiu prístupnosť.
- Štandardné a predĺžené rukoväte pre ľahší prístup v stiesnených priestoroch alebo pridaný pákový efekt.

| Charakteristika produktu | Dĺžka (mm) | Množstvo v baliku | Objednávacie množstvo | Obj.č. | EAN kód |
|--|------------|-------------------|-----------------------|------------|---------------|
| 1/4" Račňa s flexibilnou hlavicou | 140 | 1 | 1 | 4932479648 | 4058546374426 |
| 1/4" Račňa s predĺženou flexibilnou hlavicou | 229 | 1 | 1 | 4932479649 | 4058546374433 |



1/4" nástrčné chrómované kľúče

- Bočné časti nástrčného kľúča typu FOUR FLAT™ zabraňujú odkotúľaniu.
- Strany FOUR FLAT™ s prípravou na nasadenie do kľúča.
- Vyrazené veľkosti pre ľahkú viditeľnosť.
- Chrómovaná povrchová úprava.



| Charakteristika produktu | Šírka (mm) | Ø (mm) | Dĺžka (mm) | Množstvo v balíku | Objednávacie množstvo | Obj.č. | EAN kód |
|------------------------------|------------|--------|------------|-------------------|-----------------------|------------|---------------|
| 1/4" kľúč - 4 mm | 9.7 | 6.8 | 25 | 1 | 1 | 4932479992 | 4058546377861 |
| 1/4" drive - 4 mm | 9.7 | 7.2 | 25 | 1 | 1 | 4932479993 | 4058546377878 |
| 1/4" kľúč - 5 mm | 9.5 | 8 | 25 | 1 | 1 | 4932478312 | 4058546345037 |
| 1/4" kľúč - 5,5 mm | 9.5 | 8.6 | 25 | 1 | 1 | 4932478313 | 4058546345044 |
| 1/4" kľúč - 6 mm | 9.5 | 9.5 | 25 | 1 | 1 | 4932478314 | 4058546345051 |
| 1/4" kľúč - 7 mm | 9.5 | 10.7 | 25 | 1 | 1 | 4932478315 | 4058546345068 |
| 1/4" kľúč - 8 mm | 9.5 | 11.8 | 25 | 1 | 1 | 4932478316 | 4058546345075 |
| 1/4" kľúč - 9 mm | 11.1 | 12.8 | 25 | 1 | 1 | 4932478317 | 4058546345082 |
| 1/4" kľúč - 10 mm | 11.1 | 14.5 | 25 | 1 | 1 | 4932478318 | 4058546345099 |
| 1/4" kľúč - 11 mm | 12.7 | 15.8 | 25 | 1 | 1 | 4932478319 | 4058546345105 |
| 1/4" kľúč - 12 mm | 14 | 16.8 | 25 | 1 | 1 | 4932478320 | 4058546345112 |
| 1/4" kľúč - 13 mm | 14.3 | 17.8 | 25 | 1 | 1 | 4932478321 | 4058546345129 |
| 1/4" kľúč - 14 mm | 15.9 | 19.8 | 25 | 1 | 1 | 4932478322 | 4058546345136 |
| 1/4" kľúč - 15 mm | 16 | 20.8 | 25 | 1 | 1 | 4932478323 | 4058546345143 |
| 1/4" Predĺžený kľúč - 4 mm | 9.7 | 7.2 | 50 | 1 | 1 | 4932479994 | 4058546377885 |
| 1/4" Predĺžený kľúč - 4.5 mm | 9.7 | 20.8 | 50 | 1 | 1 | 4932479995 | 4058546377892 |
| 1/4" Predĺžený kľúč - 5 mm | 9.3 | 8 | 50 | 1 | 1 | 4932478324 | 4058546345150 |
| 1/4" Predĺžený kľúč - 5,5 mm | 9.3 | 8.6 | 50 | 1 | 1 | 4932478325 | 4058546345167 |
| 1/4" Predĺžený kľúč - 6 mm | 9.3 | 9.8 | 50 | 1 | 1 | 4932478326 | 4058546345174 |
| 1/4" Predĺžený kľúč - 7 mm | 9.3 | 10.8 | 50 | 1 | 1 | 4932478327 | 4058546345181 |
| 1/4" Predĺžený kľúč - 8 mm | 9.3 | 11.8 | 50 | 1 | 1 | 4932478328 | 4058546345198 |
| 1/4" Predĺžený kľúč - 9 mm | 10.8 | 12.8 | 50 | 1 | 1 | 4932478329 | 4058546345204 |
| 1/4" Predĺžený kľúč - 10 mm | 10.8 | 14.8 | 50 | 1 | 1 | 4932478330 | 4058546345211 |
| 1/4" Predĺžený kľúč - 11 mm | 12.4 | 15.8 | 50 | 1 | 1 | 4932478331 | 4058546345228 |
| 1/4" Predĺžený kľúč - 12 mm | 13.7 | 16.8 | 50 | 1 | 1 | 4932478332 | 4058546345235 |
| 1/4" Predĺžený kľúč - 13 mm | 14 | 17.8 | 50 | 1 | 1 | 4932478333 | 4058546345242 |
| 1/4" Predĺžený kľúč - 14 mm | 15.6 | 19.8 | 50 | 1 | 1 | 4932478334 | 4058546345259 |
| 1/4" Predĺžený kľúč - 15 mm | 15.6 | 20.8 | 50 | 1 | 1 | 4932478335 | 4058546345266 |

1/4" adaptér

NOVÉ

- Bočné časti nástrčného kľúča typu FOUR FLAT™ zabraňujú odkotúľaniu.
- Strany FOUR FLAT™ pre jednoduché použitie s kľúčom.
- Konverzia rozmeru umožňuje použitie na širšom spektre nástrčných hlavíc.
- Laserom vygravírované ID veľkosti na jednoduchú a rýchlu identifikáciu veľkosti.
- Chrómová povrchová úprava na ochranu proti korózii a hrdzi.



| Charakteristika produktu | Množstvo v balíku | Objednávacie množstvo | Obj.č. | EAN kód |
|--------------------------------|-------------------|-----------------------|------------|---------------|
| 1/4" Drive 1/4F X 3/8" Adaptér | 1 | 1 | 4932480646 | 4058546409319 |

Univerzálny kĺbový adaptér 1/4"

NOVÉ

- Univerzálny kĺb umožňuje ľahší prístup do ťažko prístupných priestorov pre prácu v garáži aj na stavenisku.
- Gulôčková zarážka na bezpečné uchytenie do nástrčných hlavic.
- Chrómová povrchová úprava pre optimálnu odolnosť voči korózii a hrdzi.

| Charakteristika produktu | Množstvo v balíku | Objednávacie množstvo | Obj.č. | EAN kód |
|---------------------------------|-------------------|-----------------------|------------|---------------|
| Univerzálny kĺbový adaptér 1/4" | 1 | 1 | 4932493357 | 4058546482282 |



Držiak bitov 1/4"

NOVÉ

- Pružinová objímka na bezpečné uchytenie bitov.
- Chrómová povrchová úprava na zlepšenú ochranu proti hrdzi.
- 1/4"Upínanie šesťhranných bitov pre prácu s najbežnejšími veľkosťami bitov.

| Charakteristika produktu | Množstvo v balíku | Objednávacie množstvo | Obj.č. | EAN kód |
|--|-------------------|-----------------------|------------|---------------|
| 1/4" Držiak bitov pre 1/4" šesťhranné bity | 1 | 1 | 4932493961 | 4058546511210 |



1/4" Predlžovací nadstavec

NOVÉ

- Presné vrúbkovanie umiestnené na hriadeli a konci s vnútorným závitom na lepšiu kontrolu pri ručnom závitovaní.
- Laserom vygravírovaný identifikátor veľkosti na rýchlu a jednoduchú identifikáciu.
- Chrómová povrchová úprava na ochranu proti korózii a hrdzi.

| Charakteristika produktu | Množstvo v balíku | Objednávacie množstvo | Obj.č. | EAN kód |
|---|-------------------|-----------------------|------------|---------------|
| 1/4" Predlžovací nadstavec 38 mm | 1 | 1 | 4932480907 | 4058546411923 |
| 1/4" Predlžovací nadstavec 76 mm | 1 | 1 | 4932480908 | 4058546411930 |
| 1/4" Predlžovací nadstavec 152 mm | 1 | 1 | 4932480909 | 4058546411947 |
| 1/4" Predlžovací nadstavec 356 mm | 1 | 1 | 4932480910 | 4058546411954 |
| 1/4" Sada predlžovacích nadstavcov - 4 ks 38 mm, 76 mm, 152 mm, 356 mm | 4 | 1 | 4932480637 | 4058546409227 |



3/8" račňa

- Konštrukcia s 90 zubami s pootočením o 4 stupne pre prácu v obmedzených priestoroch.
- Štíhly profil hlavy račne sa zapustenou páčkou pre voľbu smeru otáčania ponúka lepšiu prístupnosť.

| Charakteristika produktu | Dĺžka (mm) | Množstvo v balíku | Objednávacie množstvo | Obj.č. | EAN kód |
|--------------------------|------------|-------------------|-----------------------|------------|---------------|
| ① 3/8" kompaktná račňa | 127 | 1 | 1 | 4932479650 | 4058546374440 |
| ② 3/8" račňa | 216 | 1 | 1 | 48229038 | 045242513024 |
| ③ 3/8" predĺžená račňa | 305 | 1 | 1 | 4932479651 | 4058546374457 |



3/8" Račňa s ohybnou hlavou

- 90-zubový dizajn so 4° oblúkovým výkyvom pre úzke pracovné priestory.
- Univerzálna uzamykateľná ohybná hlava: Prepínanie medzi 9 uzamykateľnými polohami a voľne pohyblivou hlavou.
- Hlava so štíhlym profilom a smerovou pákou v jednej rovine ponúka lepšiu prístupnosť.
- Štandardné a predĺžené rukoväti pre ľahší prístup v stiesnených priestoroch alebo extra pákový efekt.



| Charakteristika produktu | Dĺžka (mm) | Množstvo v balíku | Objednávacie množstvo | Obj.č. | EAN kód |
|--|------------|-------------------|-----------------------|------------|---------------|
| 3/8" Račňa s ohybnou hlavou | 216 | 1 | 1 | 4932479652 | 4058546374464 |
| 3/8" Račňa s predĺženou ohybnou hlavou | 305 | 1 | 1 | 4932479653 | 4058546374471 |

3/8" nástrčné chrómované kľúče

- Bočné časti nástrčného kľúča typu FOUR FLAT™ zabraňujú odkotúľaniu.
- Strany FOUR FLAT™ s prípravou na nasadenie do kľúča.
- Vyrazené veľkosti pre ľahkú viditeľnosť.
- Chrómovaná povrchová úprava.



| Charakteristika produktu | Šírka (mm) | Ø (mm) | Dĺžka (mm) | Množstvo v balíku | Objednávacie množstvo | Obj.č. | EAN kód |
|-----------------------------|------------|--------|------------|-------------------|-----------------------|------------|---------------|
| 3/8" Kľúč - 6 mm | 14.3 | 10.3 | 28 | 1 | 1 | 4932478336 | 4058546345273 |
| 3/8" Kľúč - 7 mm | 14.3 | 10.9 | 28 | 1 | 1 | 4932478337 | 4058546345280 |
| 3/8" Kľúč - 8 mm | 14.3 | 12 | 28 | 1 | 1 | 4932478338 | 4058546345297 |
| 3/8" Kľúč - 9 mm | 14.3 | 13.3 | 28 | 1 | 1 | 4932478339 | 4058546345303 |
| 3/8" Kľúč - 10 mm | 14.3 | 14.8 | 28 | 1 | 1 | 4932478340 | 4058546345310 |
| 3/8" Kľúč - 11 mm | 14.3 | 16.3 | 28 | 1 | 1 | 4932478341 | 4058546345327 |
| 3/8" Kľúč - 12 mm | 14.3 | 17.8 | 28 | 1 | 1 | 4932478342 | 4058546345334 |
| 3/8" Kľúč - 13 mm | 15.9 | 18.3 | 28 | 1 | 1 | 4932478343 | 4058546345341 |
| 3/8" Kľúč - 14 mm | 15.9 | 19.8 | 28 | 1 | 1 | 4932478344 | 4058546345358 |
| 3/8" Kľúč - 15 mm | 17 | 21.3 | 28 | 1 | 1 | 4932478345 | 4058546345365 |
| 3/8" Kľúč - 16 mm | 17.5 | 22 | 28 | 1 | 1 | 4932478346 | 4058546345372 |
| 3/8" Kľúč - 17 mm | 19 | 23.8 | 28 | 1 | 1 | 4932478347 | 4058546345389 |
| 3/8" Kľúč - 18 mm | 20 | 24.3 | 28 | 1 | 1 | 4932478348 | 4058546345396 |
| 3/8" Kľúč - 19 mm | 20 | 25.8 | 28 | 1 | 1 | 4932478349 | 4058546345402 |
| 3/8" Kľúč - 20 mm | 22.7 | 27.8 | 30 | 1 | 1 | 4932479996 | 4058546377908 |
| 3/8" Kľúč - 21 mm | 22.7 | 27.8 | 30 | 1 | 1 | 4932479997 | 4058546377915 |
| 3/8" Kľúč - 22 mm | 23.7 | 29.8 | 30 | 1 | 1 | 4932479998 | 4058546377922 |
| 3/8" Kľúč - 23 mm | 26.7 | 31.8 | 30 | 1 | 1 | 4932479999 | 4058546377939 |
| 3/8" Kľúč - 24 mm | 26.7 | 31.8 | 30 | 1 | 1 | 4932480000 | 4058546377946 |
| 3/8" Predĺžený kľúč - 6 mm | 14 | 10.3 | 63 | 1 | 1 | 4932478350 | 4058546345419 |
| 3/8" Predĺžený kľúč - 7 mm | 14 | 10.9 | 63 | 1 | 1 | 4932478351 | 4058546345426 |
| 3/8" Predĺžený kľúč - 8 mm | 14 | 12 | 63 | 1 | 1 | 4932478352 | 4058546345433 |
| 3/8" Predĺžený kľúč - 9 mm | 14 | 13.3 | 63 | 1 | 1 | 4932478353 | 4058546345440 |
| 3/8" Predĺžený kľúč - 10 mm | 14 | 14.5 | 63 | 1 | 1 | 4932478354 | 4058546345457 |
| 3/8" Predĺžený kľúč - 11 mm | 14 | 16.8 | 63 | 1 | 1 | 4932478355 | 4058546345464 |
| 3/8" Predĺžený kľúč - 12 mm | 14 | 17.3 | 63 | 1 | 1 | 4932478356 | 4058546345471 |
| 3/8" Predĺžený kľúč - 13 mm | 16 | 18.8 | 63 | 1 | 1 | 4932478357 | 4058546345488 |
| 3/8" Predĺžený kľúč - 14 mm | 17 | 19.8 | 63 | 1 | 1 | 4932478358 | 4058546345495 |
| 3/8" Predĺžený kľúč - 15 mm | 18 | 21.3 | 63 | 1 | 1 | 4932478359 | 4058546345501 |
| 3/8" Predĺžený kľúč - 16 mm | 19 | 21.8 | 63 | 1 | 1 | 4932478360 | 4058546345518 |
| 3/8" Predĺžený kľúč - 17 mm | 21 | 23.8 | 63 | 1 | 1 | 4932478361 | 4058546345525 |
| 3/8" Predĺžený kľúč - 18 mm | 21 | 24.3 | 63 | 1 | 1 | 4932478362 | 4058546345532 |
| 3/8" Predĺžený kľúč - 19 mm | 22 | 25.8 | 63 | 1 | 1 | 4932478363 | 4058546345549 |
| 3/8" Predĺžený kľúč - 20 mm | 22.7 | 27.8 | 63 | 1 | 1 | 4932480001 | 4058546377953 |
| 3/8" Predĺžený kľúč - 21 mm | 22.7 | 27.8 | 63 | 1 | 1 | 4932480002 | 4058546377960 |
| 3/8" Predĺžený kľúč - 22 mm | 23.7 | 29.8 | 63 | 1 | 1 | 4932480003 | 4058546377977 |
| 3/8" Predĺžený kľúč - 23 mm | 26.7 | 31.8 | 63 | 1 | 1 | 4932480004 | 4058546377984 |
| 3/8" Predĺžený kľúč - 24 mm | 26.7 | 31.8 | 63 | 1 | 1 | 4932480005 | 4058546377991 |

3/8" Sada chrómovaných nástrčných klúčov

- Bočné časti nástrčného kľúča typu FOUR FLAT[™] zabraňujú ich odvaleniu
- Strany FOUR FLAT[™] pre nasadenie plochého kľúča
- Vyrazené veľkosti pre ľahkú viditeľnosť
- Chrómovaná povrchová úprava pre jednoduché čistenie a ochranu proti korózii
- Uložené na lište s nástrčnými kľúčmi pre lepšiu prehľadnosť

| Charakteristika produktu | Výška (mm) | Dĺžka (mm) | Množstvo v balíku | Objednávacie množstvo | Obj.č. | EAN kód |
|---|------------|------------|-------------------|-----------------------|------------|---------------|
| ① 3/8" Sada chrómovaných nástrčných metrických kľúčov 10 ks | 44 | 273 | 10 | 1 | 4932492507 | 4058546418748 |
| ② 3/8" Sada chrómovaných nástrčných kľúčov | 44 | 273 | 10 | 1 | 4932492508 | 4058546418755 |
| ③ 3/8" Sada chrómovaných predĺžených metrických nástrčných kľúčov 10 ks | 77 | 273 | 10 | 1 | 4932492509 | 4058546418762 |
| ④ 3/8" Sada chrómovaných predĺžených nástrčných kľúčov 10 ks | 77 | 273 | 10 | 1 | 4932492510 | 4058546418779 |

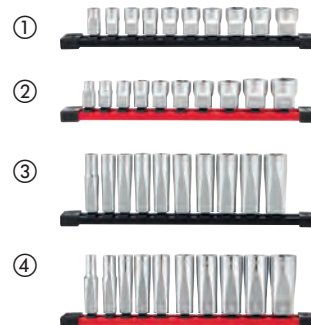

3/8" Kľúč na sviečky

- Magnetický alebo gumený držiak bráni opotrebovaniu a umožňuje bezpečné držanie
- Vyrazené veľkosti pre rýchlu a jednoduchú identifikáciu
- Ryhovaná časť pre lepšiu úchop prstov
- Otvor pre kolík umožňujúci zaistenie kľúča



| Charakteristika produktu | Dĺžka (mm) | Ø (mm) | Množstvo v balíku | Objednávacie množstvo | Obj.č. | EAN kód |
|---|------------|--------|-------------------|-----------------------|------------|---------------|
| 3/8" Kľúč na sviečky 9/16" | 68 | 14.29 | 1 | 1 | 4932480674 | 4058546409593 |
| 3/8" Kľúč na sviečky 14 mm | 68 | 14 | 1 | 1 | 4932480679 | 4058546409647 |
| 3/8" Kľúč na sviečky 16mm | 68 | 16 | 1 | 1 | 4932480676 | 4058546409616 |
| 3/8" Kľúč na sviečky 16mm | 68 | 16 | 1 | 1 | 4932480675 | 4058546409609 |
| 3/8" Kľúč na sviečky 18 mm | 68 | 18 | 1 | 1 | 4932480680 | 4058546409654 |
| 3/8" Kľúč na sviečky 20,8mm | 68 | 20.8 | 1 | 1 | 4932480677 | 4058546409623 |
| 3/8" Kľúč na sviečky 20,8 mm magnetický | 68 | 20.8 | 1 | 1 | 4932480678 | 4058546409630 |



3/8" Adaptér

- Bočné strany nástrčného kľúča typu FOUR FLAT[™] zabraňujú odkotúľaniu.
- Kľúč pripravený pre nástrčné kľúče typu FOUR FLAT[™]
- Konverzia rozmeru umožňuje použitie na širšom spektre nástrčných hlavíc.
- Laserom vygravírované ID veľkosti na jednoduchú a rýchlu identifikáciu veľkosti.
- Chrómová povrchová úprava na ochranu proti korózii a hrdzi.

| Charakteristika produktu | Množstvo v balíku | Objednávacie množstvo | Obj.č. | EAN kód |
|----------------------------------|-------------------|-----------------------|------------|---------------|
| 3/8" Drive 3/8" F X 1/2" Adaptér | 1 | 1 | 4932480647 | 4058546409326 |
| 3/8" Drive 3/8" F X 1/4" Adaptér | 1 | 1 | 4932480648 | 4058546409333 |



3/8" Univerzálny kĺbový adaptér

- Univerzálny kĺb umožňuje ľahší prístup do ťažko prístupných priestorov pre prácu v garáži aj na stavenisku.
- Gulôčková zarážka na bezpečné uchytenie do nástrčných hlavíc.
- Chrómová povrchová úprava pre optimálnu odolnosť voči korózii a hrdzi.



| Charakteristika produktu | Množstvo v balíku | Objednávacie množstvo | Obj.č. | EAN kód |
|---------------------------------|-------------------|-----------------------|------------|---------------|
| 3/8" Univerzálny kĺbový adaptér | 1 | 1 | 4932493358 | 4058546482299 |

Držiak bitov 3/8"

- Gulôčková zarážka na bezpečné uchytenie do nástrčných hlavíc.
- Chrómová povrchová úprava na zlepšenú ochranu proti hrdzi.
- 1/4" Upínanie šesťhranných bitov pre prácu s najbežnejšími veľkosťami bitov.

| Charakteristika produktu | Množstvo v balíku | Objednávacie množstvo | Obj.č. | EAN kód |
|--|-------------------|-----------------------|------------|---------------|
| 3/8" Držiak bitov pre 1/4" šesťhranné bity | 1 | 1 | 4932493962 | 4058546511227 |



3/8" Predlžovací nadstavec

NOVÉ

- Presné vrúbkovanie umiestnené na hriadeli a konci s vnútorným závitom na lepšiu kontrolu pri ručnom závitovaní.
- Laserom vygravírovaný identifikátor veľkosti na rýchlu a jednoduchú identifikáciu.
- Chrómová povrchová úprava na ochranu proti korózii a hrdzi.



| Charakteristika produktu | Množstvo v balíku | Objednávacie množstvo | Obj.č. | EAN kód |
|---|-------------------|-----------------------|------------|---------------|
| 3/8" Predlžovací nadstavec 38 mm | 1 | 1 | 4932480911 | 4058546411961 |
| 3/8" Predlžovací nadstavec 76 mm | 1 | 1 | 4932480912 | 4058546411978 |
| 3/8" Predlžovací nadstavec 152 mm | 1 | 1 | 4932480913 | 4058546411985 |
| 3/8" Predlžovací nadstavec 356 mm | 1 | 1 | 4932480914 | 4058546411992 |
| 3/8" Sada predlžovacích nadstavcov - 4 ks 38mm, 76mm, 152mm, 356mm | 4 | 1 | 4932480638 | 4058546409234 |



1/2" račňa

- Konštrukcia so 90 zubami s pootočením o 4 ° pre prácu v obmedzených priestoroch
- Štíhla profilová hlava s pákou ponúka lepšiu prístupnosť

| Charakteristika produktu | Dĺžka (mm) | Množstvo v balíku | Objednávacie množstvo | Obj.č. | EAN kód |
|--------------------------|------------|-------------------|-----------------------|------------|---------------|
| 1/2" račňa | 286 | 1 | 1 | 4932471865 | 4058546297640 |
| 1/2" predĺžená račňa | 457 | 1 | 1 | 4932479654 | 4058546374488 |



1/2" Račňa s ohybnou hlavou

- 90-zubový dizajn so 4° oblúkovým výkyvom pre úzke pracovné priestory.
- Univerzálna uzamykateľná ohybná hlava: Prepínanie medzi 11 uzamykateľnými polohami a voľne pohyblivou hlavou.
- Hlava so štíhlym profilom a smerovou pákou v jednej rovine ponúka lepšiu prístupnosť.
- Štandardné a predĺžené rukoväti pre ľahší prístup v stiesnených priestoroch alebo extra pákový efekt.

| Charakteristika produktu | Dĺžka (mm) | Množstvo v balíku | Objednávacie množstvo | Obj.č. | EAN kód |
|--|------------|-------------------|-----------------------|------------|---------------|
| 1/2" Račňa s ohybnou hlavou | 286 | 1 | 1 | 4932479655 | 4058546374495 |
| 1/2" Račňa s predĺženou ohybnou hlavou | 457 | 1 | 1 | 4932479656 | 4058546374501 |



1/2" Adaptér

- Bočné strany nástrčného kľúča typu FOUR FLAT™ zabraňujú odkotúľaniu.
- Kľúč pripravený pre nástrčné kľúče typu FOUR FLAT™
- Konverzia rozmeru umožňuje použitie na širšom spektre nástrčných hlavíc.
- Laserom vygravírovaný identifikátor veľkosti na rýchlu a jednoduchú identifikáciu.
- Chrómová povrchová úprava na ochranu proti korózii a hrdzi.

| Charakteristika produktu | Množstvo v balíku | Objednávacie množstvo | Obj.č. | EAN kód |
|------------------------------------|-------------------|-----------------------|------------|---------------|
| 1/2" Drive 1/2" F X 3/8" M Adaptér | 1 | 1 | 4932480649 | 4058546409340 |



Chrómované nástrčné kľúče 1/2" s FOUR FLAT™ stranami

- Bočné strany nástrčného kľúča typu FOUR FLAT™ zabraňujú odkotúľaniu.
- Kľúč pripravený pre nástrčné kľúče typu FOUR FLAT™
- Vyrazené veľkosti pre jednoduchú identifikáciu.
- Chrómovaná povrchová úprava.



| Charakteristika produktu | Šírka (mm) | Ø (mm) | Dĺžka (mm) | Množstvo v balíku | Objednávacie množstvo | Obj.č. | EAN kód |
|-----------------------------|------------|--------|------------|-------------------|-----------------------|------------|---------------|
| 1/2" Kľúč - 8 mm | 17.7 | 13.7 | 38 | 1 | 1 | 4932480006 | 4058546378004 |
| 1/2" Kľúč - 9 mm | 17.7 | 14.2 | 38 | 1 | 1 | 4932480007 | 4058546378011 |
| 1/2" Kľúč - 10 mm | 18.8 | 15.3 | 38 | 1 | 1 | 4932480008 | 4058546378028 |
| 1/2" Kľúč - 11 mm | 18.8 | 16.8 | 38 | 1 | 1 | 4932480009 | 4058546378035 |
| 1/2" Kľúč - 12 mm | 18.8 | 17.8 | 38 | 1 | 1 | 4932480010 | 4058546378042 |
| 1/2" Kľúč - 13 mm | 18.8 | 19 | 38 | 1 | 1 | 4932480011 | 4058546378059 |
| 1/2" Kľúč - 14 mm | 18.8 | 20.3 | 38 | 1 | 1 | 4932480012 | 4058546378066 |
| 1/2" Kľúč - 15 mm | 18.8 | 21.8 | 38 | 1 | 1 | 4932480013 | 4058546378073 |
| 1/2" Kľúč - 16 mm | 18.8 | 21.8 | 38 | 1 | 1 | 4932480014 | 4058546378080 |
| 1/2" Kľúč - 17 mm | 19.4 | 23.8 | 38 | 1 | 1 | 4932480015 | 4058546378097 |
| 1/2" Kľúč - 18 mm | 20.5 | 25.8 | 38 | 1 | 1 | 4932480016 | 4058546378103 |
| 1/2" Kľúč - 19 mm | 20.5 | 25.8 | 38 | 1 | 1 | 4932480017 | 4058546378110 |
| 1/2" Kľúč - 20 mm | 22.1 | 27.8 | 38 | 1 | 1 | 4932480018 | 4058546378127 |
| 1/2" Kľúč - 21 mm | 22.1 | 27.8 | 38 | 1 | 1 | 4932480019 | 4058546378134 |
| 1/2" Kľúč - 22 mm | 23.3 | 29.8 | 38 | 1 | 1 | 4932480020 | 4058546378141 |
| 1/2" Kľúč - 23 mm | 25.3 | 31.8 | 39 | 1 | 1 | 4932480021 | 4058546378158 |
| 1/2" Kľúč - 24 mm | 25.3 | 31.8 | 39 | 1 | 1 | 4932480022 | 4058546378165 |
| 1/2" Kľúč - 25 mm | 27.7 | 33.8 | 42 | 1 | 1 | 4932480023 | 4058546378172 |
| 1/2" Kľúč - 26 mm | 27.7 | 33.8 | 42 | 1 | 1 | 4932480024 | 4058546378189 |
| 1/2" Kľúč - 27 mm | 29.7 | 35.8 | 42 | 1 | 1 | 4932480025 | 4058546378196 |
| 1/2" Kľúč - 28 mm | 29.7 | 37.8 | 42 | 1 | 1 | 4932480026 | 4058546378202 |
| 1/2" Kľúč - 30 mm | 32.7 | 39.8 | 44 | 1 | 1 | 4932480027 | 4058546378219 |
| 1/2" Kľúč - 32 mm | 33.8 | 41.8 | 44 | 1 | 1 | 4932480028 | 4058546378226 |
| 1/2" Kľúč - 36 mm | 37.8 | 45.8 | 48 | 1 | 1 | 4932480029 | 4058546378233 |
| 1/2" Predĺžený kľúč - 10 mm | 18.8 | 15 | 78 | 1 | 1 | 4932480030 | 4058546378240 |
| 1/2" Predĺžený kľúč - 11 mm | 18.8 | 16.8 | 78 | 1 | 1 | 4932480031 | 4058546378257 |
| 1/2" Predĺžený kľúč - 12 mm | 18.8 | 17.8 | 78 | 1 | 1 | 4932480032 | 4058546378264 |
| 1/2" Predĺžený kľúč - 13 mm | 18.8 | 19 | 78 | 1 | 1 | 4932480033 | 4058546420550 |
| 1/2" Predĺžený kľúč - 14 mm | 18.8 | 20.3 | 78 | 1 | 1 | 4932480034 | 4058546376048 |
| 1/2" Predĺžený kľúč - 15 mm | 18.8 | 21.8 | 78 | 1 | 1 | 4932480035 | 4058546376055 |
| 1/2" Predĺžený kľúč - 16 mm | 18.8 | 21.8 | 78 | 1 | 1 | 4932480036 | 4058546376062 |
| 1/2" Predĺžený kľúč - 17 mm | 19.4 | 23.8 | 78 | 1 | 1 | 4932480037 | 4058546376079 |
| 1/2" Predĺžený kľúč - 18 mm | 20.5 | 25.8 | 78 | 1 | 1 | 4932480038 | 4058546376086 |
| 1/2" Predĺžený kľúč - 19 mm | 20.5 | 25.8 | 78 | 1 | 1 | 4932480039 | 4058546376093 |
| 1/2" Predĺžený kľúč - 20 mm | 22.7 | 27.8 | 78 | 1 | 1 | 4932480040 | 4058546376109 |
| 1/2" Predĺžený kľúč - 21 mm | 22.7 | 27.8 | 78 | 1 | 1 | 4932480041 | 4058546376116 |
| 1/2" Predĺžený kľúč - 22 mm | 23.7 | 29.8 | 78 | 1 | 1 | 4932480042 | 4058546403270 |
| 1/2" Predĺžený kľúč - 23 mm | 26.7 | 31.8 | 78 | 1 | 1 | 4932480043 | 4058546403287 |
| 1/2" Predĺžený kľúč - 24 mm | 26.7 | 31.8 | 78 | 1 | 1 | 4932480044 | 4058546403294 |
| 1/2" Predĺžený kľúč - 27 mm | 29.7 | 35.8 | 78 | 1 | 1 | 4932480045 | 4058546403300 |
| 1/2" Predĺžený kľúč - 30 mm | 32.7 | 39.8 | 78 | 1 | 1 | 4932480046 | 4058546403317 |
| 1/2" Predĺžený kľúč - 32 mm | 33.8 | 41.8 | 78 | 1 | 1 | 4932480047 | 4058546403324 |
| 1/2" Predĺžený kľúč - 36 mm | 37.8 | 45.8 | 78 | 1 | 1 | 4932480048 | 4058546403331 |

1/2" Univerzálny kľobový adaptér

- Zlepšená odolnosť spojov, aby vydržali vyšší krútiaci moment.
- Výkyvná funkcia poskytuje dodatočný prístup v stiesnených priestoroch a po úplnom zasunutí sa dá použiť aj v štandardnej polohe.
- Umožňuje prístup k ťažkým uhlom, ktoré nie je možné dosiahnuť pevnou račňou a nástrčným nástavcom.
- Chrómová povrchová úprava pre odolnosť voči korózii a hrdzi.
- Laserom vygravírovaný identifikátor veľkosti na rýchlú a jednoduchú identifikáciu.



| Charakteristika produktu | Množstvo v balíku | Objednávacie množstvo | Obj.č. | EAN kód |
|----------------------------------|-------------------|-----------------------|------------|---------------|
| 1/2" Univerzálny kľobový adaptér | 1 | 1 | 4932480650 | 4058546409357 |

1/2" Predlžovací nastavec

- Presné vrúbkovanie umiestnené na hriadeli a konci s vnútorným závitom na lepšiu kontrolu pri ručnom závitovaní.
- Laserom vygravírovaný identifikátor veľkosti na rýchlú a jednoduchú identifikáciu.
- Chrómová povrchová úprava na ochranu proti korózii a hrdzi.



| Charakteristika produktu | Množstvo v balíku | Objednávacie množstvo | Obj.č. | EAN kód |
|---|-------------------|-----------------------|------------|---------------|
| 1/2" Predlžovací nastavec 76 mm | 1 | 1 | 4932480915 | 4058546412005 |
| 1/2" Predlžovací nastavec 127 mm | 1 | 1 | 4932480916 | 4058546412012 |
| 1/2" Predlžovací nastavec 254 mm | 1 | 1 | 4932480917 | 4058546412029 |
| 1/2" Predlžovací nastavec 381 mm | 1 | 1 | 4932480918 | 4058546412036 |
| 1/2" Sada predlžovacích nastavcov - 4 ks 76 mm, 127 mm, 254 mm, 381 mm | 4 | 1 | 4932480639 | 4058546409241 |



1/2" kľobové vratidlo

- Poskytuje extra páku pre pevnejšie skrutky.
- Otočná hlava o 180°.



| Charakteristika produktu | Celková dĺžka (mm) | Celková dĺžka (palec) | Obj.č. | EAN kód |
|-----------------------------|--------------------|-----------------------|------------|---------------|
| 1/2" kľobové vratidlo (15") | 380 | 15 | 4932471866 | 4058546297657 |
| 1/2" kľobové vratidlo (24") | 610 | 24 | 4932471867 | 4058546297664 |

Páčidlá

NOVÉ

- Dizajn I-Beam pre väčšiu odolnosť
- Celokovové jadro pre zvýšenú odolnosť
- Uzáver pripravený pre kladivo zlepšuje pákový efekt pri práci v stiesnených priestoroch
- Pohodlné rukoväte Tri-Lobe pre lepšie uchopenie
- Celochromované hriadele pre zvýšenú odolnosť
- Zakrivený dizajn znižuje poškodenie pri ťahaní klincov

| Charakteristika produktu | Množstvo v balíku | Objednávacie množstvo | Obj.č. | EAN kód |
|--|-------------------|-----------------------|------------|---------------|
| ① Páčidlo 200 mm | 1 | 1 | 4932480595 | 4058546408800 |
| ② Páčidlo 300 mm | 1 | 1 | 4932480596 | 4058546408817 |
| ③ Páčidlo 450 mm | 1 | 1 | 4932480597 | 4058546408824 |
| ④ Páčidlo 600 mm | 1 | 1 | 4932480598 | 4058546408831 |
| ⑤ Páčidlo 900 mm | 1 | 1 | 4932480599 | 4058546408848 |
| ⑥ Páčidlo 1000 mm | 1 | 1 | 4932480600 | 4058546408855 |
| ⑦ Sada páčidiel - 4 ks 200mm - 300m - 450mm - 600mm | 1 | 1 | 48229214 | 045242508099 |

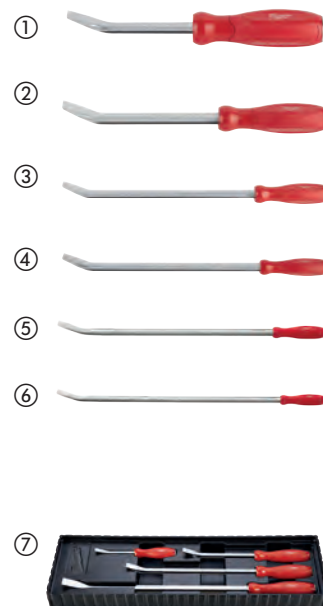

Sada háčikov a vyťahovákov

- Celokovové jadro pre dlhotrvajúcu odolnosť a ochranu proti korózii.
- Chromované kolíky zvyšujú odolnosť proti korózii a zaručujú najlepšiu ochranu pred hrdzou.
- Pohodlná rukoväť s precízne ryhovaným povrchom pre čo najlepšiu kontrolu náradia a komfort užívateľa.
- Dodávané v ľahko prístupnom balení pre dlhodobé ukladanie nástrojov.

| Charakteristika produktu | Množstvo v balíku | Objednávacie množstvo | Obj.č. | EAN kód |
|---|-------------------|-----------------------|------------|---------------|
| ① Mini vyťahovák - rovný hrot | 1 | 1 | 4932480570 | 4058546408558 |
| ② Mini vyťahovák - háčik | 1 | 1 | 4932480571 | 4058546408565 |
| ③ Mini vyťahovák - zahnutý o 90° | 1 | 1 | 4932480572 | 4058546408572 |
| ④ Mini vyťahovák - zahnutý o 45° | 1 | 1 | 4932480573 | 4058546408589 |
| ⑤ Sada háčikov a vyťahovákov ofsetový vyťahovák, rovný vyťahovák, háčik, 90° vyťahovák | 4 | 1 | 48229215 | 045242508105 |
| ⑥ Sada háčikov a vyťahovákov (4 ks) HD plochý vyťahovák, HD 90° vyťahovák, HD 45° vyťahovák, HD vyťahovák s háčikom, Obal | 4 | 1 | 4932480568 | 4058546408534 |
| ⑦ Sada háčikov a vyťahovákov (8 ks) HD plochý vyťahovák, HD 90° vyťahovák, HD 45° vyťahovák, HD vyťahovák s háčikom, Rovný vyťahovák, Ofsetový háčik, Háčik, 90° háčik, Obal | 8 | 1 | 4932480569 | 4058546408541 |





CHRÁŇTE SA, BUĎTE PRODUKTÍVNI.

BEZPEČNOSŤ. BERIEME JU VÁŽNE.

Vďaka vývoju akumulátorového náradia najvyššej kvality a sortimentu osobných ochranných pracovných prostriedkov navrhnutých v súlade s potrebami používateľov prispieva spoločnosť MILWAUKEE® k zvýšeniu bezpečnosti a produktivity práce na stavenisku.

Dnes už môžeme hrdo prezentovať viac ako 165 modelov akumulátorového náradia z platformy M18[™] a viac než 80 modelov z platformy M12[™]. Riziko zakopnutia na pracovisku sa tak znižuje na minimum. Naša séria produktov MX FUEL[™] zmenila trh s osvetľovacím vybavením doslova od základov. Vďaka kľúčovému náradiu, ako napríklad rozbrusovacia píla a akumulátorové búracie kladivo, sa potreba benzínu na pracovisku stala minulosťou.

Inovácií osobných ochranných prostriedkov sa v posledných rokoch venovalo len veľmi málo pozornosti. A tak to boli používatelia, ktorí si museli sami vybavenie upravovať podľa potrieb. My sme si však dali záležať na analýze potrieb používateľov a na základe získaných poznatkov sme vytvorili úplne nové OOP tak, aby sa dali prispôbiť jednotlivým úlohám a profesiám. Bol to prvý krok na ceste k prelomovým riešeniam, ku ktorým patria napríklad naše nové ochranné okuliare. Vďaka odolným šošovkám, ktoré sa nezahmlievajú, sa dajú nosiť celý deň.

Cieľom spoločnosti MILWAUKEE® je vytvárať inovatívne riešenia, ktoré zlepšujú bezpečnosť a produktivitu používateľov v práci.

OCHRANNÉ OKULIARE

POUŽÍVANÍM SPRÁVNEJ OCHRANY OČÍ A ZRAKU
**MOŽNO ZMIERNIŤ
ZÁVAŽNOSŤ ALEBO ÚPLNE PREDÍŠŤ**

90% 

ZRANENÍ OČÍ, KU KTORÝM
PRICHÁDZA NA PRACOVISKU

(preventblindness.org, 2019)

RUKAVICE 
70%
PRACOVNÍKOV,
U KTORÝCH DOŠLO
K ÚRAZU RUKY,
NEPOUŽILO SPRÁVNE
RUKAVICE

(Manufacturing.net, 2019)

ZÁVESY NÁRADIA PADAJÚCE PREDMETY

SÚ 3.

NAJČASTEJŠOU PRÍČINOU
**SMRTEĽNÝCH
PRACOVNÝCH ÚRAZOV**

(Peoplesafe.co.uk, 2019)

POROZUMENIE USMERNENIAM



CHRÁŇTE SA,
BUĎTE PRODUKTÍVNI.



NORMY NA OCHRANU HLAVY

EN397: EN12492 OCHRANA HLAVY

EN397 je európska norma, ktorá stanovuje požiadavky na priemyselné ochranné prilby. Norma sa vzťahuje na prilby určené na ochranu pred padajúcimi predmetmi a inými typmi úrazov hlavy nárazom v priemyselnom prostredí.

V norme EN397 sa uvádza niekoľko požiadaviek, ktoré musí prilba spĺňať, aby sa považovala za vhodnú na priemyselné použitie. Medzi tieto požiadavky patria:

1. Odolnosť voči nárazu: Prilba musí byť schopná odolať určitej úrovni energie nárazu bez toho, aby sa rozbila alebo deformovala.
2. Odolnosť proti prieniku: Prilba musí byť schopná odolať preniknutiu predmetov, ktoré môžu udrieť do hlavy, ako sú napríklad klince, skrutky alebo ostré predmety.
3. Absorpcia nárazov: Prilba musí byť navrhnutá tak, aby absorbovala silu nárazu a rovnomerne ju rozložila na celú hlavu.
4. Upevňovací systém: Prilba musí mať remienok na bradu alebo iný systém uchytenia, ktorý ju bezpečne udrží na hlave.
5. Zorné pole: Prilba musí používateľovi poskytovať primerané zorné pole.
6. Odolnosť voči plameňom: Prilba sa nesmie vznietiť alebo pokračovať v horení po vystavení plameňu.
7. Elektrická izolácia: Prilba musí poskytovať ochranu proti úrazu elektrickým prúdom.



Norma EN397 je jednou z najrozšírenejších noriem pre priemyselné ochranné prilby v Európe a často sa používa ako základ pre certifikáciu a testovanie organizáciami tretích strán.

EN12492

EN12492 je európska norma, ktorá stanovuje požiadavky na horolezecké prilby. Norma sa vzťahuje na prilby určené na poskytovanie ochrany proti nárazom, prieniku a bočnej deformácii pre horolezcov, skalolezcov a iné vertikálne aktivity.

Norma EN 12492 špecifikuje niekoľko požiadaviek, ktoré musí prilba spĺňať, aby bola považovaná za vhodnú na horolezecké použitie. Medzi tieto požiadavky patria:

1. **Odolnosť proti nárazu:** Prilba musí byť schopná odolať stanovenej úrovni energie nárazu bez toho, aby sa zlomila alebo deformovala.
2. **Odolnosť proti prieniku:** Prilba musí byť schopná odolávať prenikaniu predmetov, ktoré môžu zasiahnuť do hlavy, ako sú kamene alebo ľad.
3. **Upevňovací systém:** Prilba musí mať remienok pod bradu alebo iný upevňovací systém, ktorý ju udrží počas nárazu bezpečne na hlave.
4. **Bočná deformácia:** Prilba musí byť navrhnutá tak, aby pri náraze nedošlo k nadmernej bočnej deformácii, ktorá môže spôsobiť poranenie krku alebo mozgu.
5. **Zorné pole:** Prilba musí poskytovať primerané zorné pole pre používateľa.
6. **Ventilácia:** Prilba musí mať dostatočné vetranie, aby sa zabránilo prehriatiu počas fyzickej aktivity.
7. **Kompatibilita s iným vybavením:** Prilba musí byť kompatibilná s iným vybavením, ako sú okuliare alebo čelové svetlá.
8. **Odolnosť:** Prilba musí byť navrhnutá tak, aby vydržala bežné opotrebovanie spojené s horolezeckými aktivitami.

| NORMA | PRENOS SILY (ZHORA) | PRENIKNUTIE (ZHORA) | PRENOS SILY (ZBOKU, VPREDU, VZADU) |
|---------|--|---|---|
| EN397 | 49J 5KG 1M MAX. SILA: 5.000N | 29J 3KG 1M - | - |
| EN12492 | 100J 5KG 2M MAX. SILA: 10.000N | 29J 3KG 1M MAX. SILA: 10.000N | 25J 5KG 0.5M MAX. SILA: 10.000N |

Aby prilba spĺňala normu EN 12492, musí prejsť sériou testov vrátane nárazového testu, penetračného testu a testu upevňovacieho systému. Prilba sa testuje aj na bočnú deformáciu, zorné pole a vetranie. Norma EN12492 je jednou z najrozšírenejších noriem pre horolezecké prilby v Európe a často sa používa ako základ pre certifikáciu a testovanie organizáciami tretích strán.

EN 50365

EN 50365 je európska norma pre elektricky izolačné prilby používané pri práci s elektrickým prúdom do 1 000 V AC alebo 1 500 V DC. Stanovuje potrebné konštrukčné, materiálové a skúšobné požiadavky na zaistenie bezpečnosti používateľov. Dodržiavanie tejto normy je nevyhnutné na ochranu osôb pracujúcich v elektrickom prostredí.

Prilba MILWAUKEE® BOLT 100 plne vyhovuje norme EN 50365 a je certifikovaná na použitie do 1000 V striedavého prúdu a 1500 V jednosmerného prúdu v odvetrávanej aj neodvetrávanej verzii.

JEDNORAZOVÉ RESPIRÁTORY

EN 149:2001+A1:2009 - OCHRANNÉ PROSTRIEDKY DÝCHACÍCH CIEST - POLOMASKA

| APLIKÁCIE | MATERIÁL | FFP ÚROVEŇ |
|--|--|------------|
| Rezanie, Vrtanie, Brúsenie, Pieskovanie | Azbest | FFP3 |
| | Tehlový prach (môže obsahovať kremík) | FFP3 |
| | Cement (môže obsahovať kremík) | FFP3 |
| | Betón (môže obsahovať kremík) | FFP3 |
| | Sklenený prach | FFP3 |
| | Tvrdé drevo (dub, tropické drevo, tík, MDF) | FFP3 |
| | Kov | FFP2 |
| | Mäkká oceľ | FFP2 |
| | Minerálny prach (môže obsahovať kremík/azbest) | FFP3 |
| | Farba bez chrómu | FFP2 |
| | Farba s obsahom chrómu, arzénu, medi | FFP3 |
| | Plast | FFP2 |
| | Silika | FFP3 |
| | Mäkké drevo (borovica, rezivo) | FFP2 |
| | Spájkovanie | FFP2 |
| | Nerezová oceľ | FFP3 |
| | Oceľ | FFP2 |
| Lak | FFP2 | |
| - | - | FFP2 |
| - | Triedenie odpadu | FFP1 |
| | Zametanie podláh | FFP1 |
| | Peť | |

| ÚROVEŇ FILTROVANIA | | |
|--------------------|------|------|
| FFP1 | FFP2 | FFP3 |
| 80% | 94% | 99% |

Norma EN 149 stanovuje požiadavky a testovaciu metódu pre ochranné prostriedky dýchacích ciest na ochranu proti časticiam.

3 triedy ochrany:
FFP1 / FFP2 / FFP3
FFP = Filtračná ochrana tváre

NR = Nie je možné opakovane použiť

D = Dolomit
(ochrana je zahrnutá, ak je uvedené D)



OCHRANNÉ OKULIARE

EN 166:2001 OSOBNÁ OCHRANA OČÍ

Norma EN 166 špecifikuje požiadavky na osobné ochranné prostriedky na ochranu očí, ktoré sa používajú na boj proti rôznym nebezpečenstvám, ktoré sa vyskytujú v mnohých priemyselných odvetviach a ktoré môžu poškodiť oko alebo zhoršiť videnie. Norma EN 170 špecifikuje požiadavky na ultrafialové filtre, zatiaľ čo norma EN 172 sa týka filtrácie slnečného oslnenia na priemyselné použitie.

Všetky ochranné okuliare MILWAUKEE® sú certifikované podľa normy EN 166, aby sa zaručila ochrana očí a odolnosť voči nárazom. Číre ochranné okuliare sú certifikované podľa normy EN 170, aby poskytovali ochranu pred UV žiarením aj s čírymi sklami, zatiaľ čo tónované a polarizačné ochranné okuliare sú certifikované podľa normy EN 172, aby poskytovali ochranu pred slnečným žiarením, ideálnu na pracovisko, ale aj počas voľného času.

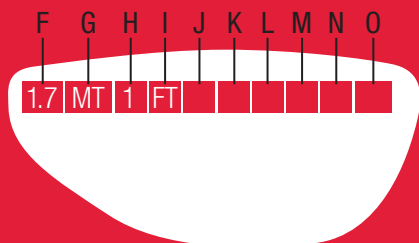

- 2C-1.2 MT 1FT CE
- 2 = EN 170 (norma pre UV filtre)
- C = Nezmenená farba (číre šošovky)
- 1.2 = Úroveň ochrany (1.2 je najnižšia)
- MT = MILWAUKEE® Tool
- 1 = Optická trieda (pomáha proti závratom)
- F = Odolnosť voči nárazu ((iba F sa môže vzťahovať na ochranné okuliare, A a B sú pre integrované ochranné okuliare)
- T = Odolnosť voči extrémnym teplotám (-5° / +55°)
- K = Ochrana proti poškrabaniu
- N = Ochrana proti zahmlievaniu
- CE = Európska certifikácia



Rovnaké označenie rámu pre všetkých 6 SKU

- **MT 166 FT CE**
- MT = MILWAUKEE® Tool
- 166 = Názov normy EN
- F = Odolnosť proti nárazu
(iba F sa môže vzťahovať na ochranné okuliare, A a B sú pre integrované ochranné okuliare)
- T = Odolnosť voči extrémnym teplotám (-5° / +55°)
- CE = Európska certifikácia

OCHRANA SLUCHU

Ochrana sluchu je na pracovisku veľmi dôležitá, aby sa zabránilo jeho poškodeniu nadmerným hlukom. Udržiava bezpečnosť, koncentráciu a produktivitu pracovníkov. Prioritizovanie ochrany sluchu chráni dlhodobé zdravie sluchu pracovníkov pred trvalým poškodením, ktoré môže nastať, a vytvára bezpečnejšie pracovné prostredie.

Norma EN 352, ktorú spĺňajú všetky výrobky na ochranu sluchu MILWAUKEE®, poskytuje pracovníkom ochranu, ktorú potrebujú na to, aby zostali na pracovisku v bezpečí a produktívni.

EN 352-2:2020 OCHRANA SLUCHU: ŠTUPLE DO UŠÍ

Norma EN 352-2 upravuje štipky do uší, ktoré sa vkladajú priamo do zvukovodu. Norma zabezpečuje, aby boli štipky do uší vyrobené z vhodných materiálov, navrhnuté tak, aby boli pohodlné a účinné, spĺňali výkonnostné kritériá, mali potrebné označenie a poskytovali jasné pokyny pre používateľov. Dodržiavanie tejto normy podporuje bezpečnosť a spoľahlivosť štipkov do uší pre ochranu sluchu v hlučnom prostredí.

Ak hluk na pracovisku prekročí 85 dB, zamestnávateľia sú povinní poskytnúť ochranu sluchu, ktorá spĺňa tieto požiadavky. Všetky štipkové chrániče sluchu MILWAUKEE®, ktoré sa vkladajú do zvukovodu, plne spĺňajú normy EN 352-2 a chránia pracovníkov pred dlhodobým poškodením.

Ochrana sluchu je povinná, keď hluk prekročí 85 dB (horná miera hluku)



Hluk v dB (A)



Úroveň hluku
77dB (A)



Úroveň ochrany dB
= hluk - hodnota útlmu
SNR 32dB (A)



Krátkodobé vystavenie tejto úrovni hluku
spôsobuje trvalé poškodenie sluchu
109dB (A)

SNR (Single Number Rating) = útlm v dB

H/M/L = hodnota útlmu pre vysoké/stredné/nízke frekvencie

Hluk - SNR = úroveň zvyškového hluku

Vyššia hodnota SNR alebo H/M/L = vyšší útlm šumu

EN 352-2:2020 OCHRANA SLUCHU: MUŠLOVÉ CHRÁNIČE SLUCHU

EN 352-3 je norma pre chrániče sluchu určené na montáž na ochranné prilby alebo zariadenia na ochranu hlavy/tváre. Norma zabezpečuje kompatibilitu, účinnosť a bezpečnosť tým, že špecifikuje materiály, bezpečné uchytenie, redukciu hluku, označenie zhody a pokyny pre používateľa. Dodržiavanie normy EN 352-3 zaručuje spoľahlivú ochranu sluchu a hlavy/tváre v rizikovom prostredí.

Všetky chrániče sluchu MILWAUKEE®, ktoré sú pripojené k ochranným prilbám, plne spĺňajú normy EN 352-3.



OCHRANA RÚK

EN 388:2016 OCHRANNÉ RUKAVICE PROTI MECHANICKÉMU RIZIKU



EN 388



Norma EN 388 špecifikuje požiadavky, testovacie metódy, označovanie a informácie, ktoré sa majú dodávať pre ochranné rukavice proti mechanickým rizikám oderu, porezania ostrím, roztrhnutia, prepichnutia a prípadne nárazom. Ochrana proti nárazu musí úplne pokrývať chrbát ruky, vrátane prstov. Táto norma je určená na používanie v spojení s normou EN ISO 21420.

Všetky riešenia ochrany rúk MILWAUKEE® sú certifikované podľa EN ISO 21420 aj EN 388, pričom uvedené hodnotenie sa líši pre jednotlivé typy rukavíc. EN ISO 21420 je európska všeobecná požiadavka a norma testovacích metód pre ochranné rukavice.

| | Hodnotenie |
|----------------------|------------|
| Oder | 1-4 |
| Rez (Coup Test) | 1-5 |
| Roztrhnutie | 1-4 |
| Prepichnutie | 1-4 |
| Rez (test TDM-100) | A-F |
| Ochrana proti nárazu | P,F |

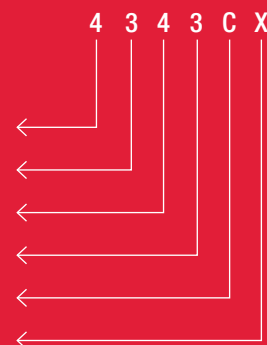

X= Netestované P= Vyhovujúce F= Nevyhovujúce

ZIMNÉ RUKAVICE

EN 511:2006 OCHRANNÉ RUKAVICE PROTI CHLADU



EN 511



Norma EN 511 špecifikuje požiadavky a testovacie metódy pre ochranné rukavice proti konvekčnému chladu alebo kontaktnému chladu do - 50 °C v pevnom stave.

Chlad sa môže meniť v závislosti od klimatických podmienok alebo konkrétnej profesionálnej činnosti. Táto norma je určená na používanie v spojení s EN 388 a EN ISO 21420.

| | Min – Max |
|-------------------|-----------|
| Konvekčný chlad | 0-4 |
| Kontaktný chlad | 0-4 |
| Priepustnosť vody | 0-1 |

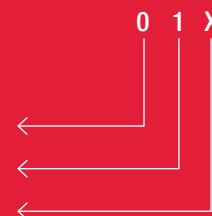

X= Netestované

VYSOKÁ VIDITEĽNOSŤ

EN ISO 20471:2013 OBLEČENIE S VYSOKOU VIDITEĽNOSŤOU



Norma EN ISO 20471 špecifikuje požiadavky na oblečenie s vysokou viditeľnosťou, aby sa zabezpečilo, že je schopné vizuálne signalizovať prítomnosť používateľa. Oblečenie s vysokou viditeľnosťou zabezpečuje, aby bol používateľ viditeľný za všetkých svetelných podmienok, a je rozdelené do 3 výkonnostných tried v závislosti od požiadaviek.

Vesty MILWAUKEE® s vysokou viditeľnosťou sú určené na viacero použití a sú certifikované v triede 2.

| | Trieda 1 | Trieda 2 | Trieda 3 |
|-------------------------------|---------------------|---------------------|---------------------|
| Reflexná páska | 0.10 m ² | 0.13 m ² | 0.20 m ² |
| Fluorescenčný materiál | 0.14 m ² | 0.50 m ² | 0.80 m ² |
| Úroveň viditeľnosti | Nízka | Stredná | Vysoká |

KOLENNÉ CHRÁNIČE

Nosenie ochrany kolien na pracovisku je dôležité z niekoľkých dôvodov:

- Zníženie rizika poranenia kolien: Chrániče kolien znižujú riziko poranení kolien, ku ktorým dochádza pri kľačaní a plazení. To môže pomôcť predísť dlhodobému poškodeniu kolien, ako sú bolesti kĺbov, artritída a iné ochorenia súvisiace s kolenami.
- Zvýšenie pohodlia a produktivity: Ochrana kolien pomáha znižovať nepohodlie a únavu, ktoré môžu vzniknúť pri práci na tvrdom povrchu alebo pri dlhodobom kľačaní.
- Splnenie bezpečnostných predpisov: V mnohých odvetviach a na mnohých pracoviskách sa ochrana kolien vyžaduje zo zákona alebo podľa priemyselných noriem, aby sa zabezpečila bezpečnosť pracovníkov. Nosenie ochrany kolien môže pomôcť zabezpečiť súlad s týmito predpismi a zabrániť pokutám za ich nedodržanie.

EN 14404:2004+A1:2010 CHRÁNIČE KOLIEN PRI PRÁCI V KĽAKU



EN 14404



2

V Európe je najčastejšie uznávanou normou na ochranu kolien pracovníkov na pracoviskách norma EN 14404:2004+A1:2010. Táto norma špecifikuje požiadavky a testovacie metódy pre chrániče kolien používané pri úlohách, pri ktorých sa často kľačia. Norma sa vzťahuje na návrh, konštrukciu, výkon a označovanie chráničov kolien a je uplatniteľná na všetky typy chráničov kolien, používaných v pracovnom prostredí vrátane tých, ktoré sa nosia cez odev alebo sú integrované do odevu. Chrániče kolien sa testujú na základe ich absorpcie nárazu, rozloženia tlaku na celý povrch a ochrany proti vniknutím ostrých alebo špicatých predmetov.

Norma EN 14404:2004+A1:2010 je uznávaná v celej Európskej únii a je široko používaná výrobcami, zamestnávateľmi a pracovníkmi, aby sa zabezpečilo, že chrániče budú poskytovať potrebnú úroveň ochrany a výkonu pre pracovníkov, ktorí v rámci svojich pracovných povinností často kľačia.



1



2



| | |
|--------------|---|
| Typ 1 | Chrániče kolien nezávislé od iného odevu, upevnené okolo nôh |
| Typ 2 | Kolenné chrániče z peny alebo inej výplne, upevnené vo vreckách na nohaviciach alebo trvalo pripevnené ku nohaviciam. |
| Typ 3 | Kolenné chrániče nie sú prilepené k telu, ale sú umiestnené na mieste, kde sa používateľ pohybuje. |
| Typ 4 | Kolenné chrániče, ktoré sú súčasťou jednotky s ďalšími funkciami, ako je napríklad rám na podporu pri vstávaní alebo sedadlo na kľačanie. Môžu sa nosiť na tele alebo samostatne. |

| | |
|-------------------------|---|
| Trieda ochrany 0 | Rovné podlahové plochy |
| Trieda ochrany 1 | Rovný alebo nerovný povrch podlahy. Chráni pred vniknutím sily aspoň (100 ± 5) N |
| Trieda ochrany 2 | Rovný alebo nerovný povrch podlahy v náročných podmienkach. Chráni pred vniknutím sily aspoň (250 ± 10) N |

PRISPÔSOBTE SA SVOJMU P

BOLT™

1000

PRIEMYSELNÁ PRILBA

DOSTUPNÉ FARBY



ABS ŠKRUPINA
ĽAHKÁ

ELEKTRICKÁ IZOLÁCIA

Na použitie pri nízkom napätí EN50365.

PRÉMIOVÁ RACŇA

BOLT™
ACCESSORIES

PRÍSLUŠENSTVO

KOMPATIBILITA S VIACERÝMI DOPLNKAMI



BOLT™ Integrované ochr. okuliare, tónované
4932479942
Číre
4932479941



BOLT™ Sieťovinový tvárový štít
4932479940



BOLT™ Tvárový štít, číry
4932479939
Tónovaný
4932479938



BOLT™ Držiak na čelovku
4932493350



BOLT™ Slničná clona, žltá
4932492101



BOLT™ Čelová lampa
4933479902

ODVETRÁVANÁ

| OBJ. Č. | NÁZOV | |
|------------|-------------------------------------|---|
| 4932478122 | BOLT 100 biela odvetrávaná | ● |
| 4932478913 | BOLT 100 žltá odvetrávaná | ● |
| 4932478916 | BOLT 100 červená odvetrávaná | ○ |
| 4932478917 | BOLT 100 čierna odvetrávaná | ● |
| 4932478914 | BOLT 100 modrá odvetrávaná | ● |
| 4932478915 | BOLT 100 zelená odvetrávaná | ● |
| 4932480663 | BOLT 100 oranžová odvetrávaná | ● |
| 4932480664 | BOLT 100 reflexná žltá odvetrávaná* | ● |

NEODVETRÁVANÁ

| OBJ. Č. | NÁZOV | |
|------------|---------------------------------------|---|
| 4932479246 | BOLT 100 biela neodvetrávaná | ● |
| 4932479247 | BOLT 100 žltá neodvetrávaná | ● |
| 4932479250 | BOLT 100 červená neodvetrávaná | ○ |
| 4932479251 | BOLT 100 čierna neodvetrávaná | ● |
| 4932479248 | BOLT 100 modrá neodvetrávaná | ● |
| 4932479249 | BOLT 100 zelená neodvetrávaná | ● |
| 4932480665 | BOLT 100 oranžová neodvetrávaná | ● |
| 4932480666 | BOLT 100 reflexná žltá neodvetrávaná* | ● |

PRACOVISKU

Nové prilby MILWAUKEE® BOLT a príslušenstvo BOLT umožňujú každému používateľovi prispôbiť si ochranu hlavy tak, aby čo najlepšie spĺňala požiadavky pracoviska.

BOLT™

2000

**PRILBA
PRE PRÁCU
VO VÝŠKE**

ŠKRUPINA Z LEXANU

VYNIKAJÚCA ODOLNOSŤ VOČI NÁRAZU

TECHNOLÓGIA PENOVEJ VÝPLNE

Pena pri náraze postupne tuhne; pri náraze rovnomerne rozkladá tlak na celú hlavu nezávisle od miesta nárazu.

NASTAVITEĽNÝ REMIENOK POD BRADU

DOSTUPNÉ
FARBY



Naprieč BOLT 100 a BOLT 200 produktmi



BOLT™ LP Mušľové chrániče sluchu
4932478878



BOLT™ HP Mušľové chrániče sluchu
4932478877

ODVETRÁVANÁ

| OBJ. Č. | NÁZOV | |
|------------|-------------------------------------|---|
| 4932478141 | BOLT 200 biela odvetrávaná | ● |
| 4932478918 | BOLT 200 žltá odvetrávaná | ● |
| 4932478919 | BOLT 200 červená odvetrávaná | ○ |
| 4932478920 | BOLT 200 čierna odvetrávaná | ● |
| 4932480651 | BOLT 200 modrá odvetrávaná | ● |
| 4932480652 | BOLT 200 zelená odvetrávaná | ● |
| 4932480653 | BOLT 200 oranžová odvetrávaná | ● |
| 4932480654 | BOLT 200 reflexná žltá odvetrávaná* | ● |

NEODVETRÁVANÁ

| OBJ. Č. | NÁZOV | |
|------------|---------------------------------------|---|
| 4932479252 | BOLT 200 biela neodvetrávaná | ● |
| 4932479253 | BOLT 200 žltá neodvetrávaná | ● |
| 4932479254 | BOLT 200 červená neodvetrávaná | ○ |
| 4932479255 | BOLT 200 čierna neodvetrávaná | ● |
| 4932480655 | BOLT 200 modrá neodvetrávaná | ● |
| 4932480656 | BOLT 200 zelená neodvetrávaná | ● |
| 4932480657 | BOLT 200 oranžová neodvetrávaná | ● |
| 4932480658 | BOLT 200 reflexná žltá neodvetrávaná* | ● |

PRISPÔSOBENIE



**PRISPÔSOBTE SI
SVOJE OOPP**



MOŽNOSTI TLAČE

- 4 zóny pre tlač loga
- 4 farby loga na bielej prilbe a 3 na farebnej prilbe

INFORMÁCIE K OBJEDNÁVKE

- 40 ks min. množstvo na objednávku

INTERAKTÍVNE

Dizajn v reálnom čase

PRIDAJTE SVOJE LOGO

Prijímame väčšinu typov súborov



VPREDU



VZADU

UMIESTNENIE LOGA NA BEZPEČNOSTNEJ PRILBE



ZĽAVA



SPRAVA

BOLT[™]
ACCESSORIES

SYSTÉM MULTI KOMPATIBILITY

DOSTUPNÉ FARBY



TECHNOLÓGIA
PENOVEJ VÝPLNE

12 HOD. PREVÁDZKA



NÁRAZU-
VZDORNÁ
SIETOVINA

OCHRANA
PROTI PO-
ŠKRIABANIU A
ZAHMLIEVANIU

Prilba BOLT™ 100

NOVÉ

- Systém BOLT™ - zabezpečuje kompatibilitu veľkého množstva príslušenstva pomocou jednoduchého a intuitívneho systému upevnenia.
- Mimoriadne pohodlný a ľahko nastaviteľný račňový systém nastavenia koliesok.
- Škrupina vyrobená z ABS pre nízku hmotnosť.
- Šesťbodové odpruženie pre väčšie pohodlie.
- Vymeniteľný a pohodlný potný pásik.
- Veľkosť: 52 - 68 cm.
- K dispozícii je 8 farieb s lesklým povrchom: biela, žltá, oranžová, červená, čierna, zelená, modrá a reflexná žltá.
- Certifikovaná podľa normy EN 397:2012 s voliteľnou požiadavkou na Multi Metal, extrémne teploty -30 °C, bočnú deformáciu a elektrickú izoláciu 440 V striedavého prúdu (elektrická izolácia 440 V podľa normy EN397 len na nevetranej verzii).
- Certifikované podľa EN 50365:2002 Elektrická trieda 0 pre inštalácie s menovitým napätím do 1000 V striedavého prúdu a 1500 V jednosmerného prúdu v odvetrávanej a neodvetrávanej verzii.



| Charakteristika produktu | Množstvo v balíku | Objednávacie množstvo | Obj.č. | EAN kód |
|--|-------------------|-----------------------|------------|---------------|
| Prilba BOLT™100 biela odvetrávaná - 1 ks | 1 | 1 | 4932478122 | 4058546340551 |
| Prilba BOLT™100 žltá odvetrávaná - 1 ks | 1 | 1 | 4932478913 | 4058546361952 |
| Prilba BOLT™100 modrá odvetrávaná - 1 ks | 1 | 1 | 4932478914 | 4058546361969 |
| Prilba BOLT™100 zelená odvetrávaná - 1 ks | 1 | 1 | 4932478915 | 4058546361976 |
| Prilba BOLT™100 červená odvetrávaná - 1 ks | 1 | 1 | 4932478916 | 4058546361983 |
| Prilba BOLT™100 čierna odvetrávaná - 1 ks | 1 | 1 | 4932478917 | 4058546361990 |
| Prilba BOLT™100 oranžová neodvetrávaná - 1 ks | 1 | 1 | 4932480663 | 4058546409487 |
| Prilba BOLT™100 reflexná žltá neodvetrávaná - 1 ks | 1 | 1 | 4932480664 | 4058546409494 |

| Charakteristika produktu | Množstvo v balíku | Objednávacie množstvo | Obj.č. | EAN kód |
|--|-------------------|-----------------------|------------|---------------|
| Prilba BOLT™100 biela neodvetrávaná - 1 ks | 1 | 1 | 4932479246 | 4058546370404 |
| Prilba BOLT™100 žltá neodvetrávaná - 1 ks | 1 | 1 | 4932479247 | 4058546370411 |
| Prilba BOLT™100 modrá neodvetrávaná - 1 ks | 1 | 1 | 4932479248 | 4058546370428 |
| Prilba BOLT™100 zelená neodvetrávaná - 1 ks | 1 | 1 | 4932479249 | 4058546370435 |
| Prilba BOLT™100 červená neodvetrávaná - 1 ks | 1 | 1 | 4932479250 | 4058546370442 |
| Prilba BOLT™100 čierna neodvetrávaná - 1 ks | 1 | 1 | 4932479251 | 4058546370459 |
| Prilba BOLT™100 oranžová neodvetrávaná - 1 ks | 1 | 1 | 4932480665 | 4058546409500 |
| Prilba BOLT™100 reflexná žltá neodvetrávaná - 1 ks | 1 | 1 | 4932480666 | 4058546409517 |

BOLT™ čelová lampa s výkonom 600 lúmenov a USB nabíjaním

- Osvetlenie s vysokým rozlíšením TRUEVIEW™ so svetelným výkonom 600 lúmenov
- Plná kompatibilita so systémom BOLT™ umožňuje použitie so všetkými štítmí, integrovanými okuliarmi a prilbami BOLT™
- Priama montáž na prilbu BOLT™ bez popruhov
- 70°otočná svetelná hlava, ktorá používateľom pomáha nasmerovať svetlo tam, kde je najviac potrebné
- 4 režimy na riadenie výkonu alebo času prevádzky s dobou chodu až 32 hodín na jedno nabitie akumulátora USB 3,0 Ah
- Indikátor nabíjania umožňuje rýchlu kontrolu stavu nabitia akumulátora REDLITHIUM™
- Pohodlné nabíjanie interného akumulátora REDLITHIUM™ cez kábel USB-C zo zdroja USB alebo zo sieťovej zásuvky (adaptér nie je súčasťou dodávky)
- Trieda ochrany IP54, svetidlo je chránené pred prenikaním prachu a striekajúcou vodou
- Odolný opletený mikroUSB kábel s kovovými koncami na použitie na stavenisku
- Vrátane USB kábla



| Charakteristika produktu | Množstvo v balíku | Objednávacie množstvo | Obj.č. | EAN kód |
|--|-------------------|-----------------------|------------|---------------|
| BOLT™ čelová lampa s výkonom 600 lúmenov a USB nabíjaním | 1 | 1 | 4933479902 | 4058546376963 |

Prilba BOLT™200

NOVÉ

- Škrupina z Lexanu™ – mimoriadne odolná voči nárazom.
- Systém BOLT™ – zaisťuje kompatibilitu veľkého množstva príslušenstva pomocou jednoduchého a intuitívneho systému upevnenia.
- Mimoriadne pohodlný a ľahko nastaviteľný systém nastavenia kolieskovej západky.
- Penové odpruženie poskytuje konzistentný výkon pri náraze, a to bez ohľadu na miesto nárazu.
- Pohodlné vnútorné penové odpruženie doplnené náhlavnou vložkou pre väčšie pohodlie.
- Priedušný, umývateľný a vymeniteľný prémiový potný pásik.
- Priedušná, umývateľná a vymeniteľná prémiová náhlavná vložka.
- Verzia s odvetrávaním dodávaná s namontovaným popruhom pod bradu certifikovaným podľa normy EN 12492 (farebne označené červenou farbou).
- Verzia bez odvetrávania dodávaná s popruhom pod bradu certifikovaným podľa normy EN 397 (farebne označené sivou farbou).
- Certifikované podľa normy EN 397:2012 s možnosťou extrémnych teplôt – 40°C (odvetrávaná a neodvetrávaná verzia), laterálnou deformáciou (odvetrávaná a neodvetrávaná verzia) a elektrickou izoláciou do 440 V striedavého prúdu (verzia bez odvetrávania).

| Charakteristika produktu | Množstvo v balíku | Objednávacie množstvo | Obj.č. | EAN kód |
|--|-------------------|-----------------------|------------|---------------|
| BOLT™200 prilba s odvetrávaním biela - 1 ks | 1 | 1 | 4932478141 | 4058546340742 |
| BOLT™200 prilba s odvetrávaním žltá - 1 ks | 1 | 1 | 4932478918 | 4058546362003 |
| BOLT™200 prilba s odvetrávaním červená - 1 ks | 1 | 1 | 4932478919 | 4058546362010 |
| BOLT™200 prilba s odvetrávaním čierna - 1 ks | 1 | 1 | 4932478920 | 4058546362027 |
| BOLT™200 prilba s odvetrávaním modrá - 1 ks | 1 | 1 | 4932480651 | 4058546409364 |
| BOLT™200 prilba s odvetrávaním zelená - 1 ks | 1 | 1 | 4932480652 | 4058546409371 |
| BOLT™200 prilba s odvetrávaním oranžová - 1 ks | 1 | 1 | 4932480653 | 4058546409388 |
| BOLT™200 reflexná prilba s odvetrávaním - 1 ks | 1 | 1 | 4932480654 | 4058546409395 |



| Charakteristika produktu | Množstvo v balíku | Objednávacie množstvo | Obj.č. | EAN kód |
|---|-------------------|-----------------------|------------|---------------|
| BOLT™200 prilba neodvetrávaná biela - 1 ks | 1 | 1 | 4932479252 | 4058546370466 |
| BOLT™200 prilba neodvetrávaná žltá - 1 ks | 1 | 1 | 4932479253 | 4058546370473 |
| BOLT™200 prilba neodvetrávaná červená - 1 ks | 1 | 1 | 4932479254 | 4058546370480 |
| BOLT™200 prilba neodvetrávaná čierna - 1 ks | 1 | 1 | 4932479255 | 4058546370497 |
| BOLT™200 prilba neodvetrávaná modrá - 1 ks | 1 | 1 | 4932480655 | 4058546409401 |
| BOLT™200 prilba neodvetrávaná zelená - 1 ks | 1 | 1 | 4932480656 | 4058546409418 |
| BOLT™200 prilba neodvetrávaná oranžová - 1 ks | 1 | 1 | 4932480657 | 4058546409425 |
| BOLT™200 reflexná prilba neodvetrávaná - 1 ks | 1 | 1 | 4932480658 | 4058546409432 |



BOLT™ Chrániče sluchu

NOVÉ

- Chrániče sluchu BOLT™ LP poskytujú efektívne potlačenie hluku na pracovisku SNR = 30 dB.
- Chrániče sluchu BOLT™ HP poskytujú efektívne potlačenie hluku na pracovisku SNR = 33 dB.
- Systém BOLT™ - zaisťuje kompatibilitu medzi príslušenstvom vďaka jednoduchému a intuitívnemu systému upevňovania.
- Vertikálne nastavenie a 360-stupňová rotácia chráničov pre maximálne pohodlie a odhlučnenie.
- Extra pohodlná pena vo vankúšikoch chráničov pre maximálne pohodlie a ochranu.
- Kompatibilné s prilbami MILWAUKEE® BOLT™ 100 a BOLT™ 200 v zadnom a strednom otvore.
- Chrániče sluchu s európskou certifikáciou: EN 352-3.

| Charakteristika produktu | Množstvo v balíku | Objednávacie množstvo | Obj.č. | EAN kód |
|--------------------------|-------------------|-----------------------|------------|---------------|
| BOLT™ HP Chrániče sluchu | 1 | 1 | 4932478877 | 4058546361594 |
| BOLT™ LP Chrániče sluchu | 1 | 1 | 4932478878 | 4058546361600 |



Nízkoprofilový držiak čelovej lampy BOLT™

NOVÉ

- Náš nízkoprofilový držiak čelovej lampy BOLT™ umožňuje kompatibilitu s integrovanými ochrannými okuliarmi BOLT™ a vybranými tvárovými štítmí BOLT™.
- Držiak je obojstranný a pre väčšie pohodlie sa upevňuje do predného alebo zadného úchytu BOLT™ na vašej ochrane hlavy MILWAUKEE®.
- Nízkoprofilový držiak na čelovku BOLT™ funguje s čelovkami MILWAUKEE® a väčšinou ostatných profesionálnych značiek.
- Tento nízkoprofilový držiak na čelovku je súčasťou systému príslušenstva BOLT™, ktorý umožňuje používateľom upevniť príslušenstvo simultánne.



| Charakteristika produktu | Množstvo v balíku | Objednávacie množstvo | Obj.č. | EAN kód |
|---|-------------------|-----------------------|------------|---------------|
| Nízkoprofilový držiak čelovej lampy BOLT™ | 1 | 1 | 4932493350 | 4058546482213 |

BOLT™ Slničná clona

NOVÉ

- Ochrana proti UV žiareniu s tkaninou UPF 50+, ktorá blokuje 97,5 - 98+ % škodlivých UV lúčov.
- BOLT™ systém - zaisťuje kompatibilitu medzi príslušenstvom pomocou jednoduchého a intuitívneho systému upevnenia.
- Špeciálne otvory na chrániče sluchu pre plnú kompatibilitu s príslušenstvom.
- Textílie odvádzajúce vlhkosť rýchlo schnú od potu a umožňujú zostať v chlade.
- Kompatibilná s prilbami MILWAUKEE® BOLT™ 100 a BOLT™ 200.
- Spĺňa požiadavky normy EN 13758-2.



| Charakteristika produktu | Množstvo v balíku | Objednávacie množstvo | Obj.č. | EAN kód |
|--------------------------|-------------------|-----------------------|------------|---------------|
| BOLT™ Slničná clona | 1 | 1 | 4932492101 | 4058546414689 |

BOLT™ Tvárový štít

NOVÉ

- Štít prekrývajúci celú tvár s panoramatickým zorným poľom.
- Systém BOLT™ - zabezpečuje kompatibilitu veľkého množstva príslušenstva pomocou jednoduchého a intuitívneho systému upevnenia.
- Kompatibilný s čelovou lampou BOLT™: možnosť zdvihnutia tvárového štítu aj s nasadenou lampou.
- Extrémne jednoduchá a intuitívna montáž a demontáž.
- Zorníky vyrobené z polykarbonátu.
- Certifikát proti poškrabaniu triedy K podľa normy EN166.
- Certifikát proti zahmlievaniu triedy N podľa normy EN166.
- K dispozícii sú 2 odtiene zorníkov: číre a sivé.
- Verzia Compact ponúka štíhly a kompaktný dizajn a je kompatibilná len so systémom BOLT™ 200.
- Verzia Universal sa dá prispôsobiť na prilby BOLT™ 100 a BOLT™ 200 vďaka jednoduchému systému prepínania.
- Tvárový štít certifikovaný podľa normy EN 166. Sieťovinový tvárový štít certifikovaný podľa normy EN 1731.



| Charakteristika produktu | Množstvo v balíku | Objednávacie množstvo | Obj.č. | EAN kód |
|--|-------------------|-----------------------|------------|---------------|
| ① Tvárový štít BOLT™ Compact – číry | 1 | 1 | 4932479943 | 4058546377373 |
| ② Tvárový štít BOLT™ Compact – sivý | 1 | 1 | 4932479944 | 4058546377380 |
| ③ Sieťovinový tvárový štít BOLT™ Compact | 1 | 1 | 4932479945 | 4058546377397 |
| Tvárový štít BOLT™ Universal – číry | 1 | 1 | 4932479938 | 4058546377328 |
| Tvárový štít BOLT™ Universal – sivý | 1 | 1 | 4932479939 | 4058546377335 |
| Sieťovinový tvárový štít BOLT™ Universal | 1 | 1 | 4932479940 | 4058546377342 |
| Náhradný tvárový štít BOLT™ Compact – číry (5 kusov) | 5 | 1 | 4932492327 | 4058546416942 |
| Náhradný tvárový štít BOLT™ Compact – sivý (5 kusov) | 5 | 1 | 4932492328 | 4058546416959 |
| Náhradný držiak tvárového štítu BOLT™ Compact | 1 | 1 | 4932492329 | 4058546416966 |
| Náhradný tvárový štít BOLT™ Universal – číry | 5 | 1 | 4932492324 | 4058546416911 |
| Náhradný tvárový štít BOLT™ Universal – sivý | 5 | 1 | 4932492325 | 4058546416928 |
| Náhradný držiak tvárového štítu BOLT™ Universal | 1 | 1 | 4932492326 | 4058546416935 |

BOLT™ Integrované ochranné okuliare

NOVÉ

- Integrované ochranné okuliare s panoramatickým zorným poľom.
- Systém BOLT™ - zabezpečuje kompatibilitu veľkého množstva príslušenstva pomocou jednoduchého a intuitívneho systému upevnenia.
- Kompatibilné s čelovou lampou BOLT™: možnosť zdvihnutia okuliarov aj s nasadenou lampou.
- Extrémne jednoduchá a intuitívna montáž a demontáž.
- Zorníky vyrobené z polykarbonátu.
- Certifikát proti poškrabaniu triedy K podľa normy EN166.
- Certifikát proti zahmlievaniu triedy N podľa normy EN166.
- K dispozícii sú 2 odtiene zorníkov: číre a tónované.
- Verzia Compact ponúka štíhly a kompaktný dizajn a je kompatibilná len so systémom BOLT™ 200.
- Verzia Universal sa dá prispôsobiť na prilby BOLT™ 100 a BOLT™ 200 vďaka jednoduchému systému prepínania.
- Zorníky sú certifikované podľa normy EN 166.



| Charakteristika produktu | Množstvo v balíku | Objednávacie množstvo | Obj.č. | EAN kód |
|--|-------------------|-----------------------|------------|---------------|
| ① Integrované ochranné okuliare BOLT™ Compact – číre | 1 | 1 | 4932479946 | 4058546377403 |
| ② Integrované ochranné okuliare BOLT™ Compact – tónované | 1 | 1 | 4932479947 | 4058546377410 |
| Integrované ochranné okuliare BOLT™ Universal – číre | 1 | 1 | 4932479941 | 4058546377359 |
| Integrované ochranné okuliare BOLT™ Universal – tónované | 1 | 1 | 4932479942 | 4058546377366 |
| Náhradné číre zorníky do okuliarov BOLT™ (5 kusov) | 5 | 1 | 4932492330 | 4058546416973 |
| Náhradné tónované zorníky do okuliarov BOLT™ (5 kusov) | 5 | 1 | 4932492331 | 4058546416980 |
| Náhradný držiak na okuliare BOLT™ Compact | 1 | 1 | 4932492333 | 4058546417000 |
| Náhradný držiak na okuliare BOLT™ Universal | 1 | 1 | 4932492332 | 4058546416997 |

BOLT™ 200 Náhradné diely

NOVÉ

- Polstrovaná priedušná vložka a potný pásik ako náhradné diely, ktoré možno ľahko vybrať, vyprať v práčke (30°C) a vymeniť.
- Dva remienky pod bradu, ktoré sa dajú ľahko vymeniť a nahradiť, aby sa prispôsobili pracovným podmienkam. Podbradný remienok s certifikátom EN397 na prácu v teréne je farebne odlišený čiernou a sivou farbou. Podbradný remienok s certifikátom EN12492 na prácu vo výške je farebne odlišený čiernou a červenou farbou.



| Charakteristika produktu | Množstvo v balíku | Objednávacie množstvo | Obj.č. | EAN kód |
|---|-------------------|-----------------------|------------|---------------|
| Náhradné potítko BOLT™ 200 – 10 kusov | 10 | 1 | 4932480659 | 4058546409449 |
| Náhradná horná vložka BOLT™ 200 – 10 kusov | 10 | 1 | 4932480660 | 4058546409456 |
| 4-bodový remienok pod bradu EN397 BOLT™ – 1 ks | 1 | 1 | 4932480661 | 4058546409463 |
| 4-bodový remienok pod bradu EN12492 BOLT™ 200 – 1 kus | 1 | 1 | 4932480662 | 4058546409470 |

Držiak na odznak BOLT™

NOVÉ

- Držiak na odznak BOLT™ umožňuje každodennú identifikáciu na pracovisku. Veľkosť vizitky alebo preukazu 85 mm x 54 mm.
- Kompatibilný s prilbami MILWAUKEE® BOLT™ 100 a BOLT™ 200 v prednom a zadnom otvore.
- Kompatibilný s integrovanými ochrannými okuliarmi BOLT™, tvárovým štítom, chráničmi sluchu, slnečnou clonou.
- Systém BOLT™ - zabezpečuje kompatibilitu medzi doplnkami pomocou jednoduchého a intuitívneho systému upevnenia.
- Vyrobené z polykarbonátu pre predĺženú životnosť v podmienkach pracoviska.
- Stupeň krytia IP54 na ochranu pred dažďom a prachom



| Charakteristika produktu | Množstvo v balíku | Objednávacie množstvo | Obj.č. | EAN kód |
|-------------------------------|-------------------|-----------------------|------------|---------------|
| Držiak na odznak BOLT™ - 1 ks | 1 | 1 | 4932493510 | 4058546483814 |

Vysoko odolné ochranné okuliare s tesnením



DOSTUPNÉ AJ V POLARIZOVANEJ VERZII PRE VONKAJŠIE PRÁCE

DODÁVANÉ V MÄKKOM PUZDRE

| | Farba skiel | Typ balenia | Množstvo v balíku | Objednávacie množstvo | Obj.č. | EAN kód |
|---|--------------|-------------------|-------------------|-----------------------|------------|---------------|
| ① | Číre | Blistrové balenie | 1 | 1 | 4932471885 | 4058546297848 |
| ② | polarizované | Blistrové balenie | 1 | 1 | 4932471886 | 4058546297855 |

Pracovné bezpečnostné okuliare



- Zorníky odolné proti poškrabaniu.
- Zorníky odolné proti zahmlievaniu.
- Flexibilné bočnice, ktoré pohodlne sedia aj pri dlhodobom nosení.
- Priehľadné alebo tónované vyhotovenie na ochranu zraku pri práci exteriéri aj v interiéri.
- Európsky certifikát: EN166, EN168 and EN 172.



| | Farba skiel | Typ balenia | Množstvo v balíku | Objednávacie množstvo | Obj.č. | EAN kód |
|---|-------------|-----------------------------|-------------------|-----------------------|------------|---------------|
| ① | Číre | Blistrové balenie | 1 | 1 | 4932471883 | 4058546297824 |
| | | Hromadné balenie (48 kusov) | 48 | 1 | 4932479027 | 4058546363178 |
| ② | Tónované | Blistrové balenie | 1 | 1 | 4932471884 | 4058546297831 |
| | | Hromadné balenie (48 kusov) | 48 | 1 | 4932479028 | 4058546363185 |
| ③ | Sivá | Blistrové balenie | 1 | 1 | 4932478908 | 4058546361907 |
| | | Hromadné balenie (48 kusov) | 48 | 1 | 4932479029 | 4058546363192 |
| ④ | Žltá | Blistrové balenie | 1 | 1 | 4932478928 | 4058546362102 |

Ochranné okuliare

- Vďaka nízkej hmotnosti pohodlné aj pri dlhodobom nosení
- Nastaviteľné s vyberateľným nosníkom, takže pohodlne sedia na všetkých typoch tváre.
- Flexibilné ramená, ktoré pohodlne sedia aj pri dlhodobom nosení.
- Priehľadné alebo tónované vyhotovenie na ochranu zraku pri práci exteriéri i v interiéri.
- Európsky certifikát: EN166, EN168 and EN 172.



| | Farba skiel | Typ balenia | Množstvo v balíku | Objednávacie množstvo | Obj.č. | EAN kód |
|---|-------------|-----------------|-------------------|-----------------------|------------|---------------|
| ① | Číre | Plastové vrečko | 1 | 12 | 4932471881 | 4058546297800 |
| ② | Tónované | Plastové vrečko | 1 | 12 | 4932471882 | 4058546297817 |

Vylepšené ochranné okuliare



- Nízka hmotnosť pre väčšie pohodlie pri nosení.
- Zorníky odolné proti poškrabaniu.
- Zorníky odolné voči zahmlievaniu s dlhou životnosťou.
- Pohodlné a pružné bočnice pre dlhšie pohodlné nosenie.
- Číre a tónované vyhotovenie poskytuje ochranu očí pri práci v interiéroch alebo exteriéroch.
- Európska certifikácia: EN166 a EN170/EN172.

| | Farba skiel | Typ balenia | Množstvo v balíku | Objednávacie množstvo | Obj.č. | EAN kód |
|---|-------------|------------------------------|-------------------|-----------------------|------------|---------------|
| ① | Číre | Plastové vrečko | 1 | 1 | 4932478763 | 4058546360450 |
| | | Hromadné balenie (144 kusov) | 144 | 1 | 4932479024 | 4058546363147 |
| ② | Tónované | Plastové vrečko | 1 | 1 | 4932478764 | 4058546360467 |
| | | Hromadné balenie (144 kusov) | 144 | 1 | 4932479025 | 4058546363154 |
| ③ | Sivá | Plastové vrečko | 1 | 1 | 4932478907 | 4058546361891 |
| | | Hromadné balenie (144 kusov) | 144 | 1 | 4932479026 | 4058546363161 |
| ④ | Žltá | Plastové vrečko | 1 | 1 | 4932478927 | 4058546362096 |



Zväčšovacie ochranné okuliare



- Zväčšovacie zorníky - ponúkajú používateľom optickú korekciu k zlepšeniu zraku, pre použitie na blízko.
- 4 dioptrické varianty: +1 / +1,5 / +2 / +2,5
- Nízka hmotnosť pre väčšie pohodlie pri nosení.
- Zorníky odolné proti poškrabaniu.
- Pohodlné a flexibilné bočnice pre dlhodobé nosenie.
- Európska certifikácia: EN166.



| Charakteristika produktu | Množstvo v balíku | Objednávacie množstvo | Obj. č. | EAN kód |
|-------------------------------|-------------------|-----------------------|------------|---------------|
| Ochranné okuliare číre (+1) | 1 | 1 | 4932478909 | 4058546361914 |
| Ochranné okuliare číre (+1.5) | 1 | 1 | 4932478910 | 4058546361921 |
| Ochranné okuliare číre (+2) | 1 | 1 | 4932478911 | 4058546361938 |
| Ochranné okuliare číre (+2.5) | 1 | 1 | 4932478912 | 4058546361945 |

Pevné puzdro na ochranné okuliare

- Pevné puzdro na ochranu ochranných okuliarov v podmienkach pracoviska.
- Mäkká froté vložka vo vnútri, ktorá zabraňuje poškrabaniu šošoviek.
- Vratane háčika na jednoduché prenášanie na pracovisku.
- Kompatibilné s ochrannými okuliarmi MILWAUKEE®: Vylepšené ochranné okuliare, Zväčšujúce ochranné okuliare, Pracovné bezpečnostné okuliare, Prémiové ochranné okuliare s tesnením.



| Charakteristika produktu | Množstvo v balíku | Objednávacie množstvo | Obj.č. | EAN kód |
|-----------------------------------|-------------------|-----------------------|------------|---------------|
| Pevné puzdro na ochranné okuliare | 1 | 1 | 4932492083 | 4058546414504 |

Respirátor FFP2

- Trieda FFP2 - filtračná maska poskytuje až 94 % ochranu
- Flexibilný, hliníkový nosník - lepšia priľnavosť.
- Pohodlné, nastaviteľné pásky netlačia na uši
- Priedušná vnútorná vrstva - neprehrieva sa
- Kompatibilný s ochrannými okuliarmi MILWAUKEE®
- Európska certifikácia ako jednorázový respirátor FFP2 podľa EN149: 2001 / A1: 2009.



| Charakteristika produktu | Množstvo v balíku | Objednávacie množstvo | Obj.č. | EAN kód |
|--------------------------|-------------------|-----------------------|------------|---------------|
| Respirátor FFP2 - 20 ks | 20 | 1 | 4932479237 | 4058546370312 |

Skladací respirátor FFP2

- Trieda FFP2 - filtračná maska poskytuje až 94 % ochranu.
- Skladací respirátor - Plochý záhyb pre jednoduché prenášanie na stavenisku.
- Flexibilný, hliníkový nosník - lepšia priľnavosť.
- Pohodlné, nastaviteľné pásky - netlačia na uši
- Kompatibilný s ochrannými okuliarmi MILWAUKEE®
- Európska certifikácia ako jednorázový respirátor FFP2 podľa EN149: 2001 / A1: 2009.



| Charakteristika produktu | Množstvo v balíku | Objednávacie množstvo | Obj. č. | EAN kód |
|----------------------------------|-------------------|-----------------------|------------|---------------|
| Skladací respirátor FFP2 - 20 ks | 20 | 1 | 4932479238 | 4058546370329 |

Jednorázový respirátor FFP3 s výdychovým ventilom

- Trieda FFP3 - poskytuje až 99 % ochranu (vrátane ochrany pred azbestom).
- Jednosmerný ventil - bez zahmlievania, umožňuje ľahké dýchanie.
- Výdychový ventil - ľahké dýchanie.
- Flexibilný hliníkový nosný mostík - možnosť nastavenia.
- Pohodlné nastaviteľné popruhy - ľahké nasadenie.
- Vnútorná filtračná vrstva sa nezanáša - pohodlie po celý deň
- Pohodlné a tesne priliehajúce tesnenie - zabraňuje vniknutiu prachu a nečistôt.
- Kompatibilné s bezpečnostnými okuliarmi MILWAUKEE®.
- V Európe certifikovaný ako jednorázový respirátor FFP3 podľa EN149: 2001/A1:2009.



| Charakteristika produktu | Množstvo v balíku | Objednávacie množstvo | Obj.č. | EAN kód |
|------------------------------------|-------------------|-----------------------|------------|---------------|
| Respirátor FFP3 s tesnením - 10 ks | 10 | 1 | 4932471906 | 4058546298050 |

Respirátor FFP2 s výdychovým ventilom

- Trieda FFP2 - filtračná maska poskytuje až 94 % ochranu.
- Jednosmerný ventil - proti zahmlievaniu a pre lepšie dýchanie.
- Výdychový ventil - ľahšie dýchanie.
- Flexibilný hliníkový nosník - lepšia prilnavosť.
- Pohodlné, nastaviteľné pásky - netlačia na ušiach.
- Priedušná vnútorná vrstva - neprehrieva sa.
- Kompatibilný s ochrannými okuliarmi.
- Európska certifikácia ako jednorázový respirátor FFP2 podľa EN149: 2001 / A1: 2009.



| Charakteristika produktu | Množstvo v balíku | Objednávacie množstvo | Obj.č. | EAN kód |
|---|-------------------|-----------------------|------------|---------------|
| Respirátor FFP2 s výdychovým ventilom - 10 ks | 10 | 1 | 4932478548 | 4058546347413 |

Skladací respirátor FFP2 s výdychovým ventilom

- Trieda FFP2 - filtračná maska poskytuje až 94 % ochranu.
- Skladací respirátor - Plochý záhyb pre jednoduché prenášanie.
- Jednosmerný ventil - proti zahmlievaniu a pre lepšie dýchanie.
- Výdychový ventil - ľahšie dýchanie.
- Flexibilný hliníkový nosník - lepšia prilnavosť.
- Pohodlné, nastaviteľné pásky - netlačia na ušiach.
- Priedušná vnútorná vrstva - neprehrieva sa.
- Kompatibilný s ochrannými okuliarmi.
- Európska certifikácia ako jednorázový respirátor FFP2 podľa EN149: 2001 / A1: 2009.



| Charakteristika produktu | Množstvo v balíku | Objednávacie množstvo | Obj.č. | EAN kód |
|--|-------------------|-----------------------|------------|---------------|
| Skladací respirátor FFP2 s výdychovým ventilom - 15 ks | 15 | 1 | 4932478801 | 4058546360832 |

USB dobíjateľné štipule do uší s Bluetooth

NOVÉ

- Systém Jobsite Awareness poskytuje kontrolovateľné situačné povedomie a zároveň znižuje intenzitu hlasných vonkajších zvukov
- Digitálne rozhranie Bluetooth pripája zariadenia až do vzdialenosti 100 m a umožňuje počúvať hudbu/podklady/audioknihy/médiá a prijímať/zapínať/odmietnuť telefónne hovory
- Európska certifikácia pre chrániče sluchu: EN 352-2:2020 (SNR silikónových chráničov sluchu = 26 dB; SNR penových chráničov sluchu = 32 dB); EN 352-7:2020; EN 352-9:2020 a EN 352-10:2020)
- Pasívnu ochranu sluchu určenú na používanie na pracovisku zabezpečujú silikónové a penové koncovky do uší.
- Vymeniteľné penové a silikónové koncovky do uší, ako aj ochranné krídla sú súčasťou balenia
- Dostatočne malé na to, aby neprekážali žiadnym osobným ochranným prostriedkom ani kuklám a čiapkám
- Dostatočne ľahké, aby sa minimalizovala únava uší a aby sedeli v jednej rovine s uchom
- Až 10 hodín prevádzky na jedno nabitie
- Akumulátor REDLITHIUM™ USB v puzdre poskytuje až 70 hodín prevádzky s použitím viacerých nabití v puzdre.
- Funkcia indikátora stavu nabitia umožňuje koncovému používateľovi byť informovaný o nízkom stave nabitia akumulátora



| Charakteristika produktu | Množstvo v balíku | Objednávacie množstvo | Obj.č. | EAN kód |
|--|-------------------|-----------------------|------------|---------------|
| USB dobíjateľné štipule do uší s Bluetooth | 1 | 1 | 4933478750 | 4058546360320 |

Náhradné štipule do uší z pamäťovej peny

NOVÉ

| Charakteristika produktu | Množstvo v balíku | Objednávacie množstvo | Obj.č. | EAN kód |
|---|-------------------|-----------------------|------------|---------------|
| Náhradné štipule do uší z pamäťovej peny - 5 ks, veľ. L | 1 | 1 | 4932493359 | 4058546482305 |
| Náhradné štipule do uší z pamäťovej peny - 5 ks, veľ. M | 1 | 1 | 4932493360 | 4058546482312 |
| Náhradné štipule do uší z pamäťovej peny - 5 ks, veľ. S | 1 | 1 | 4932493361 | 4058546482329 |



Náhradné silikónové štipule do uší

NOVÉ

| Charakteristika produktu | Množstvo v balíku | Objednávacie množstvo | Obj.č. | EAN kód |
|---|-------------------|-----------------------|------------|---------------|
| Náhradné silikónové štipule do uší - 5 ks, veľ. S | 1 | 1 | 4932493364 | 4058546482350 |
| Náhradné silikónové štipule do uší - 5 ks, veľ. M | 1 | 1 | 4932493363 | 4058546482343 |
| Náhradné silikónové štipule do uší - 5 ks, veľ. L | 1 | 1 | 4932493362 | 4058546482336 |



Penové chrániče sluchu

NOVÉ

- Efektívne tlmenie hluku na pracovisku SNR = 38 dB.
- Pohodlná pena na celodenné nosenie.
- Rýchlo sa rozťahuje: účinné utesnenie na ochranu pred nebezpečným hlukom.
- Jednotlivo balené páry (200 párov), uzatvárateľné balenie (10 párov) pre hygienickú a jednoduchú distribúciu.
- Chrániče sluchu s európskou certifikáciou: EN352-2 (SNR = 38 dB; H = 37; M = 36 dB; L = 32 dB).



| Charakteristika produktu | Množstvo v balíku | Objednávacie množstvo | Obj.č. | EAN kód |
|------------------------------------|-------------------|-----------------------|------------|---------------|
| Penové chrániče sluchu - 10 párov | 1 | 1 | 4932480464 | 4058546407490 |
| Penové chrániče sluchu - 200 párov | 200 | 1 | 4932480465 | 4058546407506 |

Chrániče sluchu s náhlavným oblúkom

- 3 možnosti nasadenia: na hlave, bod bradou a za krkom.
- Ohybné ramená s možnosťou nastavenia do bezpečnej a pohodlnej polohy počas nosenia.
- Štuple do uší možno nosiť nepretržite, aj keď sa zmení poloha nosenia - trvalá ochrana.
- Vymeniteľné penové a TPR štuple do uší sú súčasťou balenia.
- Odolný a pohodlný náhlavný oblúk zaručí dlhšiu životnosť.
- Chrániče sluchu s európskou certifikáciou: EN 352-2 (SNR TPR štuple do uší = 32 dB; SNR penové štuple do uší = 33 dB).



| Charakteristika produktu | Množstvo v balíku | Objednávacie množstvo | Obj.č. | EAN kód |
|---|-------------------|-----------------------|------------|---------------|
| ① Chrániče sluchu s náhlavným oblúkom | 1 | 1 | 4932478135 | 4058546340681 |
| ② Náhradné penové štuple do uší - 5 párov | 5 | 1 | 4932478550 | 4058546347437 |
| ③ Náhradné štuple do uší TPR - 5 párov | 5 | 1 | 4932478549 | 4058546347420 |

Opätovne použiteľné štuple do uší so šnúrkou

- Efektívne tlmenie hluku na pracovisku SNR = 31 dB.
- Riešenie na šnúrke pre ľahký prístup - možno nosiť okolo krku.
- Pohodlný silikón - celodenný komfort.
- Quick-fit dizajn na rýchle nasadenie a vybratie pri dosiahnutí bezpečného utesnenia.
- Vrátane úložného boxu - udržujte štuple do uší čisté.
- Chrániče sluchu s európskou certifikáciou: EN352-2 (SNR = 31 dB).



| Charakteristika produktu | Množstvo v balíku | Objednávacie množstvo | Obj.č. | EAN kód |
|--|-------------------|-----------------------|------------|---------------|
| Opätovne použiteľné štuple do uší so šnúrkou | 3 | 1 | 4932471904 | 4058546298036 |

Lekárnička PACKOUT™ DIN 13157

- Červená farba kompaktného organizéra PACKOUT™ umožňuje rýchlu identifikáciu pri núdzovej situácii.
- Súčasť modulárneho skladovacieho systému PACKOUT™
- Vyrobený z nárazuvzdorných polymérov, ktoré zaručujú odolnosť na pracovisku
- Trieda ochrany IP65 – proti poveternostným vplyvom, dažďu a nečistotám na pracovisku
- Interiér je vybavený 5 odnímateľnými priehradkami
- Konštrukcia priehradiek zabraňuje premiešaniu ich obsahu počas prepravy
- Lekárnička spĺňajúca požiadavky DIN 13157



| Charakteristika produktu | Množstvo v balíku | Objednávacie množstvo | Obj.č. | EAN kód |
|-------------------------------|-------------------|-----------------------|------------|---------------|
| Lekárnička PACKOUT™ DIN 13157 | 1 | 1 | 4932478879 | 4058546361617 |

Výstražná vesta s vysokou viditeľnosťou

- 15 vreciek - vyššia kapacita na prenášanie predmetov.
- 1 priehľadný priečinok na ID kartu - jednoduchá identifikácia na pracovisku.
- 1 priečinok na zadnej strane - ideálny na prenášanie tabletu alebo notebooku.
- Rýchle nastavenie veľkosti vnútri vesty - zväčšenie alebo zmenšenie podľa potreby
- Podšitý golier - pohodlie aj pri dlhodobom nosení.
- Oko na priviazanie postroja - ideálne na pripavenie postroja na zvýšenie bezpečnosti pri práci.
- Certifikované ako odev triedy 2, odev s vysokou viditeľnosťou podľa normy EN ISO 20471: 2013/A1:2016



| Charakteristika produktu | Farba | Množstvo v balíku | Objednávacie množstvo | Obj.č. | EAN kód |
|--|-------|-------------------|-----------------------|------------|---------------|
| Výstražná vesta s vysokou viditeľnosťou Premium žltá | Žltá | 1 | 1 | 4932471895 | 4058546297947 |
| Výstražná vesta s vysokou viditeľnosťou Premium žltá | Žltá | 1 | 1 | 4932471896 | 4058546297954 |
| Výstražná vesta s vysokou viditeľnosťou Premium žltá | Žltá | 1 | 1 | 4932471897 | 4058546297961 |

Výstražná vesta s vysokou viditeľnosťou

| Charakteristika produktu | Farba | Množstvo v balíku | Objednávacie množstvo | Obj.č. | EAN kód |
|--|----------|-------------------|-----------------------|------------|---------------|
| Výstražná vesta s vysokou viditeľnosťou Premium oranžová - S/M | Oranžová | 1 | 1 | 4932471898 | 4058546297978 |
| Výstražná vesta s vysokou viditeľnosťou Premium oranžová - L/XL | Oranžová | 1 | 1 | 4932471899 | 4058546297985 |
| Výstražná vesta s vysokou viditeľnosťou Premium oranžová - 2XL/3XL | Oranžová | 1 | 1 | 4932471900 | 4058546297992 |



Výstražná vesta s vysokou viditeľnosťou

- 10 vreciek - vyššia kapacita na prenášanie predmetov.
- 1 priehľadný priečinok na ID kartu - jednoduchá identifikácia na pracovisku.
- Rýchle nastavenie veľkosti vnútri vesty - zväčšenie alebo zmenšenie podľa potreby.
- Oko na priviazanie postroja - ideálne na pripavenie postroja na zvýšenie bezpečnosti pri práci.
- Certifikované ako odev triedy 2, odev s vysokou viditeľnosťou podľa normy EN ISO 20471: 2013/A1:2016.



| Charakteristika produktu | Farba | Množstvo v balíku | Objednávacie množstvo | Obj.č. | EAN kód |
|--|-------|-------------------|-----------------------|------------|---------------|
| Výstražná vesta s vysokou viditeľnosťou žltá - S/M | Žltá | 1 | 1 | 4932471889 | 4058546297886 |
| Výstražná vesta s vysokou viditeľnosťou žltá - L/XL | Žltá | 1 | 1 | 4932471890 | 4058546297893 |
| Výstražná vesta s vysokou viditeľnosťou žltá - 2XL/3XL | Žltá | 1 | 1 | 4932471891 | 4058546297909 |

Výstražná vesta s vysokou viditeľnosťou

| Charakteristika produktu | Farba | Množstvo v balíku | Objednávacie množstvo | Obj.č. | EAN kód |
|--|----------|-------------------|-----------------------|------------|---------------|
| Výstražná vesta s vysokou viditeľnosťou oranžová - S/M | Oranžová | 1 | 1 | 4932471892 | 4058546297916 |
| Výstražná vesta s vysokou viditeľnosťou oranžová - L/XL | Oranžová | 1 | 1 | 4932471893 | 4058546297923 |
| Výstražná vesta s vysokou viditeľnosťou oranžová - 2XL/3XL | Oranžová | 1 | 1 | 4932471894 | 4058546297930 |





SPRIEVODCA RUKAVICAMI MILWAUKEE®

| Hodnotenie | 4 | 3 | 4 | 3 | C | X |
|------------------------------|------|---|---|---|---|---|
| Oter | 1-4 | ← | ← | ← | ← | ← |
| Prerezanie (test prerezania) | 1-5 | ← | ← | ← | ← | ← |
| Pozdĺžnuť | 1-4 | ← | ← | ← | ← | ← |
| Prepichnutie | 1-4 | ← | ← | ← | ← | ← |
| Prerezanie (TDM-100 Test) | A-F | ← | ← | ← | ← | ← |
| Ochrana proti nárazom | P,FX | ← | ← | ← | ← | ← |

X= Nebolo testované P= Test úspešný X= Test neúspešný

RUKAVICE PROTI PREREZANIU

RUKÁVNÍKY PROTI PREREZANIU

TYPY RUKAVÍC



| | TRIEDA OCHRANY PROTI PREREZANIU A | TRIEDA OCHRANY PROTI PREREZANIU B | TRIEDA OCHRANY PROTI PREREZANIU C | TRIEDA OCHRANY PROTI PREREZANIU D | TRIEDA OCHRANY PROTI PREREZANIU E | TRIEDA OCHRANY PROTI PREREZANIU F | TRIEDA OCHRANY PROTI PREREZANIU C | TRIEDA OCHRANY PROTI PREREZANIU E |
|---|-----------------------------------|-----------------------------------|-----------------------------------|-----------------------------------|-----------------------------------|-----------------------------------|-----------------------------------|-----------------------------------|
| VLASTNOSTI | | | | | | | | |
| EN 388 CERTIFIKÁT | 4121A | 4242B | 4343C | 4X43D | 4X44E | 4X43F | 2342C | 3X42E |
| FAREBNÉ ROZLIŠENIE | | | | | | | | |
| POČET ŠVOV | 13 | 15 | 15 | 13 | 13 | 18 | 15 | 13 |
| POŤAH | Pieskový nitril | Pieskový nitril | Nitrilová mikropena | Pieskový nitril | Pieskový nitril | Pieskový nitril | - | - |
| PROSTREDIE | Suché, vlhké, masné (PRATELNÉ) | Suché, vlhké, masné (PRATELNÉ) | Suché, vlhké, masné (PRATELNÉ) | Suché, vlhké, masné (PRATELNÉ) | Suché, vlhké, masné (PRATELNÉ) | Suché, vlhké, masné (PRATELNÉ) | - | - |
| POUŽITIE | | | | | | | | |
| AUTOMOTIVE/DOPRAVA | ✓ | ✓ | ✓ | - | - | - | ✓ | - |
| TESÁRSTVO | ✓ | ✓ | - | - | - | - | ✓ | - |
| STAVEBNÉ INŽINIERSTVO | ✓ | ✓ | ✓ | ✓ | ✓ | - | ✓ | ✓ |
| STAVEBNÍCTVO | ✓ | ✓ | ✓ | ✓ | ✓ | - | ✓ | ✓ |
| DEMOLÁCIE | - | - | ✓ | ✓ | ✓ | - | ✓ | ✓ |
| SADROKARTÓN, STROPY A PRIEČKY | - | ✓ | ✓ | ✓ | - | - | ✓ | ✓ |
| TERÉNNÉ ÚPRAVY A ZÁHRADNÍCKE PRÁCE | ✓ | ✓ | - | - | - | - | ✓ | - |
| ÚDRŽBA A OPRAVY | - | - | - | - | - | - | - | - |
| VÝROBA | ✓ | ✓ | ✓ | ✓ | ✓ | ✓ | ✓ | ✓ |
| MANIPULÁCIA S MATERIÁLOM | ✓ | ✓ | - | - | - | - | ✓ | - |
| KOVOBRÁBANIE A STROJÁRSTVO | - | - | ✓ | ✓ | ✓ | ✓ | ✓ | ✓ |
| HVAC | - | - | ✓ | ✓ | ✓ | ✓ | - | ✓ |
| INŠTALATÉRSKTVO | ✓ | ✓ | ✓ | - | - | - | - | - |
| ÚDRŽBA | ✓ | ✓ | ✓ | - | - | - | ✓ | - |
| SPRACOVANIE ROPY A PLYNU | ✓ | ✓ | ✓ | ✓ | ✓ | ✓ | - | - |

KLÍČOVÉ VLASTNOSTI



EN388:2016



| | | | | | | | | | |
|---------------------|-------------|--|-----------------------------|-----------------------------|-----------------------------|-----------------------------|-----------------------------|-----------------------------|------------|
| | | | | | | | | | |
| POHODLIE | OBRATNOSŤ | SMARTSWIPE™ | ODOLNOSŤ PROTI PREREZANIU A | ODOLNOSŤ PROTI PREREZANIU B | ODOLNOSŤ PROTI PREREZANIU C | ODOLNOSŤ PROTI PREREZANIU D | ODOLNOSŤ PROTI PREREZANIU E | ODOLNOSŤ PROTI PREREZANIU F | |
| | | | | | | | | | |
| ZVÝŠENÁ VIDITEĽNOSŤ | PRIEDUŠNOSŤ | OCHRANA PROTI PREPICHNUTIU A VYNIKAJÚCA PRILNIVOSŤ | ZIMNÉ | KOŽA | ODOLNOSŤ PROTI NÁRAZOM | VYSTUŽENÁ DLAN | ODOLNOSŤ | VYSTUŽENÉ VRSTVOU ARMOTEX® | VYSTUŽENIE |

RUKAVICE PROTI PREREZANIU S VYSOKOU VIDITEĽNOSŤOU

RUKAVICE PROTI PREREZANIU S VYSOKOU CITLIVOSŤOU



| TRIEDA OCHRANY PROTI PREREZANIU A | TRIEDA OCHRANY PROTI PREREZANIU B | TRIEDA OCHRANY PROTI PREREZANIU C | TRIEDA OCHRANY PROTI PREREZANIU D | TRIEDA OCHRANY PROTI PREREZANIU E | TRIEDA OCHRANY PROTI PREREZANIU B | TRIEDA OCHRANY PROTI PREREZANIU C | TRIEDA OCHRANY PROTI PREREZANIU D |
|-----------------------------------|-----------------------------------|-----------------------------------|-----------------------------------|-----------------------------------|-----------------------------------|-----------------------------------|-----------------------------------|
| | | | | | | | |
| 3121A | 3242B | 4X42C | 4X43D | 4X43E | 4242B | 4342C | 4X42D |
| 15 | 15 | 15 | 13 | 13 | 18 | 18 | 18 |
| Polyuretán (PU) | Polyuretán (PU) | Polyuretán (PU) | Polyuretán (PU) | Polyuretán (PU) | Polyuretán (PU) | Polyuretán (PU) | Polyuretán (PU) |
| Suché (PRATEĽNÉ) | Suché (PRATEĽNÉ) | Suché (PRATEĽNÉ) | Suché (PRATEĽNÉ) | Suché (PRATEĽNÉ) | Suché (PRATEĽNÉ) | Suché (PRATEĽNÉ) | Suché (PRATEĽNÉ) |
| ✓ | ✓ | ✓ | ✓ | ✓ | ✓ | ✓ | ✓ |
| ✓ | ✓ | - | - | - | ✓ | ✓ | - |
| ✓ | ✓ | ✓ | ✓ | ✓ | ✓ | ✓ | ✓ |
| ✓ | ✓ | ✓ | ✓ | ✓ | ✓ | ✓ | ✓ |
| - | - | - | - | - | - | - | - |
| - | ✓ | ✓ | ✓ | - | ✓ | ✓ | ✓ |
| - | - | - | - | - | - | - | - |
| - | - | - | - | - | - | - | - |
| ✓ | ✓ | ✓ | ✓ | ✓ | ✓ | ✓ | ✓ |
| ✓ | ✓ | - | - | - | ✓ | ✓ | ✓ |
| - | - | ✓ | ✓ | ✓ | - | ✓ | ✓ |
| - | - | ✓ | ✓ | ✓ | - | ✓ | ✓ |
| - | - | - | - | - | - | - | - |
| ✓ | ✓ | ✓ | - | - | ✓ | ✓ | ✓ |
| - | - | - | - | - | - | - | - |



SPRIEVODCA RUKAVICAMI MILWAUKEE®

| Hodnotenie | 4 | 3 | 4 | 3 | C | X |
|------------------------------|---|---|---|---|---|---|
| Oter | ← | ← | ← | ← | ← | ← |
| Prerezanie (test prerezania) | ← | ← | ← | ← | ← | ← |
| Pozdrhnutie | ← | ← | ← | ← | ← | ← |
| Prepichnutie | ← | ← | ← | ← | ← | ← |
| Prerezanie (TDM-100 Test) | ← | ← | ← | ← | ← | ← |
| Ochrana proti nárazom | ← | ← | ← | ← | ← | ← |

X= Nebolo testované P= Test úspešný X= Test neúspešný

ZIMNÉ RUKAVICE PROTI PREREZANIU

KOŽENÉ RUKAVICE

TYPY RUKAVÍC



NOVINKA



NOVINKA



| | TRIEDA OCHRANY PROTI PREREZANIU A | TRIEDA OCHRANY PROTI PREREZANIU B | TRIEDA OCHRANY PROTI PREREZANIU C | TRIEDA OCHRANY PROTI PREREZANIU D | TRIEDA OCHRANY PROTI PREREZANIU E | HYBRIDNÉ KOŽENÉ | KOŽENÉ |
|---|---|---|---|---|---|--------------------|--------------------|
| VLASTNOSTI | | | | | | | |
| EN 388 CERTIFIKÁT | EN388: 1141A EN511: 01X | EN388: 2242B EN511: X1X | EN388: 2442C EN511: 02X | EN388: 3X43D EN511: X1X | EN 388: 3X43E EN 511: X1X | 2122X | 2122X |
| FAREBNÉ ROZLIŠENIE | | | | | | - | - |
| POČET ŠVOV | 15,10 | 15,10 | 15,7 | 15,10 | 13,10 | - | - |
| POŤAH | Latex | Latex | Latex | Latex | Latex | - | - |
| PROSTREDIE | Studené, vlhké, suché (VHODNÉ DO PRÁČKY) | Studené, vlhké, suché (VHODNÉ DO PRÁČKY) | Studené, vlhké, suché (VHODNÉ DO PRÁČKY) | Studené, vlhké, suché (VHODNÉ DO PRÁČKY) | Studené, vlhké, suché (VHODNÉ DO PRÁČKY) | (VHODNÉ DO PRÁČKY) | (VHODNÉ DO PRÁČKY) |
| POUŽITIE | | | | | | | |
| AUTOMOTIVE/DOPRAVA | ✓ | - | - | - | - | - | - |
| TESÁRSTVO | ✓ | ✓ | - | - | - | ✓ | ✓ |
| STAVEBNÉ INŽINIERSTVO | - | - | - | - | - | - | - |
| STAVEBNÍCTVO | ✓ | ✓ | ✓ | ✓ | ✓ | ✓ | ✓ |
| DEMOLÁCIE | - | - | ✓ | ✓ | ✓ | - | - |
| SADROKARTÓN, STROPY A PRIEČKY | - | ✓ | ✓ | ✓ | - | - | - |
| TERÉNNÉ ÚPRAVY A ZÁHRADNÍCKE PRÁCE | ✓ | ✓ | - | - | - | ✓ | ✓ |
| ÚDRŽBA A OPRAVY | - | - | - | - | - | - | - |
| VÝROBA | ✓ | ✓ | - | - | - | - | - |
| MANIPULÁCIA S MATERIÁLOM | - | - | - | - | - | - | - |
| KOVOBRÁBANIE A STROJÁRSTVO | - | - | - | ✓ | ✓ | - | - |
| HVAC | - | - | ✓ | ✓ | ✓ | - | - |
| INŠTALATÉRSTVO | ✓ | ✓ | - | - | - | - | - |
| ÚDRŽBA | ✓ | ✓ | - | - | - | ✓ | ✓ |
| SPRACOVANIE ROPY A PLYNU | ✓ | ✓ | ✓ | ✓ | ✓ | - | - |



EN388:2016



POHODLIE



OBRATNOSŤ



SMARTWIPE™



ODOLNOSŤ PROTI PREREZANIU A



ODOLNOSŤ PROTI PREREZANIU B



ODOLNOSŤ PROTI PREREZANIU C



ODOLNOSŤ PROTI PREREZANIU D



ODOLNOSŤ PROTI PREREZANIU E



ODOLNOSŤ PROTI PREREZANIU F



ZVÝŠENÁ VIDITEĽNOSŤ



PRIEDUŠNOSŤ



OCHRANA PROTI PREPICHNUTIU A VYNIKAJÚCA PRILNIVOSŤ



ZIMNÉ



KOŽA



ODOLNOSŤ PROTI NÁRAZOM



VYSTUŽENÁ DLAN



ODOLNOSŤ



VYSTUŽENÉ VRSTVOU ARMOTEX®



VYSTUŽENIE

PRACOVNÉ RUKAVICE

RUKAVICE ODOLNÉ PROTI NÁRAZOM



| FREE FLEX | BEZPRSTÉ | DEMOLAČNÉ | ZIMNÉ DEMOLAČNÉ | TRIEDA OCHRANY PROTI PREREZANIU C | TRIEDA OCHRANY PROTI PREREZANIU E | DEMOLAČNÉ PROTINÁRAŽOVÉ |
|--------------------------|--------------------------|---------------------------------|--|---|---|--------------------------|
| | | | | | | |
| 2121X | 2121X | 2121X | EN 388: 2122A EN 511: 14X | 4343CP | 4X44EP | 2121XP |
| - | - | - | - | - | - | - |
| - | - | - | - | 18 | 13 | - |
| - | - | - | - | Nitrile | Nitrile | - |
| Suché (VHODNÉ DO PRÁČKY) | Suché (VHODNÉ DO PRÁČKY) | Suché, vlhké (VHODNÉ DO PRÁČKY) | Studené, vlhké, suché (VHODNÉ DO PRÁČKY) | Suché, vlhké, masťné (VHODNÉ DO PRÁČKY) | Suché, vlhké, masťné (VHODNÉ DO PRÁČKY) | Suché (VHODNÉ DO PRÁČKY) |
| ✓ | - | - | - | ✓ | - | - |
| ✓ | ✓ | ✓ | ✓ | - | - | - |
| - | - | - | - | - | - | - |
| ✓ | ✓ | ✓ | ✓ | ✓ | ✓ | ✓ |
| - | - | ✓ | ✓ | ✓ | ✓ | ✓ |
| - | - | - | - | ✓ | - | - |
| - | - | - | - | - | - | - |
| - | - | - | - | ✓ | - | - |
| - | - | - | - | - | - | - |
| - | - | ✓ | ✓ | ✓ | ✓ | - |
| ✓ | ✓ | - | - | - | - | - |
| ✓ | ✓ | ✓ | ✓ | - | - | - |
| - | - | ✓ | ✓ | ✓ | ✓ | ✓ |

Potiahnuté rukavice odolné proti prerezaniu

| Charakteristika produktu | Kód farby | Veľkosť | Množstvo v balíku | Objednávacie množstvo | Obj.č. | EAN kód |
|--|-----------|--|-------------------|-----------------------|------------|---------------|
| ① Rukavice odolné proti prerezaniu tr. A | biela | 7 / S | 1 | 1 | 4932479712 | 4058546375065 |
| | | 7 / S | 12 | 1 | 4932479713 | 4058546375072 |
| | | 7 / S | 144 | 1 | 4932479714 | 4058546375089 |
| | | 8 / M | 1 | 1 | 4932471416 | 4058546290443 |
| | | 8 / M | 12 | 1 | 4932471614 | 4058546295134 |
| | | 8 / M | 144 | 1 | 4932479008 | 4058546362980 |
| | | 9 / L | 1 | 1 | 4932471417 | 4058546290450 |
| | | 9 / L | 12 | 1 | 4932471615 | 4058546295141 |
| | | 9 / L | 144 | 1 | 4932479009 | 4058546362997 |
| | | 10 / XL | 1 | 1 | 4932471418 | 4058546290467 |
| | | 10 / XL | 12 | 1 | 4932471616 | 4058546295158 |
| | | 10 / XL | 144 | 1 | 4932479010 | 4058546363000 |
| | | ② Rukavice odolné proti prerezaniu tr. B | Modrá | 7 / S | 1 | 1 |
| 8 / M | 1 | | | 1 | 4932479907 | 4058546377014 |
| 9 / L | 1 | | | 1 | 4932479908 | 4058546377021 |
| 10 / XL | 1 | | | 1 | 4932479909 | 4058546377038 |
| 11 / XXL | 1 | | | 1 | 4932479910 | 4058546377045 |
| 7 / S | 1 | | | 1 | 4932479715 | 4058546375096 |
| ③ Rukavice odolné proti prerezaniu tr. C | Čierna | 7 / S | 12 | 1 | 4932479716 | 4058546375102 |
| | | 7 / S | 144 | 1 | 4932479717 | 4058546375119 |
| | | 8 / M | 1 | 1 | 4932471420 | 4058546290481 |
| | | 8 / M | 12 | 1 | 4932471618 | 4058546295172 |
| | | 8 / M | 144 | 1 | 4932479012 | 4058546363024 |
| | | 9 / L | 1 | 1 | 4932471421 | 4058546290498 |
| | | 9 / L | 12 | 1 | 4932471619 | 4058546295189 |
| | | 9 / L | 144 | 1 | 4932479013 | 4058546363031 |
| | | 10 / XL | 1 | 1 | 4932471422 | 4058546290504 |
| | | 10 / XL | 12 | 1 | 4932471620 | 4058546295196 |
| | | 10 / XL | 144 | 1 | 4932479014 | 4058546363048 |
| | | 11 / XXL | 1 | 1 | 4932471423 | 4058546290511 |
| | | 11 / XXL | 12 | 1 | 4932471621 | 4058546295202 |
| 11 / XXL | 144 | 1 | 4932479015 | 4058546363055 | | |
| ④ Rukavice odolné proti prerezaniu tr. D | Sivá | 7 / S | 1 | 1 | 4932479911 | 4058546377052 |
| | | 8 / M | 1 | 1 | 4932479912 | 4058546377069 |
| | | 9 / L | 1 | 1 | 4932479913 | 4058546377076 |
| | | 10 / XL | 1 | 1 | 4932479914 | 4058546377083 |
| | | 11 / XXL | 1 | 1 | 4932479915 | 4058546377090 |
| | | 7 / S | 1 | 1 | 4932479718 | 4058546375126 |
| ⑤ Rukavice odolné proti prerezaniu tr. E | Červená | 7 / S | 12 | 1 | 4932479719 | 4058546375133 |
| | | 7 / S | 144 | 1 | 4932479720 | 4058546375140 |
| | | 8 / M | 1 | 1 | 4932471424 | 4058546290528 |
| | | 8 / M | 12 | 1 | 4932471622 | 4058546295219 |
| | | 8 / M | 144 | 1 | 4932479016 | 4058546363062 |
| | | 9 / L | 1 | 1 | 4932471425 | 4058546290535 |
| | | 9 / L | 12 | 1 | 4932471623 | 4058546295226 |
| | | 9 / L | 144 | 1 | 4932479017 | 4058546363079 |
| | | 10 / XL | 1 | 1 | 4932471426 | 4058546290542 |
| | | 10 / XL | 12 | 1 | 4932471624 | 4058546295233 |
| | | 10 / XL | 144 | 1 | 4932479018 | 4058546363086 |
| | | 11 / XXL | 1 | 1 | 4932471427 | 4058546290559 |
| | | 11 / XXL | 12 | 1 | 4932471625 | 4058546295240 |
| 11 / XXL | 144 | 1 | 4932479019 | 4058546363093 | | |



| Charakteristika produktu | Kód farby | Velkosť | Množstvo v balíku | Objednávacie množstvo | Obj.č. | EAN kód |
|--|-----------|----------|-------------------|-----------------------|------------|---------------|
| ⑥ Rukavice proti prerezaniu triedy F | Fialová | 7 / S | 1 | 1 | 4932492040 | 4058546413521 |
| | | 7 / S | 12 | 1 | 4932492045 | 4058546413576 |
| | | 8 / M | 1 | 1 | 4932492041 | 4058546413538 |
| | | 8 / M | 12 | 1 | 4932492046 | 4058546413583 |
| | | 9 / L | 1 | 1 | 4932492042 | 4058546413545 |
| | | 9 / L | 12 | 1 | 4932492047 | 4058546413590 |
| | | 10 / XL | 1 | 1 | 4932492043 | 4058546413552 |
| | | 10 / XL | 12 | 1 | 4932492048 | 4058546413606 |
| | | 11 / XXL | 1 | 1 | 4932492044 | 4058546413569 |
| | | 11 / XXL | 12 | 1 | 4932492049 | 4058546413613 |
| ⑦ Univerzálne rukavice | biela | 7 / S | 12 | 1 | 4932493238 | 4058546481094 |
| | | 8 / M | 12 | 1 | 4932493239 | 4058546481100 |
| | | 9 / L | 12 | 1 | 4932493240 | 4058546481117 |
| | | 10 / XL | 12 | 1 | 4932493241 | 4058546481124 |
| | | 11 / XXL | 12 | 1 | 4932493242 | 4058546481131 |
| ⑧ Potiahnuté rukavice proti prerezaniu tr. A | biela | 7 / S | 1 | 1 | 4932493218 | 4058546480899 |
| | | 7 / S | 12 | 1 | 4932493223 | 4058546480943 |
| | | 8 / M | 1 | 1 | 4932493219 | 4058546480905 |
| | | 8 / M | 12 | 1 | 4932493224 | 4058546480950 |
| | | 9 / L | 1 | 1 | 4932493220 | 4058546480912 |
| | | 9 / L | 12 | 1 | 4932493225 | 4058546480967 |
| | | 10 / XL | 1 | 1 | 4932493221 | 4058546480929 |
| | | 10 / XL | 12 | 1 | 4932493226 | 4058546480974 |
| 11 / XXL | 1 | 1 | 4932493222 | 4058546480936 | | |
| 11 / XXL | 12 | 1 | 4932493227 | 4058546480981 | | |



Rukávniky odolné proti prerezaniu triedy C

- Vysoko strečový nylonový materiál so 4-smernými strečovými bodmi sa prispôsobí paži používateľa.
- Zúžený dizajn, širší na bicepse a užší na zápästí, aby sa prispôbil prirodzenému tvaru paže.
- Elastický pásik s protišmykovými bodmi na bicepse a strečová manžeta na zápästí, ktorá drží rukávy na mieste a zabraňuje ich prevísaniu.
- Priedušný a ľahký materiál poskytuje dobrú obratnosť a celodenné pohodlie.
- Elastická slučka na palec zabraňuje otlakom pri používaní rukavíc.
- Ochrana proti slnečnému UV žiareniu s UPF 50+ podľa BS EN 13758-1:2002 +A1:2006 pre kryté časti paží.
- Európska certifikácia pre ochranu proti prerezaniu: EN ISO 21420, EN388:2016 (2342C), UKCA.



| Charakteristika produktu | Odolnosť | Kód farby | Množstvo v balíku | Objednávacie množstvo | Obj.č. | EAN kód |
|--|----------|-----------|-------------------|-----------------------|------------|---------------|
| Rukávniky odolné proti prerezaniu triedy C - 40 cm | C | Čierna | 1 | 1 | 4932478584 | 4058546347772 |
| Rukávniky odolné proti prerezaniu triedy C - 45 cm | C | Čierna | 1 | 1 | 4932478585 | 4058546347789 |

Rukávniky odolné proti prerezaniu triedy E

- Vysoko strečový nylonový materiál so 4-smernými strečovými bodmi sa prispôsobí paži používateľa.
- Zúžený dizajn, širší na bicepse a užší na zápästí, aby sa prispôbil prirodzenému tvaru paže.
- Elastický pásik s protišmykovými bodmi na bicepse a strečová manžeta na zápästí, ktorá drží rukávy na mieste a zabraňuje ich prevísaniu.
- Priedušný a ľahký materiál poskytuje dobrú obratnosť a celodenné pohodlie.
- Elastická slučka na palec zabraňuje otlakom pri používaní rukavíc.
- Ochrana proti slnečnému UV žiareniu s UPF 50+ podľa BS EN 13758-1:2002 +A1:2006 pre kryté časti paží.
- Európska certifikácia pre ochranu proti prerezaniu: EN ISO 21420, EN388:2016 (3X42E), UKCA.



| Charakteristika produktu | Odolnosť | Kód farby | Množstvo v balíku | Objednávacie množstvo | Obj.č. | EAN kód |
|--|----------|-----------|-------------------|-----------------------|------------|---------------|
| Rukávniky odolné proti prerezaniu triedy E - 40 cm | E | Červená | 1 | 1 | 4932479936 | 4058546377304 |
| Rukávniky odolné proti prerezaniu triedy E - 45 cm | E | Červená | 1 | 1 | 4932479937 | 4058546377311 |

Zimné rukavice odolné proti prerezaniu

| Charakteristika produktu | Kód farby | Velkosť | Množstvo v balíku | Objednávacie množstvo | Obj.č. | EAN kód |
|--|-----------|----------|-------------------|-----------------------|------------|---------------|
| ① Zimné rukavice odolné proti prerezaniu tr. A | biela | 7 / S | 1 | 1 | 4932479704 | 4058546374983 |
| | | 7 / S | 12 | 1 | 4932479705 | 4058546374990 |
| | | 7 / S | 72 | 1 | 4932479706 | 4058546375003 |
| | | 8 / M | 1 | 1 | 4932471343 | 4058546289713 |
| | | 8 / M | 12 | 1 | 4932471606 | 4058546295059 |
| | | 8 / M | 72 | 1 | 4932479000 | 4058546362904 |
| | | 9 / L | 1 | 1 | 4932471344 | 4058546289720 |
| | | 9 / L | 12 | 1 | 4932471607 | 4058546295066 |
| | | 9 / L | 72 | 1 | 4932479001 | 4058546362911 |
| | | 10 / XL | 1 | 1 | 4932471345 | 4058546289737 |
| | | 10 / XL | 12 | 1 | 4932471608 | 4058546295073 |
| | | 10 / XL | 72 | 1 | 4932479002 | 4058546362928 |
| | | 11 / XXL | 1 | 1 | 4932471346 | 4058546289744 |
| | | 11 / XXL | 12 | 1 | 4932471609 | 4058546295080 |
| 11 / XXL | 72 | 1 | 4932479003 | 4058546362935 | | |
| ② Zimné rukavice odolné proti prerezaniu tr. B | Modrá | 7 / S | 1 | 1 | 4932480601 | 4058546408862 |
| | | 7 / S | 12 | 1 | 4932480606 | 4058546408916 |
| | | 8 / M | 1 | 1 | 4932480602 | 4058546408879 |
| | | 8 / M | 12 | 1 | 4932480607 | 4058546408923 |
| | | 9 / L | 1 | 1 | 4932480603 | 4058546408886 |
| | | 9 / L | 12 | 1 | 4932480608 | 4058546408930 |
| | | 10 / XL | 1 | 1 | 4932480604 | 4058546408893 |
| | | 10 / XL | 12 | 1 | 4932480609 | 4058546408947 |
| | | 11 / XXL | 1 | 1 | 4932480605 | 4058546408909 |
| | | 11 / XXL | 12 | 1 | 4932480610 | 4058546408954 |
| ③ Zimné rukavice odolné proti prerezaniu tr. C | Čierna | 7 / S | 1 | 1 | 4932479707 | 4058546375010 |
| | | 7 / S | 12 | 1 | 4932479708 | 4058546375027 |
| | | 7 / S | 72 | 1 | 4932479709 | 4058546375034 |
| | | 8 / M | 1 | 1 | 4932471347 | 4058546289751 |
| | | 8 / M | 12 | 1 | 4932471610 | 4058546295097 |
| | | 8 / M | 72 | 1 | 4932479004 | 4058546362942 |
| | | 9 / L | 1 | 1 | 4932471348 | 4058546289768 |
| | | 9 / L | 12 | 1 | 4932471611 | 4058546295103 |
| | | 9 / L | 72 | 1 | 4932479005 | 4058546362959 |
| | | 10 / XL | 1 | 1 | 4932471349 | 4058546289775 |
| | | 10 / XL | 12 | 1 | 4932471612 | 4058546295110 |
| | | 10 / XL | 72 | 1 | 4932479006 | 4058546362966 |
| | | 11 / XXL | 1 | 1 | 4932471350 | 4058546289782 |
| | | 11 / XXL | 12 | 1 | 4932471613 | 4058546295127 |
| 11 / XXL | 72 | 1 | 4932479007 | 4058546362973 | | |
| ④ Zimné rukavice odolné proti prerezaniu tr. D | Sivá | 7 / S | 1 | 1 | 4932480611 | 4058546408961 |
| | | 7 / S | 12 | 1 | 4932480616 | 4058546409012 |
| | | 8 / M | 1 | 1 | 4932480612 | 4058546408978 |
| | | 8 / M | 12 | 1 | 4932480617 | 4058546409029 |
| | | 9 / L | 1 | 1 | 4932480613 | 4058546408985 |
| | | 9 / L | 12 | 1 | 4932480618 | 4058546409036 |
| | | 10 / XL | 1 | 1 | 4932480614 | 4058546408992 |
| | | 10 / XL | 12 | 1 | 4932480619 | 4058546409043 |
| | | 11 / XXL | 1 | 1 | 4932480615 | 4058546409005 |
| | | 11 / XXL | 12 | 1 | 4932480620 | 4058546409050 |
| ⑤ Zimné rukavice odolné proti prerezaniu tr. E | Červená | 7 / S | 1 | 1 | 4932479710 | 4058546375041 |
| | | 7 / S | 12 | 1 | 4932479711 | 4058546375058 |
| | | 8 / M | 1 | 1 | 4932479558 | 4058546373528 |
| | | 8 / M | 12 | 1 | 4932479562 | 4058546373566 |
| | | 9 / L | 1 | 1 | 4932479559 | 4058546373535 |
| | | 9 / L | 12 | 1 | 4932479563 | 4058546373573 |
| | | 10 / XL | 1 | 1 | 4932479560 | 4058546373542 |
| | | 10 / XL | 12 | 1 | 4932479564 | 4058546373580 |
| | | 11 / XXL | 1 | 1 | 4932479561 | 4058546373559 |
| | | 11 / XXL | 12 | 1 | 4932479565 | 4058546373597 |

①



②



③



④



⑤



Rukavice odolné proti prerezaniu s vysokou viditeľnosťou

| Charakteristika produktu | Kód farby | Velkosť | Množstvo v balíku | Objednávacie množstvo | Obj.č. | EAN kód |
|---|-----------|----------|-------------------|-----------------------|------------|---------------|
| ① Reflexné rukavice odolné proti prerezaniu tr. A | biela | 7 / S | 1 | 1 | 4932479916 | 4058546377106 |
| | | 8 / M | 1 | 1 | 4932479917 | 4058546377113 |
| | | 9 / L | 1 | 1 | 4932479918 | 4058546377120 |
| | | 10 / XL | 1 | 1 | 4932479919 | 4058546377137 |
| | | 11 / XXL | 1 | 1 | 4932479920 | 4058546377144 |
| ② Reflexné rukavice odolné proti prerezaniu tr. B | Modrá | 7 / S | 1 | 1 | 4932479921 | 4058546377151 |
| | | 8 / M | 1 | 1 | 4932479922 | 4058546377168 |
| | | 9 / L | 1 | 1 | 4932479923 | 4058546377175 |
| | | 10 / XL | 1 | 1 | 4932479924 | 4058546377182 |
| | | 11 / XXL | 1 | 1 | 4932479925 | 4058546377199 |
| ③ Reflexné rukavice odolné proti prerezaniu tr. C | Čierna | 7 / S | 1 | 1 | 4932479721 | 4058546375157 |
| | | 7 / S | 144 | 1 | 4932479722 | 4058546375164 |
| | | 8 / M | 1 | 1 | 4932478131 | 4058546340643 |
| | | 8 / M | 144 | 1 | 4932479020 | 4058546363109 |
| | | 9 / L | 1 | 1 | 4932478132 | 4058546340650 |
| | | 9 / L | 144 | 1 | 4932479021 | 4058546363116 |
| | | 10 / XL | 1 | 1 | 4932478133 | 4058546340667 |
| | | 10 / XL | 144 | 1 | 4932479022 | 4058546363123 |
| | | 11 / XXL | 1 | 1 | 4932478134 | 4058546340674 |
| ④ Reflexné rukavice odolné proti prerezaniu tr. D | Sivá | 7 / S | 1 | 1 | 4932479926 | 4058546377205 |
| | | 8 / M | 1 | 1 | 4932479927 | 4058546377212 |
| | | 9 / L | 1 | 1 | 4932479928 | 4058546377229 |
| | | 10 / XL | 1 | 1 | 4932479929 | 4058546377236 |
| | | 11 / XXL | 1 | 1 | 4932479930 | 4058546377243 |
| ⑤ Reflexné rukavice odolné proti prerezaniu tr. E | Červená | 7 / S | 1 | 1 | 4932479931 | 4058546377250 |
| | | 8 / M | 1 | 1 | 4932479932 | 4058546377267 |
| | | 9 / L | 1 | 1 | 4932479933 | 4058546377274 |
| | | 10 / XL | 1 | 1 | 4932479934 | 4058546377281 |
| | | 11 / XXL | 1 | 1 | 4932479935 | 4058546377298 |

①



②



③



④



⑤



Rukavice proti prerezaniu s vysokou citlivosťou

NOVÉ

| Charakteristika | Kód farby | Velkosť | Množstvo v balíku | Objednávacie množstvo | Obj.č. | EAN kód |
|---|-----------|----------|-------------------|-----------------------|------------|---------------|
| Rukavice s vysokou citlivosťou triedy B | Modrá | 7 / S | 1 | 1 | 4932480491 | 4058546407766 |
| | | 7 / S | 12 | 1 | 4932480506 | 4058546407919 |
| | | 8 / M | 1 | 1 | 4932480492 | 4058546407773 |
| | | 8 / M | 12 | 1 | 4932480507 | 4058546407926 |
| | | 9 / L | 1 | 1 | 4932480493 | 4058546407780 |
| | | 9 / L | 12 | 1 | 4932480508 | 4058546407933 |
| | | 10 / XL | 1 | 1 | 4932480494 | 4058546407797 |
| | | 10 / XL | 12 | 1 | 4932480509 | 4058546407940 |
| | | 11 / XXL | 1 | 1 | 4932480495 | 4058546407803 |
| | | 11 / XXL | 12 | 1 | 4932480510 | 4058546407957 |
| Rukavice s vysokou citlivosťou tr. C | Čierna | 7 / S | 1 | 1 | 4932480496 | 4058546407810 |
| | | 7 / S | 12 | 1 | 4932480511 | 4058546407964 |
| | | 8 / M | 1 | 1 | 4932480497 | 4058546407827 |
| | | 8 / M | 12 | 1 | 4932480512 | 4058546407971 |
| | | 9 / L | 1 | 1 | 4932480498 | 4058546407834 |
| | | 9 / L | 12 | 1 | 4932480513 | 4058546407988 |
| | | 10 / XL | 1 | 1 | 4932480499 | 4058546407841 |
| | | 10 / XL | 12 | 1 | 4932480514 | 4058546407995 |
| | | 11 / XXL | 1 | 1 | 4932480500 | 4058546407858 |
| | | 11 / XXL | 12 | 1 | 4932480515 | 4058546408008 |
| Rukavice s vysokou citlivosťou triedy D | Sivá | 7 / S | 1 | 1 | 4932480501 | 4058546407865 |
| | | 7 / S | 12 | 1 | 4932480516 | 4058546408015 |
| | | 8 / M | 1 | 1 | 4932480502 | 4058546407872 |
| | | 8 / M | 12 | 1 | 4932480517 | 4058546408022 |
| | | 9 / L | 1 | 1 | 4932480503 | 4058546407889 |
| | | 9 / L | 12 | 1 | 4932480518 | 4058546408039 |
| | | 10 / XL | 1 | 1 | 4932480504 | 4058546407896 |
| | | 10 / XL | 12 | 1 | 4932480519 | 4058546408046 |
| | | 11 / XXL | 1 | 1 | 4932480505 | 4058546407902 |
| | | 11 / XXL | 12 | 1 | 4932480520 | 4058546408053 |



Rukavice odolné proti chemikáliám

NOVÉ

- Rukavice s chemickou ochranou, mechanickou ochranou a tepelnou ochranou na zvýšenie bezpečnosti používateľa.
- Dĺžka rukavíc 350 mm na ochranu predlaktia.
- Dvojitý nitrilový povlak na zvýšenie odolnosti.
- Vynikajúci úchopový výkon na mokrých a mastných povrchoch vďaka pieskovej nitrilovej povrchovej úprave na dlani.
- Mäkká vnútorná výstelka a zloženie bez latexu na zabezpečenie pohodlia počas dlhého používania.
- Európsky certifikát na chemickú, mechanickú a tepelnú ochranu: EN ISO 374- 1:2016 Typ A/



| Charakteristika produktu | Množstvo v balíku | Objednávacie množstvo | Obj.č. | EAN kód |
|---|-------------------|-----------------------|------------|------------------------------------|
| Rukavice odolné proti chemikáliám - 7/S - 1 ks | 1 | 1 | 4932493228 | 4058546480998 1347 Kč 1347 Kč 1347 |
| Rukavice odolné proti chemikáliám - 8/M - 1 ks | 1 | 1 | 4932493229 | 4058546481001 1347 Kč 1347 Kč 1347 |
| Rukavice odolné proti chemikáliám - 9/L - 1 ks | 1 | 1 | 4932493230 | 4058546481018 1347 Kč 1347 Kč 1347 |
| Rukavice odolné proti chemikáliám - 10/XL - 1 ks | 1 | 1 | 4932493231 | 4058546481025 1347 Kč 1347 Kč 1347 |
| Rukavice odolné proti chemikáliám - 11/XXL - 1 ks | 1 | 1 | 4932493232 | 4058546481032 1347 Kč 1347 Kč 1347 |

Nitrilové jednorazové rukavice

NOVÉ

- Trvanlivé a odolné jednorazové nitrilové rukavice s hrúbkou 8 mil, ktoré znižujú riziko roztrhnutia a pretrhnutia a zvyšujú produktivitu.
- Vzor s diamantovou textúrou na zlepšenie úchopu kovových nástrojov alebo na mastných a zaolejovaných povrchoch.
- Chemická odolnosť ideálna na ochranu pred olejmi, benzínom, riedidlami, brzdovými kvapalinami a rozpúšťadlami bežne používanými v autoservisoch.
- Vynikajúca obratnosť, ktorá používateľom umožňuje ohmatať pracovný povrch a manipulovať s veľmi malými súčiastkami.
- Končeky prstov SMARTSWIPE™ - umožňujú používať zariadenia s dotykovou obrazovkou bez nutnosti vyzliecť si rukavice.
- Európsky certifikát na ochranu proti chemikáliám: EN ISO 374- 1:2016 Typ B / KPT, EN ISO 374 -2, EN ISO 374-5 (VIRUS), EN ISO 21420, UKCA, EAC, UKRAINE.



| Charakteristika produktu | Množstvo v balíku | Objednávacie množstvo | Obj.č. | EAN kód |
|---|-------------------|-----------------------|------------|---------------|
| Nitrilové jednorazové rukavice 7/S - 50 ks | 50pc | 1 | 4932493233 | 4058546481049 |
| Nitrilové jednorazové rukavice 8/M - 50 ks | 50pc | 1 | 4932493234 | 4058546481056 |
| Nitrilové jednorazové rukavice 9/L - 50 ks | 50pc | 1 | 4932493235 | 4058546481063 |
| Nitrilové jednorazové rukavice 10/XL - 50 ks | 50pc | 1 | 4932493236 | 4058546481070 |
| Nitrilové jednorazové rukavice 11/XXL - 50 ks | 50pc | 1 | 4932493237 | 4058546481087 |

Hybridné kožené rukavice

- Technológia Smartswipe™ na ukazovák umožňuje používať zariadenia s dotykovou obrazovkou bez toho, aby ste museli sťahovať rukavice.
- Prírodná koža na úchopovej ploche poskytuje zvýšenú odolnosť a zosilnenú ochranu rúk.
- Syntetická koža na hornej strane rukavice poskytuje väčšiu flexibilitu a odvádzanie vlhkosti počas práce.
- Zosilnená úchopová plocha pre väčšie pohodlie pri práci s ťažkými predmetmi



| Charakteristika produktu | Množstvo v balíku | Objednávacie množstvo | Obj.č. | EAN kód |
|--|-------------------|-----------------------|------------|---------------|
| Hybridné kožené rukavice - S/7 - 1 ks | 1 | 1 | 4932479726 | 4058546375201 |
| Hybridné kožené rukavice - M/8 - 1 ks | 1 | 1 | 4932471912 | 4058546298111 |
| Hybridné kožené rukavice - L/9 - 1 ks | 1 | 1 | 4932471913 | 4058546298128 |
| Hybridné kožené rukavice - XL/10 - 1 ks | 1 | 1 | 4932471914 | 4058546298135 |
| Hybridné kožené rukavice - XXL/11 - 1 ks | 1 | 1 | 4932471915 | 4058546298142 |



Kožené rukavice

- Kvalitná kozia koža zabezpečuje dlhšiu trvácnosť a lepšiu ochranu rúk.
- Vyššia pohodlnosť a ochrana pri manipulácii s ťažkými predmetmi vďaka spevnenej dlani.
- Pohodlný ergonomický dizajn a dlhšia trvácnosť vďaka samostatne všítemu palcu.
- Technológia Smartswipe™ na ukazovák umožňuje používať zariadenia s dotykovou obrazovkou bez toho, aby ste museli sťahovať rukavice.
- Ochrana proti prerezaniu certifikovaná podľa európskych noriem: EN ISO 21420 and EN388:2016



| Charakteristika produktu | Množstvo v balíku | Objednávacie množstvo | Obj.č. | EAN kód |
|---------------------------------|-------------------|-----------------------|------------|---------------|
| Kožené rukavice 7/S - 1 ks | 1 | 1 | 4932479727 | 4058546375218 |
| Kožené rukavice - 8/M - 1 ks | 1 | 1 | 4932478123 | 4058546340568 |
| Kožené rukavice - 9/L - 1 ks | 1 | 1 | 4932478124 | 4058546340575 |
| Kožené rukavice - 10/XL - 1 ks | 1 | 1 | 4932478125 | 4058546340582 |
| Kožené rukavice - 11/XXL - 1 ks | 1 | 1 | 4932478126 | 4058546340599 |



Zimné rukavice na demoláciu

- Zimná izolácia a dvojitá akrylová vložka na udržanie rúk v teple počas práce v chladných podmienkach.
- Vode a vetru odolná vrstva na dlani poskytuje vynikajúcu izoláciu v extrémnych prostrediach.

| Charakteristika produktu | Množstvo v balíku | Objednávacie množstvo | Obj.č. | EAN kód |
|---|-------------------|-----------------------|------------|---------------|
| Zimné demolačné rukavice - 7/S - 1 ks | 1 | 1 | 4932479731 | 4058546375256 |
| Zimné demolačné rukavice - 8/M - 1 ks | 1 | 1 | 4932479566 | 4058546373603 |
| Zimné demolačné rukavice - 9/L - 1 ks | 1 | 1 | 4932479567 | 4058546373610 |
| Zimné demolačné rukavice - 10/XL - 1 ks | 1 | 1 | 4932479568 | 4058546373627 |
| Zimné demolačné rukavice - 11/XXL - 1 ks | 1 | 1 | 4932479569 | 4058546373634 |
| Zimné demolačné rukavice - 12/XXXL - 1 ks | 1 | 1 | 4932480976 | 4058546412616 |



Protinárázové rukavice odolné proti prerezaniu tr. C

- Nárazuvzdorný materiál na chrbte ruky a prstoch znižuje a absorbuje nárazy.
- Zosilnený nitrilový povrch s pridanou ochranou medzi palcom a prstami.
- Vynikajúca príľnavosť - nitrilový materiál má lepšie vlastnosti ako iné materiály pri extrémnych teplotách a na mastných povrchoch.
- SMARTSWIPE™ dlaň a končeky prstov - umožňujú používať zariadenia s dotykovou obrazovkou bez nutnosti vyzliecť si rukavice.

| Charakteristika produktu | Množstvo v balíku | Objednávacie množstvo | Obj.č. | EAN kód |
|--|-------------------|-----------------------|------------|---------------|
| Protinárázové rukavice odolné proti prerezaniu tr. C - 7/S - 1 ks | 1 | 1 | 4932479724 | 4058546375188 |
| Protinárázové rukavice odolné proti prerezaniu tr. C - 8/M - 1 ks | 1 | 1 | 4932478127 | 4058546340605 |
| Protinárázové rukavice odolné proti prerezaniu tr. C - 9/L - 1 ks | 1 | 1 | 4932478128 | 4058546340612 |
| Protinárázové rukavice odolné proti prerezaniu tr. C - 10/XL - 1 ks | 1 | 1 | 4932478129 | 4058546340629 |
| Protinárázové rukavice odolné proti prerezaniu tr. C - 11/XXL - 1 ks | 1 | 1 | 4932478130 | 4058546340636 |



Protinárázové rukavice odolné proti prerezaniu tr. E

- Nárazuvzdorný materiál na chrbte ruky a prstoch znižuje a tlmí nárazy.
- Dvojitá vrstva nitrilu pre väčšiu odolnosť a zvýšenú ochranu pred ostrými predmetmi.
- Zosilnený nitrilový povlak s pridanou ochranou medzi palcom a prstami.
- Vynikajúca príľnavosť - nitrilový materiál funguje lepšie ako iné materiály pri extrémnych teplotách a zaošľovaných povrchoch.

| Charakteristika produktu | Množstvo v balíku | Objednávacie množstvo | Obj.č. | EAN kód |
|--|-------------------|-----------------------|------------|---------------|
| Rukavice odolné proti nárazom a prerezaniu - S/7 | 1 | 1 | 4932479725 | 4058546375195 |
| Rukavice odolné proti nárazom a prerezaniu - 8/M - 1 ks | 1 | 1 | 4932479570 | 4058546373641 |
| Rukavice odolné proti nárazom a prerezaniu - 9/L - 1 ks | 1 | 1 | 4932479571 | 4058546373658 |
| Rukavice odolné proti nárazom a prerezaniu - 10/XL - 1 ks | 1 | 1 | 4932479572 | 4058546373665 |
| Rukavice odolné proti nárazom a prerezaniu - 11/XXL - 1 ks | 1 | 1 | 4932479573 | 4058546373672 |



Rukavice odolné proti nárazom pre demolačné práce

- Materiál odolný voči nárazom na chrbte ruky a na prstoch, ktorý znižuje a absorbuje nárazy.
- Dlane a konce prstov vystužené technológiou ARMORTEX™: lepšia odolnosť a ochrana rúk.
- Vynikajúca príľnavosť dlane na mastných a mokrých povrchoch.
- Ochrana proti prerezaniu certifikovaná podľa európskych noriem vrátane testovania protinárázových vlastností: EN ISO 21420 a EN388:2016 (2121XP).

| Charakteristika produktu | Množstvo v balíku | Objednávacie množstvo | Obj.č. | EAN kód |
|---|-------------------|-----------------------|------------|---------------|
| Nárazuvzdorné rukavice na demolácie - S/7 - 1 pc | 1 | 1 | 4932479723 | 4058546375171 |
| Nárazuvzdorné rukavice na demolácie - M/8 - 1 ks | 1 | 1 | 4932471908 | 4058546298074 |
| Nárazuvzdorné rukavice na demolácie - L/9 - 1 ks | 1 | 1 | 4932471909 | 4058546298081 |
| Nárazuvzdorné rukavice na demolácie - XL/10 - 1 ks | 1 | 1 | 4932471910 | 4058546298098 |
| Nárazuvzdorné rukavice na demolácie - XXL/11 - 1 ks | 1 | 1 | 4932471911 | 4058546298104 |



Rukavice na demolácie

- ARMORTEX™ vystužená časť dlane a prstov. Zvýšená odolnosť a ochrana rúk.
- SMARTSWIPE™ umožňuje používať zariadenia s dotykovou obrazovkou bez nutnosti sťahovať rukavice alebo používať špinavé končeky prstov.
- Priedušná trojvrstvová podšívka. Poskytuje maximálne pohodlie a priedušnosť.
- Ochrana kĺbov. TPR vrstva zabezpečuje ochranu prstových kĺbov.
- Froté vrstva na palci na utieranie potu.
- Suchý zips pre bezpečné upevnenie.
- Európsky certifikát: CE kategória 2, EN ISO 21420 a EN 388 (2121X).



| Charakteristika produktu | Množstvo v balíku | Objednávacie množstvo | Obj.č. | EAN kód |
|---------------------------------------|-------------------|-----------------------|------------|---------------|
| Rukavice na demolácie - S/7 - 1 ks | 1 | 1 | 4932479730 | 4058546375249 |
| Rukavice na demolácie - M/8 - 1 ks | 1 | 1 | 48229731 | 045242479436 |
| Rukavice na demolácie - L/9 - 1 ks | 1 | 1 | 48229732 | 045242479443 |
| Rukavice na demolácie - XL/10 - 1 ks | 1 | 1 | 48229733 | 045242479450 |
| Rukavice na demolácie - XXL/11 - 1 ks | 1 | 1 | 48229734 | 045242479467 |



Rukavice bez prstov

- Navrhnuté tak, aby sa maximalizovala obratnosť pri manipulácii s malými predmetmi.
- Zosilnené švy na dlani a palci.
- Ľahký, priedušný podklad.
- Odvod vlhkosti poskytuje pohodlie po celý deň.
- Vstavané odvádzače potu.
- Uzavretie na suchý zips pre bezpečnosť.
- Európsky certifikát: CE kategória 2, EN ISO 21420 a EN 388 (2121X).



| Charakteristika produktu | Množstvo v balíku | Objednávacie množstvo | Obj.č. | EAN kód |
|-------------------------------------|-------------------|-----------------------|------------|---------------|
| Rukavice bez prstov - S/7 - 1 ks | 1 | 1 | 4932479728 | 4058546375225 |
| Rukavice bez prstov - M/8 - 1 ks | 1 | 1 | 48229741 | 045242508730 |
| Rukavice bez prstov - L/9 - 1 ks | 1 | 1 | 48229742 | 045242508747 |
| Rukavice bez prstov - XL/10 - 1 ks | 1 | 1 | 48229743 | 045242508754 |
| Rukavice bez prstov - XXL/11 - 1 ks | 1 | 1 | 48229744 | 045242508761 |



FREE-FLEX pracovné rukavice

- SMARTSWIPE™ kĺby, dlaň a končeky prstov.
- Flexibilné a pružné rukavice.
- Ľahký, priedušný podklad.
- Vystužené švy u palcov.
- Vysoká obratnosť končekov prstov.
- Zabudovaná utierka proti potu.
- Európska certifikácia: CE kategórie 2, EN 420 a EN 388 (2121X).



| Charakteristika produktu | Množstvo v balíku | Objednávacie množstvo | Obj.č. | EAN kód |
|------------------------------------|-------------------|-----------------------|------------|---------------|
| Rukavice FREE-FLEX - S/7 - 1 ks | 1 | 1 | 4932479729 | 4058546375232 |
| Rukavice FREE-FLEX - M/8 - 1 ks | 1 | 1 | 48229711 | 045242508693 |
| Rukavice FREE-FLEX - L/9 - 1 ks | 1 | 1 | 48229712 | 045242508709 |
| Rukavice FREE-FLEX - XL/10 - 1 ks | 1 | 1 | 48229713 | 045242508716 |
| Rukavice FREE-FLEX - XXL/11 - 1 ks | 1 | 1 | 48229714 | 045242508723 |



PREVENCIA PROTI PÁDU NÁRADIA

MILWAUKEE® SPOJOVACIE LANÁ



UZAMYKATEĽNÉ SPOJOVACIE LANÁ

SPOJOVACIE LANO NA ZÁPÄSTIE

PREVENCIA PROTI PÁDU NÁRADIA



| NÁZOV | SPOJOVACIE LANO DO 4,5 KG | SPOJOVACIE LANO DO 4,5 KG QUICK CONNECT | SPOJOVACIE LANO DO 6,8 KG | SPOJOVACIE LANO DO 15,8 KG | SPOJOVACIE LANO NA ZÁPÄSTIE | SPOJOVACIE LANO NA ZÁPÄSTIE QUICK CONNECT |
|---------------------|--|---|--|---|--|--|
| OBJ.Č. | 4932471351 | 4932471429 | 4932471352 | 4932471353 | 4932472107 | 4932472108 |
| NOSNOSŤ | 4.5 KG | 4.5 KG | 6.8 KG | 15.8 KG | 2.2 KG | 2.2 KG |
| FAREBNÉ ZNAČENIE | ČERVENÁ | ČERVENÁ | ČIERNA | SIVÁ | BIELA | BIELA |
| UPÍNACÍ MECHANIZMUS | | | | | | |
| KOMPATIBILNÝ S | KOTVIACI POPRUH | VŠETKO PRÍSLUŠENSTVO | KOTVIACI POPRUH | KOTVIACI POPRUH | - | - |
| ARETÁCIA | ✓ | ✓ | ✓ | ✓ | - | - |
| VHODNÉ PRE NÁRADIE* | VŔTACIE SKRUTKOVÁČE RÁZOVÉ SKRUTKOVÁČE RÁZOVÉ UŤAHOVÁKY PRIAMOČIARE PÍLY PÍLY HACKZALL PÍLY SAWZALL NOŽNICE NA PLECH | RUČNÉ NÁRADIE S PRÍSLUŠENSTVOM NA ZÁVES NÁRADIA | UHĽOVÉ BRÚSKY VŔTACIE SKRUTKOVÁČE RÁZOVÉ SKRUTKOVÁČE RÁZOVÉ UŤAHOVÁKY KLADIVÁ SDS PLUS PÍLY HACKZALL PÍLY SAWZALL PÁSOVÉ PÍLY | KLADIVÁ SDS PLUS KLADIVÁ SDS MAX MAGNETICKÉ VŔTAČKY RÁZOVÉ SKRUTKOVÁČE RÁZOVÉ UŤAHOVÁKY PÁSOVÉ PÍLY REŤAZOVÉ PÍLY | VŔTACIE SKRUTKOVÁČE RÁZOVÉ SKRUTKOVÁČE RÁZOVÉ UŤAHOVÁKY RUČNÉ NÁRADIE | VŔTACIE SKRUTKOVÁČE RÁZOVÉ SKRUTKOVÁČE RÁZOVÉ UŤAHOVÁKY RUČNÉ NÁRADIE |
| POUŽITIE | | | | | | |

Všetky odporúčania produktov slúžia ako príklady a nie sú zaručené!

Uistite sa prosím, že celková hmotnosť uchyteného náradia (+ akumulátor) neprekračuje nosnosť spojovacieho lana!



PREČO PRÁVE SPOJOVACIE LANÁ MILWAUKEE®?

PRETOŽE PADAJÚCE PREDMETY SÚ 3. NAJČASTEJŠOU PRÍČINOU USMRTENIA NA STAVERNISKU.

(Peoplesafe.co.uk, 2019)

SPOJOVACIE LANO SO ZAŤAHOVACÍM MECHANIZMOM

PRÍSLUŠENSTVO K SPOJOVACÍM LANÁM



| ZAŤAHOVACIE SPOJOVACIE LANO QUICK CONNECT | KOTVIACI POPRUH | ÚCHYT K NÁRADIU DO 2,2 KG | ÚCHYT K NÁRADIU DO 2,2 KG QUICK CONNECT | SPOJOVACIE KRÚŽKY 38 mm / 50 mm | SAMOLEPIACA PÁSKA 3,6 m |
|--|-------------------------------------|--|---|---|-------------------------|
| 4932472106 | 4932472105 | 4932471431 | 4932471430 | 4932471433 (38 mm) 4932471434 (50 mm) | 48228860 |
| 2.2 KG | 22.7 KG | 2.2 KG | 2.2 KG | 1 KG | - |
| BIELA | ZELENÁ | BIELA | BIELA | - | - |
| | | | | - | - |
| VŠETKO PRÍSLUŠENSTVO | VŠETKY UZAMYKATELNÉ SPOJOVACIE LANÁ | SAMOLEPIACA PÁSKA A UZAMYKATELNÉ SPOJOVACIE LANO QUICK CONNECT DO 4,5 KG | UZAMYKATELNÉ SPOJOVACIE LANO DO 4.5 KG QUICK CONNECT | UZAMYKATELNÉ SPOJOVACIE LANO DO 4.5 KG QUICK CONNECT | ÚCHYT K NÁRADIU D-RING |
| | - | - | - | - | - |
| VŔTACIE SKRUTKOVAČE RÁZOVÉ SKRUTKOVAČE RÁZOVÉ ÚŤAHOVÁKY RUČNÉ NÁRADIE | VŠETKY UZAMYKATELNÉ SPOJOVACIE LANÁ | RUČNÉ NÁRADIE BEZ OTVORU NA ZÁVES KLADIVÁ ŠTIEPACIE KLIEŠTE KLIEŠTE | RUČNÉ NÁRADIE S OTVOROM NA ZÁVES SKRUTKOVAČE MERIACE PÁSMA KLIEŠTE | RUČNÉ NÁRADIE S OTVOROM NA ZÁVES SKRUTKOVAČE MERIACE PÁSMA KLIEŠTE | ÚCHYT K NÁRADIU D-RING |
| | | | | | |



Spojovacie laná so zaistením

- Vynikajúca absorpcia nárazov - ak náradie spadne, zastaví ho.
- Karabína s dvojítm zámkom – bezpečné pripevnenie, ktoré sa neuvolíni ani náhodne neskláza.
- Integrovaný otočný kĺb – zabraňuje pretáčaniu a zamotaniu, poskytuje vynikajúcu mobilitu.
- Farebné označenie hmotnosti - jednoduchá identifikácia nosnosti lana.
- Vysoká univerzálnosť - široká škála príslušenstva vám umožní pripojiť akékoľvek náradie.



| Charakteristika produktu | Nosnosť (kg) | Kód farby | Množstvo v balíku | Objednávacie množstvo | Obj.č. | EAN kód |
|--|--------------|-----------|-------------------|-----------------------|------------|---------------|
| ① Spojovacie lano do 4,5 kg | 4.5 | Červená | 1 | 1 | 4932471351 | 4058546289799 |
| ② Spojovacie lano QUICK-CONNECT™ do 4,5 kg | 4.5 | Červená | 1 | 1 | 4932471429 | 4058546290573 |
| ③ Spojovacie lano do 6,8 kg | 6.8 | Čierna | 1 | 1 | 4932471352 | 4058546289805 |
| ④ Spojovacie lano do 15,8 kg | 15.8 | Sivá | 1 | 1 | 4932471353 | 4058546289812 |



PRÍSLUŠENSTVO K SPOJOVACÍM LANÁM

BUĎTE V BEZPEČÍ. ZAISTITE AKÉKOLVEK NÁRADIE.



ĽAHKO PRIPOJITELNÉ

- Vytvorí zabezpečený bod pripojenia
- Rôzne spojovacie systémy (samolepiaca páska alebo krúžky)

VYSOKÁ VŠESTRANNOSŤ

- Možnosť uchytenia náradia s aj bez otvoru
- Umožňuje rýchle prehadzovanie náradia

Príslušenstvo k spojovacím lanám

| Charakteristika produktu | Kód farby | Nosnosť (kg) | Množstvo v balíku | Objednávacie množstvo | Obj.č. | EAN kód |
|---|-----------|--------------|-------------------|-----------------------|------------|---------------|
| ① Malé príslušenstvo QUICK-CONNECT™ do 2,2 kg | biela | 2.2 | 3 | 1 | 4932471430 | 4058546290580 |
| ② Pripojovací krúžok do 2,2 kg | biela | 2.2 | 5 | 1 | 4932471431 | 4058546290597 |
| ③ Samolepiaca páska 3,6 m | - | - | 1 | 1 | 48228860 | 4058546290603 |
| ④ Koliesko k náradu 38 mm | - | 1 | 5 | 1 | 4932471433 | 4058546290610 |
| ⑤ Koliesko k náradu 50 mm | - | 1 | 5 | 1 | 4932471434 | 4058546290627 |
| ⑥ Kotviaci remeň | Zelená | 22.7 | 1 | 1 | 4932472105 | 4058546325015 |

Zasúvacie spojovacie lano

- Automaticky sa zasúva, po vysunutí má 127 cm.
- Karabína s dvojítm zaistením - zaistuje bezpečné spojenie, ktoré sa nemôže uvoľniť ani náhodne vykĺznuť.
- Zabezpečenie zámku - pre lepšiu kontrolu počas používania.
- Otočný kĺb - zabraňuje krúteniu a zamotaniu, čo umožňuje zvýšenú pohyblivosť.
- Farebne označenie hmotnosti - jednoduchá identifikácia nosnosti lana.
- Vysoká univerzálnosť - široká škála príslušenstva vám umožní pripojiť akékoľvek náradie



| Charakteristika produktu | Kód farby | Množstvo v balíku | Objednávacie množstvo | Obj.č. | EAN kód |
|--|-----------|-------------------|-----------------------|------------|---------------|
| 2,2 kg Quick-Connect zasúvacie spojovacie lano | biela | 1 | 1 | 4932472106 | 4058546325022 |

Spojovacie lano na zápästie

- Bezpečné a pohodlné pripojenie náradia na zápästie.
- Mäkký a nastaviteľný remienok - vhodný pre všetky veľkosti zápästia so zapínaním na suchý zips.
- Závesné pútko alebo rýchlopúšiaci dvojité karabína na bezpečné pripojenie všetkých druhov náradia - elektrického náradia, metrov, skrutkovačov atď.
- Vďaka lanu na zápästie má používateľ rýchly prístup k náradu aj v stiesnených priestoroch alebo pri opakujúcej sa práci.
- Farebné označenie hmotnosti - jednoduchá identifikácia nosnosti lana.



| Charakteristika produktu | Nosnosť (kg) | Kód farby | Množstvo v balíku | Objednávacie množstvo | Obj.č. | EAN kód |
|---|--------------|-----------|-------------------|-----------------------|------------|---------------|
| ① Spojovacie lano na zápästie | 2.2 | biela | 1 | 1 | 4932472107 | 4058546325039 |
| ② Spojovacie lano na zápästie Quick connect | 2.2 | biela | 1 | 1 | 4932472108 | 4058546325046 |



**DÁ SA PRAŤ V
PRÁČKE**



**AŽ 8 HODÍN*
NEPRETRŽITÉHO
TEPLA**



**DOTYKOVÉ OVLÁDACIE
PRVKY**

SORTIMENT VYHRIEVANÉHO OBLEČENIA MILWAUKEE

Vyhrievané pracovné oblečenie MILWAUKEE® napájané technológiou USB akumulátora M12™ REDLITHIUM™ alebo REDLITHIUM™ rozvádza teplo do hlavných častí tela. Odolné vyhrievacie prvky z uhlíkových vlákien udržiavajú teplo, aby sa znížila potreba objemných vrstiev, zatiaľ čo viaceré nastavenia teploty umožňujú používateľovi zvoliť správne množstvo tepla pre všetky poveternostné podmienky. Naše vyhrievané pracovné oblečenie sa dá prať v práčke a sušiť v sušičke pre dlhšie používanie.

**PREZRITE SI CELÝ
SORTIMENT VYHRIEVANÉHO
OBLEČENIA**



*NA JEDNO NABITIE AKUMULÁTORA (3,0 AH) PRI NÍZKOM NASTAVENÍ

M12™ vyhrievaná bunda - čierna

- Teplo na požiadanie - všité do vykurovacích tkanív z uhlíkových vlákien, ktoré distribuujú teplo do oblastí jadra tela a do predných vreciek
- Vynikajúci čas chodu, až 8 hodín tepla na nízkej úrovni s jediným nabitím akumulátora M12™ REDLITHIUM™ 3,0 Ah
- Jednoduchý dotykový regulátor teploty - 3 možnosti nastavenia ohrevu: Vysoký, stredný, nízky
- Elastický materiál TOUGHSHIELD™: 90% polyester a 10% spandex odoláva náročným pracovným podmienkam a poskytuje až 5x dlhšiu životnosť
- Pohyblivosť FREE FLEX™ - dodatočný materiál pod pazuchami zvyšuje rozsah pohybu počas práce s rukami nad hlavou
- Nový dizajn vrecka na akumulátor poskytuje používateľom viacero možností umiestnenia akumulátora, umožňuje prispôbenie sa situácii
- Vylepšený úzky strih s predĺženým chrbtom zabraňuje tepelným stratám a udržuje užívateľa v teple
- Ovládač batérie M12™ s USB portom 1 A, na nabíjanie mobilných zariadení uložených v skrytom vrecku na akumulátor
- Odolný voči vode a vetru, poskytuje pohodlie a trvácnosť aj v náročnom prostredí
- Veľké vrecko na hrudníku a vrecká na ruky sú ideálne pre uchovanie mobilných zariadení
- Flexibilný akumulátorový systém: kompatibilný so všetkými akumulátormi MILWAUKEE M12™
- Dostupné vo veľkostiach S-XXXL
- Možnosť prať v práčke a sušiť



| Charakteristika produktu | Veľkosť | Množstvo v balíku | Objednávacie množstvo | Obj.č. | EAN kód |
|--------------------------------|---------|-------------------|-----------------------|------------|---------------|
| M12™ vyhrievaná bunda - čierna | S | 1 | 1 | 4933478967 | 4058546362492 |
| M12™ vyhrievaná bunda - čierna | M | 1 | 1 | 4933478968 | 4058546362508 |
| M12™ vyhrievaná bunda - čierna | L | 1 | 1 | 4933478969 | 4058546362515 |
| M12™ vyhrievaná bunda - čierna | XL | 1 | 1 | 4933478970 | 4058546362522 |
| M12™ vyhrievaná bunda - čierna | XXL | 1 | 1 | 4933478971 | 4058546362539 |
| M12™ vyhrievaná bunda - čierna | XXXL | 1 | 1 | 4933479362 | 4058546371562 |

M12™ vyhrievaná bunda - Sivá

- Teplo na požiadanie - všité do vykurovacích tkanív z uhlíkových vlákien, ktoré distribuujú teplo do oblastí jadra tela a do predných vreciek
- Vynikajúci čas chodu, až 8 hodín tepla na nízkej úrovni s jediným nabitím akumulátora M12™ REDLITHIUM™ 3,0 Ah
- Jednoduchý dotykový regulátor teploty - 3 možnosti nastavenia ohrevu: Vysoký, stredný, nízky
- Elastický materiál TOUGHSHIELD™: 90% polyester a 10% spandex odoláva náročným pracovným podmienkam a poskytuje až 5x dlhšiu životnosť
- Pohyblivosť FREE FLEX™ - dodatočný materiál pod pazuchami zvyšuje rozsah pohybu počas práce s rukami nad hlavou
- Nový dizajn vrecka na akumulátor poskytuje používateľom viacero možností umiestnenia akumulátora, umožňuje prispôbenie sa situácii
- Vylepšený úzky strih s predĺženým chrbtom zabraňuje tepelným stratám a udržuje užívateľa v teple
- Ovládač batérie M12™ s USB portom 1 A, na nabíjanie mobilných zariadení uložených v skrytom vrecku na akumulátor
- Odolný voči vode a vetru, poskytuje pohodlie a trvácnosť aj v náročnom prostredí
- Veľké vrecko na hrudníku a vrecká na ruky sú ideálne pre uchovanie mobilných zariadení
- Flexibilný akumulátorový systém: kompatibilný so všetkými akumulátormi MILWAUKEE M12™
- Dostupné vo veľkostiach S-XXXL
- Možnosť prať v práčke a sušiť



| Charakteristika produktu | Veľkosť | Množstvo v balíku | Objednávacie množstvo | Obj.č. | EAN kód |
|------------------------------|---------|-------------------|-----------------------|------------|---------------|
| M12™ vyhrievaná bunda - sivá | S | 1 | 1 | 4933478972 | 4058546362546 |
| M12™ vyhrievaná bunda - sivá | M | 1 | 1 | 4933478973 | 4058546362553 |
| M12™ vyhrievaná bunda - sivá | L | 1 | 1 | 4933478974 | 4058546362560 |
| M12™ vyhrievaná bunda - sivá | XL | 1 | 1 | 4933478975 | 4058546362577 |
| M12™ vyhrievaná bunda - sivá | XXL | 1 | 1 | 4933478976 | 4058546362584 |
| M12™ vyhrievaná bunda - sivá | XXXL | 1 | 1 | 4933479363 | 4058546371579 |

M12™ Vyhrievaná bunda kamufláž

- Vzor kamufláž REALTREE XTRA™ perfektne zapadne do rôznych typov biotopov počas celého roku
- Tichý, elastický, 100% polyesterový materiál pre zamedzenie hluku počas pohybu
- Teplo na požiadanie - všité do vykurovacích tkanív z uhlíkových vlákien, ktoré distribuujú teplo do oblastí jadra tela a do predných vreciek
- Vynikajúci čas chodu, až 8 hodín tepla na nízkej úrovni s jediným nabitím akumulátora M12™ REDLITHIUM™ 3,0 Ah
- Jednoduchý dotykový regulátor teploty - 3 možnosti nastavenia ohrevu: Vysoký, stredný, nízky
- Pohyblivosť FREE FLEX™ - dodatočný materiál pod pazuchami zvyšuje rozsah pohybu počas práce s rukami nad hlavou
- Odolný voči vode a vetru, poskytuje pohodlie a trvácnosť aj v náročnom prostredí
- Nový dizajn vrecka na akumulátor poskytuje používateľom viacero možností umiestnenia akumulátora, umožňuje prispôbenie sa situácii
- Vylepšený úzky strih s predĺženým chrbtom zabraňuje tepelným stratám a udržuje užívateľa v teple
- Ovládač batérie M12™ s USB portom 1 A, na nabíjanie mobilných zariadení uložených v skrytom vrecku na akumulátor
- Veľké vrecká na ruky a na hrudníku sú ideálne pre uchovanie mobilných zariadení
- Flexibilný akumulátorový systém: kompatibilný so všetkými akumulátormi MILWAUKEE M12™
- Dostupné vo veľkostiach S-XXXL
- Možnosť prať v práčke a sušiť



| Charakteristika produktu | Veľkosť | Množstvo v balíku | Objednávacie množstvo | Obj.č. | EAN kód |
|--------------------------------|---------|-------------------|-----------------------|------------|---------------|
| M12™ vyhrievaná bunda kamufláž | S | 1 | 1 | 4933478977 | 4058546362591 |
| M12™ vyhrievaná bunda kamufláž | M | 1 | 1 | 4933478978 | 4058546362607 |
| M12™ vyhrievaná bunda kamufláž | L | 1 | 1 | 4933478979 | 4058546362614 |
| M12™ vyhrievaná bunda kamufláž | XL | 1 | 1 | 4933478980 | 4058546362621 |
| M12™ vyhrievaná bunda kamufláž | XXL | 1 | 1 | 4933478981 | 4058546362638 |
| M12™ vyhrievaná bunda kamufláž | XXXL | 1 | 1 | 4933479364 | 4058546371586 |

M12™ Vyhrievaná vesta - sivá

NOVÉ

- Vyhrievaná vesta M12™ TOUGHSELL™ napájaná akumulátorom M12™ s vyhrievacími prvkami z uhlíkových vlákien vytvára a rozvádza teplo do oblasti hrudníka a chrbta.
- Vynikajúci prevádzkový čas, až 11 hodín ohrevu na jedno nabitie 3 Ah 12V akumulátora M12™ 12V REDLITHIUM™.
- Strečový materiál TOUGHSELL™ je vyrobený z 90 % polyesteru a 10 % spandexu, aby odolal náročným pracovným podmienkam.
- Optimalizované skryté vrecko na akumulátor určené na umiestnenie akumulátora M12™ vpredu alebo vzadu pre ešte väčšie pohodlie.
- Viacnásobné zóny ohrevu – 3 všité ohrievacie zóny z uhlíkových vlákien distribuujú teplo na hlavné časti tela.
- Jednoduchý jednodotykový regulátor teploty – 3 nastavenia teploty: Vysoká, stredná, nízka.
- Možno prať v práčke a sušiť v sušičke.
- Vrátane držiaka na akumulátor.
- Flexibilný systém akumulátorov: funguje so všetkými akumulátormi MILWAUKEE®M12™.



| Charakteristika produktu | Veľkosť | Množstvo v balíku | Objednávacie množstvo | Obj.č. | EAN kód |
|-----------------------------|---------|-------------------|-----------------------|------------|---------------|
| M12™Vyhrievaná vesta – sivá | S | 1 | 1 | 4932480100 | 4058546403850 |
| M12™Vyhrievaná vesta – sivá | M | 1 | 1 | 4932480101 | 4058546403867 |
| M12™Vyhrievaná vesta – sivá | L | 1 | 1 | 4932480102 | 4058546403874 |
| M12™Vyhrievaná vesta – sivá | XL | 1 | 1 | 4932480103 | 4058546403881 |
| M12™Vyhrievaná vesta – sivá | XXL | 1 | 1 | 4932480104 | 4058546403898 |
| M12™Vyhrievaná vesta – sivá | XXXL | 1 | 1 | 4932480105 | 4058546403904 |

M12™ Vyhrievaná prešivaná bunda- čierna

NOVÉ

- M12™ Vyhrievaná prešivaná bunda napájaná akumulátorom M12™ s vyhrievacími prvkami z uhlíkových vlákien vytvára a rozvádza teplo do oblasti hrudníka, chrbta a ramien.
- Vynikajúci prevádzkový čas, až 11 hodín ohrevu na jedno nabitie 12 V akumulátora M12™ 12V REDLITHIUM™ s kapacitou 3 Ah.
- Ľahký a mimoriadne robustný polyester Ripstop poskytuje tenký dizajn, ktorý je možné použiť ako vonkajšiu vrstvu alebo ako strednú vrstvu (vonkajšia i vnútorná vrstva zo 100 % polyesteru).
- Zosilnené zóny proti opotrebovaniu spôsobenému oterom a roztrhnutím.
- Poskytuje pohodlie a robustnosť v náročnom, daždivom alebo veternom prostredí.
- Optimalizované skryté vrecko na akumulátor určené na umiestnenie akumulátora M12™ vpredu alebo vzadu pre ešte väčšie pohodlie.
- Viacnásobné zóny ohrevu – 5 všíťé ohrievacie zóny z uhlíkových vlákien distribuujú teplo na hlavné časti tela.
- Jednoduchý jednodotykový regulátor teploty – 3 nastavenia teploty: Vysoká, stredná, nízka.
- Možno prať v práčke a sušiť v sušičke.
- Vrátane ovládača na akumulátor.
- Nový dizajn kapucne.
- Flexibilný systém akumulátorov: funguje so všetkými akumulátormi MILWAUKEE® M12™.



| Charakteristika produktu | Veľkosť | Množstvo v balíku | Objednávacie množstvo | Obj.č. | EAN kód |
|--|---------|-------------------|-----------------------|------------|---------------|
| M12™ Vyhrievaná prešivaná bunda – čierna | S | 1 | 1 | 4932480071 | 4058546403560 |
| M12™ Vyhrievaná prešivaná bunda – čierna | M | 1 | 1 | 4932480072 | 4058546403577 |
| M12™ Vyhrievaná prešivaná bunda – čierna | L | 1 | 1 | 4932480073 | 4058546403584 |
| M12™ Vyhrievaná prešivaná bunda – čierna | XL | 1 | 1 | 4932480074 | 4058546403591 |
| M12™ Vyhrievaná prešivaná bunda – čierna | XXL | 1 | 1 | 4932480075 | 4058546403607 |

M12™ Vyhrievaná prešivaná vesta

- M12™ Vyhrievaná prešivaná bunda napájaná akumulátorom M12™ s vyhrievacími prvkami z uhlíkových vlákien vytvára a rozvádza teplo do oblasti hrudníka, chrbta a ramien.
- Vynikajúci prevádzkový čas, až 11 hodín ohrevu na jedno nabitie 12 V akumulátora M12™ 12V REDLITHIUM™ s kapacitou 3 Ah.
- Ľahký a mimoriadne robustný polyester Ripstop poskytuje tenký dizajn, ktorý je možné použiť ako vonkajšiu vrstvu alebo ako strednú vrstvu (vonkajšia i vnútorná vrstva zo 100 % polyesteru).
- Zosilnené zóny proti opotrebovaniu spôsobenému oterom a roztrhnutím.
- Poskytuje pohodlie a robustnosť v náročnom, daždivom alebo veternom prostredí.
- Optimalizované skryté vrecko na akumulátor určené na umiestnenie akumulátora M12™ vpredu alebo vzadu pre ešte väčšie pohodlie.
- Viacnásobné zóny ohrevu – 5 všíťých ohrievacích zón z uhlíkových vlákien distribuuje teplo na hlavné časti tela.
- Jednoduchý jednodotykový regulátor teploty – 3 nastavenia teploty: Vysoká, stredná, nízka.
- Možno prať v práčke a sušiť v sušičke.
- Vrátane držiaka na akumulátor.
- Flexibilný systém akumulátorov: funguje so všetkými akumulátormi MILWAUKEE® M12™.



| Charakteristika produktu | Veľkosť | Množstvo v balíku | Objednávacie množstvo | Obj.č. | EAN kód |
|---------------------------------|---------|-------------------|-----------------------|------------|---------------|
| M12™ Vyhrievaná prešivaná vesta | S | 1 | 1 | 4932480076 | 4058546403614 |
| M12™ Vyhrievaná prešivaná vesta | M | 1 | 1 | 4932480077 | 4058546403621 |
| M12™ Vyhrievaná prešivaná vesta | L | 1 | 1 | 4932480078 | 4058546403638 |
| M12™ Vyhrievaná prešivaná vesta | XL | 1 | 1 | 4932480079 | 4058546403645 |
| M12™ Vyhrievaná prešivaná vesta | XXL | 1 | 1 | 4932480080 | 4058546403652 |

WORKSKIN[™] Vyhrievaný náteľník nabíjateľný pomocou USB

- Konštrukcia strednej hmotnosti z robustného materiálu odolného proti žmolkovaniu udržiava telo v teple a suchu
- Úplne sa zohreje za 2,5 minúty
- Teplo sa vytvára a distribuuje do oblasti hrudníka a chrbta
- Napájanie z akumulátora REDLITHIUM[™] L4 nabíjateľného cez USB
- Jednodotykový ovládač LED umožňuje používateľovi vybrať si z 2 nastavení tepla, ktoré poskytujú ideálne teplo pre každé prostredie
- Robustný materiál odolný proti žmolkovaniu so štíhlo tvarovanými rukávami a bezšvíkovými ramenami pre lepšiu pohyblivosť a pohodlie
- Vynikajúca doba prevádzky - až 180 minút tepla na nízkej úrovni
- Držiak akumulátora L4 - skryté vrecko na akumulátor pre minimálne rušenie používateľa
- Dá sa prať v práčke



| Charakteristika produktu | Veľkosť | Množstvo v balíku | Objednávacie množstvo | Obj.č. | EAN kód |
|---|---------|-------------------|-----------------------|------------|---------------|
| WORKSKIN [™] Vyhrievaný náteľník nabíjateľný pomocou USB | S | 1 | 1 | 4933478081 | 4058546340148 |
| WORKSKIN [™] Vyhrievaný náteľník nabíjateľný pomocou USB | M | 1 | 1 | 4933478082 | 4058546340155 |
| WORKSKIN [™] Vyhrievaný náteľník nabíjateľný pomocou USB | L | 1 | 1 | 4933478083 | 4058546340162 |
| WORKSKIN [™] Vyhrievaný náteľník nabíjateľný pomocou USB | XL | 1 | 1 | 4933478084 | 4058546340179 |
| WORKSKIN [™] Vyhrievaný náteľník nabíjateľný pomocou USB | XXL | 1 | 1 | 4933478085 | 4058546340186 |

M12[™] vyhrievaná mikina s kapucňou - čierna

NOVÉ

- M12[™] vyhrievaná mikina s kapucňou, napájaná akumulátorom M12[™] s vyhrievacími prvkami z uhlíkových vlákien, vytvára a rozvádza teplo na hrud' a chrbát.
- Vynikajúca prevádzková doba, až 11 hodín ohrievania na jedno nabitie 3Ah akumulátora M12[™] 12V REDLITHIUM[™].
- Mikina s kapucňou vyrobená z odolnej bavlnenej vonkajšej vrstvy (53 %) s odolnými zosilnenými vreckami a polyesterovou fleecovou podšívku (47 %), ktorá odoláva náročným vonkajším podmienkam.
- Optimalizované skryté vrecko na uloženie akumulátora M12[™] je vpredu aj vzadu pre väčšie pohodlie.
- Na jeseň a na jar je možné mikinu s kapucňou nosiť ako silnú vonkajšiu vrstvu. V zime je najlepšia ako základná vrstva, ktorá umožňuje zbaviť sa objemnej spodnej bielizne a súčasne vytvára a udržiava teplo v blízkosti tela.
- Niekoľko vyhrievacích zón – 3 všité vykurovacie zóny z uhlíkových vlákien rozvádzajú teplo do kľúčových oblastí tela.
- Jednoduché ovládanie vyhrievania jedným dotykem – 3 nastavenia teploty: Vysoká, stredná, nízka.
- Integrované vrecko na mobilný telefón.
- Dá sa prať v práčke a sušiť v sušičke.
- Držiak na akumulátor je súčasťou dodávky.
- Flexibilný systém napájania: funguje so všetkými akumulátormi MILWAUKEE[®]M12[™].



| Charakteristika produktu | Veľkosť | Množstvo v balíku | Objednávacie množstvo | Obj.č. | EAN kód |
|--|---------|-------------------|-----------------------|------------|---------------|
| M12 [™] vyhrievaná mikina s kapucňou - čierna | S | 1 | 1 | 4932480061 | 4058546403461 |
| M12 [™] vyhrievaná mikina s kapucňou - čierna | M | 1 | 1 | 4932480062 | 4058546403478 |
| M12 [™] vyhrievaná mikina s kapucňou - čierna | L | 1 | 1 | 4932480063 | 4058546403485 |
| M12 [™] vyhrievaná mikina s kapucňou - čierna | XL | 1 | 1 | 4932480064 | 4058546403492 |
| M12 [™] vyhrievaná mikina s kapucňou - čierna | XXL | 1 | 1 | 4932480065 | 4058546403508 |

M12™ Vyhrievaná dámska bunda - čierna

NOVÉ

- Vyhrievaná dámska mikina M12™ napájaná akumulátorom M12™ s vyhrievacími prvkami z uhlíkových vlákien vytvára a rozvádza teplo do oblasti hrudníka a chrbta.
- Vynikajúci prevádzkový čas, až 11 hodín ohrevu na jedno nabitie 3.0 Ah akumulátora M12™ REDLITHIUM™.
- Optimalizované skryté vrecko na akumulátor určené na umiestnenie akumulátora M12™ vpredu alebo vzadu pre ešte väčšie pohodlie.
- Mikina s kapucňou vyrobená z odolnej bavlnenej vonkajšej vrstvy (53 %) s odolnými zosilnenými vreckami a polyesterovou flísovou podšívkou (47 %), ktorá odoláva náročným vonkajším podmienkam.
- Na jeseň a na jar môžete mikinu nosiť ako odolnú vonkajšiu vrstvu. V zime je najlepšia ako základná vrstva, ktorá umožňuje zbaviť sa objemného spodného prádla, keďže generuje a udržiava teplo blízko pri tele.
- Viacnásobné zóny ohrevu – 3 všíte vyhrievacie zóny z uhlíkových vlákien distribuujú teplo na hlavné časti tela.
- Jednoduchý jednodotykový regulátor teploty – 3 nastavenia teploty: Vysoká, stredná, nízka.
- Integrované vrecko na mobilný telefón.
- Možno prať v práčke a sušiť v sušičke.
- Vrátane držiaka na akumulátor.
- Flexibilný systém akumulátorov: funguje so všetkými akumulátormi MILWAUKEE®M12™.



| Charakteristika produktu | Veľkosť | Množstvo v balíku | Objednávacie množstvo | Obj.č. | EAN kód |
|---|---------|-------------------|-----------------------|------------|---------------|
| M12™ Vyhrievaná dámska mikina s kapucňou – čierna | S | 1 | 1 | 4932480090 | 4058546403751 |
| M12™ Vyhrievaná dámska bunda – čierna | M | 1 | 1 | 4932480091 | 4058546403768 |
| M12™ Vyhrievaná dámska bunda – čierna | L | 1 | 1 | 4932480092 | 4058546403775 |
| M12™ Vyhrievaná dámska bunda – čierna | XL | 1 | 1 | 4932480093 | 4058546403782 |

M12™ vyhrievaná mikina - sivá

NOVÉ

- Vyhrievaná mikina s kapucňou M12™ napájaná akumulátorom M12™ s vyhrievacími prvkami z uhlíkových vlákien vytvára a rozvádza teplo na hrudník a chrbát.
- Vynikajúca doba chodu, až 11 hodín tepla na jedno nabitie akumulátora M12™ REDLITHIUM™ 3,0 Ah.
- Robustná vyhrievaná mikina vyrobená z odolnej bavlny (53 %) s odolnými vystuženými úžitkovými vreckami a polyesterovou flísovou (47 %) podšívkou, ktorá odolá náročným vonkajším podmienkam.
- Optimalizované skryté vrecko na akumulátor M12™ vpredu alebo vzadu pre väčšie pohodlie.
- Na jeseň a na jar možno mikinu nosiť ako odolnú vonkajšiu vrstvu. V zime je najlepšia ako základná vrstva, ktorá umožňuje zhodiť objemné spodné oblečenie a zároveň vytvára a udržiava teplo v blízkosti tela.
- Viacero vyhrievacích zón - 3 všíte vyhrievacie zóny z uhlíkových vlákien rozvádajú teplo do hlavných oblastí tela.
- Jednoduché ovládanie tepla jedným dotykem - 3 nastavenia tepla: vysoké, stredné, nízke
- Integrované vrecko na mobilný telefón
- Možno prať v práčke a sušiť v sušičke
- Držiak na akumulátor je súčasťou balenia
- Flexibilný systém napájania: funguje so všetkými akumulátormi M12™ MILWAUKEE®



| Charakteristika produktu | Množstvo v balíku | Objednávacie množstvo | Obj.č. | EAN kód |
|-------------------------------|-------------------|-----------------------|------------|---------------|
| M12™ Vyhrievaná mikina - sivá | 1 | 1 | 4932480066 | 4058546403515 |
| M12™ Vyhrievaná mikina - sivá | 1 | 1 | 4932480067 | 4058546403522 |
| M12™ Vyhrievaná mikina - sivá | 1 | 1 | 4932480068 | 4058546403539 |
| M12™ Vyhrievaná mikina - sivá | 1 | 1 | 4932480069 | 4058546403546 |
| M12™ Vyhrievaná mikina - sivá | 1 | 1 | 4932480070 | 4058546403553 |

M12™ Dámska vyhrievaná prešivaná bunda - čierna

- Vyhrievaná bunda M12™ napájaná akumulátorom M12™ s vyhrievacími prvkami z uhlíkových vlákien vytvára a rozvádza teplo na hrudník, chrbát a ramená.
- Vynikajúca doba chodu, až 11 hodín tepla na jedno nabitie akumulátora M12™ REDLITHIUM™ 3,0 Ah.
- Ľahký a vysoko odolný ripstop polyester poskytuje štíhly dizajn, ktorý možno nosiť ako vonkajší plášť alebo strednú vrstvu (vonkajší a vnútorný plášť zo 100 % polyesteru).
- Zosilnené zóny s vysokým stupňom opotrebenia chránia pred odieraním a roztrhnutím.
- Poskytuje pohodlie a odolnosť v drsnom, daždivom alebo veternom prostredí.
- Optimalizované skryté vrecko na akumulátor M12™ vpredu alebo vzadu pre väčšie pohodlie.
- Viacero vyhrievacích zón - 5 všítych vyhrievacích zón z uhlíkových vlákien rozvádza teplo do hlavných oblastí tela.
- Jednoduché ovládanie tepla jedným dotykom - 3 nastavenia tepla: vysoké, stredné, nízke.
- Možno prať v práčke a sušiť v sušičke.
- Ovládač na akumulátor je súčasťou balenia. Flexibilný systém napájania: funguje so všetkými akumulátormi M12™ MILWAUKEE®



| Charakteristika produktu | Množstvo v balíku | Objednávacie množstvo | Obj.č. | EAN kód |
|---|-------------------|-----------------------|------------|---------------|
| M12™ Dámska vyhrievaná prešivaná bunda - čierna | 1 | 1 | 4932480085 | 4058546403706 |
| M12™ Dámska vyhrievaná prešivaná bunda - čierna | 1 | 1 | 4932480086 | 4058546403713 |
| M12™ Dámska vyhrievaná prešivaná bunda - čierna | 1 | 1 | 4932480087 | 4058546403720 |
| M12™ Dámska vyhrievaná prešivaná bunda - čierna | 1 | 1 | 4932480088 | 4058546403737 |
| M12™ Dámska vyhrievaná prešivaná bunda - čierna | 1 | 1 | 4932480089 | 4058546403744 |

Mikina s kapucňou strednej gramáže

NOVÉ

- Stredne ťažká mikina s kapucňou sa dá ľahko vrstviť a je veľmi všestranná v každom ročnom období.
- Remeselný dizajn so zosilnenými prednými vreckami a spadnutými švami na ramenách.
- Pohodlný dizajn a strih umožňuje voľný a jednoduchý pohyb v práci.

| Charakteristika produktu | Farba | Veľkosť | Množstvo v balíku | Objednávacie množstvo | Obj.č. | EAN kód |
|---|--------|---------|-------------------|-----------------------|------------|---------------|
| ① Mikina s kapucňou strednej gramáže - čierna | Čierna | S | 1 | 1 | 4932493116 | 4058546479879 |
| | Čierna | M | 1 | 1 | 4932493117 | 4058546479886 |
| | Čierna | L | 1 | 1 | 4932493118 | 4058546479893 |
| | Čierna | XL | 1 | 1 | 4932493119 | 4058546479909 |
| | Čierna | XXL | 1 | 1 | 4932493120 | 4058546479916 |
| ② Mikina s kapucňou strednej gramáže - sivá | Sivá | S | 1 | 1 | 4932493121 | 4058546479923 |
| | Sivá | M | 1 | 1 | 4932493122 | 4058546479930 |
| | Sivá | L | 1 | 1 | 4932493123 | 4058546479947 |
| | Sivá | XL | 1 | 1 | 4932493124 | 4058546479954 |
| | Sivá | XXL | 1 | 1 | 4932493125 | 4058546479961 |
| ③ Mikina s kapucňou strednej gramáže - modrá | Modrá | S | 1 | 1 | 4932493126 | 4058546479978 |
| | Modrá | M | 1 | 1 | 4932493127 | 4058546479985 |
| | Modrá | L | 1 | 1 | 4932493128 | 4058546479992 |
| | Modrá | XL | 1 | 1 | 4932493129 | 4058546480004 |
| ④ Mikina s kapucňou strednej gramáže - hnedá | Modrá | XXL | 1 | 1 | 4932493130 | 4058546480011 |
| | Hnedá | S | 1 | 1 | 4932493131 | 4058546480028 |
| | Hnedá | M | 1 | 1 | 4932493132 | 4058546480035 |
| | Hnedá | L | 1 | 1 | 4932493133 | 4058546480042 |
| | Hnedá | XL | 1 | 1 | 4932493134 | 4058546480059 |
| | Hnedá | XXL | 1 | 1 | 4932493135 | 4058546480066 |



Pracovné tričky

- Tkanina Heavy Duty 200 g/m² odolná proti roztrhnutiu a oderu, dokonale odolná na pracovisku.
- Odolná a priedušná zmes bavlny (60) a polyesteru (40).
- Úložné vrecko na uloženie pier, štupeľov do uší alebo iných predmetov.
- UV ochranný faktor UPF 50+ podľa normy EN 13758-1.

| Charakteristika | Farba | Veľkosť | Množstvo v baliku | Objednávacie množstvo | Obj.č. | EAN kód |
|--|--------|---------|-------------------|-----------------------|------------|---------------|
| ① Pracovné tričko s krátkym rukávom - čierne | Čierna | S | 1 | 1 | 4932493003 | 4058546478742 |
| | Čierna | M | 1 | 1 | 4932493004 | 4058546478759 |
| | Čierna | L | 1 | 1 | 4932493005 | 4058546478766 |
| | Čierna | XL | 1 | 1 | 4932493006 | 4058546478773 |
| | Čierna | XXL | 1 | 1 | 4932493007 | 4058546478780 |
| ② Pracovné tričko s dlhým rukávom - čierne | Hnedá | S | 1 | 1 | 4932493033 | 4058546479046 |
| | Čierna | M | 1 | 1 | 4932493034 | 4058546479053 |
| | Čierna | L | 1 | 1 | 4932493035 | 4058546479060 |
| | Čierna | XL | 1 | 1 | 4932493036 | 4058546479077 |
| | Čierna | XXL | 1 | 1 | 4932493037 | 4058546479084 |
| ③ Pracovné tričko s krátkym rukávom - modré | Modrá | S | 1 | 1 | 4932493013 | 4058546478841 |
| | Modrá | M | 1 | 1 | 4932493014 | 4058546478858 |
| | Modrá | L | 1 | 1 | 4932493015 | 4058546478865 |
| | Modrá | XL | 1 | 1 | 4932493016 | 4058546478872 |
| ④ Pracovné tričko s dlhým rukávom - modré | Modrá | S | 1 | 1 | 4932493043 | 4058546479145 |
| | Modrá | M | 1 | 1 | 4932493044 | 4058546479152 |
| | Modrá | L | 1 | 1 | 4932493045 | 4058546479169 |
| | Modrá | XL | 1 | 1 | 4932493046 | 4058546479176 |
| ⑤ Pracovné tričko s krátkym rukávom - zelené | Modrá | XXL | 1 | 1 | 4932493047 | 4058546479183 |
| | Zelená | S | 1 | 1 | 4932493018 | 4058546478896 |
| | Zelená | M | 1 | 1 | 4932493019 | 4058546478902 |
| | Zelená | L | 1 | 1 | 4932493020 | 4058546478919 |
| ⑥ Pracovné tričko s dlhým rukávom - sivé | Zelená | XL | 1 | 1 | 4932493021 | 4058546478926 |
| | Zelená | XXL | 1 | 1 | 4932493022 | 4058546478933 |
| | Sivá | S | 1 | 1 | 4932493038 | 4058546479091 |
| | Sivá | M | 1 | 1 | 4932493039 | 4058546479107 |
| | Sivá | L | 1 | 1 | 4932493040 | 4058546479114 |
| ⑦ Pracovné tričko s krátkym rukávom - hnedé | Sivá | XL | 1 | 1 | 4932493041 | 4058546479121 |
| | Sivá | XXL | 1 | 1 | 4932493042 | 4058546479138 |
| | Hnedá | S | 1 | 1 | 4932493028 | 4058546478995 |
| | Hnedá | M | 1 | 1 | 4932493029 | 4058546479008 |
| | Hnedá | L | 1 | 1 | 4932493030 | 4058546479015 |
| ⑧ Pracovné tričko s dlhým rukávom - hnedé | Hnedá | XL | 1 | 1 | 4932493031 | 4058546479022 |
| | Hnedá | XXL | 1 | 1 | 4932493032 | 4058546479039 |
| | Hnedá | S | 1 | 1 | 4932493058 | 4058546479299 |
| | Hnedá | M | 1 | 1 | 4932493059 | 4058546479305 |
| | Hnedá | L | 1 | 1 | 4932493060 | 4058546479312 |
| | Hnedá | XL | 1 | 1 | 4932493061 | 4058546479329 |
| | Hnedá | XXL | 1 | 1 | 4932493062 | 4058546479336 |



Hybridné tričká

NOVÉ

- Lhké a priedušné pracovné tričko s gramážou 156 g/m², v ktorom sa budete cítiť pohodlne a produktívne.
- Špeciálne vytvorená pre mobilitu s dizajnom spadnutých ramien a pokrytím celého tela.
- Priedušná a pohodlná zmes bavlny (33) a polyesteru (67).

| Charakteristika | Farba | Veľkosť | Množstvo v balíku | Objednávacie množstvo | Obj.č. | EAN kód |
|--|--------|---------|-------------------|-----------------------|------------|---------------|
| ① Hybridné tričko s krátkym rukávom - čierne | Čierna | S | 1 | 1 | 4932492963 | 4058546478346 |
| | Čierna | M | 1 | 1 | 4932492964 | 4058546478353 |
| | Čierna | L | 1 | 1 | 4932492965 | 4058546478360 |
| | Čierna | XL | 1 | 1 | 4932492966 | 4058546478377 |
| | Čierna | XXL | 1 | 1 | 4932492967 | 4058546478384 |
| ② Hybridné tričko s krátkym rukávom - čierne | Čierna | S | 1 | 1 | 4932492983 | 4058546478544 |
| | Čierna | M | 1 | 1 | 4932492984 | 4058546478551 |
| | Čierna | L | 1 | 1 | 4932492985 | 4058546478568 |
| | Čierna | XL | 1 | 1 | 4932492986 | 4058546478575 |
| ③ Hybridné tričko s krátkym rukávom - sivé | Čierna | XXL | 1 | 1 | 4932492987 | 4058546478582 |
| | Sivá | S | 1 | 1 | 4932492968 | 4058546478391 |
| | Sivá | M | 1 | 1 | 4932492969 | 4058546478407 |
| | Sivá | L | 1 | 1 | 4932492970 | 4058546478414 |
| | Sivá | XL | 1 | 1 | 4932492971 | 4058546478421 |
| ④ Hybridné tričko s dlhým rukávom - sivé | Sivá | XXL | 1 | 1 | 4932492972 | 4058546478438 |
| | Sivá | S | 1 | 1 | 4932492988 | 4058546478599 |
| | Sivá | M | 1 | 1 | 4932492989 | 4058546478605 |
| | Sivá | L | 1 | 1 | 4932492990 | 4058546478612 |
| | Sivá | XL | 1 | 1 | 4932492991 | 4058546478629 |
| ⑤ Hybridné tričko s krátkym rukávom - modré | Sivá | XXL | 1 | 1 | 4932492992 | 4058546478636 |
| | Modrá | S | 1 | 1 | 4932492973 | 4058546478445 |
| | Modrá | M | 1 | 1 | 4932492974 | 4058546478452 |
| | Modrá | L | 1 | 1 | 4932492975 | 4058546478469 |
| | Modrá | XL | 1 | 1 | 4932492976 | 4058546478476 |
| ⑥ Hybridné tričko s dlhým rukávom - modré | Modrá | XXL | 1 | 1 | 4932492977 | 4058546478483 |
| | Modrá | S | 1 | 1 | 4932492993 | 4058546478643 |
| | Modrá | M | 1 | 1 | 4932492994 | 4058546478650 |
| | Modrá | L | 1 | 1 | 4932492995 | 4058546478667 |
| | Modrá | XL | 1 | 1 | 4932492996 | 4058546478674 |
| ⑦ Hybridné tričko s krátkym rukávom - zelené | Modrá | XXL | 1 | 1 | 4932492997 | 4058546478681 |
| | Zelená | S | 1 | 1 | 4932492978 | 4058546478490 |
| | Zelená | M | 1 | 1 | 4932492979 | 4058546478506 |
| | Zelená | L | 1 | 1 | 4932492980 | 4058546478513 |
| | Zelená | XL | 1 | 1 | 4932492981 | 4058546478520 |
| ⑧ Hybridné tričko s dlhým rukávom - zelené | Zelená | XXL | 1 | 1 | 4932492982 | 4058546478537 |
| | Zelená | S | 1 | 1 | 4932492998 | 4058546478698 |
| | Zelená | M | 1 | 1 | 4932492999 | 4058546478704 |
| | Zelená | L | 1 | 1 | 4932493000 | 4058546478711 |
| | Zelená | XL | 1 | 1 | 4932493001 | 4058546478728 |
| | Zelená | XXL | 1 | 1 | 4932493002 | 4058546478735 |



Tričká do teplého počasia

NOVÉ

- Nízka hmotnosť na udržanie produktivity na pracovisku v horúcom počasi.
- Tkanina odvádzajúca vlhkosť, 100% Polyester
- Rýchloschnúci, viacvrstvový sieťovinový materiál v hlavných potných zónach pre skvelé vetranie v podpazuší, na bokoch tela a na chrbte.
- Raglánové rukávy na pohodlné nosenie tašiek na náradie, batohov alebo lezeckých prostrojov a väčší rozsah pohybu.
- UV ochranný faktor UPF 50+ podľa normy EN 13758-1.

| Charakteristika | Farba | Veľkosť | Množstvo v balíku | Objednávacie množstvo | Obj.č. | EAN kód |
|---|---------|---------|-------------------|-----------------------|------------|---------------|
| ① WORKSKIN™ tričko s krátkym rukávom do teplého počasia - čierne | Čierna | S | 1 | 1 | 4932493063 | 4058546479343 |
| | Čierna | M | 1 | 1 | 4932493064 | 4058546479350 |
| | Čierna | L | 1 | 1 | 4932493065 | 4058546479367 |
| | Čierna | XL | 1 | 1 | 4932493066 | 4058546479374 |
| | Čierna | XXL | 1 | 1 | 4932493067 | 4058546479381 |
| ② WORKSKIN™ tričko s dlhým rukávom do teplého počasia - čierne | Čierna | S | 1 | 1 | 4932493078 | 4058546479497 |
| | Čierna | M | 1 | 1 | 4932493079 | 4058546479503 |
| | Čierna | L | 1 | 1 | 4932493080 | 4058546479510 |
| | Čierna | XL | 1 | 1 | 4932493081 | 4058546479527 |
| | Čierna | XXL | 1 | 1 | 4932493082 | 4058546479534 |
| ③ WORKSKIN™ tričko s krátkym rukávom do teplého počasia - červené | Červená | S | 1 | 1 | 4932493068 | 4058546479398 |
| | Červená | M | 1 | 1 | 4932493069 | 4058546479404 |
| | Červená | L | 1 | 1 | 4932493070 | 4058546479411 |
| | Červená | XL | 1 | 1 | 4932493071 | 4058546479428 |
| | Červená | XXL | 1 | 1 | 4932493072 | 4058546479435 |
| ④ WORKSKIN™ tričko s dlhým rukávom do teplého počasia - červené | Červená | S | 1 | 1 | 4932493083 | 4058546479541 |
| | Červená | M | 1 | 1 | 4932493084 | 4058546479558 |
| | Červená | L | 1 | 1 | 4932493085 | 4058546479565 |
| | Červená | XL | 1 | 1 | 4932493086 | 4058546479572 |
| | Červená | XXL | 1 | 1 | 4932493087 | 4058546479589 |
| ⑤ WORKSKIN™ tričko s krátkym rukávom do teplého počasia - žlté | Žltá | S | 1 | 1 | 4932493073 | 4058546479442 |
| | Žltá | M | 1 | 1 | 4932493074 | 4058546479459 |
| | Žltá | L | 1 | 1 | 4932493075 | 4058546479466 |
| | Žltá | XL | 1 | 1 | 4932493076 | 4058546479473 |
| | Žltá | XXL | 1 | 1 | 4932493077 | 4058546479480 |
| ⑥ WORKSKIN™ tričko s dlhým rukávom do teplého počasia - žlté | Žltá | S | 1 | 1 | 4932493088 | 4058546479596 |
| | Žltá | M | 1 | 1 | 4932493089 | 4058546479602 |
| | Žltá | L | 1 | 1 | 4932493090 | 4058546479619 |
| | Žltá | XL | 1 | 1 | 4932493091 | 4058546479626 |
| | Žltá | XXL | 1 | 1 | 4932493092 | 4058546479633 |
| ⑦ WORKSKIN™ Lhké univerzálne tričko s krátkym rukávom - sivé | Grey | S | 1 | 1 | 4933478194 | 4058546341275 |
| | Grey | M | 1 | 1 | 4933478195 | 4058546341282 |
| | Grey | L | 1 | 1 | 4933478196 | 4058546341299 |
| | Grey | XL | 1 | 1 | 4933478197 | 4058546341305 |
| | Grey | XXL | 1 | 1 | 4933478198 | 4058546341312 |
| ⑧ WORKSKIN™ Lhké univerzálne tričko s dlhým rukávom - sivé | Grey | S | 1 | 1 | 4933464108 | 4058546220532 |
| | Grey | M | 1 | 1 | 4933464194 | 4058546221393 |
| | Grey | L | 1 | 1 | 4933464195 | 4058546221409 |
| | Grey | XL | 1 | 1 | 4933464196 | 4058546221416 |
| | Grey | XXL | 1 | 1 | 4933464197 | 4058546221423 |



Šiltovky

NOVÉ

- Lhká šiltovka na ochranu pred slnkom na pracovisku aj mimo neho.
- Pružný pásik na čo najlepšie prispôsobenie. Veľkosti zahŕňajú S/M a L/XL, ktoré sú k dispozícii v červenej, čiernej alebo sivej farbe.
- UV ochranný faktor UPF 50+ podľa normy EN 13758-1.

| Charakteristika produktu | Veľkosť | Množstvo v baliku | Objednávacie množstvo | Obj.č. | EAN kód |
|--------------------------|---------|-------------------|-----------------------|------------|---------------|
| ① Šiltovka - čierna | S / M | 1 | 1 | 4932493095 | 4058546479664 |
| Šiltovka - čierna | L / XL | 1 | 1 | 4932493096 | 4058546479671 |
| ② Šiltovka - sivá | S / M | 1 | 1 | 4932493097 | 4058546479688 |
| Šiltovka - sivá | L / XL | 1 | 1 | 4932493098 | 4058546479695 |
| ③ Šiltovka - červená | S / M | 1 | 1 | 4932493099 | 4058546479701 |
| Šiltovka - červená | L / XL | 1 | 1 | 4932493100 | 4058546479718 |

①



②



③



Šiltovka so sieťkou - čierna

NOVÉ

- Lhká šiltovka na ochranu pred slnkom na pracovisku aj mimo neho.
- Ripstop polyester v prednom paneli poskytuje zvýšenú odolnosť a robustný vzhľad.
- Priedušný sieťovinový materiál pre lepšie vetranie.
- Mechanizmus Snapback, ktorý sa prispôsobí všetkým veľkostiam hlavy.

| Charakteristika produktu | Množstvo v baliku | Objednávacie množstvo | Obj.č. | EAN kód |
|------------------------------|-------------------|-----------------------|------------|---------------|
| Šiltovka so sieťkou - čierna | 1 | 1 | 4932493107 | 4058546479787 |



Šiltovky Premium

NOVÉ

- Lhká šiltovka na ochranu pred slnkom na pracovisku aj mimo neho.
- Rýchloschnúca látka s rýchlym odvodom vlhkosti.
- Pružný pásik pre čo najlepšie prispôsobenie. Veľkosti zahŕňajú S/M a L/XL, dostupné v sivej, tmavosivej a modrej farbe.
- UV ochranný faktor UPF 50+ podľa normy EN 13758-1.

| Charakteristika produktu | Veľkosť | Množstvo v balíku | Objednávacie množstvo | Obj.č. | EAN kód |
|---------------------------------|---------|-------------------|-----------------------|------------|---------------|
| ① Šiltovka Premium - sivá | S / M | 1 | 1 | 4932493101 | 4058546479725 |
| Šiltovka Premium - sivá | L / XL | 1 | 1 | 4932493102 | 4058546479732 |
| ② Premium šiltovka - tmavo sivá | S / M | 1 | 1 | 4932493103 | 4058546479749 |
| Premium šiltovka - tmavo sivá | L / XL | 1 | 1 | 4932493104 | 4058546479756 |
| ③ Šiltovka Premium - modrá | S / M | 1 | 1 | 4932493105 | 4058546479763 |
| Šiltovka Premium - modrá | L / XL | 1 | 1 | 4932493106 | 4058546479770 |



Čiapka

NOVÉ

- Pohodlná čiapka chráni hlavu pred chladným prostredím.
- Flísová podšívka pre väčšie pohodlie a ochranu pred vetrom.
- Odolná konštrukcia z 98 % polyesteru a 2 % spandexu odoláva zatrhávaniu a reguluje vlhkosť, čím pomáha predchádzať poteniu a prehriatiu.

| Charakteristika produktu | Množstvo v balíku | Objednávacie množstvo | Obj.č. | EAN kód |
|--------------------------|-------------------|-----------------------|------------|---------------|
| ① Čiapka - čierna | 1 | 1 | 4932493109 | 4058546479800 |
| ② Čiapka - sivá | 1 | 1 | 4932493110 | 4058546479817 |
| ③ Čiapka - červená | 1 | 1 | 4932493111 | 4058546479824 |



Návlek na krk a maska na tvár

- Multifunkčná, nosíte ju ako návlek na krk, masku na tvár, čelenku, potítko alebo ochranu hlavy na pracovisku
- Tkanina odvádzajúca vlhkosť rýchlo schne, odpudzuje pot a vodu a udržuje používateľov na pracovisku v suchu
- Priedušná, pohodlná látka vyrobená na 86 % z polyesteru a 14 % zo spandexu
- Ochrana proti slnečnému žiareniu 50+ UPF blokuje 98 % UV lúčov
- Chráni pred vetrom, prachom a nečistotami na pracovisku
- Spätňý lem zabraňuje sklznutiu tkaniny
- Môžete dať do práčky a sušičky
- Jedna univerzálna veľkosť
- Dostupné vo farbách sivá a červená



| Charakteristika produktu | Farba | Množstvo v balíku | Objednávacie množstvo | Obj.č. | EAN kód |
|---|---------|-------------------|-----------------------|------------|---------------|
| Návlek na krk a maska na tvár - červená | Červená | 1 | 1 | 4933478780 | 4058546360627 |
| Návlek na krk a maska na tvár - sivá | Sivá | 1 | 1 | 4933478766 | 4058546360481 |

WORKSKIN[™] Maska na tvár

NOVÉ

- Je multifunkčná, môžete ju nosiť ako kuklu na krk, masku na tvár, čelenku, potnú pásku alebo pokrývku hlavy na ochranu pred horúčavami, slnkom alebo vetrom.
- Priedušná tkanina, aby ste pri práci v horúcich podmienkach zostali v chlade a suchu.
- Nastaviteľný nákrčník má zadnú sťahovaciu šnúрку na prispôbenie pre väčšie pohodlie.
- Blokuje škodlivé UV žiarenie. Hodnotenie UPF 50+ podľa normy EN 13758-1 (len červená verzia).



| Charakteristika produktu | Množstvo v balíku | Objednávacie množstvo | Obj.č. | EAN kód |
|---|-------------------|-----------------------|------------|---------------|
| WORKSKIN [™] Maska na tvár - sivá | 1 | 1 | 4932493093 | 4058546479640 |
| WORKSKIN [™] Maska na tvár - červená | 1 | 1 | 4932493094 | 4058546479657 |

Ochranné rúško na tvár

- Ergonomický dizajn - oddeľuje masku od úst.
- 3 mäkké a priedušné vrstvy - zvyšujú pohodlie pri dlhodobom, celodennom nosení.
- Pohodlne nastaviteľné uchytenie za uši, ktoré nie sú namáhané pri pôsobení tlaku.
- Vonkajšia vrstva odpudzujúca vodu.
- Pružný nosný profil - tvarovateľný pre lepšie utesnenie, znižujúce zahmlievanie okuliarov.
- Vnútorná vrstva odvádza vlhkosť - udržiava stálu teplotu a je rýchloschnúca.
- Možné prať v práčke.



| Charakteristika produktu | Veľkosť | Množstvo v balíku | Objednávacie množstvo | Obj. č. | EAN kód |
|------------------------------------|---------|-------------------|-----------------------|------------|---------------|
| Ochranné rúško na tvár S/M - 3 ks | S / M | 3 | 1 | 4932478865 | 4058546361471 |
| Ochranné rúško na tvár L/XL - 3 ks | L / XL | 3 | 1 | 4932478866 | 4058546361488 |

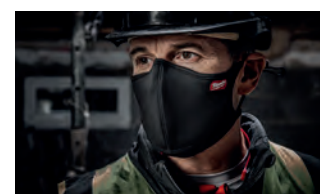

Pružný chránič kolien

- Pružné, ľahké a pohodlné penové polstrovanie
- Vodeodolný povrch.
- Ochrana pred vniknutím nečistôt.
- Nastaviteľné popruhy pre prispôsobenie veľkosti.
- Pracky na rýchle nasadenie a vyzlečenie chráničov kolien.
- Európska certifikácia chráničov kolien: EN 14404 výkonnostná úroveň 1.



| Charakteristika produktu | Množstvo v baliku | Objednávacie množstvo | Obj.č. | EAN kód |
|------------------------------|-------------------|-----------------------|------------|---------------|
| Pružný chránič kolien - 1 ks | 1 | 1 | 4932478136 | 4058546340698 |

Pevný chránič kolien

- Silné pohodlné penové polstrovanie s gélovou vložkou
- Odolný pevný kryt, ktorý odolá drsnému povrchu.
- Dvojité nastaviteľné popruhy pre lepšie držanie a prispôsobenie.
- Pracky s kovovými nitmi, ktoré vydržia opakované zapínanie.
- 1680D balistický nylon pre dlhú životnosť.
- Európska certifikácia kolenných chráničov: EN 14404 výkonnostná úroveň 2.



| Charakteristika produktu | Množstvo v baliku | Objednávacie množstvo | Obj.č. | EAN kód |
|-----------------------------|-------------------|-----------------------|------------|---------------|
| Pevný chránič kolien - 1 ks | 1 | 1 | 4932478137 | 4058546340704 |

Prémiové kolenné chrániče nezanechávajúce stopy

- Penová výplň s vysokou hustotou s podporným prémiovým gélom.
- Vrstva, ktorá zabraňuje poškrabaniu citlivých povrchov.
- Dvojité pohodlné a nastaviteľné popruhy so širším spodným pruhom.
- Pracky s kovovými nitmi, ktoré vydržia opakované zapínanie.
- 1680D balistický nylon pre dlhú životnosť.
- Európska norma pre chrániče kolien: EN 14404.



| Charakteristika produktu | Množstvo v baliku | Objednávacie množstvo | Obj.č. | EAN kód |
|--|-------------------|-----------------------|------------|---------------|
| Prémiové chrániče kolien nezanechávajúce stopy - 1 pár | 1 | 1 | 4932478139 | 4058546340728 |

OCEĽOVÝ SKLADOVACÍ SYSTÉM



**PRISPÔSOBTE SI
SVOJE OCEĽOVÉ ÚLOŽNÉ
ZÁSUVKY POMOCOU NAŠEJ
PONUKY PENOVÝCH VLOŽIEK**



Milwaukee

Milwaukee

Milwaukee

Milwaukee

TOOLGUARD[™] 30" / 78 cm 7-zásuvková ocel'ová odkladacia skriňa

- Zásuvky s dojazdom, s nosnosťou 45 kg.
- Spodná zásuvka s nosnosťou 90 kg.
- Ochrana proti prevráteniu umožňuje v jednom momente otvorenie iba 1 zásuvky.
- Každá zásuvka je dodávaná s protišmykovou podložkou.
- Zapustená pracovná doska z ABS s otvormi pre skrutkovače a ďalšími priehradkami.
- ABS rohové nárazníky zabraňujú poškodeniu pri pohybe po garáži.
- Magnetický napájací pás umožňuje nabíjanie batérií priamo na skrinke.
- Doska s háčikmi a držiakmi na náradie pre ľahký prístup k najpoužívanejšiemu náradiu.
- Prídavné bočné police na fľaše a plechovky.
- Organizér na elektrické náradie v spodnej zásuvke.
- Priemyselné kolieska 125 mm (2x pevné, 2x otočné s brzdou).
- Maximálna nosnosť 800 kg



| Charakteristika produktu | Rožmery (mm) | Množstvo v balíku | Objednávacie množstvo | Obj.č. | EAN kód |
|---|------------------|-------------------|-----------------------|------------|---------------|
| TOOLGUARD [™] 30" / 78 cm 7-zásuvková ocel'ová odkladacia skriňa | 1064 x 810 x 524 | 1 | 1 | 4932478849 | 4058546361310 |

TOOLGUARD[™] 30" / 78 cm 4-zásuvkový ocel'ový úložný box

- Zásuvky s dojazdom, s nosnosťou 45 kg.
- Ochrana proti prevráteniu umožňuje v jednom momente otvorenie iba 1 zásuvky.
- Každá zásuvka je dodávaná s protišmykovou podložkou.
- ABS rohové nárazníky zabraňujú poškodeniu pri pohybe po garáži.
- Prídavné bočné police na fľaše a plechovky.



| Charakteristika produktu | Rožmery (mm) | Množstvo v balíku | Objednávacie množstvo | Obj.č. | EAN kód |
|--|-----------------|-------------------|-----------------------|------------|---------------|
| TOOLGUARD [™] 30" / 78 cm 4-zásuvkový ocel'ový úložný box | 810 x 524 x 498 | 1 | 1 | 4932478850 | 4058546361327 |

TOOLGUARD[™] Ocel'ový pracovný vozík 40" / 102 cm

- Zásuvka s dojazdom, s nosnosťou 45 kg.
- Posuvná spodná polica s nosnosťou 90 kg.
- Vstavané odkladacie priehradky.
- 2 odnímateľné úložné misky, ktoré je možné prevrátiť hore dnom, aby sa vytvoril rovný povrch, alebo ich úplne vybrať pre vertikálne dlhé uloženie náradia.
- V-drážky na uchytenie materiálu pri rezaní alebo meraní.
- Sklopná zadná polica s nosnosťou 22 kg.
- 2 pohyblivé police na uloženie fliaš, sprejov a iného vybavenia.
- Gumové rohové nárazníky zabraňujú poškodeniu pri pohybe po garáži.
- Magnetický napájací pás umožňuje nabíjanie batérií priamo na skrinke.
- Priemyselné kolieska 125 mm (2x pevné, 2x otočné s brzdou).
- Maximálna nosnosť 315 kg.



| Charakteristika produktu | Rožmery (mm) | Množstvo v balíku | Objednávacie množstvo | Obj.č. | EAN kód |
|---|------------------|-------------------|-----------------------|------------|---------------|
| TOOLGUARD [™] Ocel'ový pracovný vozík 40" / 102 cm | 1016 x 561 x 991 | 1 | 1 | 4932478856 | 4058546361389 |

TOOLGUARD™ 46" / 117 cm Veľkokapacitná oceľová skriňa na kolieskach s 10 zásuvkami

- Zásuvky s dojazdom, s nosnosťou 45 kg.
- Spodná zásuvka s nosnosťou 90 kg.
- Každá zásuvka je dodávaná s protišmykovou podložkou.
- Gumové rohové nárazníky zabraňujú poškodeniu pri pohybe po garáži.
- Magnetický napájací pás umožňuje nabíjanie batérií priamo na skrinke.
- Prídavná bočná polica na fľaše a plechovky.
- Integrovaný otvárač na fľaše.
- Organizér na elektrické náradie v spodnej zásuvke.
- Priemyselné kolieska 150 mm (2x pevné, 2x otočné s brzdou).
- Maximálna nosnosť 1360 kg.



| Charakteristika produktu | Rožmery (mm) | Množstvo v balíku | Objednávacie množstvo | Obj.č. | EAN kód |
|--|------------------|-------------------|-----------------------|------------|---------------|
| TOOLGUARD™ 46" / 117 cm Veľkokapacitná oceľová skriňa na kolieskach s 10 zásuvkami | 1170 x 562 x 982 | 1 | 1 | 4932478852 | 4058546361341 |

TOOLGUARD™ 46" / 117 cm Vysokokapacitná 6-zásuvková oceľová odkladacia skrinka

- Zásuvky s dojazdom, s nosnosťou 45 kg.
- Každá zásuvka je dodávaná s protišmykovou podložkou.
- Pracovná horná zásuvka na písanie alebo používanie notebooku.
- Samostatne uzamykateľná bezpečnostná zásuvka na bezpečné uloženie cenných predmetov (telefón, kľúče, dokumenty).
- Gumové rohové nárazníky zabraňujú poškodeniu pri pohybe po garáži.
- Magnetický napájací pás umožňuje nabíjanie batérií priamo na skrinke.
- Pegboard s háčikmi na zadnej stene pre ľahký prístup k najpoužívanejším nástrojom.



| Charakteristika produktu | Rožmery (mm) | Množstvo v balíku | Objednávacie množstvo | Obj.č. | EAN kód |
|--|------------------|-------------------|-----------------------|------------|---------------|
| TOOLGUARD™ 46" / 117 cm Vysokokapacitná 6-zásuvková oceľová odkladacia skrinka | 1170 x 562 x 644 | 1 | 1 | 4932478854 | 4058546361365 |

Pracovná doska z PVC

- Pracovná plocha z PVC pre 46" / 117 cm vysokokapacitnú oceľovú skriňu s 10 zásuvkami.
- Umožňuje produktívnu a bezpečnú prácu na hornej časti 46" ocelevej skrine.
- Zabraňuje odkotúľaniu alebo pádu predmetov z povrchu.
- Jednoduchá inštalácia pomocou dvoch lepiacich pásov (súčasťou dodávky).



| Charakteristika produktu | Množstvo v balíku | Objednávacie množstvo | Obj.č. | EAN kód |
|--------------------------|-------------------|-----------------------|------------|---------------|
| Pracovná doska z PVC 46" | 1 | 1 | 4932492547 | 4058546419141 |



TOOLGUARD[™] Naplnená 30" / 78 cm 7-zásuvková ocelová skriňa na kolieskach, EU prémiová verzia

NOVÉ

- Zásuvky s mäkkým zatváraním s nosnosťou 45 kg a spodná zásuvka s nosnosťou 90 kg.
- Ochrana proti prevráteniu umožňuje otvoriť vždy len jednu zásuvku.
- Priemyselné kolieska 125 mm (2x pevné, 2x otočné s brzdou).
- 5 zásuviek naplnených základným náradím potrebným na údržbu automobilov, prehľadne uložených v penových vložkách pre čo najlepšiu organizáciu.
- M18FMTIW2F12 RÁZOVÝ UŤAHOVÁK: Najvšestrannejší akumulátorový rázový uťahovák v pôsobivom arzenáli MILWAUKEE[®] s najlepším výkonom v odvetví pri krútiacom momente 881 Nm pri uvoľňovaní a 745 Nm pri upevňovaní & neuveriteľne kompaktný dizajn pre túto úroveň výkonu, s celkovou dĺžkou iba 152 mm ideálny na použitie v stiesnených priestoroch.
- Obsahuje 2x M18[™] RESISTANT 5,0 AH akumulátor. Nový materiál puzdra poskytuje väčšiu ochranu proti olejom, rozpúšťadlám a tukom.
- RÝCHLONABÍJAČKA M12[™] - M18[™]: Nabíja všetky akumulátory M18[™], M14[™] a M12[™] REDLITHIUM[™].



| Charakteristika produktu | Množstvo v balíku | Objednávacie množstvo | Obj.č. | EAN kód |
|--|-------------------|-----------------------|------------|---------------|
| TOOLGUARD [™] Naplnená 30" / 78 cm 7-zásuvková ocelová skriňa na kolieskach - EU - 246 ks | 246 | 1 | 4932493817 | 4058546509774 |
| <p>^{1/4", 3/8", 1/2"} Penová vložka so sadou račne a nástr. klúčov, 119 ks (4932498518), MAXBITE Penová vložka so sadou metrických kombinovaných klúčov, 27 ks (4932493247), Penová vložka so sadou klieští, 4 ks (4932493631), MAXBITE Penová vložka s metrickými kombinovanými kľúčmi s račňou, 15 ks (4932479828), Penová vložka so sadou dvojtypých ovtorených klúčov, 10 ks (4932493629), Penová vložka so sadou TRI-LOBE skrutkovačov, 23 ks (4932479830), Penová vložka so sadou klieští na pístné krúžky, 3 ks (4932493632), Penová vložka s 2 kladivami (4932493253), Penová vložka s metrom, nožikom a pilkou na kov, 3 ks (4932493252), Penová vložka s nástr. hlavcami 1/2" Shockwave STD, 32 ks (4932493392), M18FIW2F12-0 Kompaktný rázový uťahovák (4933498058), 2x M18[™] 5.0 AH akumulátor (4932479265), M12[™] - M18[™] rýchlonabíjačka (4932451079), Bezpečnostné okuliare, číre (4932478763), Opätovne použiteľné štupele do uší, 3 ks (4932471904), 78 CM 7-zásuvková ocelová skriňa (4932478849)</p> | | | | |

TOOLGUARD[™] Naplnená 30" / 78 cm 7-zásuvková ocelová skriňa na kolieskach, Štandardná verzia

NOVÉ

- Zásuvky s mäkkým zatváraním s nosnosťou 45 kg a spodná zásuvka s nosnosťou 90 kg.
- Ochrana proti prevráteniu umožňuje otvoriť vždy len jednu zásuvku.
- Priemyselné kolieska 125 mm (2x pevné, 2x otočné s brzdou).
- 5 zásuviek naplnených základným náradím potrebným na údržbu automobilov, prehľadne uložených v penových vložkách pre čo najlepšiu organizáciu.



| Charakteristika produktu | Množstvo v balíku | Objednávacie množstvo | Obj.č. | EAN kód |
|---|-------------------|-----------------------|------------|---------------|
| TOOLGUARD [™] Naplnená 30" / 78 cm 7-zásuvková ocelová skriňa na kolieskach - EU štandardná verzia - 206 ks | 206 | 1 | 4932498185 | 4058546520540 |
| <p>^{1/4", 3/8", 1/2"} Penová vložka so sadou račne a nástr. klúčov, 119 ks (4932498518), MAXBITE Penová vložka so sadou metrických kombinovaných klúčov, 27 ks (4932493247), Penová vložka so sadou klieští, 4 ks (4932493631), MAXBITE Penová vložka s metrickými kombinovanými kľúčmi s račňou, 15 ks (4932479828), Penová vložka so sadou dvojtypých ovtorených klúčov, 10 ks (4932493629), Penová vložka so sadou TRI-LOBE skrutkovačov, 23 ks (4932479830), Penová vložka so sadou klieští na pístné krúžky, 3 ks (4932493632), Penová vložka s 2 kladivami (4932493253), Penová vložka s metrom, nožikom a pilkou na kov, 3 ks (4932493252), 78 CM 7-zásuvková ocelová skriňa (4932478849)</p> | | | | |

Penové vložky so sadou kombinovaných kľúčov MAX BITE™

NOVÉ

- Rukoväť s otvoreným koncom MAX BITE™ znižuje zaoblenie a odizolovanie.
- Zaoblená rukoväť I-Beam pre pohodlné uchopenie.
- 15° odchýlka pre ľahšiu dostupnosť.
- Pochrómovaná legovaná oceľ.

| Charakteristika produktu | Rozmery (mm) | Množstvo v balíku | Objednávacie množstvo | Obj.č. | EAN kód |
|---|----------------|-------------------|-----------------------|-------------------|---------------|
| ① Penová vložka so sadou metrických kombinovaných kľúčov MAX BITE™, 27 ks 6 mm, 7 mm, 8 mm, 9 mm, 10 mm, 11 mm, 12 mm, 13 mm, 14 mm, 15 mm, 16 mm, 17 mm, 18 mm, 19 mm, 20 mm, 21 mm, 22 mm, 23 mm, 24 mm, 25 mm, 26 mm, 27 mm, 28 mm, 30 mm, 32 mm, 36 mm | 45 x 536 x 417 | 27 | 1 | 4932493247 | 4058546481186 |
| Prázdna penová vložka na sadu Maxbite kombinovaných kľúčov, 27 ks | 45 x 536 x 417 | 1 | 1 | 4932493676 | 4058546508364 |
| ② Penová vložka so sadou račňových kombinovaných kľúčov MAX BITE™, 22 ks 6 mm, 7 mm, 8 mm, 9 mm, 10 mm, 11 mm, 12 mm, 13 mm, 14 mm, 15 mm, 16 mm, 17 mm, 18 mm, 19 mm, 20 mm, 21 mm, 22 mm, 24 mm, 25 mm, 27 mm, 30 mm, 32 mm | 45 x 536 x 417 | 22 | 1 | 4932493248 | 4058546481193 |
| Prázdna penová vložka na sadu Maxbite račňových kombinovaných kľúčov, 22 ks | 45 x 536 x 417 | 1 | 1 | 4932493677 | 4058546508371 |



Penová vložka so sadou nástrojov pre univerzálne použitie

NOVÉ

- Imbusové kľúče: Puzdro - organizér, ktoré bezpečne drží všetky kľúče pohromade. Gulatá koncovka umožňuje prístup pod uhlom 30°.
- Kliešte: Optimálny pákový efekt pre ľahkú prácu bez námahy. Rezné hrany indukčne tvrdené na strihanie tvrdých a mäkkých drôtov
- Zámočnicke kladivo: Vystužené pripojenie hlavy pre väčšiu odolnosť. Hickory rukoväť zaisťuje nízke vibrácie.
- Píla na železo: Pevný kovový rám, vydrží vyššie napätie (25 000 PSI / 250 lbs)
- Magnetický meter: Silný magnet na začiatku pásky umožňuje jednoduché zavesenie na rovné povrchy a okrúhle rúry. Kompaktný a ergonomický dizajn

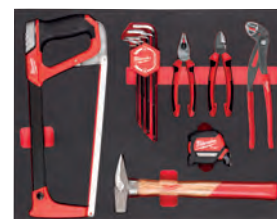

| Charakteristika produktu | Rozmery (mm) | Množstvo v balíku | Objednávacie množstvo | Obj.č. | EAN kód |
|--|----------------|-------------------|-----------------------|-------------------|---------------|
| Penová vložka so sadou nástrojov pre univerzálne použitie, 15 ks Sada imbusových kľúčov 9 ks (4932478621), Bočné štiepacie kliešte 160 mm (4932492463), Kombinované kliešte 165 mm (4932492461), Nastaviteľné kliešte na vodné čerpadlá 250 mm (4932492459), Zámočnicke kladivo s rukoväťou Hickory 500 g (4932478668), Pílka Hacksaw (48220050), Magnetický zvinovací meter 5 m (4932464602) | 45 x 536 x 417 | 15 | 1 | 4932493257 | 4058546481285 |
| Prázdna penová vložka na sadu univerzálneho náradia, 15 ks | 45 x 536 x 417 | 1 | 1 | 4932493686 | 4058546508463 |

TORQUE LOCK™ PENOVÁ VLOŽKA SO SADOU SAMOSVORNÝCH KLIESTÍ
NOVÉ

- TORQUE LOCK™: Rýchlejšie nastavenie a jednoduché uvoľnenie pri upínaní plochého a kruhového materiálu. Na skrutku TORQUE LOCK™ možno vyvinúť dodatočnú silu pre lepšie a bezpečnejšie uchopenie. Možno použiť aj na účely zavesenia/skladovania.
- Kalené čeluste: Lepšia sila uchopenia materiálu na stavenisku.
- Ochrana proti hrdzi: Chromovaný nástroj zvyšuje životnosť znížením korózie.
- Konštrukcia uvoľňovacej páky: Tradičná uvoľňovacia páka pre pohodlie na pracovisku.
- Kliešte MAXBITE™ majú špeciálnu geometriu čelustí pre maximálny úchop.

①



②



| Charakteristika produktu | Rozmery (mm) | Množstvo v baliku | Objednávacie množstvo | Obj.č. | EAN kód |
|--|----------------|-------------------|-----------------------|-------------------|---------------|
| ① PENOVÁ VLOŽKA SO SADOU SAMOSVORNÝCH KLIESTÍ - 5 KS Samosvorné kliešte zakrivené 127 mm (4932472263), Rovné 150 mm (4932471731), MAXBITE 170 mm (4932471730), Rovné 250 mm (4932471726), MAXBITE 250 mm (4932471729) | 45 x 357 x 417 | 5 | 1 | 4932493634 | 4058546485054 |
| Prázdna penová vložka na sadu uchopovacích klieští, 11 ks | 45 x 536 x 417 | 1 | 1 | 4932493680 | 4058546508401 |
| ② PENOVÁ VLOŽKA SO SADOU SAMOSVORNÝCH KLIESTÍ TORQUE LOCK™ - 11 KS TORQUE LOCK™ Samosvorné kliešte - zakrivené 127 mm (4932472263); TORQUE LOCK™ Samosvorné kliešte - zakrivené 170 mm (4932471732), TORQUE LOCK™ Samosvorné kliešte - zakrivené 250 mm (4932471725), TORQUE LOCK™ Samosvorné kliešte s pevnými čelustami, C profil, 280 mm (4932471728), TORQUE LOCK™ Samosvorné kliešte - ploché dlhé, 100 mm (4932472262), TORQUE LOCK™ Samosvorné kliešte - ploché dlhé, 150 mm (4932471731), TORQUE LOCK™ Samosvorné kliešte - ploché dlhé, 230 mm (4932471733), TORQUE LOCK™ Samosvorné kliešte - MAXBITE™, 170 mm (4932471730), TORQUE LOCK™ Samosvorné kliešte - MAXBITE™, 250 mm (4932471729), TORQUE LOCK™ Samosvorné kliešte s pohyblivými čelustami, C profil, 280 mm (4932471727), TORQUE LOCK™ Samosvorné kliešte s pohyblivými čelustami, C profil, 480mm (4932472261) | 45 x 536 x 417 | 11 | 1 | 4932493251 | 4058546481223 |

Penové vložky so sadou skrutkovačov Tri-lobe

NOVÉ

- Pohodlná rukoväť Tri-Lobe optimalizovaná pre maximálne pohodlie používateľa a aplikácie s vysokým krútiacim momentom.
- Kalené magnetické hroty pre maximálnu odolnosť a uchovanie upevňovacích prvkov.
- Stopka pripravená na kľúč umožňuje použitie dodatočného pákového efektu.
- 3-stranný golier na rukoväti proti odkotúľaniu.

| Charakteristika produktu | Rozmery (mm) | Množstvo v baliku | Objednávacie množstvo | Obj.č. | EAN kód |
|---|------------------|-------------------|-----------------------|-------------------|---------------|
| 1 Sada skrutkovačov Tri-Lobe TX v penovej vložke - 7 ks T7x65, T8x65, T9x75, T10x75, T15x75, T20x100, T25x100 Prázdna penová vložka na sadu skrutkovačov TX, 7 ks | 45 x 178.5 x 417 | 7 | 1 | 4932492391 | 4058546417581 |
| 2 Sada skrutkovačov Tri-Lobe TX v penovej vložke - 6 ks T10x75, T15x75, T20x100, T25x100, T30x125, T40x125 Prázdna penová vložka na sadu skrutkovačov TX 2, 6 ks | 45 x 178.5 x 417 | 6 | 1 | 4932492392 | 4058546417598 |
| 3 Sada skrutkovačov Tri-Lobe PH v penovej vložke - 5 ks PH0x75, PH1x100, PH2x125, PH3x150, Stubby PH2x45 Prázdna penová vložka na sadu skrutkovačov PH, 5 ks | 45 x 178.5 x 417 | 5 | 1 | 4932492393 | 4058546417604 |
| 4 Sada skrutkovačov Tri-Lobe SL v penovej vložke - 7 ks SL 0.5x3x75, SL 0.6 x 3.5 x 100, SL 0.8x4x100, SL 1.0x5.5x125, SL 1.2x6.5x125, SL 1.6x8x175, silný SL 1.2x6.5x45 Prázdna penová vložka na sadu skrutkovačov SL, 7 ks | 45 x 178.5 x 417 | 7 | 1 | 4932492395 | 4058546417628 |
| 5 Sada skrutkovačov Tri-Lobe SL & PH v penovej vložke - 7 ks SL 0.5x3x75, SL 0.8x4x100, SL 1.0x5.5x125, SL 1.2x6.5x125, PH0x75, PH1x100, PH2x125 Prázdna penová vložka na sadu skrutkovačov SL & PH, 7 ks | 45 x 178.5 x 417 | 7 | 1 | 4932492394 | 4058546417611 |
| 6 Penová vložka so skrutkovačom s trojhrannou rukoväťou SL 2.5 / SL 3 / SL 4 / SL 5.5 / SL 6 / SL 6.5 / SL 8, PH 0 / PH 1 / PH 2 / PH 2 / PH 3, PZ 0 / PZ 1 / PZ 2 / PZ 2 / PZ 3, T 10 / T 15 / T 20 / T 25 / T 30 / T 40 Prázdna penová vložka na sadu Tri-lobe skrutkovačov, 23 ks | 45 x 536 x 417 | 23 | 1 | 4932479830 | 4058546376246 |
| Prázdna penová vložka na sadu skrutkovačov SL & PH, 7 ks | 45 x 178.5 x 417 | 1 | 1 | 4932493672 | 4058546508326 |
| Prázdna penová vložka na sadu skrutkovačov SL, 7 ks | 45 x 178.5 x 417 | 1 | 1 | 4932493673 | 4058546508333 |
| Prázdna penová vložka na sadu skrutkovačov PH, 5 ks | 45 x 178.5 x 417 | 1 | 1 | 4932493670 | 4058546508302 |
| Prázdna penová vložka na sadu skrutkovačov TX, 7 ks | 45 x 178.5 x 417 | 1 | 1 | 4932493669 | 4058546508296 |

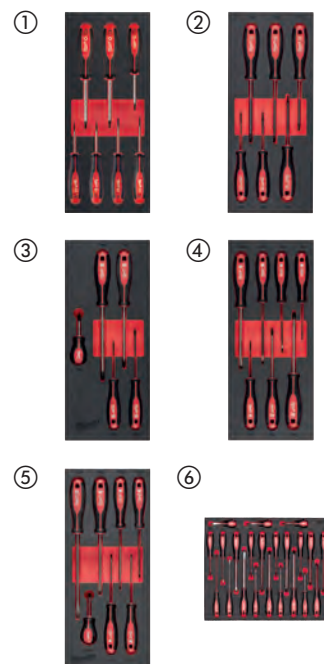

Penová vložka so sadou Tri-lobe skrutkovačov VDE

NOVÉ

- VDE testované na 10 000 V a garantované na 1000 V
- Úzky priemer stopky pre prístup k nízko položeným skrutkám
- Pohodlná trojramenná rukoväť optimalizovaná pre maximálny užívateľský komfort a aplikácie s vysokým krútiacim momentom
- Trvalo viditeľné identifikačné značky umožňujú rýchlu identifikáciu nástroja



| Charakteristika produktu | Rozmery (mm) | Množstvo v balíku | Objednávacie množstvo | Obj.č. | EAN kód |
|---|------------------|-------------------|-----------------------|------------|---------------|
| Penová vložka s 3 ks náradia - pílkou, meter a nôž | 45 x 178.5 x 417 | 3 | 1 | 4932493252 | 4058546481230 |
| Magnetický zvinovací meter 5 m (4932464602), Nôž s odlamovacou čepelou 18 mm (48221961), Kompaktná pílkou na kov (48220012) | | | | | |
| Prázdna penová vložka na sadu pre rezanie a meranie, 3 ks | 45 x 178.5 x 417 | 1 | 1 | 4932493681 | 4058546508418 |

Penová vložka so sadou na meranie a rezanie

NOVÉ

- Kompaktná píla na železo Hacksaw: Výmena čepele bez použitia náradia je až 10x rýchlejšia a umožňuje výmenu 12" čepele
- Nôž s odlamovacou čepelou: Kovový zámok pre maximálnu odolnosť a dlhšiu životnosť
- Magnetický zvinovací meter: Silný magnet na začiatku pásky umožňuje jednoduché zavesenie na rovné povrchy a okrúhle rúry. Kompaktný a ergonomický dizajn



| Charakteristika produktu | Rozmery (mm) | Množstvo v balíku | Objednávacie množstvo | Obj.č. | EAN kód |
|---|------------------|-------------------|-----------------------|------------|---------------|
| Penová vložka so sadou Tri-lobe skrutkovačov VDE, 8 ks | 45 x 178.5 x 417 | 8 | 1 | 4932493249 | 4058546481209 |
| PH0x60, PH1x80, PH2x100, 0.4x2.5x75, 0.6x3.5x100, 0.8x4x100, 1.0x5.5x125, 1.2x6.5x150 | | | | | |
| Prázdna penová vložka na sadu izolovaných skrutkovačov, 8 ks | 45 x 178.5 x 417 | 1 | 1 | 4932493678 | 4058546508388 |

Sada dvojitého otvorených kľúčov v penovej vložke

NOVÉ

- Úzke rozmery hlavy na prístup do stiesnených priestorov.
- Zaoblená rukoväť I-beam na pohodlné použitie krútiaceho momentu.
- Označenia veľkostí naplnené atramentom na jednoduchú a rýchlu identifikáciu veľkosti.
- Chrómová povrchová úprava na odolnosť proti korózii a hrdzi.
- Sady sa dodávajú v odolnom penovom obale.



| Charakteristika produktu | Rozmery (mm) | Množstvo v balíku | Objednávacie množstvo | Obj.č. | EAN kód |
|---|------------------|-------------------|-----------------------|------------|---------------|
| ① Sada dvojitého otvorených kľúčov v penovej vložke (10 ks) | 45 x 178.5 x 417 | 10 | 1 | 4932493629 | 4058546485009 |
| 6x7, 8x9, 10x11, 12x13, 14x15, 16x17, 18x19, 20x22, 21x23, 24x27 mm | | | | | |
| ② Sada dvojitého otvorených kľúčov v penovej vložke (4 ks) | 45 x 178.5 x 417 | 4 | 1 | 4932493630 | 4058546485016 |
| 24x26, 25x28, 27x29, 30x32 mm | | | | | |

Penová vložka s poloopenými kľúčmi na brzdové/palivové potrubie

NOVÉ

- Optimalizovaná geometria hlavy na bezpečné uchopenie spojovacích prvkov, aby sa znížilo zaoblenie matíc.
- I-beam rukoväť pre väčšie pohodlie pri použití vysokého krútiaceho momentu.
- Atramentom vyplnené štítky s veľkosťou na jednoduchú a rýchlu identifikáciu veľkosti.
- Hlavice so sklonom 15° na lepšiu prístup.
- Sada je prehľadne uložená v odolnej pene.



| Charakteristika produktu | Rozmery (mm) | Množstvo v baliku | Objednávacie množstvo | Obj.č. | EAN kód | <price o="1033917" ps="1" | <price o="1033917" ps="1" |
|--|------------------|-------------------|-----------------------|-------------------|---------------|---------------------------|---------------------------|
| Penová vložka so 6 poloopenými kľúčmi na brzdové/palivové potrubie 8x10, 10x11, 12x14, 13x14, 17x19, 19x22 mm | 45 x 178.5 x 417 | 6 | 1 | 4932493628 | 4058546484996 | <price o="1033917" ps="1" | <price o="1033917" ps="1" |

Penová vložka so sadou klieští na poistné krúžky

NOVÉ

- Jednoduchší a rýchlejší prepočet na vnútorný a vonkajší s protišmykovým drážkovaným ovládačom.
- Celokovový prestaviteľný číselník pre odolnosť proti opotrebovaniu a zabraňuje zníženiu integrity kľbu.
- Protišmykové rukoväti s dvojitém pogumovaním
- Uložené v prémiovej penovej vložke.



| Charakteristika produktu | Rozmery (mm) | Množstvo v baliku | Objednávacie množstvo | Obj.č. | EAN kód |
|---|------------------|-------------------|-----------------------|-------------------|---------------|
| ① Penová vložka so sadou klieští na poistné krúžky, 3 ks Stredné kliešte na poistné krúžky - rovné - 1,2 mm hrot (4932492490), Veľké kliešte na poistné krúžky - rovné - 1,8 mm hrot (4932492493), Veľké kliešte na poistné krúžky - 90° - 1,8 mm hrot | 45 x 178.5 x 417 | 3 | 1 | 4932493632 | 4058546485030 |
| ② Penová vložka so sadou klieští na poistné krúžky, 6 ks Malé kliešte na poistné krúžky - rovné - 0,9 mm hrot (4932492487), Malé kliešte na poistné krúžky - 45° - 0,9 mm hrot (4932492488), Stredné kliešte na poistné krúžky - rovné - 1,2 mm hrot (4932492490), Veľké kliešte na poistné krúžky - rovné - 1,8 mm hrot (4932492493), Veľké kliešte na poistné krúžky - 45° - 1,8 mm hrot (4932492494), Veľké kliešte na poistné krúžky - 90° - 1,8 mm hrot | 45 x 357 x 417 | 6 | 1 | 4932493633 | 4058546485047 |

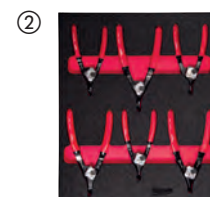

Penová vložka so sadou klieští

NOVÉ

- Optimálna páka na ľahkú prácu bez námahy.
- Rezné hrany indukčne tvrdené na rezanie tvrdých a mäkkých drôtov.
- Ochrana proti korózii pre dlhšiu životnosť nástroja.
- Otvor na záves náradia pre jednoduché pripavenie k bezpečnostnému sortimentu MILWAUKEE®, ktorý umožňuje použitie vo výškach.

| Charakteristika produktu | Rozmery (mm) | Množstvo v baliku | Objednávacie množstvo | Obj.č. | EAN kód |
|---|------------------|-------------------|-----------------------|------------|---------------|
| ① Penová vložka so sadou klieští, 2 ks TORQUE LOCK™ samosvorné kliešte - zakrivené 250 mm (4932471725), Nastaviteľné kliešte na vodné čerpadlá (4932492459) | 45 x 178.5 x 417 | 2 | 1 | 4932493255 | 4058546481261 |
| Prázdna penová vložka na sadu klieští na vodné čerpadlá a samosvorných klieští, 2 ks | 45 x 178.5 x 417 | 1 | 1 | 4932493684 | 4058546508449 |
| ② Penová vložka so sadou klieští, 3 ks Kombinované kliešte 180 mm (4932492459), Bočné štiepacie kliešte 160 mm (4932492463), Dlhé kliešte 205 mm (4932492465) | 45 x 178.5 x 417 | 3 | 1 | 4932493256 | 4058546481278 |
| Prázdna penová vložka na sadu klieští, 3 ks | 45 x 178.5 x 417 | 1 | 1 | 4932493685 | 4058546508456 |
| ③ Penová vložka so sadou klieští, 4 ks kombinované kliešte 180 mm (4932492462), Bočné štiepacie kliešte 160 mm (4932492463), Dlhé kliešte 205 mm (4932492465), Nastaviteľné kliešte na vodné čerpadlá (4932492459) | 45 x 178.5 x 417 | 4 | 1 | 4932493631 | 4058546485023 |

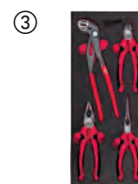

Penová vložka so sadou kladív

NOVÉ

- Precízne vyvážená konštrukcia na optimalizované ovládanie
- Odolná rukoväť s protišmykovým dizajnom
- Znížené vibrácie a minimalizovaný spätný ráz

| Charakteristika produktu | Rozmery (mm) | Množstvo v baliku | Objednávacie množstvo | Obj.č. | EAN kód |
|---|------------------|-------------------|-----------------------|------------|---------------|
| ① Penová vložka s 2 ks náradia - sklolaminátové kladivo a kladivo bez spätného rázu Kladivo so sklolaminátovou rukoväťou 500g (4932478663), 790 g Kladivo bez spätného rázu (4932492350) | 45 x 178.5 x 417 | 2 | 1 | 4932493253 | 4058546481247 |
| Prázdna penová vložka na sadu kladív - zámočnicke a bezodrazové, 2 ks | 45 x 178.5 x 417 | 1 | 1 | 4932493682 | 4058546508425 |
| ② Penová vložka s 2 ks náradia - dielenské zaoblené kladivo a kladivo bez spätného rázu 450 g Dielenské zaoblené kladivo (4932492346), 790 g Kladivo bez spätného rázu (4932492350) | 45 x 178.5 x 417 | 2 | 1 | 4932493254 | 4058546481254 |
| Prázdna penová vložka na sadu kladív - ocelové zaoblené a bezodrazové, 2 ks | 45 x 178.5 x 417 | 1 | 1 | 4932493683 | 4058546508432 |



Penová vložka so sadou klieští VDE

NOVÉ

- Nástroje s certifikátom VDE (DIN EN/IEC 60900). Testované na 10 000 voltov a so zárukou na 1 000 voltov. Testované proti chladu do -40°.
- Ocelové čepele sú plne kované, kalené a temperované pre čo najlepšiu odolnosť. Šedá titánová povrchová úprava neodráža svetlo a zaisťuje maximálnu odolnosť proti korózii.
- Indukčne kalené rezné hrany na rezanie aj tých najtvrdších materiálov.
- Precízne spracovaný kĺb pre maximálny prenos sily s optimálnym pákovým efektom pre ľahkú prácu bez námahy.
- Ergonomická rukoväť s mäkkým držadlom pre pohodlnú manipuláciu a dobrý úchop.

| Charakteristika produktu | Rozmery (mm) | Množstvo v balíku | Objednávacie množstvo | Obj.č. | EAN kód |
|--|------------------|-------------------|-----------------------|-------------------|---------------|
| ① Penová vložka so sadou klieští VDE, 4 ks 160 mm VDE bočné štiepacie kliešte, 205 mm VDE dlhé kliešte, 180 mm VDE kombinované kliešte, 160 mm VDE kliešte na odizolovanie drôtov | 45 x 178.5 x 417 | 4 | 1 | 4932493250 | 4058546481216 |
| Prázdna penová vložka na sadu izolovaných klieští, 4 ks | 45 x 178.5 x 417 | 1 | 1 | 4932493679 | 4058546508395 |
| ② Penová vložka so sadou VDE klieští, 2 ks 160 mm VDE bočné štiepacie kliešte, 205 mm VDE dlhé kliešte, 160 mm VDE kliešte na káble, 160 mm VDE kliešte na odizolovanie drôtov | 45 x 178.5 x 417 | 4 | 1 | 4932493460 | 4058546483319 |
| Prázdna penová vložka na sadu VDE klieští, 4 ks | 45 x 178.5 x 417 | 1 | 1 | 4932493675 | 4058546508357 |

①



②



Penová vložka s račňou a nástrčnými kľúčmi 1/4"

- Konštrukcia s 90 zubami s pootočením o 4° pre prácu v obmedzených priestoroch.
- Bočné časti nástrčného kľúča typu FOUR FLAT™ zabraňujú ich odvaleniu.
- Celokovový dizajn zaručuje maximálnu odolnosť.

| Charakteristika produktu | Rozmery (mm) | Množstvo v balíku | Objednávacie množstvo | Obj.č. | EAN kód |
|---|------------------|-------------------|-----------------------|-------------------|---------------|
| Penová vložka s račňou a nástrčnými kľúčmi 1/4" | 45 x 178.5 x 417 | 28 | 1 | 4932479824 | 4058546376185 |
| Štandardné kľúče: 5 mm, 5.5 mm, 6 mm, 7 mm, 8 mm, 9 mm, 10 mm, 11 mm, 12 mm, 13 mm, 14 mm, 15 mm / Hĺbkové kľúče: 5 mm, 5.5 mm, 6 mm, 7 mm, 8 mm, 9 mm, 10 mm, 11 mm, 12 mm, 13 mm, 14 mm, 15 mm / 762 mm predĺženie, 152 mm predĺženie | | | | | |
| Prázdna penová vložka na sadu 1/4" priem. hlavíc s račňou, 28 ks | 45 x 178.5 x 417 | 1 | 1 | 4932493662 | 4058546485337 |



Penová vložka sady nástrčných klúčov a račne 3/8"

- Konštrukcia s 90 zubami s pootočením o 4° pre prácu v obmedzených priestoroch.
- Bočné časti nástrčného klúča typu FOUR FLAT[™] zabráňujú ich odvaleniu.
- Celokovový dizajn zaručuje maximálnu odolnosť.

| Charakteristika produktu | Rozmery (mm) | Množstvo v balíku | Objednávacie množstvo | Obj.č. | EAN kód |
|--|------------------|-------------------|-----------------------|------------|---------------|
| Penová vložka sady nástrčných klúčov a račne 3/8" | 45 x 178.5 x 417 | 32 | 1 | 4932479825 | 4058546376192 |
| Štandardné klúče: 6 mm, 7 mm, 8 mm, 9 mm, 10 mm, 11 mm, 12 mm, 13 mm, 14 mm, 15 mm, 16 mm, 17 mm, 18 mm, 19 mm / Hĺbkové klúče: 6 mm, 7 mm, 8 mm, 9 mm, 10 mm, 11 mm, 12 mm, 13 mm, 14 mm, 15 mm, 16 mm, 17 mm, 18 mm, 19 mm / 762 mm predĺženie, 152 mm predĺženie/ Univerzálny adaptér | | | | | |
| Prázdna penová vložka na sadu 3/8" priem. hlavíc s račňou, 32 ks | 45 x 178.5 x 417 | 1 | 1 | 4932493663 | 4058546485344 |



Penová vložka pre nástrčné klúče a račňu 1/2"

- Konštrukcia s 90 zubami s pootočením o 4° pre prácu v obmedzených priestoroch.
- Bočné časti nástrčného klúča typu FOUR FLAT[™] zabráňujú ich odvaleniu
- Celokovový dizajn zaručuje maximálnu odolnosť.

| Charakteristika produktu | Rozmery (mm) | Množstvo v balíku | Objednávacie množstvo | Obj.č. | EAN kód |
|--|------------------|-------------------|-----------------------|------------|---------------|
| Penová vložka pre nástrčné klúče a račňu 1/2" | 45 x 178.5 x 417 | 28 | 1 | 4932479826 | 4058546376208 |
| Štandardné klúče: 10 mm, 11 mm, 12 mm, 13 mm, 14 mm, 15 mm, 16 mm, 17 mm, 18 mm, 19 mm, 20 mm, 21 mm, 22 mm, 23 mm, 24 mm / Hĺbkové klúče: 10 mm, 11 mm, 12 mm, 13 mm, 14 mm, 15 mm, 16 mm, 17 mm, 18 mm, 19 mm / 762 mm predĺženie, 127 mm predĺženie | | | | | |
| Prázdna penová vložka na sadu 1/2" priem. hlavíc s račňou, 28 ks | 45 x 178.5 x 417 | 1 | 1 | 4932493664 | 4058546485351 |



Penová vložka sady račňových klúčov MAX BITE[™] Flex

- Otočná hlava o 180° umožňuje prácu aj na ťažko dostupných miestach.
- Rukoväť MAX BITE[™] pre lepšie držanie a až o 25% vyšší krútiaci moment.
- Konštrukcia so 144 zubami s pootočením o 2,5° na prácu v obmedzených priestoroch.
- Odolné dvojité račňové západky zaisťujú dlhšiu životnosť.
- Zaoblená rukoväť I-Beam pre pohodlné uchopenie.

| Charakteristika produktu | Rozmery (mm) | Množstvo v balíku | Objednávacie množstvo | Obj.č. | EAN kód |
|--|------------------|-------------------|-----------------------|------------|---------------|
| Penová vložka sady račňových klúčov MAX BITE [™] Flex | 45 x 178.5 x 417 | 15 | 1 | 4932479829 | 4058546376239 |
| 8, 9, 10, 11, 12, 13, 14, 15, 16, 17, 18, 19, 20, 21, 22 mm | | | | | |
| Prázdna penová vložka na sadu Maxbite kombinovaných klúčov s ohybnou hlavou, 15 ks | 45 x 178.5 x 417 | 1 | 1 | 4932493667 | 4058546513610 |



Penová vložka so sadou kombinovaných kľúčov MAX BITE™

- Rukoväť s otvoreným koncom MAX BITE™ znižuje zaoblenie a odizolovanie.
- Zaoblená rukoväť I-Beam pre pohodlné uchopenie.
- 15° odchýlka pre ľahšiu dostupnosť.
- Pochrómovaná legovaná oceľ.

| Charakteristika produktu | Rozmery (mm) | Množstvo v balíku | Objednávacie množstvo | Obj.č. | EAN kód |
|--|------------------|-------------------|-----------------------|------------|---------------|
| Penová vložka so sadou kombinovaných kľúčov MAX BITE™ 8, 9, 10, 11, 12, 13, 14, 15, 16, 17, 18, 19, 20, 21, 22 mm | 45 x 178.5 x 417 | 15 | 1 | 4932479827 | 4058546376215 |
| Prázdna penová vložka na sadu Maxbite kombinovaných kľúčov, 15 ks | 45 x 178.5 x 417 | 1 | 1 | 4932493665 | 4058546485368 |



Penová vložka sady račňových kombinovaných kľúčov MAX BITE™

- Konštrukcia so 144 zubami s pootočením o 2,5° pre prácu v stiesnených priestoroch.
- Odolné dvojité stohované západky pre dlhotrvajúcu životnosť račne.
- Rukoväť s otvoreným koncom MAX BITE™ znižuje zaoblenie a odizolovanie
- Zaoblená rukoväť I-Beam pre pohodlné uchopenie.

| Charakteristika produktu | Rozmery (mm) | Množstvo v balíku | Objednávacie množstvo | Obj.č. | EAN kód |
|--|------------------|-------------------|-----------------------|------------|---------------|
| Penová vložka so sadou račňových kombinovaných kľúčov MAX BITE™ 8, 9, 10, 11, 12, 13, 14, 15, 16, 17, 18, 19, 20, 21, 22 mm | 45 x 178.5 x 417 | 15 | 1 | 4932479828 | 4058546376222 |
| Prázdna penová vložka na sadu Maxbite račňových kombinovaných kľúčov, 15 ks | 45 x 178.5 x 417 | 1 | 1 | 4932493666 | 4058546513603 |



Súprava penových vložiek pre nastaviteľný kľúč

- Precízna nastavovacia skrutka s presnými závitmi a malou toleranciou. Čeluste sa počas používania nestiahnu.
- Chrómovanie pre najlepšiu ochranu proti hrdzaveniu vo svojej triede a zvýšenú odolnosť.
- Ergonomicky zaoblený dizajn rukoväte pre pohodlné nosenie v ruke a menej tlakových bodov na dlani.
- Tenký dizajn hlavy pre dosiahnutie stiesnených priestorov.
- Paralelné čeluste sa nekľížu a nepoškodzujú povrchovú úpravu.
- Permanentné laserové palcové a mm označenie pre presné nastavenie.
- Otvor pre záves náradia.

| Charakteristika produktu | Rozmery (mm) | Množstvo v balíku | Objednávacie množstvo | Obj.č. | EAN kód |
|--|------------------|-------------------|-----------------------|------------|---------------|
| Súprava penových vložiek pre nastaviteľný kľúč - 3 ks 150mm, 200mm, 250mm | 45 x 178.5 x 417 | 3 | 1 | 4932492397 | 4058546417642 |
| Prázdna penová vložka na sadu nastaviteľných kľúčov, 3 ks | 45 x 178.5 x 417 | 1 | 1 | 4932493674 | 4058546508340 |



Penové vložky s 1/4" priemyselnými hlavicami SHOCKWAVE™ IMPACT DUTY

| Charakteristika produktu | Množstvo v baliku | Objednávacie množstvo | Obj.č. | EAN kód |
|---|-------------------|-----------------------|------------|---------------|
| Penová vložka: 1/4" Priemyselné hlavice, dlhé, (17 ks) | 17 | 1 | | |
| SHOCKWAVE™ IMPACT DUTY 1/4" priemyselné hlavice, dlhé: 4/4.5/5/5.5/6/7/8/9/10/11/12/13mm, magnetický držiak bitov 152 mm, magnetický držiak bitov 305 mm, sada skrutkovacích bitov 32 ks, adaptér 1/4" Hex --> 1/4" štvorec, adaptér 1/4" štvorec --> 1/4" Hex, Pena 417x177 mm | | | 4932493386 | 4058546482572 |
| Náhradná pena pre 1/4" dlhé priemyselné hlavice. Rozmer 417x177 mm | 1 | 1 | 4932493385 | 4058546482565 |



Penové vložky s 3/8" priemyselnými hlavicami SHOCKWAVE™ IMPACT DUTY

| Charakteristika produktu | Množstvo v baliku | Objednávacie množstvo | Obj.č. | EAN kód |
|--|-------------------|-----------------------|------------|---------------|
| Penová vložka: 3/8" Priem. hlavice, STD (23 ks) | 23 | 1 | | |
| SHOCKWAVE™ IMPACT DUTY 3/8" STD hlavice: 6/7/8/9/10/11/12/13/14/15/16/17/18/19/20/21/22mm, predĺženie - 150 mm, predĺženie - 250 mm, adaptér 3/8" štvorhran --> 1/4" štvorhran, adaptér 3/8" štvorhran --> 1/2" štvorhran, 3/8" otočný čap, adaptér 3/8" štvorhran --> 1/4" Hex, Pena 417x177 mm | | | 4932493388 | 4058546482596 |
| Penová vložka: 3/8" Priem. hlavice, dlhé (23 ks) | 23 | 1 | | |
| SHOCKWAVE™ IMPACT DUTY 3/8" Priem. hlavice, dlhé: 6/7/8/9/10/11/12/13/14/15/16/17/18/19/20/21/22 mm, predĺženie - 150 mm, predĺženie - 250 mm, adaptér 3/8" štvorhran --> 1/4" štvorhran, adaptér 3/8" štvorhran --> 1/2" štvorhran, otočný čap 3/8", adaptér 3/8" štvorhran --> 1/4" Hex, Pena 417x177 mm | | | 4932493390 | 4058546482619 |
| Náhradná pena pre 3/8" priem. hlavice STD. Rozmer 417x177 mm | 1 | 1 | 4932493387 | 4058546482589 |
| Náhradná pena pre 3/8" priem. hlavice, dlhé. Rozmer 417x177 mm | 1 | 1 | 4932493389 | 4058546482602 |



Penové vložky s 1/2" priemyselnými hlavicami SHOCKWAVE™ IMPACT DUTY

| Charakteristika produktu | Množstvo v baliku | Objednávacie množstvo | Obj.č. | EAN kód |
|---|-------------------|-----------------------|------------|---------------|
| Penová vložka: 1/2" Priem. hlavice, STD (32 ks) | 32 | 1 | | |
| SHOCKWAVE™ IMPACT DUTY 1/2" STD priem. hlavice: 8/9/10/11/12/13/14/15/16/17/18/19/20/21/22/23/24/25/26/27/28/29/30/32 mm, Sada pre automobilový priemysel 1/2": 17/19/21 mm, predĺženie - 150 mm, predĺženie - 250 mm, adaptér 1/2" štvorhran --> 3/8" štvorhran, adaptér 1/2" štvorhran --> 3/4" štvorhran, 1/2" otočný čap, Pena s plastovým základom 417x536 mm | | | 4932493392 | 4058546482633 |
| Penová vložka: 1/2" Priem. hlavice, dlhé (34 ks) | 34 | 1 | | |
| SHOCKWAVE™ IMPACT DUTY 1/2" priem. hlavice, dlhé: 8/9/10/11/12/13/14/15/16/17/18/19/20/21/22/23/24/25/26/27/28/29/30/32/33/36 mm, Sada pre automobilový priemysel 1/2": 17/19/21 mm, predĺženie - 150 mm, predĺženie - 250 mm, adaptér 1/2" štvorhran --> 3/8" štvorhran, adaptér 1/2" štvorhran --> 3/4" štvorhran, 1/2" otočný čap, Pena s plastovou základňou 417x536 mm | | | 4932493394 | 4058546482657 |
| Náhradná pena s plastovou základňou pre 1/2" priem. hlavice STD. Rozmer 417x536 mm | 1 | 1 | 4932493391 | 4058546482626 |
| Náhradná pena s plastovou základňou pre 1/2" priem. hlavice, dlhé. Rozmer 417x536 mm | 1 | 1 | 4932493393 | 4058546482640 |

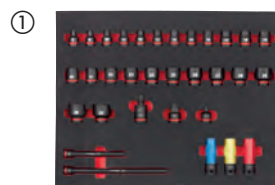

Penové vložky s 3/4" priemyselnými hlavicami SHOCKWAVE™ IMPACT DUTY

| Charakteristika produktu | Množstvo v balíku | Objednávacie množstvo | Obj.č. | EAN kód |
|---|-------------------|-----------------------|------------|---------------|
| Penová vložka: 3/4" Priem. hlavice, STD (12 ks) | 12 | 1 | | |
| ① SHOCKWAVE™ IMPACT DUTY 3/4" STD priem. hlavice: 22/24/27/30/32/33/36 mm, predĺženie 150 mm, predĺženie 250 mm, adaptér 3/4" štvorhran --> 1/2" štvorhran, 3/4" otočný čap, adaptér 3/4" štvorhran --> 1" štvorhran, Pena s plastovou základňou 417x355 mm | | | 4932493396 | 4058546482671 |
| Penová vložka: 3/4" Priem. hlavice, dlhé, 1-12 ks | 12 | 1 | | |
| ② SHOCKWAVE™ IMPACT DUTY 3/4" priem. hlavice: 22/24/27/30/32/33/36 mm, predĺženie 150 mm, predĺženie 250 mm, adaptér 3/4" štvorhran --> 1/2" štvorhran, 3/4" otočný čap, adaptér 3/4" štvorhran --> 1" štvorhran, pena s plastovou základňou 417x355 mm | | | 4932493398 | 4058546482695 |
| Náhradná pena s plastovou základňou pre 3/4" priem. hlavice STD. Rozmer 417x355 mm | 1 | 1 | 4932493395 | 4058546482664 |
| Náhradná pena s plastovou základňou pre 3/4" priem. hlavice, dlhé. Rozmer 417x355 mm | 1 | 1 | 4932493397 | 4058546482688 |



Prázdne penové vložky

NOVÉ

- Vysoká hustota peny zlepšuje robustnosť a odolnosť proti oderu
- Rýchla a ľahká identifikácia nástrojov a príslušenstva vďaka červenému pozadiu
- Laserom vyrezávaná pena na maximalizáciu priestoru v ocelovom úložnom systéme s rozmerom 46"
- Ideálne na uskladnenie ďalších zásuviek, príslušenstva, mincí, skrutiek a iných malých dielov

| Charakteristika produktu | Rozmery (mm) | Množstvo v balíku | Objednávacie množstvo | Obj.č. | EAN kód |
|--|-----------------|-------------------|-----------------------|------------|---------------|
| ① Malá penová vložka pre ocelový skladovací systém s rozmerom 46"/117 cm | 45 x 178.5 x 78 | 1 | 1 | 4932492389 | 4058546417567 |
| ② Veľká výplň pre ocelový skladovací systém s rozmerom 46" | 45 x 536 x 78 | 1 | 1 | 4932492390 | 4058546417574 |
| ③ PENOVÁ VLOŽKA PRE 46" OCELOVÚ SKRIŇU SO ŠÍRKOU 165 MM | 45 x 165 x 496 | 1 | 1 | 4932493635 | 4058546485061 |
| ④ PENOVÁ VLOŽKA PRE 46" OCELOVÚ SKRIŇU SO ŠÍRKOU 115 MM | 45 x 115 x 496 | 1 | 1 | 4932493636 | 4058546485078 |

①

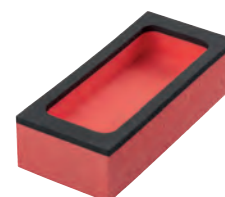

②



③

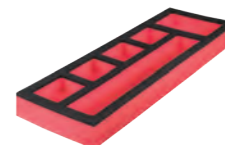

④

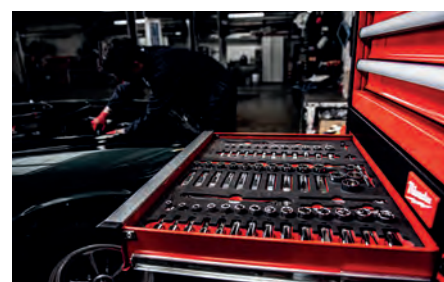
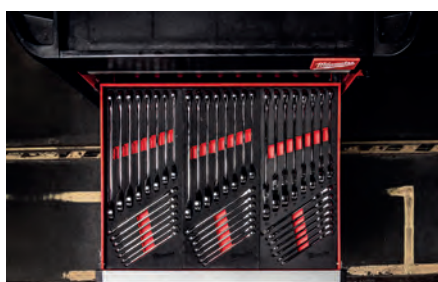

PACKOUT™

**NAJVŠESTRANNEJŠÍ
A NAJODOLNEJŠÍ**
MODULÁRNÝ SYSTÉM SKLADOVANIA



NA STAVBE



V PREPRAVE



V DIELNI



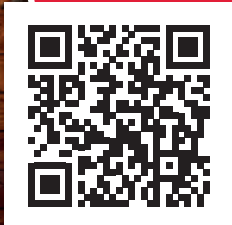

**OSKENUJTE A
ZOSTAVTE SI
VLASTNÚ SADU
PACKOUT™**

PACKOUT[™] 3-dielna sada kufrov

- 1 x PACKOUT[™] kufor na kolieskach
- 1 x PACKOUT[™] veľký kufor
- 1 x PACKOUT[™] kufor



| Obsahuje | Množstvo v balíku | Objednávacie množstvo | Obj.č. | EAN kód |
|---|-------------------|-----------------------|------------|---------------|
| 1 x PACKOUT [™] kufor na kolieskach, 1 x PACKOUT [™] veľký kufor, 1 x PACKOUT [™] kufor | 3 | 1 | 4932464244 | 4058546221898 |



PACKOUT[™] Prepravná sada

- Obsahuje PACKOUT[™] nastaviteľnú pracovnú plochu, PACKOUT[™] box s 2 zásuvkami, PACKOUT[™] box s 3 zásuvkami a PACKOUT[™] vozík.
- Jednoduchý pohyb po pracovisku.
- Nástroje je vždy po ruke.
- Súčasť modulárneho skladovacieho systému PACKOUT[™]

| Charakteristika produktu | Rozmery (mm) | Množstvo v balíku | Objednávacie množstvo | Obj.č. | EAN kód |
|-------------------------------------|-----------------|-------------------|-----------------------|------------|---------------|
| PACKOUT [™] Prepravná sada | 972 x 620 x 480 | 4 | 1 | 4932492892 | 4058546477639 |



Štartovacia sada PACKOUT™

- 1 x PACKOUT™ vozík na kolieskach
- 1 x PACKOUT™ box na náradie s 2 zásuvkami
- 1x PACKOUT™ štíhly organizér



| Charakteristika produktu | Množstvo v balíku | Objednávacie množstvo | Obj.č. | EAN kód |
|--|-------------------|-----------------------|------------|---------------|
| Štartovacia sada PACKOUT™ 1 x PACKOUT™ box na vozík, 1 x PACKOUT™ 2-zásuvkový box na náradie, 1 x PACKOUT™ tenký organizér | 3 | 1 | 4932479957 | 4058546377519 |

PACKOUT™ box na kolieskach

- Súčasť modálneho úložného systému PACKOUT™.
- Vyrobené z polymérov odolných proti nárazom pre zabezpečenie odolnosti na mieste práce.
- Nosnosť 113 kg.
- Nastaviteľná rúčka priemyselnej kvality.
- 9" kolieska na jazdu po každom povrchu.
- Trieda ochrany pred poveternostnými podmienkami IP65 – ochrana pred zrážkami a prachom na mieste práce.
- Rohy vystužené kovovými prvkami.
- Zámky vystužené kovovými prvkami.
- Vo vnútri sú vložky organizéra.
- Miesto na namontovanie ONE-KEY™ TICK™



| Charakteristika produktu | Rozmery (mm) | Množstvo v balíku | Objednávacie množstvo | Obj.č. | EAN kód |
|----------------------------|-----------------|-------------------|-----------------------|------------|---------------|
| Box na kolieskach PACKOUT™ | 650 x 561 x 472 | 1 | 1 | 4932464078 | 4058546220235 |



Vozík s 2 kolieskami PACKOUT™

- 2 integrované montážne miesta PACKOUT™ pre ďalšie možnosti ukladania.
- Integrovaný držiak pre dlhšie náradie, napríklad vodováhy.
- Nosnosť 180 kg.
- 25 cm vstavané kolesá ľahko prechádzajú dverami.
- Skladacia základná doska pre ľahké skladovanie.
- Súčasť modulárneho úložného systému PACKOUT™.
- Vyrobené z nárazuvzdorných polymérov pre odolnosť na pracovisku.

| Charakteristika produktu | Rozmery (mm) | Množstvo v baliku | Objednávacie množstvo | Obj.č. | EAN kód |
|-------------------------------|------------------|-------------------|-----------------------|------------|---------------|
| Vozík s 2 kolieskami PACKOUT™ | 290 x 1200 x 510 | 1 | 1 | 4932472131 | 4058546325275 |



Pojazdný box na náradie PACKOUT™

- Dual Stack Top umožňuje prepravu 2 boxov PACKOUT™ na pracovné miesto.
- 23 cm terénne kolesá pre ľahké prejazdy po nerovnom teréne na stavenisku.
- Priemyselná predĺžovacia rukoveť utiahne až 113 kg.
- Ochranné tesnenie pomáha chrániť náradie pred poškodením, vodou a nečistotami na pracovisku.
- Extra veľký úložný priestor pre veľké náradie a potrebné pracovné materiály.
- Vyrobené z nárazuvzdorných polymérov pre odolnosť na pracovisku.
- Súčasť modulárneho skladovacieho systému PACKOUT™.

| Charakteristika produktu | Rozmery (mm) | Množstvo v baliku | Objednávacie množstvo | Obj.č. | EAN kód |
|----------------------------------|-----------------|-------------------|-----------------------|------------|---------------|
| Pojazdný box na náradie PACKOUT™ | 401 x 965 x 609 | 1 | 1 | 4932478161 | 4058546340940 |



PACKOUT™ vozík

- Nosnosť 113 kg
- Konštrukcia kolies umožňuje pohodlné manévrovanie vo všetkých smeroch
- Obsahuje 1 blokovaciu brzdú a 2 bočné zámky pre zastavenie vozíka a jednoduché pripojenie kufrov a tašiek PACKOUT™
- Súčasť modulárneho systému PACKOUT™



| Charakteristika produktu | Rozmery (mm) | Množstvo v balíku | Objednávacie množstvo | Obj.č. | EAN kód |
|--------------------------|-----------------|-------------------|-----------------------|------------|---------------|
| PACKOUT™ vozík | 193 x 620 x 480 | 1 | 1 | 4932471068 | 4058546286965 |



PACKOUT™ kufre

- Súčasť modulárneho úložného systému PACKOUT™.
- Vyrobené z polymérov odolných voči nárazom pre zabezpečenie odolnosti na pracovisku.
- Trieda ochrany pred poveternosnými podmienkami IP65 – ochrana pred zrážkami a prachom na pracovisku.
- Rohy vystužené kovovými prvkami.
- Zámky vystužené kovovými prvkami.
- Vo vnútri sú vložky organizéra.
- Miesto na namontovanie ONE-KEY™ TICK™.
- Kovová vystužená horná rukoväť pre ľahšie nosenie (len na veľkom kufri).



| Charakteristika produktu | Rozmery (mm) | Množstvo v balíku | Objednávacie množstvo | Obj.č. | EAN kód |
|--------------------------|-----------------|-------------------|-----------------------|------------|---------------|
| ① Kufor PACKOUT™ - veľký | 282 x 561 x 411 | 1 | 1 | 4932464079 | 4058546220242 |
| ② PACKOUT™ kufor | 165 x 561 x 411 | 1 | 1 | 4932464080 | 4058546220259 |



PACKOUT™ XL box na náradie

- Extra úložná kapacita pre veľké elektrické náradie, ako sú pásové píly, uhlové brúsky a kladivá
- Maximálna hmotnosť je 45 kg
- Časť modulárneho skladovacieho systému PACKOUT™
- Konštrukcia z polymérov odolných voči nárazom pre zabezpečenie odolnosti na mieste práce
- Stupeň ochrany pred poveternostnými podmienkami IP65 – ochrana pred zrážkami a špinou na mieste práce.
- Kovom posilnené rohy
- Malé priehradky vo vnútri pre menšie príslušenstvo
- Miesto na namontovanie ONE-KEY™ TICK™



| Charakteristika produktu | Rozmery (mm) | Množstvo v balíku | Objednávacie množstvo | Obj.č. | EAN kód |
|----------------------------|-----------------|-------------------|-----------------------|------------|---------------|
| PACKOUT™ XL box na náradie | 422 x 554 x 394 | 1 | 1 | 4932478162 | 4058546340957 |



PACKOUT™ box so 4 zásuvkami

NOVÉ

- Jednoduchý prístup k uloženým položkám, a to aj v prípade, že sú na nich naskladané ďalšie boxy PACKOUT™.
- Výsuvy s oceľovými guľčikovými ložiskami unesú až 11 kg hmotnosti na zásuvku.
- Rýchlo nastaviteľné rozdeľovače v každej zásuvke na úplné prispôsobenie rozloženia pre lepšiu organizáciu.
- Uzamykateľná bezpečnostná lišta zabraňuje nežiaducemu otvoreniu zásuviek počas prepravy a umožňuje uzamknutie zásuviek visiacim zámkom.
- Umožňuje uzamknúť zásuvky visiacim zámkom na ochranu pred krádežou.
- Konštrukcia z nárazuvzdorných polymérov zaisťuje odolnosť na stavenisku.
- Súčasť modulárneho skladovacieho systému PACKOUT™.



| Charakteristika produktu | Rozmery (mm) | Množstvo v balíku | Objednávacie množstvo | Obj.č. | EAN kód |
|-----------------------------|-----------------|-------------------|-----------------------|------------|---------------|
| PACKOUT™ box so 4 zásuvkami | 363 x 564 x 414 | 1 | 1 | 4932493189 | 4058546480608 |



PACKOUT™ Box s 3 zásuvkami

- PACKOUT™ box so zásuvkami umožňuje ľahký prístup k vášmu náradu aj keď je umiestnené v spodnej časti zostavy PACKOUT™.
- Oceľové guľičkové výsuvy s nosnosťou až 11 kg na zásuvku.
- Uzamykateľná bezpečnostná lišta zabraňuje nechcenému otvoreniu zásuviek počas prepravy a umožňuje uzatvorenie zásuviek visiacim zámkom.
- Každý box je dodávaný so sadou priehradok Quick-Adjust, ktoré užívateľovi umožňujú plne prispôsobiť rozloženie zásuviek pre lepšiu organizáciu.
- Kovom spevnené rohy.
- Vyrobený z nárazuvzdorných polymérov, ktoré zaručujú odolnosť na pracovisku.
- Súčasť modulárneho skladovacieho systému PACKOUT™.



| Charakteristika produktu | Rozmery (mm) | Množstvo v balíku | Objednávacie množstvo | Obj.č. | EAN kód |
|----------------------------|-----------------|-------------------|-----------------------|------------|---------------|
| PACKOUT™ box s 3 zásuvkami | 363 x 564 x 414 | 1 | 1 | 4932472130 | 4058546325268 |

PACKOUT™ box s 2 zásuvkami

- PACKOUT™ box so zásuvkami umožňuje ľahký prístup k vášmu náradu aj keď je umiestnené v spodnej časti zostavy PACKOUT™.
- Oceľové guľičkové výsuvy s nosnosťou až 11 kg na zásuvku.
- Uzamykateľná bezpečnostná lišta zabraňuje nechcenému otvoreniu zásuviek počas prepravy a umožňuje uzatvorenie zásuviek visiacim zámkom.
- Každý box je dodávaný so sadou priehradok Quick-Adjust, ktoré užívateľovi umožňujú plne prispôsobiť rozloženie zásuviek pre lepšiu organizáciu.
- Kovom spevnené rohy.
- Vyrobený z nárazuvzdorných polymérov, ktoré zaručujú odolnosť na pracovisku.
- Súčasť modulárneho skladovacieho systému PACKOUT™.



| Charakteristika produktu | Rozmery (mm) | Množstvo v balíku | Objednávacie množstvo | Obj.č. | EAN kód |
|----------------------------|-----------------|-------------------|-----------------------|------------|---------------|
| PACKOUT™ box s 2 zásuvkami | 363 x 564 x 414 | 1 | 1 | 4932472129 | 4058546325251 |

PACKOUT™ box so zásuvkami 2+1

NOVÉ

- Jednoduchý prístup k uloženým položkám, a to aj v prípade, že sú na nich uložené iné boxy PACKOUT™.
- Výsuvy s oceľovými guľičkovými ložiskami udržia až 11 kg hmotnosti na zásuvku.
- Rýchlo nastaviteľné deliace prvky v každej zásuvke na úplné prispôbenie usporiadania pre lepšiu organizáciu.
- Uzamykateľná bezpečnostná lišta zabraňuje nechcenému otvoreniu zásuviek počas prepravy.
- Umožňuje uzamknúť zásuvky visiacim zámkom na ochranu pred krádežou.
- Vyrobené z polymérov odolných voči nárazom a kovom vystužených rohov pre odolnosť na pracovisku.
- Súčasť modulárneho úložného systému PACKOUT™.



| Charakteristika produktu | Rozmery (mm) | Množstvo v balíku | Objednávacie množstvo | Obj.č. | EAN kód |
|-------------------------------|-----------------|-------------------|-----------------------|------------|---------------|
| PACKOUT™ box so zásuvkami 2+1 | 363 x 564 x 414 | 1 | 1 | 4932493190 | 4058546480615 |

PACKOUT[™] Skrinka

- Možnosť stohovania na boxoch PACKOUT[™].
- Vešia sa na nástenné montážne dosky PACKOUT[™].
- Bezpečné stohovanie a zavesenie vďaka uzamykaciemu mechanizmu na spodnej a zadnej strane.
- Predné dverka umožňujú ľahký prístup k uloženým nástrojom a predmetom vo vnútri. Dvere sa dajú zasunúť do skrinky, aby bol prístup jednoduchý a pohodlný.
- Nosnosť: 22 kg.
- Vyrobené z nárazuvzdorného materiálu.
- Súčasť modulového úložného systému PACKOUT[™].



| Charakteristika produktu | Rozmery (mm) | Množstvo v balíku | Objednávacie množstvo | Obj.č. | EAN kód |
|------------------------------|-----------------|-------------------|-----------------------|------------|---------------|
| PACKOUT [™] Skrinka | 381 x 508 x 381 | 1 | 1 | 4932480623 | 4058546409081 |

Organizér PACKOUT[™]

- Súčasť modulárneho úložného systému PACKOUT[™].
- Vyrobené z polymérov odolných voči nárazom pre zabezpečenie odolnosti na mieste práce.
- Vo vnútri sa nachádza 10 vyberateľných priehradiek, ktoré sa dajú uložiť na rôznych typoch materiálov na mieste práce, pre ľahší prístup.
- Trieda ochrany pred poveternostnými podmienkami IP65 – ochrana pred zrážkami a prachom na mieste práce.
- Po uzavretí sú priehradky izolované a tak sa ich obsah nepomieša behom prenášania



| Charakteristika produktu | Rozmery (mm) | Množstvo v balíku | Objednávacie množstvo | Obj.č. | EAN kód |
|--------------------------------|-----------------|-------------------|-----------------------|------------|---------------|
| Organizér PACKOUT [™] | 117 x 500 x 386 | 1 | 1 | 4932464082 | 4058546220273 |

PACKOUT[™] kompaktný organizér

- Súčasť modulárneho úložného systému PACKOUT[™].
- Vyrobené z polymérov odolných voči nárazom pre zabezpečenie odolnosti na mieste práce.
- Vo vnútri sa nachádza 5 vyberateľných priehradiek, ktoré sa dajú uložiť na rôznych typoch materiálov na mieste práce, pre ľahší prístup.
- Trieda ochrany pred poveternostnými podmienkami IP65 – ochrana pred zrážkami a prachom na mieste práce.
- Po uzavretí sú priehradky izolované a tak sa ich obsah nepomieša počas prenášania.



| Charakteristika produktu | Rozmery (mm) | Množstvo v balíku | Objednávacie množstvo | Obj.č. | EAN kód |
|--|-----------------|-------------------|-----------------------|------------|---------------|
| PACKOUT [™] kompaktný organizér | 117 x 249 x 386 | 1 | 1 | 4932464083 | 4058546220280 |

PACKOUT™ štíhly organizér

- Súčasť modulárneho úložného systému PACKOUT™.
- Vyrobený z nárazuvzdorných polymérov, ktoré zaručujú odolnosť na pracovisku.
- Vo vnútri sú 2 veľké priehradky a 8 malých priehradiek. Všetky priehradky sú opatrené deliacimi priečkami.
- Po uzavretí sú priehradky izolované a tak sa ich obsah nepomieša behom prenášania
- Trieda ochrany pred poveternostnými podmienkami IP65 – ochrana pred zrážkami a prachom na mieste práce.



| Charakteristika produktu | Rozmery (mm) | Množstvo v balíku | Objednávacie množstvo | Obj.č. | EAN kód |
|---------------------------|----------------|-------------------|-----------------------|------------|---------------|
| PACKOUT™ štíhly organizér | 64 x 500 x 414 | 1 | 1 | 4932471064 | 4058546286927 |

PACKOUT™ kompaktný štíhly organizér

- Súčasť modulárneho úložného systému PACKOUT™.
- Vyrobený z nárazuvzdorných polymérov, ktoré zaručujú odolnosť na pracovisku.
- Vo vnútri je 1 veľká priehradka a 4 malé priehradky. Všetky priehradky sú opatrené deliacimi priečkami.
- Po uzavretí sú priehradky izolované a tak sa ich obsah nepomieša počas prenášania.
- Trieda ochrany pred poveternostnými podmienkami IP65 – ochrana pred zrážkami a prachom na pracovisku.



| Charakteristika produktu | Rozmery (mm) | Objednávacie množstvo | Množstvo v balíku | Obj.č. | EAN kód |
|-------------------------------------|----------------|-----------------------|-------------------|------------|---------------|
| PACKOUT™ kompaktný štíhly organizér | 64 x 249 x 411 | 1 | 1 | 4932471065 | 4058546286934 |

Hlboký organizér PACKOUT™

- O 50 % vyšší ako štandardný organizér PACKOUT™ - ideálny na uskladnenie náradia, akumulátorov, nabíjačiek, väčších armatúr a ďalšieho vybavenia.
- Rozdeľovače s rýchlym nastavením umožňujú používateľom prispôbiť úložisko svojim potrebám.
- Max. nosnosť 22 kg
- Súčasť modulárneho skladovacieho systému PACKOUT™
- Vyrobené z nárazuvzdorných polymérov pre odolnosť na pracovisku.
- Hodnotenie IP 65, ochrana pred poveternostnými podmienkami, dažďom a nečistotami.



| Charakteristika produktu | Rozmery (mm) | Množstvo v balíku | Objednávacie množstvo | Obj.č. | EAN kód |
|---------------------------|-----------------|-------------------|-----------------------|------------|---------------|
| Hlboký organizér PACKOUT™ | 178 x 507 x 386 | 1 | 1 | 4932478625 | 4058546348182 |

PACKOUT[™] prepravka

- Všestranné možnosti stohovania: vertikálne a horizontálne.
- Nosnosť 22 kg.
- Veľká úložná kapacita pre všetky druhy náradia.
- Ostatné výrobky PACKOUT[™] sa dajú stohovať na vrch prepravky.
- Súčasť modulárneho úložného systému PACKOUT[™]



| Charakteristika produktu | Rozmery (mm) | Množstvo v balíku | Objednávacie množstvo | Obj.č. | EAN kód |
|--------------------------------|-----------------|-------------------|-----------------------|------------|---------------|
| PACKOUT [™] prepravka | 251 x 475 x 389 | 1 | 1 | 4932471724 | 4058546296230 |



PACKOUT[™] kompaktný box

- Ľahko regulovateľné priehradky - plne konfigurovateľná organizácia náradia a príslušenstva.
- Dostatočná úložná kapacita pre elektrické náradie, ako sú kotúčové píly, brúsky, vítačky.
- 34 kg maximálna nosnosť.
- Vyrobené z nárazuvzdorných polymérov pre odolnosť na stavenisku.
- Trieda ochrany pred poveternostnými podmienkami IP65 – ochrana pred zrážkami a prachom na mieste práce.
- Súčasť modulárneho systému PACKOUT[™]



| Charakteristika produktu | Rozmery (mm) | Množstvo v balíku | Objednávacie množstvo | Obj.č. | EAN kód |
|---|-----------------|-------------------|-----------------------|------------|---------------|
| PACKOUT [™] kompaktný box na náradie | 330 x 249 x 411 | 1 | 1 | 4932471723 | 4058546292232 |



PACKOUT™ termobox

- Dvojitá prémiová izolácia udržuje obsah chladný až 30 hodín.
- Vložka odolná proti úniku potravín IP 65 zabraňuje únikom a chráni obsah pred nečistotami a prachom.
- Integrovaný otvárač na fľaše.
- Odnímateľná priehradka pre samostatné uloženie osobných vecí, ktoré ich udrží nad hladinou ľadovej vody.
- Obsah 15 l
- Vyrobené z nárazuvzdorných polymérov pre odolnosť na stavenisku.
- Súčasť modulárneho úložného systému PACKOUT™

| Charakteristika produktu | Rozmery (mm) | Množstvo v balíku | Objednávacie množstvo | Obj.č. | EAN kód |
|--------------------------|-----------------|-------------------|-----------------------|------------|---------------|
| PACKOUT™ termobox | 330 x 249 x 411 | 1 | 1 | 4932471722 | 4058546296216 |



PACKOUT™ termobox XL

- Dvojitá prémiová izolácia udrží obsah chladný až 5 dní.
- Tesniaca vložka s krytím IP 65 pre potraviny zabraňuje úniku a chráni obsah pred úlomkami a prachom.
- 38l kapacita.
- Odnímateľný zásobník, na ukladanie osobných vecí, ktorý ich udrží nad ľadovou vodou.
- Integrovaný otvárač na fľaše.
- Skonstruované z nárazu vzdorných polymérov pre najlepšiu odolnosť na pracovisku.
- Súčasť modulárneho skladovacieho systému PACKOUT™

| Charakteristika produktu | Rozmery (mm) | Množstvo v balíku | Objednávacie množstvo | Obj.č. | EAN kód |
|--------------------------|-----------------|-------------------|-----------------------|------------|---------------|
| PACKOUT™ termobox XL | 432 x 584 x 406 | 1 | 1 | 4932478648 | 4058546348410 |



Regálový systém PACKOUT™

- Montážne lišty E-Track, pre maximálnu univerzálnosť, je možné namontovať na steny vo vozidle, obchodoch alebo garážach.
- Rýchlopínací dizajn pre jednoduchú montáž, výškové nastavenie a vybratie políc.
- Každá polica unesie až 22 kg hmotnosti.
- Kovom spevnený rám.
- Konštrukcia z nárazuvzdorných polymérov.
- Súčasť modulárneho skladovacieho systému PACKOUT™.



| Charakteristika produktu | Rozmery (mm) | Množstvo v balíku | Objednávacie množstvo | Obj.č. | EAN kód |
|--|-----------------|-------------------|-----------------------|------------|---------------|
| ① Montážny systém PACKOUT™ (2 police + E-track) | 508 x 546 x 447 | 4 | 1 | 4932472127 | 4058546325237 |
| ② Montážny systém PACKOUT™ - polica | 99 x 533 x 422 | 1 | 1 | 4932478711 | 4058546349042 |
| ③ Vertikálne kovové lišty e-track 50 cm PACKOUT™ | 25 x 90 x 508 | 2 | 1 | 4932478996 | 4058546362782 |



PACKOUT™ montážna doska

- Multiple mounting configurations.
- Turn PACKOUT™ into stationary shop storage.
- Connects to all MILWAUKEE® PACKOUT™ modular storage.
- Constructed with impact resistant polymers for highest durability.
- Metal reinforced mounting points for carrying high weights.
- Organise your shop together with PACKOUT™ boxes and wall accessories.

| Charakteristika produktu | Rozmery (mm) | Množstvo v balíku | Objednávacie množstvo | Obj.č. | EAN kód |
|-------------------------------------|----------------|-------------------|-----------------------|------------|---------------|
| ① PACKOUT™ montážna doska | 28 x 594 x 467 | 1 | 1 | 4932471638 | 4058546295370 |
| ② PACKOUT™ kompaktná montážna doska | 25 x 254 x 508 | 1 | 1 | 4932480621 | 4058546409067 |
| ③ PACKOUT™ XL montážna doska | 25 x 762 x 508 | 1 | 1 | 4932480622 | 4058546409074 |



Nastaviteľná pracovná plocha PACKOUT™

- Vrchná doska z preglejky námornej kvality poskytuje hladký povrch pre ľahké montážne práce, písanie, skicovanie alebo prácu na notebooku.
- Povrch pripravený na upínanie umožňuje ľahké pripevnenie bežných pracovných materiálov a väčších nástrojov na hornú stranu stohu PACKOUT™.
- Nosnosť 22 kg.
- Súčasť modulárneho úložného systému PACKOUT™.
- Vyrobené z nárazuvzdorných polymérov pre odolnosť na pracovisku.



| Charakteristika produktu | Rozmery (mm) | Množstvo v balíku | Objednávacie množstvo | Obj.č. | EAN kód |
|---------------------------------------|----------------|-------------------|-----------------------|------------|---------------|
| Nastaviteľná pracovná plocha PACKOUT™ | 53 x 607 x 389 | 1 | 4 | 4932472128 | 4058546325244 |

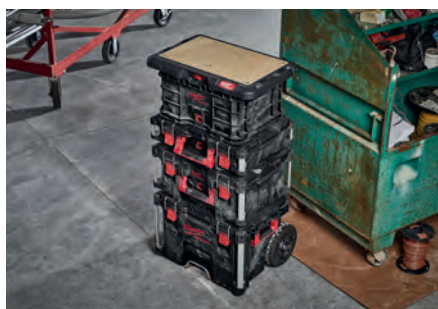

PACKOUT™ priehradka na náradie

- Flexibilná, dodatočná organizácia
- Všestranná kompatibilita s komponentmi PACKOUT™: pripojte alebo vložte prepravky PACKOUT™
- Vojde sa do: PACKOUT™ veľkého boxu, PACKOUT™ boxu na kolieskach, PACKOUT™ XL boxu na náradie, PACKOUT™ pojazdného boxu na náradie.
- Horná rukoväť umožňuje jednoduché prenášanie.
- Obsahuje Quick-Adjust nastaviteľné prepážky pre vlastné rozvrhnutie úložiska.
- Nosnosť 11 kg
- Súčasť modulárneho skladovacieho systému PACKOUT™



| Charakteristika produktu | Rozmery (mm) | Množstvo v balíku | Objednávacie množstvo | Obj.č. | EAN kód |
|--------------------------------|-----------------|-------------------|-----------------------|------------|---------------|
| PACKOUT™ priehradka na náradie | 127 x 503 x 297 | 1 | 1 | 4932480625 | 4058546409104 |

PACKOUT™ prepážka k prepravke

- Rozdeľte prepravku PACKOUT™ na viac úložných priestorov
- Vďaka tvaru prepážky sa dajú na prepravku pripevniť prvky PACKOUT™ polovičnej šírky
- Montážne otvory pre uchytanie nabíjačiek a ďalších predmetov
- Súčasť modulárneho skladovacieho systému PACKOUT™



| Charakteristika produktu | Rozmery (mm) | Množstvo v balíku | Objednávacie množstvo | Obj.č. | EAN kód |
|-------------------------------|----------------|-------------------|-----------------------|------------|---------------|
| PACKOUT™ prepážka k prepravke | 234 x 330 x 94 | 1 | 1 | 4932480624 | 4058546409098 |

PACKOUT[™] adaptér na HD kufre

- Adaptér pre systém kufrov radu PACKOUT[™]
- Sedí na vrch PACKOUT[™] boxov.
- Umožňuje prenášať ťažké boxy na vrchu PACKOUT[™] boxov pre najuniverzálnejšie úložné riešenie.
- Vyrobené z nárazuvzdorného materiálu.



| Popis | Rozmery (mm) | Množstvo v balíku | Objednávacie množstvo | Obj.č. | EAN kód |
|--|-----------------|-------------------|-----------------------|------------|---------------|
| PACKOUT [™] adaptér na HD kufre | 117 x 500 x 386 | 1 | 1 | 4932464081 | 4058546220266 |

PACKOUT[™] penové vložky

- Plne prispôsobiteľné - penová vložka vám umožňuje plne prispôbiť úložný priestor vyrezaním vlastných priestorov na bezpečné uloženie a ochranu vašich nástrojov.
- Odolná konštrukcia poskytuje zvýšenú ochranu náradia
- Optimalizované úložisko - umožňuje ľahký prístup k náradiu.
- 4932471428: Navrhnuté tak, aby sa zmestili do dvoch boxov PACKOUT[™] (4932464080) a veľkého boxu (4932464079).
- 4932464078 Navrhnuté tak, aby sa zmestil do PACKOUT[™] boxu na kolieskách (4932464078)



| Charakteristika produktu | Množstvo v balíku | Objednávacie množstvo | Obj.č. | EAN kód |
|--|-------------------|-----------------------|------------|---------------|
| PACKOUT [™] penové vložky | 2 | 1 | 4932471428 | 4058546290566 |
| PACKOUT [™] penová vložka do pojazdného vozíka | 1 | 1 | 4932471927 | 4058546298265 |
| Penová vložka do zásuvkových boxov na náradie PACKOUT [™] | 2 | 1 | 4932479157 | 4058546369514 |



Tenká penová vložka pre PACKOUT[™] boxy na náradie so zásuvkami

NOVÉ

- Plne prispôsobiteľné - penová vložka umožňuje plne prispôbiť úložný priestor vyrezaním vlastných tvarov na bezpečné uloženie a ochranu nástrojov.
- Prispôbte si penovú vložku v 4 jednoduchých krokoch:
- 1. Obkreslite tvar výrobku pomocou značkovača INKZALL[™].
- 2. Na vyrezanie obrysu použite zacvakávací nôž.
- 3. Odlúpnite vrstvy peny do požadovanej hĺbky.
- 4. Umiestnite nástroj do penovej vložky.
- Produkt č. 4932493993 obsahuje 2 kusy peny. 1 kus peny sa hodí na výšku zásuviek 4-zásuvkového boxu na náradie (4932493189) a úzkej zásuvky Boxu na náradie so zásuvkami 2+1 (4932493190); 2 kusy peny sa hodia na výšku veľkej zásuvky Boxu na náradie so zásuvkami 2+1



| Charakteristika produktu | Rozmery (mm) | Množstvo v balíku | Objednávacie množstvo | Obj.č. | EAN kód |
|---|----------------|-------------------|-----------------------|------------|---------------|
| Tenká penová vložka pre PACKOUT [™] boxy na náradie so zásuvkami | 91 x 414 x 318 | 2 | 1 | 4932493993 | 4058546511531 |

Priehradky PACKOUT™

- Odnímateľné priehradky pre organizéry a boxy PACKOUT™
- Obj.č. 4932478298 priehradka navrhnutá pre PACKOUT™ pojazdný box 4932464078 a veľký box 4932464079
- Obj.č. 4932478299 sada priehradiek navrhnutá pre PACKOUT™ box 4932464080
- Obj.č. 4932478300 sada priehradiek navrhnutá pre PACKOUT™ organizér 4932464082 a kompaktný organizér 4932464083
- Obj.č. 4932478301 sada priehradiek navrhnutá pre PACKOUT™ štíhly organizér štíhly organizér a kompaktný štíhly organizér 4932471065

| Charakteristika produktu | Množstvo v balíku | Objednávacie množstvo | Obj.č. | EAN kód |
|---|-------------------|-----------------------|-------------------|---------------|
| ① Priehradka pre PACKOUT™ pojazdný box a veľký box | 1 | 1 | 4932478298 | 4058546344757 |
| ② Sada priehradok pre PACKOUT™ box | 4 | 1 | 4932478299 | 4058546344764 |
| ③ Sada odnímateľných priehradok pre PACKOUT™ organizér a kompaktný organizér | 5 | 1 | 4932478301 | 4058546344788 |
| ④ Sada priehradok pre PACKOUT™ štíhly organizér štíhly organizér a kompaktný štíhly organizér | 5 | 1 | 4932478300 | 4058546344771 |
| ⑤ Sada priehradok do boxu na náradie PACKOUT™ s 3 zásuvkami | 8 | 1 | 4932479104 | 4058546368982 |
| ⑥ Sada priehradok do boxu na náradie PACKOUT™ s 2 zásuvkami | 8 | 1 | 4932479105 | 4058546368999 |

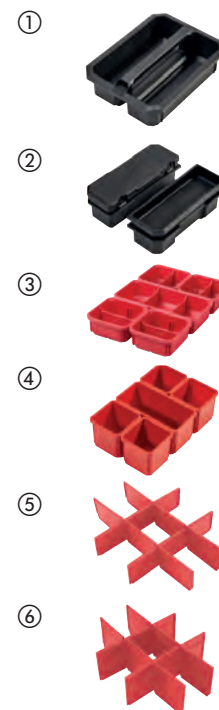

Sada kľúčov a klieští MAX BITE™ v penovej vložke PACKOUT™

NOVÉ

- Rukoväť s otvoreným kľúčom MAX BITE™ obmedzuje zaoblenie a prešmykovanie
- Zaoblená rukoväť typu I-Beam zaručuje komfortný úchop
- Atramentové štítky pre lepšiu viditeľnosť
- Kliešte na vodné čerpadlo s čeľuťami s drážkou v tvare písmena V s profilom pre pevnejšie uchopenie, presnejšie nasadenie a zníženie prešmykovania.
- Presne opracovaný kĺb pre maximálny prenos sily s optimálnym pákovým efektom pre ľahkú prácu bez námahy.
- Dokonale zapadnú do PACKOUT™ boxu so zásuvkami.
- Laserom rezaná vysokokvalitná pena pre dokonalé uloženie náradia



| Charakteristika produktu | Množstvo v balíku | Objednávacie množstvo | Obj.č. | EAN kód |
|---|-------------------|-----------------------|-------------------|---------------|
| Sada klieští a kľúčov MAX BITE™ v penovej vložke PACKOUT™ - 19 ks | 19 | 1 | 4932493339 | 4058546482107 |

8mm, 9mm, 10mm, 11mm, 12mm, 13mm, 14mm, 15mm, 16mm, 17mm, 18mm, 19mm, 20mm, 21mm a 22mm kombinovaný kľúč; 205mmdlhé kliešte, 160mmbočné štiepacie kliešte, 180mmkliešte na vodné čerpadlá, 150mmnastaviteľný kľúč

PENOVÁ VLOŽKA PACKOUT™ - ELEKTRIKÁRSKA SADA 10 KS

NOVÉ

- Testované na 10 000 voltov a garantované na 1 000 voltov.
- Optimálny pákový efekt pre jednoduchú prácu bez námahy.
- Až o 60 % nižšia spotreba energie pri rezaní.
- Tenký izolovaný povlak pre elektrické aplikácie v stiesnených priestoroch.
- Rukoväť Tri-Lobe pre maximálny krútiaci moment pri otáčaní.
- Rukoväť proti odkotúľaniu.
- Prémiová pena pre dlhšiu životnosť, laserom vyrezávané veľkosti pre jednoduchú a rýchlu identifikáciu a červená farba na pozadí pre rýchlu identifikáciu chýbajúceho náradia.



| Charakteristika produktu | Množstvo v balíku | Objednávacie množstvo | Obj.č. | EAN kód |
|--------------------------|-------------------|-----------------------|--------|---------|
|--------------------------|-------------------|-----------------------|--------|---------|

| | | | | |
|---|----|---|------------|---------------|
| PENOVÁ VLOŽKA PACKOUT™ - ELEKTRIKÁRSKA SADA 10 KS | 10 | 1 | 4932493637 | 4058546485085 |
|---|----|---|------------|---------------|

VDE Odizolovacie kliešte 160 mm (4932464573); VDE Dlhé zagulené kliešte (4932464564); VDE Bočné štiepacie kliešte 160 mm (4932464567); VDE Kombinované kliešte 180 mm (4932464572); TRILOBE VDE skrutkovač s trojhrannou rukoväťou 0,5 X 3 X 100 (4932478713); Skúšačka napätia (4932478719); TRI-LOBE VDE skrutkovač PZ 1x80 mm (4932478725); PZ 2x100 mm (4932478726); TRI-LOBE VDE skrutkovač s trojhrannou rukoväťou 0,8 X 4 X 100 (4932478715); 1,0 X 5,5 X 125 (4932478716)

PENOVÁ VLOŽKA PACKOUT™ - SKRUTKOVAČE A KLIESTE 10 KS

NOVÉ

- Ergonomická trojramenná rukoväť s vysokým krútiacim momentom je optimalizovaná pre maximálne pohodlie používateľa a ideálna pre aplikácie s vysokým krútiacim momentom.
- Permanentná vizuálna identifikácia skrutkovača umožňuje používateľom ľahko identifikovať správny typ skrutkovača z viacerých orientácií.
- Tvrdené magnetické hroty poskytujú maximálnu odolnosť a zachovanie spojovacieho materiálu.
- Maximálny prenos sily pre optimálny pákový efekt na ľahkú prácu bez námahy.
- Dizajn hlavice Soft Touch vďaka zaobleným hranám zabraňuje poraneniam rúk.
- Prvotriedna pena pre dlhšiu životnosť, laserom vyrezané veľkosti pre jednoduchú a rýchlu identifikáciu veľkosti a červené pozadie pre rýchlu identifikáciu chýbajúcich nástrojov.



| Charakteristika produktu | Množstvo v balíku | Objednávacie množstvo | Obj.č. | EAN kód |
|--------------------------|-------------------|-----------------------|--------|---------|
|--------------------------|-------------------|-----------------------|--------|---------|

| | | | | |
|--|----|---|------------|---------------|
| PENOVÁ VLOŽKA PACKOUT™ - SKRUTKOVAČE A KLIESTE 10 KS | 10 | 1 | 4932493638 | 4058546485092 |
|--|----|---|------------|---------------|

Nastaviteľné kliešte na vodné čerpadlá 25 0mm (4932492459); Kombinované kliešte 180 mm (4932492462); Dlhé kliešte 205 mm (4932492465); Bočné štiepacie kliešte 160 mm (4932492463); TRI-LOBE skrutkovač PZ1 x 100 (4932471791); PZ2 x 125 (4932471793); TRI-LOBE skrutkovač SL 0.5x3x75 (4932471775); SL 0.8x4x100 (4932471778); SL 1.0x5.5x125 (4932471779); SL 1.2x6.5x125 (4932471781)

PENOVÁ VLOŽKA PACKOUT™ - SADA PRE INŠTALATÉROV 8 KS

NOVÉ

- Kliešte na vodné čerpadlá: dvojité ozubené čeluste pre maximálny úchop a indukčne tvrdené zuby so samosvorným ozubením.
- Kliešte: indukčne kalené ostrie pre najdlhšiu životnosť.
- Pílka na železo: beznástrojová výmena čepele pre až 10x rýchlejšiu výmenu čepele.
- Mini štiepačka na medené rúrky: chrómové valčeky pre zvýšenú odolnosť a predĺžený výkon.
- Prémiová pena na dlhšiu životnosť, laserom vyrezané veľkosti na jednoduchú a rýchlu identifikáciu veľkosti a červené pozadie na rýchlu identifikáciu chýbajúcich nástrojov.



| Charakteristika produktu | Množstvo v balíku | Objednávacie množstvo | Obj.č. | EAN kód |
|---|-------------------|-----------------------|------------|---------------|
| PENOVÁ VLOŽKA PACKOUT™ - SADA PRE INŠTALATÉROV 8 KS | 8 | 1 | 4932493639 | 4058546485108 |

Nastaviteľné kliešte na vodné čerpadlá 250 mm (4932492459); Dlhé kliešte 205 mm (4932492465); Bočné štiepacie kliešte 160 mm (4932492463); Vystružovacie pero (48224255); Torpédová kompaktná vodováha (4932472122); Kompaktná pílika na kov (48220012); Rezačka na medené rúry 42 mm (48229252); Mini rezačka na medené rúry 22 mm (48229258)

PENOVÁ VLOŽKA PACKOUT™ - SADA S 3/8" RAČŇOU, NÁSTRČNÝMI KLÚČMI A RAČŇOVÝMI KLÚČMI 55 KS

NOVÉ

- Račňový mechanizmus s 90 zubami a 4° oblúkovým výkyvom (viac práce v stiesnených priestoroch).
- Nástrčné hlavice ponúkajú štyri ploché strany na ochranu proti pretáčaniu, pohotovosť kľúča a lepšie uchopenie pri ručnom uťahovaní.
- Račňa ponúka 2,5° oblúkový výkyv a počet 144 zubov pre lepšiu funkčnosť v stiesnených priestoroch.
- Kľúče ponúkajú otvorenú rukoväť MAXBITE™ s až o 25 % väčším krútiacim momentom a lepším uchopením zaoblených skrutiek.
- Skladacie šesťhranné a torxové kľúče umožňujú jednoduchý prístup a riešenie skladovania.
- Ergonomická rukoväť poskytuje pohodlné a bezpečné uchopenie.
- Prvotriedna pena pre dlhšiu životnosť, laserom vyrezané veľkosti pre jednoduchú a rýchlu identifikáciu veľkosti a červené pozadie pre rýchlu identifikáciu chýbajúcich nástrojov.



| Charakteristika produktu | Množstvo v balíku | Objednávacie množstvo | Obj.č. | EAN kód |
|---|-------------------|-----------------------|------------|---------------|
| PENOVÁ VLOŽKA PACKOUT™ - SADA S 3/8" RAČŇOU, NÁSTRČNÝMI KLÚČMI A RAČŇOVÝMI KLÚČMI 55 KS | 55 | 1 | 4932493640 | 4058546485115 |

Metrická sada 3/8" priem. hlavíc s račňou Metric 3/8" - 32 ks (4932464945); MAX BITE™ Sada kombinovaných metrických račňových kľúčov s metrickými mierami - 7 ks (4932464993); Sada skladacích imbusových kľúčov s metrickými mierami - 8 ks (4932480978); Sada skladacích kľúčov Torx - 8 ks (4932480979)

PENOVÁ VLOŽKA PACKOUT™ - SADA PRE DREVOOBRÁBANIE 6 KS

NOVÉ

- Celokovové jadro pre maximálnu odolnosť.
- Kovový koncový uzáver pre dlhšiu životnosť rukoväti.
- Rukoväť SHOCKSHIELD™ znižuje vibrácie v špičke, pomáha znižovať únavu a poskytuje najlepšiu odolnosť rukoväti vo svojej triede.
- Prémiová pena pre dlhšiu životnosť, laserom vyrezávané veľkosti pre jednoduchú a rýchlu identifikáciu a červená farba na pozadí pre rýchlu identifikáciu chýbajúceho náradia.



| Charakteristika produktu | Množstvo v balíku | Objednávacie množstvo | Obj.č. | EAN kód |
|---|-------------------|-----------------------|------------|---------------|
| PENOVÁ VLOŽKA PACKOUT™ - SADA PRE DREVOOBRÁBANIE 6 KS | 6 | 1 | 4932493641 | 4058546485122 |

1/4" dláto so skosenou hranou (4932479892); 1/2" dláto so skosenou hranou (4932479893); 3/4" dláto so skosenou hranou (4932479894); 1" dláto so skosenou hranou (4932479895); 10-palcový vytrhávač (4932478252); oceleové kladivo s trhacími čelustami 16oz/450g (4932478653).

PENOVÁ VLOŽKA PACKOUT[™] - SADA NA REZANIE A MERANIE 4 KS

NOVÉ

- Možnosť 10x rýchlejšej výmeny pílových listov bez použitia náradia.
- Až 4x odolnejší kovový zámok na karabíne pre najdlhšiu životnosť.
- Meter s povrchovou úpravou proti roztrhnutiu na počiatočných 15 cm čepele umožňuje najvyššiu odolnosť.
- Prémiová pena pre dlhšiu životnosť, laserom vyrezávané veľkosti pre jednoduchú a rýchlu identifikáciu a červená farba na pozadí pre rýchlu identifikáciu chýbajúceho náradia.



| Charakteristika produktu | Množstvo v balíku | Objednávacie množstvo | Obj.č. | EAN kód |
|---|-------------------|-----------------------|------------|---------------|
| PENOVÁ VLOŽKA PACKOUT [™] - SADA NA REZANIE A MERANIE 4 KS | 4 | 1 | 4932493642 | 4058546485139 |
| Pílka na železo 300 mm (48220050); Odlamovací nôž 18 mm (48221961); Magnetický zvinovací meter 5/27 (4932464599); Značkovač INKZALL [™] čierny (48223100). | | | | |

PENOVÁ VLOŽKA PACKOUT[™] - SADA KLIESTÍ 8 KS

NOVÉ

- Maximálny prenos sily pre optimálny pákový efekt pre jednoduchú prácu bez námahy.
- Hlavica s mäkkým povrchom a zaoblenými hranami zabraňuje poraneniu rúk.
- Dvojitá ozubená čeľusť pre maximálnu príľnavosť a indukčne tvrdené zuby so samosvorným vrúbkovaním.
- Zakrivené spoje umožňujú väčšiu uchopovaciu kapacitu.
- Prémiová pena pre dlhšiu životnosť, laserom vyrezávané veľkosti pre jednoduchú a rýchlu identifikáciu a červená farba na pozadí pre rýchlu identifikáciu chýbajúceho náradia.



| Charakteristika produktu | Množstvo v balíku | Objednávacie množstvo | Obj.č. | EAN kód |
|---|-------------------|-----------------------|------------|---------------|
| PENOVÁ VLOŽKA PACKOUT [™] - SADA KLIESTÍ 8 KS | 8 | 1 | 4932493643 | 4058546485146 |
| Nastaviteľné kliešte na vodné čerpadlá 180 mm (4932492458); Nastaviteľné kliešte na vodné čerpadlá 250 mm (4932492459); Nastaviteľné kliešte na vodné čerpadlá 300 mm (4932492460); Kombinované kliešte 165 mm (4932492461); Kombinované kliešte 180 mm (4932492462); Kliešte s dlhým nosom 205 mm (4932492465); Diagonálne štiepacie kliešte 160 mm (4932492463); Diagonálne štiepacie kliešte HD 200 mm (4932492464). | | | | |

PENOVÁ VLOŽKA PACKOUT[™] - MIKROSKRUTKOVAČE 17 KS

NOVÉ

- Celokovové jadro je až 4-násobne pevnejšie pre odolnosť na stavenisku.
- Dlhšie stopky pre lepšiu viditeľnosť a dosah.
- Zadné kryty otočné o 360° pre väčšiu kontrolu.
- Presne opracované hroty bitov ponúkajú bezpečné uchytienie a najdlhšiu životnosť.
- Chrómované stopky zvyšujú životnosť nástroja znížením korózie.
- Prvotriedna pena pre dlhšiu životnosť, laserom vyrezané veľkosti pre jednoduchú a rýchlu identifikáciu veľkosti a červené pozadie pre rýchlu identifikáciu chýbajúcich nástrojov.



| Charakteristika produktu | Množstvo v balíku | Objednávacie množstvo | Obj.č. | EAN kód |
|---|-------------------|-----------------------|------------|---------------|
| PENOVÁ VLOŽKA PACKOUT [™] - MIKROSKRUTKOVAČE 17 KS | 17 | 1 | 4932493644 | 4058546485153 |
| Sada presných skrutkovačov 6 ks (PH00/PH0/SL1.6/SL2/SL3.2/SL4) (4932471869); Sada presných skrutkovačov Torx 6 ks (T6,T7,T8,T9,T10,T15) (4932471870); Tester napätia 0.5 X 3 X 65 (4932478719); TRI-LOBE S/ Skrutkovač PH2x125 (4932471788); TRI-LOBE S/Skrutkovač SL 0.8x4x100 (4932471778); TRI-LOBE S/Skrutkovač T20x100 (4932471801); Demolačný skrutkovač (4932480975) | | | | |

Sada račne a nástrčných kľúčov v penovej vložke PACKOUT™

- Konštrukcia s 90 zubmi s pootočením o 4° pre prácu v obmedzených priestoroch.
- Bočné časti nástrčného kľúča typu FOUR FLAT™ zabraňujú jeho odvaleniu.
- Perfektne sa hodí do boxu na náradie so zásuvkami PACKOUT™.
- Laserom rezaná vysoko kvalitná pena pre dokonalé uloženie náradia.

| Charakteristika produktu | Množstvo v baliku | Objednávacie množstvo | Obj.č. | EAN kód |
|---|-------------------|-----------------------|------------|---------------|
| <p>① Penová vložka PACKOUT™ 1/2" s nástrčnými kľúčmi a račnou 70 ks</p> <p>1/2" račňa; 10mm, 11mm, 12mm, 13mm, 14mm, 15mm, 16mm, 17mm, 18mm, 19mm, 20mm, 21mm, 22mm, 23mm, 24mm 1/2" nástrčné kľúče 10mm, 11mm, 12mm, 13mm, 14mm, 15mm, 16mm, 17mm, 18mm, 19mm predĺžené nástrčné kľúče; 76mm a 127mm 1/2" predĺženie; 9 ks Sada šesťhranných kľúčov; Shockwave™ bity 2 x TX10 / 4 x TX15 / 5 x TX20 / 5 x TX25 / 5 x TX30 / 2 x TX40 / 1 x TX50, 1 x TX B07 / 1 x TX B08 / 1 x TX B09 / 1 x TX B010 / 1 x TX B015 / 1 x TX B020 / 1 x TX B025. 1 x Shockwave™ magnetické držiaky bitov</p> | 70 | 1 | 4932480716 | 4058546410018 |
| <p>② Penová vložka PACKOUT™ 1/4" s nástrčnými kľúčmi a račnou 35 ks</p> <p>1/4" račňa; 5mm, 5.5mm, 6mm, 7mm, 8mm, 9mm, 10mm, 11mm, 12mm, 13mm, 14mm, 15mm 1/4" štandardné a predĺžené nástrčné kľúče; 76mm a 152mm predĺženie, 1/4" univerzálny kľb; 6 skrutkovače Tri-Lobe (SL3 / SL 4 / SL5 / SL 6 / PH 1 / PH 2); 250mm nastaviteľný kľúč</p> | 35 | 1 | 4932480717 | 4058546410025 |



PACKOUT™ taška na náradie

- Prvok modulového systému na uchovávanie PACKOUT™.
- Vyrobené z balistického materiálu 1680.
- Tvarovaná päťka odolná proti nárazom.
- Kovový plášť.
- Odolná, tvarovaná rúčka.



| Charakteristika produktu | Rozmery (mm) | Počet vreciek | Množstvo v baliku | Objednávacie množstvo | Obj.č. | EAN kód |
|--------------------------|-----------------|---------------|-------------------|-----------------------|------------|---------------|
| ① Taška na náradie 25 cm | 300 x 250 x 320 | 28 | 1 | 1 | 4932464084 | 4058546220297 |
| ② Taška na náradie 40 cm | 250 x 400 x 430 | 31 | 1 | 1 | 4932464085 | 4058546220303 |
| ③ Taška na náradie 50 cm | 280 x 500 x 430 | 32 | 1 | 1 | 4932464086 | 4058546220310 |



Uzatvorená taška na náradie PACKOUT[™] 38 cm

NOVÉ

- Najvyššia odolnosť vďaka balistickému materiálu 1680D a 1800D.
- Vrstvenie tkanín zvyšuje odolnosť a výkon.
- Zosilnené okraje, kovové krúžky a pružiny na čo najdlhšiu životnosť.
- 65 vreciek na čo najlepšie usporiadanie náradia.
- Ramenný popruh a ergonomická rukoväť na prenášanie.
- Držiak na lepiace pásky pre ľahký prístup.
- Lisovaná základňa PACKOUT[™] chráni pred vlhkosťou a nečistotami.
- Súčasť modulárneho úložného systému PACKOUT[™].



| Charakteristika produktu | Rozmery (mm) | Množstvo v baliku | Objednávacie množstvo | Obj.č. | EAN kód |
|--|-----------------|-------------------|-----------------------|------------|---------------|
| Uzatvorená taška na náradie PACKOUT [™] 38 cm | 510 x 460 x 260 | 1 | 1 | 4932493623 | 4058546484941 |



Profesionálna taška na náradie PACKOUT[™] 25 cm

NOVÉ

- Najvyššia odolnosť vďaka balistickému materiálu 1680D a 1800D.
- Vrstvenie tkanín zvyšuje odolnosť a výkon.
- Zosilnené okraje, kovové krúžky a pružiny na čo najdlhšiu životnosť.
- 35 vreciek na čo najlepšie usporiadanie náradia.
- Ramenný popruh a ergonomická rukoväť na prenášanie.
- Držiak na lepiace pásky pre ľahký prístup.
- Lisovaná základňa PACKOUT[™] chráni pred vlhkosťou a nečistotami.
- Súčasť modulárneho úložného systému PACKOUT[™].



| Charakteristika produktu | Rozmery (mm) | Množstvo v baliku | Objednávacie množstvo | Obj.č. | EAN kód |
|---|-----------------|-------------------|-----------------------|------------|---------------|
| Profesionálna taška na náradie PACKOUT [™] 25 cm | 480 x 380 x 230 | 1 | 1 | 4932493622 | 4058546484934 |



PACKOUT™ taška

- Súčasť modulárneho úložného systému PACKOUT™.
- Vyrobené z balistického materiálu 1680, ktorý zaručuje odolnosť na pracovisku.
- Základňa z polymérového materiálu je odolná proti nárazom a chráni obsah pred vodou a nečistotami.
- Veľká úložná kapacita pre väčšie náradie
- Vystlaný ramenný popruh aj horné a bočné rukoväti zaručujú flexibilné prenášanie.



| Charakteristika produktu | Rozmery (mm) | Množstvo v balíku | Objednávacie množstvo | Obj.č. | EAN kód |
|--------------------------|-----------------|-------------------|-----------------------|------------|---------------|
| ① PACKOUT™ taška 38 cm | 427 x 381 x 254 | 1 | 1 | 4932471066 | 4058546286941 |
| ② PACKOUT™ taška 50 cm | 427 x 508 x 279 | 1 | 1 | 4932471067 | 4058546286958 |



PACKOUT™ Tech taška

- Súčasť modulárneho úložného systému PACKOUT™.
- Vyrobené z balistického materiálu 1680, ktorý zaručuje odolnosť na pracovisku.
- Celkovo 58 vreciek. Kapsa na prístroje chránená vrstvou Hardshell.
- Bezpečné a chránené úložisko pre notebooky a tablety.
- Nárazuvzdorná polymérna báza chráni obsah pred vodou, nečistotami a roztrhnutím.



| Charakteristika produktu | Rozmery (mm) | Množstvo v balíku | Objednávacie množstvo | Obj.č. | EAN kód |
|--------------------------|-----------------|-------------------|-----------------------|------------|---------------|
| PACKOUT™ technická taška | 432 x 432 x 279 | 1 | 1 | 4932471130 | 4058546287580 |



PACKOUT™ ruksak

- Súčasť modulárneho úložného systému PACKOUT™.
- Vyrobené z balistického materiálu 1680, ktorý zaručuje odolnosť na pracovisku.
- Celkovo 48 vreciek. Priehradka na prístroje chránená vrstvou Hardshell.
- Špeciálne zadné vystlanie, hrudný popruh, pás pre rolovacie vaky a odolný systém popruhov pre maximálne pohodlie na pracovisku.
- Základňa z polymérového materiálu odolná proti nárazom chráni obsah pred vodou a nečistotami a tiež umožňuje postavenie ruksaku.



| Charakteristika produktu | Rozmery (mm) | Množstvo v balíku | Objednávacie množstvo | Obj.č. | EAN kód |
|--------------------------|-----------------|-------------------|-----------------------|------------|---------------|
| PACKOUT™ ruksak | 508 x 381 x 292 | 1 | 1 | 4932471131 | 4058546287597 |



PACKOUT[™] chladiaca taška

- Súčasť modulárneho úložného systému PACKOUT[™].
- Objem 20 l, suchý oddiel a úložný priestor na nápoje.
- Špeciálna izolácia udržuje obsah tašky v chlade až 24 hodín.
- Nárazuvzdorný polymérny základ chráni obsah pred vodou, špinou a roztrhnutím.
- Ramenný popruh na jednoduché prenášanie.



| Charakteristika produktu | Rozmery (mm) | Množstvo v balíku | Objednávacie množstvo | Obj.č. | EAN kód |
|--------------------------------------|-----------------|-------------------|-----------------------|------------|---------------|
| PACKOUT [™] chladiaca taška | 406 x 394 x 254 | 1 | 1 | 4932471132 | 4058546287603 |

Hrnček PACKOUT[™] 591 ml

- Dvojitá stenová vákuová izolácia pre celodenné udržanie tepla a chladu.
- Otočný magnetický uzáver pre ľahké otváranie.
- Nerezová oceľ 18/8 pre dlhú životnosť.
- Vhodné do umývačky riadu.
- Otočný a uzamykací mechanizmus pre prepojenie so všetkými komponentmi PACKOUT[™].



| Charakteristika produktu | Množstvo v balíku | Objednávacie množstvo | Obj.č. | EAN kód |
|------------------------------------|-------------------|-----------------------|------------|---------------|
| Hrnček PACKOUT [™] 591 ml | 1 | 6 | 4932479074 | 4058546368685 |
| Hrnček PACKOUT [™] 887 ml | 1 | 6 | 4932479075 | 4058546368692 |



Packout™ fľaše

NOVÉ

- Dvojitá vákuová izolácia pre celodenné udržanie tepla a chladu.
- Nerezová oceľ 18/8 pre najvyššiu odolnosť.
- Vhodné do umývačky riadu.
- Viečka sú kompatibilné so všetkými fľašami a hrnčekmi PACKOUT™.
- Otočný a uzamykací mechanizmus na prepojenie so všetkými komponentmi PACKOUT™.
- Súčasť modulárneho úložného systému PACKOUT™.

| Charakteristika produktu | Rozmery (mm) | Množstvo v baliku | Objednávacie množstvo | Obj.č. | EAN kód |
|-----------------------------------|-----------------|-------------------|-----------------------|------------|---------------|
| ① PACKOUT™ fľaša 532 ml, červená | 267 x 80 x 80 | 1 | 8 | 4932493991 | 4058546511517 |
| PACKOUT™ fľaša 532 ml, čierna | 267 x 80 x 80 | 1 | 8 | 4932493992 | 4058546511524 |
| PACKOUT™ fľaša 710 ml, červená | 305 x 86 x 86 | 1 | 8 | 4932493465 | 4058546483364 |
| ② PACKOUT™ fľaša 710 ml, čierna | 305 x 86 x 86 | 1 | 8 | 4932493466 | 4058546483371 |
| ③ PACKOUT™ fľaša 1065 ml, červená | 318 x 100 x 100 | 1 | 6 | 4932493467 | 4058546483388 |
| PACKOUT™ fľaša 1065 ml, čierna | 318 x 100 x 100 | 1 | 6 | 4932493468 | 4058546483395 |
| ④ PACKOUT™ viečko | 105 x 78 x 78 | 1 | 8 | 4932493464 | 4058546483357 |



PACKOUT™ Štartovacia sada pre skladovanie

NOVÉ

- Obsahuje PACKOUT™ XL montážnu dosku 4932480622, PACKOUT™ stojan na vŕtačky 4932480712, M18™ držiak na akumulátor 4932480709, M12™ držiak na akumulátor 4932480708.

| Charakteristika produktu | Množstvo v baliku | Objednávacie množstvo | Obj.č. | EAN kód |
|---|-------------------|-----------------------|------------|---------------|
| PACKOUT™ Štartovacia sada pre skladovanie | 4 | 1 | 4932493620 | 4058546484910 |



PACKOUT[™] Skladovacie háky

NOVÉ

- Ocelové háky z vysoko pevnej ocele určené aj na uskladnenie ťažkého náradia a predmetov.
- Povrchová úprava hákov chráni háky a uložené predmety.
- Jednoduchý a rýchly prístup ku všetkým nástrojom.
- Najbezpečnejšia a jednoduchá montáž s mechanizmom click & lock.
- Úplne prispôsobte svoju dielňu vašim potrebám.
- Súčasť uskladnenia v dielni PACKOUT[™].

| Charakteristika produktu | Rozmery (mm) | Množstvo v balíku | Objednávacie množstvo | Obj.č. | EAN kód |
|---|-----------------|-------------------|-----------------------|------------|---------------|
| ① PACKOUT [™] Rovný univerzálny hák | 203 x 89 x 229 | 1 | 5 | 4932480700 | 4058546409852 |
| ② PACKOUT [™] Zahnutý univerzálny hák | 279 x 89 x 152 | 1 | 5 | 4932480701 | 4058546409869 |
| ③ PACKOUT [™] Veľký hák | 203 x 152 x 229 | 1 | 3 | 4932480702 | 4058546409876 |
| ④ PACKOUT [™] Veľký hák v tvare písmena S | 38 x 89 x 178 | 1 | 5 | 4932480703 | 4058546409883 |
| ⑤ PACKOUT [™] Malý rovný univerzálny hák | 102 x 89 x 102 | 1 | 5 | 4932480704 | 4058546409890 |
| ⑥ PACKOUT [™] Malý zahnutý univerzálny hák | 178 x 89 x 76 | 1 | 5 | 4932480705 | 4058546409906 |
| ⑦ PACKOUT [™] RAD MALÝCH HÁČIKOV | 100 x 232 x 77 | 1 | 6 | 4932493384 | 4058546482558 |
| ⑧ PACKOUT [™] MALÝ ROVNÝ HÁČIK | 98 x 98 x 120 | 1 | 5 | 4932493383 | 4058546482541 |

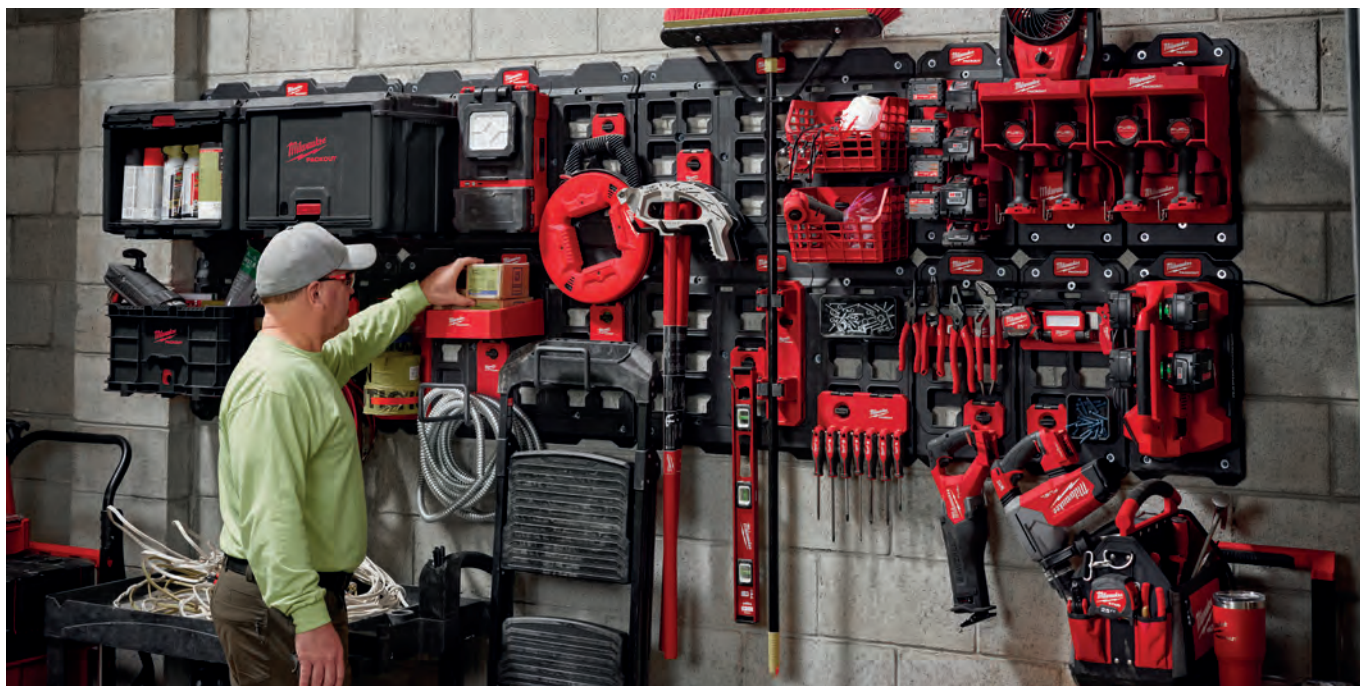
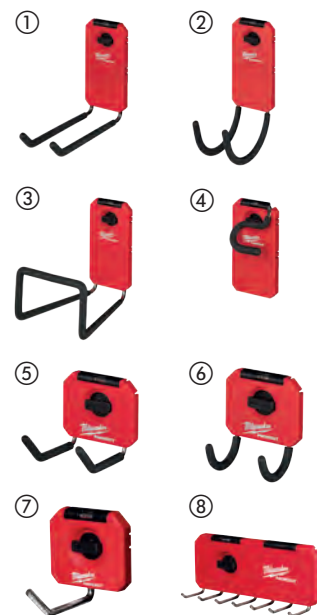

PACKOUT™ Skladovacie regále

NOVÉ

- Jednoduchý a rýchly prístup ku všetkým nástrojom a veciam.
- Najbezpečnejšia a jednoduchá montáž s mechanizmom click & lock.
- Úplne prispôbte svoju dielňu vašim potrebám.
- Súčasť uskladnenia v dielni PACKOUT™.

| Charakteristika produktu | Rozmery (mm) | Množstvo v balíku | Objednávacie množstvo | Obj.č. | EAN kód |
|---------------------------------------|-----------------|-------------------|-----------------------|------------|---------------|
| ① PACKOUT™ Malá polica | 254 x 241 x 89 | 1 | 5 | 4932480713 | 4058546409982 |
| ② PACKOUT™ Držiak nápojov | 127 x 102 x 178 | 1 | 4 | 4932480706 | 4058546409913 |
| ③ PACKOUT™ Držiak papierových utierok | 165 x 102 x 330 | 1 | 5 | 4932480707 | 4058546409920 |
| ④ PACKOUT™ Stojan na kliešte | 89 x 241 x 127 | 1 | 6 | 4932480710 | 4058546409951 |
| ⑤ PACKOUT™ Stojan na skrutkovače | 90 x 236 x 90 | 1 | 6 | 4932480711 | 4058546409968 |
| ⑥ PACKOUT™ Magnetický držiak | 90 x 234 x 40 | 1 | 6 | 4932493377 | 4058546482480 |
| ⑦ PACKOUT™ magnetický držiak | 92 x 234 x 65 | 1 | 4 | 4932493378 | 4058546482497 |
| ⑧ PACKOUT™ Drôtený košík | 172 x 252 x 190 | 1 | 4 | 4932493379 | 4058546482503 |



PACKOUT™ Držiaky na akumulátor

NOVÉ

- Usporiadajte si akumulátory.
- Uchytenie akumulátorov klipsom pre ich bezpečné uloženie.
- Jednoduchý a rýchly prístup ku všetkým akumulátorom.
- Najbezpečnejšia a jednoduchá montáž s mechanizmom click & lock.
- Úplne prispôbte svoju dielňu vašim potrebám.
- Súčasť uskladnenia v dielni PACKOUT™.

| Charakteristika produktu | Rozmery (mm) | Množstvo v balíku | Objednávacie množstvo | Obj.č. | EAN kód |
|-------------------------------------|-----------------|-------------------|-----------------------|------------|---------------|
| ① PACKOUT™M12™ Držiak na akumulátor | 66 x 102 x 330 | 1 | 6 | 4932480708 | 4058546409937 |
| ② PACKOUT™M18™ Držiak na akumulátor | 102 x 102 x 330 | 1 | 4 | 4932480709 | 4058546409944 |

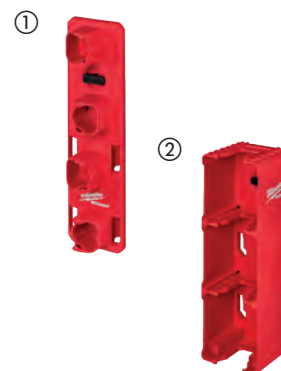

PACKOUT™ Ľahko prístupné úložisko

NOVÉ

- Jednoduchý a rýchly prístup ku všetkým nástrojom.
- Najbezpečnejšia a jednoduchá montáž s mechanizmom click & lock.
- Úplne prispôbte svoju dielňu vašim potrebám.
- Súčasť uskladnenia v dielni PACKOUT™.

| Charakteristika produktu | Rozmery (mm) | Množstvo v baliku | Objednávacie množstvo | Obj.č. | EAN kód |
|--|-----------------|-------------------|-----------------------|------------|---------------|
| ① PACKOUT™ Stojan na vŕtačky | 254 x 241 x 356 | 1 | 2 | 4932480712 | 4058546409975 |
| ② PACKOUT™ Stojan na náradie s dlhou rukoväťou | 178 x 241 x 356 | 1 | 3 | 4932480714 | 4058546409999 |
| ③ PACKOUT™ STOJAN NA DLHÉ NÁRADIE | 347 x 97 x 127 | 1 | 6 | 4932493382 | 4058546482534 |

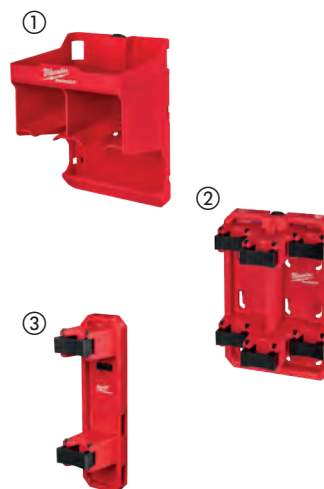

PACKOUT™ Úložný box s priehradkami

NOVÉ

- Na uskladnenie skrutiek, pásov a iných drobností.
- Dodáva sa s odnímateľnými prepážkami a vnútornými priehradkami pre ďalšiu organizáciu.
- Vešia sa na nástenné montážne dosky PACKOUT™.
- Hodí sa do organizéra PACKOUT™ (4932464082) a kompaktného organizéra PACKOUT™ (4932464083).
- Vyrobené z polymérov odolných voči nárazom.
- Súčasť uskladnenia v dielni PACKOUT™.

| Charakteristika produktu | Rozmery (mm) | Množstvo v baliku | Objednávacie množstvo | Obj.č. | EAN kód |
|---|----------------|-------------------|-----------------------|------------|---------------|
| ① PACKOUT™ Úložný box s priehradkami 10x10 cm | 46 x 102 x 102 | 2 | 6 | 4932480698 | 4058546409838 |
| ② PACKOUT™ Úložný box s priehradkami 10x20 cm | 46 x 203 x 102 | 2 | 6 | 4932480699 | 4058546409845 |
| ③ PACKOUT™ MAGNETICKÝ KÔŠ 10 X 10 CM | 10 x 10 x 45 | 1 | 6 | 4932493380 | 4058546482510 |
| ④ PACKOUT™ MAGNETICKÝ KÔŠ 10 X 20 CM | 10 x 20 x 45 | 1 | 6 | 4932493381 | 4058546482527 |



Ruksak Ultimate

- Batoh je vyrobený z balistického materiálu 1680D a je opatrený robustnými kovovými zipsami.
- Pevná tvarovaná základňa umožňuje postavenie batoha a obmedzuje vnikanie nečistôt a vody.
- Nastaviteľný hrudný popruh a upevňovací popruh pre zvinovacie tašky.
- Systém vystlaných a priedušných popruhov rovnomerne rozdeľuje hmotnosť, čo zaručuje väčšie pohodlie a vyšší výkon na pracovisku.
- Celkovo 48 vreciek vrátane 2 vreciek chránených vrstvou hardshell, ktoré sú určené na uloženie a ochranu elektronických zariadení.
- Batoh poskytuje vynikajúce možnosti na uloženie a usporiadanie.



| Charakteristika produktu | Rozmery (mm) | Množstvo v baliku | Objednávacie množstvo | Obj.č. | EAN kód |
|--------------------------|-----------------|-------------------|-----------------------|------------|---------------|
| Ruksak Ultimate | 240 x 457 x 518 | 1 | 1 | 4932464833 | 4058546227784 |



Pracovný ruksak

- Odolnosť: vyrobený z balistického nylonu 1680D.
- Pevná základňa umožňuje ruksak postaviť a poskytuje plnú ochranu v akomkoľvek počasí.
- Polstrované priedušné popruhy: najvyššie pohodlie a výkonnosť na pracovisku.
- Veľká úložná kapacita – celkovo 35 vreciek.
- Sklopné predné vrecko poskytuje ľahší prístup a skladovanie väčších predmetov. Bočné vrecko na fľašu s vodou.
- Vertikálna priehradka maximalizuje úložný priestor, čím umožňuje skladovanie aj rozsiahlych predmetov.
- Priehradka na notebook: poskytuje chránený úložný priestor pre notebooky/tablety a osobné predmety.
- Vonkajšie retiazky s karabínkami: umožňujú pripnutie skladovaných predmetov.



| Charakteristika produktu | Rozmery (mm) | Množstvo v baliku | Objednávacie množstvo | Obj.č. | EAN kód |
|--------------------------|-----------------|-------------------|-----------------------|----------|--------------|
| Pracovný ruksak | 363 x 203 x 594 | 1 | 1 | 48228200 | 045242333943 |



Pracovný ruksak Tradesman

- Odolnosť: vyrobený z balistického nylonu 1680D.
- Polstrované priedušné popruhy pre vyššie pohodlie a výkonnosť na pracovisku.
- Priehradka na notebook: poskytuje chránený úložný priestor pre notebooky/tablety a osobné predmety.
- Veľká úložná kapacita – celkovo 18 vreciek

| Charakteristika produktu | Rozmery (mm) | Množstvo v balíku | Objednávacie množstvo | Obj.č. | EAN kód |
|---------------------------|-----------------|-------------------|-----------------------|------------|---------------|
| Pracovný ruksak Tradesman | 360 x 210 x 520 | 1 | 1 | 4932464252 | 4058546221973 |



Ruksak

- Ruksak je vyrobený z balistického materiálu 1680D a je opatrený robustnými kovovými zipsami
- Vystužená základňa chráni batoh pred poškodením spôsobeným náročnými podmienkami na pracovisku.
- Nastaviteľný hrudný popruh a upevňovací popruh pre zvinovacie tašky.
- Systém vystlaných a priedušných popruhov rovnomerne rozdeľuje hmotnosť, čo zaručuje väčšie pohodlie a vyšší výkon na pracovisku.
- 22 vreciek vrátane vystlanej časti na elektronické zariadenia zaručuje dokonalú organizáciu.

| Charakteristika produktu | Rozmery (mm) | Množstvo v balíku | Objednávacie množstvo | Obj.č. | EAN kód |
|--------------------------|-----------------|-------------------|-----------------------|------------|---------------|
| Ruksak | 200 x 300 x 498 | 1 | 1 | 4932464834 | 4058546227791 |



Chladiaca taška

- Je vyrobená z balistického materiálu 1680D a je opatrená robustnými kovovými zipsami, ktoré zaisťujú väčšiu odolnosť.
- Je špecificky navrhnutá tak, aby odolala náročným prevádzkovým podmienkam na pracovisku.
- Táto chladiaca taška využíva dvojité izolácie s potravinárskou tesniacou vložkou odolnou proti priesaku, aby bola zachovaná teplota ľadu po dobu 24 hodín bez akéhokoľvek úniku.
- Prichytka na meracie pásmo s otváračom na fľaše poskytuje dokonalú univerzálnosť.
- Polstrovaný ramenný popruh s kovovými upínacími prvkami zaručuje maximálnu životnosť.
- Technické vrecko a suchý úložný priestor pre uloženie tabletov a elektronických zariadení.

| Charakteristika produktu | Rozmery (mm) | Množstvo v balíku | Objednávacie množstvo | Obj.č. | EAN kód |
|--------------------------|-----------------|-------------------|-----------------------|------------|---------------|
| Chladiaca taška | 280 x 350 x 380 | 1 | 1 | 4932464835 | 4058546227807 |



Elektrikárska brašna

- Odolný dizajn: vyrobená z balistického nylonu 1680D
- Dvojité stehy, silnejšie než nitované švy
- Integrovaná rukoväť: umožňuje jednoduchú prepravu. Poskytuje vhodnú elektroinštaláciu výbavu pre bežné práce na pracovisku.
- Pevná základňa: brašnu môžete postaviť i pri jej plnom zaťažení.
- Integrované pútko: umožňujú brašnu nosiť na opasku s náradím.
- Vycentrované kovové karabínky: umožňujú, aby brašna stabilne visela na popruhu.
- Kovová svorka na uchytenie meracieho pásma: umožňuje bezpečné a ľahko prístupné uloženie pásu.

| Charakteristika produktu | Množstvo v balíku | Objednávacie množstvo | Obj.č. | EAN kód |
|--------------------------|-------------------|-----------------------|----------|--------------|
| Elektrikárska brašna | 1 | 1 | 48228112 | 045242509157 |



Pás a popruhy na náradie

- Odolný dizajn: vyrobené z balistického nylonu 1680D.
- Dvojité stehy a nitované švy.
- Polstrovaný 4-bodový popruh: rovnomerne rozloží váhu, a tým poskytne pohodlie pri celodennom nosení.
- Polstrovaný priedušný opasok: najvyššie pohodlie a výkonnosť na pracovisku.
- Integrovaná rukoväť: umožňuje jednoduchú prepravu.
- Na traky: umožňujú prichytenie trakov.



| Charakteristika produktu | Množstvo v balíku | Objednávacie množstvo | Obj.č. | EAN kód |
|--------------------------|-------------------|-----------------------|----------|--------------|
| Pás a popruhy na náradie | 1 | 1 | 48228120 | 045242333974 |

Polstrované popruhy

- Nastaviteľné popruhy navrhnuté tak, aby sedeli všetkým užívateľom.
- 1680D vyrobené z balistického materiálu.



| Charakteristika produktu | Množstvo v balíku | Objednávacie množstvo | Obj.č. | EAN kód |
|--------------------------|-------------------|-----------------------|----------|--------------|
| Polstrované popruhy | 1 | 1 | 48228145 | 045242358212 |

Pracovný opasok

- Kovové diely a balistický nylon zaručujú dlhú životnosť.
- Výška polstrovania až 152 mm a dĺžka opasku až 143 mm vyhovie širokému okruhu užívateľov.



| Charakteristika produktu | Množstvo v balíku | Objednávacie množstvo | Obj.č. | EAN kód |
|--------------------------|-------------------|-----------------------|----------|--------------|
| Pracovný opasok | 1 | 1 | 48228140 | 045242358168 |

Heavy Duty Kufre

- Kufre dodávané so zámkom a penovou náplňou.



| Veľkosť HD Kufra | Rozmery (mm) | Množstvo v balíku | Objednávacie množstvo | Obj.č. | EAN kód |
|--|-----------------|-------------------|-----------------------|------------|---------------|
| 1 | 475 x 358 x 132 | 1 | 1 | 4932453385 | 4002395146376 |
| 3 | 475 x 358 x 230 | 1 | 1 | 4932453386 | 4002395143634 |
| HD box - univerzálny. Dodávané s penovou vložkou | | 1 | 1 | 4932459751 | 4058546029234 |
| Náhradné spájacie západky | | 2 | 1 | 4932373252 | 4002395347247 |
| PACKOUT™ adaptér na HD kufre | | 1 | 1 | 4932464081 | 4058546220266 |



Nothing but **HEAVY DUTY.**TM

Techtronic Industries Eastern Europe Sp. z o.o.
Komitetu Obrony Robotników 45 A
02-146 Warsaw
Tel.: +421 233 057 880
E-mail: kancelaria@tti-emea.com

Obchodný partner: