

Milwaukee[®]

Nothing but **HEAVY DUTY**.[™]

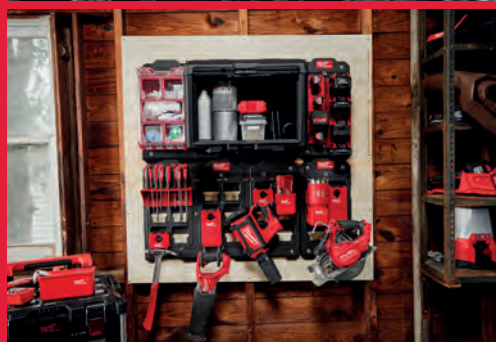

2023/24

KATALÓG PRÍSLUŠENSTVA, RUČNÉHO NÁRADIA,
SKLADOVACIEHO SYSTÉMU A OSOBNÝCH
OCHRANNÝCH PRACOVNÝCH PROSTRIEDKOV

Milwaukee

Nothing but **HEAVY DUTY.**[™]



OBSAH

VŔTANIE A SEKANIE

Sekáče

HEX 21 mm / 28 mm / 30 mm	30-33
SDS-Max	19-23
Samoostríacie sekáče SDS-Max	26-27
SDS-Plus	28
Samoostríacie sekáče SDS-Plus	26-27

Kruhové píly

BIG HAWG™ Multi Materiál	78
Bimetalové kruhové píly Contractor	74
HCS PVC píly	79
HOLE DOZERT™ - Bimetalové kruhové píly	69-72
HOLE DOZERT™ Karbidové kruhové píly	73
Kruhové píly SHOCKWAVE™ IMPACT DUTY	80
Nastaviteľné kruhové píly	75

Vrtáky: Betón a murivo

Ochrana proti prachu	14-17
SDS-Max 4-brité MX4	19-20
SDS-Max 4-brité MX4	4-7
SDS-Max vrtacie korunky a tunelové vrtáky	21-23
SDS-Plus - ostatné	23-25
SDS-Plus dvojbité vrtáky M2	8-11
SDS-Plus predĺženia	17
SDS-Plus vrtacie korunky	18
Vrtáky do betónu a muriva s valcovou stopkou	36-37

Vrtanie: Drevo

Forstnerove vrtáky	41
Lanové vrtáky	46
Ploché frézovacie vrtáky	45
Samorezné vrtáky	43
SPEED FEED™ Vrtáky do dreva	46
Špirálové vrtáky	39-40
Špirálové vrtáky - SHOCKWAVE™ IMPACT DUTY	38
SWITCHBLADE™ Samorezné vrtáky - SHOCKWAVE™ IMPACT DUTY	42
Vrtáky s centrovacím trňom a reznou hranou	44

Vrtanie: Kov

HSS-G	58
HSS-G Red Cobalt	52-53
HSS-G Ti Red Hex - SHOCKWAVE™ IMPACT DUTY	50-51
HSS-R	59-60
Stupňové vrtáky	61-64
Thunderweb	54-57

Vrtanie: Ostatné

Multi Materiál	34-35
Sklo a dlaždice	36

Diamantové vrtanie

1 1/4" UNC / 1/2" G - Diamantové korunky na mokré vrtanie	86-87
1 1/4" UNC / M16 - Diamantové korunky na suché vrtanie	88-90
M14 Diamantové vrtáky na suché vrtanie	81-83
Diamantové korunky na mokré / suché vrtanie	84-85

UPEVŇOVANIE

Držiaky bitov - SHOCKWAVE™ IMPACT DUTY	99
Klince a sponky	116-119
Priemyselné hlavice a adaptéry - SHOCKWAVE™ IMPACT DUTY	104-115
Príslušenstvo k skrutkovačom	101-103
Skrutkovacie bity	102-103
Skrutkovacie bity - SHOCKWAVE™ IMPACT DUTY	93-98

PÍLENIE, REZANIE A BRÚSENIE

PÍLENIE, REZANIE A BRÚSENIE

BRÚSENIE

Lamelové kotúče	166-167
Matice FIXTEC	168
Rezné a brúsne kotúče	163-165

Brúsny materiál

Brúsne listy pre excentrické a delta brúsky	170-174
Brúsne pásy	175-176

DIAMANTOVÁ TECHNOLOGIA

Diamantové kotúče	153-160
Kotúče s diamantovými segmentami	161

REZANIE

Kotúče pre okružné píly

Ručné okružné píly	147-148
Kotúče na kov a oceľ	150
Kotúče pre pokosové píly	149
Kotúče pre stolné píly	149

Nože HACKZALL™

	135
--	-----

Pílové plátky pre priamočiare píly

Drevo a plast	137-138
Kov	139-140
Špeciálne aplikácie	140-141

Príslušenstvo pre multifunkčné náradie

Príslušenstvo STARLOCK	142-146
Plátky pre pásové píly	150-152

PÍLOVÉ PLÁTKY PRE PÍLU SAWZALL™

DEMOLAČNÉ PLÁTKY NA DREVO S KLINCAMI

AX™	128
Karbidové AX™	128
Thin Kerf	129

KOV

Thin Kerf	126-127
TORCH™	124-125
TORCH™ NITRUS s karbidom	122-123

Multi Materiál

Drevo a plast	132
Sady	134
Špeciálne aplikácie	132-133
WRECKER™	131
WRECKER™ s karbidom	130

PRÍSLUŠENSTVO PRE OSTATNÉ NÁRADIE

Čistenie odpadov	203
Dierovačky a raznice	198
Elektrické T&M	208
Expandéry	199
Hlavice a káble pre ponorný vibrátor	209
Hoblíky	190
Horné frézy	190
Hydraulické pumpy	198
Krímповacie čeluste	192-195
Lamelové frézy	189
Leštičky	184-186
Lisovacie čeluste	200-202
Nožnice na plech	183
Odsávanie prachu	182
Okružné píly	189
Pásové píly	189
Prestrihávače plechu	183
Pretahovacie perá M18 FUEL™	197
Priame brúsky	187-188
Rázové ťťahovávky	177
Rezače káblov	196-197
Skľučovadlá	179-180
Skrutkovače	176
Tesniace pištole	207

Uhlové brúsky	181
Vrtacie kladivá	178
Vyhrievané bundy	208
Záhradné náradie	191

RUČNÉ NÁRADIE

Búranie

Iné páčidlá	237
Páčidlá	266
Strhávač podlahových líst	237
Vytáhač klinec	237
Kladivá	238-240

Meranie a značenie

Dlhé meriace pásma	217
INKZALL™ značkovače	225-226
Krátke meriace pásma	212-216
Skladacie metre	216-217
Tesársky uholník	224
Uholník	224
Vodováhy	218-223
Značkovacia šnúra	224
Pretahovacie perá	254

Rezanie

Nože a čepele	227-230
Nožnice	232
Nožnice na plech	233
Rezačky potrubia	233-234
Štiepacie pákové kliešte	236
Strihač káblov	235

Sada hákov a vytáhovák

Upevňovanie a uchytenie

HOLLOWCORE™ magnetické skrutkovače	244
Kliešte	246-250
Kľúče	252-254
Kombinované kľúče	255-258
Račne	259
Skrutkovače	241-245
TORQUE LOCK™ kliešte	250-251
TORQUE LOCK™ svorky	251
Zásuvky	260-264

OSOBNÉ OCHRANNÉ PRACOVNÉ PROSTRIEDKY

Bezpečnostné okuliare	271-272
BOLT™ 200 prilba	269-270
Respirátory	273-274
Vyhrievané oblečenie	294-298
Vesty s vysokou viditeľnosťou	276-277
Rukavice	278-289
Závesy na náradie	290-293
Chrániče kolien	303
Chrániče sluchu	275
Lekárnička PACKOUT™	275
Pracovné oblečenie	299-302

SKLADOVANIE

Boxy PACKOUT™	312-318
Brašne PACKOUT™	326-328
Oceľový skladovací systém	304-307
Organizéry PACKOUT™	319-320
PACKOUT™ pre skladovanie v dielni	329-330
Penové vložky	308-311
Pracovné opasky	333
Regálový systém PACKOUT™	322
Vozíky PACKOUT™	314



4X

ŽIVOTNOSŤ V ARMOVANÍ*

*vs 2-britý vrták do betónu

V spoločnosti MILWAUKEE® sa snažíme robiť veci lepšie a uľahčiť prácu remeselníkom aj v tých najťažších pracovných podmienkach. Neustále investujeme energiu do zdokonaľovania našich produktov a veríme, že aj tie najmenšie vylepšenia môžu priniesť dôležitú zmenu. Všetko však začína samotným porozumením našim remeselníkom a ich výzvam na pracovisku.

Toto vnútorné pochopenie výzvy viedlo k vytvoreniu našej novej generácie MX4[™], prelomu v technológii vrtákov. Masívna konštrukcia z karbidu znamená dlhšiu životnosť, technológia Target Tip a tvarovaný šikmý hrot znamená väčšiu presnosť a rýchlosť ďalšej úrovne pri vŕtaní do najtvrdších materiálov.

MX4[™] je kritériom pre vrtáky SDS-Plus a SDS-Max. Pretože v MILWAUKEE® záleží na každom kúsku.



NOVÉ



TARGET TIP TECHNOLOGY

VYLEPŠENÝ VÝKON V ARMOVANÍ



PEVNÝ KARBIDOVÝ HROT*

PRE NAJLEPŠÍ VÝKON

*≤ 10 MM



OSTRO SKOSENÝ HROT

VYLEPŠENÝ VÝKON V ARMOVANÍ

116

OTVOROV

NA JEDNO NABITIE

* do hĺbky 50 mm s vrtákom MX4 a na akumulátore 5.5 Ah High Output

PRECÍZNA NEMECKÁ VÝROBA

4 VARIABILNÉ PRECÍZNE KÓNICKÉ DRÁŽKY*

PRE RÝCHLEJŠIE VŕTANIE



PGM HODNOTENIE

PRE PRESNÉ VŕTANIE

NOVÉ TARGET TIP TECHNOLOGY

* Variabilná geometria špirály so 4 drážkami do 17 mm, všetky väčšie priemery majú variabilné špirály s 2 drážkami

Vrtáky SDS-Plus MX4, štvorbřit



Štyri symetrické 90° rezné hrany zaručujú dokonale okrúhle otvory pre upevňovanie zápusných kolíkov. Nový ostrejší skosený hrot pre ľahké bodové vrtanie s dokonalou presnosťou a ešte lepším výkonom. Jednodielny celozváraný karbidový hrot na otvory 5-10 mm a jednodielny drážkovaný karbidový hrot na otvory 12-32 mm pre lepšiu životnosť.

Široká symetrická geometria špirály zaisťuje optimálne odstránenie prachu a nečistôt.

Trieda PGM.

Vyrobené v Nemecku.

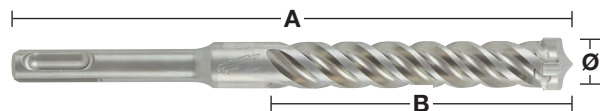
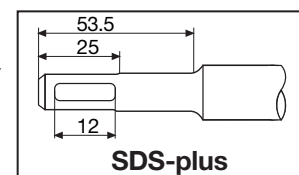

Ø (mm)	Celková dĺžka (mm) A	Pracovná dĺžka (mm) B	Predvrtanie	Množstvo v balíku	Objednávacie množstvo	Obj.č.	EAN kód
5	115	50		1	1	4932352007	4002395366644
5	165	100		1	1	4932352008	4002395368891
5	215	150		1	1	4932478465	4058546346560
5	265	200		1	1	4932478466	4058546346577
5	315	250		1	1	4932478467	4058546346584
5.5	115	50		1	1	4932352009	4002395368907
5.5	165	100		1	1	4932352010	4002395368914
5.5	215	150		1	1	4932478469	4058546346607
5.5	315	250		1	1	4932478470	4058546346614
6	115	50		1	1	4932352011	4002395368921
6	165	100		1	1	4932352012	4002395368938
6	215	150		1	1	4932352013	4002395366705
6	265	200		1	1	4932352014	4002395366712
6	315	250		1	1	4932352015	4002395366729
6.5	115	50		1	1	4932492017	4058546413293
6.5	165	100		1	1	4932430146	4002395378074
6.5	215	150		1	1	4932352016	4002395366736
6.5	265	200		1	1	4932352017	4002395366743
6.5	315	250		1	1	4932352018	4002395366750
6.5	465	400		1	1	4932464596	4058546225414
7	115	50		1	1	4932352019	4002395366767
7	165	100		1	1	4932352020	4002395366774
7	215	150		1	1	4932492018	4058546413309
8	115	50		1	1	4932352021	4002395366781
8	165	100		1	1	4932352022	4002395366798
8	215	150		1	1	4932352023	4002395366804
8	265	200		1	1	4932352024	4002395366811
8	315	250		1	1	4932352712	4002395373703
8	365	300		1	1	4932492019	4058546413316
8	465	400	✓	1	1	4932352713	4002395373710
9	165	100		1	1	4932352944	4002395376025
9	215	150		1	1	4932492020	4058546413323
10	115	50		1	1	4932352025	4002395366828
10	165	100		1	1	4932352026	4002395366835
10	215	150		1	1	4932352027	4002395366842
10	265	200		1	1	4932352028	4002395366859
10	315	250		1	1	4932352029	4002395366866
10	365	300		1	1	4932492021	4058546413330
10	455	400	✓	1	1	4932352030	4002395366873
10	600	540	✓	1	1	4932352945	4002395376032
10	1000	940	✓	1	1	4932352946	4002395376049
11	160	100		1	1	4932492022	4058546413347
11	210	150		1	1	4932492023	4058546413354
12	160	110		1	1	4932352031	4002395366880
12	210	160		1	1	4932352032	4002395366897
12	260	210		1	1	4932352033	4002395366903
12	310	260		1	1	4932352034	4002395366910
12	450	400	✓	1	1	4932352035	4002395366927
12	600	550	✓	1	1	4932352947	4002395376056
12	1000	940	✓	1	1	4932352948	4002395376063
13	160	100		1	1	4932492025	4058546413378
13	210	150		1	1	4932492026	4058546413385
14	160	110		1	1	4932352036	4002395366934
14	210	150		1	1	4932352037	4002395366941
14	260	200		1	1	4932352949	4002395376070
14	310	260		1	1	4932352038	4002395366958
14	380	330		1	1	4932478473	4058546346645
14	450	400	✓	1	1	4932352039	4002395366965

✓ Je potrebné predvrtáť kratším vrtákom rovnakého priemeru.

Vrtáky SDS-Plus MX4, štvorbřit

✓ Je potrebné predvrtáť kratším vrtákom rovnakého priemeru.

Ø (mm)	Celková dĺžka (mm) A	Pracovná dĺžka (mm) B	Predvrtánie	Množstvo v balíku	Objednávacie množstvo	Obj.č.	EAN kód
14	600	550	✓	1	1	4932352950	4002395376087
14	1000	950	✓	1	1	4932352951	4002395376094
15	160	100		1	1	4932430725	4002395383863
15	260	200		1	1	4932352952	4002395376100
15	450	400	✓	1	1	4932492027	4058546413392
16	160	110		1	1	4932430726	4002395383870
16	210	160		1	1	4932352953	4002395376117
16	260	210		1	1	4932352819	4002395374779
16	310	260		1	1	4932352954	4002395376124
16	450	400		1	1	4932352820	4002395374786
16	600	540	✓	1	1	4932352955	4002395376131
16	1000	950	✓	1	1	4932352956	4002395376148
17	210	150		1	1	4932478474	4058546346652
18	200	150		1	1	4932478899	4058546361815
18	250	200		1	1	4932356502	4002395320950
18	450	400	✓	1	1	4932356503	4002395320967
18	600	550	✓	1	1	4932492028	4058546413408
18	1000	940	✓	1	1	4932479345	4058546371395
20	250	200		1	1	4932356504	4002395320974
20	450	400	✓	1	1	4932356505	4002395320981
20	600	550	✓	1	1	4932492029	4058546413415
20	1000	940	✓	1	1	4932479346	4058546371401
22	250	200		1	1	4932399332	4002395359608
22	450	400	✓	1	1	4932356506	4002395320998
22	1000	940	✓	1	1	4932479347	4058546371418
24	250	200		1	1	4932356507	4002395321001
24	450	400	✓	1	1	4932356508	4002395321018
24	1000	940	✓	1	1	4932479348	4058546371425
25	250	200		1	1	4932399333	4002395359615
25	450	400	✓	1	1	4932356509	4002395321025
25	1000	940	✓	1	1	4932479349	4058546371432
28	250	200		1	1	4932399334	4002395359622
28	450	400	✓	1	1	4932356510	4002395321032
30	250	200		1	1	4932399335	4002395359639
30	450	400	✓	1	1	4932356511	4002395321049
32	450	400	✓	1	1	4932399336	4002395359646

Vrtáky SDS-Plus MX4, štvorbřit / 10-kusové balenie

Ø (mm)	Celková dĺžka (mm) A	Pracovná dĺžka (mm) B	Množstvo v balíku	Objednávacie množstvo	Obj.č.	EAN kód
5	115	50	10	1	4932352040	4002395366972
5	165	100	10	1	4932471250	4058546288785
5.5	115	50	10	1	4932471251	4058546288792
5.5	165	100	10	1	4932352041	4002395366989
6	115	50	10	1	4932352042	4002395366996
6	165	100	10	1	4932352043	4002395367009
6	215	150	10	1	4932430234	4002395378951
6	265	200	10	1	4932471252	4058546288808
6.5	165	100	10	1	4932479556	4058546373504
6.5	215	150	10	1	4932430235	4002395378968
7	165	100	10	1	4932352044	4002395367016
8	115	50	10	1	4932352045	4002395367023
8	165	100	10	1	4932352046	4002395367030
8	265	200	10	1	4932471253	4058546288815
10	165	100	10	1	4932352047	4002395367047
10	215	150	10	1	4932352048	4002395367054
10	265	200	10	1	4932471254	4058546288822
10	315	250	10	1	4932471255	4058546288839
12	160	100	10	1	4932352049	4002395367061
12	210	150	10	1	4932352050	4002395367078
12	260	200	10	1	4932471256	4058546288846
14	210	150	10	1	4932471257	4058546288853
16	260	200	10	1	4932471258	4058546288860

Vrtáky SDS-Plus MX4, štvorbřité / 50-kusové balenie

Ø (mm)	Celková dĺžka (mm) A	Pracovná dĺžka (mm) B	Množstvo v balíku	Objednávacie množstvo	Obj.č.	EAN kód
5.5	165	100	50	1	4932472234	4058546326302
6	115	50	50	1	4932430437	4002395380985
6	165	100	50	1	4932430438	4002395380992
6	215	150	50	1	4932430462	4002395381234
6.5	165	100	50	1	4932479557	4058546373511
6.5	215	150	50	1	4932430463	4002395381241
7	115	50	50	1	4932472154	4058546325503
7	165	100	50	1	4932472155	4058546325510
8	115	50	50	1	4932479368	4058546371623
8	165	100	50	1	4932430439	4002395381005
8	215	150	50	1	4932430440	4002395381012
8	315	250	50	1	4932472156	4058546325527
8	465	400	50	1	4932472157	4058546325534
10	115	50	50	1	4932479369	4058546371630
10	165	100	50	1	4932430441	4002395381029
10	215	150	50	1	4932430442	4002395381036
10	315	250	50	1	4932472158	4058546325541
10	455	390	50	1	4932472159	4058546325558
12	160	100	50	1	4932472160	4058546325565
12	210	150	50	1	4932430443	4002395381043
12	310	250	50	1	4932472161	4058546325572
12	450	400	50	1	4932472162	4058546325589
14	210	150	50	1	4932478097	4058546340308

Vrtáky SDS-Plus MX4, štvorbřité / sety

Charakteristika produktu	Dodávaný v	Množstvo v balíku	Objednávacie množstvo	Obj.č.	EAN kód
SDS-Plus súprava príklepových vrtákov (5 ks) ① Ø 5 / 6 x 115 mm, Ø 6 / 8 x 165 mm, Ø 10 x 160 mm	Zásobník z plastu	5	1	4932352833	4002395374915
SDS-Plus súprava príklepových vrtákov (5 ks) ① Ø 5.5 x 115 mm, Ø 5.5 / 6 / 7 / 8 x 165 mm	Zásobník z plastu	5	1	4932352835	4002395374939
Súprava vrtákov SDS-Plus MX4 (7 kusov) ② Ø 5 / 6 x 115 mm, Ø 6 / 8 / 8 / 10 x 165 mm, Ø 12 x 160 mm	Kazeta z plastu	7	1	4932478626	4058546348199
Súprava vrtákov SDS-Plus MX4 (7 kusov) ② Ø 5,5/6 x 115 mm, Ø 5,5,5/6/8/10 x 165 mm	Kazeta z plastu	7	1	4932478627	4058546348205
Súprava vrtákov Counter SDS-Plus MX4 (7 kusov) ③ 6x súprava SDS-Plus MX4 7 kusov (4932478626)	Kazeta z plastu	1	1	4932478673	4058546348663
Súprava vrtákov Counter SDS-Plus MX4 (7 kusov) ③ 6x súprava SDS-Plus MX4 7 kusov (4932478627)	Kazeta z plastu	1	1	4932478674	4058546348670



Milwaukee®

Nothing but HEAVY DUTY.™



PROFESIONÁLNE VŔTANIE DO BETÓNU



25%
RÝCHLEJŠIE

3 ROZBRUSOVACIE BODY

*v porovnaní s predchádzajúcou generáciou



2
**VARIABILNÉ
REZNÉ
HRANY**



2
BRITY
IDEÁLNE PRE VŔTANIE
DO BETÓNU POMOCOU
AKUMULÁTOROVÝCH KĽADÍV



Vrtáky M2 SDS-Plus - 2 brité

Vyrobené v Nemecku.

RÝCHLEJŠIE: Nová agresívna geometria hrotu a 3 drtiace body demolujú betón rýchlejšie a zúžená konštrukcia špirály minimalizuje trenie čím umožňuje vrtáku M2 vyššiu rýchlosť vrtania.

TRVANLIVOSŤ: Špeciálna geometria na hrote zabráňuje poškodeniu bokov hrotu pri kontakte s kovovou výstužou a silnejšie jadro zaisťuje prenos vyššej sily, nižšie vibrácie a menej rozlomení v drážkach.

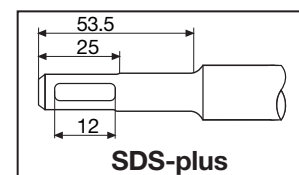

Ø (mm)	Celková dĺžka (mm) A	Pracovná dĺžka (mm) B	Predvrtánie	Množstvo v baliku	Objednávacie množstvo	Obj.č.	EAN kód
3	110	50		1	1	4932352892	4002395375509
3.5	110	50		1	1	4932373908	4002395353378
4	110	50		1	1	4932339498	4002395304561
4	160	100		1	1	4932399143	4002395357505
4.8	110	50		1	1	4932352130	4002395367832
5	110	50		1	1	4932307067	4002395308835
5	160	100		1	1	4932399315	4002395359431
5	210	150		1	1	4932399316	4002395359448
5.5	110	50		1	1	4932339499	4002395304578
5.5	160	100		1	1	4932340408	4002395311910
5.5	210	150		1	1	4932399317	4002395359455
5.5	260	200		1	1	4932399318	4002395359462
5.5	310	250		1	1	4932399319	4002395359479
5.5	410	350		1	1	4932399320	4002395359486
6	110	50		1	1	4932307068	4002395308842
6	160	100		1	1	4932307069	4002395308859
6	210	150		1	1	4932373136	4002395346394
6	260	200		1	1	4932353819	4002395320127
6	310	250		1	1	4932399321	4002395359493
6	460	400	✓	1	1	4932399322	4002395359509
6.5	110	50		1	1	4932344292	4002395312276
6.5	160	100		1	1	4932344293	4002395312269
6.5	210	150		1	1	4932399147	4002395357574
6.5	260	200		1	1	4932399148	4002395357581
6.5	310	260		1	1	4932399323	4002395359516
7	110	50		1	1	4932353820	4002395320134
7	160	100		1	1	4932340409	4002395311927
7	210	150		1	1	4932399222	4002395358366
7	250	200		1	1	4932399324	4002395359523
8	110	50		1	1	4932307070	4002395308866
8	160	100		1	1	4932307071	4002395308873
8	210	150		1	1	4932307072	4002395308880
8	260	200		1	1	4932353821	4002395320141
8	310	250		1	1	4932399325	4002395359530
8	400	350		1	1	4932399326	4002395359547
8	460	400	✓	1	1	4932367013	4002395336692
8	600	540	✓	1	1	4932399327	4002395359554
8	1000	940	✓	1	1	4932399328	4002395359561
9	160	100		1	1	4932353823	4002395320165
9	210	150		1	1	4932353822	4002395320158
10	110	50		1	1	4932340410	4002395311934
10	160	100		1	1	4932307073	4002395308897
10	210	150		1	1	4932307074	4002395308903
10	260	200		1	1	4932344295	4002395312252
10	310	250		1	1	4932353824	4002395320172
10	450	400	✓	1	1	4932344296	4002395312245
10	600	550	✓	1	1	4932367014	4002395336708
10	1000	950	✓	1	1	4932367015	4002395336715

✓ Je potrebné predvrtáť kratším vrtákom rovnakého priemeru.

Vrtáky M2 SDS-Plus - 2 brité

Ø (mm)	Celková dĺžka (mm) A	Pracovná dĺžka (mm) B	Predvrtánie	Množstvo v balíku	Objednávacie množstvo	Obj.č.	EAN kód
11	160	100		1	1	4932367066	4002395336722
11	260	210		1	1	4932399329	4002395359578
12	160	110		1	1	4932307075	4002395308910
12	210	160		1	1	4932307076	4002395308927
12	260	210		1	1	4932344297	4002395312238
12	310	260		1	1	4932353825	4002395320189
12	450	400	✓	1	1	4932307077	4002395308934
12	600	550	✓	1	1	4932367068	4002395336746
12	1000	950	✓	1	1	4932367017	4002395336760
13	160	110		1	1	4932307946	4002395309054
13	260	210		1	1	4932344298	4002395312221
14	160	110		1	1	4932307078	4002395308941
14	210	160		1	1	4932353826	4002395320196
14	260	210		1	1	4932307079	4002395308958
14	310	260		1	1	4932399330	4002395359585
14	450	400	✓	1	1	4932307088	4002395309047
14	600	550	✓	1	1	4932367018	4002395336777
14	1000	950	✓	1	1	4932367019	4002395336784
15	160	110		1	1	4932373910	4002395353392
15	260	210		1	1	4932344300	4002395312207
16	160	110		1	1	4932307080	4002395308965
16	210	160		1	1	4932307081	4002395308972
16	260	210		1	1	4932399331	4002395359592
16	310	260		1	1	4932344301	4002395312191
16	450	400	✓	1	1	4932307082	4002395308989
16	600	550	✓	1	1	4932367069	4002395336791
16	1000	950	✓	1	1	4932367021	4002395336814
18	200	150		1	1	4932344303	4002395312177
18	250	200		1	1	4932307083	4002395308996
18	300	250		1	1	4932344304	4002395312160
18	450	400	✓	1	1	4932340411	4002395311941
18	600	550	✓	1	1	4932367022	4002395336821
18	1000	950	✓	1	1	4932367024	4002395336845
20	200	150		1	1	4932344305	4002395312153
20	250	200		1	1	4932307084	4002395309009
20	300	250		1	1	4932399027	4002395356126
20	450	400	✓	1	1	4932307085	4002395309016
20	600	550	✓	1	1	4932367025	4002395336876
20	1000	950	✓	1	1	4932367026	4002395336883
22	250	200		1	1	4932373911	4002395353408
22	450	400	✓	1	1	4932344307	4002395312139
22	600	550	✓	1	1	4932367027	4002395336890
22	1000	950	✓	1	1	4932367029	4002395336913
24	250	200		1	1	4932373922	4002395353521
24	450	400	✓	1	1	4932307087	4002395309030
25	250	200		1	1	4932344308	4002395312122
25	450	400	✓	1	1	4932344309	4002395312115
25	1000	950	✓	1	1	4932367030	4002395336975
26	250	200		1	1	4932344310	4002395323814
26	450	400	✓	1	1	4932344311	4002395312092

✓ Je potrebné predvrtáť kratším vrtákom rovnakého priemeru.

Vrtáky M2 SDS-Plus - 2 brité / balenie 10 ks

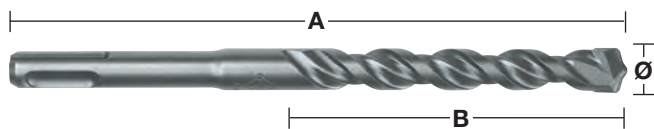

Ø (mm)	Celková dĺžka (mm) A	Pracovná dĺžka (mm) B	Množstvo v balíku	Objednávacie množstvo	Obj.č.	EAN kód
5	110	50	10	1	4932371702	4002395344017
5	160	100	10	1	4932352520	4002395371785
5.5	110	50	10	1	4932352521	4002395371792
5.5	160	100	10	1	4932371703	4002395344024
6	110	50	10	1	4932371704	4002395344031
6	160	100	10	1	4932371705	4002395344048
6	210	150	10	1	4932399337	4002395359653
6.5	160	100	10	1	4932399338	4002395359660
6.5	210	150	10	1	4932399339	4002395359677
6.5	260	200	10	1	4932399340	4002395359684
7	160	100	10	1	4932373225	4002395348619
8	160	100	10	1	4932371706	4002395344055
8	210	150	10	1	4932399341	4002395359691
10	110	50	10	1	4932352522	4002395371808
10	160	100	10	1	4932371708	4002395344079
10	210	150	10	1	4932371709	4002395344086
10	260	200	10	1	4932399342	4002395359707
12	160	100	10	1	4932399343	4002395359714
12	210	160	10	1	4932371710	4002395344093
12	260	210	10	1	4932399344	4002395359721
14	260	210	10	1	4932371711	4002395344109

Vrtáky M2 SDS-Plus - 2 brité / balenie 50 ks



Ø (mm)	Celková dĺžka (mm) A	Pracovná dĺžka (mm) B	Množstvo v balíku	Objednávacie množstvo	Obj.č.	EAN kód
5	110	50	50	1	4932399176	4002395357833
5.5	160	100	50	1	4932399177	4002395357840
6	110	50	50	1	4932399178	4002395357857
6	160	100	50	1	4932399179	4002395357864
7	160	110	50	1	4932399181	4002395357888
8	160	100	50	1	4932399182	4002395357895
8	210	150	50	1	4932399183	4002395357901
10	160	110	50	1	4932399345	4002395359738
10	210	150	50	1	4932399184	4002395357918
10	260	200	50	1	4932399185	4002395357925
12	210	160	50	1	4932399186	4002395357932

Vrtáky M2 SDS-Plus - 2 brité / kazety



Charakteristika produktu	Množstvo v balíku	Objednávacie množstvo	Obj.č.	EAN kód
Sada 5 ks SDS-Plus vrtákov ① Ø 5 / 6 x 110 mm and Ø 6 / 8 / 10 x 160 mm	5	1	4932352338	4002395369973
SDS-plus Súprava 5ks vrtákov ① Ø 5.5 x 110 mm and Ø 5.5 / 6 / 7 / 8 x 160 mm	5	1	4932352834	4002395374922
SDS-plus Súprava 5ks príklepových vrtákov ① Ø 10 / 12 / 14 / 16 / 20 x 450 mm	5	1	4932352801	4002395374595
Sada 7 ks SDS-Plus vrtákov ② Ø 5 / 6 / 8 x 110 mm and Ø 6 / 8 / 10 / 12 x 160 mm.	7	1	4932352339	4002395369980
Súprava sekáčov (5 ks) ③ SDS-plus vrtáky Ø 6 / 8 / 10 x 160 mm, špicatý a plochý sekáč	5	1	4932430002	4002395376636





Nothing but **HEAVY DUTY.**[™]

INVESTÍCIE DO KARBIDU



VÝSKUM A VÝVOJ
NOVÉ *TECHNOLÓGIE*



PROTOTYPOVANIE
RÝCHLE *PROTOTYPOVANIE*



TESTOVANIE
KOMPLEXNÉ *TESTOVANIE*



VÝROBA
NAJVYŠŠIA *TRIEDA VO VÝROBE*



SDS-PLUS

SDS-MAX

SEKÁČE



VYROBENÉ V NEMECKU

Predĺženie SDS-Plus

Univerzálne predĺženie SDS-Plus pre zvýšenie dosahu vrtákov SDS-Plus.

Upínací systém vrtákov click & connect nevyžaduje iné náradie.

Vhodné pre všetky vrtacie kladivá a vrtáky SDS-Plus.

Optimálne pre vrtanie v blízkosti prekážok, ako sú predtým nainštalované potrubia a pre vrtanie nad hlavou.

Umožňujú vrtanie hlbokých otvorov, napríklad pre práce s výstužnou oceľou bez nutnosti nákupu drahého dlhého vrtáka.



Dĺžka (mm)	Množstvo v balíku	Objednávacie množstvo	Obj.č.	EAN kód
300	1	1	4932471153	4058546287818
450	1	1	4932471154	4058546287825



OCHRANA PROTI PRACHU

Presná koncentrácia a presnosť pri vŕtaní otvorov väčších rozmerov podľa zhody PGM

Až 99% odstránenie prachu umožňuje rýchlejšie a efektívnejšie vŕtanie

Efektívne vŕtanie bez prachu pre bezpečnejšie a čistejšie pracovné prostredie

Aktívne chladenie hlavy vrtáku pre dlhšiu životnosť

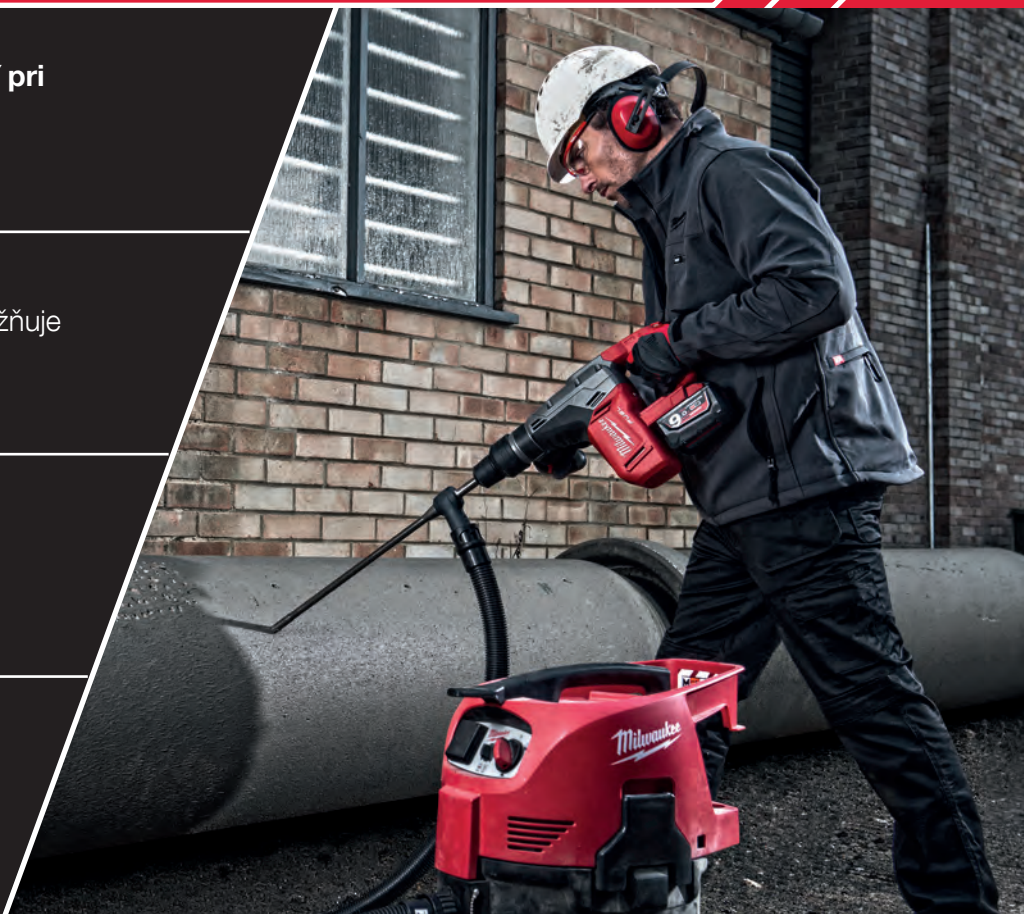

SDS-Plus DUST-LOK[™] bezprašné vrtáky - 4-brité - Modulárny dizajn

NOVÉ

Efektívne vŕtanie bez prachu pre bezpečnejšie a čistejšie pracovné prostredie. Zachytí až 99 % prachu z vŕtania. Aktívny vrták s chladiacou hlavou pre dlhšiu životnosť. 4-britý dizajn zabraňuje vrtáku zaseknúť sa vo výstuži. Presná symetria a vysoká presnosť vŕtaných dier podľa PGM. Univerzálne pripojenie pre všetky bežné vysávače s priemerom hadice 32–38 mm.

	Ø (mm)	Celková dĺžka (mm) A	Pracovná dĺžka (mm) B	Množstvo v balíku	Objednávacie množstvo	Obj.č.	EAN kód
①	5	136	100	1	1	4932471155	4058546287832
②	6	136	100	1	1	4932471156	4058546287849
③	8	136	100	1	1	4932471157	4058546287856
④	10	136	100	1	1	4932471158	4058546287863
⑤	12	136	100	1	1	4932471159	4058546287870
⑥	Adaptér DC s odsávaním k bezprašným vrtákom			1	1	4932471160	4058546287887
Sada vrtákov SDS-Plus DC pre bezprašné vŕtanie (6ks)							
⑦	Ø5 / 6 / 8 / 10 / 12 x 136 mm. 1 x hriadeľ s vákuovým adaptérom			7	1	4932471162	4058546287900

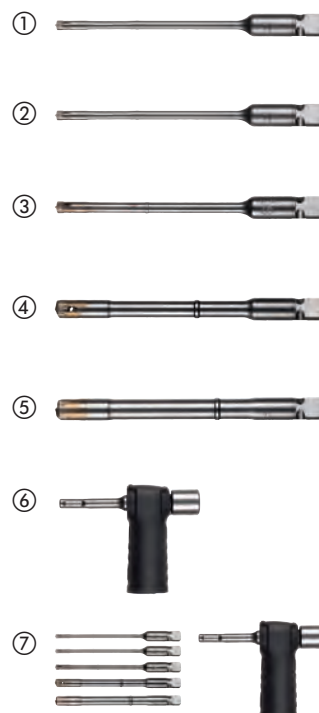

Naskenujte si QR kód a pozrite si celé video

SDS-Plus bezprašné vrtáky jednodielne

Rýchlejšie a účinnejšie vrtáky vďaka efektívnemu odstraňovaniu prachu.
 Efektívne vrtanie bez prachu pre bezpečnejšie a čistejšie pracovné prostredie.
 Aktívne vrtáky s chladením hlavy pre dlhšiu životnosť.
 4-bitá konštrukcia zabraňuje vrtáku zasekávať sa v armatúre.
 Presné centrovacie a vysoká rozmerová presnosť otvorov, v súlade s PGM
 Univerzálny konektor pre všetky bežné vysávače s priemerom hadice 32 - 38 mm

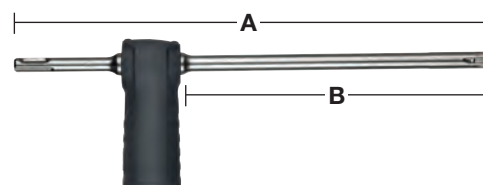

Ø (mm)	Celková dĺžka (mm) A	Pracovná dĺžka (mm) B	Množstvo v balíku	Objednávacie množstvo	Obj.č.	EAN kód
12	325	200	1	1	4932459283	4058546002497
14	360	240	1	1	4932459284	4058546002503
16	360	240	1	1	4932459285	4058546002510

SDS-Max bezprašné 4 bité vrtáky jednodielne

Rýchlejšie a efektívnejšie vrtanie vďaka 99% odstráneniu prachu.
 Efektívne vrtanie bez prachu pre bezpečnejšie a čistejšie pracovné prostredie.
 Aktívny vrták s chladením hlavy pre dlhšiu životnosť.
 4-bitá konštrukcia zabraňuje vrtáku zasekávať sa v armatúre.
 Presné centrovacie a vysoká rozmerová presnosť otvorov, v súlade s PGM.
 Univerzálny konektor pre všetky bežné vysávače s priemerom hadice 32 - 38 mm.

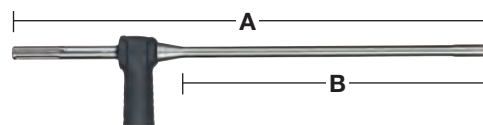

Ø (mm)	Celková dĺžka (mm) A	Pracovná dĺžka (mm) B	Množstvo v balíku	Objednávacie množstvo	Obj.č.	EAN kód
16	600	400	1	1	4932459287	4058546002534
18	600	400	1	1	4932459288	4058546002541
20	600	400	1	1	4932459289	4058546002558
22	600	400	1	1	4932459290	4058546002565
24	600	400	1	1	4932459291	4058546002572
25	600	400	1	1	4932459292	4058546002589
28	600	400	1	1	4932459293	4058546002596
28	900	900	1	1	4932459294	4058546002602
30	600	400	1	1	4932459295	4058546002619
30	900	700	1	1	4932459296	4058546002626
32	600	400	1	1	4932459297	4058546002633
32	900	700	1	1	4932459298	4058546002640
35	900	700	1	1	4932459300	4058546002664
Univerzálny adaptér na vysávač			1	1	4931416173	4002395805501

PCHDE - Univerzálny systém odsávania prachu k sekáčom

Univerzálne riešenie na odsávanieprachu ku všetkým SDS-Max kladivám.

Zbiera viac ako 90% prachu z opracovania

ŠETRÍ DRAHOCENNÝ ČAS PRI ČISTENÍ PO SEKANÍ

Vhodné na vysávače MILWAUKEE® s jednoduchým a bezpečným zacvakávacím systémom

Možno použiť iba pri typoch DE sekáčov ktoré sú uvedené nižšie.

Tieto náhradné diely sú k dispozícii pre rýchly obrat: pružina (4931328988), gumové krúžky (5 ks) (4931455278), hlavné puzdro (4931449576) a predné hadice s plastovým nosom (4931455277)



Charakteristika produktu	Množstvo v balíku	Objednávacie množstvo	Obj.č.	EAN kód
PCHDE: obsahuje 1x SDS-Max špicatý sekáč	1	1	4932455280	4002395247943
PCHDE obsahuje 1x SDS-Max plochý sekáč	1	1	4932455275	4002395247936
SDS-Max DE špicatý sekáč 400 mm dlhý	1	1	4932455144	4002395247981
SDS-Max DE plochý sekáč 400 mm dlhý	1	1	4932455145	4002395247974

Prachová krytka

Zabraňuje prachu a nečistotám preniknúť k časti na upínanie náradia pri používaní hĺbiaceho náradia a zatkačov zemných tyčí.

Charakteristika produktu	Množstvo v balíku	Objednávacie množstvo	Obj.č.	EAN kód
Prachová krytka	1	1	9170086960	4002395565504



Odsávanie prachu

Charakteristika produktu	Množstvo v balíku	Objednávacie množstvo	Obj.č.	EAN kód
<p>① Zvon na zachytávanie prachu. Zachytáva prach pri vŕtaní nad hlavou. Vhodný pre Ø 5 - 8 mm.</p>	1	1	4932430912	4002395385744
<p>② Extractor , ideálne riešenie na odsávanie prachu na stene alebo pri vŕtaní nad hlavou. Max. priemer vŕtáka Ø 28 mm. Je možné použiť na akýkoľvek bežný alebo priemyselný vysávač (s priemerom odsávacej hadice Ø 26 – 41 mm).</p>	1	1	4932430446	4002395381074
<p>③ Vrtný kryt - PHDE72. Na vŕtanie a jadrovanie s rozmedzím Ø 6 - 72 mm. Zasívacia kefka zlepšuje odsávanie a odvádzanie prachu. V prípade jadrovacích zariadení je možné kefky vymeniť. Vývod trubice: Ø 37 mm vonkajší rozmer / Ø 32 mm vnútorný rozmer. Výmenné tesniace okraje (2 ks): 4931448564. Náhradná kefka: 4931448565</p>	1	1	4932430480	4002395381418
<p>④ Vŕtací kryt pre klasické a suché vŕtanie od Ø 25 - 152 mm. Uhlíková vložka pre zlepšenie sania a odsávania</p>	1	1	4932471990	4058546298890

①



②



③



④



⑤



DE16 - Univerzálny odsávač

<p>⑤ DE16 jednotka, 1 x postranná rukoväť a 3 x krčné goliere - umožňujúce pripojenie na skrutkovače s prevodovým krkom od Ø 43 - 59 mm. 2 x vŕtacie trysky (49902301)</p>	1	1	4932430835	4002395384976
--	---	---	------------	---------------

Lapač prachu SDS-Plus

Univerzálne použitie - Vhodné pre VŠETKY značky a modely vŕtacích kladív SDS-Plus.
 Vhodný pre VŠETKY vŕtáky SDS-Plus s celkovou dĺžkou až do 215 mm.
 Vhodný pre VŠETKY štandardné vysávače.
 Priehľadná objímka zaručuje viditeľnosť a presnosť.
 Zachytáva až 99% vzdušného prachu.
 Možnosť použitia s vysávačom alebo bez vysávača.

Charakteristika produktu	Množstvo v balíku	Objednávacie množstvo	Obj.č.	EAN kód
Lapač prachu SDS-Plus	1	1	4932464916	4058546228613
Pouzdru lapače prachu SDS-Plus	1	1	4932464917	4058546228620



SDS-Max odsávanie prachu zo sekania

Univerzálne - je možné použiť so VŠETKÝMI štandardným rotačnými kladivami SDS-Max.
 Univerzálne - na špicaté a ploché sekáče až do dĺžky 400 mm a šírky hrotu 25 mm.
 Tenký dizajn pre dosah v úzkych priestoroch.
 Adaptér pre hadicové spony pre jednoduché pripojenie k vysávačom MILWAUKEE®

Charakteristika produktu	Množstvo v balíku	Objednávacie množstvo	Obj.č.	EAN kód
SDS-Max odsávanie prachu zo sekania	1	1	4932471991	4058546298906



Odsávanie prachu z búrania

Univerzálne prispôsobenie - hodí sa pre väčšinu búracích kladív 28 a 30 mm. Dokonale sa hodí ku kladivu MX FUEL™ do 28 mm.
 Univerzálne prispôsobenie k špicatým a plochým sekáčom.
 Štíhly dizajn pre dosiahnutie úzkych miest.
 Adaptér hadicovej spony pre jednoduché pripojenie k vysávačom MILWAUKEE®.

Charakteristika produktu	Množstvo v balíku	Objednávacie množstvo	Obj.č.	EAN kód
Odsávanie prachu z búrania	1	1	4932471992	4058546298913



Vrtacie korunky SDS-Plus TCT

Vrtacie korunky na vrtacie kladivá s hmotnosťou do 4 kg.

Všetky jadrá TCT majú závit M16 × 2 a sú vhodné na upínacie stopky SDS-Plus a Hex 11.

Upínaciu stopku a pilotný vrták je potrebné objednať osobitne.

Vyrobené v Nemecku.

Nevhodné na železobetón.

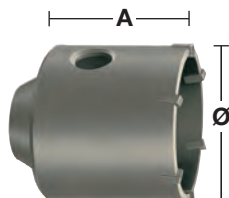
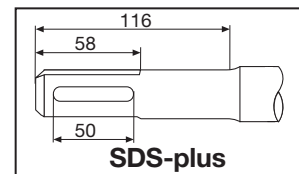

Ø (mm)	Celková dĺžka (mm) A	Množstvo v balíku	Objednávacie množstvo	Obj.č.	EAN kód
35	58	1	1	4932344478	4002395312559
50	58	1	1	4932344479	4002395312566
65	50	1	1	4932344480	4002395312573
68	50	1	1	4932399099	4002395357031
82	50	1	1	4932344481	4002395312580
90	50	1	1	4932344482	4002395312597
100	50	1	1	4932480689	4058546409746

Vrtacia korunka SDS-Plus TCT - súprava

Súprava obsahuje: TCT vrtaciu korunku, SDS-Plus upínaciu stopku s dĺžkou 105 mm, TCT vodiaci vrták Ø 8 × 120 mm a imbusový kľúč.

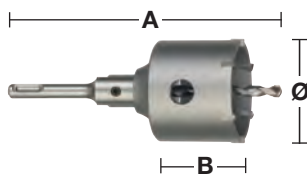

Ø (mm)	Celková dĺžka (mm) A	Pracovná dĺžka (mm) B	Množstvo v balíku	Objednávacie množstvo	Obj.č.	EAN kód
65	182	50	4	1	4932399295	4002395359097
68	182	50	4	1	4932399296	4002395359103
82	182	50	4	1	4932399297	4002395359110

Stopky pre vrtacie korunky SDS-Plus TCT

Stopky SDS-Plus a Hex sú dodávané v balení s imbusovým kľúčom a vyžadujú dodatočný pilotný vrták.

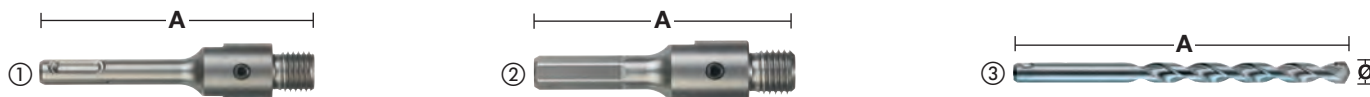

Charakteristika produktu	Uchytenie	Ø (mm)	Celková dĺžka (mm) A	Množstvo v balíku	Objednávacie množstvo	Obj.č.	EAN kód
① SDS-plus stopka	SDS-Plus		105	2	1	4932399966	4002395366255
① SDS+ stopka pre SDS-Max TCT jadrové korunky	SDS-Plus		115	1	1	4932480690	4058546409753
① SDS-plus stopka	SDS-Plus		370	2	1	4932399967	4002395366262
② Hex stopka	11 mm Hex		90	2	1	4932399968	4002395366279
③ TCT Vystredovací vrták pre použitie v betóne, murive atď..		8	120	1	1	4932399125	4002395357291



VŔTANIE NA MAXIMUM

SDS-MAX MX4™ VRTÁKY

MILWAUKEE® je priekopníkom vo vývoji príslušenstva a technológie pre profesionálne pracovisko. Naša neúnavná honba za inováciami vyústila vo vrták novej generácie MX4™ SDS-MAX, náš najvýkonnejší a najodolnejší vrták pre najnáročnejšie úlohy.

Vďaka nespočetným hodinám na staveniskách, MILWAUKEE® vytvorilo MX4™ SDS-MAX vrták navrhnutý tak, aby ponúkal najrýchlejší výkon a najdlhšiu životnosť pri vrtaní do železobetónu. Vďaka exkluzívnej technológii Target Tip spoločnosti MILWAUKEE® je SDS-MAX väčší ako štandardné vrtáky SDS-PLUS, čo poskytuje lepšiu presnosť a výkon v armovaní aj počas veľmi náročných aplikácií.



NOVINKA



TARGET TIP TECHNOLÓGIA



OSTRO SKOSENÝ HROT
VYLEPŠENÝ VÝKON V ARMOVANÍ

2X

ŽIVOTNOSŤ V ARMOVANÍ*

* V porovnaní s predchádzajúcou generáciou

**4 VARIABILNÉ
PREČÍZNE KÓNICKÉ
DRAŽKY***

PRE RÝCHLEJŠIE VŔTANIE

**PRECÍZNA
NEMECKÁ VÝROBA**

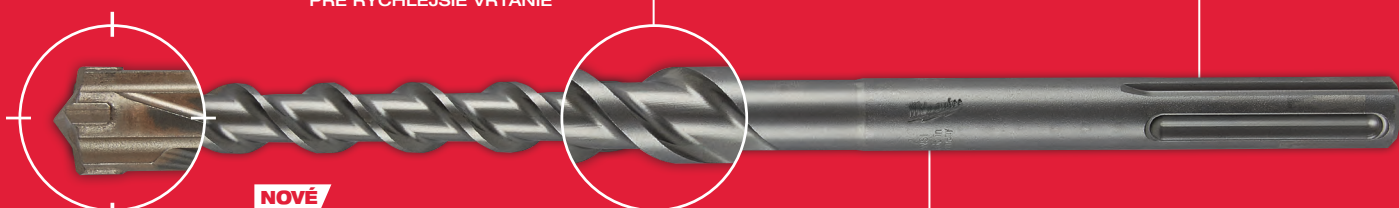

NOVÉ



**TARGET TIP
TECHNOLÓGIA**



**PGM
HODNOTENIE**

PRE PRESNÉ VŔTANIE

* 4 variabilné kónické drážky pre priemer 16 mm, pre väčší priemer majú 2 variabilné kónické drážky

4 brité vrtáky SDS-Max

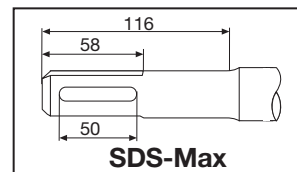
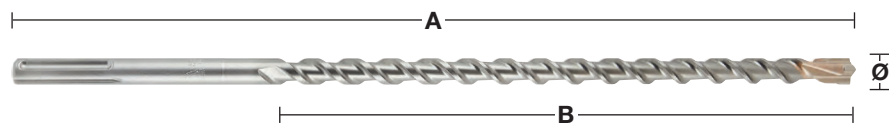

Ø (mm)	Celková dĺžka (mm) A	Pracovná dĺžka (mm) B	Predvrtánie	Množstvo v baliku	Objednávacie množstvo	Obj.č.	EAN kód
12	340	200		1	1	4932352750	4002395374083
12	540	400	✓	1	1	4932352751	4002395374090
12	690	550		1	1	4932430727	4002395383887
14	340	200		1	1	4932352752	4002395374106
14	540	400	✓	1	1	4932352753	4002395374113
15	340	200		1	1	4932352754	4002395374120
15	540	400	✓	1	1	4932352755	4002395374137
16	340	200		1	1	4932352756	4002395374144
16	540	400	✓	1	1	4932352757	4002395374151
16	940	800	✓	1	1	4932352758	4002395374168
16	1320	1180	✓	1	1	4932352759	4002395374175
18	340	200		1	1	4932352760	4002395374182
18	540	400	✓	1	1	4932352761	4002395374199
18	940	800	✓	1	1	4932352762	4002395374205
18	1320	1180	✓	1	1	4932352763	4002395374212
20	320	200		1	1	4932352764	4002395374229
20	520	400	✓	1	1	4932352765	4002395374236
20	920	800	✓	1	1	4932352766	4002395374243
20	1320	1200	✓	1	1	4932352767	4002395374250
22	320	200		1	1	4932352768	4002395374267
22	520	400	✓	1	1	4932352769	4002395374274
22	920	800	✓	1	1	4932352770	4002395374281
22	1320	1200	✓	1	1	4932352771	4002395374298
24	320	200		1	1	4932352772	4002395374304
24	520	400	✓	1	1	4932352773	4002395374311
25	320	200		1	1	4932352774	4002395374328
25	520	400	✓	1	1	4932352775	4002395374335
25	920	800	✓	1	1	4932352776	4002395374342
25	1320	1200	✓	1	1	4932352777	4002395374359
26	520	400		1	1	4932430728	4002395383894
28	370	250		1	1	4932352778	4002395374366
28	570	450	✓	1	1	4932352779	4002395374373
28	670	550	✓	1	1	4932352780	4002395374380
28	920	800	✓	1	1	4932352781	4002395374397
28	1320	1200	✓	1	1	4932352782	4002395374403
30	370	250		1	1	4932352783	4002395374410
30	570	450		1	1	4932352784	4002395374427
30	920	800		1	1	4932430729	4002395383900
32	370	250		1	1	4932352785	4002395374434
32	570	450		1	1	4932352786	4002395374441
32	920	800	✓	1	1	4932352787	4002395374458
32	1320	1200	✓	1	1	4932352788	4002395374465
35	370	250		1	1	4932352789	4002395374472
35	570	450		1	1	4932352790	4002395374489
35	920	800	✓	1	1	4932352791	4002395374496
38	370	250		1	1	4932352792	4002395374502
38	570	450		1	1	4932352793	4002395374519
40	370	250		1	1	4932352794	4002395374526
40	570	450	✓	1	1	4932352795	4002395374533
40	920	800	✓	1	1	4932352796	4002395374540
40	1320	1200	✓	1	1	4932352797	4002395374557
45	570	450		1	1	4932352798	4002395374564
45	920	800		1	1	4932430730	4002395383917
50	570	450		1	1	4932430731	4002395383924
52	570	450		1	1	4932352799	4002395374571
SDS-Max 5 ks priklepových vrtákov.							
Ø 16 / 18 x 540 mm, Ø 20 / 22 / 25 x 520 mm.				5	1	4932352800	4002395374588

✓ Je potrebné predvrtáť kratším vrtákom rovnakého priemeru.

dotatočná dĺžka k dispozícii na požiadanie

Tunelové vrtáky SDS-Max TCT - Jednodielne

NOVÉ

Pevný oceľový vrták z jedného kusu.
Prémiový, 3-britý pilotný vrták.
Veľká hlava s 3 drážkami na odstraňovanie prachu.
Skosenie výstuže zabraňuje poškodeniu bočného hrotu pri náraze na kovovú výstuhu.
Vhodné pre železobetón.
Vyrobené v Nemecku.

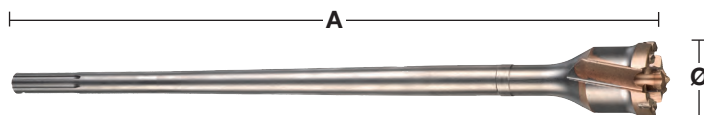
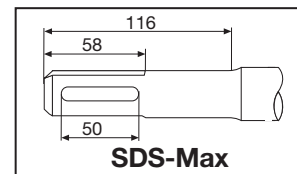

Ø (mm)	Celková dĺžka (mm) A	Množstvo v balíku	Objednávacie množstvo	Obj.č.	EAN kód
40	550	1	1	4932492053	4058546414207
45	550	1	1	4932492054	4058546414214
45	990	1	1	4932492055	4058546414221
55	550	1	1	4932492056	4058546414238
55	990	1	1	4932492057	4058546414245
65	550	1	1	4932492058	4058546414252
65	990	1	1	4932492059	4058546414269
80	550	1	1	4932492060	4058546414276
80	990	1	1	4932492061	4058546414283

Jadrové korunky SDS-Max TCT - Jednodielne

Jednodielne vrtáky z tvrdenej ocele.
Predĺžená životnosť.
Dodávané s pilotným vrtákom a vyrážacím klinom.
Vyrobené v Nemecku.
Nie sú vhodné pre železobetón.
Vyrobené v Nemecku.

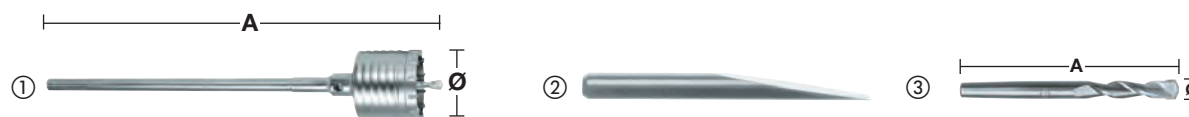

Charakteristika produktu	Ø (mm)	Celková dĺžka (mm) A	Množstvo v balíku	Objednávacie množstvo	Obj.č.	EAN kód
①	50	290	1	1	4932399373	4002395359905
	50	550	1	1	4932373884	4002395353132
	68	290	1	1	4932399374	4002395359912
	68	550	1	1	4932373885	4002395353149
	80	290	1	1	4932399375	4002395359929
	80	550	1	1	4932373886	4002395353156
	100	550	1	1	4932373888	4002395353170
	125	550	1	1	4932373889	4002395353187
	150	550	1	1	4932373890	4002395353194
② Vyrážací klin.			1	1	4932399021	4002395356065
③ Pilotný vrták	11	120	1	1	4932245967	4002395307111

Jadrové korunky SDS-Max TCT - dvojdielne

Nevhodné na vŕtacie kladivá nad > 10 kg.

Vyrobené v Nemecku.

Nie sú vhodné pre železobetón. TCT korunky

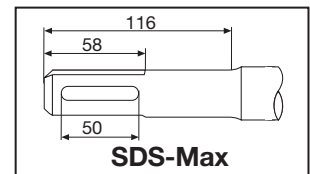
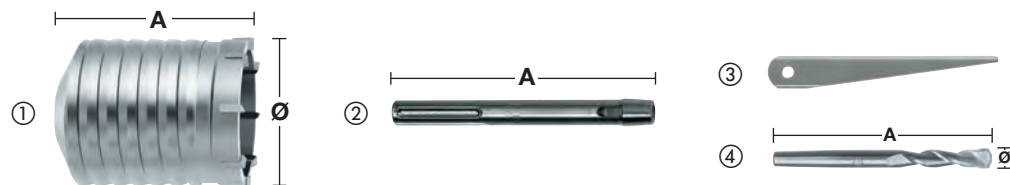

Charakteristika produktu	Ø (mm)	Celková dĺžka (mm) A	Množstvo v balíku	Objednávacie množstvo	Obj.č.	EAN kód
① TCT korunka	40	100	1	1	4932245992	4002395307180
	50	100	1	1	4932430732	4002395383931
	60	100	1	1	4932430733	4002395383948
	65	100	1	1	4932245994	4002395307203
	68	100	1	1	4932430734	4002395383955
	80	100	1	1	4932245995	4002395307210
	90	100	1	1	4932430735	4002395383962
	100	100	1	1	4932367304	4002395336432
	125	100	1	1	4932367306	4002395336456
	150	100	1	1	4932367308	4002395336470
② Stopka SDS-Max.	-	180	1	1	4932343667	4002395315932
	-	450	1	1	4932343670	4002395315949
③ Vyrážací klin	-	-	1	1	4932604214	4002395311231
④ Pilotný vrták	11	120	1	1	4932245967	4002395307111

Adaptér



Charakteristika produktu	Upínanie náradia	Uchytenie vŕtákov	Množstvo v balíku	Objednávacie množstvo	Obj.č.	EAN kód
Adaptér SDS-Max na SDS-Plus	SDS-Max	SDS-Plus	1	1	4932359490	4002395325795

Variabilný predlžovací systém SDS-Max

Flexibilný systém náradia: možnosť predĺženia na variabilné dĺžky v kombinácii s jadrovými prestrihovačmi alebo prerážacími vrtákmi. Odporúčame maximálne 3 predĺženia.

Šetrí náklady: vrtáky rozličných veľkostí je možné jednoducho a rýchlo vymieňať pomocou systému závitových kolíkov.

Vhodné pre rotačné kladivá do hmotnosti 8 kg.

Vario tunelové bity (dodávané so závitom)

Nie sú vhodné pre železobetón.

Charakteristika produktu	Ø (mm)	Celková dĺžka (mm) A	Množstvo v balíku	Objednávacie množstvo	Obj.č.	EAN kód
① Upínacia stopka SDS-Max - 1 ks	-	195	1	1	4932430736	4002395383979
② Variabilné predĺženie (vrátane závitového kolíka)	25	280	1	1	4932430737	4002395383986
③ Variabilný závitový kolík	-	-	1	1	4932430738	4002395383993
④ Variabilný závitový kolík so zúženým zakončením 1:8 pre jadrové prestrihovače TCT.	-	-	1	1	4932430748	4002395384099
⑤ TCT korunka	40	100	1	1	4932245992	4002395307180
	50	100	1	1	4932430732	4002395383931
	60	100	1	1	4932430733	4002395383948
	65	100	1	1	4932245994	4002395307203
	68	100	1	1	4932430734	4002395383955
	80	100	1	1	4932245995	4002395307210
	90	100	1	1	4932430735	4002395383962
	100	100	1	1	4932367304	4002395336432
	125	100	1	1	4932367306	4002395336456
	150	100	1	1	4932367308	4002395336470
⑥ Vyrážací klin	-	-	1	1	4932604214	4002395311231
⑦ Pilotný vrták	11	120	1	1	4932245967	4002395307111
⑧ Tunelové vrtáky (dodávané so závitom)	30	150	1	1	4932430739	4002395384006
	35	150	1	1	4932430740	4002395384013
	40	150	1	1	4932430743	4002395384044
	45	150	1	1	4932430744	4002395384051
	55	150	1	1	4932430745	4002395384068
	60	150	1	1	4932430741	4002395384020
	68	150	1	1	4932430746	4002395384075
	80	150	1	1	4932430747	4002395384082
	90	150	1	1	4932430742	4002395384037

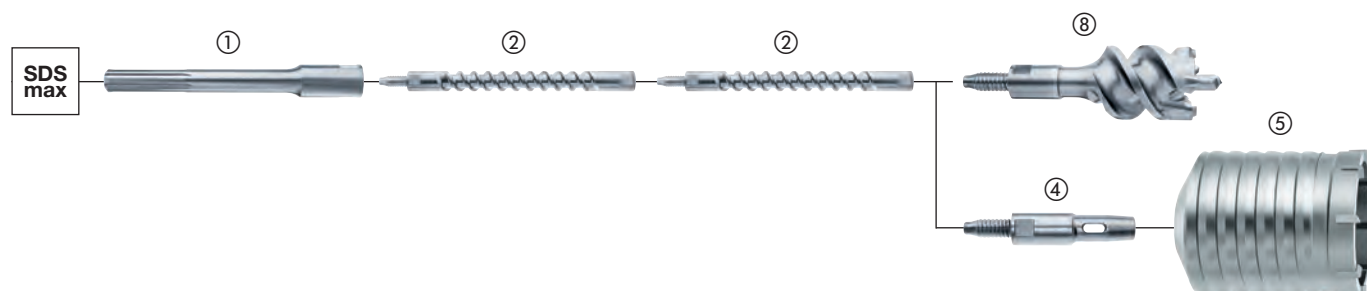
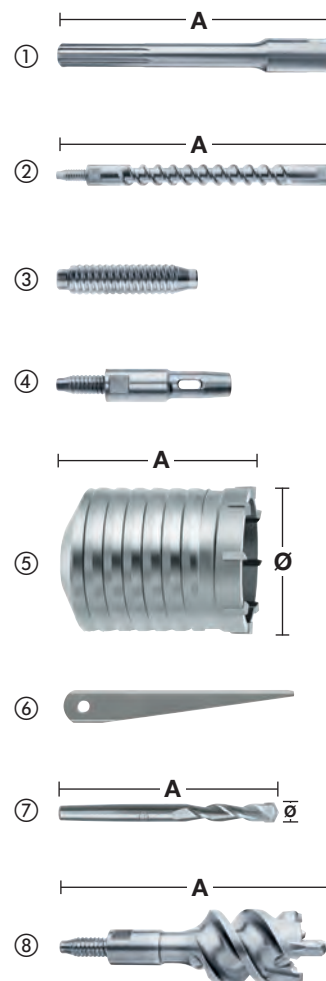

System Drill Connect

Inovačný a patentovaný systém Drill Connect (spojenie vrtákov) je konečné riešenie pre tých, ktorí požadujú maximálne prispôbenie s náradím veľkopriemerového vrtania.

Prispôsobivý:

Drill connect pôsobí ako spojenie medzi strojom a vrtacím nástrojom. Na jednej strane je systém úplne kompatibilný so všetkými uchyteniami SDS-Max vrtacích nástrojov, ako napríklad vrtákov, tunelových a jadrových vrtákov. Na protiahlej strane medzi kladivom a pripojením Drill Connect je možné namontovať nadstavec s požadovanou dĺžkou.

Efektívnosť nákladov:

Profesionálni užívatelia vždy vyžadujú oboje, dlhú aj krátku dĺžku vrtákov a v závislosti na použití niekedy dokonca rovnaký priemer. Ale teraz môžeme redukovať celkový počet vrtacích nástrojov s pomocou Drill Connect systému, ktorý umožňuje výmenu priemeru a dĺžky vrtacích nástrojov v jednom jednoduchom kroku. Preto môžu užívatelia využiť výhodu kúpy lacnejších krátkych dĺžok vrtákov a predlžovať dĺžku lacnejšími nadstavcami, plus prispôbivosť Drill Connectu znižuje celkové množstvo vrtákov, ktoré musia nosiť vo svojom kufri s náradím.

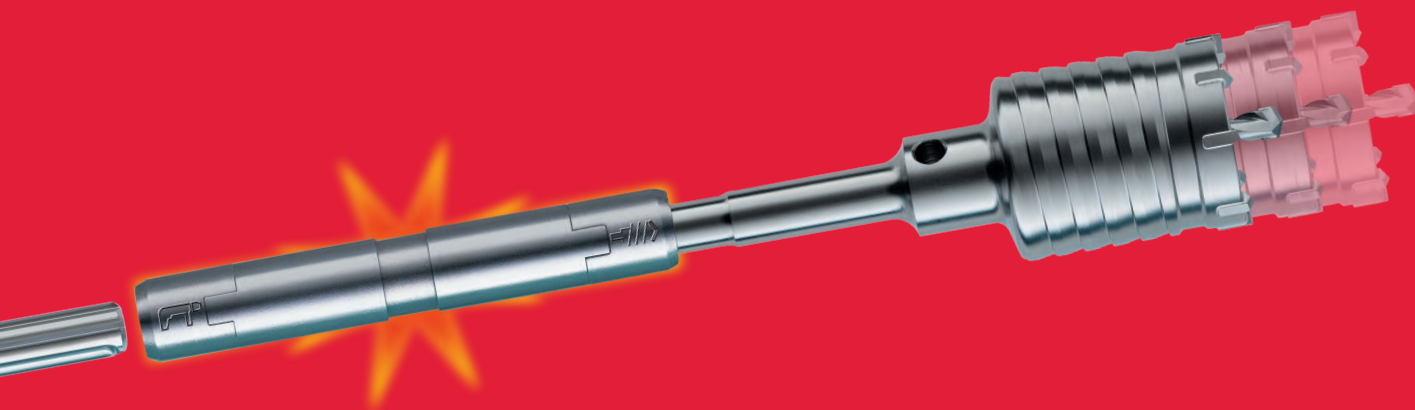

100% energie:

Pripojenie Drill Connect poskytuje rýchle a bezpečné spojenie medzi vrtacím nástrojom a tak zaisťuje, aby 100 % energie bolo prenesenej až k špičke vrtáku.



Nižšia hmotnosť:

Kombinácia krátkych vrtákov a 18 mm priemeru predĺženia, znižuje celkovú hmotnosť až o 15%.

- Odporúčame, aby Drill Connect bol čistený od betónového prachu a mazaný tukom v pravidelných intervaloch (objednávacie číslo tuku: 4932352273).
- Drill Connect je vhodný len pre vrtacie nástroje nad priemerom 32 mm a obmedzený pre použitie s vrtacími kladivami až do 8 kg hmotnosti.

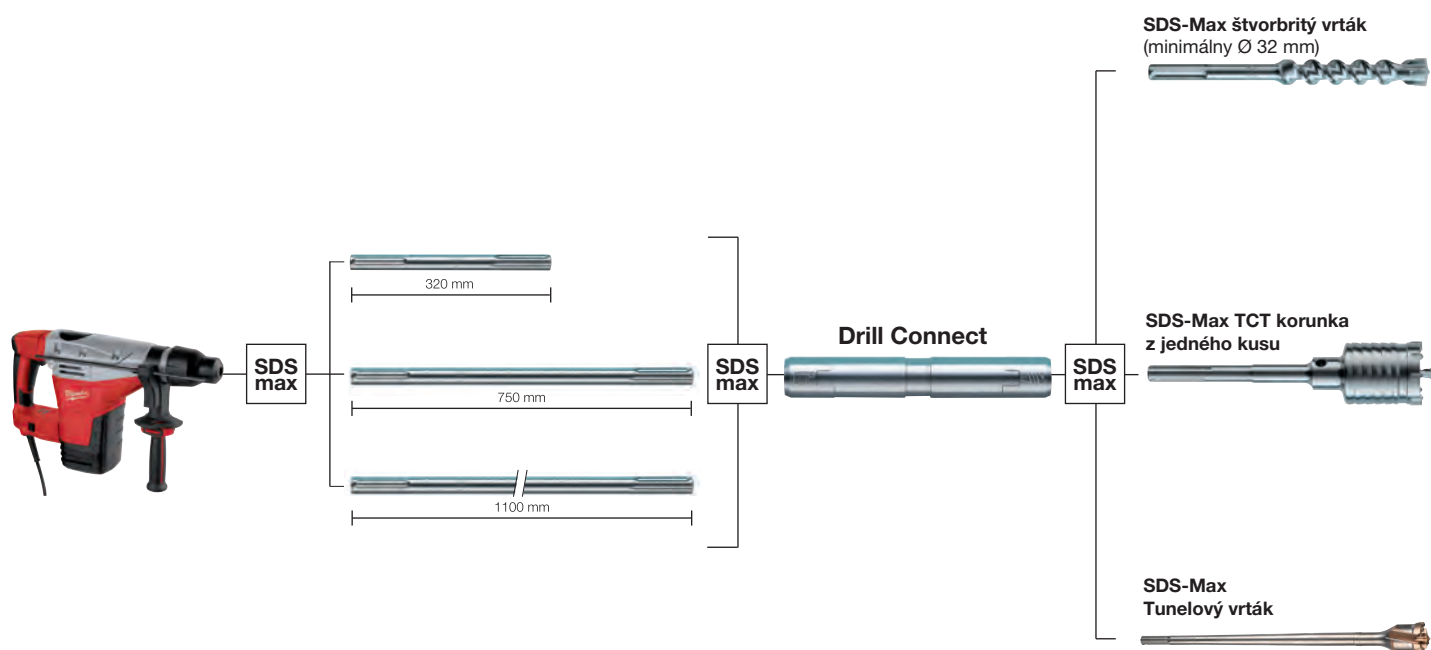

System Drill Connect

Vhodná na vŕtacie náradie s priemerom Ø 32 mm a viac.
A na vŕtacie kladivá s hmotnosťou do 8 kg.

Charakteristika produktu	Upínanie náradia	Uchytenie spojenia vŕtákov	Celková dĺžka (mm) A	Množstvo v balíku	Objednávacie množstvo	Obj.č.	EAN kód
Systém Drill Connect	SDS-Max	SDS-Max	190	1	1	4932399128	4002395357321

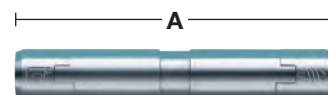

Predĺžovacie prvky

Charakteristika produktu	Upínanie náradia	Uchytenie spojenia vŕtákov	Dĺžka (mm) A	Množstvo v balíku	Objednávacie množstvo	Obj.č.	EAN kód
SDS-Max Predĺženie.	SDS-Max	SDS-Max	320	1	1	4932399242	4002395358533
Predĺženie SDS-Max	SDS-Max	SDS-Max	750	1	1	4932399129	4002395357338
SDS-Max Predĺženie.	SDS-Max	SDS-Max	1100	1	1	4932399243	4002395358540

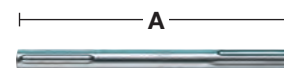

Mazací tuk

Tento mazací tuk bol vyvinutý špeciálne na mazanie a konzervovanie náradia aj príslušenstva a predĺženie ich životnosti.

Nanašajte v malom množstve priamo na upínaciu časť vŕtáka, sekáča alebo vŕtacej korunky a pod.
Obsahuje 50 g.

Charakteristika produktu	Množstvo v balíku	Objednávacie množstvo	Obj.č.	EAN kód
Mazací tuk	1	1	4932352273	4002395369324
Display s 15 x s jedným setom mazacieho tuku 4932352273.	15	1	4932352274	4002395369331





Nothing but **HEAVY DUTY.**™

SLEDGE™ SEKÁČE

2X

DLHŠIA ŽIVOTNOSŤ

*VS. ŠTANDARDNÉ SEKÁČE

Naše sekáče SLEDGE™ zostanú dlhšie ostré. Zosilnené hrany poskytujú maximálnu odolnosť a znižujú opotrebenie počas celej životnosti sekáča.

Sekáče sú vyrobené tak, aby boli hrany ostrejšie a zvyšovali produktivitu s optimalizovanou špičkou pre rýchle odstraňovanie betónu, hrdze, žľabov a asfaltu.

Nie je nutné žiadne ostrenie ani opätovné kalenie čím dochádza ku skráteniu prestojov. Vysoko kvalitná kovaná oceľ pre maximálnu odolnosť a dlhšiu životnosť pri búraní betónu v porovnaní s našimi štandardnými sekáčmi. Na použitie s vrtacími kladivami SDS-Plus a Max.



EXTRA DLHÁ
PRACOVNÁ OBLASŤ

PREBRUSOVANÁ
ŠPIČKA

VYROBENÉ
V NEMECKU

SAMOOSTRIACA
ŠPIČKA

NEVYŽADUJE OSTRENIE, ZMENŠUJE RIZIKO ZASEKÁVANIA V MATERIÁLE

Oskenujte
QR kód a
pozrite si
celé video



Samoostriace sekáče SDS-Plus SLEDGE™

Až 2x dlhšia životnosť v porovnaní so štandardnými sekáčmi.

Samoostriaca geometria hrotu.

Extra dlhá pracovná dĺžka pre väčší záber materiálu.

Prebrúsený hrot zostáva dlhšie ostrý a zabraňuje uviaznutiu.

Vyrobené v Nemecku.

Charakteristika produktu	Celková dĺžka (mm)	Šírka pilového listu (mm)	Množstvo v baliku	Objednávacie množstvo	Obj.č.	EAN kód
① Špicatý sekáč SDS-Plus SLEDGE™	250	-	1	1	4932478262	4058546344399
			10	1	4932478272	4058546344498
② Plochý sekáč SDS-Plus SLEDGE™	250	20	1	1	4932478263	4058546344405
			10	1	4932478273	4058546344504
③ Široký sekáč SDS-Plus SLEDGE™	250	40	1	1	4932478264	4058546344412
④ Sekáč na obkladačky SDS-Plus SLEDGE™	250	50	1	1	4932478265	4058546344429



Samoostriace sekáče SDS-Max SLEDGE™

Až 2x dlhšia životnosť v porovnaní so štandardnými sekáčmi.

Samoostriaca geometria hrotu.

Extra dlhá pracovná dĺžka pre väčší záber materiálu.

Prebrúsený hrot zostáva dlhšie ostrý a zabraňuje uviaznutiu.

Vyrobené v Nemecku.

Charakteristika produktu	Celková dĺžka (mm)	Šírka pilového listu (mm)	Množstvo v baliku	Objednávacie množstvo	Obj.č.	EAN kód
① Špicatý sekáč SDS-Max SLEDGE™	400	-	1	1	4932478266	4058546344436
			20	1	4932478274	4058546344511
② Plochý sekáč SDS-Max SLEDGE™	400	25	1	1	4932478267	4058546344443
			20	1	4932478275	4058546344528
③ Široký sekáč SDS-Max SLEDGE™ 2	380	50	1	1	4932478268	4058546344450
④ Široký sekáč SDS-Max SLEDGE™ 3	300	80	1	1	4932478269	4058546344467
⑤ Sekáč na obkladačky SDS-Max SLEDGE™	380	50	1	1	4932478270	4058546344474
⑥ Sekáč na obkladačky SDS-Max SLEDGE™	300	50	1	1	4932478271	4058546344481
⑦ Sekáč na podlahy SDS-Max	635	152	1	1	4932480474	4058546407599
SDS-Max Sada na škrabanie podláh (10 ks)			10	1	4932480475	4058546407605
1 x čepeľ 152 x 180 x 1,5 mm, 1 x upínacia čepeľ, 4 x matice, 4 x vyhlbovací skrutka						

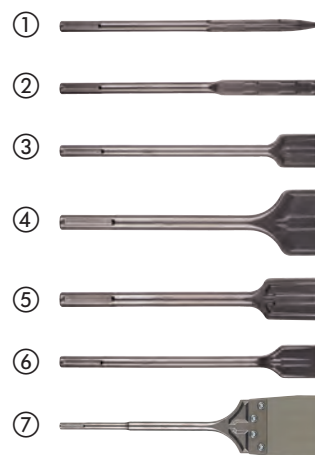

Sekáče SDS-Plus

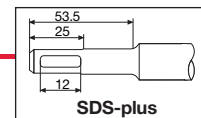

Charakteristika produktu	Celková dĺžka (mm)	Šírka pilového listu (mm)	Množstvo v balíku	Objednávacie množstvo	Obj.č.	EAN kód
① SDS-Plus tenký špicatý sekáč	180	-	1	1	4932451731	4002395276813
② Špicatý sekáč SDS-Plus	250	-	1	1	4932339625	4002395304813
③ SDS-Plus tenký plochý sekáč	180	14	1	1	4932451732	4002395276820
④ Ploché sekáče SDS-Plus	250	20	1	1	4932339626	4002395304820
⑤ Široké sekáče SDS-Plus	250	40	1	1	4932367146	4002395334377
⑥ Súpravy sekáčov SDS-Plus 3 ks: 1 x Špicatý sekáč, 1 x Plochý sekáč, 1 x Široký sekáč	250	-	3	1	4932430001	4002395376629
⑦ SDS-Plus sekáč na odstraňovanie obkladov	250	40	1	1	4932353424	4002395320202
⑧ SDS-plus dláto	250	22	1	1	4932339627	4002395304837
⑨ SDS-Plus sekáč na odstraňovanie omietok	165	75	1	1	4932352344	4002395370030
⑩ SDS-Plus nástroj na čistenie podláh	250	100	1	1	4932352919	4002395375776
Náhradný list, hrúbka 1 mm s 3 skrutkami / maticami	-	-	1	1	4932352920	4002395375783
⑪ SDS-Plus sekáč na odstránenie malty	125 200	32 32	1 1	1 1	4932472029 4932472030	4058546324254 4058546324261
⑫ Krídlový sekáč SDS-Plus	250	22	1	1	4932479900	4058546376949

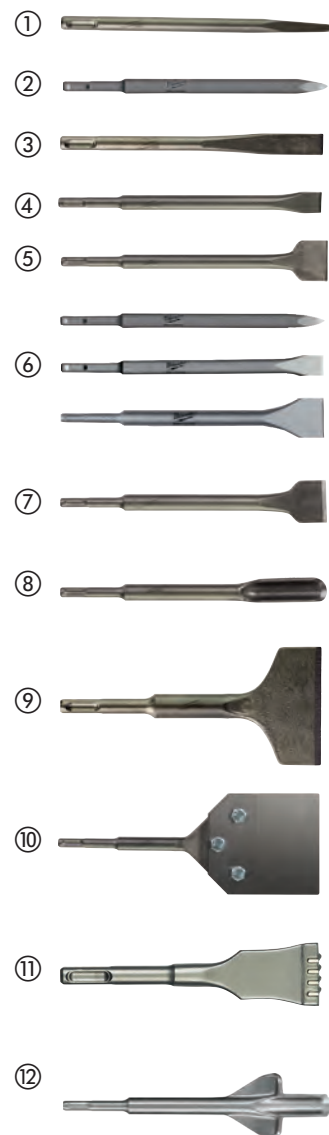

Sekáče SDS-Max

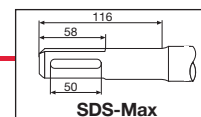

Charakteristika produktu	Celková dĺžka (mm)	Šírka pílového listu (mm)	Množstvo v balíku	Objednávacie množstvo	Obj.č.	EAN kód
① Špicatý sekáč SDS-Max	280	-	1	1	4932343734	4002395317509
	400	-	1	1	4932343735	4002395317516
	400	-	20	1	4932399302	4002395359165
	600	-	1	1	4932343736	4002395317523
② Plochý sekáč SDS-Max	280	25	1	1	4932343737	4002395317530
	400	25	1	1	4932343738	4002395317547
	400	25	20	1	4932399303	4002395359172
	600	25	1	1	4932343739	4002395317554
③ Široký sekáč SDS-Max	400	50	1	1	4932343743	4002395317592
	300	80	1	1	4932343744	4002395317608
④ Sekáč SDS-Max na odstraňovanie obkladov	300	115	1	1	4932343745	4002395317615
	300	80	1	1	4932399234	4002395358489
⑤ Sekacie dláto na drážky SDS-Max	300	26	1	1	4932343740	4002395317561
⑥ SDS-Max Drážkovacie sekáče	380	35	1	1	4932343746	4002395317622
⑦ Rycí sekáč SDS-Max	400	110	1	1	4932343747	4002395317639
⑧ Nástroj na úpravu povrchu SDS-Max	240	50	1	1	4932352918	4002395375769
	220	∅ 13.3	1	1	4932451354	4002395159031
	220	∅ 16.6	1	1	4932451355	4002395159048
⑨ Zatlíkač uzemňovacích tyčí SDS-Max	220	∅ 22.2	1	1	4932451356	4002395159055
	280	38	1	1	4932472031	4058546324278

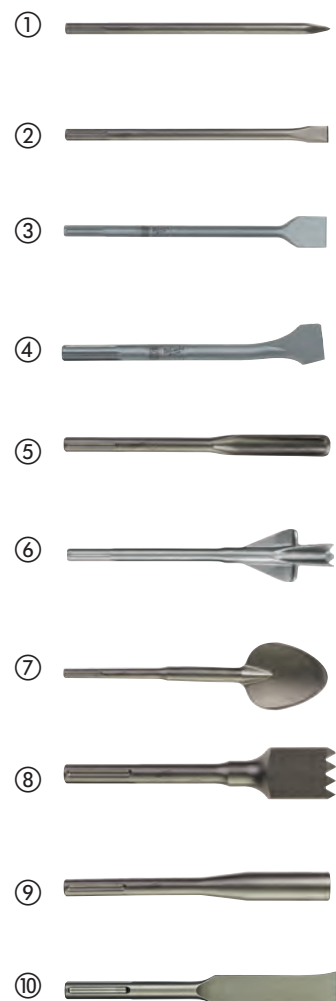

Univerzálne kuželové stopky

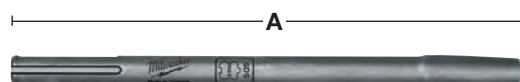

Charakteristika produktu	Celková dĺžka (mm) A	Množstvo v balíku	Objednávacie množstvo	Obj.č.	EAN kód
Univerzálny kuželový úchyt SDS-Max	300	1	1	4932343771	4002395317745

Špicaté sekáče 21 mm HEX

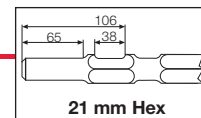

Charakteristika produktu	Celková dĺžka (mm)	Šírka pilového listu (mm)	Množstvo v balíku	Objednávacie množstvo	Obj.č.	EAN kód
	380	-	1	1	4932479212	4058546370060
① Špicatý sekáč 21 mm K-Hex	460	-	1	1	4932492776	4058546476472
	600	-	1	1	4932479213	4058546370077
	380	24	1	1	4932479214	4058546370084
② Plochý sekáč 21 mm K-Hex	460	25	1	1	4932492777	4058546476489
	600	24	1	1	4932479215	4058546370091
	300	50	1	1	4932479216	4058546370107
③ Široký sekáč 21 mm K-Hex	300	75	1	1	4932479217	4058546370114
	450	100	1	1	4932479218	4058546370121
④ Lopatkový sekáč 21 mm K-Hex	300	-	1	1	4932479219	4058546370138
⑤ Držiak nástrojov s upínaním Hex 21 mm	120	120	1	1	4932479220	4058546370145
⑥ Pechovacia doska 21 mm Hex						





Sekáče so šesťhrannou upínacou stopkou 28 mm

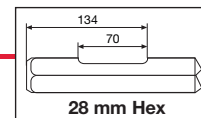

Charakteristika produktu	Celková dĺžka (mm)	Šírka pilového listu (mm)	Množstvo v balíku	Objednávacie množstvo	Obj.č.	EAN kód
① Sekáč K-HEX 28 MM - špicatý	400	-	1	1	4932459774	4058546029463
② 28 mm Hex 400 X 35 MM plochý sekáč	400	35	1	1	4932459775	4058546029470
③ Široký plochý sekáč 28 mm Hex	400	80	1	1	4932459776	4058546029487
④ Lopatkový sekáč s upínaním Hex 28 mm	400	125	1	1	4932479221	4058546370152
⑤ Sekáč na asfalt Hex s upínaním 28 mm	440	115	1	1	4932479222	4058546370169
⑥ Džiak na náradie Hex s upínaním 28 mm	390	-	1	1	4932479223	4058546370176
⑦ Pechovacia doska Hex s upínaním 28 mm	200	200	1	1	4932479224	4058546370183

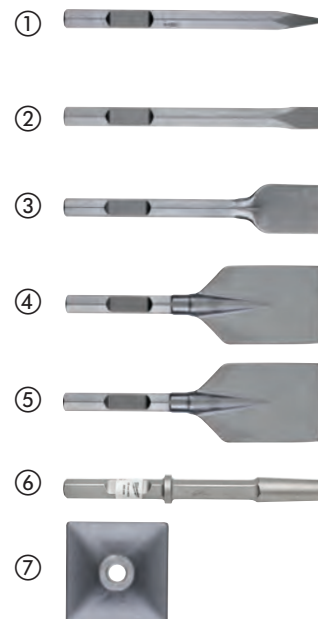



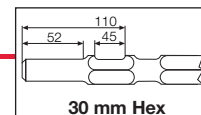

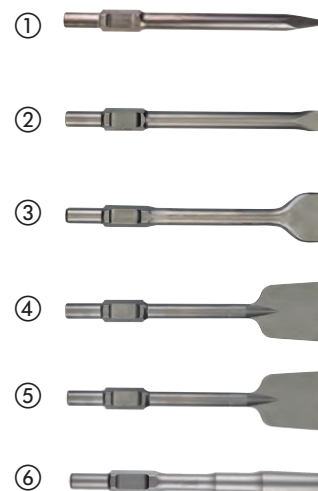

Sekáče so šesťhrannou upínacou stopkou 30 mm



Charakteristika produktu	Celková dĺžka (mm)	Šírka pilového listu (mm)	Množstvo v balíku	Objednávacie množstvo	Obj.č.	EAN kód
① Sekáč K-HEX 30 mm špicatý	400	-	1	1	4932464162	4058546221072
② Plochý sekáč 30 mm Hex	400	32	1	1	4932464163	4058546221089
③ Plochý široký sekáč Hex 30 mm	400	75	1	1	4932479225	4058546370190
④ Rycí sekáč Hex s 30 mm	400	125	1	1	4932479244	4058546370381
⑤ Rezač asfaltu Hex s upínaním 30 mm	400	115	1	1	4932479245	4058546370398
⑥ Držiak náradia Hex 30 mm	360	-	1	1	4932479226	4058546370206

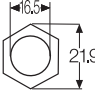
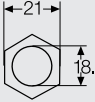

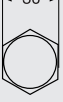
Názov			Vhodné pre
① SDS-plus	Vrták		AEG, MILWAUKEE®, Bosch, Dewalt, Hilti, Hikoki, Kango, Makita, Ryobi
① SDS-plus	Sekáč		AEG, MILWAUKEE®, Bosch, Dewalt, Hilti, Hikoki, Kango, Makita, Ryobi
② SDS-Max	Vrták		AEG, MILWAUKEE®, Bosch, Dewalt, Hilti, Hikoki, Kango, Makita, Ryobi
② SDS-Max	Sekáč		AEG, MILWAUKEE®, Bosch, Dewalt, Hilti, Hikoki, Kango, Makita, Ryobi
③ 21 mm Hexagon	Vrták		Hikoki, Kango, Makita, MILWAUKEE®
④ 21 mm Hexagon	Sekáč		Hikoki, Kango, Makita, MILWAUKEE®
⑤ 28 mm Hexagon	Sekáč		AEG, MILWAUKEE®
⑥ 30 mm Hexagon	Sekáč		Atlas Copco, Kango, MILWAUKEE®

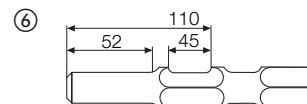
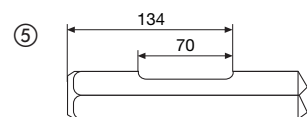
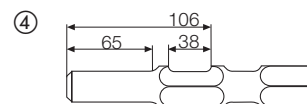
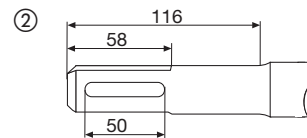
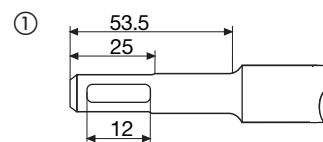

2-BRITÁ KARBIDOVÁ ŠPIČKA



- Umožňuje vrtanie do betónu, tehál, strešných škridiel, blokov, tenkých kovov, keramiky, dlaždíc, dreva, PVC, hliníku, sadrokartónu, malty a preglejky
- Vďaka svojej všestrannosti je tento vrták veľmi populárny najmä u inštalatérov

BIELA DRÁŽKA



- Pre ľahkú identifikáciu pri hľadaní v kufríku s náradím
- Prvý na trhu s bielou drážkou

HEX HROT



- Možnosť použitia s rázovým uťahovákam a všetkými typmi z trojčelustových skľučovadiel, ktoré sa používajú na vrtačkách
- Zaisťuje bezpečný úchop aj pri štandardných trojskľučovadlách



VRTÁKY DO MULTIMATERIÁLU

Naše vrtáky do multimateriálu sú najuniverzálnejšie vrtáky, určené na obrábanie materiálov ako sú tehly, bloky, betón, oceľ, hliník, keramické dlaždice, drevo, PVC a sadrokartónové dosky. Agresívny karbidový hrot poskytuje až 10x dlhšiu životnosť pri skladaných materiáloch a až o 85 % vyššiu rýchlosť pri vrtaní do kovu. Tieto vrtáky 1/4" hex do multimateriálov sú kompatibilné s rázovými uťahovákmi.



Univerzálne vrtáky

Navrhnuté pre použitie s rázovými utahovákmi a všetkými typmi náradia s trojčelustovými skľučovadlami, ako sú rotačné vŕtačky/skrutkovače a príklepové vŕtačky.

Šesthranná stopka do celkovej dĺžky 260 mm, 3 ploché hrany na vrtákoch s celkovou dĺžkou vrtákov 400 mm. Vrtáky s hrotom z karbidu volfrámu (TCT) umožňujú vŕtanie do betónu, tehál, škridiel, pórobetónových tvárnic, tenkého kovu, hliníka, keramických dlaždíc mäkkej až strednej tvrdosti, všetkých druhov dreva a PVC.

Biela drážka na ľahkú identifikáciu vrtáka v krabici s nástrojmi pre používateľov.

Ø (mm)	Celková dĺžka (mm)	Pracovná dĺžka (mm)	Množstvo v balíku	Objednávacie množstvo	Obj.č.	EAN kód
3	90	45	1	1	4932471091	4058546287191
4	90	45	1	1	4932471092	4058546287207
5	100	50	1	1	4932471093	4058546287214
5.5	100	50	1	1	4932471094	4058546287221
5.5	150	90	1	1	4932471095	4058546287238
6	100	50	1	1	4932471096	4058546287245
6	150	90	1	1	4932471097	4058546287252
6	200	140	1	1	4932471098	4058546287269
6	400	340	1	1	4932471099	4058546287276
6.5	150	100	1	1	4932471100	4058546287283
6.5	200	140	1	1	4932471101	4058546287290
6.5	400	340	1	1	4932471102	4058546287306
7	100	50	1	1	4932471103	4058546287313
8	120	60	1	1	4932471104	4058546287320
8	260	200	1	1	4932471105	4058546287337
8	400	340	1	1	4932471106	4058546287344
10	120	60	1	1	4932471107	4058546287351
10	260	200	1	1	4932471108	4058546287368
10	400	340	1	1	4932471109	4058546287375
12	150	90	1	1	4932471110	4058546287382
12	260	260	1	1	4932471111	4058546287399
1 x súprava univerzálnych vrtákov (8 kusov)						
Ø 4 x 90 mm, Ø 5/5/6/6 x 100 mm, Ø 8/10 x 120 mm, Ø 12 x 150 mm			8	6	4932471112	4058546287405
1 x súprava univerzálnych vrtákov (8 kusov)						
Ø 4 x 90 mm, Ø 5/5,5/5,5 x 100 mm, Ø 6/7 x 100 mm, Ø 8/10 x 120 mm			8	6	4932471113	4058546287412



Vrtáky do betónu Premium - 3 ploché hrany

Vrtáky s hrotom z karbidu volfrámu (TCT) umožňujú vrtanie do betónu, pórobetonových blokov, muríva, bridlice a žuly.

Od Ø 5 mm sú vrtáky dodávané s 3 plochými hranami, aby sa zabránilo sklúznutiu vrtáka v skľučovadle.

Vrtáky s Ø 3 a 4 mm sú dodávané s okrúhrou stopkou.

Červená drážka na ľahkú identifikáciu vrtáka v krabici s nástrojmi pre používateľov.

Dá sa používať v kladivovom a rotačnom režime.

Ø (mm)	Celková dĺžka (mm)	Pracovná dĺžka (mm)	Množstvo v balíku	Objednávacie množstvo	Obj.č.	EAN kód
3	90	45	1	1	4932471167	4058546287955
4	90	45	1	1	4932471169	4058546287979
5	100	50	1	1	4932471171	4058546287993
5.5	100	50	1	1	4932471173	4058546288013
6	100	50	1	1	4932471175	4058546288037
6	150	90	1	1	4932471176	4058546288044
6.5	100	50	1	1	4932471178	4058546288068
6.5	150	90	1	1	4932471179	4058546288075
7	100	50	1	1	4932471180	4058546288082
7	150	90	1	1	4932471181	4058546288099
8	100	50	1	1	4932471182	4058546288105
8	150	90	1	1	4932471183	4058546288112
10	150	90	1	1	4932471186	4058546288143
10	260	200	1	1	4932471187	4058546288150
12	150	90	1	1	4932471188	4058546288167
12	260	200	1	1	4932471189	4058546288174
14	150	90	1	1	4932471190	4058546288181
14	260	200	1	1	4932471191	4058546288198
1 x súprava vrtákov do betónu Premium (8 kusov)			8	6	4932471193	4058546288211
Ø 4 x 90 mm, Ø 5/5,5/5,5/6/7 x 100 mm, Ø 8/10 x 150 mm						
1 x súprava vrtákov do betónu Premium (8 kusov)			8	6	4932471192	4058546288204
Ø 4 x 90 mm, Ø 5/5/6/6 x 100 mm, Ø 8/10/12 x 150 mm						



Vrtáky do skla a dlaždíc

Vhodné pre sklo, dlaždice, zrkadlá, keramiku.

Vyrobené v Nemecku.

Zosilnená karbidová hlava pre vyššiu odolnosť.

Hrot lakovaný červenou farbou.

Od Ø 5 mm sú vrtáky na sklo a obkladačky dodávané s trojhrannými stopkami, aby sa zabránilo sklúznutiu vrtáka v skľučovadle.

Ø (mm)	Množstvo v balíku	Objednávacie množstvo	Obj.č.	EAN kód	
3	1	1	4932471955	4058546298548	
4	1	1	4932471956	4058546298555	
5	1	1	4932471957	4058546298562	
5.5	1	1	4932471855	4058546297541	
6	1	1	4932471958	4058546298579	
6.5	1	1	4932471856	4058546297558	
7	1	1	4932471857	4058546297565	
8	1	1	4932471959	4058546298586	
10	1	1	4932471960	4058546298593	
12	1	1	4932471961	4058546298609	
14	1	1	4932471858	4058546297572	
16	1	1	4932471859	4058546297589	
Sada vrtákov na sklo a dlaždice (5 ks)		5	12	4932479948	4058546377427
Ø 4 / 5 / 2 x 6 / 8					



Vrtáky do betónu - okrúhla stopka

Prílepkový diamantový vrták s karbidovou špičkou a dvoma reznými okrajmi.

Pre vrtanie do tehál, dlaždíc, keramiky, betónu, omietky, bridlice a pórobetónovej tvárnice.

Od Ø13 mm majú vrtáky plochú stopku, ktorá zabraňuje preklzovaniu vrtákov v sklúčovadle.

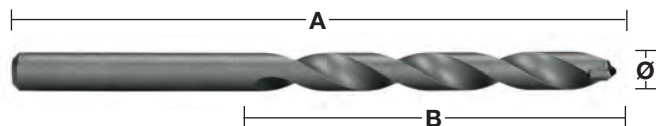

Ø (mm)	Celková dĺžka (mm) A	Pracovná dĺžka (mm) B	Množstvo v balíku	Objednávacie množstvo	Obj.č.	EAN kód
3	70	40	1	1	4932363630	4002395332007
3.5	80	45	1	1	4932399916	4002395365746
4	85	50	1	1	4932363631	4002395332014
4.5	85	50	1	1	4932363632	4002395332021
5	85	50	1	1	4932363633	4002395332038
5	150	90	1	1	4932363634	4002395332045
5.5	85	50	1	1	4932363635	4002395332052
5.5	150	90	1	1	4932367035	4002395333998
6	100	60	1	1	4932363636	4002395332069
6	150	90	1	1	4932363637	4002395332076
6	600	550	1	1	4932352506	4002395371648
6.5	100	60	1	1	4932363638	4002395332083
6.5	150	90	1	1	4932367036	4002395334605
7	100	60	1	1	4932363639	4002395332090
7	150	90	1	1	4932367037	4002395334612
7.5	100	60	1	1	4932399917	4002395365753
8	120	80	1	1	4932363640	4002395332106
8	200	150	1	1	4932363641	4002395332113
8	400	350	1	1	4932399384	4002395360017
8	600	550	1	1	4932352507	4002395371655
8.5	120	80	1	1	4932363642	4002395332120
9	120	80	1	1	4932363643	4002395332137
9.5	120	80	1	1	4932399919	4002395365777
10	120	80	1	1	4932363644	4002395332144
10	200	150	1	1	4932363645	4002395332151
11	150	85	1	1	4932363646	4002395332168
12	150	85	1	1	4932363647	4002395332175
12	200	150	1	1	4932363648	4002395332182
12	600	550	1	1	4932352510	4002395371686
13	150	90	1	1	4932363649	4002395332199
13	400	350	1	1	4932352512	4002395371709
14	150	90	1	1	4932363650	4002395332205
14	600	550	1	1	4932352513	4002395371716
16	160	100	1	1	4932373914	4002395353446
16	400	350	1	1	4932399388	4002395360055
18	400	350	1	1	4932352515	4002395371730
20	160	100	1	1	4932399230	4002395358441
20	400	350	1	1	4932399389	4002395360062

① Súprava vrtákov do betónu (5 ks)

Ø 4 / 5 / 6 / 8 / 10 mm

5

1

4932480157

4058546404420

② Súprava vrtákov do betónu (8 ks)

Ø 3 / 4 / 5 / 6 / 7 / 8 / 9 / 10 mm

8

1

4932480158

4058546404437

①



②



Špeciálny hadovitý vrták do dreva

Vhodné na vrtanie so všetkými typmi sieťových a akumulátorových vrtačiek vrátane rázových uťahovákov. Umožňuje vrtanie otvorov pomocou rázových uťahovákov pri vynaložení menšieho úsilia, jednou rukou, na rebríku a nad hlavou s menším rizikom zranenia v dôsledku vypadnutia náradia.

Špeciálne zónové zakalenie zabezpečuje veľmi tvrdú stopku, odolný hrot a pružné telo vrtáka.

Nová geometria hlavy vrtáka MILWAUKEE® Through-Center s vodiacou reznou hranou zarovnanou so stredom vodiacej skrutky. 20° uhol sklonu vodiacej reznej hrany vytvára cestu na jednoduché odoberanie triesky.

Leštený a práškovou technológiou pokrytý žliabok vytvára nekľzavý povrch na lepšie odvádzanie triesok, elimináciu upchávania trieskami a lepšiu samoreznú schopnosť.

Stopy po vrtaní sa opracujú pri poslednej operácii a vytvára sa hladký povrch.

Žliabok typu Lewis s veľkým, širokým krkom na rýchle odstraňovanie triesky.

Ostro nabrúsené hrany zaisťujú hladké otvory.

Rezné hrany je možné znova nabrúsiť.

So 7/16" stopkou. Na upevnenie 1/2" štvorcového hriadeľa rázového uťahováka je potrebné použiť adaptér 48660061.

Ideálne na tvrdé a mäkké drevo, surové a vysušené drevo, preglejku, drevotriesku a WPC, laminované nosníky a panely, exotické a tvrdé drevo, napr. bongossi, iroko, teak, buk, dub, atď.

Ideálne na tvrdé a mäkké drevo, surové a vysušené drevo, preglejku, drevotriesku a WPC, laminované nosníky a panely, exotické a tvrdé drevo, napr. bongossi, iroko, teak, buk, dub, atď.



Hadovité vrtáky do dreva - krátke

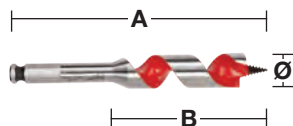

Špeciálne krátke telo umožňuje vrtanie na tesných a bežne nedostupných miestach.

Ø (mm)	Celková dĺžka (mm) A	Pracovná dĺžka (mm) B	Upínanie	Množstvo v balíku	Objednávacie množstvo	Obj.č.	EAN kód
18	153	100	7/16" Hex	1	1	48130683	045242091379
20	153	100	7/16" Hex	1	1	48130813	045242091522
22	153	100	7/16" Hex	1	1	48130873	045242091638
25	153	100	7/16" Hex	1	1	48131003	045242091782
28	153	100	7/16" Hex	1	1	48131123	045242091935
32	153	100	7/16" Hex	1	1	48131253	045242092031

Hadovité vrtáky do dreva - dlhé

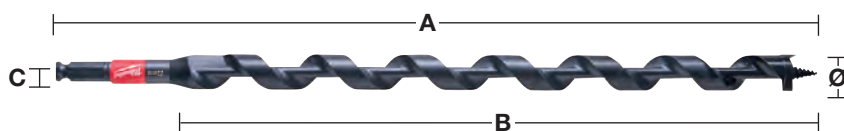

Ø (mm)	Celková dĺžka (mm) A	Pracovná dĺžka (mm) B	Upínanie	Množstvo v balíku	Objednávacie množstvo	Obj.č.	EAN kód
14	460	395	7/16" Hex	1	1	48136754	045242518999
16	460	395	7/16" Hex	1	1	48136756	045242519002
18	460	395	7/16" Hex	1	1	48136758	045242500994
19	460	395	7/16" Hex	1	1	48136759	045242519019
20	460	395	7/16" Hex	1	1	48136760	045242501007
22	460	395	7/16" Hex	1	1	48136762	045242519033
26	460	395	7/16" Hex	1	1	48136766	045242501014
29	460	395	7/16" Hex	1	1	48136769	045242519057
Hadovité vrtáky do dreva - 4 ks sada v puzdre Ø 14 / 16 / 18 / 20 x 470 mm				4	1	48136780	045242005383

Systemové príslušenstvo pre hadovité vrtáky

Charakteristika produktu	Množstvo v balíku	Objednávacie množstvo	Obj.č.	EAN kód
Adaptér: 1/2" štvorhran pre 7/16" a Hex 11 mm. Pre použitie s 7/16" samoreznými vrtákmi a šesťhrannou stopkou	1	1	48660061	045242155118



RÝCHLOSŤ VŔTANIA DO DREVA



Nasledujúca tabuľka uvádza odporúčané rýchlosti vŕtania pre najefektívnejšiu rýchlosť rezu. Tabuľka by sa mala používať iba ako orientačná pomôcka a závisí od používateľa a materiálu, ktorý vŕtate.

SHOCKWAVE **IMPACT DUTY**  TM

Forstnerove vrtáky / Samorezné vrtáky

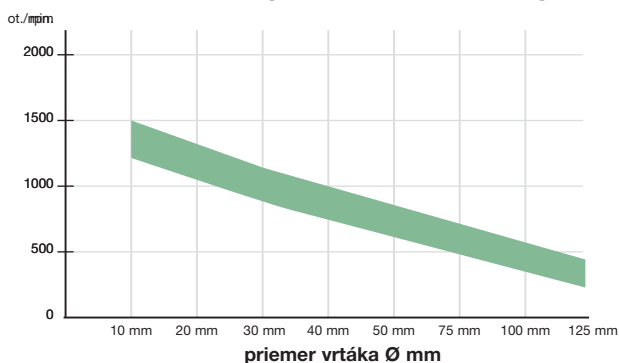

optimálna rýchlosť vŕtania v ot./min.



Hadovité vrtáky

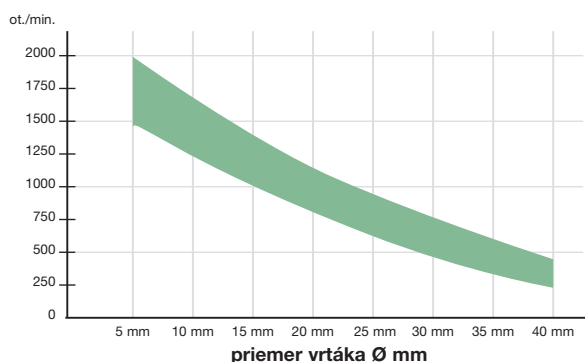

optimálna rýchlosť vŕtania v ot./min.



Špirálové vrtáky do dreva

Na náročné a presné vrtanie do mäkkého aj tvrdého dreva, drevených nosníkov, trámov, podlahových dosiek, drevotriesky a preglejky. Žliabok typu Lewis pre rýchle odvádzanie triesky.

So šesťhrannou stopkou Hex na bezpečné uchopenie v skľučovadle.

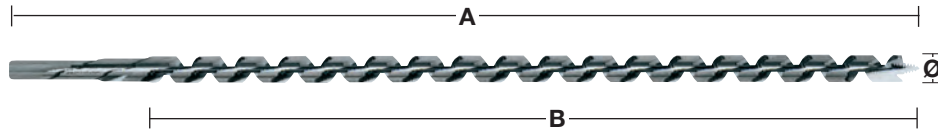

Ø (mm)	Celková dĺžka (mm) A	Pracovná dĺžka (mm) B	Upínanie	Množstvo v balíku	Objednávacie množstvo	Obj.č.	EAN kód
6	230	155	6.5 mm Hex	1	1	4932430175	4002395378364
6	460	385	6.5 mm Hex	1	1	4932430176	4002395378371
8	230	155	6.5 mm Hex	1	1	4932363681	4002395331796
8	460	385	6.5 mm Hex	1	1	4932363688	4002395331710
10	230	155	8.5 mm Hex	1	1	4932363682	4002395331802
10	460	385	8.5 mm Hex	1	1	4932363689	4002395331727
10	600	530	8.5 mm Hex	1	1	4932363696	4002395331642
12	230	155	10 mm Hex	1	1	4932363683	4002395331819
12	460	385	10 mm Hex	1	1	4932363690	4002395331734
12	600	530	10 mm Hex	1	1	4932363697	4002395331659
14	230	155	11 mm Hex	1	1	4932363684	4002395331826
14	460	385	11 mm Hex	1	1	4932363691	4002395331741
14	600	530	11 mm Hex	1	1	4932363698	4002395331666
16	230	155	11 mm Hex	1	1	4932363685	4002395331833
16	460	385	11 mm Hex	1	1	4932363692	4002395331758
16	600	530	11 mm Hex	1	1	4932363699	4002395331673
18	230	155	11 mm Hex	1	1	4932363686	4002395331840
18	460	385	11 mm Hex	1	1	4932363693	4002395331765
18	600	530	11 mm Hex	1	1	4932363700	4002395331680
20	230	155	11 mm Hex	1	1	4932363687	4002395331857
20	460	385	11 mm Hex	1	1	4932363694	4002395331772
20	600	530	11 mm Hex	1	1	4932363701	4002395331697
22	230	155	11 mm Hex	1	1	4932373363	4002395347889
22	460	385	11 mm Hex	1	1	4932363695	4002395331789
22	600	530	11 mm Hex	1	1	4932363702	4002395331703
24	230	155	11 mm Hex	1	1	4932373364	4002395347896
24	460	385	11 mm Hex	1	1	4932373370	4002395348558
26	230	155	11 mm Hex	1	1	4932373365	4002395348503
26	460	385	11 mm Hex	1	1	4932373371	4002395348565
28	230	155	11 mm Hex	1	1	4932373366	4002395348510
28	460	385	11 mm Hex	1	1	4932373372	4002395348572
30	230	155	11 mm Hex	1	1	4932373367	4002395348527
30	460	385	11 mm Hex	1	1	4932373373	4002395348589
32	230	155	11 mm Hex	1	1	4932373368	4002395348534
32	460	385	11 mm Hex	1	1	4932373374	4002395348596
① Špirálové vrtáky do dreva 6 ks Ø 8 / 10 / 12 / 14 / 16 / 18 mm x 230 mm			Drevená kazeta	6	1	4932373380	4002395349258

Forstnerove vrtáky

Strediaci hrot pre presné polohovanie vrtáka. Obvodové brity zaistujú frézovanie bez ostrých hrán do všetkých druhov prírodného mäkkého i tvrdého dreva

Vyrobené podľa normy DIN 74836. Vhodné na náročné aplikácie v prírodnom mäkkom aj tvrdom dreve.

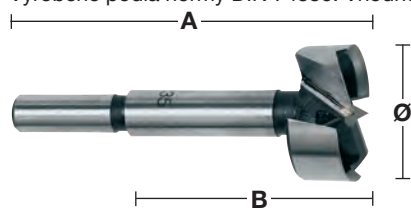

Ø (mm)	Celková dĺžka (mm) A	Pracovná dĺžka (mm) B	Upínanie	Množstvo v balíku	Objednávacie množstvo	Obj.č.	EAN kód
10	90	50	9.5 mm valcová stopka	1	1	4932363703	4002395331468
12	90	50	9.5 mm valcová stopka	1	1	4932363704	4002395331475
14	90	50	9.5 mm valcová stopka	1	1	4932363705	4002395331482
15	90	50	9.5 mm valcová stopka	1	1	4932363883	4002395333738
16	90	50	9.5 mm valcová stopka	1	1	4932363706	4002395331499
18	90	50	9.5 mm valcová stopka	1	1	4932363707	4002395331505
20	90	50	9.5 mm valcová stopka	1	1	4932363708	4002395331512
25	90	50	9.5 mm valcová stopka	1	1	4932363711	4002395331543
26	90	50	9.5 mm valcová stopka	1	1	4932363712	4002395331550
30	90	50	9.5 mm valcová stopka	1	1	4932363714	4002395331574
32	90	50	9.5 mm valcová stopka	1	1	4932363715	4002395331581
35	90	50	9.5 mm valcová stopka	1	1	4932363717	4002395331604
40	90	50	9.5 mm valcová stopka	1	1	4932363720	4002395331635
50	90	50	9.5 mm valcová stopka	1	1	4932373923	4002395353538
Forstnerove vrtáky sada (5 kusov).							
①	Ø 15 / 20 / 25 / 30 / 35 mm			5	1	4932373379	4002395349241

Samorezné vrtáky SWITCHBLADE™

Otáčky: Húževnatá konštrukcia vodiacej skrutky umožňuje rýchlejšie a jednoduchšie vnikanie do dreva, vďaka čomu je vrtanie rýchlejšie. SWITCHBLADE™: Systém vymeniteľných čepelí SWITCHBLADE™ zaisťuje, že ak sa vám jedna čepel otupí, viete si ju jednoducho vymeniť za novú, ktorá bude ostrá ako britva. Tým sa eliminujú prestoje počas brúsenia a zvyšuje sa produktivita práce.

Použitie: Vhodné pre stavbárov, elektrikárov, inštalatérov a HVAC technikov, ktorí potrebujú vrtáť otvory do dreva, na všetky typy rúr, priechodov a otvorov na káblové vedenia.

Každý samorezný vrták je dodávaný s 1x čepelou, 2x vymeniteľnými vodiacimi skrutkami, 1x upevňovacou skrutkou a 1x imbusovým kľúčom.



Ø (mm)	Upínanie	Množstvo v balíku	Objednávacie množstvo	Obj.č.	EAN kód
35	7/16" Hex	1	1	4932479497	4058546372910
38	7/16" Hex	1	1	4932479498	4058546372927
51	7/16" Hex	1	1	4932479499	4058546372934
54	7/16" Hex	1	1	4932479500	4058546372941
57	7/16" Hex	1	1	4932479501	4058546372958
65	7/16" Hex	1	1	4932479502	4058546372965

SWITCHBLADE™ súprava

Charakteristika produktu	Množstvo v balíku	Objednávacie množstvo	Obj.č.	EAN kód
--------------------------	-------------------	-----------------------	--------	---------

SWITCHBLADE™ samorezné vrtáky súprava 5 ks

4x SWITCHBLADE™ Samorezné vrtáky: Ø 35 / 38 / 54 / 65 mm, QUIK-LOK Predĺženie 140 mm Dĺžka, 4 x Vymeniteľné SWITCHBLADE™ rezné listy (1 pre každú veľkosť), 4 x stredové skrutky, 4 x upevňovacie skrutky, 1 x Imbusový kľúč



SWITCHBLADE™ náhradné plátky

Ø (mm)	Množstvo v balíku	Objednávacie množstvo	Obj.č.	EAN kód
35	1	1	4932479546	4058546373405
38	1	1	4932479547	4058546373412
51	1	1	4932479548	4058546373429
54	1	1	4932479549	4058546373436
57	1	1	4932479550	4058546373443
65	1	1	4932479551	4058546373450



SWITCHBLADE™ servisná súprava

Obsahuje: 1 x stredová skrutka, 2 x upevňovacia skrutka, 1 x imbusový kľúč, 1 x zásobník - je možné v ňom uskladniť aj náhradné rezné listy SWITCHBLADE™

Samorezné vrtáky

Všetky veľkosti majú vyberateľné a vymeniteľné vodiace skrutky.

S vrtákom sú dodávané dve vodiace skrutky.

Vodiaca skrutka zaisťuje rýchle a dokonalé vŕtanie dokonca aj v lepidých drevách.

Vnútorňá rezná plocha reže čisté, hladké otvory vŕtané bez aplikácie tlaku.

Každý samorezný vrták je dodávaný s 2 vodiacimi skrutkami, 1 upevňovacou skrutkou a 1 imbusovým kľúčom.

Ø (mm)	Upínanie	Množstvo v balíku	Objednávacie množstvo	Obj.č.	EAN kód
25	7/16" Hex	1	1	4932479478	4058546372729
29	7/16" Hex	1	1	4932479479	4058546372736
32	7/16" Hex	1	1	4932479480	4058546372743
35	7/16" Hex	1	1	4932479481	4058546372750
38	7/16" Hex	1	1	4932479482	4058546372767
44	7/16" Hex	1	1	4932479483	4058546372774
51	7/16" Hex	1	1	4932479484	4058546372781
54	7/16" Hex	1	1	4932479485	4058546372798
57	7/16" Hex	1	1	4932479486	4058546372804
65	7/16" Hex	1	1	4932479487	4058546372811
Nastavovacia skrutka s veľkým skokom 1/4"		1	1	48286870	045242122707
Imbusový kľúč 1/8" na všetky hriadele		1	1	49960060	045242221455
Sada upevňovacích skrutiek pre vrtáky do 65 mm		1	1	06832625	-



Veľké samorezné vrtáky

Veľké samorezné vrtáky s rozmermi 76, 92 a 116 mm majú dvojité vnútorné rezné čepele, ktoré odpilujú polomer otvoru a zaručujú čisté a hladké otvory bez tlaku.

Vymeniteľná upínacia stopka.

Ø (mm)	Upínanie	Množstvo v balíku	Objednávacie množstvo	Obj.č.	EAN kód
76	7/16" Hex	1	1	4932479489	4058546372835
92	7/16" Hex	1	1	4932479490	4058546372842
116	7/16" Hex	1	1	4932479491	4058546372859
Výmenný hriadeľ		1	1	48070201	045242088904
Podávacia skrutka so štandardným závitom		1	1	48286880	045242122806
Set upevňovacích skrutiek pre vrtáky nad 76mm		1	1	06833150	4058546040864
Imbusový kľúč 5/32"		1	1	49960070	045242221554



Samorezné vrtáky súprava

Charakteristika produktu	Množstvo v balíku	Objednávacie množstvo	Obj.č.	EAN kód
Sada vrtákov 7 ks				
Samorezné vrtáky Ø 25 / 29 / 32 / 38 / 44 / 54 / 65 mm, Predĺženie o 140 mm a podávacia skrutka	8	1	4932479488	4058546372828



Predĺženia

Pre samorezné vrtáky, špirálové vrtáky a kruhové píly (s priemerom 25 mm / 1" a väčším) so stopkou 7/16" Hex.

Celková dĺžka (mm) A	Množstvo v balíku	Objednávacie množstvo	Obj.č.	EAN kód
140	1	1	4932479493	4058546372873
300	1	1	4932479494	4058546372880
450	1	1	4932479495	4058546372897
600	1	1	4932479496	4058546372903

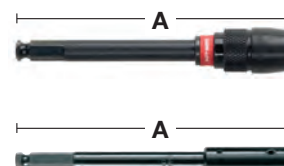

Vrtáky do dreva s centrovacím trňom a reznou hranou - DIN 7487 E

Vhodné na vrtanie do lisovanej drevovláknitej dosky, preglejky, drevotriesky a všetkých druhov prírodného, mäkkého a tvrdého dreva.

Vyrábané podľa normy DIN 7487 E.

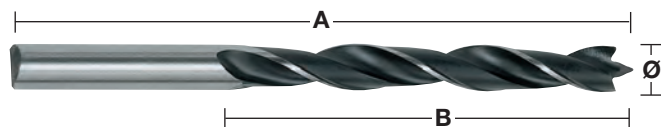

Ø (mm)	Celková dĺžka (mm) A	Pracovná dĺžka (mm) B	Upínanie	Množstvo v balíku	Objednávacie množstvo	Obj.č.	EAN kód
3	60	33	3 mm valcová stopka	1	1	4932363651	4002395331307
4	75	43	4 mm valcová stopka	1	1	4932363652	4002395331314
5	86	52	5 mm valcová stopka	1	1	4932363653	4002395331321
6	97	60	6 mm valcová stopka	1	1	4932363654	4002395331338
7	109	69	7 mm valcová stopka	1	1	4932363655	4002395331345
8	117	75	8 mm valcová stopka	1	1	4932363656	4002395331352
9	125	80	9 mm valcová stopka	1	1	4932363657	4002395331369
10	133	87	10 mm valcová stopka	1	1	4932363658	4002395331376
11	142	89	10 mm valcová stopka	1	1	4932363659	4002395331383
12	151	96	10 mm valcová stopka	1	1	4932363660	4002395331390
13	151	96	10 mm valcová stopka	1	1	4932363661	4002395331406
14	151	97	10 mm valcová stopka	1	1	4932363662	4002395331413
15	151	97	10 mm valcová stopka	1	1	4932363663	4002395331420
16	151	97	10 mm valcová stopka	1	1	4932363664	4002395331437
18	180	120	10 mm valcová stopka	1	1	4932363665	4002395331444
20	200	130	10 mm valcová stopka	1	1	4932363666	4002395331451
①	Súprava vrtákov do dreva 5 ks						
	Ø 4 / 5 / 6 / 8 / 10 mm		Kazeta z plastu	5	1	4932352465	4002395371242
②	Súprava vrtákov do dreva 8 ks						
	Ø 3 / 4 / 5 / 6 / 7 / 8 / 9 / 10 mm		Kazeta z plastu	8	1	4932352466	4002395371259

Ploché frézovacie vrtáky

Rýchle vrtanie otvorov s veľkým priemerom.

Vhodné na vrtanie do tvrdého dreva, mäkkého dreva a do drevotriesok.

Ideálne na zámky dverí, drážkovanie, na elektrikárske a inštalatérske práce.

1/4" šesťhranná stopka Hex (DIN E 6.3) na priame upínanie do náradia alebo na pevné upnutie v skľučovadle.

Vybrúsený stredný hrot umožňuje presné nastavenie a ostré krídla (nevzťahuje sa na 6 a 8 mm) zlepšujú prevedenie rezu.

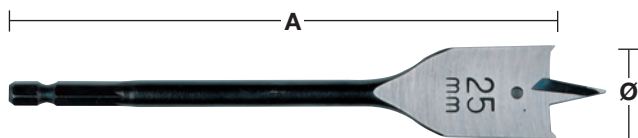

①

Ø (mm)	Celková dĺžka (mm) A	Množstvo v balíku	Objednávacie množstvo	Obj.č.	EAN kód
6	152	1	1	4932352487	4002395371457
6	400	1	1	4932352488	4002395371464
8	152	1	1	4932363130	4002395332618
8	400	1	1	4932352489	4002395371471
10	152	1	1	4932363131	4002395332625
10	400	1	1	4932352490	4002395371488
12	152	1	1	4932363132	4002395332632
12	400	1	1	4932352491	4002395371495
13	152	1	1	4932363133	4002395332649
13	400	1	1	4932352492	4002395371501
14	152	1	1	4932363134	4002395332656
14	400	1	1	4932352493	4002395371518
16	152	1	1	4932363135	4002395332663
16	400	1	1	4932352494	4002395371525
18	152	1	1	4932363136	4002395332670
18	400	1	1	4932352495	4002395371532
19	152	1	1	4932363137	4002395332687
19	400	1	1	4932352496	4002395371549
20	152	1	1	4932363138	4002395332694
20	400	1	1	4932352497	4002395371556
22	152	1	1	4932363139	4002395332700
22	400	1	1	4932352498	4002395371563
24	152	1	1	4932363140	4002395332717
25	152	1	1	4932363141	4002395332724
25	400	1	1	4932352499	4002395371570
26	152	1	1	4932363142	4002395332731
28	152	1	1	4932363143	4002395332748
28	400	1	1	4932352500	4002395371587
30	152	1	1	4932363144	4002395332755
30	400	1	1	4932352501	4002395371594
32	152	1	1	4932363145	4002395332762
32	400	1	1	4932352502	4002395371600
35	400	1	1	4932352503	4002395371617
36	152	1	1	4932363146	4002395332779
38	152	1	1	4932363147	4002395332786
40	152	1	1	4932479227	4058546370213
① Sada plochých vrtákov 8 ks Ø 12 / 16 / 18 / 20 / 22 / 25 / 28 / 32 x 152 mm dĺžka		8	1	4932352504	4002395371624

Predĺženie



Charakteristika produktu	Celková dĺžka (mm) A	Upínanie	Upínanie náradia	Množstvo v balíku	Objednávacie množstvo	Obj.č.	EAN kód
Predĺženie	305	1/4" Hex	1/4" Hex	1	1	4932363148	4002395332793

SPEED FEED™ Vrtáky do dreva

Vyššia kvalita a lepšie vlastnosti v porovnaní s plochými vrtákmi – rýchlejšie vrtanie, dlhšia životnosť a menšie riziko zaseknutia sa! Dvojité rezné hrany na rýchle a agresívne vrtanie – až desiatkrát rýchlejšie vrtanie ako pri plochých frézovacích vrtákoch. Kuželový tvar znižuje možnosť upchávania triesok, zaisťuje menšie trenie a hrozí menšie riziko zaseknutia sa pri ťažkých aplikáciách – minimálna lámavosť.

Vodiaca skrutka s hrubým závitom zaisťuje dokonalé vrtanie do všetkých typov dreva – mäkké a tvrdé, mokré a ošetrované.

Leštený a práškovou technológiou pokrytý žliabok na lepšie odvádzanie triesok, elimináciu upchávania trieskami a lepšiu samoreznú schopnosť.

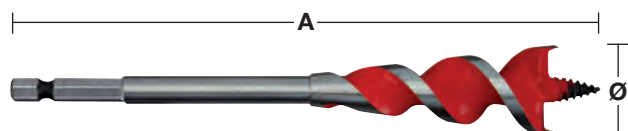

Dva rezné brity

Ø (mm)	Ø (palec)	Celková dĺžka (mm) A	Upínanie	Množstvo v balíku	Objednávacie množstvo	Obj.č.	EAN kód
13	1/2"	165	1/4" Hex	1	1	4932479471	4058546372651
16	5/8"	165	1/4" Hex	1	1	4932479472	4058546372668
18	3/4"	165	1/4" Hex	1	1	4932464071	4058546220167
20	3/4"	165	1/4" Hex	1	1	4932479473	4058546372675
22	7/8"	165	1/4" Hex	1	1	4932479474	4058546372682
25	1"	165	1/4" Hex	1	1	4932479475	4058546372699
32	1 1/4"	165	1/4" Hex	1	1	4932479476	4058546372705
SPEED FEED™ 4 sada				4	1	4932479477	4058546372712
Ø 13 / 16 / 20 / 25 mm							



Kuželový dizajn

Lanové vrtáky HSS - DIN 7490

Vyrobené z HSS ocele zaisťujúcej dlhšiu životnosť. Vhodné na vrtanie hlbokých otvorov do dreva, sadrokartónu a kovových profilov.

Vyrábané podľa normy DIN 7490 a vyhovujú bezpečnostným štandardom a predpisom platným v oblasti stavebníctva.

Telo vrtáka je pripojené k valcovej stopke prostredníctvom závitov, čo eliminuje nebezpečenstvo zlomenia a zabezpečuje vystredenie vrtáka.





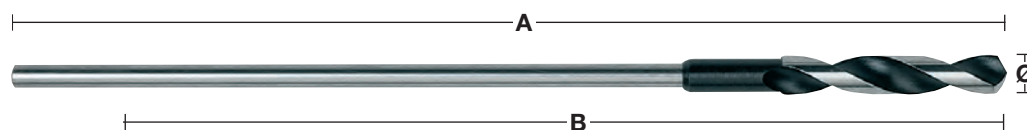

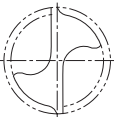
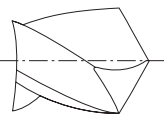
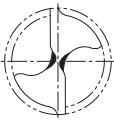
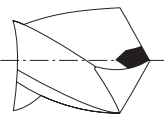

Malý uhol vrtacieho závitov a väčšie žliabky zaisťujú rýchly a spoľahlivý odvod triesok.

Vyrobené v Nemecku.

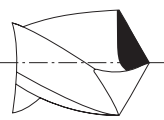

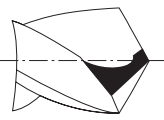
Ø (mm)	Celková dĺžka (mm) A	Pracovná dĺžka (mm) B	Upínanie	Množstvo v balíku	Objednávacie množstvo	Obj.č.	EAN kód
6	400	300	5 mm valcová stopka	1	1	4932399672	4002395363223
6	600	500	5 mm valcová stopka	1	1	4932399675	4002395363254
8	400	300	6 mm valcová stopka	1	1	4932363667	4002395331932
8	600	500	6 mm valcová stopka	1	1	4932363674	4002395331864
10	400	300	8 mm valcová stopka	1	1	4932363668	4002395331949
10	600	500	8 mm valcová stopka	1	1	4932363675	4002395331871
12	400	300	8 mm valcová stopka	1	1	4932363669	4002395331956
12	600	500	8 mm valcová stopka	1	1	4932363676	4002395331888
14	400	300	8 mm valcová stopka	1	1	4932363670	4002395331963
14	600	500	8 mm valcová stopka	1	1	4932363677	4002395331895
16	400	300	10 mm valcová stopka	1	1	4932363671	4002395331970
16	600	500	10 mm valcová stopka	1	1	4932363678	4002395331901
18	400	300	10 mm valcová stopka	1	1	4932363672	4002395331987
18	600	500	10 mm valcová stopka	1	1	4932363679	4002395331918
20	400	300	10 mm valcová stopka	1	1	4932363673	4002395331994
20	600	500	10 mm valcová stopka	1	1	4932363680	4002395331925
22	400	300	10 mm valcová stopka	1	1	4932399673	4002395363230
22	600	500	10 mm valcová stopka	1	1	4932399676	4002395363261

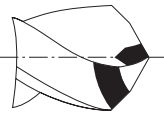
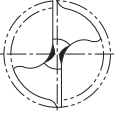
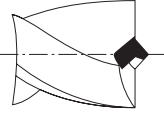
Geometria hrotu špirálového vrtáku HSS

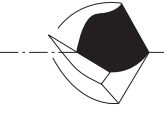
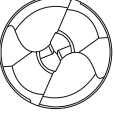
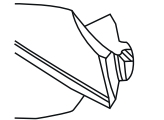
		Tvar	Použitie	Charakteristika
		Normálny štandardný hrot	Štandardné vrtanie do železných/neželezných kovov a dreva.	Široký brit dáva vrtáku robustnosť a odolnosť bočným tlakom. Vďaka širokému britu možno pôsobiť väčším prítlakom. Ľahko sa brúsi.
		Špicatý brit DIN 1412 A	Vrtanie do zliatiny vrtákmi s veľkým priemerom.	Dobré a ľahké centrovanie. Vyžaduje malý prítlak – asi o 30% menší ako normálny špicatý vrták.
		Zaostrené hrany a hrot DIN 1412 B	Pre vrtanie do veľmi tvrdých ocelí a zliatin. Vhodný na vrtanie do tenkých materiálov.	Robustný a odolný bočným tlakom.
		Delené špice DIN 1412 C	Pre vrtanie do veľmi tvrdých ocelí a zliatin. Vhodný pre hlboké vrtanie.	Výborné vynášanie prachu robí vrták ideálnym pre hlboké vrtanie. Výborné centrovanie vrtáku. Vyžaduje malý prítlak.
		Dvojitá špička pre zliatinu DIN 1412 D	Pre vrtanie zliatiny.	Rozšírené hlavné brity znižujú opotrebenie na hranách, predlžujú životnosť. Dobrý odvod tepla. Odolný voči bočným tlakom.
		Stredový brit – DIN 1412 E	Pre vrtanie kovov a tenkých materiálov.	Jednoduché centrovanie. Vyžaduje malý prítlak. Pri vrtaní tenkých materiálov sa nezasekne. Presný a čistý otvor.
		Špička „U“	Veľký vrtací výkon vo veľmi tvrdých oceliach ako je napríklad nerez.	Jednoduché centrovanie. Vznikajú malé železné piliny, vytvára sa málo tepla, rýchly odber materiálu.
		4-hranná špička	Pre vrtanie do veľmi tvrdej a legovanej ocele.	Jednoduché centrovanie s rýchlym nástupom vrtania s deleným hrotom 135°. 4-hranná špička vytvára menšie triesky čím predchádza vzniku tepla a zabezpečuje dlhšiu životnosť vrtáku.

Návod pre použitie vrtákov HSS

Nižšie uvedená tabuľka poskytuje informácie o odporúčaných otáčkach k dosiahnutiu optimálnej reznej rýchlosti. Tieto tabuľky by mali byť používané ako informačné. Skutočné otáčky závisia na používateľovi a na vrtanom materiáli. Chladiaca kvapalina a mazací tuk až 5x predlžujú životnosť nástroja.

Materiál	Typ materiálu	Tvrdosť/ Ťažná sila N/mm ²	Tvrdosť	Priemer otvoru Ø mm – ot./min					Chladiaca kvapalina	
				Ø 1-2	Ø 3-5	Ø 6-10	Ø 11-15	Ø 16-20		
Oceľ	Rýchlosť	Nelegovaná konštrukčná oceľ, nelegovaná kalená oceľ	< 400	< HRB 69	4770	1870	930	630	470	Vrtacia emulzia, rezací olej
			400-800	< HRC 21	4450	1770	870	580	430	
		Oceľová doska	< 800	< HRC 21	4450	1760	860	560	430	Vrtacia emulzia, esterový olej
		Nelegovaná nástrojárska oceľ	< 800	< HRC 21	4440	1760	860	560	430	Vrtacia emulzia, rezací olej
		Legovaná oceľ	< 800	< HRC 21	3950	1550	780	520	390	Vrtacia emulzia, esterový olej
			> 800	> HRC 21	1950	800	390	275	200	
	Legovaním tvrdená & temperovaná oceľ	< 1200	< HRC 37	2100	890	450	300	210	Vrtacia emulzia, esterový olej	
> 1200		> HRC 38	1350	540	260	170	120			
Posuv	Posuv (mm/ot.)			0,03	0,09	0,15	0,20	0,25		
Nerez	Rýchlosť	Nerez	< 1000	< HRC 30	2250	930	450	290	220	Repkový olej, rezací olej
		Nerez	1000-1200	HRC 30-37	1430	560	280	190	130	
	Posuv	Posuv (mm/ot.)			0,02	0,06	0,13	0,18	0,24	
Zliatina	Rýchlosť	Kujná zliatina	750	HRB 99	4700	2000	1100	800	600	Suché
		Mäkká	450	HRB 75	4500	1700	950	650	550	Vrtacia emulzia, rezací olej
		Tvrdá	700	HRB 96	3450	1350	680	440	340	
	Posuv	Posuv (mm/ot.)			0,05	0,10	0,16	0,20	0,25	
Hliník	Rýchlosť		< 350	< HRC 59	8700	3560	1720	1130	860	Vrtacia emulzia, rezací olej
	Posuv	Posuv (mm/ot.)			0,02	0,08	0,13	0,18	0,23	
Meď	Rýchlosť				5100	2000	990	670	500	Vrtacia emulzia, rezací olej
	Posuv	Posuv (mm/ot.)			0,02	0,10	0,20	0,28	0,35	
Bronz	Rýchlosť				7950	3190	1480	1010	770	Suché
	Posuv	Posuv (mm/ot.)			0,02	0,11	0,21	0,32	0,35	
Mosadz	Rýchlosť				7950	3190	1480	1010	770	Vrtacia emulzia
	Posuv	Posuv (mm/ot.)			0,02	0,11	0,21	0,32	0,35	
Horčík	Rýchlosť				9550	3800	1900	1250	970	Suché
	Posuv	Posuv (mm/ot.)			0,05	0,10	0,25	0,30	0,35	
Plasty	Rýchlosť	PVC, polyamid, termoplast			3500	2500	1800	700	450	Voda
	Posuv	Posuv (mm/ot.)			0,05	0,10	0,16	0,21	0,23	

Ot./min: Počet otáčok, ktoré vreteno alebo rezný nástroj dokončí za jednu minútu

Posuv: Je lineárna vzdialenosť o ktorú je nástroj posunutý za jednu svoju otáčku. Je vyjadrený v milimetroch na 1 otáčku!!!

Návod pre použitie vrtákov HSS

Material	Typ materiálu	Tvrdosť/ Ťažná sila N/mm ²	Tvrdosť	Vrtáky HSS-R DIN 338	Vrtáky HSS-G Thunderweb DIN 338 DIN 340 DIN 1897 Dvojsstranné vrtáky	RED COBALT - HSS-Ground - DIN 338	RED HEX - Shockwave HSS- Ground Titanium	Stupňové vrtáky	Shockwave Stupňové vrtáky	Cobalt Step Drills	Chladiaca kvapalina	
Oceľ	Nelegovaná konštrukčná ocel, nelegovaná kalená ocel	< 400	< HRB 69		●	●	●	●	●	●	Vrtacia emulzia, rezací olej	
		400-800	< HRC 21	●	●	●	●	●	●	●		
	Ocelová doska	< 800	< HRC 21		●	●	●	●	●	●	Vrtacia emulzia, esterový olej	
	Nelegovaná nástrojárska ocel	< 800	< HRC 21	●	●	●	●	●	●	●	Vrtacia emulzia, rezací olej	
	Legovaná oceľ	< 800	< HRC 21		●	●	●	●	●	●	●	Vrtacia emulzia, esterový olej
		> 800	> HRC 21		●	●	●	▲	▲	●		
Legovaním tvrdená & temperovaná ocel	< 1200	< HRC 37			●	●	▲	▲	▲		Vrtacia emulzia, esterový olej	
	> 1200	> HRC 38			●	●	▲	▲	▲			
Nerez	Nerez	< 1000	< HRC 30		▲	●	●	▲		●	Repkový olej, rezací olej	
	Nerez	1000-1200	HRC 30-37			●	●	▲		●		
Zliatina	Kujná zliatina	750	HRB 99	●	●	●	●	●	●	●	Suché	
	Mäkká	450	HRB 75	●	●	●	●	▲		●	Vrtacia emulzia, rezací olej	
	Tvrdá	700	HRB 96	●	●	●	●	●	●	●		
Hliník		< 350	< HRC 59		▲	●	●	●	●	●	Vrtacia emulzia, rezací olej	
Meď					▲	●	●	●	●	●	Vrtacia emulzia, rezací olej	
Bronz				●	●	●	●	●	●	●	Suché	
Mosadz				●	●	●	●	●	●	●	Vrtacia emulzia	
Horčík						●	●				Suché	
Plasty	PVC, polyamid, termoplast				●	●	●	●	●	●	Voda	
Drevo				●	●	●	●				Suché	

● Veľmi vhodný. Odporúčaný pre tento materiál. ▲ Vhodný. Odporúčaný pre občasné použitie v týchto materiáloch.

VYSOKOVÝKONNÉ VRTÁKY

RED HEX

HSS-TIN METAL
VRTÁKY

SHOCKWAVE
IMPACT DUTY

RED COBALT

HSS-CO METAL
VRTÁKY



**3
HRANNÁ
STOPKA**



**QUAD
EDGE™
HROT**



**VARIABILNÉ
KÓNICKÉ
DRÁŽKY**



**VYLEPŠENÉ
TAPEROVANÉ
TELO**

RED HEX A RED COBALT ŠPECIFIKÁCIA

QUAD EDGE™ HROT

- Unikátna kombinácia vystredenia 135° a štyroch brítov.
- Zaisťuje presné vystredenie a okamžité vrtanie.
- Štyri rezné hrany vytvárajú menšie triesky, zabraňujú prehrievaniu a zabezpečujú dlhšiu životnosť.

VARIABILNÉ KÓNICKÉ DRÁŽKY

- Rýchlejšie odvádzanie materiálu.
- Pomáha udržiavať vrták chladnejší a zabraňuje prehrievaniu.

VYLEPŠENÉ TAPEROVANÉ TELO

- Jadro rozširujúce sa smerom ku stopke.
- Posilňuje jadro pre zvýšenie celkovej odolnosti



Vrtáky do kovu Shockwave HSS-G TiN Red Hex

Vrtáky odolné voči rázom s 1/4" hex upínaním optimalizované pre rázové uťahováky. Geometria špičky rozdelí veľkosť plochy reznej hrany a napomáha chladeniu vrtáka.

Ø (mm)	Celková dĺžka (mm) A	Pracovná dĺžka (mm) B	Množstvo v balíku	Objednávacie množstvo	Obj.č.	EAN kód
2	59.5	17	2	1	48894703	045242501557
2.5	62	19	2	1	48894704	045242501564
3	65	23	2	1	48894763	045242506866
3.2	66.5	23	2	1	48894706	045242501571
3.3	67	24	2	1	4932471089	4058546287177
3.5	69	25	2	1	48894707	045242501588
4	71.5	26	2	1	48894708	045242501595
4.2	74	28	1	1	48894709	045242501601
4.5	76	29	1	1	48894710	045242501618
4.8	78	29	1	1	48894711	045242501625
5	80	31	1	1	48894712	045242501632
5.5	104	60	1	1	48894764	045242506873
6	105	63	1	1	48894714	045242501649
6.5	107	64	1	1	48894715	045242501656
6.8	108	65	1	1	48894716	045242501663
7	109	66	1	1	48894717	045242501670
7.5	110	67	1	1	48894718	045242501687
8	111	70	1	1	48894719	045242501694
8.5	114	72	1	1	48894720	045242501700
9	117	73	1	1	48894721	045242501717
9.5	118	74	1	1	48894722	045242501724
10	120	76	1	1	48894723	045242501731
10.2	121	77	1	1	4932471090	4058546287184
10.5	122	78	1	1	48894724	045242501748
11	125	80	1	1	48894725	045242501755
11.5	126	81	1	1	48894726	045242501762
12	127	82	1	1	48894727	045242501779
12.5	128	83	1	1	48894728	045242501786
13	130	83	1	1	48894729	045242501793

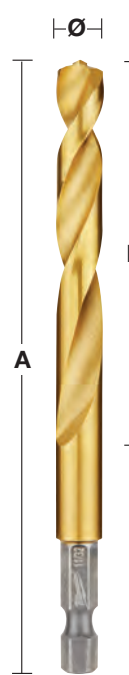

①	Shockwave HSS-G TiN Red Hex set vrtákov v plastovej kazete (10ks) Ø 3 / 3.5 / 4 / 4.5 / 5 / 6 / 7 / 8 / 9 / 10 mm.	10	6	48894759	045242502066
---	--	----	---	----------	--------------



②	SHOCKWAVE™ HSS-G TiN Red Hex set vrtákov (19 ks) Ø 2 / 2.5 / 2 x 3 / 3.5 / 2 x 4 / 4.5 / 5 / 5.5 / 6 / 6.5 / 7 / 7.5 / 8 / 8.5 / 9 / 9.5 / 10 mm.	19	6	48894760	045242502073
---	---	----	---	----------	--------------



Ø (mm)	Celková dĺžka (mm) A	Pracovná dĺžka (mm) B	Množstvo v balíku	Objednávacie množstvo	Obj.č.	EAN kód
2.5	62	19	10	1	4932478175	4058546341084
3.0	65	23	10	1	4932478176	4058546341091
3.5	69	25	10	1	4932478177	4058546341107
4.0	71.5	26	10	1	4932478178	4058546341114
4.5	76	29	10	1	4932478179	4058546341121
5.0	80	31	10	1	4932478180	4058546341138
6.0	105	63	10	1	4932478181	4058546341145
7.0	109	66	5	1	4932478182	4058546341152
8.0	111	70	5	1	4932478183	4058546341169
10.0	120	76	5	1	4932478184	4058546341176



RED COBALT HSS-Ground vrtáky na kov - DIN 338

Vrtáky do kovu sú vyrobené z rýchloreznej, tepelne odolnej ocele, legovanej kobaltom, v súlade s normou DIN 338.

Delený hrot pod uhlom 135° na lepšie centrovanie, nie je potrebné jamkovanie.

Obsah kobaltu 5 %. Odoláva vysokej teplote vznikajúcej pri vrtaní.

Žliabok typu N s bežným uhlom.

Vhodný na vrtanie ocelí a kovov s vysokým obsahom zliatin s pevnosťou v ťahu nad 1000 N / mm², ako sú žiaruvzdorné ocele a nehrdzavejúca oceľ.

3-hranná stopka s priemerom od 5 mm pre lepšiu prínavosť zabraňuje skĺznutiu skľučovadla.

Farba: hnedá.

RED COBALT



Ø (mm)	Celková dĺžka (mm) A	Pracovná dĺžka (mm) B	Množstvo v balíku	Objednávacie množstvo	Obj.č.	EAN kód
1.0	34	12	2	1	4932363248	4002395333080
1.5	40	18	2	1	4932363249	4002395333097
2.0	49	24	2	1	4932363250	4002395333103
2.5	57	30	2	1	4932363251	4002395333110
3.0	61	33	2	1	4932363253	4002395333134
3.2	65	36	2	1	4932363254	4002395333141
3.3	67	37	2	1	4932471140	4058546287689
3.5	70	39	2	1	4932363256	4002395333165
4.0	75	43	2	1	4932363258	4002395333189
4.2	75	43	1	1	4932363260	4002395333202
4.5	80	47	1	1	4932363262	4002395333226
4.8	86	52	1	1	4932363263	4002395333233
5.0	86	52	1	1	4932363264	4002395333240
5.5	93	57	1	1	4932363267	4002395333271
6.0	93	57	1	1	4932363268	4002395333288
6.5	101	63	1	1	4932363269	4002395333295
6.8	109	69	1	1	4932363270	4002395333301
7.0	109	69	1	1	4932363271	4002395333318
7.5	109	69	1	1	4932363272	4002395333325
8.0	117	75	1	1	4932363274	4002395333349
8.5	117	75	1	1	4932363276	4002395333363
9.0	125	81	1	1	4932363277	4002395333370
9.5	125	81	1	1	4932363278	4002395333387
10.0	133	87	1	1	4932363279	4002395333394
10.2	133	87	1	1	4932471141	4058546287696
10.5	133	87	1	1	4932363281	4002395333417
11.0	142	94	1	1	4932363282	4002395333424
11.5	142	94	1	1	4932363283	4002395333431
12.0	151	101	1	1	4932363284	4002395333448
12.5	151	101	1	1	4932363285	4002395333455
13.0	151	101	1	1	4932363286	4002395333462



RED COBALT HSS-Ground vrtáky na kov - DIN 338 - sady

Charakteristika produktu	Dodávaný v	Množstvo v balíku	Objednávacie množstvo	Obj.č.	EAN kód
RED COBALT HSS-G kobaltové vrtáky do kovu (19 ks)					
① Ø 1/1.5/2/2.5/3/3.5/4/4.5/5/5.5/6/6.5/7/7.5/8/8.5/9/9.5/10 mm	Kazeta z plastu	19	6	4932352470	4002395371297
RED COBALT HSS Vrtáky na kov legované kobaltom (25 ks)					
② Ø 1/1.5/2/2.5/3/3.5/4/4.5/5/5.5/6/6.5/7/7.5/8/8.5/9/9.5/10/10.5/11/11.5/12/12.5/13 mm	Kazeta z plastu	25	1	4932352471	4002395371303



RED COBALT DIN 338 vrtáky na kov - 5 a 10-kusové balenie

Vrtáky do kovu sú vyrobené z rýchlereznej, tepelne odolnej ocele, legovanej kobaltom, v súlade s normou DIN 338.

Leštený povrch. Delený hrot pod uhlom 135° na lepšie centrovanie, nie je potrebné jamkovanie.

Vďaka 5 % obsahu kobaltu odoláva vysokej teplote vznikajúcej pri vrtaní.

Žliabok typu N s bežným uhlom.

Vhodný na vrtanie ocelí a kovov s vysokým obsahom zliatin s pevnosťou v ťahu nad 1000 N / mm², ako sú žiaruvzdorné ocele a nehrdzavejúca oceľ.

3-hranná stopka s priemerom od 5 mm pre lepšiu prílnavosť zabraňuje skĺznutiu skľučovadla.

Farba: hnedá.

RED COBALT



Ø (mm)	Celková dĺžka (mm) A	Pracovná dĺžka (mm) B	Množstvo v balíku	Objednávacie množstvo	Obj.č.	EAN kód
1.0	34	12	10	1	4932373332	4002395349173
1.5	40	18	10	1	4932373333	4002395349180
2.0	49	24	10	1	4932373334	4002395349197
2.5	57	30	10	1	4932373335	4002395349807
3.0	61	33	10	1	4932373336	4002395349814
3.2	65	36	10	1	4932373337	4002395349821
3.3	67	37	10	1	4932471142	4058546287702
3.5	70	39	10	1	4932373338	4002395349838
4.0	75	43	10	1	4932373339	4002395349845
4.2	75	43	10	1	4932373340	4002395349852
4.5	80	47	10	1	4932373341	4002395349869
4.8	86	52	10	1	4932373342	4002395349876
5.0	86	52	10	1	4932373343	4002395349883
5.5	93	57	10	1	4932373344	4002395349890
6.0	93	57	10	1	4932373345	4002395347100
6.5	101	63	10	1	4932373346	4002395347117
6.8	109	69	5	1	4932373347	4002395347124
7.0	109	69	5	1	4932373348	4002395347131
7.5	109	69	5	1	4932373349	4002395347148
8.0	117	75	5	1	4932373350	4002395347155
8.5	117	75	5	1	4932373351	4002395347162
9.0	125	81	5	1	4932373352	4002395347179
9.5	125	81	5	1	4932373353	4002395347186
10.0	133	87	5	1	4932373354	4002395347193
10.2	133	87	5	1	4932471143	4058546287719
10.5	133	87	5	1	4932373355	4002395347803
11.0	142	94	5	1	4932373356	4002395347810
11.5	142	94	5	1	4932373357	4002395347827
12.0	151	101	5	1	4932373358	4002395347834
12.5	151	101	5	1	4932373359	4002395347841
13.0	151	101	5	1	4932373360	4002395347858



THUNDERWEB

Vrtáky pre vrtanie do kovu (HSS Ground - DIN 338)



Dizajn typu **THUNDERWEB** sa vyznačuje kónickou sieťou, ktorá presúva silnejšie kusy smerom do zadnej časti vrtacej plochy

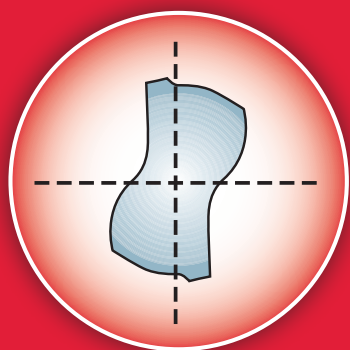

Parabolický sieťový prierez

- Vhodný pre vyšší tlak a vyšší točivý moment
- Menej prípadov rozbitia
- Dlhá životnosť



Štandardný vrták

Sieť štandardných hrotov vrtákov má konštantnú hrúbku po celej dĺžke korunky.

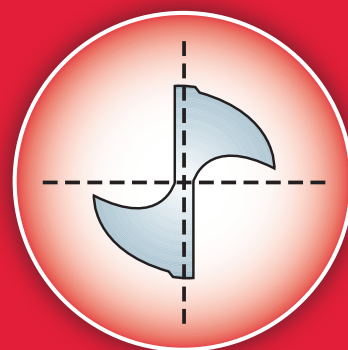

Parabolický sieťový prierez

THUNDERWEB ŠPECIFIKÁCIE

GEOMETRIA DRÁŽKY

- **THUNDERWEB** vysunie horúce úlomky ďaleko rýchlejšie. Funkcia pre rýchle odstránenie horúcich úlomkov zvyšuje životnosť
- Otvorená drážková forma znižuje riziko poškodenia vrtáčky pri vrtaní hlbších otvorov
- Zrezané okraje umožňujú rýchlejšie a čistejšie rezy
- Vyrovnanejší krúťový uhol vytvára menšie úlomky, čo je ideálne pre vrtanie tvrdšej ocele (napr. nerezovej ocele).



THUNDERWEB - Vrtáky do kovu HSS-G - DIN338

Ø (mm)	Celková dĺžka (mm) A	Pracovná dĺžka (mm) B	Množstvo v balíku	Objednávacie množstvo	Obj.č.	EAN kód
1.0	34	12	2	1	4932352345	4002395370047
1.5	40	18	2	1	4932352346	4002395370054
2.0	49	24	2	1	4932352347	4002395370061
2.5	57	30	2	1	4932352348	4002395370078
3.0	61	33	2	1	4932352349	4002395370085
3.2	65	36	2	1	4932352350	4002395370092
3.5	70	39	2	1	4932352351	4002395370108
4.0	75	43	2	1	4932352352	4002395370115
4.2	75	43	1	1	4932352353	4002395370122
4.5	80	47	1	1	4932352354	4002395370139
4.8	86	52	1	1	4932352355	4002395370146
5.0	86	52	1	1	4932352356	4002395370153
5.5	93	57	1	1	4932352357	4002395370160
6.0	93	57	1	1	4932352358	4002395370177
6.5	101	63	1	1	4932352359	4002395370184
6.8	109	69	1	1	4932352360	4002395370191
7.0	109	69	1	1	4932352361	4002395370207
7.5	109	69	1	1	4932352362	4002395370214
8.0	117	75	1	1	4932352363	4002395370221
8.5	117	75	1	1	4932352364	4002395370238
9.0	125	81	1	1	4932352365	4002395370245
9.5	125	81	1	1	4932352366	4002395370252
10.0	133	87	1	1	4932352367	4002395370269
10.5	133	87	1	1	4932352368	4002395370276
11.0	142	94	1	1	4932352369	4002395370283
11.5	142	94	1	1	4932352370	4002395370290
12.0	151	101	1	1	4932352371	4002395370306
12.5	151	101	1	1	4932352372	4002395370313
13.0	151	101	1	1	4932352373	4002395370320

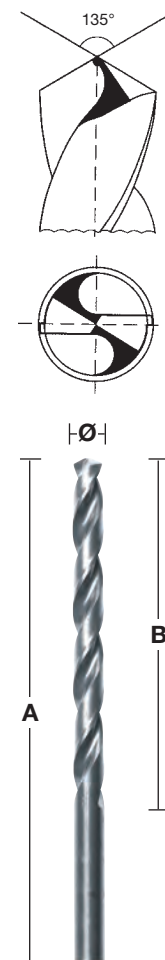

THUNDERWEB - DIN 338 - 5 a 10-kusové balenie

Ø (mm)	Celková dĺžka (mm)	Pracovná dĺžka (mm)	Množstvo v balíku	Objednávacie množstvo	Obj.č.	EAN kód
1	34	12	10	1	4932352377	4002395370368
1.1	36	14	10	1	4932459826	4058546029982
1.2	38	16	10	1	4932459827	4058546029999
1.3	38	16	10	1	4932459828	4058546030001
1.4	40	18	10	1	4932459829	4058546030018
1.5	40	18	10	1	4932352378	4002395370375
1.6	43	20	10	1	4932459830	4058546030025
1.7	43	20	10	1	4932459831	4058546030032
1.8	46	22	10	1	4932459832	4058546030049
1.9	46	22	10	1	4932459833	4058546030056
2	49	24	10	1	4932352379	4002395370382
2.1	49	24	10	1	4932459834	4058546030063
2.2	53	27	10	1	4932459835	4058546030070
2.3	53	27	10	1	4932459836	4058546030087
2.4	57	30	10	1	4932430569	4002395382309
2.5	57	30	10	1	4932352380	4002395370399
2.6	57	30	10	1	4932459837	4058546030094
2.7	61	33	10	1	4932459838	4058546030100
2.8	61	33	10	1	4932459839	4058546030117
2.9	61	33	10	1	4932459840	4058546030124
3	61	33	10	1	4932352381	4002395370405
3.1	65	36	10	1	4932459841	4058546030131
3.2	65	36	10	1	4932352382	4002395370412
3.3	65	36	10	1	4932459842	4058546030148
3.4	70	39	10	1	4932459843	4058546030155



THUNDERWEB - DIN 338 - 5 a 10-kusové balenie

Ø (mm)	Celková dĺžka (mm)	Pracovná dĺžka (mm)	Množstvo v balíku	Objednávacie množstvo	Obj.č.	EAN kód
3.5	70	39	10	1	4932352383	4002395370429
3.6	70	39	10	1	4932459844	4058546030162
3.7	70	39	10	1	4932459845	4058546030179
3.8	75	43	10	1	4932430547	4002395382088
3.9	75	43	10	1	4932459846	4058546030186
4	75	43	10	1	4932352384	4002395370436
4.1	75	43	10	1	4932459847	4058546030193
4.2	75	43	10	1	4932352385	4002395370443
4.3	80	47	10	1	4932459848	4058546030209
4.4	80	47	10	1	4932459849	4058546030216
4.5	80	47	10	1	4932352386	4002395370450
4.6	80	47	10	1	4932459850	4058546030223
4.7	80	47	10	1	4932459851	4058546030230
4.8	86	52	10	1	4932352387	4002395370467
4.9	86	52	10	1	4932459852	4058546030247
5	86	52	10	1	4932352388	4002395370474
5.1	86	52	10	1	4932459853	4058546030254
5.2	86	52	10	1	4932430548	4002395382095
5.3	86	52	10	1	4932459854	4058546030261
5.4	93	57	10	1	4932459855	4058546030278
5.5	93	57	10	1	4932352389	4002395370481
5.6	93	57	10	1	4932430570	4002395382316
5.7	93	57	10	1	4932459856	4058546030285
5.8	93	57	10	1	4932430549	4002395382101
5.9	93	57	10	1	4932459857	4058546030292
6	93	57	10	1	4932352390	4002395370498
6.1	101	63	10	1	4932459858	4058546030308
6.2	101	63	10	1	4932430550	4002395382118
6.3	101	63	10	1	4932459859	4058546030315
6.4	101	63	10	1	4932430571	4002395382323
6.5	101	63	10	1	4932352391	4002395370504
6.6	101	63	5	1	4932459860	4058546030322
6.7	101	63	5	1	4932459861	4058546030339
6.8	109	69	5	1	4932352392	4002395370511
6.9	109	69	5	1	4932459862	4058546030346
7	109	69	5	1	4932352393	4002395370528
7.1	109	69	5	1	4932459863	4058546030353
7.2	109	69	5	1	4932430551	4002395382125
7.3	109	69	5	1	4932459864	4058546030360
7.4	109	69	5	1	4932459865	4058546030377
7.5	109	69	5	1	4932352394	4002395370535
7.6	117	75	5	1	4932459866	4058546030384
7.7	117	75	5	1	4932459867	4058546030391
7.8	117	75	5	1	4932459868	4058546030407
7.9	117	75	5	1	4932459869	4058546030414
8	117	75	5	1	4932352395	4002395370542
8.1	117	75	5	1	4932459870	4058546030421
8.2	117	75	5	1	4932430552	4002395382132
8.3	117	75	5	1	4932459871	4058546030438
8.4	117	75	5	1	4932430553	4002395382149
8.5	117	75	5	1	4932352396	4002395370559
8.6	125	81	5	1	4932459872	4058546030445
8.7	125	81	5	1	4932459873	4058546030452
8.8	125	81	5	1	4932459874	4058546030469
8.9	125	81	5	1	4932459875	4058546030476
9	125	81	5	1	4932352397	4002395370566
9.1	125	81	5	1	4932459876	4058546030483
9.2	125	81	5	1	4932459877	4058546030490
9.3	125	81	5	1	4932459878	4058546030506
9.4	125	81	5	1	4932459879	4058546030513
9.5	125	81	5	1	4932352398	4002395370573
9.6	133	87	5	1	4932459880	4058546030520
9.7	133	87	5	1	4932459881	4058546030537
9.8	133	87	5	1	4932459882	4058546030544



THUNDERWEB - DIN 338 - 5 a 10-kusové balenie

Ø (mm)	Celková dĺžka (mm)	Pracovná dĺžka (mm)	Množstvo v balíku	Objednávacie množstvo	Obj.č.	EAN kód
9.9	133	87	5	1	4932459883	4058546030551
10	133	87	5	1	4932352399	4002395370580
10.5	133	87	5	1	4932352400	4002395370597
11	142	94	5	1	4932352401	4002395370603
11.5	142	94	5	1	4932352402	4002395370610
12	151	101	5	1	4932352403	4002395370627
12.5	151	101	5	1	4932352404	4002395370634
13	151	101	5	1	4932352405	4002395370641



Vrtáky do kovu THUNDERWEB - DIN 338 kazety

Charakteristika produktu	Dodávaný v	Množstvo v balíku	Objednávacie množstvo	Obj.č.	EAN kód
THUNDERWEB HSS-G Set (19 ks).					
① Ø 1 / 1.5 / 2 / 2.5 / 3 / 3.5 / 4 / 4.5 / 5 / 5.5 / 6 / 6.5 / 7 / 7.5 / 8 / 8.5 / 9 / 9.5 / 10 mm.	Kazeta z plastu	19	1	4932352374	4002395370337
Displej so sadou vrtákov					
② Displej obsahuje 6 x 19 kusov HSS-G sadu vrtákov 4932352374.	-	6	1	4932352375	4002395370344
THUNDERWEB HSS-G Set (25 ks).					
③ Ø 1 / 1.5 / 2 / 2.5 / 3 / 3.5 / 4 / 4.5 / 5 / 5.5 / 6 / 6.5 / 7 / 7.5 / 8 / 8.5 / 9 / 9.5 / 10 / 10.5 / 11 / 11.5 / 12 / 12.5 / 13 mm.	Kazeta z plastu	25	1	4932352376	4002395370351



Dlhé vrtáky HSS-G do kovu - DIN 340 / 5 a 10-kusové balenie

Veľmi kvalitná rýchlorezná oceľ. Delený hrot DIN 1412 C.

Pravostranná rezná hrana.

135° uhol na lepšie centrovanie.

Vhodné na vrtanie hlbokých dier v profiloch alebo tam, kde sú duté sekcie.

Vhodné na vrtanie do ocele, liatiny, zliatinových a nezlíatinových materiálov až do 900 N/mm².

Vhodné tiež na drevo a plasty.

Ø (mm)	Celková dĺžka (mm) A	Pracovná dĺžka (mm) B	Množstvo v balíku	Objednávacie množstvo	Obj.č.	EAN kód
2.0	85	56	10	1	4932430328	4002395379897
2.5	95	62	10	1	4932430329	4002395379903
3.0	100	66	10	1	4932430330	4002395379910
3.5	112	73	10	1	4932430331	4002395379927
4.0	119	78	10	1	4932430332	4002395379934
4.5	126	82	10	1	4932430333	4002395379941
5.0	132	87	10	1	4932430334	4002395379958
5.5	139	91	10	1	4932430335	4002395379965
6.0	139	91	10	1	4932430336	4002395379972
6.5	148	97	10	1	4932430337	4002395379989
7.0	156	102	10	1	4932430338	4002395379996
8.0	165	109	10	1	4932430339	4002395380008
9.0	175	115	10	1	4932430340	4002395380015
10.0	184	121	10	1	4932430341	4002395380022
11.0	195	128	5	1	4932430342	4002395380039
12.0	205	134	5	1	4932430343	4002395380046
13.0	205	134	5	1	4932430344	4002395380053



Krátke vrtáky HSS-G do kovu - DIN 1897 - 5 a 10-kusové balenie

Kvalita vrtáka: Veľmi kvalitná rýchlorezná oceľ. Geometria hrotu: Delený hrot DIN 1412 C. Uhol hrotu: 118°. Tolerancia: h8. Žliabok / uhol stúpania: Žliabok typu N a bežný uhol 20 – 30°. Pravostranná rezná hrana. Povrch / farba: Leštený strieborný povrch. Vďaka krátkemu telu sú vrtáky odolné voči vysokému tlaku počas vrtania. Dokonalé centrovanie. Leštený pravostranný žliabok typu N zaisťuje rýchlejšie odoberanie a vynášanie triesky, a rýchle vrtanie s menším úsilím. Použitie: Veľmi vhodné na vrtanie do plechov a tenkostenných materiálov. Vhodné na vrtanie do ocelových plechov a tenkých zliatinových a neztliatinových materiálov až do 900 N/mm². Vhodné tiež na drevo a plasty.

Ø (mm)	Celková dĺžka (mm) A	Pracovná dĺžka (mm) B	Množstvo v balíku	Objednávacie množstvo	Obj.č.	EAN kód
2.0	38	12	10	1	4932352200	4002395368532
2.5	43	14	10	1	4932352201	4002395368549
3.0	46	16	10	1	4932352202	4002395368556
3.2	49	18	10	1	4932352203	4002395368563
3.3	49	18	10	1	4932352204	4002395368570
3.5	52	20	10	1	4932352205	4002395368587
3.7	52	20	10	1	4932352206	4002395368594
4.0	55	22	10	1	4932352207	4002395368600
4.2	55	22	10	1	4932352208	4002395368617
4.5	58	24	10	1	4932352209	4002395368624
4.8	62	26	10	1	4932352210	4002395368631
5.0	62	26	10	1	4932352211	4002395368648
5.2	62	26	10	1	4932352212	4002395368655
5.5	66	28	10	1	4932352213	4002395368662
6.0	66	28	10	1	4932352214	4002395368679
6.5	70	31	10	1	4932352215	4002395368686
7.0	74	34	5	1	4932352216	4002395368693
7.5	74	34	5	1	4932352217	4002395368709
8.0	79	37	5	1	4932352218	4002395368716
8.5	79	37	5	1	4932352219	4002395368723
9.0	84	40	5	1	4932352220	4002395368730
10.0	89	43	5	1	4932352221	4002395368747

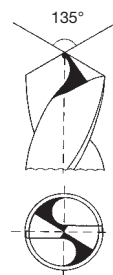

HSS-G vrtáky do kovu - Obojstranné vrtáky

Kvalita vrtáku: Veľmi kvalitná rýchlorezná oceľ. Geometria hrotu: Delený hrot DIN 1412 C. Uhol hrotu: 135°. Tolerancia: h8. Žliabok / uhol stúpania: Žliabok typu N a bežný uhol 20 – 30°. Pravostranná rezná hrana. Povrch / farba: Leštený strieborný povrch. Delený hrot zaisťuje dobré centrovanie. Môžu byť použité oba konce. Vďaka ich krátkemu telu sú vrtáky odolné voči vysokému tlaku pri posuve bez rizika ich zlomenia. Dokonalé centrovanie. Leštený pravostranný žliabok typu N zaisťuje rýchlejšie odoberanie a vynášanie triesky, a rýchle vrtanie s menším úsilím. Použitie: Vhodné na vrtanie ocele, neželezných materiálov a plastov. Veľmi vhodné na tenkostenné materiály, napr. na vrtanie otvorov na nity.

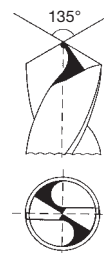

Ø (mm)	Celková dĺžka (mm) A	Pracovná dĺžka (mm) B	Množstvo v balíku	Objednávacie množstvo	Obj.č.	EAN kód
2.5	43	10	10	1	4932352222	4002395368754
3.0	46	11	10	1	4932352223	4002395368761
3.2	49	12	10	1	4932352224	4002395368778
3.3	49	12	10	1	4932352225	4002395368785
3.5	52	14	10	1	4932352226	4002395368792
4.0	55	14	10	1	4932352227	4002395368808
4.1	55	14	10	1	4932352228	4002395368815
4.2	55	14	10	1	4932352229	4002395368822
4.5	58	16	10	1	4932352230	4002395368839
4.8	62	18	10	1	4932352231	4002395368846
5.0	62	18	10	1	4932352232	4002395368853
5.5	66	19	10	1	4932352233	4002395368860
6.0	66	19	10	1	4932352234	4002395368877



Vrtáky do kovu HSS Rollforged - DIN 338 - 5 a 10-kusové balenie

Vrtáky do kovu z rýchloreznej ocele, tvarované za tepla, vyrobené podľa normy DIN 338. Oxidovaný povrch zaisťuje rýchle odvádzanie triesok. Normálny hrot pod uhlom 118°. Žliabok typu N s bežným uhlom. Vhodné na vrtanie do ocele, liatiny, zliatinových a nezlútinových materiálov až do 800 N/mm². Farba: čierna.

Ø (mm)	Celková dĺžka (mm) A	Pracovná dĺžka (mm) B	Množstvo v balíku	Objednávacie množstvo	Obj.č.	EAN kód
1.0	34	12	10	1	4932363444	4002395329458
1.5	40	18	10	1	4932363449	4002395329502
2.0	49	24	10	1	4932363454	4002395329557
2.5	57	30	10	1	4932363459	4002395329601
3.0	61	33	10	1	4932363464	4002395329656
3.2	65	36	10	1	4932363466	4002395329670
3.5	70	39	10	1	4932363469	4002395329700
4.0	75	43	10	1	4932363474	4002395329755
4.2	75	43	10	1	4932363476	4002395329779
4.5	80	47	10	1	4932363479	4002395329809
4.8	86	52	10	1	4932363482	4002395329830
5.0	86	52	10	1	4932363484	4002395329854
5.5	93	57	10	1	4932363489	4002395329908
6.0	93	57	10	1	4932363494	4002395329953
6.5	101	63	10	1	4932363499	4002395330003
6.8	109	69	10	1	4932363502	4002395330034
7.0	109	69	10	1	4932363504	4002395330058
7.5	109	69	10	1	4932363509	4002395330102
8.0	117	75	10	1	4932363514	4002395330157
8.5	117	75	10	1	4932363519	4002395330201
9.0	125	81	10	1	4932363524	4002395330256
9.5	125	81	10	1	4932363529	4002395330300
10.0	133	87	10	1	4932363534	4002395330355
10.5	133	87	5	1	4932363539	4002395330409
11.0	142	94	5	1	4932363544	4002395330454
11.5	142	94	5	1	4932363549	4002395330508
12.0	151	101	5	1	4932363554	4002395330553
12.5	151	101	5	1	4932363559	4002395330607
13.0	151	101	5	1	4932363564	4002395330652

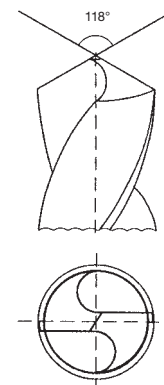

Vrtáky do kovu HSS Rollforged - DIN 338 - kazety

Charakteristika produktu	Dodávaný v	Množstvo v balíku	Objednávacie množstvo	Obj.č.	EAN kód
HSS-R set vrtákov (19 ks)					
① Ø 1 / 1.5 / 2 / 2.5 / 3 / 3.5 / 4 / 4.5 / 5 / 5.5 / 6 / 6.5 / 7 / 7.5 / 8 / 8.5 / 9 / 9.5 / 10 mm	Kazeta z kovu	19	1	4932352468	4002395371273
HSS-R set vrtákov (25 ks)					
② Ø 1 / 1.5 / 2 / 2.5 / 3 / 3.5 / 4 / 4.5 / 5 / 5.5 / 6 / 6.5 / 7 / 7.5 / 8 / 8.5 / 9 / 9.5 / 10 / 10.5 / 11 / 11.5 / 12 / 12.5 / 13 mm	Kazeta z kovu	25	1	4932352469	4002395371280



Vrtáky do kovu HSS valcované - DIN 338 so zúženou stopkou

Vrtáky do kovu z rýchloreznej ocele, tvarované za tepla, vyrobené podľa normy DIN 338.

Oxidovaný povrch zaisťuje rýchle odvádzanie triesok.

Normálny hrot pod uhlom 118°.

Žliabok typu N s bežným uhlom.

Vhodné na vrtanie do ocele, liatiny, zliatinových a nezlíatinových materiálov až do 800 N/mm².

Farba: čierna.

Ø 13,5 mm – Ø 16 mm = 10 mm stopka / Ø 16,5 mm – Ø 20 mm = 13 mm stopka.

Ø (mm)	Celková dĺžka (mm) A	Pracovná dĺžka (mm) B	Množstvo v balíku	Objednávacie množstvo	Obj.č.	EAN kód
13.5	160	108	1	1	4932373318	4002395348435
14.0	160	108	1	1	4932373319	4002395348442
14.5	169	108	1	1	4932373320	4002395348459
15.0	169	114	1	1	4932373321	4002395348466
15.5	178	120	1	1	4932373322	4002395348473
16.0	178	120	1	1	4932373323	4002395348480
16.5	184	125	1	1	4932373324	4002395348497
17.0	184	125	1	1	4932373325	4002395349104
17.5	191	130	1	1	4932373326	4002395349111
18.0	191	130	1	1	4932373327	4002395349128
18.5	198	135	1	1	4932373328	4002395349135
19.0	198	135	1	1	4932373329	4002395349142
19.5	205	140	1	1	4932373330	4002395349159
20.0	205	140	1	1	4932373331	4002395349166



Vrtáky do kovu HSS valcované - DIN 338 - 345-kusová skrinka

Ø (mm)	Celková dĺžka (mm) A	Pracovná dĺžka (mm) B	Množstvo v balíku	Objednávacie množstvo	Obj.č.	EAN kód
Skrinka s vrtákmi do kovu HSS Rollforged (345 ks)			345	1	4932352674	4002395373321
1.0	34	12	20			
1.5	40	18	20			
2	49	24	20			
2.5	57	30	20			
3	61	33	20			
3.5	70	39	20			
4	75	43	20			
4.5	80	47	20			
5	86	52	20			
5.5	93	57	20			
6	93	57	20			
6.5	101	63	20			
7	109	69	10			
7.5	109	69	10			
8	117	75	20			
8.5	117	75	10			
9	125	81	10			
9.5	125	81	5			
10	133	87	10			
10.5	133	87	5			
11	142	94	5			
11.5	142	94	5			
12	151	101	5			
12.5	151	101	5			
13	151	101	5			



NOVÉ KOBALTOVÉ STUPŇOVÉ VRTÁKY

Nová povrchová úprava z nitrídu hliníka a chrómu (AlCrN) pre 10x dlhšiu životnosť v porovnaní so štandardným stupňovým vrtákom MILWAUKEE®. Pre oceľ a nehrdzavejúcu oceľ.



MATERIÁLŤ:

STUPŇOVÉ	MEĎ	MOSADZ	HLINÍK	NEREZOVÁ OCEĽ	PLASTY
----------	-----	--------	--------	---------------	--------

- 1 RAPID STRIKE TIP™: Presný štart a rýchle vrtanie bez potreby predvrtania otvoru do materiálu.
- 2 Optimalizovaná geometria ostrej hrany s 2 drážkami pre 2x rýchlejšie a hladšie rezanie.
- 3 Špeciálna geometria hrotu a stupeňa pre výkon bez zaseknutia - menšie riziko zaseknutia vrtáka pri použití s vysokorychlostným akumulátorovým náradím a tiež zabraňuje deformácii vrtaného materiálu.
- 4 Vyrobené zo špeciálne upravenej ocele s povrchovou úpravou čiernym oxidom pre 4x dlhšiu životnosť.
- 5 Každý stupeň je gravírovaný laserom, aby bola umožnená dlhodobá viditeľnosť.
- 6 Každý stupeň je brúsený tak, aby umožnil automatické vrtanie a odhrotenie.
- 7 S 3-plochým bezpečným úchopom, ktorý zabraňuje sklúznutiu stupňovitej vrtáčky v skľučovadle a zabezpečuje maximálny prenos krútiaceho momentu.



REMESLÁ:



Vrtanie panelov a skriniek na inštaláciu káblov



Prístupové otvory pre potrubie a inštaláciu



Rozličné veľkosti a zväčšovanie otvorov



Otvory pre inštaláciu káblov



Rôzne aplikácie, veľkosti a zväčšovanie otvorov

Kobaltové stupňové vrtáky

NOVÉ

Nová povrchová úprava z nitridu hliníka a chrómu (AlCrN) pre 10x dlhšiu životnosť v porovnaní so štandardným stupňovým vrtákom MILWAUKEE®.

Pre oceľ a nehrdzavejúcu oceľ.

Hrot **RAPID STRIKE TIP**[™]: Presné zahájenie vrtania bez kĺzania a rýchle vrtanie bez nutnosti predvrtávať materiál.

Špeciálna geometria hrotu a stupňov pre vrtanie bez uviaznutia – pri použití akumulátorového náradia je menšie riziko zaseknutia vrtáka a tiež deformácie vrtaného materiálu.

Optimalizovaná geometria s 2 špirálovými drážkami pre 2 x rýchlejšie a plynulejšie vrtanie.

Stopka s 3 plochými hranami, aby vrták nevyšiel zo skľučovadla, a ktoré zaisťujú maximálny prenos krútiaceho momentu.

Laserom gravírované značenie veľkosti pre dlhodobú viditeľnosť.

Charakteristika produktu	Priemer upínania (mm)	Celková dĺžka (mm)	Počet krokov	Množstvo v balíku	Objednávacie množstvo	Obj.č.	EAN kód
① 4 - 20 mm	8	62	10	1	1	48899372	045242603862
② 6 - 35 mm	10	86	16	1	1	48899395	045242567676
③ M6 - M32	10	90	14	1	1	48899380	045242567652
④ Sada kobaltových stupňových vrtákov - 2 ks Obsahuje 2 kobaltové stupňové vrtáky: 4 - 20 mm, 6 - 35 mm				2	1	48899398	045242529216

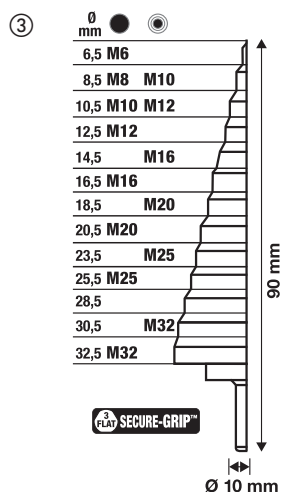
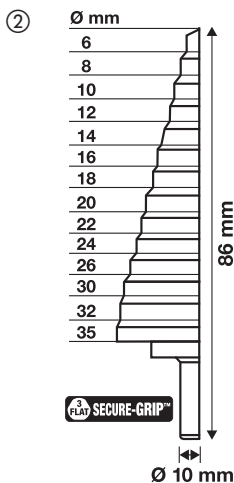
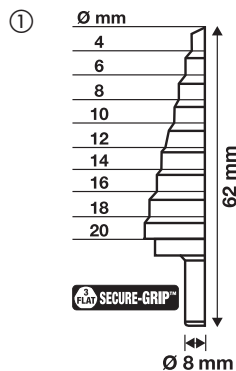

Stupňové vrtáky

Charakteristika produktu	Priemer upínania (mm)	Celková dĺžka (mm)	Počet krokov	Množstvo v balíku	Objednávacie množstvo	Obj.č.	EAN kód
① PG 7 - PG 21	10	68	9	1	1	48899321	045242364060
② M 6 - M 32	10	92	13	1	1	48899332	045242344437
③ 4 - 12 mm / 1"	6	65	9	1	1	48899301	045242342532
④ 4 - 20 mm	8	65	9	1	1	48899320	045242344406
⑤ 6 - 35 mm	10	90	14	1	1	48899335	045242344413
⑥ 6 - 40.5 mm	10	90	17	1	1	48899340	045242547777
Sada stupňových vrtákov (3 ks)							
⑦ Obsahuje stupňové vrtáky 4 - 12 mm/1, 4 - 20 mm, 6 - 35 mm				3	1	48899399	045242344420
Sada stupňových vrtákov (10pc)							
⑧ Obsahuje: 2 x stupňovitý vrták 4–12 mm, 1 x stupňovitý vrták 4–20 mm. Vrtáky do kovu THUNDERWEB: 2 x 2 mm, 2 x 3 mm, 2 x 4 mm, 1 x 5 mm, 1 x 6 mm				10	1	48899350	045242538836

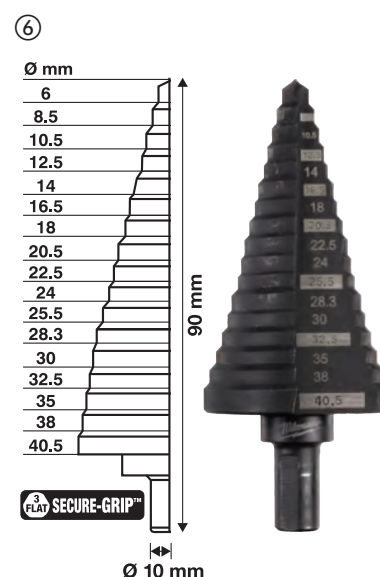
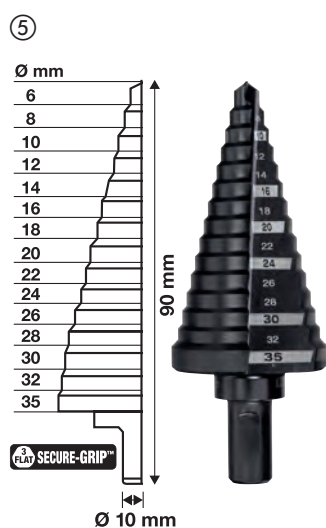
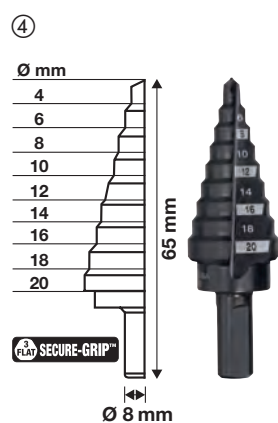
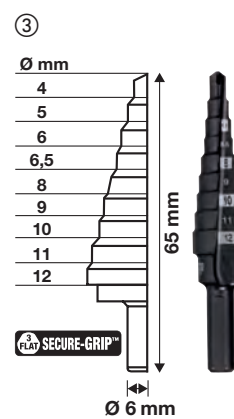
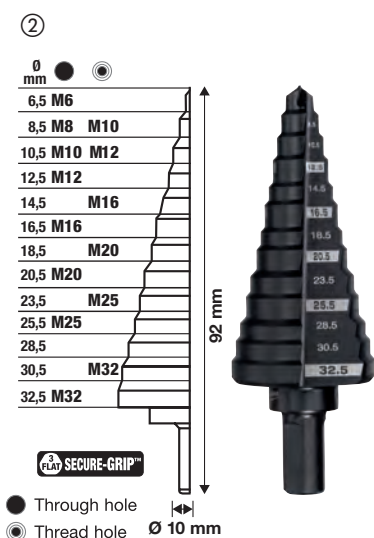



SHOCKWAVE™ IMPACT DUTY stupňové vrtáky

Vrtáky SHOCKWAVE™ Impact Duty sú navrhnuté tak, aby poskytovali najlepší výkon a všestrannosť vo svojej triede pre použitie s rázovými ťahovákmi.

Uchytenie 1/4" Hex s optimalizovaným SHOCKZONE™ zaisťuje maximálnu trvanlivosť tým, že zabráňuje predčasným zlomeniam stopky.

Nový povlak z nitridu titanohlinitého pomáha znižovať tvorbu tepla a až 5-krát dlhšiu životnosť.

RAPID STRIKE TIP™: špička pre lepšie centrovanie - menej krokov a rýchle vrtanie bez nutnosti predvrtávať materiál.

Dizajn s dvojitou špirálovou drážkou: Optimalizovaný pre rýchlosť nárazu a pre hladké vrtanie bez zaseknutia.

Značenie veľkosti laserom pre dlhodobú viditeľnosť



Charakteristika produktu	Priemer upínania (mm)	Celková dĺžka (mm)	Počet krokov	Množstvo v baliku	Objednávacie množstvo	Obj.č.	EAN kód
① 4 - 12 mm / 1"	1/4" Hex	83	9	1	1	48899261	045242505166
② 4 - 12 mm / 2"	1/4" Hex	83	5	1	1	48899262	045242505173
③ 4 - 20 mm	1/4" Hex	83	9	1	1	48899263	045242505180
④ 4 - 30 mm	1/4" Hex	95	12	1	1	48899265	045242505203
⑤ Sada stupňových vrtákov SHOCKWAVE™ Impact Duty™ (3 ks)				3	1	48899266	045242505210
Zahrňa 3 stupňové vrtáky SHOCKWAVE™: 4 - 12 mm / 1, 4 - 20 mm, 4 - 30 mm							

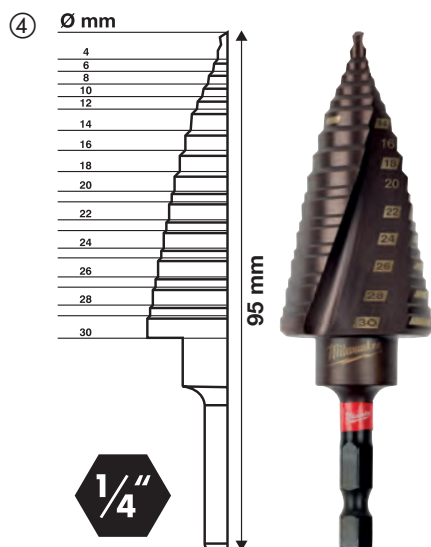
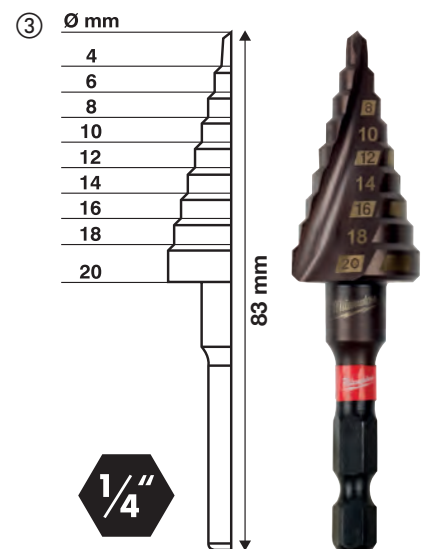
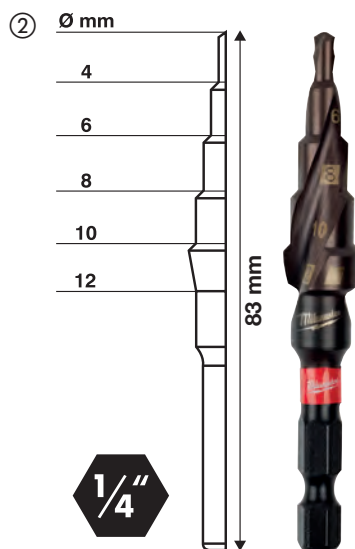
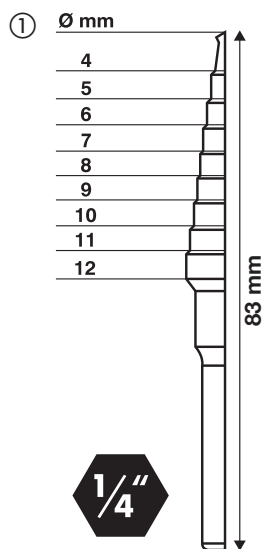

Magnetické vŕtanie

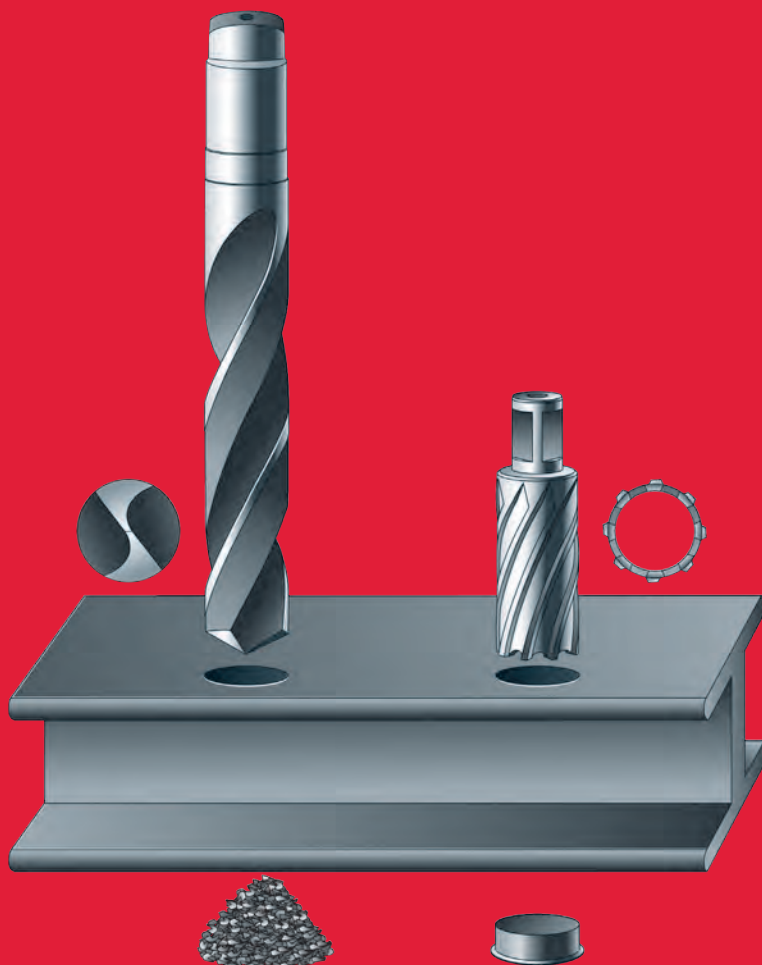

O 100% rýchlejšie

Vyššiu rýchlosť a úsporu času dosiahneme vďaka nasledujúcim faktorom. Na rozdiel od klasického vŕtáku, ktorý musí rezať celý priemer diery, kruhová fréza reže len materiál na okraji diery. Dva agresívne ostré uhly na reznej hrane pomáhajú dosiahnuť vyššiu rýchlosť posunu pri menšom odpore rezania.

O 30% vyššia výkonnosť

Pretože kruhová fréza reže materiál len na okraji diery.

Stačí nižšia energia a výkon motora.

Čím väčší je priemer vŕtáku, tým väčšia je úspora energie.

Dlhšia životnosť

Kruhové frézy, ktoré režu len obvod diery, vyvŕtajú viac dier na jedno nabrúsenie ako štandardný vŕták. 6 mm stena frézy spolu so špeciálnou geometriou zubov zabezpečuje vyššiu odolnosť a znižuje riziko zlomenia pri preťažení na minimum.

Tabuľka rýchlosti

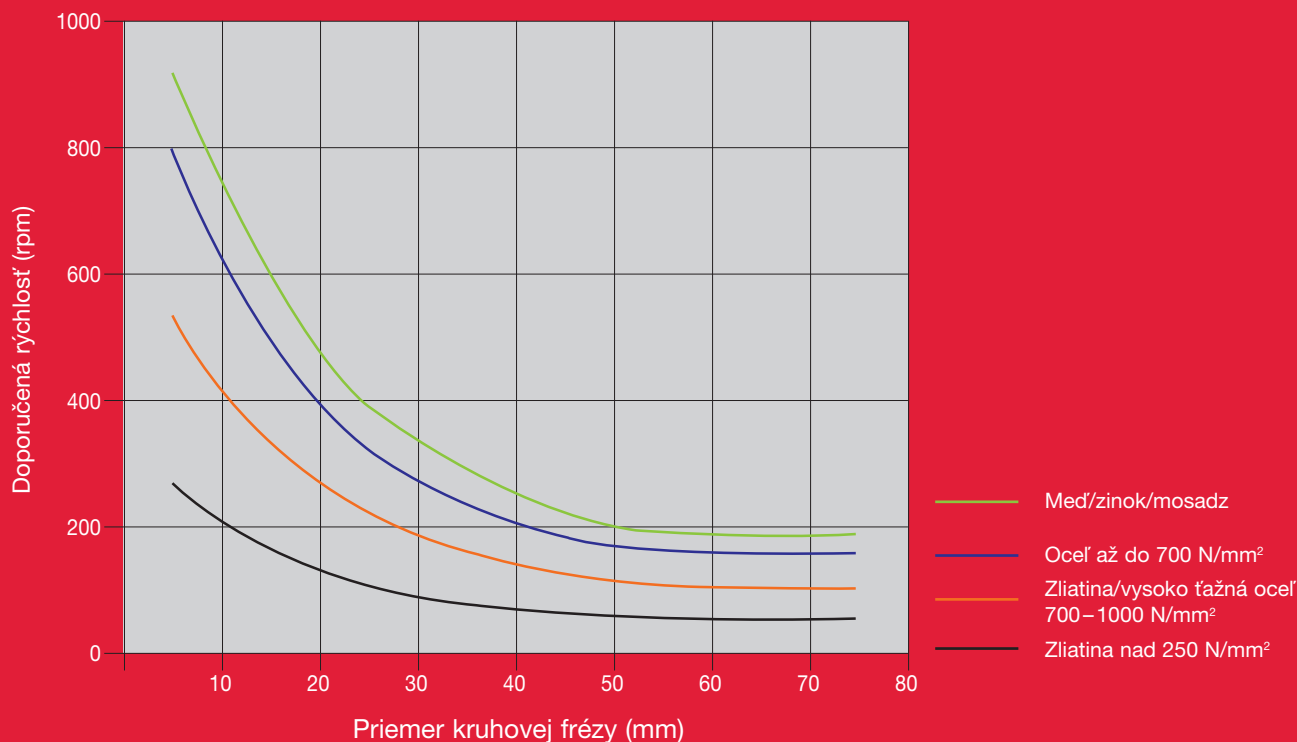

Kruhové frézy HSS 30 mm

Hrubostenné HSS kruhové frézy prinášajú vyššiu odolnosť a životnosť. So štandardným upínaním Weldon 19 mm.

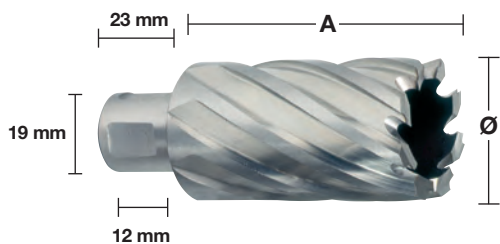

30 mm

Ø (mm)	Celková dĺžka (mm) A	Množstvo v balíku	Objednávacie množstvo	Obj.č.	EAN kód
12	30	1	1	4932371740	4002395344161
13	30	1	1	4932371741	4002395344178
14	30	1	1	4932343270	4002395315130
15	30	1	1	4932343271	4002395315147
16	30	1	1	4932343272	4002395315154
17	30	1	1	4932343273	4002395315161
18	30	1	1	4932343274	4002395315178
19	30	1	1	4932343275	4002395315185
20	30	1	1	4932343276	4002395315192
21	30	1	1	4932343277	4002395315208
22	30	1	1	4932343278	4002395315215
23	30	1	1	4932343279	4002395315222
24	30	1	1	4932343280	4002395315239
25	30	1	1	4932343281	4002395315246
26	30	1	1	4932343282	4002395315253
27	30	1	1	4932343283	4002395315260
28	30	1	1	4932343284	4002395315277
29	30	1	1	4932343285	4002395315284
30	30	1	1	4932343286	4002395315291
31	30	1	1	4932343287	4002395315307
32	30	1	1	4932343288	4002395315314
33	30	1	1	4932371742	4002395344185
34	30	1	1	4932371743	4002395344192
35	30	1	1	4932371744	4002395344208
36	30	1	1	4932371745	4002395344215
37	30	1	1	4932371746	4002395344222
38	30	1	1	4932371747	4002395344239
39	30	1	1	4932371748	4002395344246
40	30	1	1	4932371749	4002395344253
41	30	1	1	4932371750	4002395344260
42	30	1	1	4932371751	4002395344277
43	30	1	1	4932371752	4002395344284
44	30	1	1	4932371753	4002395344291
45	30	1	1	4932371754	4002395344307
46	30	1	1	4932371755	4002395344314
47	30	1	1	4932371756	4002395344321
48	30	1	1	4932371757	4002395344338
49	30	1	1	4932371758	4002395344345
50	30	1	1	4932371759	4002395344352



50 mm

Ø (mm)	Celková dĺžka (mm) A	Množstvo v balíku	Objednávacie množstvo	Obj.č.	EAN kód
14	50	1	1	4932343289	4002395315352
15	50	1	1	4932343290	4002395315369
16	50	1	1	4932343291	4002395315376
17	50	1	1	4932343292	4002395315383
18	50	1	1	4932343293	4002395315390
19	50	1	1	4932343294	4002395315406
20	50	1	1	4932343295	4002395315413
21	50	1	1	4932343296	4002395315420
22	50	1	1	4932343297	4002395315437
23	50	1	1	4932343298	4002395315444
24	50	1	1	4932343299	4002395315451
25	50	1	1	4932343300	4002395315468
26	50	1	1	4932343301	4002395315475
27	50	1	1	4932343302	4002395315482
28	50	1	1	4932343303	4002395315499
29	50	1	1	4932343304	4002395315505
30	50	1	1	4932343305	4002395315512
31	50	1	1	4932343306	4002395315529
32	50	1	1	4932343307	4002395315536
33	50	1	1	4932371760	4002395344369
34	50	1	1	4932371761	4002395344376
35	50	1	1	4932371762	4002395344383
36	50	1	1	4932371763	4002395344390
37	50	1	1	4932371764	4002395344406
38	50	1	1	4932371765	4002395344413
39	50	1	1	4932371766	4002395344420
40	50	1	1	4932371767	4002395344437
41	50	1	1	4932371768	4002395344444
42	50	1	1	4932371769	4002395344451
43	50	1	1	4932371770	4002395344468
44	50	1	1	4932371771	4002395344475
45	50	1	1	4932371772	4002395344482
46	50	1	1	4932371773	4002395344499
47	50	1	1	4932371774	4002395344505
48	50	1	1	4932371775	4002395344512
49	50	1	1	4932371776	4002395344529
50	50	1	1	4932371777	4002395344536

Charakteristika produktu	Dodávaný v	Množstvo v balíku	Objednávacie množstvo	Obj.č.	EAN kód
Teleskopické predĺženie pre 30 mm - 1 ks		2	1	49590011	045242364039
Teleskopické predĺženie pre 50 mm - 1 ks		2	1	49590012	045242364046

HSS kruhové frézy 6 ks sada

- ① 6 x HSS kruhové frézy: Ø 14 / 16 / 18 / 20 / 22 / 24 mm - 19 mm upínanie Weldon a vyrážací klin - krátka séria - 30 mm

Kufor z plastu

6 1 4932372533 4002395345236

System príslušenstva - Magnetické vŕtacie stojany



4932604226

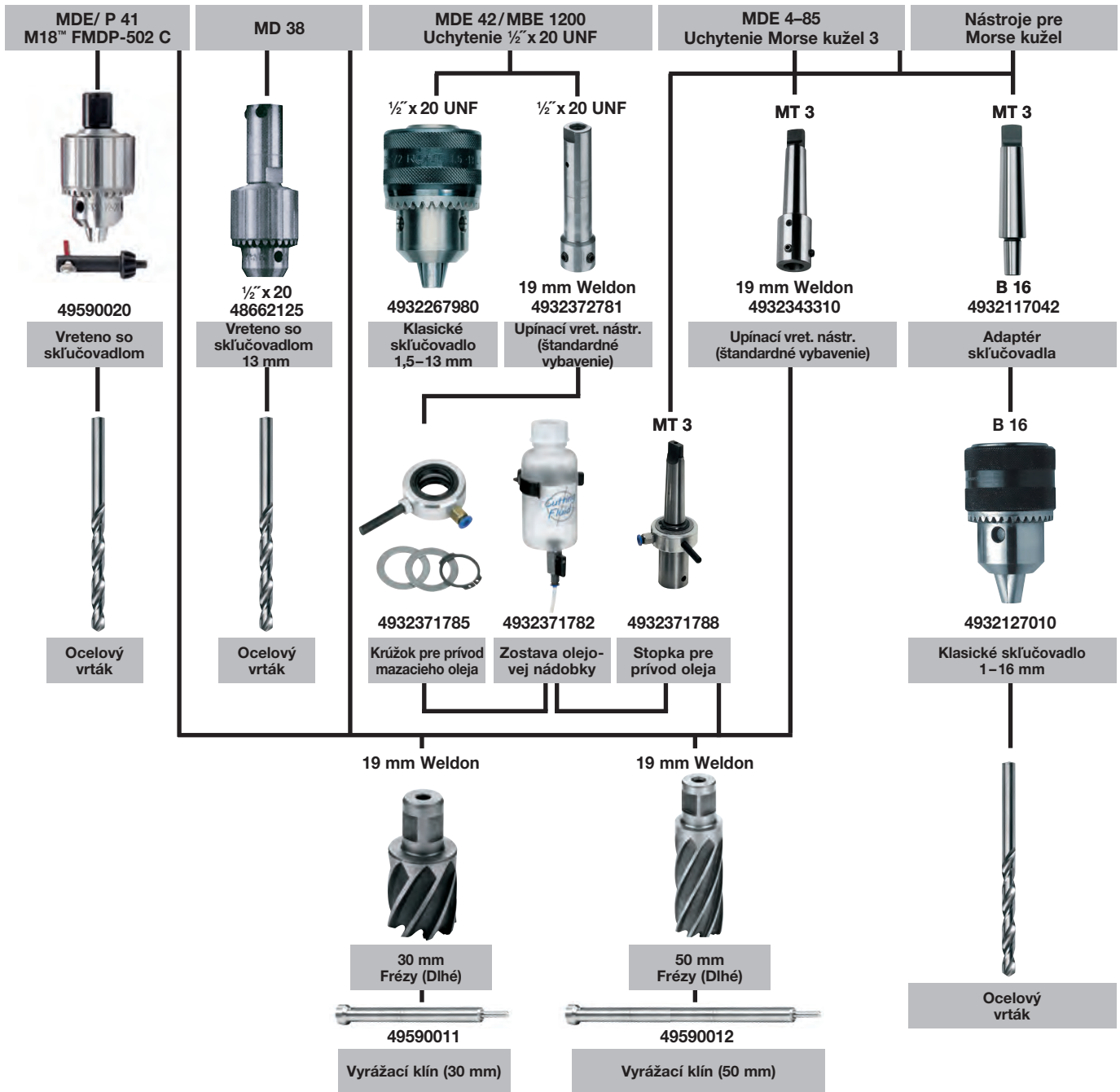



Nothing but **HEAVY DUTY.**™

MILWAUKEE® SORTIMENT KRUHOVÝCH PÍLOK

Ak vyrezávate alebo vyvrtavate otvory, nemusíte hľadať ďalej a pozrite si náš sortiment kruhových pílok **HOLEDOZER**™.





HOLE DOZER™

Kruhové píly MILWAUKEE® HOLE DOZER™ poskytujú nezastaviteľnú odolnosť aj pri tých najnáročnejších aplikáciách.

Viacnásobné pákové body na odstránenie materiálu z kruhovej píly pre rýchlejšie odstránenie zvyškov materiálu.

- Lepší prístup k silným zvyškom materiálu
- Zvýšený prístup do tenkého materiálu
- Minimalizuje prestoje medzi rezmi
- Nový povrch umožňuje menšie trenie a zvyšuje rýchlosť vŕtania

PLUG JACK™



Dizajn špeciálneho rozmiestnenia 3,5 zuba na palec a pozitívny uhol zubov 10° poskytuje nasledujúce výhody:

- Rýchlejší a agresívnejší rez.
- Vylepšené odvádzanie tepla počas rezania zaručuje dlhodobjšiu ostrosť zubov.
- Hlbšie zakrivené drážky poskytujú efektívnejšie odstraňovanie triesok, čím zabraňujú upchávaniu a hromadeniu tepla.
- Špeciálne tvarovaný uhol zubov má menšiu tendenciu zadrhnúť sa v tenkých materiáloch.

Tento vysokokvalitný rad kruhových pílok je dokonalým riešením na rezanie všetkých typov materiálov: - Oceľ do pevnosti 1000 N/mm² - Nerezová oceľ a oceľ odolná voči kyselinám - Neželezné kovy - Liatina - Hliník - Drevo - Stredne husté drevotlačné dosky (MDF) - Sadrokartónové dosky - Sendvičové materiály - PVC.

HOLE DOZER[™] Bimetalové kruhové píly

Ø (mm)	Ø (palec)	Max. hĺbka rezania (mm)	Množstvo v balíku	Objednávacie množstvo	Obj.č.	EAN kód
14	9/16	41	1	1	49560002	045242271061
16	5/8	41	1	1	49560012	045242192922
17	11/16	41	1	1	49560014	045242193639
19	3/4	41	1	1	49560023	045242192632
20	25/32	41	1	1	49560024	045242271016
21	13/16	41	1	1	49560027	045242192649
22	7/8	41	1	1	49560032	045242192878
24	15/16	41	1	1	49560037	045242192885
25	1	41	1	1	49560043	045242192526
27	1 1/16	41	1	1	49560047	045242192892
29	1 1/8	41	1	1	49560052	045242192939
30	1 3/16	41	1	1	49560057	045242192946
32	1 1/4	41	1	1	49560062	045242192977
33	1 5/16	41	1	1	49560067	045242192984
35	1 3/8	41	1	1	49560072	045242192991
37	1 7/16	41	1	1	49560077	045242193028
38	1 1/2	41	1	1	49560082	045242193035
40	1 9/16	41	1	1	49560087	045242193042
41	1 5/8	41	1	1	49560092	045242193073
43	1 11/16	41	1	1	49560097	045242193080
44	1 3/4	41	1	1	49560102	045242193097
46	1 13/16	41	1	1	49560107	045242193127
48	1 7/8	41	1	1	49560112	045242193134
50	1 31/32	41	1	1	49560113	045242271023
51	2	41	1	1	49560117	045242193141
52	2 1/16	41	1	1	49560122	045242193172
54	2 1/8	41	1	1	49560127	045242193189
56	4/6	41	1	1	49560129	045242504664
57	2 1/4	41	1	1	49560132	045242193196
59	2 5/16	41	1	1	49560137	045242193226
60	2 3/8	41	1	1	49560142	045242193233
64	2 1/2	41	1	1	49560147	045242193240
65	2 9/16	41	1	1	49560153	045242193271
67	2 5/8	41	1	1	49560158	045242193288
68	2 11/16	41	1	1	49560159	045242271030
70	2 3/4	41	1	1	49560163	045242193295
73	2 7/8	41	1	1	49560167	045242193325
76	3	41	1	1	49560173	045242193332
79	3 1/8	41	1	1	49560177	045242193349
83	3 1/4	41	1	1	49560183	045242193370
86	3 3/8	41	1	1	49560187	045242193387
89	3 1/2	41	1	1	49560193	045242193394
92	3 5/8	41	1	1	49560197	045242193431
95	3 3/4	41	1	1	49560203	045242193448
98	3 7/8	41	1	1	49560207	045242193479
102	4	41	1	1	49560213	045242193486
105	4 1/8	41	1	1	49560217	045242193493
108	4 1/4	41	1	1	49560223	045242193523
111	4 3/8	41	1	1	49560227	045242193530
114	4 1/2	41	1	1	49560233	045242193547
117	4 5/8	41	1	1	49560239	045242587285
121	4 3/4	41	1	1	49560237	045242193578
127	5	41	1	1	49560243	045242193585
133	5 1/4	41	1	1	49560244	045242271078
140	5 1/2	41	1	1	49560247	045242193592
152	6	41	1	1	49560253	045242193622
160	6 5/16	38	1	1	4932399885	4002395365395
168	6 5/8	38	1	1	4932399886	4002395365401
177	6 31/32	38	1	1	4932399887	4002395365418
200	7 7/8	38	1	1	4932399888	4002395365425
210	8 9/32	38	1	1	4932399889	4002395365432



HOLE DOZER™ Bimetalové kruhové píly - veľké balenia

Ø (mm)	Ø (palec)	Max. hĺbka rezania (mm)	Množstvo v balíku	Objednávacie množstvo	Obj.č.	EAN kód
19	3/4	41	1	25	49565090	045242176199
20	25/32	41	1	25	49565091	045242528943
22	7/8	41	1	25	49565100	045242156375
25	1	41	1	25	49565110	045242156382
29	1 1/8	41	1	25	49565120	045242156399
30	1 3/16	41	1	25	49565125	045242243976
32	1 1/4	41	1	25	49565130	045242156412
35	1 3/8	41	1	25	49565140	045242156429
38	1 1/2	41	1	25	49565150	045242156436
41	1 5/8	41	1	25	49565152	045242176229
44	1 3/4	41	1	25	49565155	045242176267
51	2	41	1	25	49565160	045242156443
54	2 1/8	41	1	25	49565165	045242176366
57	2 1/4	41	1	25	49565167	045242176373
60	2 3/8	41	1	25	49565169	045242528950
64	2 1/2	41	1	25	49565170	045242156467
67	2 5/8	41	1	16	49565175	045242176380
68	2 11/16	41	1	16	49565178	045242528967
76	3	41	1	16	49565180	045242176397
89	3 1/2	41	1	9	49565190	045242176403
92	3 5/8	41	1	9	49565195	045242176410
102	4	41	1	9	49565200	045242176427
105	4 1/8	41	1	9	49565205	045242176434



HOLE DOZER™ Súpravy kruhových píl

Popis	Množstvo v balíku	Objednávacie množstvo	Obj.č.	EAN kód
7 ks set kruhových píl Hole Dozer™				
① 5x kruhové píly: Ø 19, 22, 25, 29, 32 mm. Upínacia stopka pre kruhové píly Ø 14 - 30 mm (49567010). Distančný prvok a adaptér. 1/8" imbusový kľúč	7	1	49224083	045242310760
10 ks set kruhových píl Hole Dozer™				
② 6 x kruhové píly: Ø 25, 32, 40, 54, 68, 76 mm. Upínacia stopka pre kruhové píly Ø 14 - 30 mm (49567010). Unášač - Pre kruhové píly Ø 32 - 152 mm. 2 x Vodiaci vrták, 1/8" imbusový kľúč.	10	1	49224201	045242348091
14 ks set kruhových píl Hole Dozer™				
③ 10 x kruhové píly: Ø 19, 22, 25, 29, 32, 35, 38, 44, 51, 57 mm. Upínacia stopka pre kruhové píly Ø 14 - 30 mm. Upínacia stopka pre kruhové píly Ø 32 - 152 mm. 2 x vodiaci vrták, 1/8" ~ 3 mm imbusový kľúč.	14	1	49224152	045242271047
17 ks set kruhových píl Hole Dozer™				
④ 13 x kruhové píly: Ø 20, 22, 25, 32, 40, 44, 51, 57, 64, 65, 67, 68, 76 mm. Upínacia stopka pre kruhové píly Ø 14 - 30 mm. Upínacia stopka pre kruhové píly Ø 32 - 152 mm. 2 x vodiaci vrták, 1/8" imbusový kľúč	17	1	49224102	045242271054
Kufor na sadu kruhových pílok				
⑤ Upínacia stopka pre kruhové píly (49567010). Upínacia stopka pre kruhové píly (49569100). 2 x vodiaci vrták, 1/8" imbusový kľúč (49960060).	4	1	4932430327	4002395379880
HOLE DOZER™ sady bimetalových kruhových pílok v PACKOUT™ boxe 12 ks				
⑥ 10 x Ø 20, 25, 32, 35, 40, 44, 51, 54, 68, 76 mm. Unášač Ø 14 - 30 mm (49567010). Unášač Ø 32 - 152 mm (49569100). 1/8" imbusový kľúč	12	1	4932472248	4058546338947



HOLE DOZER™ Karbidové kruhové píly

Až 10x dlhšia prevádzková životnosť, vysoká odolnosť voči teplu a opotrebovaniu v porovnaní s bimetalovými kruhovými pílkami. Agresívna geometria zubov s rozstupom 4 TPI s veľkými drážkami pre lepší odber materiálu. Presah zubov zaručuje menší odpor. Geometria drážky PLUG JACK™ umožňuje hlboký prístup pri odstraňovaní silných kolíkov a veľký pákový efekt pre tenké materiály. Oblasti použitia: inštalátárske práce (keramické obklady - mäkké, liatina), kovoobrábanie (nehrdzavejúca oceľ, vysokolegovaná oceľ, hliník) a kompozity (plasty, sendvičové materiály, vyvýšené podlahy, sklolanínat, drevené dosky pokryté plastom, drevo sa zarytými klincami).



Ø (mm)	Ø (palec)	Max. hĺbka reznania (mm)	Množstvo v balíku	Objednávacie množstvo	Obj.č.	EAN kód
19	3/4	41	1	1	49560702	045242503971
22	7/8	41	1	1	49560704	045242503995
25	1	41	1	1	49560707	045242504008
27	1 1/16	41	1	1	49560807	045242594764
29	1 1/8	41	1	1	49560708	045242504015
32	1 1/4	41	1	1	49560710	045242504022
33	1 5/16	41	1	1	49560711	045242630790
35	1 3/8	41	1	1	49560712	045242504039
38	1 1/2	41	1	1	49560713	045242504053
41	1 5/8	41	1	1	49560714	045242594771
44	1 3/4	41	1	1	49560717	045242504107
48	1 7/8	41	1	1	49560719	045242504114
51	2	41	1	1	49560720	045242504145
54	2 1/8	41	1	1	49560722	045242504152
57	2 1/4	41	1	1	49560724	045242504169
60	2 3/8	41	1	1	49560726	045242504176
64	2 1/2	41	1	1	49560727	045242504183
65	2 9/16	41	1	1	49560728	045242594788
67	2 5/8	41	1	1	49560729	045242504190
68	2 11/16	41	1	1	49560730	045242594795
70	2 3/4	41	1	1	49560731	045242504206
76	3	41	1	1	49560734	045242504220
79	3 1/8	41	1	1	49560735	045242603831
83	3 1/4	41	1	1	49560736	045242504237
86	3 3/8	41	1	1	49560737	045242594801
89	3 1/2	41	1	1	49560738	045242504244
92	3 5/8	41	1	1	49560739	045242504251
102	4	41	1	1	49560742	045242504275
108	4 1/4	41	1	1	49560744	045242504282
114	4 1/2	41	1	1	49560746	045242504299
121	4 3/4	41	1	1	49560847	045242594849
127	5	41	1	1	49560748	045242504305
140	5 1/2	41	1	1	49560848	045242594856
152	6	41	1	1	49560749	045242504312



Sada karbidových kruhových pílok Hole Dozer™ (9 ks) 9 1 49223079 045242533039

5 x karbidové kruhové píly: Ø 22, 29, 35, 51, 64 mm. Trň pre Ø14 - 30 mm (49567010). Trň pre Ø32 - 152 mm (49569100). 2 HSS-kobaltové pilotné vrtáky: 1/8" imbusový kľúč.



Bimetalové kruhové píly Contractor

Optimalizovaná premenná geometria zubov 4/6 TPI zaručuje rýchlejšie vrtanie a univerzálne použitie.

Bimetalové zuby zaručujú maximálnu životnosť a lepšiu odolnosť proti opotrebovaniu

Pre univerzálne použitie: oceľ, nežeľzné kovy, drevo, sadrokartónové dosky, plasty

Ø (mm)	Ø (palec)	Max. hĺbka rezania (mm)	Množstvo v balíku	Objednávacie množstvo	Obj.č.	EAN kód
14	9/16	38	1	1	4932464671	4058546226169
16	5/8	38	1	1	4932464672	4058546226176
19	3/4	38	1	1	4932464673	4058546226183
20	25/32	38	1	1	4932464674	4058546226190
21	13/16	38	1	1	4932464675	4058546226206
22	7/8	38	1	1	4932464676	4058546226213
24	15/16	38	1	1	4932464677	4058546226220
25	1	38	1	1	4932464678	4058546226237
27	1 1/16	38	1	1	4932464679	4058546226244
29	1 1/8	38	1	1	4932464680	4058546226251
30	1 3/16	38	1	1	4932464681	4058546226268
32	1 1/4	38	1	1	4932464682	4058546226275
35	1 3/8	38	1	1	4932464683	4058546226282
38	1 1/2	38	1	1	4932464684	4058546226299
40	1 9/16	38	1	1	4932464685	4058546226305
43	1 11/16	38	1	1	4932464686	4058546226312
44	1 3/4	38	1	1	4932464687	4058546226329
48	1 7/8	38	1	1	4932464688	4058546226336
51	2	38	1	1	4932464689	4058546226343
54	2 1/8	38	1	1	4932464690	4058546226350
56	4/6	38	1	1	4932464691	4058546226367
57	2 1/4	38	1	1	4932464692	4058546226374
60	2 3/8	38	1	1	4932464693	4058546226381
64	2 1/2	38	1	1	4932464694	4058546226398
65	2 9/16	38	1	1	4932464695	4058546226404
67	2 5/8	38	1	1	4932464696	4058546226411
68	2 11/16	38	1	1	4932464697	4058546226428
70	2 3/4	38	1	1	4932464698	4058546226435
73	2 7/8	38	1	1	4932464699	4058546226442
76	3	38	1	1	4932464700	4058546226459
79	3 1/8	38	1	1	4932464701	4058546226466
83	3 1/4	38	1	1	4932464702	4058546226473
89	3 1/2	38	1	1	4932464703	4058546226480
92	3 5/8	38	1	1	4932464704	4058546226497
98	3 7/8	38	1	1	4932464705	4058546226503
102	4	38	1	1	4932464706	4058546226510
105	4 1/8	38	1	1	4932464707	4058546226527
114	4 1/2	38	1	1	4932464708	4058546226534
121	4 3/4	38	1	1	4932464709	4058546226541
127	5	38	1	1	4932464710	4058546226558
152	6	38	1	1	4932464711	4058546226565



Bimetalové kruhové píly Contractor - sady

Optimalizovaná premenná geometria zubov 4/6 zaručuje rýchlejšie vrtanie a univerzálne použitie.

Bimetalové zuby zaručujú maximálnu životnosť a lepšiu odolnosť proti opotrebovaniu.

Pre univerzálne použitie: oceľ, nežeľzné kovy, drevo, sadrokartónové dosky, plasty.

Charakteristika produktu	Množstvo v balíku	Objednávacie množstvo	Obj.č.	EAN kód
Bimetalové kruhové píly Contractor - sady 10 ks ① 6 x kruhová píla: Ø 25, 32, 40, 54, 68, 76 mm. Hriadeľ pre Ø 14 - 30 mm. Hriadeľ pre Ø 32 - 152 mm. 2 x vodiaci vrták. 1 x šesťhranný kľúč	10	1	4932464719	4058546226640
Bimetalové kruhové píly Contractor - sady 14 ks ② 10 x kruhová píla: Ø 19, 22, 25, 29, 32, 35, 38, 44, 51, 57 mm. Hriadeľ pre Ø 14-30 mm. Hriadeľ pre Ø 32-152 mm. 2 x vodiaci vrták. 1 x šesťhranný kľúč	14	1	4932464720	4058546226657



Systemové príslušenstvo - Kruhové píly

Charakteristika produktu	Hodí sa do priemeru píly	Upínanie	Upínanie korunky	Množstvo v balíku	Objednávacie množstvo	Obj.č.	EAN kód
① Unášač	Ø 14-30 mm	9,5 mm Hex	1/2" x 20	1	1	4932479465	4058546372590
② Unášač	Ø 32-210 mm	9,5 mm Hex	5/8" x 18	1	1	4932479466	4058546372606
③ Unášač	Ø 32-210 mm	11 mm Hex	5/8" x 18	1	1	4932479467	4058546372613
④ SDS-Plus unášač	Ø 14-30 mm	SDS-Plus	1/2" x 20	1	1	4932471694	4058546295936
⑤ SDS-Plus unášač	Ø 32-210 mm	SDS-Plus	5/8" x 18	1	1	4932471695	4058546295943
⑥ Predĺženie - 330 mm dlhý	-	9,5 mm Hex	-	1	1	4932479470	4058546372644
Predĺženie - 300 mm	-	7/16" Hex	-	1	1	4932479494	4058546372880
⑦ Vodiaci vrták vhodný pre všetky upínacie stopky. Pre unášač Ø 6 mm and 89 mm dĺžky				1	1	4932479468	4058546372620
⑦ Vodiaci vrták vhodný pre všetky upínacie stopky s Ø 6 mm a s dĺžkou 100 mm.				1	1	4932479469	4058546372637
⑧ HSS- kobaťový pilotný vrták Ø 6 mm x 89 mm dĺžka. Sedí na všetky unášače.				1	1	49567100	045242612093
⑨ Imbusový kľúč 1/8" na všetky hriadele				1	1	49960060	045242221455
⑩ Nastavovacia skrutka pre unášače				1	1	06832712	4002395874354



Nastaviteľná kruhová píla

Na rezanie otvorov s väčším priemerom pre klimatizačné potrubia, ventilátory, zabudované svietidlá a stropné reproduktory.

Kryt na zber prachu pre 100% bezprašnú prácu pri vrtaní nad hlavou.

Priemer možno nastaviť od 51 mm do 178 mm po 6,4 mm dielcoch.

Laserové označenie prednastavených mierok na 51 - 178 mm.

Vhodné na použitie na sadrokartónové priečky (max. 25 mm) a stropné dosky. Nie je vhodné pre drevené dosky OSB.

Charakteristika produktu	Množstvo v balíku	Objednávacie množstvo	Obj.č.	EAN kód
Nastaviteľná kruhová píla				
① Pilotný vrták, 2 nože, QL predĺženie a kryt na zber prachu	5	1	49560260	045242350261
② QL upínacia stopka so 1/4" Hex 75 mm	1	1	4932479553	4058546373474
Sada náhradných nožov a pilotného vrtáku (4ks)				
③ 1 x pilotný vrták, 2 x nože a imbusový kľúč	4	1	49560290	045242346370



Hole Dozer™ bimetalové kobaltové kruhové pílky: Odporúčaná rezná rýchlosť ot/min⁻¹

Ø mm	Ø palec	Kov	Šedá Litina	Nerezová ocel	Neželezné kovy	Hliník	Dřevo	MDF
14	9/16	580	400	300	790	900	1500	750
16	5/8	550	365	275	730	825	1500	750
17	11/16	500	330	250	665	750	1500	750
19	3/4	460	300	230	600	690	1500	750
20	25/32	425	280	210	560	635	1500	750
21	13/16	425	280	210	560	635	1500	750
22	7/8	390	260	195	520	585	1500	750
23	29/32	370	250	185	500	550	1500	750
25	1	350	235	175	470	525	1500	750
27	1 1/16	325	215	160	435	480	1400	700
29	1 1/8	300	200	150	400	450	1400	700
30	1 3/16	285	190	145	380	425	1400	700
32	1 1/4	275	180	140	380	410	1400	700
33	1 5/16	260	175	135	345	390	1400	700
35	1 3/8	250	165	125	330	375	1400	700
37	1 7/16	240	160	120	315	360	1400	700
38	1 1/2	230	150	115	300	345	1400	700
40	1 9/16	220	145	110	290	330	1200	600
41	1 5/8	210	140	105	280	315	1200	600
43	1 11/16	205	135	100	270	305	1200	600
44	1 3/4	195	130	95	260	295	1200	600
46	1 13/16	190	125	95	250	285	1200	600
48	1 7/8	180	120	90	240	270	1200	600
50	1 31/32	175	120	85	230	260	1200	600
51	2	170	115	85	230	255	1200	600
52	2 1/16	165	110	80	220	245	1200	600
57	2 1/4	150	100	75	200	225	1000	500
58	2 9/32	145	100	75	195	225	1000	500
59	2 5/16	145	100	75	195	225	1000	500
60	2 3/8	140	95	70	190	220	1000	500
63	2 31/64	135	90	65	180	205	900	450
64	2 1/2	135	90	65	180	205	900	450
65	2 9/16	130	85	65	175	200	800	400
68	2 11/16	125	80	60	160	185	800	400
73	2 7/8	120	80	60	160	180	800	400
76	3	115	75	55	150	170	700	350
79	3 1/8	110	70	55	140	165	700	350
83	3 1/4	105	50	40	140	155	700	350
86	3 3/8	100	45	30	130	150	500	250
89	3 1/2	95	45	30	130	145	500	250
92	3 5/8	95	60	45	120	140	500	250
95	3 3/4	90	60	45	120	135	500	250
98	3 7/8	90	60	45	120	135	500	250
102	4	85	55	40	110	130	400	200
105	4 1/8	80	55	40	110	120	400	200
111	4 3/8	80	50	40	100	120	300	150
114	4 1/2	75	50	35	100	105	300	150
121	4 3/4	75	50	35	95	95	300	150
127	5	65	45	30	90	90	200	100
133	5 1/4	60	40	25	85	85	200	100
140	5 1/2	60	40	25	85	85	200	100
146	5 3/4	55	35	25	75	75	200	100
152	6	55	35	25	75	75	200	100
160	6 5/16	50	30	25	60	60	150	75
168	6 3/8	50	30	25	55	55	150	75
177	6 31/32	45	25	25	55	55	150	75
200	7 7/8	40	25	25	50	50	100	50
210	8 9/32	40	20	25	50	50	100	50



Rezný olej Suchý rez Rezný olej Rezný olej Terpentýn Suchý rez Suchý rez



Rýchlosť zabíja!

Rýchlosť vyššia ako odporúčaná skracuje životnosť píly a znižuje efektivitu práce



Prítlak:

Pre každý materiál je potrebné zvoliť správny prítlak, a to z dôvodu správneho odvádzania tepla. Ak sa náradie prehrieva, je potrebné znížiť tlak. Pri nízkom tlaku sa hroty zubov predčasne otupia a pri príliš vysokom tlaku sa môžu úplne zničiť.



Chladienie a mazanie:

Rezný olej má pri rezaní kovov dve funkcie. Chladí nástroj aj obrobok. Znížením teploty sa predlžuje životnosť nástroja. Vyplavuje piliny z miesta rezu. Znižuje abrazívne účinky na nástroj. Používaním rezného oleja sa predlžuje životnosť kruhovej píly o 500%.

Karbidové kruhové píly z nehrdzavejúcej ocele T.C.T.

Technológia karbidových zubov zaisťuje najlepší výkon, rýchlosť a 10x dlhšiu životnosť ako štandardné bimetalové kruhové píly. Zuby je možné opätovne naostriť.

Extra hlboká 25 mm rezná hĺbka vrtania v listových materiáloch a potrubíach.

Jednodielna konštrukcia kruhovej píly znižuje chvenie a vibrácie pre presné vrtanie.

Bezpečnostné zastavenie zabraňuje nechcenému prevrtaniu pre najvyššiu bezpečnosť.

Pružina umožňuje jednoduché odstránenie vyvrtaného materiálu z píly.

Stopka úchytu s tromi bezpečnostnými plochami zabraňuje kruhovej píle prešmykovať v skľučovadle a zaisťuje tak maximálnu presnosť točivého momentu. Priemery 16-76 mm s 10 mm a viac ako 80 mm s 13 mm bezpečnostnými plochami trojhranné stopky uchytania.

Vymeniteľné pilotné vrtáky a pružiny.

Použitím chladiaceho gélu predĺžite životnosť kruhovej píly. Pre rezanie do kovu použite olej na rezanie, na hliník terpentýn, na plast vodu a liatinu režeť nasucho.

Vhodné na vrtanie ocele (<1200 N/mm²) do 4 mm, nerezovej ocele do 2 mm, hliníku, zinku, liatiny, mede, laminátu a PVC.

Ø (mm)	Max. hĺbka rezania (mm)	Množstvo v balíku	Objednávacie množstvo	Obj.č.	EAN kód
16	25	1	1	4932479033	4058546363239
18	25	1	1	4932479034	4058546368289
19	25	1	1	4932479035	4058546368296
20	25	1	1	4932479036	4058546368302
22	25	1	1	4932479037	4058546368319
24	25	1	1	4932479038	4058546368326
25	25	1	1	4932479039	4058546368333
29	25	1	1	4932479040	4058546368340
30	25	1	1	4932479041	4058546368357
32	25	1	1	4932479042	4058546368364
35	25	1	1	4932479043	4058546368371
38	25	1	1	4932479044	4058546368388
40	25	1	1	4932479045	4058546368395
44	25	1	1	4932479046	4058546368401
45	25	1	1	4932479047	4058546368418
50	25	1	1	4932479048	4058546368425
51	25	1	1	4932479049	4058546368432
54	25	1	1	4932479050	4058546368449
60	25	1	1	4932479051	4058546368456
64	25	1	1	4932479052	4058546368463
70	25	1	1	4932479053	4058546368470
76	25	1	1	4932479054	4058546368487
80	25	1	1	4932479055	4058546368494
85	25	1	1	4932479056	4058546368500
102	25	1	1	4932479057	4058546368517
Sada kruhových pílok TCT (4 ks)		4	1	4932479058	4058546368524
4 x kruhové píly TCT: Ø16, 20, 25, 32 mm. 1/8" imbusový kľúč					
Pilotný vrták (Ø6 x 76mm) vrátane pružiny pre kruhové píly T.C.T		1	1	4932479059	4058546368531
Pilotný vrták s pružinou pre kruhové píly TCT		3	1	4932479060	4058546368548
Závitová skrutka M6 pre kruhovú pílu TCT		3	1	4932479061	4058546368555

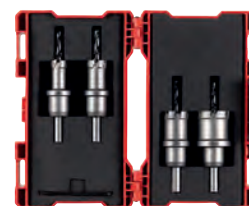

Holesaw Ø mm	Speed - RPM	
	Steel < 800N/mm ²	Stainless Steel / Steel < 1200N/mm ²
16	995	696
20	796	557
25	637	446
30	531	371
35	455	318
40	398	279
45	354	248
50	318	223
55	289	203
60	265	186
65	245	171
70	227	159
75	212	149
80	199	139
85	187	131
90	177	124
95	168	117
100	159	111

Kruhové pílyky BIG HAWG™ Multi Material

Univerzálne kruhové pílyky BIG Hawg sú ideálne pre elektrikárov, tesárov, montáže kuchýň, vzduchotechniky a inštalatérov.

Sú určené pre použitie so širokou škálou materiálov:

Tehly * - vhodné pre prácu s plnými tehliami aj s tehliami s dutinami.

Pórobetónové bloky*, ľahčené betónové bloky a škvárobetonové tvárnice.

Ľahké stavebné pieskovcové bloky až do tvrdosti 30 N / mm².

Mäkké dreva, drevotriesky, preglejky, drevovláknité dosky (MDF).

Plasty a plastom pokryté dosky (Contiboard).

* Nie sú vhodné pre použitie v tvrdých materiáloch, ako betón, žula, stredne tvrdé až tvrdé pieskovcové bloky, prírodný kameň a tvrdé tehly z tvrdosťou presahujúcou 30 N / mm².



Ø (mm)	Max. hĺbka rezania (mm)	Počet zubov	Množstvo v balíku	Objednávacie množstvo	Obj.č.	EAN kód
25	60	2	1	1	4932464921	4058546228668
30	60	2	1	1	4932464922	4058546228675
35	60	2	1	1	4932464923	4058546228682
44	60	2	1	1	4932464924	4058546228699
51	60	3	1	1	4932464925	4058546228705
54	60	3	1	1	4932464926	4058546228712
57	60	3	1	1	4932464927	4058546228729
65	60	3	1	1	4932464928	4058546228736
68	60	3	1	1	4932464929	4058546228743
70	60	3	1	1	4932464930	4058546228750
76	60	3	1	1	4932464931	4058546228767
82	60	3	1	1	4932464932	4058546228774
92	60	3	1	1	4932464933	4058546228781
102	60	3	1	1	4932464934	4058546228798
108	60	3	1	1	4932464935	4058546228804
117	60	3	1	1	4932464936	4058546228811
133	60	3	1	1	4932464937	4058546228828
159	60	3	1	1	4932464938	4058546228835



BIG HAWG™ sada univerzálnych kruhových pílok

Charakteristika produktu	Množstvo v balíku	Objednávacie množstvo	Obj.č.	EAN kód
<p>Sada kruhových pílok BIG HAWG™ Multimateriál (10 ks)</p> <p>Kruhové pílyky BIG Hawg Multi Material: 35, 44, 51, 57, 68, 76 mm. 1 x hriadeľ s pilotným vrtákom. 2 x pilotný vrták. 1 x diamantový pilník. 1 x šesťhranný kľúč</p>	10	1	4932464939	4058546228842



BIG HAWG™ univerzálne príslušenstvo

Charakteristika produktu	Množstvo v balíku	Objednávacie množstvo	Obj.č.	EAN kód
① Univerzálny pilotný vrták BIG HAWG™	1	1	4932464940	4058546228859
② Univerzálny upínací hriadeľ s pilotným vrtákom BIG HAWG™	1	1	4932464941	4058546228866
③ Centrovací plochý vodiaci vrták 3/8" - len na drevo	1	1	48271401	045242121397



HCS kruhové píly

Optimalizovaná geometria zubov 5 TPI pre čisté rezy do mäkkého materiálu.
Pre použitie na plast a sadrokartónové dosky.

Ø (mm)	Max. hĺbka rezania (mm)	Množstvo v balíku	Objednávacie množstvo	Obj.č.	EAN kód
121	96	1	1	4932472076	4058546324728
127	96	1	1	4932472077	4058546324735
133	96	1	1	4932472078	4058546324742
138	96	1	1	4932472079	4058546324759
150	96	1	1	4932472080	4058546324766
168	96	1	1	4932472081	4058546324773
172	96	1	1	4932472082	4058546324780
177	96	1	1	4932472083	4058546324797
186	96	1	1	4932472084	4058546324803
210	96	1	1	4932472085	4058546324810
212	96	1	1	4932472086	4058546324827
226	96	1	1	4932472087	4058546324834



Systémové príslušenstvo pre HCS kruhové píly

Systémové príslušenstvo pre použitie s HCS kruhovými pílkami

1. Hriadeľ s pilotným vrtákom
2. Pilotný vrták

Charakteristika produktu	Množstvo v balíku	Objednávacie množstvo	Obj.č.	EAN kód
① HCS hriadeľ s pilotným vrtákom	1	1	4932472088	4058546324841
② HCS pilotný vrták Ø 6 a dĺžka 150 mm	1	1	4932472089	4058546324858



KRUHOVÉ PÍLKY



Navrhnuté pre použitie s akumulátorovými ťahovákmi



- ① Tenká drážka
– 8 TPI = pre vrtanie do tenkého plechu
– s tenkým prevedením drážky 0,6 mm
= menšie trenie
→ až o 40% rýchlejšie
- ② Plytká korunka optimalizovaná pre vrtanie tenkého kovu
- ③ 8% kobaltu – väčšia trvanlivosť a dlhšia životnosť
- ④ Vysúvacia pružina automaticky vysunie vyrezanú časť
- ⑤ Dorazový lem zabraňuje prevrtaniu
- ⑥ 1/4" šesťhranný nadstavec = pre priame upevnenie do ťahováku

Použitelnosť

Max. 2 mm oceľ, hliník a nehrdzavejúca oceľ (max. 1,5 mm)

SHOCKWAVE™ IMPACT DUTY kruhové pílk

	Ø (mm)	Množstvo v baliku	Objednávacie množstvo	Obj.č.	EAN kód
	19	1	1	49569805	045242321094
	22	1	1	49569810	045242321100
	25	1	1	49569815	045242321117
①	29	1	1	49569820	045242321124
	32	1	1	49569825	045242321131
	35	1	1	49569830	045242321148
	38	1	1	49569835	045242321155
②	3 ks Shockwave sada.				
	Ø 22 / 29 / 35 mm.		3	49224800	045242321162
		Vystreľovacia pružina a závrtná skrutka.	1	4932430466	4002395381272
		Vodiaci vrták s upínacím trňom	1	4932430477	4002395381388



MOŽNOSTI POUŽITIA

KERAMICKÉ DLAŽDICE

- Všetky druhy, tvrdé aj mäkké:
Porcelán/gres/žula/lomový kameň/
Terrazzo/umelý kameň/terakota/
Aglomerát/glazované

ZLIATINA

SKLOLAMINÁT/GRP

- (Plast plnený sklom)/perspex

POUŽÍVANIE:

1. Naskrutkujte adaptér brúsky M14 na kruhovú pílu a pevne dotiahnite kľúčom. Potom nasadíte na uhlovú brúsku aretáciu vretena a nasadíte adaptér priamo na vreteno; pevne utiahnete kľúčom.
2. Ak dlaždice nie sú pripevnené k stene alebo podlahe, uistite sa, že sú pevne zaistené svorkou.
3. Zapnite náradie na plnú rýchlosť. Pomaly sa približujte k dlaždici vrtákom pod uhlom 20-30° a miernym tlakom, aby ste sa vyhli šmýkaniu na dlaždici. Keď sa vrták začne zarezávať do dlaždice a vytvorí drážku, postupne zdvihnite vrták tak, aby bol vodorovne (90°) s dlaždicou.
4. Na dosiahnutie maximálnej životnosti náradia aplikujte mierny tlak a oscilujúci kruhový pohyb.
5. Aby ste optimalizovali životnosť a rýchlosť rezu pri rezaní materiálu hrubšieho ako 10 mm, zdvihnite vrták/kruhovú pílu z otvoru každých 5 sekúnd a pred pokračovaním v rezaní ho nechajte rotovať na vzduchu, aby sa ochladil.

DIAMANTOVÉ VRTÁKY NA DLAŽDICE M14



Diamantové vrtáky a kruhové píly sú určené na rezanie otvorov do extrémne tvrdých materiálov, ako sú porcelánové/gresové/kamenné dlaždice, liatina alebo sklolaminát. Tieto vrtáky a kruhové píly zaručujú vynikajúcu životnosť a rýchle rezanie aj tých najtvrdších materiálov. Možno ich používať ako s uhlovými brúskami s potrebným adaptérom, tak s vrtáčkami.

Minimálne chladenie vodou: Na chladenie vrtákov a kruhových pílok počas rezania nie je potrebný nepretržitý prúd vody. Pre optimálny výkon ich jednoducho ponorte do vody pred začatím rezu a každých 5 sekúnd počas rezania.

Čisté otvory: Vyvrtávajú čisté a presné otvory bez poškriabania obvodu.

Vynikajúca životnosť a odolnosť vďaka vysoko kvalitnému diamantovému spojivu a robustnému zliatinovému telu, ktoré odoláva ohýbaniu pri namáhaní.

Jednoduché odstránenie odpadu vďaka viacerým prístupovým otvorom.

M14 Diamantové vrtáky pre suché vŕtanie

Ø (mm)	Uchytenie	Množstvo v baliku	Objednávacie množstvo	Obj.č.	EAN kód
5	M14	1	1	4932471758	4058546296575
6	M14	1	1	4932471759	4058546296582
8	M14	1	1	4932471760	4058546296599
10	M14	1	1	4932471761	4058546296605
12	M14	1	1	4932471762	4058546296612
14	M14	1	1	4932471763	4058546296629
16	M14	1	1	4932471764	4058546296636
18	M14	1	1	4932478276	4058546344535
20	M14	1	1	4932478277	4058546344542
25	M14	1	1	4932478278	4058546344559
32	M14	1	1	4932478279	4058546344566
35	M14	1	1	4932478280	4058546344573
40	M14	1	1	4932478281	4058546344580
44	M14	1	1	4932478282	4058546344597
51	M14	1	1	4932478283	4058546344603
55	M14	1	1	4932478284	4058546344610
68	M14	1	1	4932478285	4058546344627
75	M14	1	1	4932478286	4058546344634
102	M14	1	1	4932478287	4058546344641
DIAMOND MAX™ diamantové vrtáky					
①	sada 4 ks	4	1	4932471863	4058546297626
Ø 6, 8, 10, 14 mm					

Charakteristika produktu	Upínanie náradia	Upínanie	Množstvo v baliku	Objednávacie množstvo	Obj.č.	EAN kód
Adaptér pre M14F diamantové vrtáky do leštičky MILWAUKEE®	M9 x 0.75	M14	1	1	4932472090	4058546324865
Adaptér pre montáž diamantových vrtákov M14 na brúsku MILWAUKEE®	M16 x 1.0	M14	1	1	4932472265	4058546339111

DIAMOND MAX
TM



M14 Diamantové vrtáky pre suché vŕtanie

Diamantové vrtáky M14 a kruhové píly boli vyvinuté špeciálne pre prácu s extrémne tvrdými materiálmi, ako sú porcelánové / gresové / lomové dlaždice, sklolaminát, kde je stále ťažšie pracovať s konvenčnými vrtákmi. Tieto vrtáky a kruhové píly zaručujú vynikajúci výkon a dlhú životnosť aj v tých náročnejších materiáloch. Závit M14 je vhodný na priamu montáž na uhlovú brúsku alebo s príslušnými adaptérmi pre montáž leštičky a lisovacej brúsky.

Suché použitie. Bez potreby chladenia.

Čisté otvory: Čisté a precízne vyvŕtané otvory bez akýchkoľvek škrabancov v okolí.

Vynikajúca životnosť a odolnosť vďaka vysoko kvalitnému diamantovému spojivu a húževnatému zliatinovému telu, ktoré odoláva ohýbaniu pri namáhaní.

Jednoduché odstránenie materiálu vďaka viacerým otvorom.

Charakteristika produktu	Ø (mm)	Pracovná dĺžka (mm)	Množstvo v baliku	Objednávacie množstvo	Obj.č.	EAN kód
Diamantový frézovací vrták M14	20	35	1	1	4932479078	4058546368722



Diamantový brúsny kotúč M14

Optimálne pre všetky typy opráv v stiesnených priestoroch.

Na odstraňovanie a vyrovnávanie lepidla pri výmene rozbitých obkladačiek.

Na brúsenie rôznych materiálov napr. žula, kameň, porcelánové dlaždice, keramické dlaždice, betón, poter a odstraňovanie lepidiel.

Závit M14: Na priame pripevnenie na uhlovú brúsku.

Životnosť: Aby sme zaistili dlhú životnosť, používame vysoko kvalitný diamant na rýchle brúsenie a vynikajúcu spojivovú maticu, ktorá poskytuje najlepšiu odolnosť.

Charakteristika produktu	Ø (mm)	Výška brúsneho kotúča [mm]	Výška segmentu (mm)	Množstvo v baliku	Objednávacie množstvo	Obj.č.	EAN kód
Diamantový brúsny kotúč M14	50	27	2	1	1	4932479079	4058546368739





SPÔSOB POUŽÍVANIA NA UHLOVEJ BRÚSKE:

1. Naskrutkujte adaptér brúsky M14 na kruhovú pítku a pevne dotiahnite kľúčom. Potom nasadte na uhlovú brúsku aretáciu vretena a nasadte adaptér priamo na vreteno; pevne utiahnite kľúčom.
2. Ak dlaždice nie sú pripevnené k stene alebo podlahe, uistite sa, že sú pevne zaistené svorkou.
3. Ponorte reznú hranu kruhovej pítky do vody.
4. Zapnite uhlovú brúsku na plnú rýchlosť. Pomaly sa približujte k dlaždici kruhovou pítkou pod uhlom 20-30° a miernym tlakom, aby ste sa vyhli šmýkaniu na dlaždici. Keď sa píłka začne zarezávať do dlaždice a vytvorí drážku, postupne zdvihnite pítku tak, aby bola vodorovne s dlaždicou.
5. Každých 5 sekúnd ponorte reznú hranu kruhovej pítky do vody.
6. Na dosiahnutie maximálnej životnosti náradia aplikujte mierny tlak a oscilujúci kruhový pohyb.

MOŽNOSTI POUŽITIA

KERAMICKÉ DLAŽDICE

- Všetky druhy, tvrdé aj mäkké:
Porcelán/gres/žula/lomový kameň/
Terrazzo/umelý kameň/terakota/
Aglomerát/glazované

ZLIATINA

SKLOLAMINÁT/GRP

- (Plast plnený sklom)/perspex

1/4" VRTÁKY PRE SUCHÉ/MOKRÉ VŔTANIE DIAMOND MAX[™]



Diamantové vrtáky a kruhové pítky sú určené na rezanie otvorov do extrémne tvrdých materiálov, ako sú porcelánové/gresové/kamenné dlaždice, liatina alebo sklolaminát. Tieto vrtáky a kruhové pítky zaručujú vynikajúcu životnosť a rýchle rezanie aj tých najtvrdších materiálov. Možno ich používať ako s uhlovými brúskami s potrebným adaptérom, tak s vrtačkami.

Minimálne chladenie vodou: Na chladenie vrtákov a kruhovej pítky počas rezania nie je potrebný nepretržitý prúd vody. Pre

optimálny výkon ich jednoducho ponorte do vody pred začatím rezu a každých 5 sekúnd počas rezania.

Čisté otvory: Vyvrtávajú čisté a presné otvory bez poškrabaniu obvodu.

Vynikajúca životnosť a odolnosť vďaka vysoko kvalitnému diamantovému spojivu a robustnému zliatinovému telu, ktoré odoláva ohýbaniu pri namáhaní.

Jednoduché odstránenie odpadu vďaka viacerým prístupovým otvorom.

DIAMOND PLUS™ 1/4" vrtáky pre mokré / suché vrtanie

Ø (mm)	Uchytenie	Množstvo v balíku	Objednávacie množstvo	Obj.č.	EAN kód
① 5	1/4" Hex	1	1	49560503	045242223732
6	1/4" Hex	1	1	49560505	045242223749
8	1/4" Hex	1	1	49560507	045242223756
10	1/4" Hex	1	1	49560509	045242223763
12	1/4" Hex	1	1	49560511	045242223770
15	1/4" Hex	1	1	49560513	045242223787
20	1/4" Hex	1	1	49560515	045242223794
25	1/4" Hex	1	1	49560517	045242223800

Sada vrtákov pre suché / mokré vrtanie DIAMOND PLUS™ (3 ks)

3 1 4932471771 4058546296704

Ø 6, 8, 10 mm

Ø (mm)	Uchytenie	Množstvo v balíku	Objednávacie množstvo	Obj.č.	EAN kód
22	1/2" x 20	1	1	49565605	045242308439
29	1/2" x 20	1	1	49565615	045242308446
32	5/8" x 18	1	1	49565620	045242308453
35	5/8" x 18	1	1	49565625	045242308460
② 38	5/8" x 18	1	1	49565630	045242308477
44	5/8" x 18	1	1	49565640	045242308491
51	5/8" x 18	1	1	49565645	045242308507
64	5/8" x 18	1	1	49565660	045242308521
68	5/8" x 18	1	1	49565664	045242337835



Charakteristika produktu	Hodí sa do priemeru píly	Upínanie	Upínanie korunky	Množstvo v balíku	Objednávacie množstvo	Obj.č.	EAN kód
Unášač	Ø 14-30 mm	9.5 mm Hex	1/2" x 20	1	1	49567010	045242200177
Unášač	Ø 32-210 mm	9.5 mm Hex	5/8" x 18	1	1	49567250	045242225798
Adaptér pre brúsky.	Ø 22-29mm	M14	1/2" x 20	1	1	4932430464	4002395381258
Adaptér na brúsky	Ø 32-68mm	M14	5/8" x 18	1	1	4932430465	4002395381265

Profesionálny systém chladenia vodou

Konštantný prívod vody výrazne zvyšuje životnosť vrtáka.

Systém dodávky vody s regulátorom vody na riadenie prietoku vody.

Navádzanie vrtáka zaisťuje bezpečné vrtanie do materiálu bez kĺzania a poškodenia povrchu.

Jednoduché upevnenie a odobratie z povrchov vďaka vákuovému upevňovaniu.



Charakteristika produktu	Množstvo v balíku	Objednávacie množstvo	Obj.č.	EAN kód
Vedenie vrtákov pre diam. Kruhové píly.	1	1	4932352332	4002395369911

Mokrú diamantovú vrtanie

- ① Štandardné upnutie 1/2" G
- ② Štandardné upnutie 1 1/4" UNC
- ③ Laserom privarené segmenty zaručujú výborný výkon
- ③ Výška segmentu je 10 mm pre vynikajúcu životnosť



THIN KERF Diamantové korunky na mokré vrtanie

Diamantové segmenty sú navrhnuté špeciálne pre akumulátorové stroje MX FUEL.

Optimalizované pre sieťové diamantové vrtáčky do 2200 W.

Výška laserom zváraného segmentu 10 mm pre vynikajúcu životnosť.

Štandardné upnutie 1/2" G do 40 mm, štandardné upnutie 1, 1 1/4" UNC od 51 mm do 150 mm.

Ø (mm)	Charakteristika produktu	DD3 152	MXF DCD 150	Uchytenie korunky	Pracovná dĺžka (mm) B	Celková dĺžka (mm) A	Množství v balíku	Objednávacie množstvo	Obj. č.	EAN kód
12	WCHP-TK 12 mm	✓	✓	1/2" G	200	270	1	1	4932472167	4058546325633
14	WCHP-TK 14 mm	✓	✓	1/2" G	300	370	1	1	4932472168	4058546325640
16	WCHP-TK 16 mm	✓	✓	1/2" G	300	370	1	1	4932472169	4058546325657
18	WCHP-TK 18 mm	✓	✓	1/2" G	300	370	1	1	4932472170	4058546325664
20	WCHP-TK 20 mm	✓	✓	1/2" G	300	370	1	1	4932472171	4058546325671
22	WCHP-TK 22 mm	✓	✓	1/2" G	300	370	1	1	4932472172	4058546325688
24	WCHP-TK 24 mm	✓	✓	1/2" G	300	370	1	1	4932472173	4058546325695
25	WCHP-TK 25 mm	✓	✓	1/2" G	300	370	1	1	4932472174	4058546325701
28	WCHP-TK 28 mm	✓	✓	1/2" G	300	370	1	1	4932472175	4058546325718
30	WCHP-TK 30 mm	✓	✓	1/2" G	300	370	1	1	4932472176	4058546325725
32	WCHP-TK 32 mm	✓	✓	1/2" G	300	370	1	1	4932472177	4058546325732
35	WCHP-TK 35 mm	✓	✓	1/2" G	300	370	1	1	4932472178	4058546325749
40	WCHP-TK 40 mm	✓	✓	1/2" G	300	370	1	1	4932472180	4058546325763
46	WCHP-TK 46 mm	✓	✓	1 1/4" UNC	450	525	1	1	4932478953	4058546362355
51	WCHP-TK 51 mm	✓	✓	1 1/4" UNC	450	525	1	1	4932472184	4058546325800
56	WCHP-TK 56 mm	✓	✓	1 1/4" UNC	450	525	1	1	4932472185	4058546325817
61	WCHP-TK 61 mm	✓	✓	1 1/4" UNC	450	525	1	1	4932472186	4058546325824
66	WCHP-TK 66 mm	✓	✓	1 1/4" UNC	450	525	1	1	4932472187	4058546325831
68	WCHP-TK 68 mm	✓	✓	1 1/4" UNC	450	525	1	1	4932478954	4058546362362
71	WCHP-TK 71 mm	✓	✓	1 1/4" UNC	450	525	1	1	4932472188	4058546325848
76	WCHP-TK 76 mm	✓	✓	1 1/4" UNC	450	525	1	1	4932472189	4058546325855
81	WCHP-TK 81 mm	✓	✓	1 1/4" UNC	450	525	1	1	4932472190	4058546325862
86	WCHP-TK 86 mm	✓	✓	1 1/4" UNC	450	525	1	1	4932472191	4058546325879
91	WCHP-TK 91 mm	✓	✓	1 1/4" UNC	450	525	1	1	4932472192	4058546325886
101	WCHP-TK 101 mm	✓	✓	1 1/4" UNC	450	525	1	1	4932472193	4058546325893
105	WCHP-TK 105 mm	✓	✓	1 1/4" UNC	450	525	1	1	4932472194	4058546325909
111	WCHP-TK 111 mm	✓	✓	1 1/4" UNC	450	525	1	1	4932472195	4058546325916
121	WCHP-TK 121 mm	✓	✓	1 1/4" UNC	450	525	1	1	4932472196	4058546325923
126	WCHP-TK 126 mm	✓	✓	1 1/4" UNC	450	525	1	1	4932478955	4058546362379
130	WCHP-TK 130 mm	✓	✓	1 1/4" UNC	450	525	1	1	4932472197	4058546325930
140	WCHP-TK 140 mm	✓	✓	1 1/4" UNC	450	525	1	1	4932472198	4058546325947
150	WCHP-TK 150 mm	✓	✓	1 1/4" UNC	450	525	1	1	4932472199	4058546325954



Diamantové korunky na mokré vŕtanie

Ø (mm)	Charakteristika produktu	DD3 152	DCM2 250C & DCM2 350C	Uchytenie korunky	Pracovná dĺžka (mm) B	Celková dĺžka (mm) A	Množstvo v balíku	Objednávacie množstvo	Obj.č.	EAN kód
52	WCHP 52	✓		1 ¼" UNC	450	525	1	1	4932399707	4002395363582
62	WCHP 62	✓		1 ¼" UNC	450	525	1	1	4932399708	4002395363599
72	WCHP 72	✓		1 ¼" UNC	450	525	1	1	4932399709	4002395363605
82	WCHP 82	✓		1 ¼" UNC	450	525	1	1	4932399710	4002395363612
92	WCHP 92	✓		1 ¼" UNC	450	525	1	1	4932399711	4002395363629
102	WCHP 102	✓		1 ¼" UNC	450	525	1	1	4932399712	4002395363636
112	WCHP 112	✓		1 ¼" UNC	450	525	1	1	4932399713	4002395363643
122	WCHP 122	✓		1 ¼" UNC	450	525	1	1	4932399714	4002395363650
132	WCHP 132	✓		1 ¼" UNC	450	525	1	1	4932399715	4002395363667
152	WCHP 152	✓		1 ¼" UNC	450	525	1	1	4932399716	4002395363674
162	WCHP 162	✓		1 ¼" UNC	450	525	1	1	4932399717	4002395363681
172	WCHP 172	✓		1 ¼" UNC	450	525	1	1	4932352052	4002395367092
182	WCHP 182	✓		1 ¼" UNC	450	525	1	1	4932399718	4002395363698
202	WCHP 202	✓		1 ¼" UNC	450	525	1	1	4932399719	4002395363704
225	WCHP 225	✓		1 ¼" UNC	450	525	1	1	4932399720	4002395363711
250	WCHP 250	✓		1 ¼" UNC	450	525	1	1	4932399721	4002395363728
300	WCHP 300	✓		1 ¼" UNC	450	525	1	1	4932399722	4002395363735
350	WCHP 350	✓		1 ¼" UNC	450	525	1	1	4932399723	4002395363742

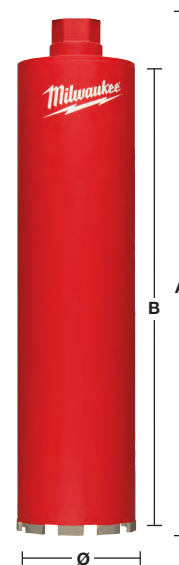

Diamantové korunky na suché vrtanie s odsávaním - DCHXL

Výška segmentu 10 mm zaisťuje dlhú životnosť.
Laserom zvarané segmenty zaisťujú mimoriadnu odolnosť.



Materiál	DCHXL	Materiál	DCHXL
Armovaný betón	◆	Žula	✘
Umelý kameň – tvrdý	✘	Pieskovec – tvrdý	✓
Tehly – veľmi tvrdé	✓	Pieskovec – mäkký/abrazívny	◆
Tehly – stredne tvrdé	◆	Mramor	✘
Tehly – mäkké	◆	Dlažba	✘
Betón	✘		

✓ Veľmi vhodný. Odporúčané pre tento materiál.
✘ Nie je vhodný. Neodporúča sa pre tento materiál.

◆ Obmedzená vhodnosť - odporúčané pre občasné použitie. Veľmi dobré charakteristiky vrtania, ale znížená životnosť.

Charakteristika produktu	Ø (mm)	Uchytenie korunky (mm) B	Pracovná dĺžka (mm) B	Celková dĺžka (mm) A	Množstvo v balíku	Objednávacie množstvo	Obj.č.	EAN kód
DCHXL 38*	38	1 1/4" UNC	420	490	1	1	4932399753	4002395364060
DCHXL 52	52	1 1/4" UNC	420	490	1	1	4932399163	4002395357703
DCHXL 68	68	1 1/4" UNC	420	490	1	1	4932399164	4002395357710
DCHXL 82	82	1 1/4" UNC	420	490	1	1	4932399165	4002395357727
DCHXL 102	102	1 1/4" UNC	420	490	1	1	4932399166	4002395357734
DCHXL 107	107	1 1/4" UNC	420	490	1	1	4932399754	4002395364077
① DCHXL 112	112	1 1/4" UNC	420	490	1	1	4932399167	4002395357741
DCHXL 117	117	1 1/4" UNC	420	490	1	1	4932399755	4002395364084
DCHXL 122	122	1 1/4" UNC	420	490	1	1	4932399168	4002395357758
DCHXL 127	127	1 1/4" UNC	420	490	1	1	4932399169	4002395357765
DCHXL 132	132	1 1/4" UNC	420	490	1	1	4932399170	4002395357772
DCHXL 152	152	1 1/4" UNC	420	490	1	1	4932399171	4002395357789
DCHXL 162	162	1 1/4" UNC	420	490	1	1	4932399172	4002395357796

* Počas predvrtania nevyžaduje centrovanie

Charakteristika produktu	Upínanie náradia	Uchytenie korunky	Množstvo v balíku	Objednávacie množstvo	Obj.č.	EAN kód
② Hlava pre odsávanie prachu FIXTEC Clean Line	M18 x 2.5	1 1/4" UNC	1	1	4932352172	4002395368242
Charakteristika produktu			Množstvo v balíku	Objednávacie množstvo	Obj.č.	EAN kód
③ Vodiaca tyč pre DD2-160. Dodávaná kompletne s upínacou maticou (4931622432). Je potrebný imbusový kľúč (4931616044) a SDS-plus vodiaci vrták (Ø 8 x 160 mm).			1	1	4932399173	4002395357802
④ Vodiaca tyč pre DD3-152. Je potrebný SDS-plus vodiaci vrták (Ø 8 x 110 mm).			1	1	4932352679	4002395373376
⑤ Vodiaca tyč na suché vrtanie pre MXF DCD150.			1	1	4932479580	4058546373740

Ø (mm)	Obj.č.	EAN kód	Ø (mm)	Obj.č.	EAN kód
52	4931393176	4002395358380	117	4931403508	4002395364107
68	4931393177	4002395358397	122	4931393181	4002395780709
82	4931393178	4002395358403	127	4931393182	4002395780716
⑥ 102	4931393179	4002395358410	132	4931393183	4002395358458
107	4931403507	4002395364091	152	4931393184	4002395358465
112	4931393180	4002395358427	162	4931393185	4002395358472

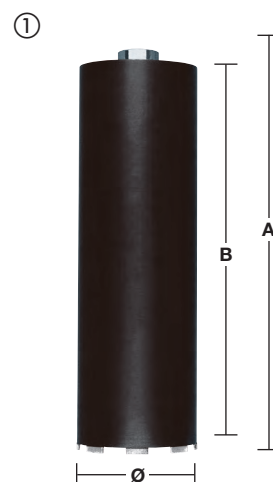

Diamantové korunky na suché vŕtanie s odsávaním prachu - DCHX

Výška segmentu 10 mm zaisťuje dlhú životnosť.

Laserom zvárané segmenty zaisťujú mimoriadnu odolnosť.

Vhodné na inštaláciu elektrických zásuviek a rozbočovacích škatúl.

Používajte len so strojom nastaveným na vŕtanie. Nie je vhodné používať príklep.

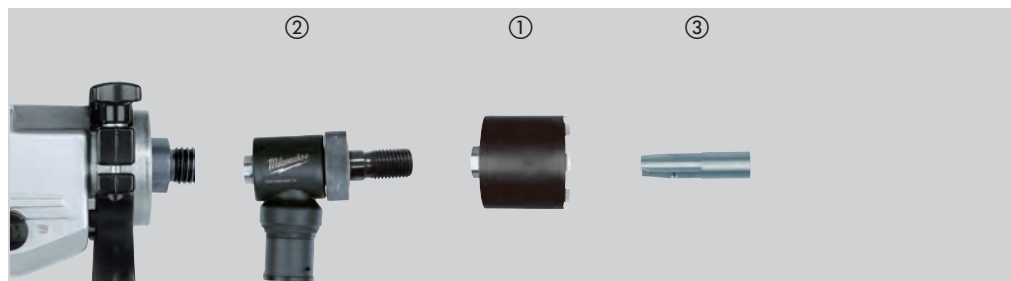

Materiál	DCHX	Materiál	DCHX
Armovaný betón	◆	Žula	✘
Umelý kameň – tvrdý	✘	Pieskovec – tvrdý	✓
Tehly – veľmi tvrdé	✓	Pieskovec – mäkký/abrazívny	◆
Tehly – stredne tvrdé	◆	Mramor	✘
Tehly – mäkké	◆	Dlažba	✘
Betón	✘		

- ✓ Veľmi vhodný. Odporúčané pre tento materiál.
- ✘ Nie je vhodný. Neodporúča sa pre tento materiál.
- ◆ Obmedzená vhodnosť - odporúčané pre občasné použitie.
Veľmi dobré charakteristiky vŕtania, ale znížená životnosť.

Charakteristika produktu	Ø (mm)	Uchytenie korunky	Pracovná dĺžka (mm) B	Celková dĺžka (mm) A	Množstvo v balíku	Objednávacie množstvo	Obj.č.	EAN kód
① DCHX 68	68	1 ¼" UNC	60	130	1	1	4932399217	4002395358311
DCHX 82	82	1 ¼" UNC	60	130	1	1	4932399218	4002395358328

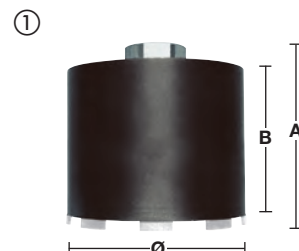

Charakteristika produktu	Upínanie náradia	Uchytenie korunky	Množstvo v balíku	Objednávacie množstvo	Obj.č.	EAN kód
② Hlava pre odsávanie prachu FIXTEC Clean Line	M18 x 2.5	1 ¼" UNC	1	1	4932352172	4002395368242



Charakteristika produktu	Množstvo v balíku	Objednávacie množstvo	Obj.č.	EAN kód
Vodiaca tyč pre DD2-160.				
③ Dodávaná kompletne s upínacou maticou (4931622432). Je potrebný imbusový kľúč (4931616044) a SDS-plus vodiaci vŕták (8 x 110 mm, 4932307070).	1	1	4932399221	4002395358359



Diamantové vŕtacie korunky na suché vŕtanie bez odsávania prachu - DCU / DCH

Výška segmentu 7 mm.

Laserom zvárané segmenty zaisťujú mimoriadnu odolnosť.

Vhodné na inštaláciu elektrických zásuviek a rozbočovacích škatúl.

Používajte len so strojom nastaveným na vŕtanie. Nie je vhodné používať príklep.

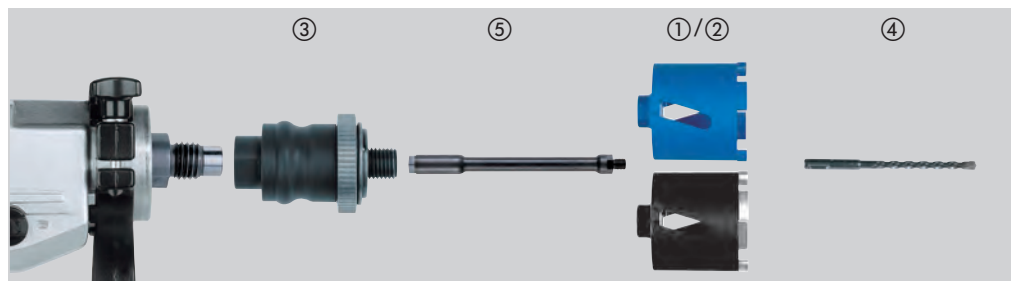

Materiál	DCU	DCH	Materiál	DCU	DCH
Armovaný betón	◆	◆	Žula	✗	✗
Umelý kameň – tvrdý	✗	✗	Pieskovec – tvrdý	◆	✓
Tehly – veľmi tvrdé	◆	✓	Pieskovec – mäkký/abrazívny	✓	◆
Tehly – stredne tvrdé	✓	◆	Mramor	✗	✗
Tehly – mäkké	✓	◆	Dlažba	✗	✗
Betón	✗	✗			

- ✓ Veľmi vhodný. Odporúčané pre tento materiál.
- ✗ Nie je vhodný. Neodporúča sa pre tento materiál.
- ◆ Obmedzená vhodnosť - odporúčané pre občasné použitie. Veľmi dobré charakteristiky vŕtania, ale znížená životnosť.

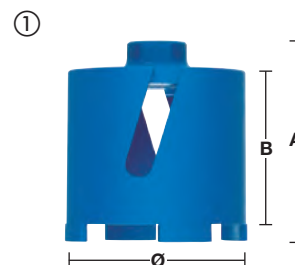

Charakteristika produktu	Ø (mm)	Uchytenie korunky	Pracovná dĺžka (mm) B	Celková dĺžka (mm) A	Množstvo v balíku	Objednávacie množstvo	Obj.č.	EAN kód
① DCU 68	68	M16	60	90	1	1	4932371978	4002395346035
① DCU 82	82	M16	60	90	1	1	4932371979	4002395346042
② DCH 68	68	M16	60	90	1	1	4932399579	4002395362080
② DCH 82	82	M16	60	90	1	1	4932399580	4002395362097

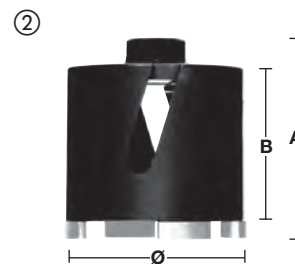

Charakteristika produktu	Upínanie náradia	Uchytenie korunky	Množstvo v balíku	Objednávacie množstvo	Obj.č.	EAN kód
③ FIXTEC Adaptér. Vymieňanie dielov za sekundu. Žiadny extra diel nie je potrebný.	M18 x 2.5	M16	1	1	4932399174	4002395357819
③ Vymieňanie dielov za sekundu. Žiadny extra diel nie je potrebný.	11 mm Hex	M16	1	1	4932399220	4002395358342
④ Je potrebný SDS-plus Vodiaci vŕták (Ø 8 x 160 mm).			1	1	4932307071	4002395308873



Charakteristika produktu	Upínanie adaptéra	Uchytenie korunky	Celková dĺžka (mm) A	Množstvo v balíku	Objednávacie množstvo	Obj.č.	EAN kód
⑤ Predĺženie medzi FIXTEC adaptérom a jadrovými vŕtákmi.	M16	M16	300	1	1	4932369736	4002395346028



Systemové príslušenstvo - Diamantové korunky na mokré vŕtanie

Charakteristika produktu	DD3 152	DCM2 250C & DCM2 350C	MXF DCD150	Množstvo v balíku	Objednávacie množstvo	Obj.č.	EAN kód
<p>Upevňovacia sada. Len pre použitie v betóne! Ø Pre upevnenie kotvy je potrebný vŕták 16 mm.</p> <p>Obsahuje čap so závitom, krídlovú maticu a 5 ks upevňovacích kotiev M12</p>	✓	✓	✓	9	1	4932399731	4002395363827
<p>1 3/8" Klúč na uvoľňovanie korunky.</p>		✓		1	1	49964705	045242222766
<p>Fixtec uvoľňovač. Vhodný pre všetky diamantové motory s rozmerom vretena 1 1/4". Zabraňuje aby sa vŕtacia korunka na vretene stroja zablokovala príliš pevne. Vŕtacie korunky sa dajú uvoľniť a vymeniť s vyvinutím minimálneho úsilia.</p>	✓	✓		1	1	4932352053	4002395367108
<p>1 1/4" vonkajší do 1/2" Závit ktorý umožňuje pripojenie <50 mm jadrových vŕtákov 1/4" s DCM 2-250 a DCM 2-350.</p>	✓	✓		1	1	4932352627	4002395372850
<p>1 1/4" Vnútrotný a Vonkajší závit, dĺžka tyče 300 mm.</p>	✓	✓	✓	1	1	4932399724	4002395363759
<p>1 1/4" Vnútrotný a Vonkajší závit, dĺžka tyče 500 mm.</p>	✓	✓	✓	1	1	4932399725	4002395363766
<p>Teleskopické predĺženie. Predĺženie používané na pripojenie vŕtacej súpravy k zemi namiesto kotevných skrutiek. Maximálna nosnosť 500 kg a nastaviteľná dĺžka od 1.8-2.9 m.</p>	✓	✓	✓	1	1	4932399732	4002395363834
<p>Vákuová pumpa VP6. Na upevnenie diamantovej vŕtacej súpravy na rovných a hladkých povrchoch. Kapacita podtlaku: 850 mbar. Max. vákuový podtlak: 6 m³/h / 100 l / min. Napätie: 220-240 V</p>	✓	✓	✓	1	1	4932352094	4002395367474
<p>Vákuová doska. Vymeniteľné gumené tesnenie 4931428665.</p>	✓			1	1	4932352676	4002395373345
<p>WT 10 kovová nádoba na vodu s objemom 10 litrov, vnútorná a vonkajšia stena je potiahnutá polyesterovou fóliou. Dodáva sa s mosadznou pumpou, max tlak 6 bar. Hadicu 2,5 m s rýchlospojku je možné napojiť priamo na motor MILWAUKEE® diamantovej vŕtačky</p>	✓	✓	✓	1	1	4932399726	4002395363773
<p>Prstenec na zachytávanie vody. Pre použitie s vŕtacou súpravou DR 152 T. Pre použitie s korunkou s priemerom max. Ø 152 mm.</p>				1	1	4932352677	4002395373352
<p>Vymeniteľný gumený prstenec pre DR 152 T.</p>				1	1	4932352678	4002395373369
<p>Prstenec na zachytávanie vody Pre použitie s vŕtacou súpravou DR 250 TV. Pre použitie s vŕtacími korunkami s maxØ 180 mm priemerom</p>			✓	1	1	4932399727	4002395363780
<p>Vymeniteľný gumený prstenec pre DR 250 TV.</p>			✓	1	1	4932399729	4002395363803
<p>Prstenec na zachytávanie vody. Pre použitie s vŕtacou súpravou DR 350 T. Pre použitie s korunkou s priemerom max. Ø 300 mm.</p>				1	1	4932399728	4002395363797
<p>Vymeniteľný gumený prstenec pre DR 350 T.</p>				1	1	4932399730	4002395363810
<p>Dištančná vložka T = 50 mm. Je potrebné ju upevniť medzi stĺp a motor pri korunkách > 250 mm a max. 350 mm. Je súčasťou dodávky stojana DR 350 T.</p>		✓		1	1	4932399736	4002395363872
<p>Rýchlopínacia montážna podložka. Je súčasťou aj štandardnej dodávky oboch stojanov DR 250 TV a DR 350 T.</p>		✓		1	1	4932399733	4002395363841
<p>Krúžok pre zachytenie vody pre vŕtanie za mokra. Na použitie s korunkami o priemere max. 152 mm. Univerzálne použitie s diamantovými jadrovými vŕtáčkami. Vhodné len pre vŕtanie do podlahy a stien.</p>	✓	✓	✓	1	1	4932478073	4058546340063
<p>Vodiaca tyč pre DD3-152. Je potrebný SDS-plus vodiaci vŕták (Ø 8 x 110 mm).</p>	✓	✓	✓	1	1	4932352679	4002395373376



Diamantové vrtacie korunky na suché vrtanie bez odsávania prachu - DCH 150

Výška segmentu 10 mm.

Laserom zvárané segmenty zaisťujú mimoriadnu odolnosť.

Používajte len so strojom nastaveným na vrtanie. Nie je vhodné používať príklep.

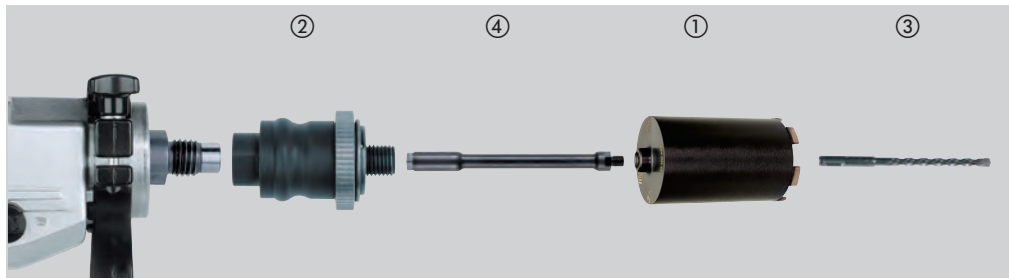

Materiál	DCH	Materiál	DCH
Armovaný betón	◆	Žula	✘
Umelý kameň – tvrdý	✘	Pieskovec – tvrdý	✓
Tehly – veľmi tvrdé	✓	Pieskovec – mäkký/abrazívny	◆
Tehly – stredne tvrdé	✓	Mramor	✘
Tehly – mäkké	◆	Dlažba	✘
Betón	✘		

- ✓ Veľmi vhodný. Odporúčané pre tento materiál.
- ✘ Nie je vhodný. Neodporúča sa pre tento materiál.
- ◆ Obmedzená vhodnosť - odporúčané pre občasné použitie. Veľmi dobré charakteristiky vrtania, ale znížená životnosť.

Charakteristika produktu	Ø (mm)	Uchytenie korunky	Pracovná dĺžka (mm) B	Celková dĺžka (mm) A	Množstvo v balíku	Objednávacie množstvo	Obj.č.	EAN kód
DCH 150-52	52	M16	150	180	1	1	4932352628	4002395372867
DCH 150-62	62	M16	150	180	1	1	4932352629	4002395372874
DCH 150-68	68	M16	150	180	1	1	4932352630	4002395372881
DCH 150-82	82	M16	150	180	1	1	4932352631	4002395372898
DCH 150-102	102	M16	150	180	1	1	4932352632	4002395372904
DCH 150-127	127	M16	150	180	1	1	4932352633	4002395372911

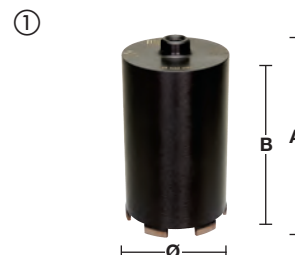

Charakteristika produktu	Upínanie náradia	Uchytenie korunky	Množstvo v balíku	Objednávacie množstvo	Obj.č.	EAN kód
FIXTEC Adaptér. Vymieňanie dielov za sekundu. Žiadny extra diel nie je potrebný.	M18 x 2.5	M16	1	1	4932399174	4002395357819
	11 mm Hex	M16	1	1	4932399220	4002395358342
Je potrebný SDS-plus Vodiaci vrták (Ø 8 x 260 mm).			1	1	4932353821	4002395320141



Charakteristika produktu	Upínanie adaptéra	Uchytenie korunky	Celková dĺžka (mm) A	Množstvo v balíku	Objednávacie množstvo	Obj.č.	EAN kód
Predĺženie medzi FIXTEC adaptérom a jadrovými vrtákmi.	M16	M16	300	1	1	4932369736	4002395346028

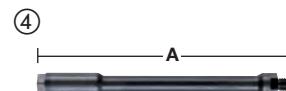

SHOCKWAVE 
 IMPACT DUTY TM

VÝKON POSÚVAJÚCI VPRED

SHOCKWAVE™ SKRUTKOVACIE BITY

UPEVŇOVANIE



**WEAR
GUARD
TIP™**

Oskenujte
QR kód a
pozrite si
video.



**ŠPECIÁLNA
ZLIATINA 76™**



**OPTIMALIZOVANÁ
SHOCK ZONE™**

MILWAUKEE® SHOCKWAVE™ IMPACT DUTY skrutkovacie bity sú vyrobené tak, aby boli najodolnejšími a najvhodnejšími bitmi na trhu. WEAR GUARD TIP™ je tvrdený laserom, aby vytvoril ochranný štít, ktorý chráni špičku počas životnosti bitu.

SHOCK ZONE™ je optimalizovaná pre všetky typy a dĺžky skrutkovacích bitov, absorbuje vysoký krútiaci moment a zabraňuje zlomeniu. Špeciálna CUSTOM ALLOY76™ oceľ a tepelné spracovanie hrotu zaisťujú najlepší výkon medzi bitmi a dlhšiu životnosť ako štandardné bity.

SHOCKWAVE™ skrutkovacie bity poskytujú extrémnu odolnosť aj pre najnáročnejšie aplikácie a pracoviská.





SHOCKWAVE™ IMPACT DUTY skrutkovacie bity

IMPACT

Príslušenstvo navrhnuté špeciálne na používanie so skrutkovačmi Shockwave Impact Duty™ nie je ideálne len na náročné rázové aplikácie, ale tiež poskytuje kompletne riešenie na vŕtanie a skrutkovanie pre všetkých používateľov.

Geometria Shock Zone – Navrhnutá na všestranné účely.

Geometria Shock Zone znižuje tlak na hrote, čím sa znižuje možnosť jeho zlomenia. Vďaka kombinácii torznej zóny Shock Zone so špeciálnym tepelným spracovaním sa absorbujú rázy a bit sa môže ohýnať ako pružina.

Lisovaný hrot bitu umožňuje presné vloženie bitu do hlavy skrutky, čím sa znižuje jeho opotrebovávanie a predlžuje jeho životnosť.

Špeciálne navrhnutá ocel - Ocel MILWAUKEE® so špeciálnym zložením zaisťuje, že bity Shockwave sú odolnejšie voči rázom pri skrutkovaní.



- A) 25 mm 1/4" Hex - DIN 3126 - C 6.3
- B) 50 mm 1/4" Hex - DIN 3126 - E 6.3
- C) 90 mm 1/4" Hex - DIN 3126 - E 6.3
- D) 150 mm 1/4" Hex - DIN 3126 - E 6.3

	Typ	Celková dĺžka (mm)	Dodávaný v	Množstvo v balíku	Objednávacie množstvo	Obj.č.	EAN kód
Philips 	PH 1	25	①	2	1	4932430850	4002395385126
		50	①	1	1	4932471564	4058546294632
		90	①	1	1	4932430851	4002395385133
	PH 2	25	①	2	1	4932430852	4002395385140
		25	②	25	10	4932430853	4002395385157
		50	①	1	1	4932430854	4002395385164
		50	②	10	10	4932430855	4002395385171
		90	①	1	1	4932430856	4002395385188
		150	①	1	1	4932471565	4058546294649
	PH 3	25	①	2	1	4932430857	4002395385195
		50	①	1	1	4932430858	4002395385201
		90	①	1	1	4932430859	4002395385218
Pozidrive 	PZ 1	25	①	2	1	4932430860	4002395385225
		25	②	25	10	4932430861	4002395385232
		50	①	1	1	4932471566	4058546294656
		90	①	1	1	4932430862	4002395385249
	PZ 2	25	①	2	1	4932430863	4002395385256
		25	②	25	10	4932430864	4002395385263
		50	①	1	1	4932430865	4002395385270
		50	②	10	10	4932430866	4002395385287
		90	①	1	1	4932430867	4002395385294
	PZ 3	150	①	1	1	4932471928	4058546298272
		25	①	2	1	4932430868	4002395385300
		25	②	25	10	4932430869	4002395385317
50		①	1	1	4932430870	4002395385324	
		150	①	1	4932471929	4058546298289	

① Blisterový obal



② Plastový zásobník



Minimálne množstvo pre objednávku = 10 kusov (príde v displeji) Objednávky > 10 ks je nutné objednať v násobkoch 10 (tj 10, 20, 30)

③ Displej



SHOCKWAVE IMPACT DUTY™

	Typ	Celková dĺžka (mm)	Dodávaný v	Množstvo v balíku	Objednávacie množstvo	Obj.č.	EAN kód	
	TX 7	25	①	2	1	4932471567	4058546294663	
	TX 8	25	①	2	1	4932471568	4058546294670	
	TX 9	25	①	2	1	4932471569	4058546294687	
	TX 10	25	①	2	1	4932430871	4002395385331	
		50	①	1	1	4932471570	4058546294694	1347 Kč 1347 Kč
	TX 15	25	①	2	1	4932430872	4002395385348	
		25	②	25	10	4932430873	4002395385355	
		50	①	1	1	4932451286	4002395157440	
		90	①	1	1	4932471571	4058546294700	
		150	①	1	1	4932471572	4058546294717	
	TX 20	25	①	2	1	4932430874	4002395385362	
		25	②	25	10	4932430875	4002395385379	
		50	①	1	1	4932430876	4002395385386	
		50	②	10	10	4932430877	4002395385393	
		90	①	1	1	4932430878	4002395385409	
		150	①	1	1	4932471573	4058546294724	
	TX 25	25	①	2	1	4932430879	4002395385416	
		25	②	25	10	4932430880	4002395385423	
		50	①	1	1	4932430881	4002395385430	
		50	②	10	10	4932430882	4002395385447	
90		①	1	1	4932430883	4002395385454		
TX 27	25	①	2	1	4932430884	4002395385461		
TX 30	25	①	2	1	4932430885	4002395385478		
	25	②	25	10	4932430886	4002395385485		
	50	①	1	1	4932430887	4002395385492		
	50	②	10	10	4932471574	4058546294731		
	90	①	1	1	4932471575	4058546294748		
TX 40	25	①	2	1	4932430888	4002395385508		
	25	②	25	10	4932430889	4002395385515		
	50	①	1	1	4932430890	4002395385522		
TX 50	25	①	2	1	4932430891	4002395385539		
	25	②	15	10	4932430892	4002395385546		

① Blisterový obal



② Plastový zásobník



Minimálne množstvo pre objednávku = 10 kusov (príde v displeji) Objednávky > 10 ks je nutné objednať v násobkoch 10 (tj 10, 20, 30)

③ Displej



	Typ	Celková dĺžka (mm)	Dodávaný v	Množstvo v balíku	Objednávacie množstvo	Obj.č.	EAN kód
	TORX® B0	25	①	2	1	4932471577	4058546294762
	TX B07	25	①	2	1	4932471578	4058546294779
	TX B09	25	①	2	1	4932471579	4058546294786
	TX B010	25	①	2	1	4932471580	4058546294793
	TX B015	25	①	2	1	4932471581	4058546294809
	TX B020	25	①	2	1	4932471582	4058546294816
	TX B025	25	①	2	1	4932471583	4058546294823
	TX B030	25	①	2	1	4932471584	4058546294830
	TX B040	25	①	2	1	4932471585	4058546294847
	Hex	Hex 2.5 mm	25	①	2	1	4932430893
Hex 3 mm		25	①	2	1	4932430894	4002395385560
Hex 4 mm		25	①	2	1	4932430895	4002395385577
Hex 5 mm		25	①	2	1	4932430896	4002395385584
Hex 6 mm		25	①	2	1	4932430897	4002395385591
Hex 8 mm		25	①	2	1	4932430898	4002395385607
Hex 10 mm		25	①	2	1	4932430899	4002395385614
Hex 12 mm		25	①	2	1	4932430900	4002395385621
Štrbinové	SL 0.6 x 4.5	25	①	2	1	4932430901	4002395385638
	SL 0.8 x 5.5	25	①	2	1	4932430902	4002395385645
	SL 1.2 x 6.5	25	①	2	1	4932430903	4002395385652

① Blisterový obal



SHOCKWAVE IMPACT DUTY TM

SHOCKWAVE™ Impact Duty™ sady bitov

Charakteristika produktu	Množstvo v baliku	Objednávacie množstvo	Obj.č.	EAN kód
SHOCKWAVE™ IMPACT DUTY Sada 1 na karabinke (10 ks)				
SHOCKWAVE™ IMPACT DUTY skrutkovacie bity: 10 x 50mm dĺžka: 2 x PH2 / 1 x PZ2 / 1 x TX15 / 2 x TX20 / 2 x TX25 / 1 x TX30 / 1 x TX40	10	50	4932480941	4058546412265
SHOCKWAVE™ IMPACT DUTY Sada 2 na karabinke (10 ks)				
SHOCKWAVE™ IMPACT DUTY skrutkovacie bity: 10 x 50mm dĺžka : 4 x PH2 / 4 x PZ2 / 1 x TX20 / 1 x TX25			4932492939	4058546478100
SHOCKWAVE™ Impact Duty™ sada bitov (15 ks)				
Shockwave Impact Duty™ 14 x 25 mm: 1 x PH1 / 2 x PH2, 1 x PZ1 / 2 x PZ2 / 1 x PZ3, 1 x TX10 / 2 x TX15 / 2 x TX20 / 1 x TX25 / 1 x TX30, 1 x Magnetický držiak bitov 60 mm	15	10	4932430904	4002395385669
SHOCKWAVE™ Impact Duty™ sada bitov (32 ks)				
Skrutkovacie bity SHOCKWAVE™ IMPACT DUTY: 27 x 25 mm dĺžka: 1 x PH1 / 2 x PH2 / 1 x PH3, 1 x PZ1 / 2 x PZ2 / 1 x PZ3, 2 x TX10 / 2 x TX15 / 3 x TX20 / 2 x TX25 / 2 x TX30 / 1 x TX40, 1 x TX B07 / 1 x TX B08 / 1 x TX B09	32	12	4932464240	4058546221850
SHOCKWAVE™ IMPACT DUTY sada bitov Torx 32 ks				
SHOCKWAVE™ IMPACT DUTY skrutkovacie bity: 31 x 25 mm dĺžka: 2 x TX10 / 4 x TX15 / 5 x TX20 / 5 x TX25 / 5 x TX30 / 2 x TX40 / 1 x TX50, 1 x TX B07 / 1 x TX B08 / 1 x TX B09 / 1 x TX B10 / 1 x TX B15 / 1 x TX B20 / 1 x TX B25, 1 x SHOCKWAVE™ držiak bitov 1 / 4" Hex upínanie 73 mm dĺžka	32	12	4932471586	4058546294854
SHOCKWAVE™ Impact Duty™ sada bitov (33 ks)				
SHOCKWAVE™ skrutkovacie bity: 24 x 25 mm dĺžka 1 x PH1 / 2 x PH2 / 1 x PH3, 2 x PZ1 / 3 x PZ2 / 2 x PZ3, 2 x TX10 / 2 x TX15 / 3 x TX20 / 2 x TX25 / 2 x TX30 / 1 x TX40 / 1 x TX50, 5 x 50 mm dĺžka 1 x PH2 / 1 x PZ2, 1 x TX15 / 1 x TX20 / 1 x TX25, 3 x "" magnetických nástrčných kľúčov 48 mm dĺžka 1 x Hex 7 mm / 1 x Hex 8 mm / 1 x Hex 10 mm, 1 x magnetický držiak bitov s 60 mm dĺžkou.	33	6	4932492003	4058546413705
SHOCKWAVE™ IMPACT DUTY sada bitov (38 ks)				
SHOCKWAVE™ skrutkovacie bity: 16 x 25 mm dĺžka 1 x PH1 / 2 x PH2, 1 x PZ1 / 3 x PZ2, 2 x TX10 / 1 x TX15 / 2 x TX20 / 3 x TX25 / 2 x TX30 / 1 x TX40, 21 x 50 mm dĺžka 1 x PH1 / 3 x PH2 / 1 x PH3, 1 x PZ1 / 3 x PZ2 / 1 x PZ3, 1 x TX10 / 1 x TX15 / 1 x TX20 / 2 x TX25 / 3 x TX30 / 3 x TX40, 1 x SHOCKWAVE™ magnetický držiak bitov 60 mm	38	6	4932492009	4058546413767
SHOCKWAVE™ Impact Duty™ sada bitov (40 ks)				
SHOCKWAVE™ skrutkovacie bity: 25 x 25 mm dĺžka 1 x PH1 / 2 x PH2, 1 x PZ1 / 3 x PZ2, 2 x TX10 / 2 x TX15 / 3 x TX20 / 2 x TX25 / 2 x TX30 / 1 x TX40 / 1 x TX50, 1 x Hex 4 mm / 1 x Hex 5 mm, 1 x SL 0.6 x 4.5 / 1 x SL 0.8 x 5.5 / 1 x SL 1.2 x 6.5, 8 x 50 mm dĺžka 1 x PH2, 1 x PZ1 / 1 x PZ2, 1 x TX10 / 1 x TX15 / 1 x TX20 / 1 x TX25 / 1 x TX30, 1 x magnetický držiak bitov s dĺžkou 60 mm, 1 x magnetický držiak bitov s dĺžkou 152 mm, 3 x SHOCKWAVE™ 1/4" Hex vrtáky: Ø 3 / 4 / 5 mm, 2 x SHOCKWAVE™ magnetické magnetických nástrčných kľúčov 48 mm dĺžka 1 x Hex 8 mm / 1 x Hex 10 mm.	40	6	4932492004	4058546413712

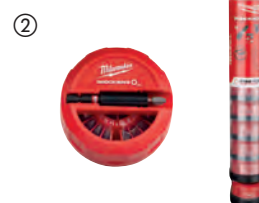

UPEVŇOVANIE

SHOCKWAVE™ Impact Duty™ sady bitov

Charakteristika produktu	Množstvo v balíku	Objednávacie množstvo	Obj.č.	EAN kód
<p>SHOCKWAVE™ IMPACT DUTY sada bitov (48 ks)</p> <p>SHOCKWAVE™ skrutkovacie bity: 24 x 25 mm dĺžka 1 x PH1 / 3 x PH2 / 1 x PH3, 1 x PZ1 / 3 x PZ2 / 1 x PZ3, 2 x TX10 / 1 x TX15 / 3 x TX20 / 3 x TX25 / 2 x TX30 / 1 x TX40, 1 x Hex 4 mm / 1 x Hex 5 mm. 16 x 50 mm dĺžka 2 x PH2 / 1 x PH3, 2 x PZ2 / 1 x PZ3, 1 x TX10 / 1 x TX15 / 2 x TX20 / 2 x TX25 / 2 x TX30 / 2 x TX40. 4 x 90 mm dĺžka 1 x PH2, 1 x PZ2, 1 x TX20 / 1 x TX25, 1 x SHOCKWAVE™ magnetický držiak bitov 60 mm dĺžka. 3 x SHOCKWAVE™ 1/4" Hex multi - materiál vrtáky: Ø 5 / 6 / 8 mm</p>	48	6	4932492005	4058546413729
<p>SHOCKWAVE™ Impact Duty™ sada bitov (56 ks)</p> <p>SHOCKWAVE™ skrutkovacie bity: 48 x 25 mm dĺžka 2 x PH1 / 3 x PH2 / 1 x PH3, 3 x PZ1 / 4 x PZ2 / 2 x PZ3, 3 x TX10 / 3 x TX15 / 4 x TX20 / 4 x TX25 / 4 x TX30 / 3 x TX40 / 2 x TX50, 2 x Hex 4 mm / 2 x Hex 5 mm, 2 x SL 0.6 x 4.5 / 2 x SL 0.8 x 5.5 / 2 x SL 1.2 x 6.5. 7 x 50 mm dĺžka 1 x PH2, 1 x PZ1 / 1 x PZ2, 1 x TX10 / 1 x TX15 / 1 x TX20 / 1 x TX25. 1 x magnetický držiak bitov.</p>	56	6	4932492006	4058546413736
<p>SHOCKWAVE™ IMPACT DUTY sada bitov (70 ks)</p> <p>SHOCKWAVE™ skrutkovacie bity: 48 x 25 mm dĺžka 1 x PH1 / 2 x PH2, 3 x PZ1 / 24 x PZ2 / 5 x PZ3, 1 x TX10 / 1 x TX15 / 2 x TX20 / 2 x TX25 / 2 x TX30 / 1 x TX40, 2 x Hex 4 mm / 2 x Hex 5 mm. 19 x 50 mm dĺžka 1 x PH1 / 3 x PH2, 1 x PZ1 / 5 x PZ2 / 3 x PZ3, 1 x TX20 / 1 x TX25 / 2 x TX30 / 2 x TX40. 2 x SHOCKWAVE™ nástavce s dĺžkou 48 mm: Hex 8 mm / Hex 10 mm. 1 x SHOCKWAVE™ magnetický držiak bitov 60 mm</p>	70	6	4932492007	4058546413743
<p>SHOCKWAVE™ IMPACT DUTY XL TX sada bitov 75 ks</p> <p>SHOCKWAVE™ šroubovací bit: 60 x 25 mm dĺžka 1 x PH1 / 2 x PH2, 1 x PZ1 / 3 x PZ2 / 1 x PZ3, 2 x TX10 / 4 x TX15 / 12 x TX20 / 12 x TX25 / 12 x TX30 / 2 x TX40 / 1 x TX50, 1 x TX B07 / 1 x TX B08 / 1 x TX B09 / 1 x TX B010 / 1 x TX B015, 1 x Hex 4 mm / 1 x Hex 5 mm. 12 x 50 mm dĺžka 1 x PH2, 1 x PZ1 / 1 x PZ2, 1 x TX10 / 2 x TX15 / 2 x TX20 / 2 x TX25 / 2 x TX30. 2 x SHOCKWAVE™ nástrčné kľúče 48 mm dĺžka: Hex 8 mm / Hex 10 mm. 1 x SHOCKWAVE™ magnetický držák bitů 60 mm</p>	75	6	4932492008	4058546413750

⑧



⑨



⑩



⑪



SHOCKWAVE™ IMPACT DUTY

Sada SHOCKWAVE™ Impact Duty skrutkovačích bitov

Štíhly prenosný obal.

Držiak bitov s rozšíriteľným púzdom na pevné uchytenie dlhých skrutiek. Až do 110 mm celkovej dĺžky.

Predné uchytenie skrutkovacieho bitu.

Kovový odstraňovač izolácie káblov s priemerom Ø 0,75 / 1,0 / 1,5 / 2,5 mm².

Prípravok na káblové slučky do 5 mm².



Charakteristika produktu	Množstvo v baliku	Objednávacie množstvo	Obj.č.	EAN kód
SHOCKWAVE™ IMPACT DUTY sada bitov (12 ks)				
1 x PH2, 1 x PZ1 / 2 x PZ2 / 1 x PZ3, 1 x TX15 / TX20 1 x / 2 x TX25 / 1 x TX30 x / 1 x TX40, 1 x držiak bitov dĺžky 76 mm	12	10	4932430910	4002395385720

SHOCKWAVE™ IMPACT DUTY magnetický držiak bitov

Špeciálne vyrobená oceľ a tepelné spracovanie zaisťujú maximálnu pevnosť a flexibilitu.

Optimalizovaná SHOCK ZONE™ absorbuje až 3 x väčší krútiaci moment pre väčšiu odolnosť voči nárazu.

Silný magnetický hrot bitu.

1/4" hex upínanie (DIN 3126 - E 6.3). Veľmi vhodný pre aplikácie s vysokým krútiacim momentom.

Charakteristika produktu	Celková dĺžka (mm) A	Množstvo v baliku	Objednávacie množstvo	Obj.č.	EAN kód
① Magnetický držiak bitov 60 mm	60	1	1	4932352406	4002395370658
② 100 ks v balení. Objednávky sú možné len v násobkoch 100 ks (tj 200, 300, ...). Minimálne množstvo pre objednávku je 100 ks.	60	1	100	4932430478	4002395381395
③ Magnetické držiaky bitov- dlhé 152 mm	152	1	1	4932471822	4058546297213
④ Magnetické držiaky bitov- dlhé 305 mm	305	1	1	4932471823	4058546297220

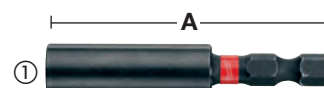



SHOCKWAVE™ IMPACT DUTY uzamykateľný držiak bitov

Zdvojené magnety zaisťujú magnetizáciu spojovacích prvkov.

Auto-Locking - uvoľnenie bitov jednou rukou.

1/4" hex upínanie (DIN 3126 - E 6.3). Veľmi vhodný pre aplikácie s vysokým krútiacim momentom a razom.

Charakteristika produktu	Celková dĺžka (mm) A	Množstvo v balíku	Objednávacie množstvo	Obj.č.	EAN kód
① Uzamykateľný držiak bitov 73 mm	73	1	1	4932459398	4058546010591
② Uzamykateľný držiak bitov 152 mm	152	1	1	4932471824	4058546297237
③ Uzamykateľný držiak bitov 305 mm	305	1	1	4932471825	4058546297244

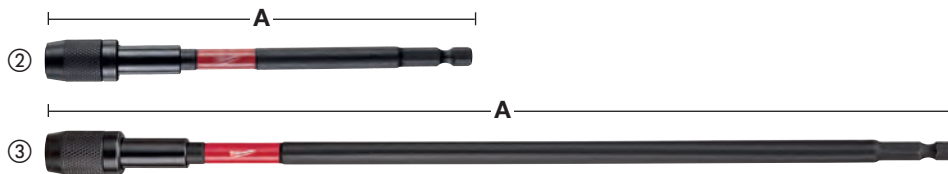
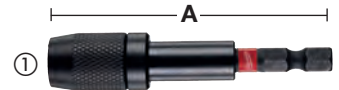

SHOCKWAVE™ IMPACT DUTY Adaptéry pre priemyselné hlavice HEX

Charakteristika produktu	Celková dĺžka (mm) A	Množstvo v balíku	Objednávacie množstvo	Obj.č.	EAN kód
① Adaptér 1/4" Hex na 1/4" štvorhran. DIN 3126 - E 6.3.	50	1	1	4932471826	4058546297251
② Adaptér nástčky: 1/4" šesťhranný - 3/8" štvorcový DIN 3126 - E 6.3	50	1	1	4932478054	4058546339876
③ Adaptér: 1/4" Hex na 1/2" štvorhran. DIN 3126 - E 6.3.	50	1	1	4932478803	4058546360856
④ Adaptér 7/16" Hex - 1/2" štvorhran	70	1	1	4932480586	4058546408718
⑤ SHOCKWAVE™ IMPACT DUTY sada adaptérov do zásuvky (3 ks) 1 x 1/4" Hex - 1/4" štvorec, 1 x 1/4" Hex - 3/8" štvorec, 1 x 1/4" Hex - 1/2" štvorec		3	1	4932479228	4058546370220



Magnetické bity pre Texové skrutky

Špeciálne vyrobená oceľ a tepelné spracovanie zaisťujú maximálnu pevnosť a extrémnu odolnosť.

Silný magnetický hrot bitu.

Upínanie: 1/4" Hex (DIN 3126 - E 6.3). Vhodné na vysoký krútiaci moment a rázové aplikácie.

Rozmer (kľúča) (mm)	Rozmer závitů	Celková dĺžka (mm)	Množstvo v balíku	Objednávacie množstvo	Obj.č.	EAN kód
5.5	M3	65	1	1	4932492434	4058546418014
6	M3.5	65	1	1	4932492435	4058546418021
1/4"	-	65	1	1	4932492436	4058546418038
7	M4	65	1	1	4932492437	4058546418045
5/16"	-	65	1	1	4932492438	4058546418052
8	M5	65	1	1	4932492439	4058546418069
8	M5	150	1	1	4932492446	4058546418137
3/8"	-	65	1	1	4932492440	4058546418076
10	M6	65	1	1	4932492441	4058546418083
10	M6	150	1	1	4932492447	4058546418144
12	M7	65	1	1	4932492442	4058546418090
13	M8	65	1	1	4932492443	4058546418106
13	M8	150	1	1	4932492448	4058546418151
17	M10	65	1	1	4932492444	4058546418113



Sada magnetických nástrojných kľúčov

SHOCKWAVE™ IMPACT DUTY (4 ks)

Ø 7 / 8 / 10 / 13 mm

4 1 4932492445 4058546418120

SHOCKWAVE IMPACT DUTY™

SHOCKWAVE™ príklepový pravouhlý nadstavec

Príklepový pravouhlý nadstavec je užitočné zariadenie pre skrútkovanie alebo vrtanie v obmedzených a ťažko prístupných priestoroch.

Vhodné pre použitie s najnovšími 18 V rázovými vrtacími skrutkovačmi.

Interný SHOCK ZONE™ a pokročilá konštrukcia prevodovky pre vynikajúci prenos sily a odolnosti proti nárazu.

Upínanie Hex 1/4" - možnosť použitia pri práci s uťahovákmi.

Veľmi kompaktná konštrukcia: len 36 mm na výšku a skutočný uhol 90°, ktorý umožňuje prístup do stiesnených priestorov.

Pogumovaná rukoväť pre bezpečné a pohodlné ovládanie.

Balenie obsahuje 1 x príklepový nadstavec 10 x 25 mm skrútkovacích bitov.

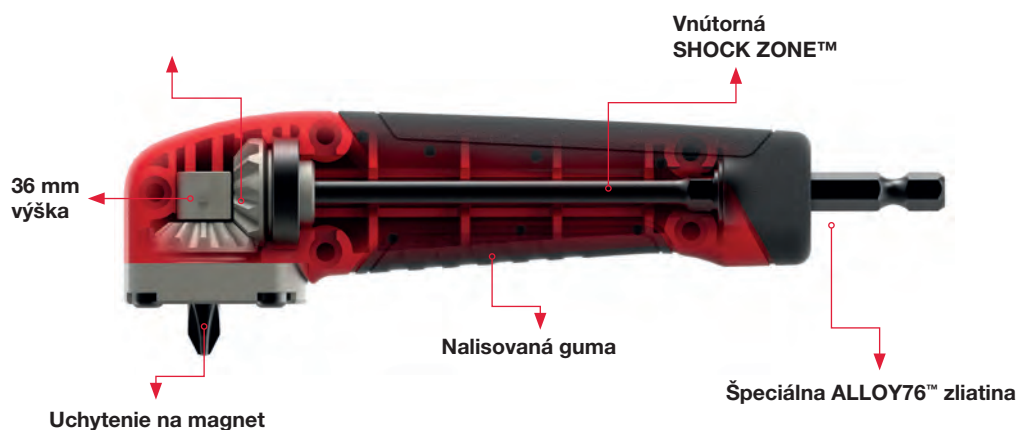

Charakteristika produktu	Množstvo v balíku	Objednávacie množstvo	Obj.č.	EAN kód
--------------------------	-------------------	-----------------------	--------	---------

Displej set SHOCKWAVE™ príklepový pravouhlý nadstavec 11 ks

11

12

4932471274

4058546289027

1 x príklepový pravouhlý nástavec, 1 x PH2, 1 x PZ1 / 2 x PZ2 / 1 x PZ3, 1 x TX10 / 1 x TX15 / 1 x TX20 / 1 x TX25 / 1 x TX30

KNUCKLE™

Odolný voči rázom. Môže byť použitý s akumulátorovými a rázovými vrtáčkami.

Veľmi kompaktný nakláňací nadstavec.

Ideálny na prácu v stiesnených a obmedzených priestoroch.

Pevná kovová konštrukcia absorbujúca rázové sily.

Pozície naklonenia 0° a 30°.

1/4" šesťhranná stopka Hex na upevnenie priamo do skľučovadla predchádza prekážaniu.

Vhodný na použitie so 1/4" šesťhrannými rázovými uťahovákmi s krútiacim momentom do 180 Nm.



* Výška pri 30° naklonení je 40 mm



Charakteristika produktu	Množstvo v balíku	Objednávacie množstvo	Obj.č.	EAN kód
--------------------------	-------------------	-----------------------	--------	---------

Rázový nadstavec KNUCKLE™ sada 11 ks

11

10

4932459781

4058546029531

1 x Knuckle™, 1 x PH1 / 2 x PH2, 1 x PZ1 / 2 x PZ2 / 1 x PZ3, 1 x TX15 / 1 x TX20 / 1 x TX25

OSD2 - Nadstavce na skrutkovanie / vrtanie

Pravouhlý nadstavec OSD 2 na skrutkovanie / vrtanie je ideálnym riešením na všetky vŕtacie a skrutkovacie aplikácie v obmedzených priestoroch. 1/4" magnetické šesťhranné upínanie Hex je vhodné na štandardné 25 mm (C 6.3) a aj upínania typu ball (E 6.3) s mechanizmom na uzamknutie bitu. Kovové prevody a puzdro zaisťujú hladký a presný chod, a vynikajúci prenos energie. 360° otočná pohodlná rukoväť vhodná na používanie ľavou aj pravou rukou s možnosťou zaistenia do 4 pozícií. Dvojstupňové šesťhranné upínanie Hex na 1/4" / (6 mm) šesťhranný hriadeľ Hex alebo 10 mm šesťhranný hriadeľ Hex. Priemyselná kvalita na použitie s každým akumulátorovým náradím pri aplikáciách s momentom až do 40 Nm a maximálnymi otáčkami 1 750 ot/min. Nadstavec OSD2 dokáže vŕtať a skrutkovať, čím ponúka maximálnu všestrannosť. Výška len 51 mm je veľmi vhodná na použitie v stiesnených priestoroch.



Charakteristika produktu	Množstvo v balíku	Objednávacie množstvo	Obj.č.	EAN kód
① OSD 2	1	1	4932352320	4002395369799
② Display.	6	1	4932352321	4002395369805
6 x OSD 2 (jeden OSD 2 4932352320).				

Skrutkovacie bity



Okraje sú tvarované za studena, čo zaisťuje presné parametre zabezpečujúce zníženie opotrebenia pri preklzavaní. Hrot je vytvrdený špeciálnou metódou kalenia pri teplotách až do 870°C.

Výsledkom tohto procesu je bit kalený na tvrdosť 60 HRC. Tento mimoriadne tvrdý hrot zaisťuje nezvyčajne dlhú životnosť.

Telo bitu je vyrobené z ocele najvyššej kvality S2.

Značka kvality. Všetky bity majú laserom gravírované logo MILWAUKEE® a označenie typu upínania.

	Typ	Celková dĺžka (mm)	Množstvo v balíku	Objednávacie množstvo	Obj.č.	EAN kód
	PH 1	25	25	1	4932399586	4002395362363
	PH 2	25	25	1	4932399587	4002395362370
	PH 3	25	25	1	4932399588	4002395362387
	PZ 1	25	25	1	4932399589	4002395362394
	PZ 2	25	25	1	4932399590	4002395362400
	PZ 3	25	25	1	4932399591	4002395362417
	TX 10	25	25	1	4932399594	4002395362448
	TX 15	25	25	1	4932399595	4002395362455
	TX 20	25	25	1	4932399596	4002395362462
	TX 25	25	25	1	4932399597	4002395362479
	TX 30	25	25	1	4932399599	4002395362493
	TX 40	25	25	1	4932399600	4002395362509

Kompaktné kazety skrutkovacích bitov

Tieto kompaktné kazety určené profesionálnym používateľom sú k dispozícii v 3 rôznych verziách.

Štíhly prenosný obal: 110 mm × 65 mm × 15 mm.

Systém bezpečnostného zatvárania – jednoducho sa otvára a bezpečne zatvára.

Špeciálny bočný odkladací priestor umožňuje uložiť skrutkovacie alebo vŕtacie bity s dĺžkou 50 mm.

Predné okno na ochranu bitov pred prachom.

Vysokokvalitné skrutkovacie bity s tvrdosťou 60 HRC a 1/4" šesťhranným uchytением Hex. 25 mm bity vyrobené v súlade s normou DIN 3126 – C 6.3. 50 mm bity vyrobené v súlade s normou DIN 3126 – E 6.3.

Magnetický držiak bitov s rýchlopínacou spojkou.

Charakteristika produktu	Množstvo v balíku	Objednávacie množstvo	Obj.č.	EAN kód
12 ks kompaktná sada skrutkovacích bitov. 25 mm: SL 0.8 x 5.5 mm x 1. 25 mm: PH 1 x 1 / PH 2 x 2 / PH 3 x 1. 25 mm: PZ 1 x 1 / PZ 2 x 2 / PZ 3 x 1. 50 mm: PH 2 x 1. 50 mm: PZ 2 x 1. Magnetický držiak bitov s rýchlopínacou spojkou	12	1	4932399513	4002395361601



Pultový stojan na skrutkovacie bity - 35ks

Charakteristika produktu	Množstvo v balíku	Objednávacie množstvo	Obj.č.	EAN kód
Set skrutkovacích bitov. Skrutkovacie bity 25 mm Dĺžka: PH 1 x 2 / PH 2 x 3 / PH 3 x 2. PZ 1 x 2 / PZ 2 x 3 / PZ 3 x 2. TX 10 x 2 / TX 15 x 2 / TX 20 x 3. TX 25 x 3 / TX 30 x 2 / TX 40 x 2. Skrutkovacie bity 50 mm Dĺžka: PH 1 x 1 / PH 2 x 1. PZ 1 x 1 / PZ 2 x 1. TX 20 x 1 / TX 25 x 1. Magnetický držiak bitov s 1/4" šesťhranné uchytением x 1.	35	6	4932352068*	4002395367214
Set skrutkovacích bitov. 27 kusová sada skrutkovacích bitov. PH 1 x 2 / PH 2 x 2 / PH 3 x 1. PZ 1 x 2 / PZ 2 x 4 / PZ 3 x 2. TX 10 x 2 / TX 15 x 3 / TX 20 x 3. TX 25 x 3 / TX 30 x 1 / TX 40 x 1. Magnetický držiak bitov s rýchlopínacou spojkou	27	1	4932352747	4002395374052



Magnetické držiaky bitov

Charakteristika produktu	Množstvo v balíku	Objednávacie množstvo	Obj.č.	EAN kód
① Magnetický držiak bitov s rýchlopínacou spojkou celková dĺžka 58 mm.	1	1	4932373483	4002395351060
② Magnetický držiak bitov na sadrokartón	1	1	4932430179	4002395378401



Milwaukee

Nothing but **HEAVY DUTY**.™

NOVÁ GENERÁCIA PRIEMYSELNÝCH HLAVÍC **SHOCKWAVE**™

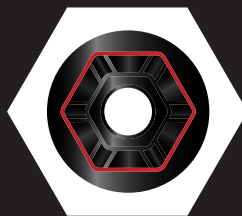

**ŠEŠTBODOVÁ
GEOMETRIA
HEX**



**ROZMERY
RAZENÉ
A PLNENÉ
ATRAMENTOM**

SHOCKWAVE

IMPACT DUTY ™

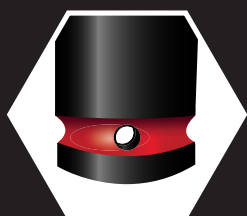

**DVOJITÉ OTVORY
PRE
JEDNODUCHŠIE
NAPOJENIE**



**LASEROVÉ
ZNAČENIE LOGO
A ČÍSLO
PRODUKTU**

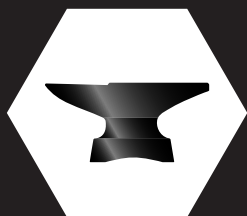

**VYSOKO
ODOLNÁ
LEGOVANÁ
OCEĽ**

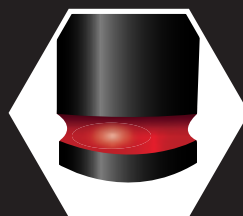

**FAREBNÉ
ROZLIŠENIE
PLNENÉ
ATRAMENTOM**



Priemyselné hlavice 1/4" SHOCKWAVE™ IMPACT DUTY dlhé

A (mm)	B (mm)	C (mm)	D (mm)	E (mm)	Rozmer závit	Množstvo v baliku	Objednávacie množstvo	Obj.č.	EAN kód
1/4"	4	50	1.9	7.60	M2	1	1	4932480251	4058546405366
1/4"	4.5	50	2.2	8	-	1	1	4932480252	4058546405373
1/4"	5	50	2.8	8	M2.5	1	1	4932480253	4058546405380
1/4"	5.5	50	2.8	8.5	M3	1	1	4932480254	4058546405397
1/4"	6	50	3.1	9.6	M3.5	1	1	4932480255	4058546405403
1/4"	7	50	3.6	10.8	M4	1	1	4932480256	4058546405410
1/4"	8	50	3.6	12	M5	1	1	4932480257	4058546405427
1/4"	9	50	4.1	13	-	1	1	4932480258	4058546405434
1/4"	10	50	4.6	13.8	M6	1	1	4932480259	4058546405441
1/4"	11	50	5.5	13.8	-	1	1	4932480260	4058546405458
1/4"	12	50	6.1	14.7	M7	1	1	4932480261	4058546405465
1/4"	13	50	6.8	15.7	M8	1	1	4932480262	4058546405472

1/4" SHOCKWAVE™ IMPACT DUTY sada priemyselných hlavíc na lište 12 ks

12 1 4932480453 4058546407384

12 x 1/4" priemyselné hlavice: 4 / 4.5 / 5 / 5.5 / 6 / 7 / 8 / 9 / 10 / 11 / 12 / 13 a lišta

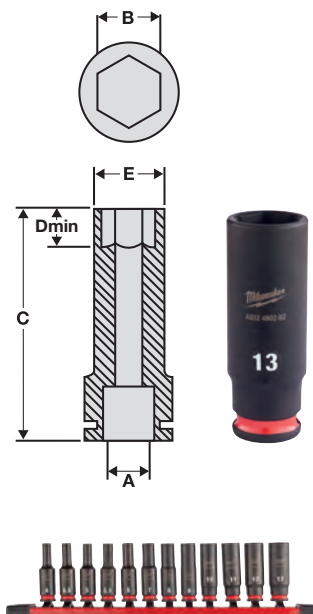

SHOCKWAVE™ IMPACT DUTY



Priemyselné hlavice 3/8" SHOCKWAVE™ IMPACT DUTY krátke

A (mm)	B (mm)	C (mm)	D (mm)	E (mm)	Rozmer závit	Množstvo v baliku	Objednávacie množstvo	Obj.č.	EAN kód
3/8" štvorhran	6	32	3.1	10.5	M3.5	1	1	4932480263	4058546405489
3/8" štvorhran	7	32	3.1	12.6	M4	1	1	4932480264	4058546405496
3/8" štvorhran	8	32	3.6	13.9	M5	1	1	4932480265	4058546405502
3/8" štvorhran	9	32	4.1	14.5	-	1	1	4932480266	4058546405519
3/8" štvorhran	10	32	4.6	15.8	M6	1	1	4932480267	4058546405526
3/8" štvorhran	11	32	5.5	16.9	-	1	1	4932480268	4058546405533
3/8" štvorhran	12	32	6.1	18.2	M7	1	1	4932480269	4058546405540
3/8" štvorhran	13	32	6.8	19.5	M8	1	1	4932480270	4058546405557
3/8" štvorhran	14	32	8.4	20.5	-	1	1	4932480271	4058546405564
3/8" štvorhran	15	32	8.4	21.8	-	1	1	4932480272	4058546405571
3/8" štvorhran	16	32	9.6	23.8	M10	1	1	4932480273	4058546405588
3/8" štvorhran	17	34	9.6	24.8	-	1	1	4932480274	4058546405595
3/8" štvorhran	18	34	10.2	25.8	M12	1	1	4932480275	4058546405601
3/8" štvorhran	19	34	11	27.6	-	1	1	4932480276	4058546405618
3/8" štvorhran	20	34	11	27.8	-	1	1	4932480277	4058546405625
3/8" štvorhran	21	34	11.7	29.8	M14	1	1	4932480278	4058546405632
3/8" štvorhran	22	34	12.5	31.6	-	1	1	4932480279	4058546405649
3/8" SHOCKWAVE™ IMPACT DUTY sada priemyselných hlavíc na lište 9 ks						9	1	4932480454	4058546407391
8 x štandardné priemyselné hlavice: 8 / 10 / 12 / 13 / 16 / 17 / 18 / 19 mm a lišta									

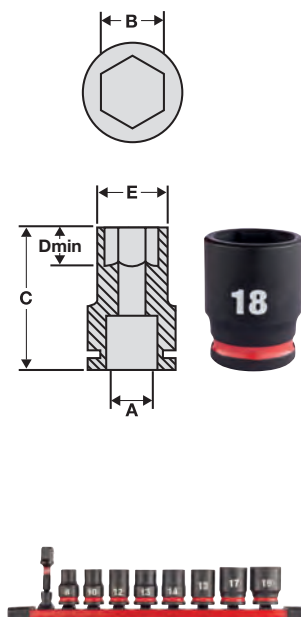

UPEVŇOVANIE

Priemyselné hlavice 3/8" SHOCKWAVE™ IMPACT DUTY dlhé

A (mm)	B (mm)	C (mm)	D (mm)	E (mm)	Rozmer závit	Množstvo v baliku	Objednávacie množstvo	Obj.č.	EAN kód
3/8" štvorhran	6	65	3.1	10.5	M3.5	1	1	4932480280	4058546405656
3/8" štvorhran	7	65	3.6	12.6	M4	1	1	4932480281	4058546405663
3/8" štvorhran	8	65	3.6	13.9	M5	1	1	4932480282	4058546405670
3/8" štvorhran	9	65	4.1	14.5	-	1	1	4932480283	4058546405687
3/8" štvorhran	10	65	4.6	15.8	M6	1	1	4932480284	4058546405694
3/8" štvorhran	11	65	5.5	16.9	-	1	1	4932480285	4058546405700
3/8" štvorhran	12	65	6.1	18.8	M7	1	1	4932480286	4058546405717
3/8" štvorhran	13	65	6.8	19.5	M8	1	1	4932480287	4058546405724
3/8" štvorhran	14	65	8.4	20.5	-	1	1	4932480288	4058546405731
3/8" štvorhran	15	65	8.4	21.8	-	1	1	4932480289	4058546405748
3/8" štvorhran	16	65	9.6	23.8	M10	1	1	4932480290	4058546405755
3/8" štvorhran	17	65	9.6	24.8	-	1	1	4932480291	4058546405762
3/8" štvorhran	18	65	10.2	25.8	M12	1	1	4932480292	4058546405779
3/8" štvorhran	19	65	11	27.6	-	1	1	4932480293	4058546405786
3/8" štvorhran	20	65	11	27.8	-	1	1	4932480294	4058546405793
3/8" štvorhran	21	65	11.7	29.8	M14	1	1	4932480295	4058546405809
3/8" štvorhran	22	65	12.5	31.6	-	1	1	4932480296	4058546405816
3/8" SHOCKWAVE™ IMPACT DUTY sada predĺžených priemyselných hlavíc na lište 9 ks						9	1	4932480455	4058546407407
8 x predĺžených priemyselných hlavíc: 8 / 10 / 12 / 13 / 16 / 17 / 18 / 19 mm a lišta									
3/8" PACKOUT™ SHOCKWAVE™ IMPACT DUTY sada priemyselných hlavíc 19 ks						19	1	4932480946	4058546412319
19 x 3/8" priemyselné hlavice dlhé: 6 / 7 / 8 / 9 / 10 / 11 / 12 / 13 / 14 / 15 / 16 / 17 / 18 / 19 / 20 / 21 / 22 / 23 / 24 mm, 1 x 4932471065 PACKOUT™ kompaktný organizér									

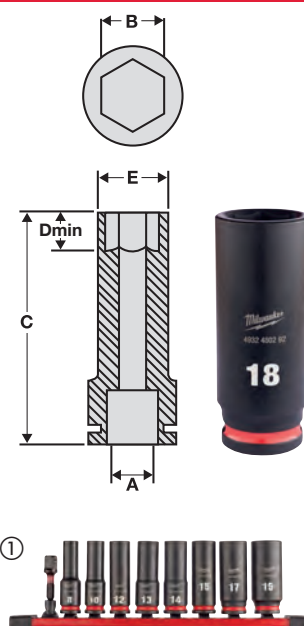

3/8" nástrčné kľúče - predĺženia

Charakteristika produktu	Celková dĺžka (mm)	Množstvo v baliku	Objednávacie množstvo	Obj.č.	EAN kód
① 3/8" predĺženie - 150 mm	150	1	1	4932480297	4058546405823
② 3/8" predĺženie - 250 mm	250	1	1	4932480298	4058546405830

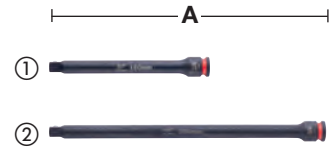

3/8" nástrčné kľúče - adaptéry

Charakteristika produktu	Celková dĺžka (mm)	Množstvo v baliku	Objednávacie množstvo	Obj.č.	EAN kód
① Adaptér 3/8" štvorhran - 1/4" štvorhran	28	1	1	4932480299	4058546405847
② Adaptér 3/8" štvorhran - 1/2" štvorhran	37	1	1	4932480300	4058546405854



Priemyselná hlavica Shockwave redukcia 3/8" kľb

Charakteristika produktu	Náklon (°)	Množstvo v baliku	Objednávacie množstvo	Obj.č.	EAN kód
Priemyselná hlavica Shockwave redukcia 3/8" kľb	15°	1	1	4932480301	4058546405861



Priemyselné hlavice SHOCKWAVE™ IMPACT DUTY 1/2" - krátke

A (mm)	B (mm)	C (mm)	D (mm)	E (mm)	Rozmer závit	Množstvo v baliku	Objednávacie množstvo	Obj.č.	EAN kód
1/2" štvorhran	8	38	4.2	15.0	M5	1	1	4932480302	4058546405878
1/2" štvorhran	9	38	4.5	16.3	-	1	1	4932480303	4058546405885
1/2" štvorhran	10	38	4.6	17.5	M6	1	1	4932480304	4058546405892
1/2" štvorhran	11	38	5.5	18.0	-	1	1	4932480305	4058546405908
1/2" štvorhran	12	38	6.1	19.0	M7	1	1	4932480306	4058546405915
1/2" štvorhran	13	38	6.8	20.0	M8	1	1	4932480307	4058546405922
1/2" štvorhran	14	38	8.4	22.0	-	1	1	4932480308	4058546405939
1/2" štvorhran	15	38	8.4	23.0	-	1	1	4932480309	4058546405946
1/2" štvorhran	16	38	9.6	24.0	M10	1	1	4932480310	4058546405953
1/2" štvorhran	17	38	9.6	26.2	-	1	1	4932480311	4058546405960
1/2" štvorhran	18	38	10.2	27.5	M12	1	1	4932480312	4058546405977
1/2" štvorhran	19	38	11.1	28.5	-	1	1	4932480313	4058546405984
1/2" štvorhran	20	38	11.5	29.2	-	1	1	4932480314	4058546405991
1/2" štvorhran	21	38	11.7	30.0	M14	1	1	4932480315	4058546406004
1/2" štvorhran	22	38	12.5	31.8	-	1	1	4932480316	4058546406011
1/2" štvorhran	23	40	12.7	33.8	-	1	1	4932480317	4058546406028
1/2" štvorhran	24	40	13.9	34.2	M16	1	1	4932480318	4058546406035
1/2" štvorhran	25	42	14.0	35.8	-	1	1	4932480319	4058546406042
1/2" štvorhran	26	42	14.6	37.0	-	1	1	4932480320	4058546406059
1/2" štvorhran	27	42	15.0	38.2	M18	1	1	4932480321	4058546406066
1/2" štvorhran	28	42	15.4	38.8	-	1	1	4932480322	4058546406073
1/2" štvorhran	29	42	16.7	42.0	-	1	1	4932480323	4058546406080
1/2" štvorhran	30	44	16.7	42.8	M20	1	1	4932480324	4058546406097
1/2" štvorhran	32	44	18.3	43.8	M22	1	1	4932480325	4058546406103

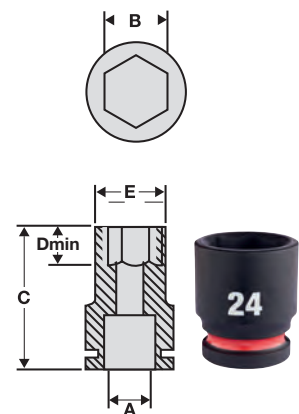

Priemyselné hlavice SHOCKWAVE™ IMPACT DUTY 1/2" sada 13 ks

10 x STD štandardné hlavice: 10,12,13,14,15,17,19,21,22,24,
1 x univerzálny kľb 15°, 1 x adaptér 1/4" Hex - 1/2" štvorhran,
1 x predĺženie 150 mm

13 1 4932480456 4058546407414

SHOCKWAVE™ IMPACT DUTY



TM

Priemyselné hlavice SHOCKWAVE™ IMPACT DUTY 1/2" predĺžené

A (mm)	B (mm)	C (mm)	D (mm)	E (mm)	Rozmer závit	Množstvo v balíku	Objednávacie množstvo	Obj.č.	EAN kód
1/2" štvorhran	8	78	4.2	15.0	M5	1	1	4932480326	4058546406110
1/2" štvorhran	9	78	4.2	16.3	-	1	1	4932480327	4058546406127
1/2" štvorhran	10	78	4.8	17.5	M6	1	1	4932480328	4058546406134
1/2" štvorhran	11	78	5.5	18.0	-	1	1	4932480329	4058546406141
1/2" štvorhran	12	78	6.1	19.0	M7	1	1	4932480330	4058546406158
1/2" štvorhran	13	78	6.8	20.0	M8	1	1	4932480331	4058546406165
1/2" štvorhran	14	78	8.4	22.0	-	1	1	4932480332	4058546406172
1/2" štvorhran	15	78	8.4	23.0	-	1	1	4932480333	4058546406189
1/2" štvorhran	16	78	9.8	24.0	M10	1	1	4932480334	4058546406196
1/2" štvorhran	17	78	9.8	26.2	-	1	1	4932480335	4058546406202
1/2" štvorhran	18	78	10.2	27.0	M12	1	1	4932480336	4058546406219
1/2" štvorhran	19	78	11.1	28.0	-	1	1	4932480337	4058546406226
1/2" štvorhran	20	78	11.5	29.3	-	1	1	4932480338	4058546406233
1/2" štvorhran	21	78	11.7	30.0	M14	1	1	4932480339	4058546406240
1/2" štvorhran	22	78	12.5	31.3	-	1	1	4932480340	4058546406257
1/2" štvorhran	23	78	12.7	33.8	-	1	1	4932480341	4058546406264
1/2" štvorhran	24	78	13.9	34.2	M16	1	1	4932480342	4058546406271
1/2" štvorhran	25	78	14.0	35.8	-	1	1	4932480343	4058546406288
1/2" štvorhran	26	78	14.8	37.0	-	1	1	4932480344	4058546406295
1/2" štvorhran	27	78	15.8	38.2	M18	1	1	4932480345	4058546406301
1/2" štvorhran	28	78	15.8	39.2	-	1	1	4932480346	4058546406318
1/2" štvorhran	29	78	15.8	42.0	-	1	1	4932480347	4058546406325
1/2" štvorhran	30	78	15.8	42.9	M20	1	1	4932480348	4058546406332
1/2" štvorhran	32	78	18.1	43.5	M22	1	1	4932480349	4058546406349
1/2" štvorhran	33	78	18.2	45.3	-	1	1	4932480350	4058546406356
1/2" štvorhran	36	78	20.0	50.0	M24	1	1	4932480351	4058546406363
Priemyselné hlavice SHOCKWAVE™ IMPACT DUTY 1/2" sada 10 ks - predĺžené									
①	10 x predĺžené hlavice: 10, 11, 12, 13, 14, 17, 19, 21, 22, 24 mm					10	1	4932480457	4058546407421
1/2" PACKOUT™ SHOCKWAVE™ IMPACT DUTY sada priemyselných hlavíc 16 ks									
②	16 x 1/2" predĺžené priemyselné hlavice: 10 / 11 / 12 / 13 / 14 / 15 / 16 / 17 / 18 / 19 / 20 / 21 / 22 / 23 / 24 / 75 mm predĺženie, 1 x 4932464083 PACKOUT™ kompaktný organizér					16	1	4932480943	4058546412289

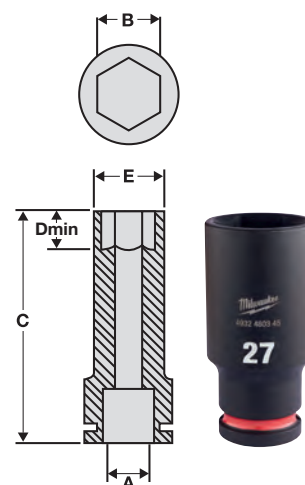

1/2" SHOCKWAVE™ IMPACT DUTY sada priemyselných hlavíc do auta

Charakteristika produktu	Množstvo v balíku	Objednávacie množstvo	Obj.č.	EAN kód
Sada priemyselných hlavíc do auta 3 ks 17, 19 a 21 mm 1/2" priemyselné hlavice	3	1	4932451568	4002395140091



1/2" nástrčný kľúč - predĺženia

Charakteristika produktu	Celková dĺžka (mm)	Množstvo v balíku	Objednávacie množstvo	Obj.č.	EAN kód
① 1/2" predĺženie - 150 mm	150	1	1	4932480352	4058546406370
② 1/2" predĺženie - 250 mm	250	1	1	4932480353	4058546406387

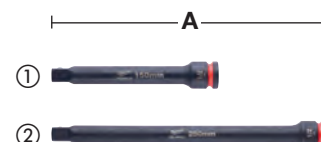

1/2" nástrčné kľúče - redukcia

Charakteristika produktu	Celková dĺžka (mm)	Množstvo v balíku	Objednávacie množstvo	Obj.č.	EAN kód
① Adaptér 1/2" štvorhran - 3/8" štvorhran	38	1	1	4932480354	4058546406394
② Adaptér 1/2" štvorhran - 3/4" štvorhran	48	1	1	4932480355	4058546406400
③ SHOCKWAVE™ IMPACT DUTY adaptér: 1/2" štvorhran na 1/4" hex	50	1	1	4932471828	4058546297275
④ Sada adaptérov 1/2" SHOCKWAVE™ IMPACT DUTY (4ks)		4	1	4932480356	4058546406417



1/2" nástrčné kľúče - univerzálny kľb

Charakteristika produktu	Náklon (°)	Množstvo v balíku	Objednávacie množstvo	Obj.č.	EAN kód
1/2" univerzálny kľb	15°	1	1	4932480357	4058546406424



1/2" Priemyselné hlavice s výstupom TX

Jednodielny dizajn bitu TX a nástrčkový kľúč s vnútorným štvorhranom 1/2" podľa normy DIN 3121/ISO 1174-2. Vhodný pre použitia s vyšším ťahovacím momentom, hodí sa priamo na 1/2" rázové náradie.

Charakteristika produktu	Upínanie náradia	Množstvo v balíku	Objednávacie množstvo	Obj.č.	EAN kód
TX30 1/2" Priemyselná hlavica	1/2" štvorhran	1	1	4932478059	4058546339920
TX40 1/2" Priemyselná hlavica	1/2" štvorhran	1	1	4932478060	4058546339937
TX45 1/2" Priemyselná hlavica	1/2" štvorhran	1	1	4932478061	4058546339944
TX50 1/2" Priemyselná hlavica	1/2" štvorhran	1	1	4932478062	4058546339951



1/2" Priemyselné hlavice s výstupom HEX

Jednodielny dizajn šesťhranného bitu a priemyselná hlavica s vnútorným štvorhranom 1/2" podľa normy DIN 3121/ISO 1174-2.

Vhodný pre použitia s vyšším ťahovacím momentom, hodí sa priamo na 1/2" rázové náradie.

Charakteristika produktu	Upínanie náradia	Množstvo v balíku	Objednávacie množstvo	Obj.č.	EAN kód
HEX5 1/2" Priemyselná hlavica	1/2" štvorhran	1	1	4932478063	4058546339968
HEX6 1/2" Priemyselná hlavica	1/2" štvorhran	1	1	4932478064	4058546339975
HEX8 1/2" Priemyselná hlavice	1/2" štvorhran	1	1	4932478065	4058546339982
HEX10 1/2" Priemyselná hlavica	1/2" štvorhran	1	1	4932478066	4058546339999
HEX12 1/2" Priemyselná hlavica	1/2" štvorhran	1	1	4932478067	4058546340001



SHOCKWAVE IMPACT DUTY™

3/4" nástrčné klúče SHOCKWAVE™ IMPACT DUTY - štandardné

A (mm)	B (mm)	C (mm)	D (mm)	E (mm)	Rozmer závit	Množstvo v baliku	Objednávacie množstvo	Obj.č.	EAN kód
3/4" štvorhran	17	53	9.6	30	-	1	1	4932480361	4058546406462
3/4" štvorhran	19	53	11.1	33	-	1	1	4932480362	4058546406479
3/4" štvorhran	21	53	11.7	35	M14	1	1	4932480363	4058546406486
3/4" štvorhran	22	53	12.5	36	-	1	1	4932480364	4058546406493
3/4" štvorhran	23	53	12.7	37.6	-	1	1	4932480365	4058546406509
3/4" štvorhran	24	53	13.9	38	M16	1	1	4932480366	4058546406516
3/4" štvorhran	27	53	15.8	41	M18	1	1	4932480367	4058546406523
3/4" štvorhran	30	53	16.7	46	M20	1	1	4932480368	4058546406530
3/4" štvorhran	32	57	18.3	48	M22	1	1	4932480369	4058546406547
3/4" štvorhran	33	57	19.1	50	-	1	1	4932480370	4058546406554
3/4" štvorhran	34	57	20	51	-	1	1	4932480371	4058546406561
3/4" štvorhran	36	57	22.3	53.5	M24	1	1	4932480372	4058546406578
3/4" štvorhran	38	57	22.3	58	-	1	1	4932480373	4058546406585
3/4" štvorhran	39	57	21.5	58	-	1	1	4932480374	4058546406592
3/4" štvorhran	41	58	24.9	59.5	M27	1	1	4932480375	4058546406608
3/4" štvorhran	46	62	28.6	66.2	M30	1	1	4932480376	4058546406615
3/4" štvorhran	50	65	29.8	66.2	M33	1	1	4932480377	4058546406622

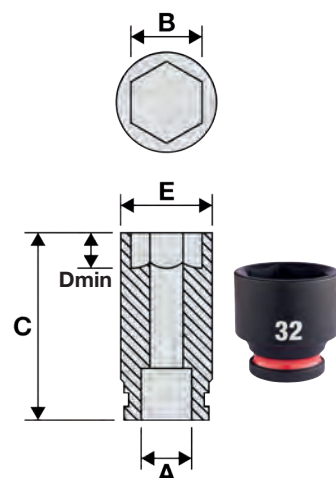

UPEVŇOVANIE

3/4" nástrčné klúče SHOCKWAVE™ IMPACT DUTY - predĺžené

A (mm)	B (mm)	C (mm)	D (mm)	E (mm)	Rozmer závit	Množstvo v baliku	Objednávacie množstvo	Obj.č.	EAN kód
3/4" štvorhran	17	90	9.6	30	-	1	1	4932480378	4058546406639
3/4" štvorhran	19	90	11.1	33	-	1	1	4932480379	4058546406646
3/4" štvorhran	21	90	11.7	35	M14	1	1	4932480380	4058546406653
3/4" štvorhran	22	90	12.5	36	-	1	1	4932480381	4058546406660
3/4" štvorhran	23	90	12.7	37.6	-	1	1	4932480382	4058546406677
3/4" štvorhran	24	90	13.9	38	M16	1	1	4932480383	4058546406684
3/4" štvorhran	25	90	14	40.5	-	1	1	4932480384	4058546406691
3/4" štvorhran	26	90	14.6	40.8	-	1	1	4932480385	4058546406707
3/4" štvorhran	27	90	15.8	41	M18	1	1	4932480386	4058546406714
3/4" štvorhran	28	90	16.3	45.2	-	1	1	4932480387	4058546406721
3/4" štvorhran	29	90	16.7	46	-	1	1	4932480388	4058546406738
3/4" štvorhran	30	90	16.7	46	M20	1	1	4932480389	4058546406745
3/4" štvorhran	31	90	17.8	47	-	1	1	4932480390	4058546406752
3/4" štvorhran	32	90	18.3	48	M22	1	1	4932480391	4058546406769
3/4" štvorhran	33	90	19.1	50	-	1	1	4932480392	4058546406776
3/4" štvorhran	34	90	20	51	-	1	1	4932480393	4058546406783
3/4" štvorhran	35	90	20.1	52	-	1	1	4932480394	4058546406790
3/4" štvorhran	36	90	22.3	53.5	M24	1	1	4932480395	4058546406806
3/4" štvorhran	37	90	20.4	54.8	-	1	1	4932480396	4058546406813
3/4" štvorhran	38	90	22.3	58	-	1	1	4932480397	4058546406820
3/4" štvorhran	39	90	21.5	58	-	1	1	4932480398	4058546406837
3/4" štvorhran	40	90	22.8	59.5	-	1	1	4932480399	4058546406844
3/4" štvorhran	41	90	24.9	59.5	M27	1	1	4932480400	4058546406851
3/4" štvorhran	46	90	28.6	66.2	M30	1	1	4932480401	4058546406868
3/4" štvorhran	50	90	29.8	72	M33	1	1	4932480402	4058546406875

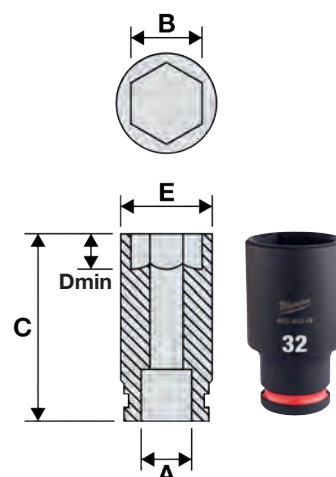

3/4" nástrčné klúče - predĺženia

Charakteristika produktu	Celková dĺžka (mm)	Množstvo v balíku	Objednávacie množstvo	Obj.č.	EAN kód
① 3/4" predĺženie - 175 mm	175	1	1	4932480403	4058546406882
② 3/4" predĺženie - 250 mm	250	1	1	4932480404	4058546406899

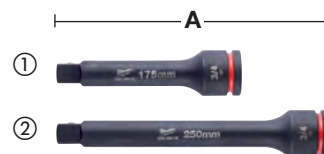

3/4" adaptér Shockwave

Charakteristika produktu	Celková dĺžka (mm) A	Množstvo v balíku	Objednávacie množstvo	Obj.č.	EAN kód
① Adaptér 3/4" to 1/2" SHOCKWAVE™ IMPACT DUTY	56.6	1	1	4932480405	4058546406905
② Adaptér 3/4" to 1" SHOCKWAVE™ IMPACT DUTY	63	1	1	4932480406	4058546406912



3/4" SHOCKWAVE™ IMPACT DUTY univerzálny kľb

Charakteristika produktu	Náklon (°)	Množstvo v balíku	Objednávacie množstvo	Obj.č.	EAN kód
3/4" SHOCKWAVE™ IMPACT DUTY univerzálny kľb	25°	1	1	4932480407	4058546406929



3/4" nástrčné klúče - bezpečnostný poistný krúžok

Charakteristika produktu	Množstvo v balíku	Objednávacie množstvo	Obj.č.	EAN kód
3/4" nástrčné klúče - bezpečnostný poistný krúžok	1	1	4932480450	4058546407353



SHOCKWAVE IMPACT DUTY



1" nástrčné kľúče SHOCKWAVE™ IMPACT DUTY - štandardné

A (mm)	B (mm)	C (mm)	D (mm)	E (mm)	Rozmer závit	Množstvo v baliku	Objednávacie množstvo	Obj.č.	EAN kód
1" štvorhran	27	58	15.8	45.2	M18	1	1	4932480408	4058546406936
1" štvorhran	30	62	16.7	49	M20	1	1	4932480409	4058546406943
1" štvorhran	32	62	18.3	52	M22	1	1	4932480410	4058546406950
1" štvorhran	33	62	19.1	54	-	1	1	4932480411	4058546406967
1" štvorhran	34	62	20	54	-	1	1	4932480412	4058546406974
1" štvorhran	36	65	22.3	55.3	M24	1	1	4932480413	4058546406981
1" štvorhran	38	65	22.3	58	-	1	1	4932480414	4058546406998
1" štvorhran	41	70	24.9	61	M27	1	1	4932480416	4058546407018
1" štvorhran	42	70	25.4	64	-	1	1	4932480417	4058546407025
1" štvorhran	46	75	28.6	68	M30	1	1	4932480418	4058546407032
1" štvorhran	50	75	29.8	73	M33	1	1	4932480419	4058546407049
1" štvorhran	55	83	33.6	82	M36	1	1	4932480420	4058546407056
1" štvorhran	60	87	35	86	M39	1	1	4932480421	4058546407063
1" štvorhran	65	90	35	92	M42	1	1	4932480422	4058546407070
1" štvorhran	70	93	35	97	M45	1	1	4932480423	4058546407087

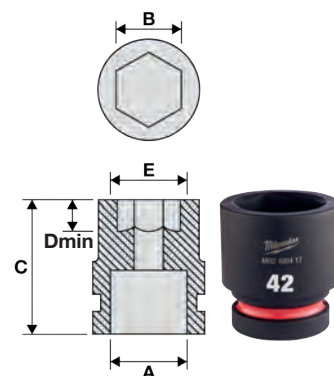

UPEVŇOVANIE

VYSOKO ODOLNÁ
LEGOVANÁ
OCEĽ



46

ROZMERY RAZENÉ
A PLNENÉ
ATRAMENTOM

PROTIŠMYKOVÁ
GEOMETRIA HEX

FAREBNÉ
ZNAČENIE
PLNENÉ
ATRAMENTOM



1" nástrčné klúče SHOCKWAVE™ IMPACT DUTY - predĺžené

A (mm)	B (mm)	C (mm)	D (mm)	E (mm)	Rozmer závit	Množstvo v baliku	Objednávacie množstvo	Obj.č.	EAN kód
1" štvorhran	27	92	15.8	45.2	M18	1	1	4932480424	4058546407094
1" štvorhran	30	92	16.7	49	M20	1	1	4932480425	4058546407100
1" štvorhran	32	92	18.3	52	M22	1	1	4932480426	4058546407117
1" štvorhran	33	92	19.1	54	-	1	1	4932480427	4058546407124
1" štvorhran	34	92	20	54	-	1	1	4932480428	4058546407131
1" štvorhran	36	92	22.3	55.3	M24	1	1	4932480429	4058546407148
1" štvorhran	38	92	22.3	58	-	1	1	4932480430	4058546407155
1" štvorhran	41	100	24.9	61	M27	1	1	4932480432	4058546407179
1" štvorhran	46	100	28.6	68	M30	1	1	4932480434	4058546407193
1" štvorhran	50	100	28.6	73	M33	1	1	4932480435	4058546407209
1" štvorhran	55	100	33.6	82	M36	1	1	4932480436	4058546407216
1" štvorhran	60	120	35	86	M39	1	1	4932480437	4058546407223
1" štvorhran	65	125	35	92	M42	1	1	4932480438	4058546407230

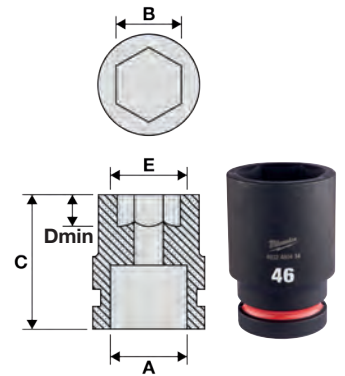

1" nástrčné klúče - predĺženia

Charakteristika produktu	Celková dĺžka (mm)	Množstvo v baliku	Objednávacie množstvo	Obj.č.	EAN kód
① 1" predĺženie - 175 mm	175	1	1	4932480440	4058546407254
② 1" extension - 250 mm	250	1	1	4932480441	4058546407261

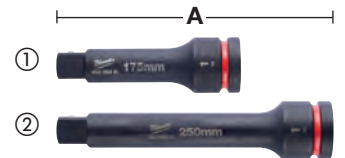

Adaptér Shockwave 1"

Charakteristika produktu	Celková dĺžka (mm)	Množstvo v baliku	Objednávacie množstvo	Obj.č.	EAN kód
Adaptér 1" na 3/4" SHOCKWAVE™ IMPACT DUTY	70	1	1	4932480442	4058546407278



SHOCKWAVE™ IMPACT DUTY



1" univerzálny kĺb SHOCKWAVE™ IMPACT DUTY

Charakteristika produktu	Náklon (°)	Množstvo v balíku	Objednávacie množstvo	Obj.č.	EAN kód
1" univerzálny kĺb SHOCKWAVE™ IMPACT DUTY	25°	1	1	4932480443	4058546407285



1" nástrčné kľúče - bezpečnostné poistné krúžky

Charakteristika produktu	Množstvo v balíku	Objednávacie množstvo	Obj.č.	EAN kód
1" poistný krúžok pre 27 - 44 mm nástrčné kľúče	1	1	4932480451	4058546407360
1" poistný krúžok pre 27 - 44 mm nástrčné kľúče	1	1	4932480452	4058546407377



Rázové nástrčné kľúče - lišty a klipy

Flexibilné vymeniteľné lišty a klipy na úpravu 1/4", 3/4" a 1/2" nástrčných kľúčov.

Kompatibilné so štandardnými a hlbokými nástrčnými kľúčmi, odnímateľné koncovky pre ľahké odstránenie klipu.

Aretačná spona s kovovou guľôčkou pre vynikajúce uchytenie nástrčného kľúča.

Použiteľné s rázovými a chrómovanými nástrčnými kľúčmi.

Otvory v lištách na hornej a dolnej strane pre jednoduchú montáž.



Charakteristika produktu	Dĺžka (mm)	Množstvo v balíku	Objednávacie množstvo	Obj.č.	EAN kód
1/4" Rázové nástrčné kľúče - lišty	350	1	1	4932480444	4058546407292
1/4" extra klipy 10 ks	-	10	1	4932480445	4058546407308
3/8" Rázové nástrčné kľúče - lišty	350	1	1	4932480446	4058546407315
3/8" extra klipy 10 ks	-	10	1	4932480447	4058546407322
1/2" Rázové nástrčné kľúče - lišty	350	1	1	4932480448	4058546407339
1/2" extra klipy 10 ks	-	10	1	4932480449	4058546407346



1 SERVICE CLASS
INDOOR USE



2 SERVICE CLASS
**LIMITED
OUTDOOR USE**



3 SERVICE CLASS
OUTDOOR USE



1 SERVICE CLASS
INDOOR USE



2 SERVICE CLASS
**LIMITED
OUTDOOR USE**



3 SERVICE CLASS
OUTDOOR USE

KLINCE A SPONKY

Vyzbrojte sa na akýkoľvek tesársky a stavebný projekt profesionálnymi kľincami a sponkami značky MILWAUKEE[®]

Zahlbovacie klince, priemer 18, tenká hlavica

NOVÉ

Vhodné pre M18 FN18GS
Klince upevnené kolmo na páske

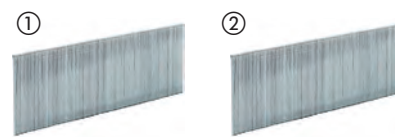

Prierez vodiča	Rozmery (mm)	Celková dĺžka (mm)	Uhlová klincovačka (°)	Service class	Materiál	Množstvo v balíku	Objednávacie množstvo	Obj.č.	EAN kód
①	18	1.05 x 1.25	16	0°	Potiahnuté živicou. Pozinkované	10.000	1	4932492549	4058546419165
	18	1.05 x 1.25	19	0°	Potiahnuté živicou. Pozinkované	10.000	1	4932492550	4058546419172
	18	1.05 x 1.25	25	0°	Potiahnuté živicou. Pozinkované	5.000	1	4932492551	4058546419189
	18	1.05 x 1.25	30	0°	Potiahnuté živicou. Pozinkované	5.000	1	4932492552	4058546419196
	18	1.05 x 1.25	32	0°	Potiahnuté živicou. Pozinkované	5.000	1	4932492553	4058546419202
	18	1.05 x 1.25	40	0°	Potiahnuté živicou. Pozinkované	5.000	1	4932492554	4058546419219
	18	1.05 x 1.25	45	0°	Potiahnuté živicou. Pozinkované	5.000	1	4932492555	4058546419226
	18	1.05 x 1.25	50	0°	Potiahnuté živicou. Pozinkované	5.000	1	4932492556	4058546419233
②	18	1.05 x 1.25	16	0°	Nehrdzavejúca oceľ	10.000	1	4932492557	4058546419240
	18	1.05 x 1.25	19	0°	Nehrdzavejúca oceľ	10.000	1	4932492558	4058546419257
	18	1.05 x 1.25	25	0°	Nehrdzavejúca oceľ	5.000	1	4932492559	4058546419264
	18	1.05 x 1.25	30	0°	Nehrdzavejúca oceľ	5.000	1	4932492560	4058546419271
	18	1.05 x 1.25	32	0°	Nehrdzavejúca oceľ	5.000	1	4932492561	4058546419288
	18	1.05 x 1.25	40	0°	Nehrdzavejúca oceľ	5.000	1	4932492562	4058546419295
	18	1.05 x 1.25	45	0°	Nehrdzavejúca oceľ	5.000	1	4932492563	4058546419301
	18	1.05 x 1.25	50	0°	Nehrdzavejúca oceľ	5.000	1	4932492564	4058546419318

Dokončovacie klince, priemer 15, D hlavica

NOVÉ

Vhodné pre M18 CN15GA
Klince upevnené pod uhlom na páske



Prierez vodiča	Rozmery (mm)	Celková dĺžka (mm)	Uhlová klincovačka (°)	Service class	Materiál	Množstvo v balíku	Objednávacie množstvo	Obj.č.	EAN kód
①	15	1.8	32	34°	Pozinkované	4.000	1	4932492574	4058546419417
	15	1.8	38	34°	Pozinkované	2.500	1	4932492575	4058546419424
	15	1.8	44	34°	Pozinkované	2.500	1	4932492576	4058546419431
	15	1.8	50	34°	Pozinkované	2.500	1	4932492577	4058546419448
	15	1.8	63	34°	Pozinkované	2.200	1	4932492578	4058546419455
②	15	1.8	38	34°	Nehrdzavejúca oceľ	2.500	1	4932492579	4058546419462
	15	1.8	50	34°	Nehrdzavejúca oceľ	2.500	1	4932492580	4058546419479
15	1.8	63	34°	Nehrdzavejúca oceľ	2.200	1	4932492581	4058546419486	

Dokončovacie klince, priemer 16, tenká hlavica

NOVÉ

Vhodné pre M18 CN16GA
Klince upevnené pod uhlom na páske



Prierez vodiča	Rozmery (mm)	Celková dĺžka (mm)	Uhlová klincovačka (°)	Service class	Materiál	Množstvo v balíku	Objednávacie množstvo	Obj.č.	EAN kód
16	1.35 x 1.61	32	20°	1	Pozinkované	2,000	1	4932492582	4058546419493
16	1.35 x 1.61	38	20°	1	Pozinkované	2,000	1	4932492583	4058546419509
16	1.35 x 1.61	45	20°	1	Pozinkované	2,000	1	4932492584	4058546419516
16	1.35 x 1.61	50	20°	1	Pozinkované	2,000	1	4932492585	4058546419523
16	1.35 x 1.61	64	20°	1	Pozinkované	2,000	1	4932492586	4058546419530

UPEVŇOVANIE

Rámovacie klince, 20°, okrúhla hlavica

NOVÉ

Vhodné pre M18 FFN21
Klince upevnené pod uhlom na páske



Priemer upínania (mm)	Celková dĺžka (mm)	Uhlová klincovačka (°)	Service class	Materiál	Množstvo v balíku	Objednávacie množstvo	Obj.č.	EAN kód
2.8	65	20°	1	Prstencová stopka, svetlá	2.000	1	4932492587	4058546419547
2.8	75	20°	1	Prstencová stopka, svetlá	2.000	1	4932492588	4058546419554
3.1	80	20°	1	Prstencová stopka, svetlá	1.750	1	4932492589	4058546419561
3.1	90	20°	1	Prstencová stopka, svetlá	1.750	1	4932492590	4058546419578
2.8	65	20°	2	Prstencová stopka, pozinkovaná	2.000	1	4932492591	4058546419585
3.1	75	20°	2	Prstencová stopka, pozinkovaná	1.750	1	4932492592	4058546419592
3.1	80	20°	2	Prstencová stopka, pozinkovaná	1.750	1	4932492593	4058546419608
3.1	90	20°	2	Prstencová stopka, pozinkovaná	1.750	1	4932492594	4058546419615

Rámovacie klince, 34°, D hlavica

NOVÉ

Vhodné pre M18 FFN
Klince upevnené pod uhlom na papierovej páske

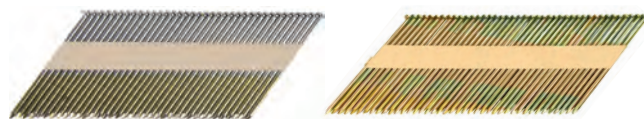

Priemer upínania (mm)	Celková dĺžka (mm)	Uhlová klincovačka (°)	Service class	Materiál	Množstvo v balíku	Objednávacie množstvo	Obj.č.	EAN kód
2.8	50	34°	1	Hladká stopka, Svetlá	2.200	1	4932492595	4058546419622
2.8	63	34°	1	Hladká stopka, Svetlá	2.200	1	4932492596	4058546419639
2.8	75	34°	1	Hladká stopka, Svetlá	2.200	1	4932492597	4058546419646
3.1	90	34°	1	Hladká stopka, Svetlá	2.200	1	4932492598	4058546419653
2.8	50	34°	1	Prstencová stopka, svetlá	2.200	1	4932492599	4058546419660
2.8	63	34°	1	Prstencová stopka, svetlá	2.200	1	4932492600	4058546419677
2.8	70	34°	1	Prstencová stopka, svetlá	2.200	1	4932492601	4058546419684
2.8	75	34°	1	Prstencová stopka, svetlá	2.200	1	4932492602	4058546419691
2.8	80	34°	1	Prstencová stopka, svetlá	2.200	1	4932492603	4058546419707
3.1	90	34°	1	Prstencová stopka, svetlá	2.200	1	4932492604	4058546419714
3.1	90	34°	2	Hladká stopka, pozinkovaná	2.200	1	4932492605	4058546419721
2.8	50	34°	2	Prstencová stopka, pozinkovaná	2.200	1	4932492606	4058546419738
2.8	63	34°	2	Prstencová stopka, pozinkovaná	2.200	1	4932492607	4058546419745
2.8	75	34°	2	Prstencová stopka, pozinkovaná	2.200	1	4932492608	4058546419752
3.1	63	34°	2	Prstencová stopka, pozinkovaná	2.200	1	4932492609	4058546419769
3.1	75	34°	2	Prstencová stopka, pozinkovaná	2.200	1	4932492610	4058546419776
3.1	80	34°	2	Prstencová stopka, pozinkovaná	2.200	1	4932492611	4058546419783
3.1	90	34°	2	Prstencová stopka, pozinkovaná	2.200	1	4932492612	4058546419790
2.8	50	34°	3	Prstencová stopka, žiarovo pozinkovaná	2.200	1	4932492613	4058546419806
2.8	65	34°	3	Prstencová stopka, žiarovo pozinkovaná	2.200	1	4932492614	4058546419813
3.1	90	34°	3	Prstencová stopka, žiarovo pozinkovaná	2.200	1	4932492615	4058546419820

Sponky

NOVÉ

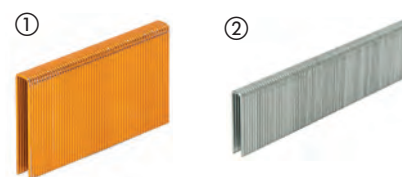

Typ	Šírka (mm)	Rozmery (mm)	Celková dĺžka (mm)	Service class	Materiál	Množstvo v balíku	Objednávacie množstvo	Obj.č.	EAN kód
① Sponky z jemného drôtu pre M12BST	10.6	0.5 x 1.25	6	1	Pozinkované	1.400	1	4932492565	4058546419325
	10.6	0.5 x 1.25	6	1	Pozinkované	5.000	1	4932492570	4058546419370
	10.6	0.5 x 1.25	8	1	Pozinkované	1.000	1	4932492566	4058546419332
	10.6	0.5 x 1.25	8	1	Pozinkované	5.000	1	4932492571	4058546419387
	10.6	0.5 x 1.25	10	1	Pozinkované	900	1	4932492567	4058546419349
	10.6	0.5 x 1.25	10	1	Pozinkované	5.000	1	4932492572	4058546419394
	10.6	0.5 x 1.25	12	1	Pozinkované	750	1	4932492568	4058546419356
	10.6	0.5 x 1.25	14	1	Pozinkované	600	1	4932492569	4058546419363
	10.6	0.5 x 1.25	14	1	Pozinkované	5.000	1	4932492573	4058546419400
② Sponky z jemného drôtu pre M18 FNCS18GS	5.7	0.5 x 1.25	15	1	Potiahnuté živicou, pozinkované	7.200	1	4932492616	4058546419837
	5.7	0.5 x 1.25	20	1	Potiahnuté živicou, pozinkované	6.000	1	4932492617	4058546419844
	5.7	0.5 x 1.25	25	1	Potiahnuté živicou, pozinkované	4.400	1	4932492618	4058546419851
	5.7	0.5 x 1.25	30	1	Potiahnuté živicou, pozinkované	4.200	1	4932492619	4058546419868
	5.7	0.5 x 1.25	32	1	Potiahnuté živicou, pozinkované	3.600	1	4932492620	4058546419875
	5.7	0.5 x 1.25	35	1	Potiahnuté živicou, pozinkované	3.600	1	4932492621	4058546419882
	5.7	0.5 x 1.25	36	1	Potiahnuté živicou, pozinkované	3.600	1	4932492622	4058546419899
	5.7	0.5 x 1.25	38	1	Potiahnuté živicou, pozinkované	2.600	1	4932492623	4058546419905
	5.7	0.5 x 1.25	25	3	Nehrdzavejúca oceľ, potiahnutá živicou	4.400	1	4932492624	4058546419912
	5.7	0.5 x 1.25	35	3	Nehrdzavejúca oceľ, potiahnutá živicou	3.600	1	4932492625	4058546419929
	5.7	0.5 x 1.25	38	3	Nehrdzavejúca oceľ, potiahnutá živicou	2.600	1	4932492626	4058546419936

UPEVŇOVANIE

Sponky - oplotenie

NOVÉ

Sponky na oplotenie pre MILWAUKEE® M18 FFUS.

Pre všetky typy drôteného oplotenia pripraveného na drevo, t.j. oplotenie hospodárskych zvierat, štvorcový/ reťazový/ostnatý drôt a drôt s vysokou pevnosťou v ťahu.

Žiarovo pozinkovaná povrchová vrstva pre vynikajúcu dlhodobú odolnosť proti korózii.

4 mm hrubý oceľový drôt pre najlepšiu životnosť pri vonkajších použitíach.

Ostré divergentné hroty – hrot sponky sa pri zapichovaní do dreva krúti, čím poskytuje lepšie držanie.

Červená príľnavá povrchová vrstva pre zvýšenú prieraznosť, ktorá zároveň maximalizuje držanie.

Spojenie papierovou páskou zvyšuje pohodlie a rýchlosť práce.



Celková dĺžka (mm)	Šírka (mm)	Service class	Množstvo v balíku	Objednávacie množstvo	Obj.č.	EAN kód
40	20	3	960	1	4932480358	4058546406431
45	20	3	960	1	4932480359	4058546406448
50	20	3	960	1	4932480360	4058546406455

Sponky - elektrický kábel

NOVÉ

Káblové sponky pre MILWAUKEE® M12 BCST

19 mm široké 25 mm dlhé sponky na upevnenie všetkých typov elektrických/dátových káblov na drevené trámy/konštrukcie. Nie sú vhodné na upevňovanie do betónu.

Sponka s plochou hornou časťou s plastovým mostíkom na vnútornej strane. Plastový mostík zaisťuje, že sa káble pri upevňovaní nepoškodia ani neprerežú.

Vhodné len na použitie v interiéri.



Celková dĺžka (mm)	Šírka (mm)	Množstvo v balíku	Service class	Objednávacie množstvo	Obj.č.	EAN kód
25	19	600	1	1	4932479628	4058546374228



SAWZALL™

SPRIEVODCA VÝBEROM PÍLOVÉHO LISTU

1. V nižšie uvedenej tabuľke vyhľadajte materiál, ktorý chcete rezať.
2. Prejdite po riadku doprava a určte si najlepší/najvhodnejší výkon.

**NAJLEPŠÍ
VÝKON**

**DOBŘÝ
VÝKON**



BÚRACIE PLÁTKY

AX™ CARBIDE



AX™



THIN KERF



LISTY NA REZANIE KOVU

TORCH™ NITRUS CARBIDE



TORCH™ CARBIDE



TORCH™



THIN KERF



UNIVERZÁLNE PLÁTKY

WRECKER™ CARBIDE



WRECKER™



Obj. č. 48005092



Obj. č. 48005293



Obj. č. 48005093



PLÁTKY PRE REZANIE DREVA

Obj. č. 48001075



Obj. č. 48001077













Obj. č. 48001079



PLÁTKY PRE ŠPECIÁLNE APLIKÁCIE

**S DIAMANTOVÝM
ZRNOM**



POČET ZUBOV/PALEC	HRUBKA PLÁTKU (MM)	 HRUBOSTENNÝ KOV > 4 MM	 KOV STREDNEJ HRUBKY 1,5 – 4 MI	 TENKOSTENNÝ KOV 0,5 – 3 MM	 NEREZOVÁ OCEĽ	 LIATINOVÉ PRODUKTY	 NEŽELEZNÉ KOVY (CU/AL)	 DREVO	 ČERSTVÉ DREVO	 DREVO S KLINGAMI A SKRUTKAMI	 PALETY	 PVC TRUBKY
5	1.27							■		■		
5	1.60							■		■		
5	1.27							■		■		
7	1.27	■	■		■	■	■					
7	1.27	■	■		■	■	■					
10	1.10	Rýchlejší/hrubší	Rýchlejší/hrubší									
14	1.10	↕	↕	■	■							
18	1.10	Pomalší/hladší	Pomalší/hladší		■							
14	0.90	Rýchlejší/hrubší	Rýchlejší/hrubší		■							■
18	0.90	↕	↕	■	■							■
25	0.90	Pomalší/hladší	Pomalší/hladší		■							■
6	1.27	■	■			■	■				■	
7/11	1.60	■	■				■				■	
10	0.90	■	■				■					■
10/14	0.90	■	■				■				■	■
8/12	1.27	■	■				■				■	■
4.2	1.27							■	■			
5.5/6	1.27							■	■			
8.5	1.27							■				
Zrnitosť	1.10					■						



Nothing but **HEAVY DUTY.**[™]

PREDSTAVUJEME

NITRUS CARBIDE[™]

TORCH[™]
NITRUS CARBIDE

ODOLNEJŠÍ PLÁTOK

SAWZALL[™] TORCH[™] s NITRUS CARBIDE[™] pre liatinu a ďalšie tvrdé kovy je ďalšou generáciou technológie zubov z karbidu volfrámu. Pilový plátok poskytuje trojnásobnú životnosť existujúcich karbidových pilových plátok a poradí si s liatinou za akýchkoľvek okolností.

*v porovnaní so štandardnými karbidovými plátkami

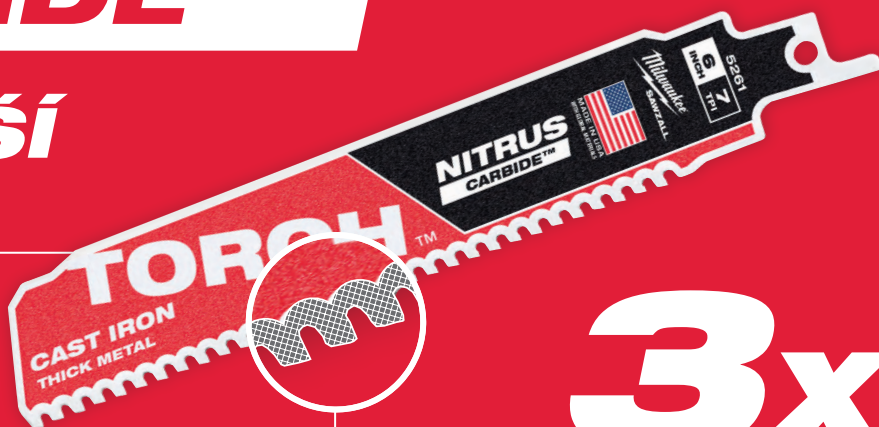

3x
DLHŠIA ŽIVOTNOSŤ

KARBIDOVÉ ZUBY

REŽÚ DLHŠIE. REŽÚ VIAC. REŽÚ RÝCHLEJŠIE



THE
TORCH[™]
CARBIDE TEETH



AX[™]
CARBIDE TEETH



THE
WRECKER[™]
CARBIDE TEETH

x50
DLHŠIA
ŽIVOTNOSŤ

Tento plátok poskytuje až 50 násobnú životnosť v porovnaní so štandardnými bimetalovými plátkami

1000
KRÁT VIAC
REZOV

Plátky s karbidovými zubami sú optimálne pre akumulátorové šablóve píly a poskytujú o 25% viac rezov na jedno nabitie

x2
RÝCHLEJŠIE
REZANIE

Tento plátok prináša až 2-krát rýchlejšie rezy než štandardné bimetalové plátky

Kov: Robustný list TORCH™ so zubami NITRUS CARBIDE™

Listy TORCH™ s ozubením NITRUS CARBIDE™ sú novou generáciou karbidovej technológie.

Táto špeciálna zmes karbidu NITRUS je navrhnutá tak, aby rezala 3x dlhšie ako existujúce štandardné listy s karbidovým ozubením.

Listy TORCH™ s ozubením NITRUS CARBIDE™ sú vyrobené s dizajnom 7 Tpi pre rýchly nábeh a hladké rezy, s veľkými drážkami pre ľahké vyhodenie triesok a jedinečnou zmesou karbidu. Listy TORCH™ s ozubením NITRUS CARBIDE™ sú navrhnuté tak, aby vydržali najdlhšie a rezali najrýchlejšie do liatinových/SML potrubí a iných hrubých kovov.

Hrubé robustné telo listu 1,27 mm pre presné priame rezy.

Výška listu 25 mm pre lepšiu stabilitu a minimálne vibrácie.

Najlepší výkon vo všetkých hrubých kovoch, najmä v liatinových podzemných, odpadových a odvodňovacích potrubíach



Naskenujte QR kód a pozrite si video

Dĺžka pilového plátku (mm)	Rozstup zubov (mm)	Počet zubov / palec	Objednávacie číslo							Množstvo v balíku	Objednávacie množstvo	Obj.č.	EAN kód
150	3.2	8	-	5 - 13	Ø 10 - 100	5 - 13	Ø 10 - 100	5 - 13	Áno	1	1	48005261	045242569694
										5	1	48005561	045242569717
230	3.2	8	-	5 - 13	Ø 10 - 175	5 - 13	Ø 10 - 175	5 - 13	Áno	1	1	48005262	045242569724
										5	1	48005562	045242569748
300	3.2	8	-	5 - 13	Ø 10 - 250	5 - 13	Ø 10 - 250	5 - 13	Áno	1	1	48005263	045242569755
										5	1	48005563	045242569779

Kov: karbidové demolačné plátky TORCH™ Heavy Duty

Zuby z karbidu uhlíka zaisťujú najdlhšiu životnosť v silných kovových materiáloch. Až 50x dlhšia životnosť v porovnaní s bimetalovými plátkami.

Hrúbka plátku 1,27 mm umožňuje vykonávať presné priame rezy.

Výška plátku 25 mm pre lepšiu stabilitu a minimálne vibrácie.

Najlepšie na demolačné práce s liatinou a všetkými silnými kovmi.

THE
TORCH™
CARBIDE TEETH

Dĺžka pilového plátku (mm)	Rozstup zubov (mm)	Počet zubov / palec	Objednávacie číslo							Množstvo v balíku	Objednávacie množstvo	Obj.č.	EAN kód
150	3.2	8	-	5 - 13	Ø 10 - 175	5 - 13	Ø 10 - 100	5 - 13	Áno	1	1	48005201	045242521036
										5	1	48005501	045242520882
230	3.2	8	-	5 - 13	Ø 10 - 175	5 - 13	Ø 10 - 175	5 - 13	Áno	1	1	48005202	045242520787
										5	1	48005502	045242520879
300	3.2	8	-	5 - 13	Ø 10 - 175	5 - 13	Ø 10 - 250	5 - 13	Áno	1	1	48005203	045242520794
										5	1	48005503	045242520886

Kov: Demolačné pílové plátky Heavy Duty TORCH[™]

THE TORCH[™]

TVRDÉ

GRID IRON[™]



2X LIFE

DLHŠIA ŽIVOTNOSŤ

TOUGH NECK

PEVNEJŠIE

DOUBLE DUTY UPGRADE[™]

2X LIFE*

Lepšia geometria zubov pre vyššiu rýchlosť a dvojnásobnú životnosť. Hrúbka 1,06 mm, robustné telo plátky pre precízne rezy. Výška plátky 25 mm pre lepšiu stabilitu a minimálne vibrácie. Bimetalový plátok, materiál zubov má 8% kobaltu, má jedinečný výkon a životnosť.

TOUGH NECK











Viditeľné profily na povrchu v okolí miesta pre uchytenie, čo je najslabšie miesto.

GRID IRON[™]

Sieť pokrývajúca povrch plátky zvyšuje jeho tuhosť, plátok sa neohýba, má dlhšiu životnosť.

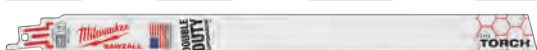

Kov: Demolačné pílové plátky Heavy Duty TORCH™

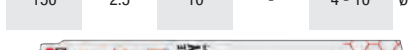
Dĺžka pílového plátku (mm)	Rozstup zubov (mm)	Počet zubov / palec	Objednávacie číslo						Množstvo v balíku	Objednávacie množstvo	Obj.č.	EAN kód	
	150	1.4	18	-	2 - 8	Ø 10 - 100	2 - 8	2 - 4	Áno	5 25	1 1	48005784 48008784	045242083084 045242082407
	230	1.4	18	-	2 - 8	Ø 10 - 160	2 - 8	2 - 4	Áno	5 25	1 1	48005788 48008788	045242083091 045242082421
	300	1.4	18	-	2 - 8	Ø 10 - 180	2 - 8	2 - 4	Áno	5 25	1 1	48005789 48008789	045242083107 045242082438
	150	1.8	14	-	3 - 10	Ø 10 - 100	3 - 10	3 - 7	Áno	5 25	1 1	48005782 48008782	045242083060 045242082391
	230	1.8	14	-	3 - 10	Ø 10 - 160	3 - 10	3 - 7	Áno	5 25	1 1	48005787 48008787	045242083077 045242082414
	150	2.5	10	-	4 - 10	Ø 10 - 100	4 - 10	4 - 10	Áno	5 25	1 1	48005712 48008712	045242083039 045242082377
	230	2.5	10	-	4 - 10	Ø 10 - 160	4 - 10	4 - 10	Áno	5 25	1 1	48005713 48008713	045242083046 045242082384
	300	2.5	10	-	4 - 10	Ø 10 - 180	4 - 10	4 - 10	Áno	5	1	48005714	045242222810

Kov: Tenké prierezové pílové listy THIN KERF



**DOUBLE
DUTY
UPGRADE**



Lepšia geometria zubov pre lepšiu rýchlosť a dvojnásobnú životnosť. Bimetalový plátok, kvalitný rez vďaka 8% kobaltu v oceli, najlepší výkon a životnosť.



Viditeľné profily na povrchu v okolí miesta uchytenia, čo je najslabšie miesto plátka.

THIN KERF

Štíhle (0,9 mm) telo plátka optimalizuje flexibilitu a rýchlosť.



Kov: Tenké prierezové pílové listy THIN KERF

Dĺžka pílového plátku (mm)	Rozstup zubov (mm)	Počet zubov / palec	Objednávacie číslo								Množstvo v baliku	Objednávacie množstvo	Obj.č.	EAN kód	
	100	1	24	S522AF	0.5 - 3	0.5 - 3	Ø 8 - 50	0.5 - 3	0.5 - 3	Nie	Nie	5	1	48005185	045242082865
	150	1	24	S922AF	0.5 - 3	0.5 - 3	Ø 8 - 100	0.5 - 3	0.5 - 3	Nie	Nie	5	1	48005186	045242082872
	100	1.4	18	S522EF	1.5 - 4	1.5 - 4	Ø 10 - 50	1.5 - 4	1.5 - 4	Nie	Nie	5	1	48005183	045242082841
	150	1.4	18	S922EF	1.5 - 4	1.5 - 4	Ø 10 - 100	1.5 - 4	1.5 - 4	Nie	Nie	5 50	1 1	48005184 48016184	045242082858 045242084739
	230	1.4	18	S1122EF	1.5 - 4	1.5 - 4	Ø 10 - 100	1.5 - 4	1.5 - 4	Nie	Nie	5 50	1 1	48005188 48016188	045242082896 045242084876
	300	1.4	18	-	1.5 - 4	1.5 - 4	Ø 10 - 180	1.5 - 4	1.5 - 4	Nie	Áno	5 50	1 1	48005189 48016189	045242082902 045242084883
	90	1.8	14	S422BF	1.5 - 6	1.5 - 6	-	1.5 - 4	-	Áno	Nie	5	1	48005162	045242082803
	100	1.8	14	S522BF	3 - 10	-	Ø 10 - 50	3 - 10	2 - 4	Nie	Nie	5	1	48005181	045242082827
	150	1.8	14	S922BF	3 - 10	-	Ø 10 - 100	3 - 10	2 - 4	Nie	Nie	5 50	1 1	48005182 48016182	045242082834 045242084722
	230	1.8	14	S1122BF	3 - 10	-	Ø 10 - 160	3 - 10	2 - 4	Nie	Nie	5 50	1 1	48005187 48016187	045242082889 045242084869



Drevo s klinkami: Heavy Duty AX Karbidové demolačné plátky



30x dlhšia životnosť ako štandardné bimetalové plátky. Karbidové zuby poskytujú dlhú životnosť a extrémnu odolnosť v tých najťažších aplikáciách. Prereže aj tvrdené skrutky a spojky.

2x rýchlejšie. Rýchle a agresívne 5TPI ozubenie umožňuje najrýchlejšie rezanie dreva s klinkami a širokú škálu stavebných materiálov (drevo / klinec / skrutky / skrutky / liatina / asfaltovanú strešnú lepenku, pásový opar).

25% viac rezov na jedno nabitie. Optimalizované pre použitie s akumulátorovými píliami.

FANG TIP[™] pre rýchlejšie šikmé rezanie a dosiahnutie vyhradených priestorov.

NAIL GUARD[™] chráni ozubenie počas rázov pre zvýšenie odolnosti a životnosti.

Šikmý tvar, vynikajúce pre šikmé rezanie pre dosiahnutie vyhradených priestorov.

Dĺžka pilového plátku (mm)	Rozstup zubov (mm)	Počet zubov / palec	Objednávacie číslo						Množstvo v balíku	Objednávacie množstvo	Obj.č.	EAN kód
	5	5	-	10 - 100	10 - 100	Ø 10 - 100	Áno	Áno	Áno	1 5	48005221 48005521	045242483716 045242521104
	5	5	-	10 - 175	10 - 175	Ø 10 - 175	Áno	Áno	Áno	1 5	48005226 48005526	045242483723 045242521111
	5	5	-	10 - 250	10 - 250	Ø 10 - 250	Áno	Áno	Áno	1 5	48005227 48005527	045242483730 045242521128

Drevo s klineciami: Demolačné pílové listy Heavy Duty

THE AX™

FANG TIP™: Na rýchlejšie ponorné rezanie a prácu v ťažko dostupných miestach.

NAIL GUARD™: Chráni zuby pri narazení na klinec, čo zaisťuje odolnosť a dlhšiu životnosť.

Sila: Vďaka mimoriadne hrubému 1,6 mm telu, ktoré zaisťuje maximálnu robustnosť, sú tieto pílové listy ideálne na pílenie dreva s klineciami alebo skrutkami. Rýchlosť: Húževnatá geometria zubov 5 tpi (zubov na palec) odstraňuje viac materiálu pri každom zdvihu, čo zaisťuje rýchlejšie pílenie. Skosený tvar: Vynikajúci na rýchlejšie ponorné rezanie a prácu v ťažko dostupných miestach. Odolnosť voči zlomeniu: Bimetalová konštrukcia umožňuje ohýbanie a flexibilné používanie pílového listu bez jeho poškodenia.



Dĺžka pílového plátku (mm)	Rozstup zubov (mm)	Počet zubov / palec	Objednávacie číslo							Množstvo v balíku	Objednávacie množstvo	Obj.č.	EAN kód
	5	5	-	10 - 100	10 - 100	10 - 50	Áno	Áno	Áno	5	1	48005021	045242082988
												25	1
	5	5	-	10 - 175	10 - 175	10 - 50	Áno	Áno	Áno	5	1	48005026	045242082995
												25	1
	5	5	-	10 - 250	10 - 250	10 - 50	Áno	Áno	Áno	5	1	48005027	045242083022
												25	1

Drevo s klineciami: Demolačné pílové listy

FANG TIP™: Na rýchlejšie vypilovanie vnikaním a prácu vo vyhradených priestoroch.

NAIL GUARD™: Chráni zuby pri narazení na klinec, čo zaisťuje odolnosť a dlhšiu životnosť.

Sila: Telo pílového listu s hrúbkou 1,25 mm, ktorá zaisťuje dobrú pevnosť a životnosť listu, je ideálne na pílenie dreva s klineciami alebo skrutkami.

Rýchlosť: Húževnatá geometria zubov 5 tpi (zubov na palec) odstraňuje viac materiálu pri každom zdvihu, čo zaisťuje rýchlejšie pílenie.

Skosený tvar: Vynikajúci na rýchlejšie vypilovanie vnikaním a prácu vo vyhradených priestoroch.

Odolnosť voči zlomeniu: Bimetalová konštrukcia umožňuje ohýbanie a flexibilné používanie pílového listu bez jeho poškodenia.



Dĺžka pílového plátku (mm)	Rozstup zubov (mm)	Počet zubov / palec	Objednávacie číslo						Množstvo v balíku	Objednávacie množstvo	Obj.č.	EAN kód
	5	5	S611DF	10 - 100	10 - 100	Ø 10 - 100	Áno	Áno	5	1	48005035	045242082698
											50	1
	5	5	S1111DF	10 - 175	10 - 175	Ø 10 - 175	Áno	Áno	5	1	48005036	045242082704
											50	1
	5	5	S1411DF	10 - 250	10 - 250	Ø 10 - 250	Áno	Áno	5	1	48005037	045242082711
											50	1



Viacvrstvý materiál: Vysoko výkonné karbidové demolačné listy WRECKER[™]

Viacvrstvý list WRECKER[™] s karbidovými zubami reže všetko z hrubého kovu, liatiny, dreva s klincami, kalených skrutiek a spojovacích materiálov.

Až 50x dlhšia životnosť v porovnaní so štandardnými bimetalovými listami. Karbidové zuby poskytujú dlhú životnosť a extrémnu odolnosť v najtvrdších podmienkach.

Až o 25 % viac rezov na jedno nabitie v porovnaní so štandardnými bimetalovými listami. Optimalizované pre použitie s bezdrôtovým náradím.

Hrot FANG TIP[™]: Pre rýchlejšie ponorné rezanie a dosiahnutie do obmedzených oblastí.

Hrubé robustné telo listu 1,27 mm pre presné priame rezy.

Výška listu 25 mm pre lepšiu stabilitu a minimálne vibrácie.

Najlepšie na demoláciu viacvrstvových materiálov (drevo s klincami alebo tvrdené spojovacie prvky, liatina a hrubý kov).



Dĺžka pilového plátku (mm)	Rozstup zubov (mm)	Počet zubov / palec	Objednávacie číslo								Množstvo v balíku	Objednávacie množstvo	Obj.č.	EAN kód
150	4.2	6	-	5 - 13	Ø 10 - 100	5 - 13	Ø 10 - 100	Áno	Áno	Áno	1	1	48005241	045242567980
											5	1	48005541	045242568048
230	4.2	6	-	5 - 13	Ø 10 - 175	5 - 13	Ø 10 - 175	Áno	Áno	Áno	1	1	48005242	045242567997
											5	1	48005542	045242568055
300	4.2	6	-	5 - 13	Ø 10 - 250	5 - 13	Ø 10 - 250	Áno	Áno	Áno	1	1	48005243	045242568000
											5	1	48005543	045242568062

Kov: Extra Heavy Duty





THE WRECKER™

Sila a presnosť: Telo pílového listu s mimoriadnou hrúbkou 1,60 mm.







Bimetalová konštrukcia: Vynikajúca životnosť a skvelé vlastnosti pílového listu.

Geometria zubov: Húževnatá konštrukcia spevnených zubov a jednotná hĺbka drážok umožňuje väčší odber materiálu pri zdvihy, čím sa zaisťuje rýchlejšie pílenie.

Tvar pílového listu: Zošíkmený tvar pílového listu je ideálny na ponorné rezanie. Ideálny na pílenie kovu a na demolačné práce (drevo s klincami).

Dĺžka pílového plátku (mm)	Rozstup zubov (mm)	Počet zubov / palec	Objednávacie číslo								Množstvo v baliku	Objednávacie množstvo	Obj.č.	EAN kód
	150	3.6/2.3	7/11	-	4 - 10	Ø 10 - 100	4 - 10	4 - 10	Áno	Áno	5	1	48005701	045242082476
	230	3.6/2.3	7/11	-	4 - 10	Ø 10 - 160	4 - 10	4 - 10	Áno	Áno	5	1	48005706	045242082483
											25	1	48008706	045242082520
	300	3.6/2.3	7/11	-	4 - 10	Ø 10 - 180	4 - 10	4 - 10	Áno	Áno	5	1	48005711	045242082490
											25	1	48008711	045242082537

Drevo / Kov / Plast: Univerzálne pílové listy

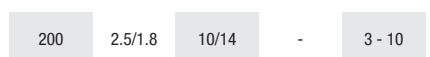
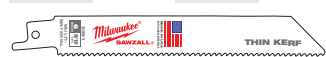
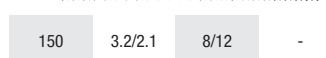
Dĺžka pílového plátku (mm)	Rozstup zubov (mm)	Počet zubov / palec	Objednávacie číslo							Množstvo v baliku	Objednávacie množstvo	Obj.č.	EAN kód
	150	2.5	10	-	3 - 10	3 - 10	5 - 50	Áno	Ø 3 - 50	5	1	48005092	045242082766
	150	2.5/1.8	10/14	SS922VF	3 - 10	3 - 10	5 - 100	Áno	Ø 3 - 100	5	1	48005292	045242350490
										50	1	48016292	045242084081
	200	2.5/1.8	10/14	-	3 - 10	3 - 10	5 - 175	Áno	Ø 3 - 160	5	1	48005293	045242265657
										50	1	48016293	045242084098
	300	2.5/1.8	10/14	-	3 - 10	3 - 10	5 - 250	Áno	Ø 3 - 250	5	1	48005194	045242082926
	150	3.2/2.1	8/12	-	3 - 10	3 - 10	5 - 100	Áno	Ø 3 - 100	5	1	48005091	045242082759
										50	1	48016091	045242084685
	200	3.2/2.1	8/12	-	3 - 10	3 - 10	5 - 175	Áno	Ø 3 - 160	5	1	48005093	045242082773
										50	1	48016093	045242084708
										500	1	48016000	045242084951
	300	3.2/2.1	8/12	-	3 - 10	3 - 10	5 - 250	Áno	Ø 3 - 250	5	1	48005094	045242082780
										50	1	48016094	045242084715

Drevo a plasty

Dĺžka pilového plátku (mm)	Rozstup zubov (mm)	Počet zubov / palec	Objednávacie číslo						Množstvo v balíku	Objednávacie množstvo	Obj.č.	EAN kód	
	150	4.2	6	S644D	6 - 100	-	6 - 100	Nie	Áno	3	1	48001075	045242079810
	150	4.2	6	S744D	6-50	-	6-50	Áno	Nie	3	1	48001076	045242079827
	230	4.2	6	-	6 - 190	6 - 190	6 - 100	Nie	Áno	5	1	48005016	045242082636
	240	5.5/6	4/5	S1531L	15 - 190	15 - 190	-	Nie	Nie	3 50	1 1	48001077 4932478111	045242079834 4058546340445
	240	8.5	3	S1542K	15 - 190	-	-	Nie	Nie	3	1	48001078	045242079841
	275	4.2	6	-	6 - 200	6 - 200	-	Nie	Nie	2	1	4932471693	4058546295929
	300	4.2	6	S1344D	6 - 250	-	-	Nie	Nie	3	1	48001079	045242079858

SAWZALL™ pilové listy pre špeciálne materiály

Špeciálne aplikácie: plátok na kladenie káblov

Špička umožňuje rýchle vniknutie do materiálu s hrúbkou < 0,6 mm. Nie je potrebné žiadne ďalšie náradie.

Všestranné použitie – kužeľový profil tela pilového listu umožňuje pílenie otvorov s malým priemerom.

Dlhá životnosť – optimalizovaná geometria zubov 30 tpi (zubov na palec) na pílenie tenkých materiálov 0,6 – 1,5 mm. Štandardná hrúbka špirálového potrubia je 0,8 mm.



Dĺžka pilového plátku (mm)	Rozstup zubov (mm)	Počet zubov / palec	Množstvo v balíku	Objednávacie množstvo	Obj.č.	EAN kód
85	0.8	30	5	1	48001630	045242300174

Špeciálne použitie: Pilový list na sadrokartón / sadrovú lepenku



Presná hĺbka rezu – dĺžka len 63 mm, chráni pred neúmyselným zapílením do potrubia a káblov.

Zuby na oboch stranách – píli do všetkých smerov. Vytvárajú menej prachu ako ručná píla. Píli čisto bez trhania sadrokartónu.

Vnikacia špička – rýchle a jednoduché vniknutie.

Dĺžka pilového plátku (mm)	Rozstup zubov (mm)	Počet zubov / palec			Množstvo v balíku	Objednávacie množstvo	Obj.č.	EAN kód
63	-	-	Áno	Áno	1	1	48001640	045242300181







125	4.2	6	Áno	Áno	5	1	48005052	045242082735
-----	-----	---	-----	-----	---	---	----------	--------------



Špeciálne použitie: liatina / abrazívne materiály / lamináty

Dĺžka pilového plátku (mm)	Rozstup zubov (mm)	Počet zubov / palec	Objednávacie číslo						Množstvo v balíku	Objednávacie množstvo	Obj.č.	EAN kód	
	230	Diamond grit	-	Ø 10 - 160	Ø 10 - 160	3 - 175	-	-	1	1	48001450	045242187416	
	150	Carbide grit	-	Ø 10 - 100	Ø 10 - 100	3 - 100	-	-	3	1	48001420	045242081950	
	230	Carbide grit	S1130R	Ø 10 - 160	Ø 10 - 160	3 - 175	-	-	3	1	48001430	045242082001	
	305	8.5	3	S1241HM	-	-	6 - 150	10 - 250	-	1	1	48001080	045242079865
	450	17.0	1.5	-	-	-	6 - 150	10 - 350	10 - 350	1	1	48001460	045242235353

Špeciálne použitie: izolačný materiál / kartón / pena

Dĺžka pilového plátku (mm)	Rozstup zubov (mm)	Počet zubov / palec	Objednávacie číslo					Množstvo v balíku	Objednávacie množstvo	Obj.č.	EAN kód	
	300	Vlnený p.list	Vlnený p.list	-	Áno	Áno	Áno	Áno	1	1	48001084	045242079902

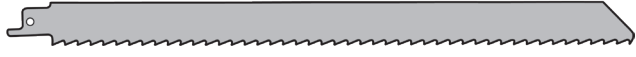
Špeciálne použitie: zmrazené materiály

	300	4.2	6	S1211K					1	1	48001082	045242079889
	400	4.2	6	-					1	1	48001083	045242079896

Špeciálne použitie: pilový list na zapustené pílenie



Pílenie proti podlahe – Chrániče zabraňujú kontaktu zubov s podlahou pri pílení v jednej rovine s podlahou. Mimoriadne vysoké telo pilového listu – navádzanie pilového listu zaisťuje rovnejšie rezy, t. j. pri vypíľovaní otvorov na okná a dvere v drevených konštrukciách.

FANG TIP™ – na ľahké a rýchle vypíľovanie.

Vhodné na pílenie všetkých typov dreva a dreva so zapustenými klincami. Nevhodné na tehlu, murivo alebo oceľ.

Dĺžka pilového plátku (mm)	Rozstup zubov (mm)	Počet zubov / palec	Objednávacie číslo	Množstvo v balíku	Objednávacie množstvo	Obj.č.	EAN kód
300	5	5	-	1	1	48001600	045242253272

Sady pilových plátkov SAWZALL™

Charakteristika produktu	Množstvo v balíku	Objednávacie množstvo	Obj.č.	EAN kód
SAWZALL® sada pilových plátkov (5 ks)				
① 1 x AX™ na drevo s klincami - 230 mm, 1 x univerzálny Wrecker™ - 230 mm, 1 x TORCH™ na kov - 230 mm, 1 x TORCH™ na kov - 150 mm	5	1	49222205	045242536528
Sada demolačných plátkov SAWZALL™ (5 ks)				
② Drevo s klincami: 2 x AX™ karbid - 230 mm. Kov: 2 x karbid TORCH™ - 150 mm, 1 x karbid TORCH™ - 230 mm	5	1	49222206	045242567492
Sada pilových plátkov SAWZALL™ (10 ks)				
③ 3 x THIN Kerf na kov - 150 mm, 3 x THIN Kerf na kov - 150 mm, 2 x THIN Kerf na drevo s klincami - 150 mm, 1 x THIN Kerf na drevo s klincami - 230 mm, 1 x THIN Kerf na drevo s klincami - 230 mm	10	1	49222211	045242536856
SAWZALL™ sada pilových plátkov (12 ks)				
④ 2 x pilový plátok AX™ na drevo s klincami - 150 mm, 2 x pilový list AX™ na drevo s klincami - 230 mm, 4 x pilový plátok TORCH™ na kov - 150 mm, 2 pilový plátok TORCH™ na kov - 230 mm, 1 x univerzálny pilový plátok Wrecker™ - 150 mm	12	1	49222229	045242536863
Sada pilových plátkov SAWZALL™ (13 ks)				
⑤ 2 x multi materiál Wrecker™ - 150 mm, 2 x drevo s klincami AX™ - 150 mm, 2 x AX™ drevo s klincami - 230 mm, 4 x TORCH™ kov - 150 mm, 2 x TORCH™ kov - 230 mm, 1 x karbid TORCH™ - 150 mm	13	1	49222231	045242540686



Systemové príslušenstvo - SAWZALL™

Charakteristika produktu	Vhodný k SAWZALL	Množstvo v balíku	Objednávacie množstvo	Obj.č.	EAN kód
Adaptér na prispôsobenie FIXTEC uchytenia pilových listov na upínanie pre pilové listy široké 20mm.					
Adaptér - sada: na prispôsobenie FIXTEC uchytenia pilkových listov na upínanie pre pilové listy široké 20mm.	SSE 1000 QX,SSPE 1000 QX,SSH 800 QX Hatchet, PSH 18v hatchet,V18 SX,SSPE 1300 QX, M18 FUEL™ SAWZALL,USE 980 X,V28 SX, SSPE 1500 X	1	1	42680685	
Skrutka		1	1	06832976	
Imbusový kľúč 5/32"		1	1	49960070	045242221554
Adaptér na prispôsobenie FIXTEC uchytenia pilových listov na upínanie pre pilové listy s uchytením 1/2"					
Adaptér - sada: na prispôsobenie FIXTEC uchytenia pilkových listov na upínanie pre pilové listy široké 20mm.	SSE 1000 QX,SSPE 1000 QX,SSH 800 QX Hatchet,PSH 18v hatchet,V18 SX,SSPE 1300 QX, M18 FUEL™ SAWZALL,USE 980 X,V28 SX, SSPE 1500 X	1	1	49225016	045242182060
Skrutka		1	1	06832976	
Imbusový kľúč 5/32"		1	1	49960070	045242221554
Transportný kufor pre Chvostové píly / SAWZALLS®.	V18 SX,V28 SX	1	1	201602001	4002395836383
Kufre sú dodávané so zamykacím systémom a penovou výstelkou. Size 1 (L x W x H) 475 x 358 x 132 mm.	PSH 18v hatchet	1	1	4932453385	4002395146376

Pílóvé listy HACKZALL™

Špeciálne skonštruované pílové listy určené na akumulátorové píly 12 V HACKZALL™.

Bimetalová konštrukcia zaisťuje vyššiu odolnosť zubov a dlhšiu životnosť.

Optimalizovaný tvar zubov na agresívne a rýchlejšie pílenie.

Tenké telo pílového listu zrýchľuje pílenie a predlžuje pílenie na jedno nabitie až o 35 %.

Dĺžka pílového plátku (mm)	Rozstup zubov (mm)	Počet zubov / palec							Množstvo v balíku	Objednávacie množstvo	Obj.č.	EAN kód	
	100	4.2	6	-	-	-	-	6 - 40	Ø 10 - 40	5	1	49005460	045242160273
	150	1.8	14	3 - 6	Ø 10 - 32	3 - 6	3 - 6	-	Ø 10 - 50	5	1	49005614	045242160334
	100	1.4	18	1.5 - 4	Ø 10 - 32	1.5 - 4	-	-	-	5	1	49005418	045242160341
	100	1	25	0.5 - 3	Ø 8 - 32	0.5 - 3	-	-	-	5	1	49005424	045242160358
	75	-	-	-	-	-	-	-	-	1	1	49005456	045242219476
75 mm škrabka: pre odstránenie silného silikónového lepidla, tesnenia, farby a hrdzy.													
	125	-	-	-	-	-	-	-	-	1	1	49005455	045242293421
125 mm široká škrabka: pre odstránenie lepidla, silikónu, tesnenia, fólie, hrdze, farby a tapety.													
	60	-	-	-	-	-	-	-	-	1	1	49005450	04524221066
Odstraňovač škárovacej hmoty: pre odstraňovanie poškodenej alebo lisovanej malty medzi dlaždicami.													
	HACKZALL™ sada 10 ks 2 x 49005460, 3 x 49005614, 3 x 49005424, 2 x 49005418									10	1	49220220	045242160365



PÍLOVÉ LISTY DO PRIAMOČIAREJ PÍLY

VLASTNOSTI MATERIÁLOV

HCS

- Pílové listy do priamočiarej píly z uhlíkovej ocele sa používajú na rezanie všetkých druhov dreva a plastov.

HSS

- Pílové listy z rýchloreznej ocele sú vhodné na rezanie kovov, neželezných kovov a hliníka.

KARBIDOVÁ DRŤ

- Tieto pílové listy majú ostríe z karbidu volfrámu, vďaka čomu sú vhodné pre abrazívne materiály.

TC

- Pílové listy s ozubením s hrotmi z karbidu volfrámu sú ideálne pre výroby vystužené sklenenými vláknami. Tieto pílové listy s nepretržitou reznou hranou z karbidu volfrámu sú vhodné pre extrémne tvrdé materiály, ako je nehrdzavejúca oceľ.

BIMETALOVÉ

- Bimetalické pílové listy sa skladajú z vysokorýchlostných oceľových zubov privareného elektrónovým lúčom na ohybnú konštrukciu z legovanej ocele. Tieto pílové listy ponúkajú maximálny výkon v najnáročnejších prácach s drevom aj kovom.

BIMETALOVÉ PÍLOVÉ LISTY PONÚKAJÚ NASLEDUJÚCE VÝHODY:

- Pružné a odolné voči poškodeniu
- Dlhšia životnosť. Pílové listy určené na rezanie kovov ponúkajú dvojnásobnú životnosť a pílové listy určené na rezanie dreva viac ako 5-krát dlhšiu životnosť v porovnaní s bežnými čepelami HCS a HSS.
- Vysoká miera odolnosti voči opotrebovaniu a teplu zaisťujú, že ozubenie zostane dlhšie ostré.
- Rýchlejší rezný výkon.

Pružná oceľová zadná strana odolná proti poškodeniu pre najnáročnejšie aplikácie

Bi-Metal

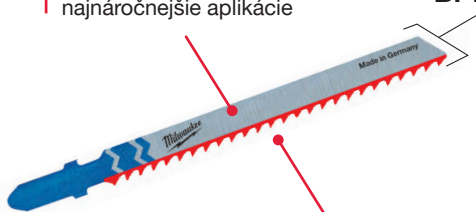

Zuby z rýchloreznej ocele s extra tvrdou reznou hranou

Farebné označenie pílového listu

Farba stopky znamená typ použitia



= Pre všetky druhy dreva, laminované drevotrieskové dosky, drevotrieskové dosky, preglejky, latovky a plasty. Telo pílového listu striebornej farby.



= Pre všetky druhy železných a neželezných kovov, oceľ, hliník, mosadz, meď, nehrdzavejúca oceľ, olovo, cín a sendvičové materiály. Telo pílového listu striebornej farby.



= Na rezanie rôznych produktov, kartónu, gumy, sklolaminátu, peny a abrazívnych materiálov. Telo pílového listu čiernej farby.



= Bimetalové pílové listy sa dodávajú s bielym telom a stopkou zodpovedajúcej farby; žltá pre drevo a modrá pre kov.



Pílové listy na drevo a plast

Tradičné pílové listy

Tradičné pílové listy, ktoré ponúkajú dobré a spoľahlivé vlastnosti.

Dĺžka pílového plátku (mm)	Rozstup zubov (mm)	Objednávacie číslo									Množstvo v balíku	Objednávacie množstvo	Obj.č.	EAN kód
2743 53														
50	2	T 119 B	< 20	-	< 20	Áno	-	Nie	Nie	Nie	5	1	4932274353	4002395301553
2540 71														
75	3	T 111 C	5 - 50	-	< 40	-	Áno	Nie	Nie	Nie	5	1	4932254071	4002395301539

Pílové listy na zakrivené rezy

Všetky naše pílové listy na zakrivené rezy sa vyznačujú úzkym telom listu na zaistenie lepšieho manévrovania.

Pílový list 4932265312 a 4932430143 obsahuje rezné zuby na oboch stranách.

Zuby na zadnej strane listu umožňujú jednoduché pílenie pri tesných a presných zakrivených rezoch.

Najlepšie výsledky sa dosiahnu pri pílení bez výkyvu a pri tesných zakrivených rezoch.

3460 78														
50	1.35	T 101 A0	< 20	< 20	< 15	Áno	Nie	Áno	Nie	Nie	5	1	4932373392	4002395348879
2746 50														
50	2	T 119 B0	< 20	-	< 20	Áno	Nie	Áno	Nie	Nie	5	1	4932274650	4002395301485
4301 43														
75	2.5	Pokrivený	< 30	< 20	< 20	Áno	Nie	Áno	Nie	Áno	5	1	4932430143	4002395378043
2653 12														
75	4 / 1.2	Špeciálny	< 30	-	< 30	Nie	Áno	Áno	Nie	Nie	5	1	4932265312	4002395301478
3460 78														
75	4	T 244 D	< 50	-	-	Nie	Áno	Áno	Nie	Áno	5 25	1 1	4932346078 4932373492	4002395312375 4002395349920

Rýchlorezné pílové listy

Ostrá a húževnatá geometria zubov je ideálna na veľmi rýchle pílenie dreva.

2131 16															
75	4	T 144 D	< 50	-	-	Nie	Áno	Nie	Nie	Áno	5 25 100	1 1 1	4932213116 4932373487 4932430461	4002395301492 4002395349272 4002395381227	
3733 91															
Bi-Metal	75	4	T 144 DF	< 50	-	-	Nie	Áno	Nie	Nie	Áno	5	1	4932373391	4002395348862
3116 33															
105	4	T 344 D	< 80	-	-	Nie	Áno	Nie	Nie	Áno	5	1	4932311633	4002395301508	
3547 45															
155	4	T 744 D	5-125	-	-	Nie	Áno	Nie	Nie	Áno	5	1	4932354745	4002395324095	

Pílový list na rýchle a čisté pílenie

Geometria zubov s trojitým ostrím na rýchle a super čisté rezy bez štiepenia. Vrezávací hrot na rýchle vyrezávanie.

Dĺžka pílového plátku (mm)	Rozstup zubov (mm)	Objednávacie číslo										Množstvo v balíku	Objednávacie množstvo	Obj.č.	EAN kód
4301 41															
91	2.5	T 234 X	3 - 60	3 - 60	Áno	< 45	Nie	Nie	Áno	Nie		5	1	4932430141	4002395378029

3 cut

Pílové čepele na čisté pílenie a bez štiepenia

Nasledujúce pílové listy majú diagonálne zaostrené strany zubov na veľmi čisté rezy bez štiepenia.

2540 61															
75	2.5	T 101 B	< 30	< 60	Nie	< 30	Áno	Nie	Nie	Nie		5	1	4932254061	4002395301522
												25	1	4932373489	4002395349296
3733 90															
75	2.5	T 101 BF	< 30	< 60	Nie	< 30	Áno	Nie	Nie	Nie		5	1	4932373390	4002395348855
2743 51															
75	4	T 101 D	< 50	< 60	Nie	< 45	Áno	Nie	Nie	Nie		5	1	4932274351	4002395301515
												25	1	4932373490	4002395349906
3993 06															
105	3	T 301 CD	< 80	< 60	Nie	-	Áno	Nie	Nie	Nie		5	1	4932399306	4002395359202
105	4	T 301 DL	< 80	< 80	Nie	< 50	Áno	Nie	Nie	Nie		5	1	4932346071	4002395312399
3460 71															

Bi-Metal

Presné priamočiare pílové listy: kuchynské pracovné dosky

Nasledujúce listy majú hrubšie telo listu zaisťujúce mimoriadnu pevnosť a následne aj presnejší vertikálny rez. Ideálne na práce, kde sa vyžaduje úplne presný rez v pravom uhle – napr. pri výrobe kuchynských liniek.

3730 80															
75	4	T 101 DP	< 60	< 60	Nie	< 45	Áno	Nie	Nie	Áno		5	1	4932373080	4002395346073
3733 88															
105	4	T 101 DP sp.	< 80	< 80	Nie	< 50	Áno	Nie	Nie	Áno		5	1	4932373388	4002395348831

Špeciálne použitie: kuchynské pracovné dosky a laminované drevotrieskové dosky

Tieto pílové listy majú obrátené zuby, čo znamená, že tieto listy režu pri pohybe od píly, čo je veľmi vhodné na čisté pílenie bez štiepenia laminovanej drevotriesky a najmä kuchynských pracovných dosiek.

Najlepšie výsledky sa dosahujú pri pílení bez výkyvu.

3460 79															
75	2.5	T 101 BR	< 30	< 60	Nie	< 60	Áno	Nie	Nie	Nie		5	1	4932346079	4002395312382
3480 72															
105	2.5	T101BR sp.	< 50	< 80	Nie	< 80	Áno	Nie	Nie	Nie		5	1	4932348072	4002395313860

Špeciálne použitie: laminované a parketové podlahy



Pílový list 4932373392 je ideálny na pílenie zakrivených výrezov a výrezov nepravidelných tvarov. Pílový list 4932373083 je určený na priame pílenie.

3733 92															
50	1.35	T 101 A0	< 20	Nie	< 20	< 15	Áno	Nie	Áno	Nie		5	1	4932373392	4002395348879
3730 83															
60	1.9	Špeciálny	3 - 20	Áno	Áno	-	Áno	Nie	Nie	Nie		5	1	4932373083	4002395346080

Pílové listy na kov





Tradičné pílové listy

List číslo 4939274652 je vhodný špeciálne na pílenie veľmi tenkého materiálu vďaka malému rozostupu zubov 0,7 mm. Profesionálom, pre ktorých je veľmi dôležitá mimoriadnu životnosť a odolnosť, odporúčame používať bimetalové listy spolu s vhodným chladiacim mazivom, čím sa životnosť listov oproti iným listom zdvojnásobí.

Dĺžka pílového plátku (mm)	Rozstup zubov (mm)	Objednávacie číslo									Množstvo v baliku	Objednávacie množstvo	Obj.č.	EAN kód
2746 52  Made in Germany														
55	0.7	T 118 G	0.5 - 2	0.5 - 2	-	-	-	-	-	Nie	5	1	4932274652	4002395301621
2540 63  Made in Germany														
55	1.2	T 118 A	1.5 - 4	1.5 - 4	-	-	-	-	-	Nie	5	1	4932254063	4002395301614
											25	1	4932373486	4002395349265
340011  BI-METAL Made in Germany														
Bi-Metal 55	1.2	T 118 AF	1.5 - 4	1.5 - 4	-	1.2 - 2	-	-	-	Nie	5	1	4932340011	4002395304684
3458 26  Made in Germany														
66	1.2	T 118 A sp.	1.5 - 4	1.5 - 4	-	-	-	-	-	Nie	5	1	4932345826	4002395313464
3993 07  Made in Germany														
105	1	T 318 A	1 - 4	1 - 4	< 85	-	-	-	-	Nie	5	1	4932399307	4002395359219
2540 64  Made in Germany														
55	2	T 118 B	3 - 6	3 - 6	-	-	3 - 10	-	-	Nie	5	1	4932254064	4002395301591
3400 12  BI-METAL Made in Germany														
Bi-Metal 55	2	T 118 BF	3 - 6	3 - 6	-	2 - 3	3 - 10	-	2 - 30	Nie	5	1	4932340012	4002395304691
2746 51  BI-METAL Made in Germany														
Bi-Metal 75	2.5	T 101 A sp.	-	2 - 10	< 45	-	3 - 10	-	2 - 20	Nie	5	1	4932274651	4002395301577



Univerzálne pílové listy

Tieto pílové listy sú vhodné na pílenie širokej škály materiálov od mäkkej ocele, hliníka, dreva s kľincami, plastov až po vrstvené kompozitné materiály. Mimoriadne dlhý list 4932373086 (155 mm) je vhodný na pílenie hrubých vlnitých vrstvených materiálov.

4301 42  BI-METAL TWIN-CUT Made in Germany														
Bi-Metal TWIN CUT 91	2.5/1.8	T 123 XF	2.5 - 10	3 - 10	< 50	-	4 - 10	-	-	Nie	5	1	4932430142	4002395378036
2746 54  BI-METAL Made in Germany														
Bi-Metal 105	1.2	T 318 AF	1.5 - 4	1.5 - 4	< 85	-	-	-	-	Nie	5	1	4932274654	4002395301607
2746 53  BI-METAL Made in Germany														
Bi-Metal 105	2	T 318 BF	3 - 6	3 - 6	< 85	-	3 - 10	4 - 30	-	Nie	5	1	4932274653	4002395301584
3730 86  BI-METAL Made in Germany														
Bi-Metal 155	1	T 718 AF	1 - 4	1 - 4	< 125	-	-	-	-	Nie	5	1	4932373086	4002395346097

Pílové listy na zakrivené rezy

Veľmi tenké telo pílového listu umožňuje vypílovať úzke zakrivenia v rôznych kovových materiáloch.

3460 82  Made in Germany														
55	1.2	T 218 A	1.5 - 4	1.5 - 4	-	-	-	-	-	Áno	5	1	4932346082	4002395312368
3460 81  Made in Germany														
75	3	T 227 D	3.5 - 6	3.5 - 6	-	-	4 - 15	4 - 30	-	Áno	5	1	4932346081	4002395312351

Špeciálne použitie: hliník

Najtradičnejšie listy sú tiež schopné píliť hliník, no tieto dva pílové listy ťažia z väčšieho rozstupu a šírky zubov pri lepšom odbere materiálu pri pílení, čo je veľmi výhodné pri pílení hliníka.

Pri pílení nepravidelných kriviek do hliníka odporúčame použiť pílový list 4932346081.

Dĺžka pílového plátku (mm)	Rozstup zubov (mm)	Objednávacie číslo							Množstvo v balíku	Objednávacie množstvo	Obj.č.	EAN kód
2743 15	3	T 127 D	3.5 - 6	3.5 - 6	-	-	4 - 15	4 - 30	5	1	4932274315	4002395301560

Špeciálne použitie: nehrdzavejúca oceľ

Pílový zub tohto listu má karbidový hrot, čo znamená, že ide o najvhodnejší a najodolnejší list na ocele s vysokým obsahom zliatiny, ako je napríklad nehrdzavejúca oceľ.

Najlepšie výsledky sa dosiahnu pri pílení bez výkyvu a pri použití oleja na pílenie, napríklad maziva.

Dĺžka pílového plátku (mm)	Rozstup zubov (mm)	Objednávacie číslo							Množstvo v balíku	Objednávacie množstvo	Obj.č.	EAN kód
3733 93	1.1	T 118 AHM	1.5 - 3	1.5 - 3	-	1.5 - 3	-	-	2	1	4932373393	4002395348886

Pílové listy pre priamočiare píly na špeciálne materiály

Špeciálne použitie: Sklenené vlákna, vystužené plasty, plexisklo

Pílový list 4932373387 má wolfrám-karbidové zuby zaisťujúce dlhšiu životnosť pri pílení tvrdých materiálov, ako napríklad sklenené vlákna.

Dĺžka pílového plátku (mm)	Rozstup zubov (mm)	Objednávacie číslo										Množstvo v balíku	Objednávacie množstvo	Obj.č.	EAN kód	
2746 51	2.5	T 101 A sp.	2 - 10	-	Nie	Nie	-	2 - 20	-	Nie	-	Nie	5	1	4932274651	4002395301577
3993 08	4.2	T 141 HM	-	-	Nie	Nie	5 - 20	-	5 - 20	Nie	-	Áno	1	1	4932399308	4002395359226
3733 87	4.2	T 341 HM	-	< 60	Nie	Nie	5 - 20	-	5 - 20	Nie	-	Nie	1	1	4932373387	4002395348824

Špeciálne použitie: Abrazívny materiál a liatina

2132 31	Zrnitý 30	T 130 Hrubé zrná	-	-	Áno	Áno	< 15	-	-	Áno	5 - 15	Nie	1	1	4932213231	4002395301645
2122 32	Zrnitý 50	T 150 Jemný	-	-	Áno	Áno	< 10	-	-	Áno	5 - 15	Nie	1	1	4932213232	4002395301652

Špeciálne použitie: Izolácia

Dĺžka pilového plátku (mm)	Rozstup zubov (mm)	Objednávacie číslo					Množstvo v balíku	Objednávacie množstvo	Obj.č.	EAN kód
4301 44	155	Vlnený p.líst T 313 AW	Áno	Áno	Áno	Áno	5	1	4932430144	4002395378050

Sady pilových listov pre priamočiare píly s U stopkou

Charakteristika produktu	Množstvo v balíku	Objednávacie množstvo	Obj.č.	EAN kód
① Sada pilových plátkov (5ks) - vhodné na prácu s drevom a kovem Pilové plátky 4932213116, 4932254061, 4932254063, 4932254064, 4932254071.	5	1	4932345825	4002395314850
② Sada pilových plátkov (35 ks) - vhodné do dreva a kovu Obsah: 7 x 4932213116 - T144D drevo rýchlorez , 7 x 4932274351 - T101D drevo čistý rez, 7 x 4932254061 - T101B drevo extra čistý rez, 7 x 4932346078 - 2 drevo 5 x kov rýchlorez,864D	35	12	4932479088	4058546368821









Systemové príslušenstvo - Priamočiare píly

Charakteristika produktu	HD18 JS/JSB BST 18 X Li JS 120 x JSPE 135 TX STEP 1200 BX/X JSPE 90 X FSPE 11 X BSPE 110 QX STEP 800 X ST 800 XE V28 JSB	STEP 70 STEP 75 ST 700 E STEP 90 X STEP 100 X FSPE 100 XL BSPE 100 XL	Množstvo v balíku	Objednávacie množstvo	Obj.č.	EAN kód
① Klzná drážka Na materiály s jemným povrchom.	•		1	1	4932430356	4002395380176
	•		1	1	4932430834	4002395384969



Pilové listy pre priamočiare píly s U stopkou

Dĺžka pilového plátku (mm)	Rozstup zubov (mm)	Objednávacie číslo							Množstvo v balíku	Objednávacie množstvo	Obj.č.	EAN kód	
3545 08	75	4	A 2202	5 - 60	< 60	-	Nie	Áno	Áno	5	1	4932354508	4002395321070
3545 06	75	2.5	A5035/A5041	< 30	< 60	< 30	Áno	Nie	Nie	5	1	4932354506	4002395321056

STARLOCK



**PRÍSLUŠENSTVO
K MULTIFUNKČNÉMU NÁRADIU**

**ŽIADNE KOMPONENTY
ALEBO ADAPTÉRY**

RÝCHLA VÝMENA

**100% PRENOS
VÝKONU Z NÁRADIA
DO PRÍSLUŠENSTVA**

JEDEN UNIVERZÁLNY SYSTÉM

PREČO MILWAUKEE®?

- 1 NAJLEPŠIA ŽIVOTNOSŤ A ODOLNOSŤ**
- 2 RIEŠENIA ZAMERANÉ NA VŠETKY REMESLÁ**
- 3 KOMPLEXNÝ SORTIMENT**
- 4 VIAC AKO 22 PRODUKTOV**



CARBIDE EXTREME

Viacvrstvový 35 mm kotúč sa zanoreným karbidovým ozubením pre extra dlhú životnosť (30-krát dlhšiu životnosť ako štandardné kotúče).
48906040

30x VIAC REZOV

CARBIDE EXTREME

Popis	Mäkčé drevo	Tvrde drevo	Plast	Drevo s klincami	Kov	Škárovacia hmota	Lepidlo na dlaždice	Množstvo v balení	Obj.č.
Nôž na ponorné rezanie do dreva 35 mm	✓		✓					1	48906001
Nôž na ponorné rezanie do dreva 35 mm s geometriou 3 rezaných zubov pre rýchle a čisté rezy	✓	✓	✓					1	48906011
Široký nôž na ponorné rezanie do dreva 65 mm	✓		✓					1	48906005
Široký nôž na ponorné rezanie do dreva 65 mm s geometriou 3 rezaných zubov pre rýchle a čisté rezy	✓	✓	✓					1	48906015
Nôž na rýchle ponorné rezanie do dreva s klincami 35 mm s geometriou 3 rezaných zubov pre rýchle a čisté rezy	✓	✓	✓					1	48906017
Nôž s bimetalickou čepeľou na ponorné rezanie do dreva 20 mm	✓		✓	✓				1	48906000
Nôž na ponorné rezanie do dreva s klincami 35 mm	✓		✓	✓				1	48906021
Nôž na ponorné rezanie do dreva s klincami 65 mm	✓		✓	✓				1	48906027
Nôž na ponorné rezy do multimateriálu 28 mm	✓	✓	✓	✓	✓			1	48906031
Nôž na ponorné rezy do multimateriálu 43 mm	✓	✓	✓	✓	✓			1	48906035
Karbidový nôž na ponorné rezy do multimateriálu 35 mm s extrémnou životnosťou	✓	✓	✓	✓	✓			1	48906040
Široký nôž na ponorné rezanie do multimateriálu 85 mm	✓	✓	✓	✓	✓			1	48906038
Široký nôž na ponorné rezanie do multimateriálu s bimetalovým ostrím 100 mm	✓	✓	✓	✓	✓			1	48906039
Karbidový nôž na odstránenie škárovacej hmoty s hrúbkou 2,2 mm. Na odstraňovanie poškodené škárovacej hmoty medzi obkladmi stien alebo podláh.						✓		1	48906051
Karbidový nôž na odstránenie škárovacej hmoty s hrúbkou 1,2 mm. Na odstraňovanie poškodené škárovacej hmoty medzi obkladmi stien alebo podláh.						✓		1	48906050
Diamantový nôž na odstránenie škárovacej hmoty 90x2,2 mm. Na odstraňovanie poškodené škárovacej hmoty medzi obkladmi stien alebo podláh. 5x dlhšia životnosť ako škárovacia kotúče z tvrdokovu.						✓		1	48906053
Diamantový nôž na odstránenie škárovacej hmoty 75x1,2 mm. Na odstraňovanie poškodené škárovacej hmoty medzi obkladmi stien alebo podláh. 5x dlhšia životnosť ako škárovacie kotúče z tvrdokovu.						✓		1	48906052
Karbidový pilník 80 mm na brúsenie dlaždíc, omlietok či dreva		✓					✓	1	48906054
Pevná škrabka 52x37 mm na odstránenie tvrdých materiálov ako tvrdá lepidlá, lepidlá na dlaždice, zvyšky betónu a staré farby							✓	1	48906062

BRÚSENIE

Šmirglový papier 93 mm s šiestimi otvormi s "Hook and loop" fixáciou
48906070



Popis	Zritosť	Množstvo v balení	Obj.č.
Dierované brúsne listy na drevo, farby, laky a omlietky 93x93x93 mm.	60	6	48906071
	80	6	48906072
	120	6	48906073
	180	6	48906074
	220	6	48906075

Príslušenstvo univerzálneho nástroja Multi-Tool - systém STARLOCK

Vďaka univerzálnemu listovému systému STARLOCK sú listy MILWAUKEE® kompatibilné s najpopulárnejším oscilačným náradím.

Čepele na rezanie dreva

Charakteristika produktu	Šírka (mm)	Dĺžka (mm)	Mäkké drevo	Tvrde drevo	Plasty	Drevo s klincami	Kovové profily a kanálové žľaby	Množstvo v balíku	Objednávacie množstvo	Obj.č.	EAN kód
① Čepeľ na ponorný rez 35 mm	35	42	✓		✓			1	1	48906001	045242600298
								10	1	48906004	045242600281
② Čepeľ na ponorný rez 35 mm do dreva s geometriou 3 rezných zubov pre rýchle a čisté rezy	35	42	✓	✓	✓			1	1	48906011	045242600304
								10	1	48906014	045242600311
								50	1	48906511	045242739974
③ Čepeľ na široký ponorný rez 65 mm	65	42	✓		✓			1	1	48906005	045242600274
								50	1	48906505	045242739943
④ Čepeľ na široký ponorný rez 65 mm do dreva s geometriou 3 rezných zubov pre rýchle a čisté rezy	65	42	✓	✓	✓			1	1	48906015	045242600328
⑤ Bimetalická čepeľ na ponorný rez 35 mm do dreva s dlhou životnosťou a geometriou 3 rezných zubov pre rýchle a čisté rezy	35	42	✓	✓	✓			1	1	48906017	045242600335
								10	1	48906019	045242600342



Čepele do multimateriálu

Charakteristika produktu	Šírka (mm)	Dĺžka (mm)	Mäkké drevo	Tvrde drevo	Plasty	Drevo s klincami	Kovové profily a kanálové žľaby	Množstvo v balíku	Objednávacie množstvo	Obj.č.	EAN kód
① Bimetalická čepeľ na ponorný rez 20 mm do dreva s klincami a dlhou životnosťou	20	34	✓	✓	✓	✓		1	1	48906000	045242670673
② Bimetalická čepeľ na ponorný rez 35 mm do dreva s klincami a dlhou životnosťou	35	42	✓	✓	✓	✓		1	1	48906021	045242600359
								10	1	48906024	045242600366
								50	1	48906521	045242739929
③ Bimetalická čepeľ na ponorný rez 65 mm do dreva s klincami a dlhou životnosťou	65	42	✓		✓	✓		1	1	48906027	045242600373
								50	1	48906527	045242739950
④ Univerzálna bimetalická čepeľ na ponorný rez 28 mm a dlhou životnosťou	28	47	✓	✓	✓	✓	✓	1	1	48906031	045242600380
								10	1	48906034	045242600397
⑤ Univerzálna bimetalická čepeľ na ponorný rez 43 mm a dlhou životnosťou	43	47	✓	✓	✓	✓	✓	1	1	48906035	045242600403
								50	1	48906531	045242739936
⑥ Univerzálna 35 mm ozubená karbidová čepeľ na ponorný rez s extrémne dlhou životnosťou (30x dlhšia ako štandardné čepele)	35	32	✓	✓	✓	✓	✓	1	1	48906040	045242600458
⑦ Univerzálna čepeľ so segmentovaným výrezom s priemerom 85 mm	85	20	✓	✓	✓	✓	✓	1	1	48906038	045242600410
⑧ Univerzálna bimetalická čepeľ so segmentovaným výrezom s priemerom 100 mm a dlhou životnosťou	100	28	✓	✓	✓	✓	✓	1	1	48906039	045242600427



Čepele na dstraňovanie škárovacej hmoty

Charakteristika produktu	Šírka (mm)	Dĺžka (mm)	Škárovanie	Lepidlo na dlaždice	Množstvo v balíku	Objednávacie množstvo	Obj.č.	EAN kód
① Brúsný karbidový list 2,2 mm na odstraňovanie škárovacej hmoty. Na odstránenie poškodenej škárovacej hmoty medzi obkladačkami alebo dlaždicami	75	20	✓		1	1	48906051	045242600441
② Brúsný karbidový list 1,2 mm na odstraňovanie škárovacej hmoty. Na odstránenie poškodenej škárovacej hmoty medzi obkladačkami alebo dlaždicami	75	20	✓		1	1	48906050	045242600434
③ 2,2 mm diamantový kotúč na odstraňovanie škárovacej hmoty pre extra dlhú životnosť. Na odstránenie poškodenej škárovacej hmoty medzi obkladačkami alebo dlaždicami	90	25	✓		1	1	48906053	045242600489
④ 1,2 mm diamantový kotúč na odstraňovanie škárovacej hmoty pre extra dlhú životnosť. Na odstránenie poškodenej škárovacej hmoty medzi obkladačkami alebo dlaždicami	75	25	✓		1	1	48906052	045242600465
⑤ Brúsný karbidový nástroj na hrubé brúsenie a vyhladenie lepidla na dlaždice, malty a dreva	80	80		✓	1	1	48906054	045242600496



Škrabacie a rezacie čepele

Charakteristika produktu	Šírka (mm)	Dĺžka (mm)	Lepidlo na dlaždice	Lepidlá	Koberce	Silicon I Acrylic	Množstvo v balíku	Objednávacie množstvo	Obj.č.	EAN kód
① Flexibilná škrabka na odstraňovanie mäkkých zvyškov, ako je silikón, akryl, lepidlo na koberce a stará farba	52	37		✓		✓	1	1	48906061	045242600540
② Pevná škrabka na odstraňovanie tvrdých zvyškov, ako sú tvrdé lepidlá, lepidlá na dlaždice, zvyšky betónu a stará farba	52	37	✓	✓	✓		1	1	48906062	045242600557
③ Flexibilná rezačka/škrabka na silikón a mäkký tmel na okná	70	-				✓	1	1	48906063	045242600564
④ Nôž s 3 reznými hranami. Na rezanie kobercov, PVC podláh, lepenky a strešnej plste	40	-			✓		1	1	48906060	045242600519



Brúsenie / leštenie / čistenie

Charakteristika produktu	Šírka (mm)	Dĺžka (mm)	Množstvo v balíku	Objednávacie množstvo	Obj.č.	EAN kód
① Brúsna podložka 93 x 93 mm - suchý zips	93	93	1	1	48906070	045242600571
		Grit				
Balík brúsneho papiera (6 kusov) - suchý zips		60	6	1	48906071	045242600588
Balík brúsneho papiera (6 kusov) - suchý zips		80	6	1	48906072	045242600595
② Balík brúsneho papiera (6 kusov) - suchý zips		120	6	1	48906073	045242600601
Balík brúsneho papiera (6 kusov) - suchý zips		180	6	1	48906074	045242600618
Balík brúsneho papiera (6 kusov) - suchý zips		240	6	1	48906075	045242600632

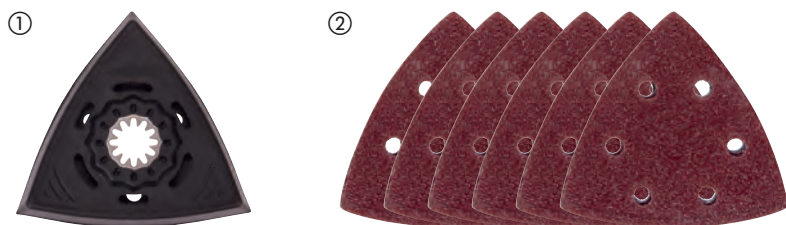

Sady multi náradia

Charakteristika produktu	Množstvo v balíku	Objednávacie množstvo	Obj.č.	EAN kód
Sada čepelí na drevo (5 ks)				
① 2 x 48906001 35 mm čepel' s ponorným rezom do dreva, 2 x 48906011 35 mm čepel' na ponorné rezanie do mäkkého a tvrdého dreva s geometriou 3 rezných zubov, 1 x 48906021 35 mm na rezanie dreva a klincov Bi-metalová čepel' na rezanie s ponorom	5	12	48906114	045242670680
Sada čepelí na drevo a kov (5ks)				
② 1 x 48906011 35 mm čepel' s ponorným rezom z mäkkého a tvrdého dreva s geometriou 3 rezných zubov, 2 x 48906021 35 mm pre rezanie dreva a klincov Bi-metalová čepel' s ponorným rezom, 2 x 48906031 28 mm čepel' s ponorným rezom z viacerých materiálov	5	12	48906115	045242670697
Renovačná súprava (8 kusov)				
③ 2 x univerzál. 28 mm list na ponorný rez, 2 x univerzál. 43 mm list na ponorný rez, 1 x odstraňovacia čepel' škárovacej hmoty 2,2 mm z karbidu, 1 x 3X rezací nôž, 1 x brúsny karbidový nástroj, 1 x flexibilná škrabka 52 mm	8	1	48906088	045242600649
Univerzálna súprava listov (11 kusov)				
④ 2 x 35 mm, 2 x 65 mm list na ponorný rez, 1 x 65 mm list na rýchly ponorný rez 3C, 2 x univerzál. 28 mm list na ponorný rez, 2 x univerzál. 43 mm list na ponorný rez, 1 x univerzál. 85 mm seg. list s rovným rezom, 1 x pevná škrabka 52 mm	11	1	48906090	045242600663
⑤ Box multi náradia	1	1	4932479838	4058546376321

①



②



③



④



⑤



PÍLOVÉ KOTÚČE PRE KOTÚČOVÉ PÍLY

**CHLADNEJŠIE REZANIE. VYŠŠIA PRESNOSŤ.
DLHŠIA ŽIVOTNOSŤ.**



PÍLENIE, REZANIE A BRÚSENIE



**CHLADNEJŠIE
REZANIE**
VRSTVA ZNIŽUJÚCA
TRENIE

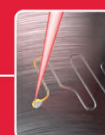

**VYŠŠIA
PRESNOSŤ**
TECHNOLÓGIA
LASEROVÉHO
REZU

**KARBID WOLFRAMU PLNENÝ KOBALTOM
PRE ČISTÉ A OSTRÉ REZY**



**STRIEDAVÁ
GEOMETRIA ZUBOV**



**TROJHRANNÉ
A PLOCHÉ ZUBY**



**DIAMANTOM
POTIAHNUTÉ ZUBY**

Pílové kotúče pre ručné kotúčové píly

Vrstva PTFE: chladnejšie rezanie, nepríľhavosť, rýchlejšie rezy. Chráni pred koróziou a hromadením živice.

Laserové vibračné štrbiny: Nízke vibrácie a zvýšená presnosť. Sloty sú vyplnené polyuretánom a pôsobia ako tlmiče nárazov tým, že izolujú zuby od vibrácií.

Vysoko kvalitná laserom rezaná oceľ: Zaručená presnosť.

Prémiový karbid volfrámu plnený kobaltom: Ostré a čisté rezy.

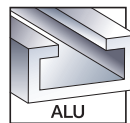
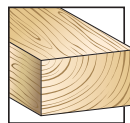

Priemer kotúča (mm)	Priemer hriadeľa (mm)	Počet zubov	Šírka rezu (nôž) (mm)	Uhol háčika	Tvar zubov	Thin Kerf*	Všetky typy dreva*	Drevotrieska, vláknocementové dosky, sklenené vlákno	Plasty	Profily z nežeľzných kovov	Rýchle rezanie	Čistý rez	Množstvo v baliku	Objednávacie množstvo	Obj.č.	EAN kód
140	20	18	1.6	+18°	ATB	✓	✓				✓		1	1	4932471310	4058546289386
		24	2.2	+15°	ATB		✓				✓		1	1	4932471290	4058546289188
	20	48	2.2	+5°	ATB		✓					✓	1	1	4932471291	4058546289195
		52	2.2	-5°	TF				✓	✓		✓	1	1	4932471292	4058546289201
		4	2.2	+10°	D			✓			✓		1	1	4932471293	4058546289218
165	5/8"	24	1.6	+15°	ATB	✓	✓				✓		1	1	4932471311	4058546289393
		40	1.6	+18°	ATB	✓	✓					✓	1	1	4932471312	4058546289409
		24	1.6	+15°	ATB	✓	✓				✓		1	1	4932471931	4058546298302
		40	1.6	+18°	ATB	✓	✓					✓	1	1	4932471932	4058546298319
	20	52	1.6	+2°	ATB	✓			✓	✓		✓	1	1	4932479087	4058546368814
		24	2.2	+15°	ATB		✓				✓		1	1	4932471294	4058546289225
		48	2.2	+5°	ATB		✓					✓	1	1	4932471295	4058546289232
		52	2.2	-5°	TF				✓	✓		✓	1	1	4932471296	4058546289249
165	30	24	1.8	+15°	ATB	✓	✓				✓		1	1	4932399909**	4002395365647
184	5/8"	24	1.6	+15°	ATB	✓	✓				✓		1	1	4932471378	4058546290061
		40	2.1	+15°	ATB	✓	✓					✓	1	1	4932471379	4058546290078
		24	1.6	+15°	ATB	✓	✓				✓		1	1	4932471297	4058546289256
184	30	40	2.1	+10°	ATB	✓	✓					✓	1	1	4932471298	4058546289263
		54	2.4	-5°	TF				✓	✓		✓	1	1	4932471299	4058546289270
		24	1.6	+15°	ATB	✓	✓				✓		1	1	4932471300	4058546289287
		36	1.6	+15°	ATB	✓	✓				✓		1	1	4932471301	4058546289294
190	30	48	2.1	+10°	ATB	✓	✓					✓	1	1	4932471380	4058546290085
		54	2.4	-5°	TF				✓	✓		✓	1	1	4932471303	4058546289317
		4	1.8	+10°	D			✓			✓		1	1	4932471304	4058546289324
210	30	16	2.4	+15°	ATB	✓	✓				✓		1	1	4932471324	4058546289522
		48	2.8	+10°	ATB	✓	✓					✓	1	1	4932471325	4058546289539
		24	2.4	+15°	ATB		✓				✓		1	1	4932471305	4058546289331
		36	2.4	+15°	ATB		✓				✓		1	1	4932471306	4058546289348
235	30	48	2.4	+10°	ATB		✓					✓	1	1	4932471307	4058546289355
		60	2.4	+10°	ATB		✓					✓	1	1	4932471308	4058546289362
		60	2.4	-5°	TF				✓	✓		✓	1	1	4932471309	4058546289379

Dvojbalenie pílových kotúčov

165 x 5/8" Dvojbalenie (2 ks)

2 x 165 x 5/8" x 24 zubov, rýchlorezný kotúč na drevo (4932471311)

2 1 4932479836 4058546376307

165 x 5/8" Dvojbalenie (2ks)

1 x 165 x 5/8" x 24 zub, rýchlorezný kotúč na drevo (4932471311) + 1 x 165 x 5/8" x 40 zub, čistý rezný kotúč na drevo (4932471312)

2 1 4932479837 4058546376314

165 x 20 mm Dvojbalenie (2 ks)

2 x 165x20x40 zubov, rýchlorezný drevený kotúč (4932471932)

2 1 4932492433 4058546418007

190 x 30 mm Dvojbalenie (2 ks)

1 x 190x30x24 zub, rýchlorezný kotúč na drevo (4932471300) + 1 x 190x30x48 zub, čistý rezný kotúč na drevo (4932471380)

2 1 4932479574 4058546373689

190 x 30 mm Dvojbalenie (2 ks)

2 x 190x30x24 zubov, rýchlorezný drevený kotúč (4932471300)

2 1 4932479804 4058546375980

* Thin Kerf: optimalizácia pre akumulátorové náradie, extra tenká šírka rezu

* Všetky druhy dreva: Mäkké / tvrdé drevo, preglejka, laminovaná drevotrieska, melamín, MDF

** Štandardné čepele bez vrstvy PTFE a vibračných slotov

Pílťový kotúč pre pokosovú pílu

Vrstva PTFE: chladnejšie rezanie, neprilňavosť, rýchlejšie rezy. Chrání pred koróziou a hromadením živice.
 Laserové antivibračné štrbiny: Nízke vibrácie a zvýšená presnosť. Sloty sú vyplnené polyuretánom a pôsobia ako tlmiče otrasov tým, že izolujú zuby od vibrácií.
 Prémiový karbid volfrámu plnený kobaltom: Ostré a čisté rezy.



Priemer kotúča (mm)	Priemer hriadeľa (mm)	Počet zubov	Šírka rezu (nůž) (mm)	Uhol háčika	Tvar zubov	Všetky typy dreva*	Plasty	Profily z neže- lezných kovov	Rýchle rezanie	Čistý rez	Množstvo v baliku	Objed- návacie množstvo	Obj.č.	EAN kód	
190	30	40	2.4	-5°	ATB	✓			✓		1	1	4932471314	4058546289423	
		54	2.4	-5°	TF		✓	✓		✓	1	1	4932471303	4058546289317	
216	30	24	2.4	-5°	ATB	✓			✓		1	1	4932471315	4058546289430	
		48	2.4	-5°	ATB	✓			✓		1	1	4932471316	4058546289447	
		60	2.4	-5°	ATB	✓				✓		1	1	4932471317	4058546289454
		80	2.4	-5°	TF			✓	✓		✓	1	1	4932471319	4058546289478
250	30	40	2.8	+15°	ATB	✓			✓		1	1	4932472015	4058546324117	
		60	2.8	+15°	ATB	✓				✓		1	1	4932472016	4058546324124
254	30	60	3.0	-5°	ATB	✓			✓		1	1	4932471320	4058546289485	
		80	3.0	-5°	TF			✓	✓		✓	1	1	4932471318	4058546289461
305	30	60	3.0	-5°	ATB	✓			✓		1	1	4932471321	4058546289492	
		100	3.0	-5°	ATB	✓				✓		1	1	4932471322	4058546289508
		96	3.0	-5°	TF			✓	✓		✓	1	1	4932471323	4058546289515

Dvojbalenie pílových kotúčov

216 x 30 mm Dvojbalenie (2 ks)

1 x 216x30x48 zub, rýchlo rezaný kotúč na drevo (4932471316) + 1 x 216x30x60 zub, čistý rezný kotúč na drevo (4932471317)

2 1 4932479575 4058546373696

254 x 30 mm Dvojbalenie (2 ks)

1 x 254x30x60 zub, rýchlo rezaný drevený kotúč (4932471320) + 1 x 254x30x80 zub, čistý rezný hliníkový kotúč (4932471318)

2 1 4932479576 4058546373702

* Thin Kerf: optimalizácia pre akumulátorové náradie, extra tenká šírka rezu

* Všetky druhy dreva: Mäkké / tvrdé drevo, preglejka, laminovaná drevotrieska, melamín, MDF

Pílťový kotúč pre stolové píly

Vrstva PTFE: chladnejšie rezanie, neprilňavosť, rýchlejšie rezy. Chrání pred koróziou a hromadením živice.
 Laserové antivibračné štrbiny: Nízke vibrácie a zvýšená presnosť. Sloty sú vyplnené polyuretánom a pôsobia ako tlmiče otrasov tým, že izolujú zuby od vibrácií.

Vysoko kvalitná laserom rezaná oceľ: Zaručená presnosť.

Prémiový karbid volfrámu plnený kobaltom: Ostré a čisté rezy.

** Štandardné čepele bez vrstvy PTFE a vibračných slotov



Priemer kotúča (mm)	Priemer hriadeľa (mm)	Počet zubov	Šírka rezu (nůž) (mm)	Uhol háčika	Tvar zubov	Thin Kerf*	Všetky typy dreva*	Drevo- trieska, vlákno- cementové dosky, sklenené vlákno*	Plasty	Profily z neže- lezných kovov	Rýchle rezanie	Čistý rez	Množstvo v baliku	Objed- návacie množ- stvo	Obj.č.	EAN kód
210	30	24	1.9	+25°	ATB	✓	✓				✓		1	1	4932478095	4058546340285

* Thin Kerf: optimalizácia pre akumulátorové náradie, extra tenká šírka rezu

* Všetky druhy dreva: Mäkké / tvrdé drevo, preglejka, laminovaná drevotrieska, melamín, MDF

Pílové kotúče na okružné píly na kov

NOVÉ

1. Geometria zubov navrhnutá na optimálny výkon.
2. Odolné karbidové a cermetové špičky zubov zaisťujú vynikajúcu životnosť.
3. Kalené a predpäté telo kotúča na presné pílenie.
4. Hlboké zubové drážky zaisťujú rýchle a účinné odstraňovanie triesok.
5. Laserom rezané epoxidom vyplnené drážky na zníženie vibrácií a hluku.

- Čisté pílenie. Pílená hrana je presná, čím sa eliminuje potreba ďalšieho opracovania.
- Chladené pílenie. Pílený materiál môžeme chytiť ihneď po pílení.
- Rýchle pílenie. Rýchlejšie ako pri všetkých tradičných spôsoboch pílenia.
- Šetrí náklady. Lacnejšie pílenie ako pri použití brúsnych kotúčov.
- Nižší hluk.
- Nižšie vibrácie.
- Dokonalá bezpečnosť: žiadne iskry, žiadne chladiace kvapaliny, chladné na dotyk.

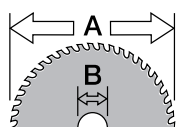

Ø mm

Priemer kotúča (mm)	Priemer hriadeľa (mm)	Počet zubov	Šírka rezu (nôž) (mm)	Hrúbka materiálu (mm)	Mäkká oceľ	Oceľová doska až do 2,5 mm	Vlnité oceľové dosky až do 2,5 mm	Oceľové rúry	Nerezové dosky	Zliatina	Meď	Hliník	Železobetón	Semiválcové materiály (oceľ, pena, dosky)	Množstvo v baliku	Objednávacie množstvo	Obj.č.	EAN kód
135	20	30	1.6	1-2.5	✓	✓	✓	✓	✗	✗	✗	✗	✗	✓	1	1	48404070	045242233786
		50	1.6	1-2.5	✗	✗	✗	✗	✗	✗	✓	✓	✗	✗	1	1	48404075	045242233793
150	20	34	1.6	>2.5	✓	✓	✓	✓	✗	✗	✗	✓	✗	1	1	48404080	045242510283	
165	5/8"	48	1.6	1-2.5	✓	✓	✓	✓	✗	✗	✗	✗	✗	✓	1	1	48404220	045242569069
174	20	36	1.6	1-2.5	✓	✓	✓	✓	✗	✗	✗	✗	✗	✗	1	1	48404225	045242569052
		42	1.8	>2.5	✓	✗	✗	✓	✗	✗	✗	✗	✗	✗	1	1	48404515	045242134465
203	5/8"	50	1.8	1-2.5	✓	✓	✓	✓	✗	✗	✗	✗	✗	✓	1	1	48404520	045242134472
		58	2.4	>2.5	✗	✗	✗	✗	✗	✗	✓	✓	✗	✗	1	1	48404345	045242569113
		70	1.6	0.5-1.5	✓	✓	✓	✓	✓	✗	✗	✗	✓	✓	1	1	4932478815*	4058546360979

- ✓ Najvhodnejší pre tento materiál.
- ◆ Vhodný. Odporúčané na občasné použitie v tomto materiáli. Veľmi dobré rezné charakteristiky ale skrátená životnosť kotúča.

✗ Nevhodný. Neodporúča sa na použitie v tomto materiáli..

Optimalizácia životnosti kotúča

1. Upnúť rezaný kus, znížia sa vibrácie.
2. Životnosť kotúča závisí na hrúbke rezaného materiálu. Tenký materiál tupí špičky zubov rýchlejšie.
3. Najprv nechajte kotúč roztočiť na plné otáčky a až potom reže.
4. Netlačte na pílu. Začnite s ľahkou a pomaly pritlačte, kotúč nesmie iskriť!
5. Optimálna rýchlosť a prítlak sa zistia podľa toho, že nevznikajú iskry.
6. Pílou chodte rovno. Ak sa ocitnete mimo požadovanej línie rezu a vrátite sa späť, môže dôjsť k zlomeniu zubu. Používajte doraz.
7. Netlačte na kotúč z boku, môže sa zlomiť zub.
8. Kotúč ochladte tak, že pílu necháte chvíľku bežať na prázdno. Zvlášť ak režete dlhé či silné kusy.



Pílové pásy pre pásové píly

Matrix II rýchlorezná oceľ s 8 % kobaltu. Pre rýchle rezanie a dlhú životnosť pásu.

10 Tpi Rozteč zubov 2,5 mm	10/14 Tpi Rozteč zubov 2,5/1,8 mm	14 Tpi Rozteč zubov 1,8 mm	14/18 Tpi Rozteč zubov 1,8/1,4 mm	18 Tpi Rozteč zubov 1,4 mm	25 Tpi Rozteč zubov 1 mm
PRE REZANIE HRÚBKY MATERIÁLU 8–13 mm	PRE REZANIE HRÚBKY MATERIÁLU 5–13 mm	PRE REZANIE HRÚBKY MATERIÁLU 5–8 mm	PRE REZANIE HRÚBKY MATERIÁLU 4–8 mm	PRE REZANIE HRÚBKY MATERIÁLU 4–5 mm	PRE REZANIE HRÚBKY MATERIÁLU < 4 mm



Prémiové bimetalové pílové pásy

Životnosť bimetalových pásov so zubami z rýchloreznej ocele Matrix II s 8% podielom kobaltu je trikrát dlhšia oproti tradičným pásom a výmena teda nie je potrebná tak často.

Presne tvarované zuby prinášajú rýchle a čisté rezy.

Optimalizované pre akumulátorové pásové píly: viac rezov na jedno nabitie.

Vhodné pre rezanie: ocelových uholníkov, pozinkovaných rúr a ešte tvrdšie ocele, ako je liatina a nerezová oceľ.



Pílový pás Premium 1139.83 x 12.7 x 0.51 mm (Sieťová verzia & M18)

Hrúbka materiálu (mm)	Rozstup zubov (mm)	Počet zubov / palec	Množstvo v balíku	Objednávacie množstvo	Obj.č.	EAN kód
5 - 13	3.1 / 2.5	8 / 10	3	1	48390601	045242530298
			25	1	48390605	045242539697
4 - 8	2.1 / 1.8	12 / 14	3	1	48390611	045242530328
			25	1	48390615	045242539703



Pílový pás Premium 898.52 x 12.7 x 0.51 mm (M18)

Hrúbka materiálu (mm)	Rozstup zubov (mm)	Počet zubov / palec	Množstvo v balíku	Objednávacie množstvo	Obj.č.	EAN kód
5 - 13	3.1 / 2.5	8 / 10	3	1	48390609	045242536412
			25	1	48390606	045242537754
4 - 8	2.1 / 1.8	12 / 14	3	1	48390619	045242536429
			25	1	48390616	045242537761



Pílový pás Premium 687.57 x 12.7 x 0.51 mm (M12)

Hrúbka materiálu (mm)	Rozstup zubov (mm)	Počet zubov / palec	Množstvo v balíku	Objednávacie množstvo	Obj.č.	EAN kód
4 - 8	2.1 / 1.8	12 / 14	3	1	48390711	045242536436



Prémiový list pásovej píly 776,29 x 12,7 x 0,51 mm (M12 subkompaktná)

Hrúbka materiálu (mm)	Rozstup zubov (mm)	Počet zubov / palec	Množstvo v balíku	Objednávacie množstvo	Obj.č.	EAN kód
4-8	2.1/1.8	12/14	3	1	48390631	045242605125
			25	1	48390636	045242605132
5-13	3.1/2.5	8/10	3	1	48390630	045242605156
			25	1	48390635	045242605163



Bimetalové pílové pásy

Vhodné na rezanie: oceľových profilov, pozinkovaných rúr a ešte tvrdšej ocele, ako je liatina a nehrdzavejúca oceľ.

Pílový pás 1139.83 x 12.7 x 0.51 mm (Sieťová verzia & M18 FUEL™)

Hrúbka materiálu (mm)	Rozstup zubov (mm)	Počet zubov / palec	Množstvo v balíku	Objednávacie množstvo	Obj.č.	EAN kód
≥ 8	2.5	10	3	1	48390501	045242132096
5 - 8	1.8	14	3	1	48390511	045242132164
4 - 5	1.4	18	3	1	48390521	045242132263
≤ 4	1.0	25	3	1	48390531	045242132362



Pílový pás 898.52 x 12.7 x 0.51 mm (M18)

Hrúbka materiálu (mm)	Rozstup zubov (mm)	Počet zubov / palec	Množstvo v balíku	Objednávacie množstvo	Obj.č.	EAN kód
5 - 8	1.8	14	3	1	48390519	045242201594
4 - 5	1.4	18	3	1	48390529	045242201747
≤ 4	1.0	25	3	1	48390539	045242201815



Pílový pás 687.57 x 12.7 x 0.51 mm (M12)

Hrúbka materiálu (mm)	Rozstup zubov (mm)	Počet zubov / palec	Množstvo v balíku	Objednávacie množstvo	Obj.č.	EAN kód
2.5 - 8	1.4	18	3	1	48390572	045242272341



SPEEDCROSS

SPEEDCROSS MILWAUKEE® DIAMANTOVÉ KOTUČE SÚ NAVRHNUTÉ PRE VŠETKY PROFESIONÁLNE APLIKÁCIE, KDE JE VYŽADOVANÝ TEN NAJLEPŠÍ VÝKON.



Segmenty

Vysoký obsah diamantu spolu s agresívnou geometriou dáva veľký výkon. Laserom prívarené segmenty zaručujú 100% bezpečnosť používateľovi.

Precízna konštrukcia tela kotúča

Prepäté a tvrdené telo kotúča zaručuje presnú súososť a maximálnu odolnosť proti deformácii teplom.

Chladiace drážky

Drážky a diery zlepšujú prúdenie vzduchu a udržiavajú teplotu v reze a tým aj teplotu segmentu a chránia ho pred poškodením. To umožňuje používateľovi dlhšie a rýchlejšie pracovať s jedným kotúčom.

Kvalita znižuje hlučnosť

Perfektné vyváženie a súososť významne znižujú hlučnosť rezania

Nižšie vibrácie

Prepätie tela kotúča eliminuje deformácie a minimalizuje vibrácie

Ø 350 x 25,4 mm
max. 5.400 rpm
max. 100 m/s
EN 13236
4932 4719 87



AUDD 350



DIAMANTOVÉ REZNÉ KOTUČE PREMIUM - MAXIMÁLNA RÝCHLOSŤ A ŽIVOTNOSŤ!

SPEEDCROSS

MAXIMÁLNA RÝCHLOSŤ, NAJLEPŠIA ŽIVOTNOSŤ, NÍZKE VIBRÁCIE

- Univerzálne kotúče pre širokú škálu materiálov
- Rozdelené do dvoch kategórií pre maximálnu životnosť
- Laserom navarené segmenty pre najlepší výkon
- Nízke vibrácie



**UNIVERZÁLNY
PRE TVRDÉ
POVRCHY**



**UNIVERZÁLNY
PRE ABRAZÍVNE
POVRCHY**



**ADD
ASFALTOVÝ
KOTÚČ**

Oblasti použitia

Kotúče Speedcross majú univerzálne použitie, ale najlepší výkon dosahujú v rôznych miestach tohto spektra. Kotúč HUDD je vhodný predovšetkým pre veľmi tvrdé a tvrdé stavebné materiály. Čím je materiál tvrdší, tým je výsledok lepší. Kotúč AUDD je najvhodnejší pre tvrdé až mäkké/abrazívne materiály. Najlepší výkon sa dosiahne v štandardne tvrdých betónoch a stavebných materiáloch.

Tvrde materiály

Mäkké / abrazívne materiály

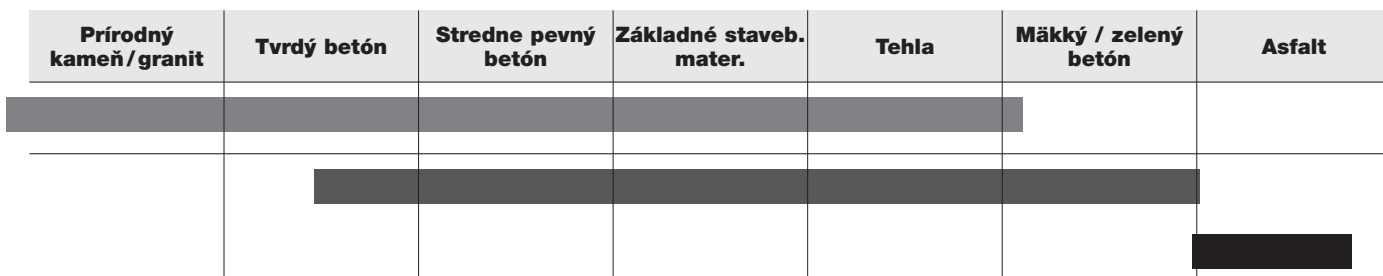

■ HUDD ■ AUDD ■ ADD



Diamantové kotúče Speedcross sa perfektne hodia k rozbrusovacej píle MX FUEL 350 mm

Kotúče Speedcross XHUDD

NOVÉ

Vhodné pre všetky druhy tvrdých stavebných materiálov.
 Výška segmentu až 13 mm (350 mm) pre najdlhšiu životnosť.
 Presne umiestnené a usporiadané diamanty pre najlepšiu reznú výkonnosť.
 Laserom zvarované krátke segmenty zubov pre extrémne agresívne rezanie.

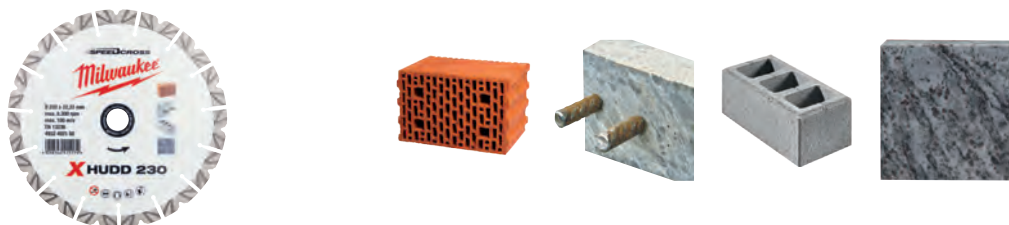

Typ	Priemer kotúča (mm)	Priemer hriadeľa (mm)	Výška segmentu (mm)	Šírka rezu (mm)	Množstvo v balíku	Objednávacie množstvo	Obj.č.	EAN kód
X-HUDD 115 mm	115	22.23	12	2.6	1	1	4932492147	4058546415143
X-HUDD 125	125	22.23	12	2.6	1	1	4932492148	4058546415150
X-HUDD 150	150	22.23	12	2.6	1	1	4932492149	4058546415167
X-HUDD 230	230	22.23	15	2.6	1	1	4932492150	4058546415174
X-HUDD 350	350	25.4	14	2.6	1	1	4932492151	4058546415181

Kotúče Speedcross SUDD

NOVÉ

Tichá technológia pre zníženie hladiny hluku pri rezaní.
 Segmenty s drážkou v tvare U pre najlepšie odstránenie prachu a rýchlejšie rezanie.
 Presne umiestnené a usporiadané diamanty pre najlepšiu reznú výkonnosť.
 Laserom zvarované segmenty s výrazným vyrazeným vzorom pre zníženie hromadenia tepla.

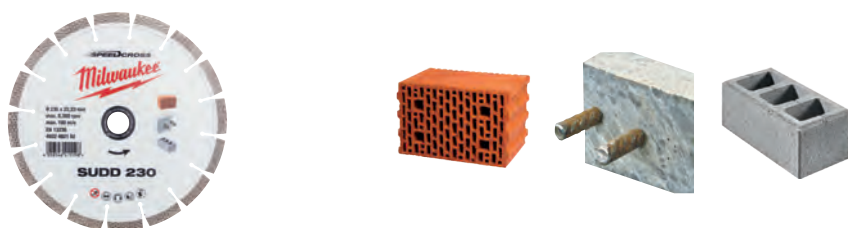

Typ	Priemer kotúča (mm)	Priemer hriadeľa (mm)	Výška segmentu (mm)	Šírka rezu (mm)	Množstvo v balíku	Objednávacie množstvo	Obj.č.	EAN kód
SUDD 230	230	22.23	15	3.4	1	1	4932492152	4058546415198
SUDD 350	350	25.4	15	3.4	1	1	4932492153	4058546415204

Kotúče SpeedCross HUDD

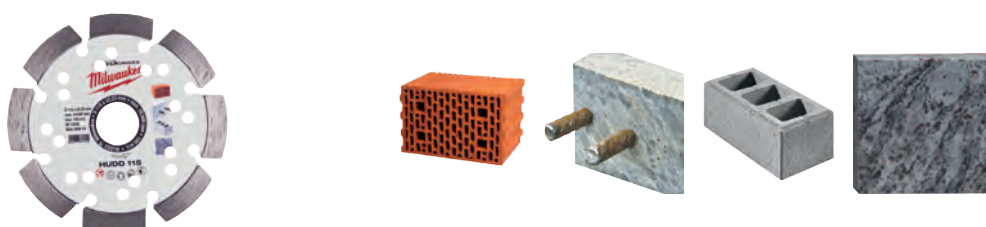

Typ	Priemer kotúča (mm)	Priemer hriadeľa (mm)	Výška segmentu (mm)	Šírka rezu (mm)	Množstvo v balíku	Objednávacie množstvo	Obj.č.	EAN kód
HUDD 115	115	22.23	10	2.6	1	1	4932399819	4002395364749
HUDD 125	125	22.23	10	2.6	1	1	4932399820	4002395364756
HUDD 150	150	22.23	10	2.6	1	1	4932399821	4002395364763
HUDD 230	230	22.23	10	2.6	1	1	4932399822	4002395364770
HUDD 350	350	25.4	8	2.6	1	1	4932471985	4058546298845

Kotúč SpeedCross AUDD



*For Speedcross AUDD 350mm only

Typ	Priemer kotúča (mm)	Priemer hriadeľa (mm)	Výška segmentu (mm)	Šírka rezu (mm)	Množstvo v balíku	Objednávacie množstvo	Obj.č.	EAN kód
AUDD 115	115	22.23	10	2.6	1	1	4932399823	4002395364787
AUDD 125	125	22.23	10	2.6	1	1	4932399824	4002395364794
AUDD 150	150	22.23	10	2.6	1	1	4932399825	4002395364800
AUDD 230	230	22.23	10	2.6	1	1	4932399826	4002395364817
AUDD 350*	350	25.4	10	2.6	1	1	4932471987	4002396298869

Kotúč STEELHEAD[™]

STEELHEAD[™] je najvhodnejší pre oceľ a nerez. Vhodné aj pre silne vystužený betón

Vysoká hustota špeciálnych spájkovaných diamantov zaisťuje veľmi agresívny postup rezanie

Vďaka všetrannosti a vynikajúcemu výkonu je diamantový kotúč tiež ideálny pre hasičov a pre záchranné operácie

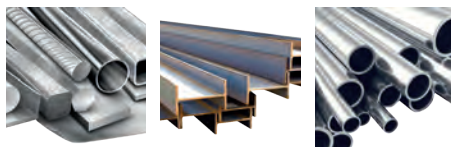

Typ	Priemer kotúča (mm)	Priemer hriadeľa (mm)	Výška segmentu (mm)	Šírka rezu (mm)	Množstvo v balíku	Objednávacie množstvo	Obj.č.	EAN kód
STEELHEAD [™] 115	115	22.23	4	2.8	1	1	4932492014	4058546413811
STEELHEAD [™] 125	125	22.23	4	2.8	1	1	4932492015	4058546413828
STEELHEAD [™] 230	230	22.23	4	2.8	1	1	4932492016	4058546413835
STEELHEAD [™] 350	350	25.4	4	2.8	1	1	4932471988	4058546298876

Kotúče Speedcross DHTI

NOVÉ

Nepretržitý turbo lemovaný kotúč pre extrémne čisté a presné rezy.

Rezný kotúč určený na žulu, umelý kameň a najmä na tvrdé (gres/porcelán) dlaždice s hrúbkou 20 mm.

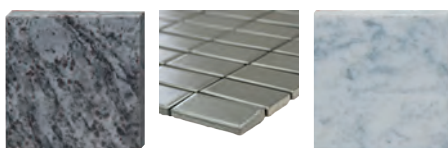

Typ	Priemer kotúča (mm)	Priemer hriadeľa (mm)	Výška segmentu (mm)	Šírka rezu (mm)	Množstvo v balíku	Objednávacie množstvo	Obj.č.	EAN kód
DHTI 115	115	22.23	10	2.3	1	1	4932492154	4058546415211
DHTI 125	125	22.23	10	2.3	1	1	4932492155	4058546415228
DHTI 230	230	22.23	10	2.3	1	1	4932492156	4058546415235

Diamantový kotúč DHMM

Spájkovaný diamantový kotúč určený pre širokú škálu aplikácií.

Výnimočný rezný výkon vďaka extrémne vysokej koncentrácii diamantov.

Vhodný pre širokú škálu materiálov ako PVC, žula, dlaždice, tvrdý umelý kameň, kompozitné materiály, sadrokartón, tenké drevo, závitové tyče a plechy.

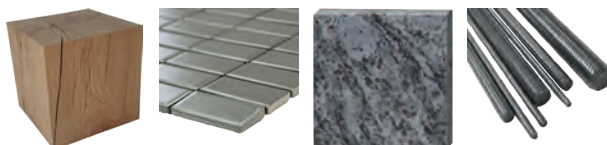

Typ	Priemer kotúča (mm)	Priemer hriadeľa (mm)	Výška segmentu (mm)	Šírka rezu (mm)	Množstvo v balíku	Objednávacie množstvo	Obj.č.	EAN kód
DHMM 76	76	10	2.2	1.2	1	1	4932471333	4058546289614

SPEEDCROSS™ ADD

NOVÉ

ADD je najvhodnejší na asfalt.

Dvojito napnuté jadro pre lepšiu odolnosť a lepšiu stabilitu pri rezaní.

Uhlivé, špeciálne segmenty spomaľujúce opotrebovanie, aby sa zabránilo odtrhnutiu.

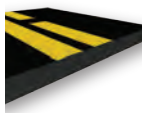

Typ	Priemer kotúča (mm)	Priemer hriadeľa (mm)	Výška segmentu (mm)	Šírka rezu (mm)	Množstvo v balíku	Objednávacie množstvo	Obj.č.	EAN kód
ADD 350 mm	350	25.4	10	2.8	1	1	4932478952	4058546362348

Diamantové kotúče SUDD

NOVÉ

Laserom zváraná kvalitná čepel s výnimočným výkonom do tvrdých materiálov, ako je tvrdý betón, blokové dlažby a murárske výrobky.

Tichá technológia na zníženie hladiny hluku pri rezaní.

10 mm výška segmentu

Dokonale sa hodí k rozbrusovacím pílam MILWAUKEE®.



Typ	Priemer kotúča (mm)	Priemer hriadeľa (mm)	Výška segmentu (mm)	Šírka rezu (mm)	Množstvo v balíku	Objednávacie množstvo	Obj.č.	EAN kód
SUDD 230 mm	230	22.23	10	3.0	1	1	4932479463	4058546372576
SUDD 350 mm	350	25.4	10	3.1	1	1	4932479462	4058546372569

Diamantové kotúče DUH

Laserom zvárané kvalitné kotúče s výnimočným výkonom pri tvrdých materiáloch, ako je tvrdý betón, dlažba a murivo.



Typ	Priemer kotúča (mm)	Priemer hriadeľa (mm)	Výška segmentu (mm)	Šírka rezu (mm)	Množstvo v balíku	Objednávacie množstvo	Obj.č.	EAN kód
Diamantový kotúč DUH 115	115	22.23	10	2.2	1	1	4932399539	4002395361861
Diamantový kotúč DUH 125	125	22.23	10	2.3	1	1	4932399540	4002395361878
Diamantový kotúč DUH 180	180	22.23	10	2.4	1	1	4932399541	4002395361885
Diamantový kotúč DUH 230	230	22.23	10	2.6	1	1	4932399542	4002395361892
DUH 350	350	25.4	10	2.8	1	1	4932471986	4058546298852

Diamantové rezné kotúče DSU

Kvalitné univerzálne kotúče špeciálne navrhnuté na tvrdé a abrazívne materiály.

Laserom prívarené segmenty zaisťujú dlhšiu životnosť a vynikajúci rezný výkon. Odporúčané sú na rezanie v murive.



Typ	Priemer kotúča (mm)	Priemer hriadeľa (mm)	Výška segmentu (mm)	Šírka rezu (mm)	Množstvo v balíku	Objednávacie množstvo	Obj.č.	EAN kód
DSU 125	125	22.23	10	2.4	1	1	4932373147	4002395346455
DSU 150	150	22.23	10	2.4	1	1	4932373148	4002395346462

Diamantové rezné kotúče DU

Kotúče na všeobecné použitie ponúkajú dobré vlastnosti, rýchlosť a životnosť v širokej paleta stavebných materiálov.



Typ	Priemer kotúča (mm)	Priemer hriadeľa (mm)	Výška segmentu (mm)	Šírka rezu (mm)	Množstvo v balíku	Objednávacie množstvo	Obj.č.	EAN kód
DU 115	115	22.23	10	2.2	1	1	4932399521	4002395361687
DU 125	125	22.23	10	2.3	1	1	4932399522	4002395361694
DU 180	180	22.23	10	2.4	1	1	4932399523	4002395361700
DU 230	230	22.23	10	2.6	1	1	4932399524	4002395361717

Diamantové rezné kotúče DHTi

Špeciálne kotúče s turbo segmentami na čisté rezy v keramických dlaždiciach a tenkých kamenných dlaždiciach / doskách.

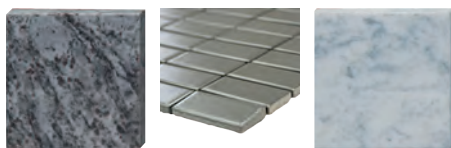

Typ	Priemer kotúča (mm)	Priemer hriadeľa (mm)	Výška segmentu (mm)	Šírka rezu (mm)	Množstvo v balíku	Objednávacie množstvo	Obj.č.	EAN kód
DHTi 115	115	22.23	8	2.0	1	1	4932399552	4002395361991
DHTi 125	125	22.23	8	2.1	1	1	4932399553	4002395362004
DHTi 230	230	22.23	8	2.6	1	1	4932399555	4002395362028

Diamantové kotúče DUT

Kotúče s turbo segmentami na všeobecné použitie na rezanie širokej škály všeobecných stavebných materiálov. Turbo segmenty zaisťujú čisté rezanie.

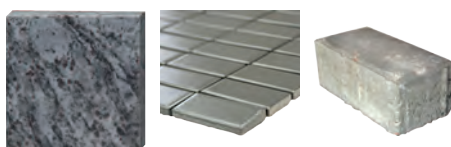

Typ	Priemer kotúča (mm)	Priemer hriadeľa (mm)	Výška segmentu (mm)	Šírka rezu (mm)	Množstvo v balíku	Objednávacie množstvo	Obj.č.	EAN kód
DUT 115	115	22.23	10	2.2	1	1	4932399526	4002395361731
DUT 125	125	22.23	10	2.3	1	1	4932399527	4002395361748
DUT 180	180	22.23	10	2.4	1	1	4932399528	4002395361755
DUT 230	230	22.23	10	2.6	1	1	4932399529	4002395361762

Diamantové rezné kotúče DHTS

Kvalitné kotúče s turbo segmentami s mimoriadne tenkým telom (DHTS 115 = 1,7 mm, DHTS 125 / DHTS 230 = 1,8 mm) na veľmi rýchle, presné a čisté rezanie tenkých materiálov, ako sú žula, mramorové dosky a dlaždice (typ: porcelán, gres, keramika).

Vzhľadom na vysokú kvalitu týchto kotúčov sú vhodné na rezanie väčšiny stavebných materiálov.

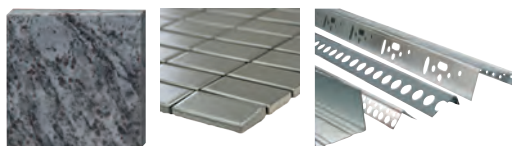

Typ	Priemer kotúča (mm)	Priemer hriadeľa (mm)	Výška segmentu (mm)	Šírka rezu (mm)	Množstvo v balíku	Objednávacie množstvo	Obj.č.	EAN kód
DHTS 76	76	10	5	1	1	1	4932464715	4058546226602
DHTS 115	115	22.23	10	1.2	1	1	4932399145	4002395357550
DHTS 125	125	22.23	10	1.2	1	1	4932399146	4002395357567
DHTS 230	230	22.23	10	1.9	1	1	4932399550	4002395361977

Diamantové kotúče: Aký kotúč pre ktorý materiál

Materiál	Typ	Speedcross Premium			Profesionálny					
		HUDD	AUDD	STEEL-HEAD™	DU	DUT	DUH	DHTS	DHTi	DSU
Armovaný betón		✓	◆	◆	◆	◆	✓			✓
Armovaný betón s kameninou		◆	✓							
Asfalt			◆							
Bazalt		✓	✓			✓	✓			✓
Betón – mäkký/zelený		◆	✓							◆
Betón – stredne tvrdý		✓	✓		✓	✓	✓			✓
Betón – tvrdý		✓	◆	◆			✓			✓
Betón s kremennými kamienkami		◆	✓	◆						
Betonové dosky s kameninou		✓	✓			◆	✓			✓
Betonové dlažby		✓	✓		◆	◆	✓			✓
Betonové dlaždice		✓	✓		✓	✓	✓	◆		✓
Betonové obrubníky		✓	✓				✓			✓
Betonové panely		✓	◆				✓			✓
Betonové preklady		✓	◆				✓			✓
Bridlica		✓	◆		◆	✓	✓	✓		◆
Dlaždice keramické						◆		✓	✓	
Dlaždice porcelánové						◆		✓	◆	
Dlaždice z terrasa		✓	◆			✓	✓	✓		✓
Kamenina/ílovité rúrky		✓	✓			✓	✓			✓
Kovové profily/kanálové žlaby								◆		
Mramorové dosky/dlaždice		◆				✓	◆	✓	◆	✓
Odfahčený betón		◆	✓		✓	✓	✓			◆
Odolné abrazívne materiály		◆	✓							
Omietky		◆	✓		◆	◆	◆			◆
Porotherm		✓	✓		✓	✓	✓			✓
Rula		✓					◆			◆
Šamot		✓	✓				✓			✓
Škridla tašky – betónová		✓	✓			✓	◆	✓		✓
Škridla – hlinená		✓	◆		◆	✓	◆	✓		✓
Tehly – stredne mäkké a mäkké		✓	✓		◆	◆	◆			✓
Tehly – stredne tvrdé		✓			◆	◆	✓			✓
Tehly – veľmi tvrdé		✓				◆	✓			✓
Umělý kameň		✓				✓	✓			✓
Umělý kameň – tvrdý		✓					✓	✓	◆	✓
Vápenec/pieskovec – stredne tvrdý		✓	✓		◆	◆	✓			
Vápenec/pieskovec – mäkký/abrazívny		◆	✓		◆	◆	◆			◆
Vápenec/pieskovec – tvrdý		✓	✓				✓			✓
Vyvreliny		✓				◆	✓	✓		✓
Základné staveb. mater.		✓	✓	◆	✓	✓	✓			✓
Žula		✓				✓	✓			✓
Žulové dlaždice/kamene		◆				✓	◆	✓		◆

✓ Maximálne vhodný. Odporúčané pre tieto materiály. Veľmi dlhá životnosť a veľmi dobrá rezná charakteristika.

◆ Vhodný. Odporúča sa pre striedavé použitie v týchto materiáloch. Dobrá pracovná životnosť a rezná charakteristika.

Diamantové brúsne kotúče s kombinovanými segmentami

Na rýchle brúsenie hrubých betónových vrstiev, abrazívnych materiálov alebo špeciálnych látok.

Pre niveláciu hrán dlaždíc z betónu, žuly a prírodného kameňa.

Pre aplikácie ako je brúsenie hrán napr. vysoké hrany betónu, žuly, obkladov z prírodného kameňa.

Vysoká kvalita diamantov a špeciálneho mäkkého spojiva pre nízke opotrebovanie, špeciálne v tvrdých materiáloch.

Vysoko kvalitné diamanty a špeciálne mäkké spojenie pre nízke opotrebovanie, najmä v tvrdých materiáloch.



Typ	Ø (mm)	Priemer hriadeľa (mm)	Počet segmentov	Výška brúsneho kotúča [mm]	Výška segmentu (mm)	Množstvo v balíku	Objednávacie množstvo	Obj.č.	EAN kód
SDCWU 100									
① Prémiový univerzálny kotúč na brúsenie a vyrovnávanie. Najvyšší odber materiálu.	100	22.23	16	21	5	1	1	4932430080	4002395377411
SDCWU 125									
② Prémiový univerzálny kotúč na brúsenie a vyrovnávanie. Najvyšší odber materiálu.	125	22.23	16	21	5	1	1	4932430081	4002395377428
SDCWA 125									
③ Prémiový univerzálny kotúč na brúsenie a vyrovnávanie. Najvyšší odber materiálu. Pre abrazívne materiály.	125	22.23	16	21	5	1	1	4932479093	4058546368876
Fine SDCWSF 125									
④ Prémiový kotúč s diamantovými podložkami na odstraňovanie špeciálnych látok: termoplasty a nátery na báze epoxidu, akrylové farby, lepidlo, lepidlo na obklady, potery, omietky.	125	22.23	117 Diamantové podložky	21	3.3	1	1	4932479094	4058546368883
Coarse SDCWSC 125									
⑤ PCD segment na odstraňovanie špeciálnych látok: termoplastické a epoxidové nátery, akrylové farby, lepidlo, lepidlo na obklady, potery, omietky	125	22.23	6	18.5	4 / 7	1	1	4932451188	4002395138760
DCWU 100									
⑥ Univerzálny kotúč na brúsenie a niveláciu. Vysoký odber materiálu	100	22.23	16	21	5	1	1	4932451185	4002395138739
DCWU 125									
⑦ Univerzálny kotúč na brúsenie a niveláčn é aplikácie. Vysoký odber materiálu.	125	22.23	20	21	5	1	1	4932451186	4002395138746
DCWUT 125									
⑧ Segment typu Turbo na niveláciu, brúsenie hrán a na hladké dokončovanie. Jemná povrchová úprava betónu a prírodného kameňa	125	22.23	Turbo	21	5	1	1	4932451187	4002395138753
SDCWUG 125									
⑨ Prémiový univerzálny diamantový brúsny kotúč na: tvrdý umelý kameň, porcelánové dlaždice, keramik u, žulu, mramor, drevo, tvrdé plasty, oceľ.	125	22.23	-	13.3	-	1	1	4932480219	4058546405045

	SDCWU 100	SDCWU 125	SDCWA 125	Fine SDCWSF 125	Coarse SDCWSC 125	DCWU 100	DCWU 125	DCWUT 125	DCWS 125	SDCWUG 125
Akrylové farby a nátery				✓	✓				✓	✓
Pôrobetónové bloky	✓	✓	✓			✓	✓	✓		
Bitúmen				✓	✓				✓	
Betón tvrdý	✓	✓	♦			✓	✓	✓		
Betón - mäkký/zelený	♦	♦	✓			♦	♦	♦		
Epoxidové živicové nátery a lepidlá									✓	✓
Žula	♦	♦				♦	♦	♦		✓
Vápenkové/pieskovcové tvárnice - tvrdé	✓	✓	♦			✓	✓	✓		
Vápenkové/pieskovcové tvárnice - mäkké a abrazívne	♦	♦	✓			♦	♦	♦	♦	
Mramor	♦	♦	♦			♦	♦	♦		✓
Plasterboard	♦	♦	♦			♦	♦	♦		
Porfyr	♦	♦	♦			♦	♦	♦		
Estrichový betón / omietka	♦	♦	✓	✓	✓			♦		✓
Termoplastová ochranná farba, lepidlo				✓	✓				✓	✓
Lepidlo na dlaždice	♦	♦	✓			♦	♦	♦	✓	♦

✓ Veľmi vhodný

♦ Obmedzená vhodnosť - len na občasné použitie

Systemové príslušenstvo - Drážkovacie frézy

AUDD kotúč je ideálnym riešením pre 80% murovacích aplikácií.

- O 30% nižšia záťaž na stroji
- O 40% vyššia rýchlosť rezu

SPEED CROSS

	① HUDD	② AUDD	③ DSU
Abrázívne žiaruvzdorné materiály	◆	✓	
Pórobetónové bloky	◆	✓	◆
Tehla stredne mäkká	✓	✓	✓
Betón - stredný	✓	✓	✓
Armovaný betón	✓	◆	✓
Betón - s flintou a železobetónom	◆	✓	
Šamot	✓	✓	✓
Základné stavebné materiály	✓	✓	✓
Žula	✓		✓
Vápcové/pieskovcové tvárnice - mäkké a abrazívne	◆	✓	◆
Vápcové/pieskovcové tvárnice - stredné	✓	✓	
Estrichový betón / omietka	◆	✓	◆

✓ Maximálny výkon

◆ Obmedzená vhodnosť - odporúčané pre občasné použitie

①



②



③



Charakteristika produktu	Vhodný k drážkovacím frézam	Množstvo v balíku	Objednávacie množstvo	Obj.č.	EAN kód
Transportný kufor na drážkovacie frézy.	MFE 1500, MFE 1305, MF 1900	WCE 30, WCS 45, DME 30, DME 45	1	1	4932383357 4002395357390
④ Špecifický kľúč - rovný.	MFE 1500, MFE 1305, MF 1900	DME 30, DME 45, WCS 45, DME 65, WCE 65, WCE 30	1	1	4932367712 4002395338467
⑤ Kľúč s T-rúčkou.	MFE 1500, MFE 1305, MF 1900	WCE 30, WCS 45, WCE 65, DME 30, DME 45, DME 65	1	1	4931362928 4002395661879
Mriežka proti prachu na ventilačné otvory, chráni motor pred abrazívnym prachom.	MFE 1500, MFE 1305, MF 1900	WCE 30, WCS 45, DME 30, DME 45	1	1	4932329397 4002395303892
⑥ Mriežka proti prachu na ventilačné otvory, chráni motor pred abrazívnym prachom.		WCE 65, DME 65	2	1	4932326525 4002395303311
Bajonetový adaptér pre priame pripojenie hadice k náradiu.	MFE 1500, MFE 1305, MF 1900	WCE 30, WCS 45, WCE 65, DME 30, DME 45, DME 65	1	1	4932362778 4002395334285
⑦ Postranná rukoväť	MFE 1500, MFE 1305, MF 1900	WCE 30, WCS 45, DME 30, DME 45	1	1	4932409546 4002395370870
Matica.	MFE 1305	DME 1300	1	1	4932334667 4002395304448
Utahovacia matica	MFE 1305	DME 1300	1	1	4932334706 4002395304455
Sada dištančných prvkov. Obsahuje 6 krúžkov.	MFE 1305		6	1	4931334675 4002395762804

④



⑤



⑥







⑦



Rezné a brúsne kotúče

MILWAUKEE® kód - ako nájsť správny kotúč

SC 41/115

Materiál	Aplikácie	Konštrukcia	Priemer
S = Oceľ C = Kameň	C = Rezanie G = Brúsenie CS = Tenké rezanie L = Lamelový brúsny kotúč LC = Brúsny keramický lamelový kotúč CT = Tenké rezanie	 plochý 41  s prolisem 42  s prolisem 27  plochy 50	mm cole 100 4 115 4½ 125 5 150 6 180 7 230 9 355 14



Predĺžená životnosť a ochrana proti vlhkosti s PRO + **

■ **Špeciálny mix dodáva:**

Až o 20% dlhšiu životnosť.

Až o 20% menej prachu.

Nová formula HydroProtect zabraňuje strate výkonu časom a stále poskytuje takmer celkový výkon aj po mesiacoch skladovania.

■ **Výhody:**

Znížené náklady počas rezu a krátky čas nastavenia.

Znížené poškodenie kotúča počas skladovania.

Dlhšie trvajúci vysoký výkon.

** dostupné na rezné a brúsne kotúče s hrúbkou 1, 1,5, 1,9 a 6 mm.

**+
20%
LIFETIME**

*vs. MILWAUKEE® contractor série



Tenké rezné kotúče na kov PRO+

Použitie: Tenké kotúče na rezanie všetkých oceľí, bežného železa a nehrdzavejúcich oceľí. Ideálne na nehrdzavejúcu a kyselinám odolnú oceľ, hardox, tepelne odolnú liatu oceľ, pružinovú oceľ, mäkkú a nástrojovú oceľ.

Charakteristika: O 20 % dlhšia životnosť, o 50 % rýchlejšie rezanie, o 50 %, menej prachu. Nižšie straty materiálu.



Typ	Priemer kotúča (mm)	Hrúbka (mm)	Priemer hriadeľa (mm)	Množstvo v balíku	Objednávacie množstvo	Obj.č.	EAN kód
41	SCS 41 / 76	76	1	10	5	1	4932464717 4058546226626
	SCS 41 / 115	115	1	22.2	1	50	4932451484 4002395163953
	① Displej (200 x SCS 41 / 115 kotúče).				200	1	4932451485 4002395163960
	SCS 41 / 115	115	1.5	22.2	1	50	4932451486 4002395163977
	SCS 41 / 125	125	1	22.2	1	50	4932451487 4002395163984
	① Displej (200 x SCS 41 / 125 kotúče).				200	1	4932451488 4002395163991
	SCS 41 / 150	150	1.5	22.2	1	25	4932471386 4058546290146
	SCS 41 / 180	180	1.5	22.2	1	25	4932451489 4002395161300
	SCS 41 / 230	230	1.9	22.2	1	25	4932451490 4002395161317
	SCS 41 / 350	350	4	25.4	1	10	4932471989 4058546298883
	② SCS 41 / 115	115	1	22.2	10	1	4932478997 4058546362799
	③ SCS 41 / 125	125	1	22.2	10	1	4932478998 4058546362805

* Objednávky sú možné len v kartónoch. Pri objednávke vyššieho množstva ako je množstvo v kartóne, je nutné objednať v násobkoch (50, 100, 150 ...)

Rezné kotúče na kov

Použitie: Ideálne na rezanie mäkkej ocele so strednou pevnosťou, legovanej nástrojovej ocele, betonárskeho vystužovacieho železa a ocelových tyčí do železobetónu. Charakteristika: Efektívne rezné vlastnosti kombinované s vysokým výkonom.

	Typ	Priemer kotúča (mm)	Hrúbka (mm)	Priemer hriadeľa (mm)	Množstvo v balíku	Objednávacie množstvo	Obj.č.	EAN kód
41	SC 41 / 115	115	3	22.2	1	25	4932451491	4002395161324
	SC 41 / 125	125	3	22.2	1	25	4932451492	4002395161331
	SC 41 / 180	180	3	22.2	1	25	4932451493	4002395161348
	SC 41 / 230	230	3	22.2	1	25	4932451494	4002395161362
42	SC 42 / 115	115	3	22.2	1	25	4932451495	4002395161379
	SC 42 / 125	125	3	22.2	1	25	4932451496	4002395161393
	SC 42 / 180	180	3	22.2	1	25	4932451497	4002395162000
	SC 42 / 230	230	3	22.2	1	25	4932451498	4002395162017

* Objednávky sú možné len v kartónoch. Pri objednávke vyššieho množstva ako je množstvo v kartóne, je nutné objednať v násobkoch (50, 100, 150 ...)

Rezné kotúče na kov do rozbrusovacej píly

Použitie: Pre konštrukčnú oceľ, nástrojovú oceľ, liatinu, vysoko kvalitnú tvrdú oceľ a armovacie tyče do betónu (železobetón). Charakteristika: Mäkký rezný kotúč pre rozbrusovaciu pílu.

	Typ	Priemer kotúča (mm)	Hrúbka (mm)	Priemer hriadeľa (mm)	Množstvo v balíku	Objednávacie množstvo	Obj.č.	EAN kód
41	SC 41 / 355	355	2.5	25.4	1	10	4932451505	4002395162086

* Objednávky sú možné len v kartónoch. Pri objednávke vyššieho množstva ako je množstvo v kartóne, je nutné objednať v násobkoch (50, 100, 150 ...)

Brúsne kotúče na kov

Použitie: Vhodné na brúsenie mäkkej ocele a nelegovanej nástrojovej ocele. Charakteristika: Poskytuje dlhú životnosť a efektívne vlastnosti brúsenia.

	Typ	Priemer kotúča (mm)	Hrúbka (mm)	Priemer hriadeľa (mm)	Množstvo v balíku	Objednávacie množstvo	Obj.č.	EAN kód
27	SG 27 / 115	115	6	22.2	1	25	4932451501	4002395162048
	SG 27 / 125	125	6	22.2	1	25	4932451502	4002395162055
	SG 27 / 150	150	6	22.2	1	10	4932471387	4058546290153
	SG 27 / 180	180	6	22.2	1	10	4932451503	4002395162062
	SG 27 / 230	230	6	22.2	1	10	4932451504	4002395162079

* Objednávky sú možné len v kartónoch. Pri objednávke vyššieho množstva ako je množstvo v kartóne, je nutné objednať v násobkoch (50, 100, 150 ...)

Tenké rezné kotúče na kov - séria pre stavbárov

Použitie: na tenké rezné kotúče na oceľ bez železa a síry.

Vhodné pre kyselinovzdornú oceľ, HARDOX materiál, vysoko legovanú oceľ, mäkkú a nástrojovú oceľ. Nie je vhodné pre nehrdzavejúcu oceľ.



	Typ	Ø (mm)	Hrúbka (mm)	Priemer hriadeľa (mm)	Množstvo v balíku	Objednávacie množstvo	Obj.č.	EAN kód
41	SCS 41 / 115	115	1	22.2	1	50	4932451474	4002395163250
①	Display (200 x SCS 41 / 115 kotúče)				200	1	4932451475	4002395163267
	SCS 41 / 115	115	1.5	22.2	1	50	4932451476	4002395163274
	SCS 41 / 125	125	1	22.2	1	50	4932451477	4002395163281
①	Display (200 x SCS 41 / 125 kotúče)				200	1	4932451478	4002395163298
	SCS 41 / 125	125	1.5	22.2	1	25	4932451479	4002395163908
	SCS 41 / 230	230	1.9	22.2	1	25	4932451480	4002395163915
②	SCS 41 / 125	125	1	22.2	10	1	4932459164	4002395287192

* Objednávky sú možné len v kartónoch. Pri objednávke vyššieho množstva ako je množstvo v kartóne, je nutné objednať v násobkoch (50, 100, 150 ...)

Brúsne kotúče na kov - séria pre stavbárov

Použitie: vhodné pre mäkkú oceľ. Nevhodné pre nehrdzavejúcu oceľ.

	Typ	Ø (mm)	Hrúbka (mm)	Priemer hriadeľa (mm)	Množstvo v balíku	Objednávacie množstvo	Obj.č.	EAN kód
27	SG 27 / 115	115	6	22.2	1	25	4932451481	4002395163922
	SG 27 / 125	125	6	22.2	1	25	4932451482	4002395163939
	SG 27 / 230	230	6	22.2	1	10	4932451483	4002395163946

* Objednávky sú možné len v kartónoch. Pri objednávke vyššieho množstva ako je množstvo v kartóne, je nutné objednať v násobkoch (50, 100, 150 ...)

Rezný kotúč na kameň

Využitie: tvárna liatina, neželezné kovy a kameň

Minimálne množstvo objednávky = 10 ks. Objednávky > 10 ks musia byť objednané v násobkoch 10 (tj. 10, 20, 30, 40)



	Typ	Priemer kotúča (mm)	Hrúbka (mm)	Priemer hriadeľa (mm)	Množstvo v balíku	Objednávacie množstvo	Obj.č.	EAN kód
41	CCS 41 / 350	350	4	25.4	1	10	4932472264	4058546339104

Rezné kotúče na kameň

Použitie: na betón, murivo a dlaždice z tenkého prírodného kameňa .

	Typ	Ø (mm)	Hrúbka (mm)	Priemer hriadeľa (mm)	Množstvo v balíku	Objednávacie množstvo	Obj.č.	EAN kód
42	CC 42 / 115	115	3	22.2	1	25	4932451499	4002395162024
	CC 42 / 230	230	3	22.2	1	25	4932451500	4002395162031

* Objednávky sú možné len v kartónoch. Pri objednávke vyššieho množstva ako je množstvo v kartóne, je nutné objednať v násobkoch (50, 100, 150 ...)

Karbidový kotúč

Karbidový kotúč vhodný na rezanie dreva, plastov a sadrokartónu.

Ø (mm)	Hrúbka (mm)	Priemer hriadeľa (mm)	Množstvo v balíku	Objednávacie množstvo	Obj.č.	EAN kód
76	1	10	1	1	4932464716	4058546226619
115	1	22.23	1	1	4932492376	4058546417437
125	1	22.23	1	1	4932492377	4058546417444



Lamelové brúsne kotúče

Maximálny výkon vďaka CERA TURBO™ - 50% rýchlejšie odstraňovanie materiálu, 2x dlhšia životnosť. Keramický hybridný kotúč: brúsi oceľ, nehrdzavejúcu oceľ, bronz, titán, hliník. Plastová podložka. Vysoká flexibilita: dokonale sa prispôbi opracovávanému povrchu. Nízka produkcia tepla: nedochádza k zafarbeniu kovových materiálov, najmä nerezovej ocele. Vyrobené v Nemecku. Najlepšie pre železné kovy, nehrdzavejúcu oceľ V2A (1.4301) / V4A (1.4401) a neželezné kovy (hliník, titán atď.). Objednávky musia byť v násobkoch 10 kusov. Ideálne otáčky pri brúsení: Ø115 mm: 7 000 – 8 000 ot/min Ø125 mm: 6 000 – 7 000 ot/min. Použitie: Železné kovy, neželezné kovy (hliník, titán atď.), nehrdzavejúca oceľ V2A (1.4301) / V4A (1.4401). Objednávky sú dodávané len v celých kartónoch (kartón obsahuje 10x 4932430407). Minimálne objednávacie množstvo je 10x 4932430407 (= 1 kartón). Ak je objednané množstvo väčšie ako 10 ks, je potrebné objednať viac kartónov po 10 ks (napr. 20, 30, 40, 50 atď.).



	Typ	Priemer kotúča (mm)	Zrnnosť	Priemer hriadeľa (mm)	Materiál podložky	Množstvo v balíku	Objednávacie množstvo	Obj.č.	EAN kód
}	SLC 50 / 115	115	40	22.2	Plast	1	10	4932472228	4058546326241
	SLC 50 / 115	115	60	22.2	Plast	1	10	4932472229	4058546326258
	SLC 50 / 115	115	80	22.2	Plast	1	10	4932472230	4058546326265
	SLC 50 / 125	125	40	22.2	Plast	1	10	4932472231	4058546326272
	SLC 50 / 125	125	60	22.2	Plast	1	10	4932472232	4058546326289
	SLC 50 / 125	125	80	22.2	Plast	1	10	4932472233	4058546326296

Lamelové kotúče CERA TURBO™ XL

Maximálny výkon vďaka CERA TURBO™, 50 % rýchlejšie odstraňovanie materiálu a 2 x dlhšia životnosť.

CERA TURBO™ XL s 10 mm vyčnievajúcimi lamelami na zabrúsenie kútových zvarov.

Keramický hybridný kotúč: brúsi oceľ, nehrdzavejúcu oceľ, bronz, titán, hliník.

Podložka z prírodného vlákna.

Vysoká flexibilita: dokonale sa prispôbi opracovávanému povrchu.

Nízka produkcia tepla: nedochádza k zafarbeniu kovových materiálov, najmä nerezovej ocele.

Najlepšie pre železné kovy, nehrdzavejúcu oceľ V2A (1.4301) / V4A (1.4401) a neželezné kovy (hliník, titán atď.)

Objednávky musia byť v násobkoch 10 kusov.

Vyrobené v Nemecku.



	Typ	Priemer kotúča (mm)	Zrnnosť	Priemer hriadeľa (mm)	Materiál podložky	Množstvo v balíku	Objednávacie množstvo	Obj.č.	EAN kód
}	SLC XL 50 / 115	115	40	22.2	Prírodné vlákno	1	10	4932478946	4058546362287
	SLC XL 50 / 115	115	60	22.2	Prírodné vlákno	1	10	4932478947	4058546362294
	SLC XL 50 / 115	115	80	22.2	Prírodné vlákno	1	10	4932478948	4058546362300
	SLC XL 50 / 125	125	40	22.2	Prírodné vlákno	1	10	4932478949	4058546362317
	SLC XL 50 / 125	125	60	22.2	Prírodné vlákno	1	10	4932478950	4058546362324
	SLC XL 50 / 125	125	80	22.2	Prírodné vlákno	1	10	4932478951	4058546362331

Lamelové brúsne kotúče

Vysokokvalitné zirkónové zrno: dlhšia životnosť pri brúsení železných kovov a nehrdzavejúcej ocele. Vhodné pre železné kovy, nehrdzavejúcu oceľ V2A (1.4301) / V4A (1.4401). Podložka z prírodných vlákien: malé vibrácie a hluk bez škodlivého prachu. Vysoká flexibilita: dokonale sa prispôsobí opracovávanému povrchu. Objednávky musia byť v násobkoch 10 kusov. Vyrobené v Nemecku. Ideálne otáčky pri brúsení: Ø115 mm: 7 000 – 8 000 ot/min Ø125 mm: 6 000 – 7 000 ot/min. Použitie: Železné kovy, nehrdzavejúca oceľ V2A (1.4301) / V4A (1.4401). Objednávky sú dodávané len v celých kartónoch (kartón obsahuje 10× 4932430412). Minimálne objednávacie množstvo je 10× 4932430412 (= 1 kartón). Ak je objednané množstvo väčšie ako 10 ks, je potrebné objednať viac kartónov po 10 ks (napr. 20, 30, 40, 50 atď.).

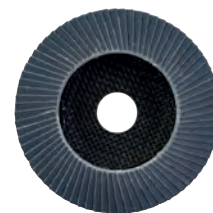

Typ	Priemer kotúča (mm)	Zrornosť	Priemer hriadeľa (mm)	Materiál podložky	Množstvo v balíku	Objednávacie množstvo	Obj.č.	EAN kód	
50	SL 50 / 115	115	40	22.2	Z prírodných vlákien	1	10	4932472220	4058546326166
	SL 50 / 115	115	60	22.2	Z prírodných vlákien	1	10	4932472221	4058546326173
	SL 50 / 115	115	80	22.2	Z prírodných vlákien	1	10	4932472222	4058546326180
	SL 50 / 115	115	120	22.2	Z prírodných vlákien	1	10	4932472223	4058546326197
	SL 50 / 125	125	40	22.2	Z prírodných vlákien	1	10	4932472224	4058546326203
	SL 50 / 125	125	60	22.2	Z prírodných vlákien	1	10	4932472225	4058546326210
	SL 50 / 125	125	80	22.2	Z prírodných vlákien	1	10	4932472226	4058546326227
	SL 50 / 125	125	120	22.2	Z prírodných vlákien	1	10	4932472227	4058546326234

Lamelové kotúče na hliník

Najlepšie na hliník, neželezné kovy a drevo.

Špeciálna povrchová úprava lamiel zabraňuje upchávaniu kotúča pri brúsení hliníka, neželezných kovov a dreva.

Samoorezávajúca podložka: umožňuje brúsenie do posledného zrna.

Vyrobené v Nemecku.

Objednávky musia byť v násobkoch 10 kusov.



Typ	Priemer kotúča (mm)	Zrornosť	Priemer hriadeľa (mm)	Materiál podložky	Množstvo v balíku	Objednávacie množstvo	Obj.č.	EAN kód
ALU SLC 50 / 115	115	40	22.2	Plast	1	10	4932479089	4058546368838
ALU SLC 50 / 115	115	60	22.2	Plast	1	10	4932479090	4058546368845
ALU SLC 50 / 125	125	40	22.2	Plast	1	10	4932479091	4058546368852
ALU SLC 50 / 125	125	60	22.2	Plast	1	10	4932479092	4058546368869



Matica FIXTEC

FIXTEC: Výmena kotúča v priebehu niekoľkých sekúnd bez náradia.

Demontáž opotrebovaného kotúča a upevnenie nového zvládnete za 12 sekúnd.

Hrúbka len 8 mm umožňuje lepšie využitie brúsneho kotúča.

Kompatibilná so všetkými uhlovými brúskami so štandardným závitom vretena M14 do priemeru Ø 150 mm.

S integrovanými otvormi na kľúč na demontáž matice pomocou štandardného kľúča v prípade, že je matica príliš dotiahnutá.



Charakteristika produktu	Množstvo v balíku	Objednávacie množstvo	Obj.č.	EAN kód
FIXTEC matica - závit M14.	1	12	4932352473	4002395371327
12 x 4932 352473. Jeden set 4932 352473 obsahuje: 1 x Fixtec matica.				



Matica FIXTEC XL

FIXTEC: Výmena kotúča v priebehu niekoľkých sekúnd, nie je nutné použitie iného náradia.

Pre veľké uhlové brúsky s priemerom od 180 do 230 mm.

Nevhodné pre použitie s uhlovými brúskami so systémom brzdenia alebo rýchleho zastavenia.

12 sekúnd od odobratia opotrebovaného kotúča do upnutia nového kotúča.

S integrovanými otvormi na štandardný kľúč pre odstraňovanie kruhových matíc so zárezmi pre prípady, kedy je matica príliš silno dotiahnutá.

Displej



Charakteristika produktu	Množstvo v balíku	Objednávacie množstvo	Obj.č.	EAN kód
Displej	1	12	4932464610	4058546225551
Matica FIXTEC pre uhlové brúsky s priemerom kotúča 180 a 230 mm - závit M14				





154 NOVÝCH POŤAHOVANÝCH ABRAZÍV



4 NOVÉ SADY
PRE VŠETKY TYPY PRODUKTOV

POŤAHOVANÉ ABRAZÍVA

3 ÚROVNE VÝKONU

ŠTANDARD

- PERFOROVANÉ
- ZRNÁ OXIDU HLINITÉHO (ALOX)
- SILNÝ PAPIER, ROBUSTNÝ A ODOLNÝ
- POLOOTVORENÁ DISTRIBÚCIA ZŔN



VYSOKÝ VÝKON

- PERFOROVANÉ
- ZRNÁ OXIDU HLINITÉHO (ALOX)
- LAHKÝ A FLEXIBILNEJŠÍ PAPIEROVÝ PODKLAD
- POLOOTVORENÁ DISTRIBÚCIA ZŔN
- LEPŠIA POVRCHOVÁ ÚPRAVA
- LEPŠIE ODSTRANOVANIE MATERIÁLU



SIETOVINA POWERGRID

- OTVORENÁ SIETOVINA
- ZRNÁ OXIDU HLINITÉHO (ALOX)
- OTVORENÁ DISTRIBÚCIA ZŔN
- ŽIADNE UPCHÁVANIE AŽ 5X DLHŠIE OPROTI ŠTANDARDNÉMU PAPIERU
- NAJLEPŠIE ODSTRANOVANIE MATERIÁLU
- NAJLEPŠIA POVRCHOVÁ ÚPRAVA
- NAJLEPŠIA CELKOVÁ ŽIVOTNOSŤ



PREČO POUŽÍVAŤ OCHRANÚ PODLOŽKU SO SIETOVINOU POWERGRID?

Sieťovina PowerGrid je veľmi agresívna a produkuje 2x viac prachu. Prach opotrebováva a poškodzuje suchý zips na podložke.

Ochranné podložky sú riešením na predĺženie jej životnosti.

APLIKÁCIE



ŠTANDARD



✓	✓	✓	✓	✗	✗	✗	✗
---	---	---	---	---	---	---	---

VYSOKÝ VÝKON



✓	✓	✗	✗	✓	✓	✓	✓
---	---	---	---	---	---	---	---

SIETOVINA POWERGRID



✓	✓	✓	✓	✓	✓	✓	✓
---	---	---	---	---	---	---	---

Brúsne listy pre excentrické vibračné brúsky

Sieťovinové brúsne listy na excentrické vibračné brúsky s Ø125 & 150 mm

NOVÉ

Zrornosť	Priemer papiera (mm)	Množstvo v balíku	Objednávacie množstvo	Obj.č.	EAN kód
80	125	10	1	4932492185	4058546415525
120	125	10	1	4932492186	4058546415532
180	125	10	1	4932492187	4058546415549
240	125	10	1	4932492188	4058546415556
320	125	10	1	4932492189	4058546415563
400	125	10	1	4932492190	4058546415570
80	125	50	1	4932492203	4058546415709
120	125	50	1	4932492204	4058546415716
180	125	50	1	4932492205	4058546415723
240	125	50	1	4932492206	4058546415730
80	150	10	1	4932492220	4058546415877
120	150	10	1	4932492221	4058546415884
180	150	10	1	4932492222	4058546415891
240	150	10	1	4932492223	4058546415907
320	150	10	1	4932492224	4058546415914
400	150	10	1	4932492225	4058546415921
80	150	50	1	4932492238	4058546416058
120	150	50	1	4932492239	4058546416065
180	150	50	1	4932492240	4058546416072
240	150	50	1	4932492241	4058546416089
Sieťovina a ochranná podložka 125 mm H&L Set 1 - 10 ks		10	1	4932492293	4058546416607
Sieťované brúsne listy: 3 x zrornosť 80 / 3 x zrornosť 120 / 3 x zrornosť 180, 1 x ochranná podložka					
Sieťovina a ochranná podložka 150 mm H&L Set 2 - 10 ks		10	1	4932492294	4058546416614
Sieťované brúsne listy: 3 x zrornosť 80 / 3 x zrornosť 120 / 3 x zrornosť 180, 1 x ochranná podložka					

125 mm



150 mm

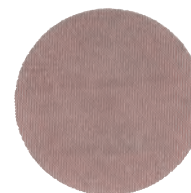

Prémiové HP brúsne listy na excentrické vibračné brúsky s Ø125 & 150 mm

NOVÉ

Zrornosť	Priemer papiera (mm)	Množstvo v balíku	Objednávacie množstvo	Obj.č.	EAN kód
40	125	10	1	4932492178	4058546415457
60	125	10	1	4932492179	4058546415464
80	125	10	1	4932492180	4058546415471
120	125	10	1	4932492181	4058546415488
180	125	10	1	4932492182	4058546415495
240	125	10	1	4932492183	4058546415501
320	125	10	1	4932492184	4058546415518
40	125	50	1	4932492197	4058546415648
60	125	50	1	4932492198	4058546415655
80	125	50	1	4932492199	4058546415662
120	125	50	1	4932492200	4058546415679
180	125	50	1	4932492201	4058546415686
240	125	50	1	4932492202	4058546415693
40	150	10	1	4932492213	4058546415808
60	150	10	1	4932492214	4058546415815
80	150	10	1	4932492215	4058546415822
120	150	10	1	4932492216	4058546415839
180	150	10	1	4932492217	4058546415846
240	150	10	1	4932492218	4058546415853
320	150	10	1	4932492219	4058546415860
40	150	50	1	4932492232	4058546415990
60	150	50	1	4932492233	4058546416003
80	150	50	1	4932492234	4058546416010
120	150	50	1	4932492235	4058546416027
180	150	50	1	4932492236	4058546416034
240	150	50	1	4932492237	4058546416041

125 mm

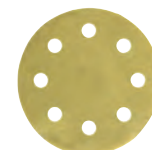

150 mm

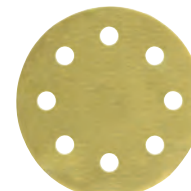

Brúsne listy na excentrické vibračné brúsky s Ø125 & 150 mm

Zrornosť	Priemer papiera (mm)	Množstvo v balíku	Objednávacie množstvo	Obj.č.	EAN kód
40	125	10	1	4932492172	4058546415396
60	125	10	1	4932492173	4058546415402
80	125	10	1	4932492174	4058546415419
120	125	10	1	4932492175	4058546415426
180	125	10	1	4932492176	4058546415433
240	125	10	1	4932492177	4058546415440
40	125	25	1	4932492191	4058546415587
60	125	25	1	4932492192	4058546415594
80	125	25	1	4932492193	4058546415600
120	125	25	1	4932492194	4058546415617
180	125	25	1	4932492195	4058546415624
240	125	25	1	4932492196	4058546415631
40	150	10	1	4932492207	4058546415747
60	150	10	1	4932492208	4058546415754
80	150	10	1	4932492209	4058546415761
120	150	10	1	4932492210	4058546415778
180	150	10	1	4932492211	4058546415785
240	150	10	1	4932492212	4058546415792
40	150	50	1	4932492226	4058546415938
60	150	50	1	4932492227	4058546415945
80	150	50	1	4932492228	4058546415952
120	150	50	1	4932492229	4058546415969
180	150	50	1	4932492230	4058546415976
240	150	50	1	4932492231	4058546415983

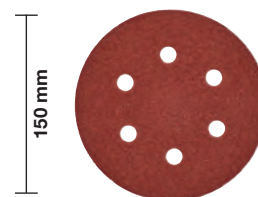
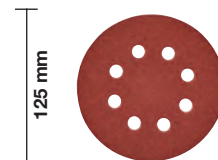

Podložka pod sieťovinu brúsne listy na excentrické vibračné brúsky s Ø125 & 150 mm **NOVÉ**

Ø (mm)	Množstvo v balíku	Objednávacie množstvo	Obj.č.	EAN kód
125	5	1	4932492291	4058546416584
150	5	1	4932492292	4058546416591

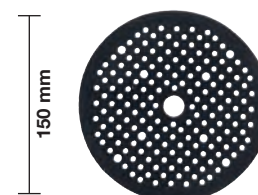
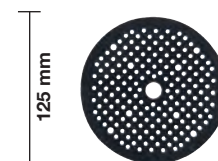

Brúsne listy pre excentrické vibračné brúsky

Perforované brúsne kotúče na drevo, kov, nátery, laky, omietku.

Zrornosť: tavený korund, pootvorený.

Syntetická živica na špeciálnom papieri odolnom voči roztrhnutiu.

Sieťovinové brúsne listy 115 x 107 mm na excentrické vibračné brúsky

NOVÉ

Zrornosť	Rozmer papiera A x B (mm)	Množstvo v baliku	Objednávacie množstvo	Objednávacie množstvo	Obj.č.	EAN kód
80	115 x 107	10	1	1	4932492249	4058546416164
120	115 x 107	10	1	1	4932492250	4058546416171
180	115 x 107	10	1	1	4932492251	4058546416188
240	115 x 107	10	1	1	4932492252	4058546416195
320	115 x 107	10	1	1	4932492253	4058546416201
400	115 x 107	10	1	1	4932492254	4058546416218

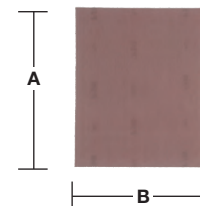

Sieťovina 115 x 107 H&L Set - 10 ks

Sieťovinové brúsne listy: 4 x zrornosť 80 / 3 x zrornosť 120 / 3x zrornosť 180

10	1	1	4932492295	4058546416621
----	---	---	------------	---------------

Prémiové HP brúsne listy pre vibračné brúsky 115 x 107 mm

NOVÉ

Zrornosť	Rozmer papiera A x B (mm)	Množstvo v baliku	Objednávacie množstvo	Obj.č.	EAN kód
80	115 x 107	10	1	4932492244	4058546416119
120	115 x 107	10	1	4932492245	4058546416126
180	115 x 107	10	1	4932492246	4058546416133
240	115 x 107	10	1	4932492247	4058546416140
320	115 x 107	10	1	4932492248	4058546416157

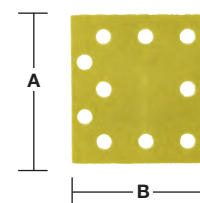

Brúsne listy 115 x 107 mm pre excentrické vibračné brúsky

NOVÉ

Zrornosť	Rozmer papiera A x B (mm)	Množstvo v baliku	Objednávacie množstvo	Obj.č.	EAN kód
40	115 x 107	10	1	4932492242	4058546416096
60	115 x 107	10	1	4932492759	4058546476304
80	115 x 107	10	1	4932492760	4058546476311
120	115 x 107	10	1	4932492761	4058546476328
180	115 x 107	10	1	4932492243	4058546416102
240	115 x 107	10	1	4932492762	4058546476335

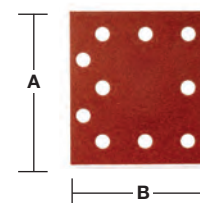

Brúsne listy pre vibračné brúsky

Zrornosť	Rozmer papiera A x B (mm)	Množstvo v balíku	Objednávacie množstvo	Obj.č.	EAN kód
60	80 x 133	10	1	4932492763	4058546476342
80	80 x 133	10	1	4932492764	4058546476359
120	80 x 133	10	1	4932492765	4058546476366
180	80 x 133	10	1	4932492766	4058546476373
240	80 x 133	10	1	4932492767	4058546476380
40	93 x 185	10	1	4932492257	4058546416249
60	93 x 185	10	1	4932492258	4058546416256
80	93 x 185	10	1	4932492259	4058546416263
120	93 x 185	10	1	4932492260	4058546416270
180	93 x 185	10	1	4932492261	4058546416287
240	93 x 185	10	1	4932492262	4058546416294
40	115 x 230	10	1	4932492263	4058546416300
60	115 x 230	10	1	4932492264	4058546416317
80	115 x 230	10	1	4932492265	4058546416324
120	115 x 230	10	1	4932492266	4058546416331
180	115 x 230	10	1	4932492267	4058546416348
240	115 x 230	10	1	4932492268	4058546416355

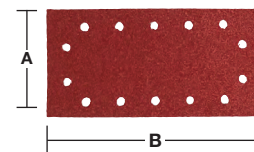
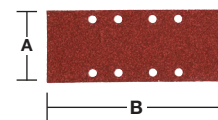
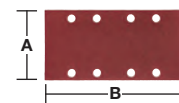

Sieťovinové brúsne listy pre M12 FDSS 67 x 92 mm

NOVÉ

12x dlhšia životnosť v porovnaní so štandardným brúsnym papierom.

Otvorená sieťovaná štruktúra pre takmer bezprašné brúsenie a najdlhšiu životnosť. Sieťovaná štruktúra zvyšuje výkon a znižuje zanášanie.

Sieťovina 67 x 92 mm pre bodovú vibračnú brúsku M12 FDSS.

Dá sa vyčistiť stlačeným vzduchom, povysávať alebo opláchnuť vodou.

Použitie: drevo, lakované drevo, plast, tmel, sadrokartón, kov, omietka, lak.

Každé balenie obsahuje bezpečnostnú podložku. Pri použití brusiva typu sieťky vždy používajte podložku, ktorá chráni náradie pred poškodením.



Zrornosť	Rozmer papiera A x B (mm)	Množstvo v balíku	Objednávacie množstvo	Obj.č.	EAN kód
80	67 x 92	13	1	48805080	045242645299
120	67 x 92	13	1	48805120	045242645312
180	67 x 92	13	1	48805180	045242645336
220	67 x 92	13	1	48805220	045242645343
320	67 x 92	13	1	48805320	045242645350
400	67 x 92	13	1	48805400	045242645367
Brúsna podložka nadstavec 67x92 HL pre M12FDSS	67 x 92	1	1	48805402	045242645381
Sieťovina 67 x 92 mm - sada 12 ks + ochranná podložka	67 x 92	13	1	48805405	045242645398



Brúsne listy pre delta vibračné brúsky

Sieťovinové brúsne listy na delta vibračné brúsky 93 × 93 mm

NOVÉ

Zrornosť	Rozmer papiera A x B (mm)	Množstvo v balíku	Objednávacie množstvo	Obj.č.	EAN kód
80	93 x 93	10	1	4932492281	4058546416485
120	93 x 93	10	1	4932492282	4058546416492
180	93 x 93	10	1	4932492283	4058546416508
240	93 x 93	10	1	4932492284	4058546416515

Sieťovina 93 x 93 H&L Set - 10 ks

Sieťovinové brúsne listy: 3 x zrornosť 80 / 3 x zrornosť 120 / 3 x zrornosť 180, 1 x ochranná podložka

10	1	4932492296	4058546416638
----	---	------------	---------------

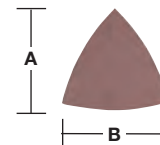

Prémiové HP brúsne listy na delta vibračné brúsky 93 × 93 mm

NOVÉ

Zrornosť	Rozmer papiera A x B (mm)	Množstvo v balíku	Objednávacie množstvo	Obj.č.	EAN kód
40	93 x 93	10	1	4932492275	4058546416423
60	93 x 93	10	1	4932492276	4058546416430
80	93 x 93	10	1	4932492277	4058546416447
120	93 x 93	10	1	4932492278	4058546416454
180	93 x 93	10	1	4932492279	4058546416461
240	93 x 93	10	1	4932492280	4058546416478

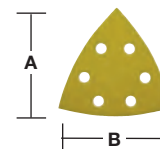

Brúsne listy 105 × 105 mm na trojuholníkové (delta) vibračné brúsky

Zrornosť	Rozmer papiera A x B (mm)	Množstvo v balíku	Objednávacie množstvo	Obj.č.	EAN kód
40	93 x 93	10	1	4932492269	4058546416362
60	93 x 93	10	1	4932492270	4058546416379
80	93 x 93	10	1	4932492271	4058546416386
120	93 x 93	10	1	4932492272	4058546416393
180	93 x 93	10	1	4932492273	4058546416409
240	93 x 93	10	1	4932492274	4058546416416

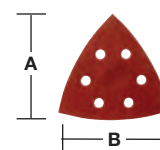

Brúsne listy 100 × 147 mm na trojuholníkové (delta) vibračné brúsky

Zrornosť	Rozmer papiera A x B (mm)	Množstvo v balíku	Objednávacie množstvo	Obj.č.	EAN kód
40	100 x 147	10	1	4932492285	4058546416522
60	100 x 147	10	1	4932492768	4058546476397
80	100 x 147	10	1	4932492769	4058546476403
120	100 x 147	10	1	4932492770	4058546476410
180	100 x 147	10	1	4932492771	4058546476427
240	100 x 147	10	1	4932492772	4058546476434

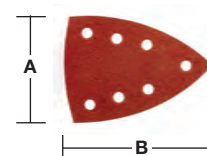

Brúsne pásy

Textilné brúsne pásy na drevo, kov, nátery, laky, omietku.

Zrntosť: tavený korund, pootvorený.

Syntetická živica na špeciálnej textílii.

Brúsne pásy 75 x 457 mm

Zrntosť	Rozmer papiera A x B (mm)	Množstvo v balíku	Objednávacie množstvo	Obj.č.	EAN kód
40	75 x 457	5	1	4932480546	4058546408312
60	75 x 457	5	1	4932480547	4058546408329
80	75 x 457	5	1	4932480548	4058546408336
100	75 x 457	5	1	4932480549	4058546408343
150	75 x 457	5	1	4932480550	4058546408350



Brúsne pásy 75 x 533 mm

Zrntosť	Rozmer papiera A x B (mm)	Množstvo v balíku	Objednávacie množstvo	Obj.č.	EAN kód
40	75 x 533	5	1	4932312475	4002395301263
60	75 x 533	5	1	4932312476	4002395301270
80	75 x 533	5	1	4932312477	4002395301287
100	75 x 533	5	1	4932312478	4002395301294
150	75 x 533	5	1	4932312479	4002395301300

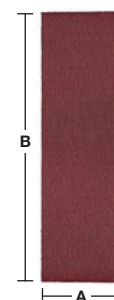

Brúsne pásy 100 x 560 mm

Zrntosť	Rozmer papiera A x B (mm)	Množstvo v balíku	Objednávacie množstvo	Obj.č.	EAN kód
40	100 x 560	5	1	4932492286	4058546416539
60	100 x 560	5	1	4932492287	4058546416546
80	100 x 560	5	1	4932492288	4058546416553
100	100 x 560	5	1	4932492289	4058546416560
150	100 x 560	5	1	4932492290	4058546416577

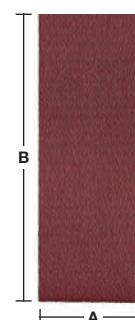

Brúsne pásy 100 x 610 mm

Zrntosť	Rozmer papiera A x B (mm)	Množstvo v balíku	Objednávacie množstvo	Obj.č.	EAN kód
40	100 x 610	5	1	4932355066	4002395319824
60	100 x 610	5	1	4932355067	4002395319831
80	100 x 610	5	1	4932355068	4002395319848
100	100 x 610	5	1	4932355069	4002395319855
150	100 x 610	5	1	4932355070	4002395319862

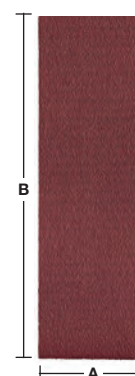

Brúsne pásy 100 x 620 mm

Zrntosť	Rozmer papiera A x B (mm)	Množstvo v balíku	Objednávacie množstvo	Obj.č.	EAN kód
40	100 x 620	5	1	4932341610	4002395304882
60	100 x 620	5	1	4932341611	4002395304899
80	100 x 620	5	1	4932341612	4002395304905
100	100 x 620	5	1	4932341613	4002395304912
150	100 x 620	5	1	4932341614	4002395304929

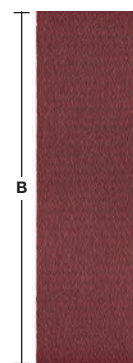
Systemové príslušenstvo - Skrutkovače

Charakteristika produktu	Vhodný k skrutkovačom	Množstvo v balíku	Objednávacie množstvo	Obj.č.	EAN kód
① Nástavec na sadrokartón	DWE 4000 Q, DWSE 4000 Q, TKSE 2500 Q, 6790, 6743	1	1	49261036	045242185245
② Vodiaci nástavec	TKSE 2500 Q, 6790	1	1	49261082	045242185375
Magnetický držiak bitov 1/4" 76 mm	DWE 4000 Q, DWSE 4000 Q, 6743	1	1	48323065	045242128600
Magnetický držiak bitov 1/4". Dĺžka 76 mm. Objednať zvlášť 49261036 kompletná objímka	TKSE 2500 Q, 6790	1	1	48323070	045242128655
③ 3 kusový set nástrčkových kľúčov hex Ø 6 / 8 / 10 mm magnetické nástrčkové kľúče	TKSE 2500 Q, 6790, TQSE 1200 Q, TQSE 2500 Q, 6580, 6581	3	1	49663004	045242207848
④ Zásobník na skrutky pre M18 FSG		1	1	4933459202	4002395289974
⑤ PH2 148 mm skrutkovací bit pre M18 FSG		3	1	4932459393	4058546010546
⑥ Okrúhly mag. držiak bitok 75 mm pre M18 FSG		1	1	4932459394	4058546010553
⑦ Excentrický nástavec s upínaním 1/4" hex M12 FPD		1	1	4932464481	4058546224264
⑧ Pravouhlý nástavec M12 FPDX-RAA pre vrtanie a skrutkovacie práce na zle prístupných miestach Uhol 90°. 12 upevňovacích polôh. Priame upnutie nástroja.		1	1	4932464480	4058546224257
⑨ Rýchlopínacie skľučovadlo 13 mm vhodné pre subkompaktnú príklepovú vrtáčku M12 FPD		1	1	4932464479	4058546224240
⑩ Sada prechodiek nitovacie kliešte		4	1	48540100	045242504466
⑪ 152 mm nástavec pre nitovačku M12 [™]		3	1	48950100	045242504459
⑫ Vyklonený nástavec pre M12 BDDX pre skrutkovanie. 12 upevňovacích pozícií.		1	1	4932430432	4002395380930
⑬ Pravouhlý nástavec pre M12 BDDX. Pre vrtanie a skrutkovanie v stiesnených priestoroch. 90° uhol. 12 upevňovacích pozícií. Priamy príjem bitov		1	1	4932430433	4002395380947
⑭ Súprava nástavcov pre nitovacie náradie M18 FUEL [™] s funkciou ONE-KEY [™]		240	250	4932478961	4058546362430
⑮ Predlžovací nástavec pre nitovacie náradie M18 FUEL [™] s ONE-KEY [™]		32	100	4932478962	4058546362447



Bočné rukoväte

Charakteristika produktu	Množstvo v balíku	Objednávacie množstvo	Obj.č.	EAN kód
① Postranná rukoväť s hlbokým dorazom pre všetky vŕtačky a príklepové vŕtáky s priemerom upínacieho krku prevodovky 43 mm.	1	1	4932373725	4002395352647
② Postranná rukoväť s hlbokým dorazom pre všetky vŕtačky a príklepové vŕtáky s krátkym (13 mm) upínacím krkom prevodovky v priemere 43 mm.	1	1	4932364149	4002395342198



Káble QUIK-LOK

Dĺžka špirály (m)	Štát špecifická verzia	Množstvo v balíku	Objednávacie množstvo	Obj.č.	EAN kód
4	EU	1	1	4932373502	4002395351725
10	EU	1	1	4932373503	4002395351732
4	CH	1	1	4932373504	4002395351749
4	GB	1	1	4932373508	4002395351787
6	EU	1	1	4932364483 ¹	4002395337620
Servisná sada QUIK-LOK káblov.		1	1	4931380758	4002395714551



¹ Veľmi odolný a kyselinovzdorný, neopraviteľný

Univerzálne pravouhlé vŕtacie nadstavce

Menia priamu vŕtačku MILWAUKEE® HDE 13 RQD na uhlovú vŕtačku.

Používajú sa najmä na vŕtanie pri spojoch alebo v tesných rohoch.

Otáčanie hlavy a rukoväte o 360°.

Umožňuje nastavenie dvoch režimov otáčok: 1. Nízke: otáčky klesnú o 30 %, krútiaci moment vzrastie o 50 % 2. Vysoké: otáčky stúpnu o 50 %

Charakteristika produktu	Množstvo v balíku	Objednávacie množstvo	Obj.č.	EAN kód
Nadstavce na pravouhlú vŕtačku.	1	1	48062871	045242088812

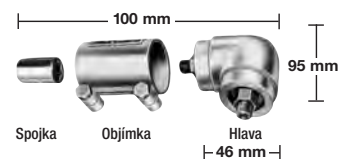

Vytáčanie hlavy a držadla až do 360° s možnosťou fixovania v ktorejkoľvek polohe.

Systemové príslušenstvo - Rázové ťahováky















Charakteristika produktu	Množstvo v balíku	Objednávacie množstvo	Obj.č.	EAN kód
Zaistovací kolík - hranolový typ Objímka sa nezošmykne kým sa nestlačí zaistivací kolík.	1	1	49170405	045242178919

Charakteristika produktu	Množstvo v balíku	Objednávacie množstvo	Obj.č.	EAN kód
Gumová objímka pre M18 CIW	1	1	49162754	045242320455
Gumová objímka pre M18 CHIW & M28 CHIW	1	1	49162763	045242324255
Gumová objímka pre M18 FMTIWP	1	1	49162861	045242510146
Gumová objímka pre M18 FHIWP12 & M18 ONEFHIWP12	1	1	49162766	045242506415
Gumová objímka pre M18 FHIWF12, M18 ONEFHIWF12 & M18 ONEFHIWF34	1	1	49162767	045242506422
Gumená objímka pre M18 FIW2F a M18 FW2P	1	1	4932478770	4058546360528
Gumená objímka pre M18 ONEFHIWF1	1	1	4932478760	4058546360429
Gumená objímka pre M18 FMTIW2F a M18 FMTIW2P	1	1	4932478771	4058546360535
Gumená objímka pre M12 FIWF	1	1	4932478758	4058546360405



Rotačné kladivá - systémové príslušenstvo

Adaptéry na rotačné kladivo

Pohon	Uchytenie	Obj. č. 4932	EAN kód 4002395	
① FIXTEC	 SDS-Plus	379877	346561	① 
② FIXTEC	 SDS-Plus	399152	357628	② 
③ FIXTEC	 SDS-Plus	352299	369584	③ 
④ FIXTEC	 1/2" x 20 UNF	371807	344710	④ 
⑤ FIXTEC	 1/2" x 20 UNF	399154	357635	⑤ 
<p>Pre použitie PLH 16 QEX, V28 HX, V18 HX, PLH 26 QEX, PH 30 Power X, KH 26 XE, KH 24 XE, KH 28 Super XE, BH 26 LXE and PH 26 X.</p>				
⑥ SDS-Plus	 1/2" x 20 UNF	367438	337668	⑥ 
<p>Skľučovadlový adaptér s priamym nastavcom pre skrutkovacie bity (1/4" Hex). Adaptér so závitom umožňuje presné uchytenie bez kmitania.</p>				
⑦ SDS-Plus	 1/2" x 20 UNF	367166	334438	⑦ 
<p>Skľučovadlový adaptér s pridrznou skrutkou.</p>				

Skľučovadlá s ozubeným vencom

Otvorení čelisti skľučidla (mm)	Upínací vrták	Blukovací prvek	Bezpečnostní šroub	Vrtáčka	Příklepová vrtáčka	Aku vrtáčka	Upínací klíč	Množstvo v balíku	Objednávacie množstvo	Obj.č.	EAN kód
1.5-13 1/2" x 20			✓	✓	✓	✓	A	1	1	4932267980	4002395300488
3.0-16 Taper B16				✓			C	1	1	4932127010	4002395306169
3.0-16 M18x2.5	✓	✓	✓	✓	✓		C	1	1	4932320014	4002395310784



Skľučovadlá s ozubeným vencom

Rozpätie otvorených čelistí (mm)	Uchytenie vrtákov	Vhodný k vrtacím skrutkovačom	Bezpečnostná skrutka	Klíč ku skľučovadlu	Množstvo v balíku	Objednávacie množstvo	Obj.č.	EAN kód
1.0-10	3/8" x 24	HDE 6 RQ	✓	H	1	1	48660817	045242155705
2.0-13	1/2" x 20	HDE 13 RQD	✓	K	1	1	48661355	045242156542



Skľučovadlá s ozubeným vencom so 1/4" upínaním Hex

Rozpätie otvorených čelistí (mm)	Uchytenie vrtákov	Akumulátorová vrtáčka	Klíč ku skľučovadlu	Množstvo v balíku	Objednávacie množstvo	Obj.č.	EAN kód
1.0-10	1/4" Hex	✓	A	1	1	4932314867	4002395300112



Klíče ku skľučovadlám

Charakteristika produktu	Typ	Objednávacie číslo	Množstvo v balíku	Objednávacie množstvo	Obj.č.	EAN kód
① Klíč ku skľučovadlu	A	S2A	1	1	4932221378	4002395302765
	B	S2AT	1	1	4932310612	4002395309177
	C	S3T	1	1	4932221379	4002395306381
	D	S14	1	1	4932304684*	4002395300105
	E	S4	1	1	4932221380	4002395306398
	G	S2	1	1	4932319995	4002395303724
	H		1	1	48663350	045242157600
	J		1	1	48663240	045242157501
	K		1	1	48663280	045242157556
② Morse kužel č. 3 adaptér pre skľučidlo s B16 upínaním.	MT3 - B16		1	1	4932117042	4002395305834
Vyrážací klin DIN 317 veľkosť 3.			1	1	4932604226	4002395311248



* do vypredania zásob

Rýchlopínacie skľučovadlá

Rýchlopínacie skľučovadlá

Otvorenie čelisti skľučovadla (mm)	Uchytenie	Blockovací prvok	Bezpečnostný šroub	Vrtačka	Prílepková vrtačka	Aku vrtačka	Počet kusů / množství v baliku	Objednávacie množstvo	Obj.č.	EAN kód
1.0-10	3/8" x 24		✓	✓		✓	1	1	4932349457	4002395318155
1.0-10	1/2" x 20	✓	✓	✓	✓	✓	1	1	4932364382	4002395337675
1.5-13	1/2" x 20	✓		✓	✓	✓	1	1	4932376531	4002395346332
1.5-13	1/2" x 20	✓	✓	✓	✓	✓	1	1	4932376533	4002395346349
1.5-13	1/2" x 20	✓		✓	✓	✓	1	1	4932364265 ¹	4002395334056
1.5-13	1/2" x 20	✓	✓	✓	✓	✓	1	1	4932364267	4002395334070



¹ Industrial quality

Rýchlopínacie skľučovadlá na FIXTEC stroje (aretácia vretena)

Otvorenie čelisti skľučovadla (mm)	Uchytenie	Blockovací prvok	Bezpečnostný šroub	Vrtačka	Prílepková vrtačka	Aku vrtačka	Počet kusů / množství v baliku	Objednávacie množstvo	Obj.č.	EAN kód
1.0-10	3/8" x 24	✓	✓	✓	✓	✓	1	1	4932371018	4002395339365
1.0-10	1/2" x 20	✓	✓	✓	✓	✓	1	1	4932372443	4002395345458
1.5-13	1/2" x 20	✓	✓	✓	✓	✓	1	1	4932371913	4002395345366
1.5-13	3/8" x 24	✓	✓	✓	✓	✓	1	1	4932399492	4002395361137
1.5-13	9/16" x 18	✓	✓	✓	✓	✓	1	1	4932478806 ¹	4058546360887

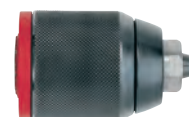

¹ Fits M18 FDD(2)/ M18 FPD(2)

Priemyselné rýchlopínacie skľučovadlá na prílepkové vrtačky

Rozpätie otvorených čelusti (mm)	Uchytenie	Blockovací prvok	Vrtačka	Prílepková vrtačka	Akumulátorová vrtačka	Množstvo v baliku	Objednávacie množstvo	Obj.č.	EAN kód
1.0-13	1/2" x 20	✓	✓	✓		1	1	4932364266	4002395334063



Rýchlopínacie skľučovadlá - špecifické príslušenstvo

Rozpätie otvorených čelusti (mm)	Uchytenie	Špecifikácia náradia	Blockovací prvok	Vrtačka	Bezpečnostná skrutka	Množstvo v baliku	Objednávacie množstvo	Obj.č.	EAN kód
① 1.0-10	1/2" x 20	HDE 10 RQX			✓	1	1	48661520	045242156795
① 1.5-13	1/2" x 20	HDE 13 RQX			✓	1	1	42660755	4002395891436
② 1.5-13	FIXTEC		✓	✓		1	1	4932399214	4002395358236
③ 1.0-10	FIXTEC	M12 BDDX		✓		1	1	4932430444	4002395381050



Systemové príslušenstvo - Uhlové brúsky

Charakteristika produktu	Vhodný k 115mm uhlovým brúskam	Vhodný k 125mm uhlovým brúskam	Vhodný k 150mm uhlovým brúskam	Vhodný k 180mm uhlovým brúskam	Vhodný k 230mm uhlovej brúskam	Množstvo v baliku	Objednávacie množstvo	Obj.č.	EAN kód
① Matica M14.	✓	✓	✓	✓	✓	1	1	4932345628	4002395313105
② Podložná príruha.	✓	✓	✓	✓	✓	1	1	4932449324	4002395245185
③ Špecifický kľúč - rovný.	✓	✓	✓	✓	✓	1	1	4932367712	4002395338467
④ Otvorený kľúč. SW 17/24.	✓	✓	✓	✓	✓	1	1	4932345710	4002395307722
⑤ Vyhnutý kľúč na 80 a 100 mm kefy z ocelových drôtov				✓	✓	1	1	4932371469	4002395342181
⑥ Mriežka proti prachu na ventilačné otvory, chráni motor pred abrazívnym prachom.		✓	✓	✓	✓	1	1	4932329397	4002395303892
Postranná rukoväť	✓	✓	✓	✓	✓	1	1	4932409546	4002395370870
⑦ Anti-Vibračná postranná rukoväť.	✓	✓	✓	✓ ¹	✓	1	1	4932399991	4002395366507
Chránič ruky.				✓	✓	1	1	4932399992	4002395366514
Set upínacích matic. Len pre AGV 16-180 QXC.		Vhodné pre WS 2300 (Austrálska verzia)				3	1	4932351632	4002395321636
Matica M14 (4932345629), Podložná príruha(4932371404), veľká prírubová matica (4932367952).									

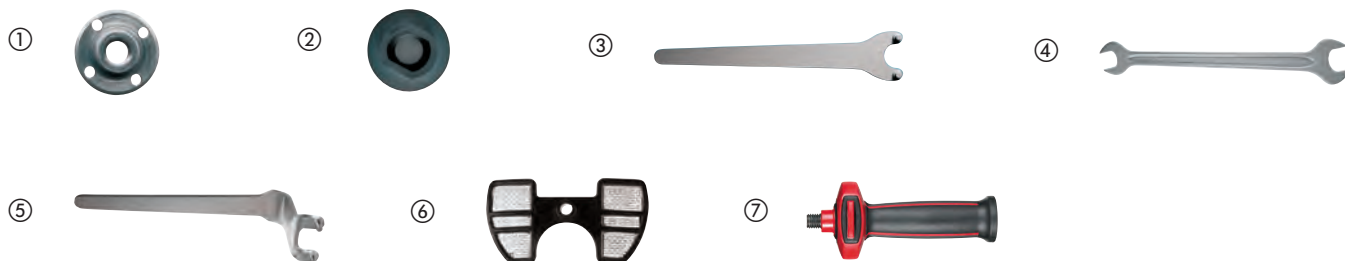

Pružné diskové podložky

Charakteristika produktu	Priemer hriadeľa (mm)	Ø (mm)	Vhodný k 115mm uhlovým brúskam	Vhodný k 125mm uhlovým brúskam	Vhodný k 180mm uhlovým brúskam	Vhodný k 230mm uhlovej brúskam	Množstvo v baliku	Objednávacie množstvo	Obj.č.	EAN kód
Pružné diskové podložky. Pre všetky uhlové brúsky. Kompletne s maticou M14.	14.2	110	✓				1	1	4932345760	4002395313488
	14.2	125		✓			1	1	4932345761	4002395313495
	14.2	170			✓		1	1	4932345758	4002395313501
	22.2	170			✓		1	1	4932352744	4002395374021
Náhradná matica M14.			✓	✓	✓	✓	1	1	4932345627	4002395313112

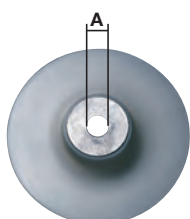

Kryty proti prachu

Charakteristika produktu	Vhodný k 115mm uhlovým brúskam	Vhodný k 125mm uhlovým brúskam	Vhodný k 180mm uhlovým brúskam	Vhodný k 230mm uhlovej brúskam	Množstvo v balíku	Objednávacie množstvo	Obj.č.	EAN kód
<p>Kryt na prach od rezania - DEC 125. 100% voľné pripojenie nástroja na Ø 115 - 125 mm AG(V) 12, AGV 15 radov a FUEL[™] brúsky, nastavenia hĺbky od 5 - 28 mm.</p> <p>① Sprievodca, ako zabrániť skrúteniu pri rezaní. Kryt na prach pasuje k MILWAUKEE[®]. Čističe M-Triedy s unikátnym adaptérom s funkciou "Zacvaknutie", dodávané spolu s vysávačom.</p>	✓	✓			1	1	4932430467	4002395381289
<p>Kryt na prach pre povrchové úpravy - DEG 125. 100% voľné pripojenie nástroja k Ø 125 mm AG(V) 12 a AGV 15 radov brúsok. Je dodávaný s prídavnou rukoväťou. Odnímateľný magnetický predný kryt na prístup do tesných rohov a hrán, pri použití brúsneho hrnca. Kryt na prach pasuje k MILWAUKEE[®]. Čističe M-Triedy s unikátnym adaptérom s funkciou "Zacvaknutia", dodávané spolu s vysávačom</p> <p>②</p>		✓			1	1	4932430468	4002395381296
<p>Ochrana proti prachu pre rezanie - DEC 230. 100% pripojenie bez nástrojov na Ø 180 - 230 mm AG 22, nastavenie hĺbky kľúča od 5 - 60 mm. Masívne ocelové vedenie rezania na zabránenie skrúcania počas rezania a indikátor flexibilnej línie rezu pre rezné rezy. Ochrana proti prachu sa hodí k čistiacim prostriedkom triedy MILWAUKEE[®] M s jedinečným adaptérom „click-system“ dodávaným s vysávačom.</p> <p>③</p>			✓	✓	1	1	4932459340	4058546010010
<p>Ochrana proti prachu pre rezanie - DEC 230 K. 100% pripojenie bez nástrojov na brúsky AG21, AGV 22, AG 24, AGVK 24 a AGUK 24 a Ø 180 - 230 mm. Nepasuje do LAG vybavených autobalancerom. Nastavenie hĺbky od 5 - 60 mm. Masívne ocelové vedenie rezania na zabránenie skrúcania počas rezania a indikátor flexibilnej línie rezu pre rezné rezy. Ochrana proti prachu sa hodí k čistiacim triedy MILWAUKEE[®] M s jedinečným adaptérom „click-system“ dodávaným s vysávačom.</p> <p>③</p>			✓	✓	1	1	4932459341	4058546010027



Systemové príslušenstvo - Priame brúsky

Charakteristika produktu	Vhodný k priamym brúskam	Množstvo v balíku	Objednávacie množstvo	Obj.č.	EAN kód
Ø 3 mm upínacia kleština.	DGL 34,DGL 30 E, DG 30 E,PSG 12, PSG 14.4 PP,HD18 SG	1	1	4932308974	4002395309092
Ø 3 mm upínacia kleština	M18 FDG	1	1	4932471202	4058546288303
Ø 6 mm upínacia kleština.	PSG 14.4 PP,HD18 SG, PSG 12,DG 30 E, DGL 30 E,DGL 34	1	1	4932313192	4002395302833
Ø 6 mm upínacia kleština.	DG 7 E	1	1	4931391453	4002395734818
Ø 6 mm upínacia kleština	DG 14-50 Q	1	1	48660978	045242155620
Ø 8 mm upínacia kleština.	DGL 34,DGL 30 E, DG 30 E,PSG 12, PSG 14.4 PP,HD18 SG, V 28 SG	1	1	4932313190	4002395302840
Ø 8 mm upínacia kleština	DG 7 E	1	1	4931391452	4002395734801
Ø 6.35 mm (1/4") upínacia kleština.	DGL 34,DGL 30 E, DG 30 E,PSG 12, PSG 14.4 PP,HD18 SG	1	1	4932313194	4002395302857
① Gumená objímka pre M12 FDGA	M12 FDGA	1	1	4932478759	4058546360412



Systemové príslušenstvo - Nožnice na plech

Charakteristika produktu	Vhodný k nožnicám na plech	Množstvo v balíku	Objednávacie množstvo	Obj.č.	EAN kód
Piestový šesťhranný rezný nôž	PPS 12	1	1	4932308837	4002395311583
Nôž na rezný stôl štvorhranný nôž.	KS 2.5,S 2.5	1	1	4932430171	4002395378326
	PPS 12	1	1	4932308838	4002395309085
Stredný nôž.	SMC 1.2 Q	1	1	48440150	045242140701
Ľavý rezný list.	SMC 1.2 Q	1	1	48440160	045242140756
Pravý nôž.	SMC 1.2 Q	1	1	48440170	045242140800
Objímkový kľúč 5/32"	SMC 1.2 Q	1	1	49960070	045242221554
Súprava výmennej hlavy nožnic na plech.	SMC 1.2 Q	1	1	48080500	045242089253



Systemové príslušenstvo - Prestrihávače

Charakteristika produktu	Vhodný k prestrihávačom	Množstvo v balíku	Objednávacie množstvo	Obj.č.	EAN kód
Upínacia kleština.	KN 2 PN 14.4, PN 12,N 2	1	1	4932430172	4002395378333
Raziaci nadstavec.	KN 2 PN 14.4, PN 12,N 2	1	1	4932279565	4002395308521
Špeciálna raznica. Vytvorená špeciálne na rezanie vlnitej a zakrivenej ocele, max. rezná kapacita 1.5 mm.	KN 2 PN 14.4, PN 12,N 2	1	1	4932279498	4002395308514



Systemové příslušenstvo - Leštičky

Prémiové leštiace příslušenstvo - špongie

NOVÉ

Název: Variant	Ø (mm)	Hrúbka (mm)	Množstvo v balíku	Objednávacie množstvo	Obj.č.	EAN kód
Špongia červená hrubá 140/20 mm	140	20	2	1	4932492310	4058546416775
Špongia červená hrubá 160/20 mm	160	20	2	1	4932492316	4058546416836
Špongia žltá jemná 140/20 mm	140	20	2	1	4932492319	4058546416867
Špongia modrá ultrajemná 140/20 mm	140	20	2	1	4932492312	4058546416799
Špongia žltá jemná 160 / 20 mm	160	20	2	1	4932492321	4058546416881
Špongia červená hrubá 140/25 mm	140	25	2	1	4932492318	4058546416850
Špongia žltá jemná 140 / 25 mm	140	25	2	1	4932492311	4058546416782
Špongia modrá ultrajemná 140 / 25 mm	140	25	2	1	4932492317	4058546416843
Špongia modrá ultrajemná 160 / 20 mm	160	20	2	1	4932492320	4058546416874



Prémiové leštiace příslušenstvo - tkaniny

NOVÉ

Název: Variant	Dĺžka (mm)	Šírka (mm)	Množstvo v balíku	Objednávacie množstvo	Obj.č.	EAN kód
Červená tkanina 40 x 40 mm	40	40	2	1	4932492306	4058546416737
Žltá tkanina 40 x 40 mm	40	40	2	1	4932492307	4058546416744



Modrá tkanina 40 x 40 mm	40	40	2	1	4932492308	4058546416751
--------------------------	----	----	---	---	------------	---------------

Prémiové leštiace příslušenstvo - pasty

NOVÉ

Název: Variant	Množstvo v balíku	Objednávacie množstvo	Obj.č.	EAN kód
Leštiaca pasta, červená/hrubá - 1ks	1	1	4932492300	4058546416676
Leštiaca pasta, žltá/jemná - 1ks	1	1	4932492301	4058546416683
Leštiaca pasta, modrá/extra jemná - 1ks	1	1	4932492302	4058546416690



Prémiové príslušenstvo na leštenie Ø 125 mm

Charakteristika produktu	Ø (mm)	Výška (mm)	Množstvo v balíku	Objednávacie množstvo	Obj.č.	EAN kód
<p>Posložka leštiaceho disku so závitom M14. Veľmi plochý dizajn s vynikajúcou pružnosťou. Slabé vibrácie umožňujú presnú prácu na akejkoľvek plochej alebo zkrivenej ploche.</p>	125		1	1	4932430394	4002395380558
<p>Leštiaci kotúč z jahňacej vlny. 100% prírodná ovčia vlna. Prvotriedna kvalita s extrémne vysokou hustotou vlákna pre dlhšiu životnosť. Integrovaná vrstva s mäkkým povrchom zaručuje dokonalé</p> <p>prispôsobenie na plochom alebo krivšom povrchu. Pre dokončenie starých a nových náterov. Extrémne dobre leští povrchy priehľadných lakov citlivých na teplotu. Vďaka teplu odolným vláknam. Napr: pri leštení auta.</p>	135	25	1	1	4932430395	4002395380565
<p>Leštiaca handrička z mikrovlákn. Veľmi mäkká leštiaca handrička z mikrovlákn pre dokončenie leštenia. Vďaka dobrým</p> <p>absorbačným vlastnostiam je vhodná pre konečnú úpravu a odstraňovanie vodných škvŕn z citlivých povrchov - Možno prať v pračke pri 30° bez aviváže.</p>	400 x 400		1	1	4932430398	4002395380596



Leštiace príslušenstvo - Suchý zips Ø 125 / 150 mm

Charakteristika produktu	Ø (mm)	Výška (mm)	Množstvo v balíku	Objednávacie množstvo	Obj.č.	EAN kód
<p>Podložka leštiaceho disku. Použitie: Ľavé upínanie / leštiace kotúče a huby z ovčej vlny. Charakteristika: závit M14, odolnosť voči zlomeniu s integrovanou mäkkou a flexibilnou vrstvou peny, so suchým zipsom.</p>	150	25	1	1	4932373161	4002395347285
<p>Pletený leštiaci kotúč. Použitie: druhé leštenie / záverečná úprava novej politúry, neželezné kovy a antikorová oceľ. Podložka leštiaceho disku potrebná. Charakteristika: veľmi mäkký, prispôsobivý a dobre absorbuje, suchý zips.</p>	150	25	1	1	4932373163	4002395347902
<p>Leštiaci kotúč z jahňacej vlny. Použitie: Záverečné leštenie vysokolesklého povrchu. Podložka leštiaceho disku potrebná. Charakteristika: prírodná jahňacia vlna, veľmi mäkký a prispôsobivý, so suchým zipsom.</p>	150	25	1	1	4932373164	4002395347926
<p>Leštiaca huba - stredne tvrdá. Použitie: pre lak, ktorý bol vystavený nepriaznivým poveternostným podmienkam, na rekondičný lak. Podložka leštiaceho disku potrebná. Charakteristika: stredne tvrdý, jemné póry, so zaobleným okrajom a suchým zipsom</p>	150	50	1	1	4932373165	4002395347940
<p>Leštiaca huba. Použitie: druhé leštenie politúry, ošetrovanie lakov. Podložka leštiaceho disku potrebná. Charakteristika: super mäkká, jemné póry, so zaobleným okrajom, so suchým zipsom.</p>	150	50	1	1	4932373186	4002395347964



Príslušenstvo na leštenie - leštič škvŕn

Charakteristika produktu	Ø (mm)	Výška (mm)	Množstvo v balíku	Objednávacie množstvo	Obj.č.	EAN kód
① Leštiaci/Brúsny vankúšik. Závit: M9 x 0,75. Upevnenie "Hook and Loop". Na použitie s leštiacou hubou a brúsnym papierom.	76		1	1	4932430488	4002395381494
② Leštiaca huba - Tvrdá (žltá). Tvrdá huba na použitie k hlbšiemu lešteniu a odstráneniu hlbokých škrabancov. Upevnenie "Hook and Loop". Na použitie s leštiacou / brúsnou podložkou.	75	25	1	1	4932430489	4002395381500
③ Leštiaca huba - Mäkká (biela). Mäkká huba na použitie na leštenie a odstránenie menších škrabancov. Upevnenie "Hook and Loop". Na použitie s leštiacou / brúsnou podložkou.	80	25	1	1	4932430490	4002395381517
④ Leštiaci vankúšik z jahňacej vlny. Upevnenie "Hook and loop". Na použitie s leštiacou / brúsnou podložkou.	80		1	1	4932430838	4002395385003
⑤ Kotúčový brúsny tanier. Závit: M9 x 0,75 na pripevnenie k náradiu. Ryhovaný závit pre úpravu hrubého materiálu a materiálu s povrchovou úpravou pre hrubé brúsenie, ako je napríklad odstraňovanie hrdz. Ideálny pre brúsenie v malých alebo zle prístupných priestoroch, ako sú blatníky, západky dverí atď.	46		1	1	4932430492	4002395381531

①



②



③



④



⑤



Systemové príslušenstvo - uhlové brúsky

Excentrické vibračné brúsky

Charakteristika produktu	Ø (mm)	Vhodný k excentrickým brúskam	Množstvo v balíku	Objednávacie množstvo	Obj.č.	EAN kód
① Základná doska s Ø 125 mm, 8 otvorov s gumeným prstencom.	125	ROS 125 E	2	1	4932430091	4002395377527
① Základná doska Ø 150 mm, 6 otvorov s gumeným podstavcom.	150	TXE 150, ROS 150 E	2	1	4932357591	4002395343317
		ROS 150 E-2			4932430145	4002395378067
Clean Line Čistiaci Systém. Rám s prachovým vreckom.	125	ROS 125 E	1	1	4931435448	4002395889563
	150	ROS 150	1	1	4931435911	4002395874729
Náhradné papierové vrecká pre 4932345544.		TXE 150, TX 125, ROS 150 E	5	1	4931442873	4002395247882
Držiak rámu pre prachové vrecko 4932313096	125/150	ROS 150 E, TXE 150	1	1	4931329719	4002395610938
② Leštiaci kotúč z jahňacej vlny. Použitie: Záverečné leštenie vysokolesklého povrchu. Podložka leštiaceho disku potrebná. Charakteristika: prírodná jahňacia vlna, veľmi mäkký a prispôsobivý, so suchým zipsom.	150	ROS 150, ROS 150 E, TXE 150	1	1	4932373164	4002395347926
③ Leštiaci kotúč z jahňacej vlny. 100% prírodná ovčia vlna. Prvotriedna kvalita s extrémne vysokou hustotou vlákna pre dlhšiu životnosť. Integrovaná vrstva s mäkkým povrchom zaručuje dokonalé prispôbenie na plochom alebo krivšom povrchu. Pre dokončenie starých a nových náterov. Extrémne dobre leští povrchy priehľadných lakov citlivých na teplotu. Vďaka teplu odolným vláknam. Napr: pri leštení auta.	135	TX 125, ROS 125 E	1	1	4932430395	4002395380565
④ Leštiaca huba. Použitie: pre lak, ktorý bol vystavený nepriaznivým poveternostným podmienkam, na rekondičný lak	150	TXE 150, ROS 150 E, ROS 150	1	1	4932373165	4002395347940
⑤ Leštiaca huba - tvrdá. Tvrdá huba s hrubou štruktúrou penovej hmoty. Pre maximálne odstránenie rekondičného laku, pre odstránenie hlbokých škrabancov a leštenie lakov ktoré boli vystavené nepriaznivým poveternostným podmienkam.	145	TX 125, ROS 125 E	1	1	4932430396	4002395380572

①



②



③



④



⑤



Systémové príslušenstvo - Vibračné brúsky

Charakteristika produktu	Vhodný k excentrickým brúskam	Množstvo v balíku	Objednávacie množstvo	Obj.č.	EAN kód
Náhradné papierové vrecká pre 4932345544.	VSS 20,VSSE 20, VSS 22,VSSE 22, VS 230,VSS 260,V SSE 260	5	1	4931442873	4002395247882



Systémové príslušenstvo - Delta brúsky

Charakteristika produktu	Vhodný k delta brúskam	Množstvo v balíku	Objednávacie množstvo	Obj.č.	EAN kód
Prachové vrecko z pevnej textilie.	VS 11 D,FS 2, FS 2 D	1	1	4932351675	4002395320103



Systémové príslušenstvo - Pásovú brúsky

Charakteristika produktu	Vhodný k pásovým brúskam	Množstvo v balíku	Objednávacie množstvo	Obj.č.	EAN kód
Prachové vrecko (náhradné).	BS 100 S,BS 100 LE	1	1	4932336597	4002395311026
Zvierky pre pásovú brúsku MILWAUKEE®		2	1	4932459653	4058546028251



Systemové príslušenstvo - Pásovú pílu

Kryty na pásovú pílu

Bezpečnosť - chráni používateľa pred zranením, pretože zabraňuje akémukoľvek prístupu k pílovému pásu.

Odolnosť Jobsite Armor™ - kompozitný materiál a bariéra tlakovej zóny absorbujú nárazy a chránia náradie.

Ochrana pred úlomkami - Kryty chránia pílový pás a kolesá kladiek pred úlomkami, ktoré vnikajú do náradia a ovplyvňujú celkový výkon.

Beznástrojová inštalácia a demontáž v priebehu niekoľkých sekúnd.

Predlžuje životnosť pásu, chráni ho pred vonkajšími objektmi.

Charakteristika produktu	Množstvo v balíku	Objednávacie množstvo	Obj.č.	EAN kód
① Kryt na pásovú pílu HD18 BS	1	1	4932471458	4058546290863
② Kryt na pásovú pílu M18 FBS85	1	1	4932472241	4058546326371
③ Kryt na pásovú pílu M18 CBS125 a BS 125	1	1	4932471459	4058546290870



Systemové príslušenstvo - Kotúčové píly

Charakteristika produktu	Vhodný k okružným pílam	Množstvo v balíku	Objednávacie množstvo	Obj.č.	EAN kód
Konektor na odsávanie prachu.	PCS 55	1	1	4932369282	4002395338412
Kľúč na odmontovanie pílového listu.	CS 55, HK 46 N, SCS 65 Q, CS 75, PCS 55, HKS 75, HK 75 A, HKS 85, PMS 18	1	1	4932371469	4002395342181
Paralelné vodiadlo / deliaci prvok.	SCS 65 Q	1	1	49224146	045242181896
Plastový transportný kufor.	SCS 65 Q	1	1	201672001	4002395840519
① Kryt na odsávanie prachu pre MS216 pokosovú pílu.		1	1	4932430005	4002395376667
Svorky vodiacich lišt		2	1	4932479068	4058546368623
Spojovacie prvky k vodiacim lištám		1	1	4932479069	4058546368630
Náhradný pás k vodiacim lištám		1	1	4932479070	4058546368647
Taška na vodiacu lištu		1	1	4932479071	4058546368654
Náhradný pás s nízkym trením		1	1	4932479072	4058546368661
800 mm vodiaca lišta		1	1	4932479065	4058546368593
Hliníková vodiaca lišta 1,4 m		1	1	4932479066	4058546368609
2,7 m vodiaca lišta		1	1	4932479067	4058546368616



Systemové príslušenstvo - Lamelovacia fréza

Charakteristika produktu	Vhodný k lamelovacím frézam	Množstvo v balíku	Objednávacie množstvo	Obj.č.	EAN kód
Rezný nástroj so 6 zubami 100 x 22,2 mm.	LF 650 PJ 710	1	1	4932361072	4002395326679
Držiak rámu vrecka na prach 4931443873	LF 650 PJ 710	1	1	4931442872	4002395247899
Náhradné papierové vrecká pre 4932345544.	LF 650 PJ 710	5	1	4931442873	4002395247882
Špecifický kľúč.	LF 650 PJ 710	1	1	4932345712	4002395305551



Systemové príslušenstvo - Hoblíky

Charakteristika produktu	Všetky hoblíky 82 a 102 mm	Množstvo v balíku	Objednávacie množstvo	Obj.č.	EAN kód
Paralelné vedenie	✓	1	1	4932274071*	4002395300358
Skladací hĺbkový doraz drážky Pre všetky typy hoblíkov okrem modelov H500 / PR 1.6-82.	✓	1	1	4932274069	4002395300129

Hobľovacie nože

Charakteristika produktu	Šírka (mm)	Vhodný k hoblíkom	Množstvo v balíku	Objednávacie množstvo	Obj.č.	EAN kód
Wolfrám-karbidové otočné nože. Dva otočné nože, vhodné na drevotriesku, laminovanú drevotriesku a všetky mäkké a tvrdé druhy dreva.	82 mm	M18 BP, H 500, H 750	2	1	4932273484	4002395300150
	102 mm	HB 750, HBE 800	2	1	4932316243	4002395300167



Klieština sada

Charakteristika produktu	Množstvo v balíku	Objednávacie množstvo	Obj.č.	EAN kód
Klieština 8 mm 12 ks	12	1	4932451668	4002395275564



Náradie na vonkajšie použitie - príslušenstvo

Reťazové píly

Charakteristika produktu	kerf [mm]	Počet článkov	Pitch [mm]	Množstvo v balíku	Objednávacie množstvo	Obj.č.	EAN kód
16" / 406.4 reťaz pre pílu	1.1	56	9.5 (3/8")	1	1	4932464873	4058546228187
12" / 304.8 mm reťaz pre pílu	1.1	45	9.5 (3/8")	1	1	4932471385	4058546290139
10" / 254 mm reťaz pre pílu	1.1	40	9.5 (3/8")	1	1	4932471329	4058546289577
67/152 mm reťaz na pílenie	1.1	28	9.5 (3/8")	1	1	4932478427	4058546346188



Systemové príslušenstvo - strunový vyžinač

Charakteristika produktu	Množstvo v balíku	Objednávacie množstvo	Obj.č.	EAN kód
Žacia struna 2mm x 45m	1	12	49162712	045242493906
Žacia struna 2, 4 mm x 76 m	1	10	49162713	045242493913
Náhradná cievka s automatickým podávaním (obsahuje strunu 49162712)	1	1	49162714	045242006458



Lemovačka

Náhradná čepeľ pre lemovačky vhodná pre M18 FOPH-EA.
Dĺžka čepele 20,3 cm / 203 mm.

Charakteristika produktu	Dĺžka (mm)	Množstvo v balíku	Objednávacie množstvo	Obj.č.	EAN kód
Čepeľ pre lemovačku 1 ks	203	1	1	4932471330	4058546289584



Nôž pre kosačku

Náhradný nôž kosačky pre M18 F2LM53

Charakteristika produktu	Množstvo v balíku	Objednávacie množstvo	Obj.č.	EAN kód
① Nôž na kosačku 217/53 cm	1	1	4932479818	4058546376123
② Náhradný nôž kosačky 217/53 cm	1	1	4932479819	4058546376130



Kryty na kosačky na trávnu

Vhodné pre M18 F2LM53

Charakteristika produktu	Množstvo v balíku	Objednávacie množstvo	Obj.č.	EAN kód
Kryt kosačky na trávnu 217/53 cm	1	1	4932479821	4058546376154



Krimpovanie - príslušenstvo

Krimpovacie čeluste pre M18™ HCCT

Typ	Tvar	Veľkosť oka v kábli (mm²)	Imprint code	Charakteristika produktu	Množstvo v baliku	Objednávacie množstvo	Obj.č.	EAN kód
① NF C 20-130 pre kompresný medený kábel	Hex	16	16	NF22 Cu 16	1	1	4932451733	4002395276837
		25	25	NF22 Cu 25	1	1	4932451734	4002395276844
		35	35	NF22 Cu 35	1	1	4932451735	4002395276851
		50	50	NF22 Cu 50	1	1	4932451736	4002395276868
		70	70	NF22 Cu 70	1	1	4932451737	4002395276875
		95	95	NF22 Cu 95	1	1	4932451738	4002395276882
		120	120	NF22 Cu 120	1	1	4932451739	4002395276899
		150	150	NF22 Cu 150	1	1	4932451740	4002395277506
		185	185	NF22 Cu 185	1	1	4932451741	4002395277513
		240	240	NF22 Cu 240	1	1	4932451742	4002395277520
		300	300	NF22 Cu 300	1	1	4932451743	4002395277544
② DIN 46235 pre kompresné medené káble a spojky (DIN 46267)	Hex	6	5	DN22 Cu 6	1	1	4932464861	4058546228064
		10	6	DN22 Cu 10	1	1	4932464862	4058546228071
		16	8	DIN22 Cu 16	1	1	4932451744	4002395277551
		25	10	DIN22 Cu 25	1	1	4932451745	4002395277568
		35	12	DIN22 Cu 35	1	1	4932451746	4002395277575
		50	14	DIN22 Cu 50	1	1	4932451747	4002395277582
		70	16	DIN22 Cu 70	1	1	4932451748	4002395277599
		95	18	DIN22 Cu 95	1	1	4932451749	4002395278206
		120	20	DIN22 Cu 120	1	1	4932451750	4002395278213
		150	22	DIN22 Cu 150	1	1	4932451751	4002395278220
		185	25	DIN22 Cu 185	1	1	4932451752	4002395278237
240	28	DIN22 Cu 240	1	1	4932451753	4002395278244		
300	32	DIN22 Cu 300	1	1	4932451754	4002395278251		

①

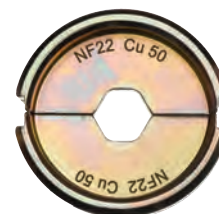

②

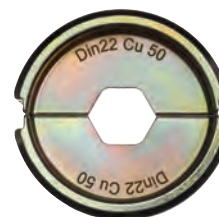

Krimpovacie čeluste pre M18™ HCCT

Typ	Tvar	Veľkosť oka v kábli (mm ²)	Imprint code	Charakteristika produktu	Množstvo v balíku	Objednávacie množstvo	Obj.č.	EAN kód
③ Rúrkové káble a konektory.	Hex	16	16	R22 Cu 16	1	1	4932451755	4002395278268
		25	25	R22 Cu 25	1	1	4932451756	4002395278275
		35	35	R22 Cu 35	1	1	4932451757	4002395278282
		50	50	R22 Cu 50	1	1	4932451758	4002395278299
		70	70	R22 Cu 70	1	1	4932451759	4002395278909
		95	95	R22 Cu 95	1	1	4932451760	4002395278916
		120	120	R22 Cu 150	1	1	4932451761	4002395278923
		150	150	R22 Cu 150	1	1	4932451762	4002395278930
		185	185	R22 Cu 185	1	1	4932451763	4002395278947
		240	240	R22 Cu 240	1	1	4932451764	4002395278954
④ Terminály z nepálenej medi (DIN 46234, DIN 46230, DIN 46341)	Pologulatá zarážka	16	16	Q22 CU 16	1	1	4932451766	4002395278978
		25	25	Q22 CU 25	1	1	4932451767	4002395278985
		35	35	Q22 CU 35	1	1	4932451768	4002395278992
		50	50	Q22 CU 50	1	1	4932451769	4002395279609
		70	70	Q22 CU 70	1	1	4932451770	4002395279616
⑤ DIN Hliník pre kompresné káble a konektory (DIN 46329, 46267 časť 1 a 2, DIN EN 50182)	Hex	16/25	12	DIN22 AL 16/25	1	1	4932451771	4002395279623
		35	14	DIN22 AL 35	1	1	4932451772	4002395279630
		50	16	DIN22 AL 50	1	1	4932451773	4002395279647
		70	18	DIN22 AL 70	1	1	4932451774	4002395279654
		95/120	22	DIN22 AL 95/120	1	1	4932451775	4002395279661
		150	25	DIN22 AL 150	1	1	4932451776	4002395279678
⑥ Medené rúrkové káblkové oká a konektory séria L	Hex	16	8	L22 Cu 16	1	1	4932464487	4058546224325
		25	10	L22 Cu 25	1	1	4932464488	4058546224332
		35	12	L22 Cu 35	1	1	4932464489	4058546224349
		50	14	L22 Cu 50	1	1	4932464490	4058546224356
		70	16	L22 Cu 70	1	1	4932464491	4058546224363
		95	18	L22 Cu 95	1	1	4932464492	4058546224370
		120	20	L22 Cu 120	1	1	4932464493	4058546224387
		150	22	L22 Cu 150	1	1	4932464494	4058546224394
		185	25	L22 Cu 185	1	1	4932464495	4058546224400
		240	28	L22 Cu 240	1	1	4932464496	4058546224417
⑦ Vopred zaokrúhlené hliníkové a medené vodiče trojuholníkového tvaru.	Gulaté	16	-	RU22 Cu/Al 16	1	1	4932451780	4002395276912
		35/25	-	RU22 Cu35/AL25	1	1	4932451781	4002395276929
		50/35	-	RU22 Cu50/AL35	1	1	4932451782	4002395276936
		70/50	-	RU22 Cu70/AL50	1	1	4932451783	4002395276943
		95/70	-	RU22 Cu95/AL70	1	1	4932451784	4002395276950
		120/95	-	RU22 Cu120/AL95	1	1	4932451785	4002395276967
		150/120	-	RU22 Cu150/AL120	1	1	4932451786	4002395276974
		185/150	-	RU22 Cu185/AL150	1	1	4932451787	4002395276981
⑧ C uzáver	Ovál	10	-	C22 Cu 10/C4	1	1	4932464863	4058546228088
		16	-	C22 Cu 16/C5	1	1	4932464864	4058546228095
		25	-	C22 Cu 25/C6	1	1	4932464865	4058546228101
		35	-	C22 Cu 50/C8C9	1	1	4932464866	4058546228118
⑨	Box na krimpovacie čeluste M18 HCCT				1	1	4932459339	4058546010003

③

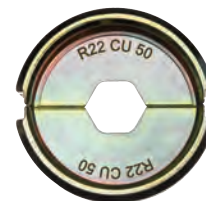

④

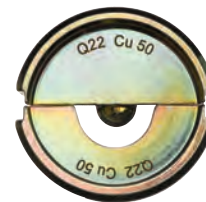

⑤



⑥

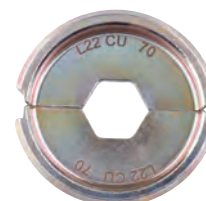

⑦



⑧



⑨



Krimpovacie čeluste pre M18™ HCCT 109/42

Typ	Tvar	Veľkosť oka v kábli (mm²)	Imprint code	Charakteristika produktu	Množstvo v baliku	Objednávacie množstvo	Obj.č.	EAN kód
① DIN Hliník pre kompresné káble a konektory (DIN 46329, 46267 časť 1 a 2, DIN EN 50182)	Hex	16/25	12	DIN13 AL 16/25	1	1	4932459506	4058546026783
		35	14	DIN13 AL 35	1	1	4932459507	4058546026790
		50	16	DIN13 AL 50	1	1	4932459508	4058546026806
		70	18	DIN13 AL 70	1	1	4932459509	4058546026813
		95/120	22	DIN13 AL 95/120	1	1	4932459510	4058546026820
		150	25	DIN13 AL 150	1	1	4932459511	4058546026837
		185	28	DIN13 AL 185	1	1	4932459512	4058546026844
		240	32	DIN13 AL 240	1	1	4932459513	4058546026851
② Medené rúrkové káblové oká a konektory séria L	Hex	16	8	L13 Cu 16	1	1	4932464500	4058546224455
		25	10	L13 Cu 25	1	1	4932464501	4058546224462
		35	12	L13 Cu 35	1	1	4932464502	4058546224479
		50	14	L13 Cu 50	1	1	4932464503	4058546224486
		70	16	L13 Cu 70	1	1	4932464504	4058546224493
		95	18	L13 Cu 95	1	1	4932464505	4058546224509
		120	20	L13 Cu 120	1	1	4932464506	4058546224516
		150	22	L13 Cu 150	1	1	4932464507	4058546224523
		185	25	L13 Cu 185	1	1	4932464508	4058546224530
		240	28	L13 Cu 240	1	1	4932464509	4058546224547
③ Vopred zaokrúhlené hliníkové a medené vodiče trojuholníkového tvaru	Guláté	16	-	RU13 Cu/AL16	1	1	4932459483	4058546011444
		35/25	-	RU13 Cu35/AL25	1	1	4932459484	4058546011451
		50/35	-	RU13 Cu50/AL35	1	1	4932459485	4058546011468
		70/50	-	RU13 Cu70/AL50	1	1	4932459486	4058546011475
		95/70	-	RU13 Cu95/AL70	1	1	4932459487	4058546011482
		120/95	-	RU13 Cu120/AL95	1	1	4932459488	4058546011499
		150/120	-	RU13 Cu150/AL120	1	1	4932459489	4058546011505
		185/150	-	RU13 Cu185/AL150	1	1	4932459490	4058546011512
		240/185	-	RU13 Cu240/AL185	1	1	4932459491	4058546011529
		300/240	-	RU13 Cu300/AL240	1	1	4932459492	4058546011536
④ Priruby	Li-chobežník	16	-	AEH13 Cu 16	1	1	4932459515	4058546026875
		25	-	AEH13 Cu 25	1	1	4932459516	4058546026882
		35	-	AEH13 Cu 35	1	1	4932459517	4058546026899
		50	-	AEH13 Cu 50	1	1	4932459518	4058546026905
		70	-	AEH13 Cu 70	1	1	4932459519	4058546026912
		95	-	AEH13 Cu 95	1	1	4932459520	4058546026929
		120	-	AEH13 Cu 120	1	1	4932459521	4058546026936
		150	-	AEH13 Cu 150	1	1	4932459522	4058546026943
		185	-	AEH13 Cu 185	1	1	4932459523	4058546026950
		240	-	AEH13 Cu 240	1	1	4932459524	4058546026967
⑤ C uzáver	Ovál	16	-	C13 Cu 16	1	1	4932459525	4058546026974
		25	-	C13 Cu 25	1	1	4932459526	4058546026981
		35	-	C13 Cu 35	1	1	4932459527	4058546026998
		50	-	C13 Cu 50	1	1	4932459528	4058546027001
		70	-	C13 Cu 70	1	1	4932459529	4058546027018
		10	-	C13 Cu 10	1	1	4932459530	4058546027025
		10-35	-	C13 Cu 10-35	1	1	4932459531	4058546027032
		25-50	-	C13 Cu 25-50	1	1	4932459532	4058546027049
⑥ H svorky	Ovál	35-70	-	C13 Cu 35-70	1	1	4932459533	4058546027056
		70	-	HAH13 Cu 70	1	1	4932459534	4058546027063
		95	-	HAH13 Cu 95	1	1	4932459535	4058546027070
⑦ Dvojito lisované káblové pätky	Ovál	120	-	HAH13 Cu 120	1	1	4932459536	4058546027087
		2x50	-	DP13 Cu 2x50	1	1	4932459537	4058546027094
		2x70	-	DP13 Cu 2x70	1	1	4932459538	4058546027100
⑧ Box na krimpovacie čeluste M18 HCCT 109/42, čeluste nie sú súčasťou balenia	Ovál	2x95	-	DP13 Cu 2x95	1	1	4932459539	4058546027117
					1	1	4932464211	4058546221560

①

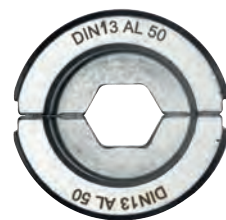

②

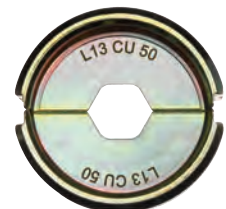

③



④



⑤

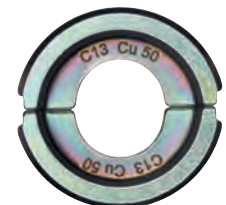

⑥



⑦



⑧



Krimповacie čeluste pre M18™ HCCT 109/42

Typ	Tvar	Velkosť oka v kábli (mm ²)	Imprint code	Charakteristika produktu	Množstvo v baliku	Objednávacie množstvo	Obj.č.	EAN kód
① NF C 20-130 pre kompresné medené káble	Hex	16	16	NF13 Cu 16	1	1	4932459453	4058546011147
		25	25	NF13 Cu 25	1	1	4932459454	4058546011154
		35	35	NF13 Cu 25	1	1	4932459455	4058546011161
		50	50	NF13 Cu 50	1	1	4932459456	4058546011178
		70	70	NF13 Cu 70	1	1	4932459457	4058546011185
		95	95	NF13 Cu 95	1	1	4932459458	4058546011192
		120	120	NF13 Cu 120	1	1	4932459459	4058546011208
		150	150	NF13 Cu 150	1	1	4932459460	4058546011215
		185	185	NF13 Cu 185	1	1	4932459461	4058546011222
		240	240	NF13 Cu 240	1	1	4932459462	4058546011239
		300	300	NF13 Cu 300	1	1	4932459463	4058546011246
② DIN 46235 pre kompresné medené káble a spojky (DIN 46267)	Hex	16	8	DIN13 Cu 16	1	1	4932459465	4058546011260
		25	10	DIN13 Cu 25	1	1	4932459466	4058546011277
		35	12	DIN13 Cu 35	1	1	4932459467	4058546011284
		50	14	DIN13 Cu 50	1	1	4932459468	4058546011291
		70	16	DIN13 Cu 70	1	1	4932459469	4058546011307
		95	18	DIN13 Cu 95	1	1	4932459470	4058546011314
		120	20	DIN13 Cu 120	1	1	4932459471	4058546011321
		150	22	DIN13 Cu 150	1	1	4932459472	4058546011338
		185	25	DIN13 Cu 185	1	1	4932459473	4058546011345
		240	28	DIN13 Cu 240	1	1	4932459474	4058546011352
		300	32	DIN13 Cu 300	1	1	4932459475	4058546011369
③ Rúrkové káble a konektory	Hex	16	16	R13 Cu 16	1	1	4932459494	4058546011550
		25	25	R13 Cu 25	1	1	4932459495	4058546011567
		35	35	R13 Cu 35	1	1	4932459496	4058546011574
		50	50	R13 Cu 50	1	1	4932459497	4058546011581
		70	70	R13 Cu 70	1	1	4932459498	4058546011598
		95	95	R13 Cu 95	1	1	4932459499	4058546011604
		120	120	R13 Cu 120	1	1	4932459500	4058546011611
		150	150	R13 Cu 150	1	1	4932459501	4058546011628
		185	185	R13 Cu 185	1	1	4932459502	4058546011635
		240	240	R13 Cu 240	1	1	4932459503	4058546011642
		300	300	R13 Cu 300	1	1	4932459504	4058546026769
④ Terminály z nepálenej medi (DIN 46234, DIN 46230, DIN 46341)	Pologulatá zarážka	16	16	Q13 CU 16	1	1	4932459477	4058546011383
		25	25	Q13 CU 25	1	1	4932459478	4058546011390
		35	35	Q13 CU 35	1	1	4932459479	4058546011406
		50	50	Q13 CU 50	1	1	4932459480	4058546011413
		70	70	Q13 CU 70	1	1	4932459481	4058546011420
95	95	Q13 CU 95	1	1	4932459482	4058546011437		

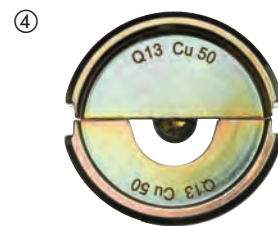
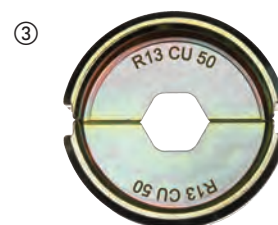
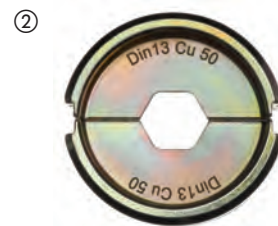
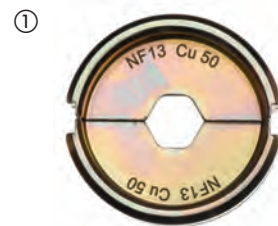

Sada krimповacích čelustí

Charakteristika produktu	Množstvo v baliku	Objednávacie množstvo	Obj.č.	EAN kód
① DIN22 Cu sada čelustí pre M18 HCCT Úložný box obsahujúci 11 čelustí - 16, 25, 35, 50, 70, 95, 120, 150, 185, 240 & 300 mm ²	11	1	4932471997	4058546298968
② DIN22 Al sada čelustí pre M18 HCCT Úložný box obsahujúci 9 čelustí - 16/25, 35, 50, 70, 95/120, 150, 185, 240 & 300 mm ²	9	1	4932471998	4058546298975
③ R22 Cu sada čelustí pre M18 HCCT Úložný box obsahujúci 11 čelustí - 16, 25, 35, 50, 70, 95, 120, 150, 185, 240 & 300 mm ²	11	1	4932471999	4058546298982
④ DIN13 Cu sada čelustí pre M18 HCCT109/42 Úložný box obsahujúci 11 čelustí - 16, 25, 35, 50, 70, 95, 120, 150, 185, 240 & 300 mm ²	11	1	4932472000	4058546323967
⑤ DIN13 Al sada čelustí pre M18 HCCT109/42 Úložný box obsahujúci 9 čelustí - 16/25, 35, 50, 70, 95/120, 150, 185, 240 & 300 mm ²	9	1	4932472001	4058546323974
⑥ R13 Cu sada čelustí pre M18 HCCT109/42 Úložný box obsahujúci 11 čelustí - 16, 25, 35, 50, 70, 95, 120, 150, 185, 240 & 300 mm ²	11	1	4932472002	4058546323981

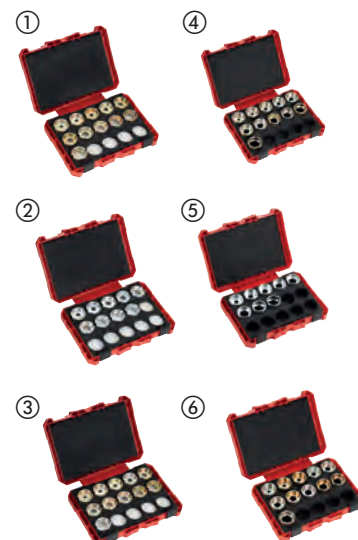

Systemové príslušenstvo - Rezač rúrok / káblov

Charakteristika produktu	Množstvo v balíku	Objednávacie množstvo	Obj.č.	EAN kód
① Koleska na rezanie rúrok. Vhodné na rezanie medených rúrok. Nevhodné na rezanie plastových a nerezových rúrok.	2	1	48380010	045242159710
② Rezný list na rezanie káblov	1	1	4932430070	4002395377312
PEX rezný list pre C12 PPC	1	1	4931441978	4002395179268
Koleska pre rezačku rúr M12™ RAPTOR™ z nehrdzavejúcej ocele - 2ks	2	1	4932479243	4058546370374



Rezanie káblov - príslušenstvo

Systemové príslušenstvo - rezný list na rezanie káblov pre M18™ HCCAC / M18™ HCCS

Charakteristika produktu	Množstvo v balíku	Objednávacie množstvo	Obj.č.	EAN kód
① ACSR hliníkom vystužená káblová rezací čeľusť vrátane nožov	1	1	49162773	045242350070
② Náhradné nože pre oceľ a káble pre ACSR čeľuste	1	1	48440412	045242355235
① Kotúče na rezanie medi / hliníka	1	1	4932430839	4002395385010
② Náhradný kábel nože pre meď a hliník.	1	1	4932464498	4058546224431
① Čeľusť na rezanie pancierových káblov pre M18 HCC	1	1	4932464867	4058546228125
② Náhradný nož SAW pre M18 HCC	1	1	4932464868	4058546228132
① Rezacie čeľuste pre FSW jemná lanka vrátane nožov	1	1	49162778	045242505722
② Rezacie nože pre FSW jemná lanka	1	1	48442778	045242505739
① EHS vodiaci drôt / oceľová drôtová rezací čeľusť vrátane čepele	1	1	49162777	045242505449
② EHS vodiace drôty / oceľové drôty	1	1	48442777	045242505456



Rezné nože na káble pre M18 HCCT

Charakteristika produktu	Množstvo v balíku	Objednávacie množstvo	Obj.č.	EAN kód
Cu/Al rezný nož na káble	1	1	4932464497	4058546224424



Nože pre rezač zemných káblov M18 HCC75

Charakteristika produktu	Množstvo v balíku	Objednávacie množstvo	Obj.č.	EAN kód
Nože pre rezač zemných káblov M18 HCC75	1	1	49162774	045242486663



Nože na rezanie káblov pre M18™ FORCE LOGIC™ HCC45

Charakteristika produktu	Množstvo v balíku	Objednávacie množstvo	Obj.č.	EAN kód
ACSR nože pre M18 HCC45	1	1	49162775	045242486632



Čeluste pre M18 BLTRC kliešte na závitové tyče

Charakteristika produktu	Množstvo v balíku	Objednávacie množstvo	Obj.č.	EAN kód
Čeluste pre M18 BLTRC kliešte na závitové tyče	2	1	4932471372	4058546290009



Preťahovacie perá M18 FUEL™ - príslušenstvo

Oceľové bubny pre preťahovacie pero

Charakteristika produktu	Množstvo v balíku	Objednávacie množstvo	Obj.č.	EAN kód
36 m x 3 mm ocelový bubon pre preťahovacie pero	1	1	48445176	4058546326432
73 m x 3 mm ocelový bubon pre preťahovacie pero	1	1	48445178	4058546326449



Nevodivé bubny

Charakteristika produktu	Množstvo v balíku	Objednávacie množstvo	Obj.č.	EAN kód
30 m nevodivý bubon polyester	1	1	48445195	4058546326463
60 m nevodivý bubon polyester	1	1	48445197	4058546326470



Dierovačky - príslušenstvo

Systemové príslušenstvo - dierovačka a raznica

Vhodné pre stredne silnú oceľ a hliník s max. hrúbkou 3 mm.

Tiež vhodné pre nerezovú oceľ s max. hrúbkou 2.5 mm.



Ø (mm)	Štandardná veľkosť pancierovej drážky	Štandardná ISO metrická veľkosť	Množstvo v balíku	Objednávacie množstvo	Dierovačka		Raznica	
					Obj.č.	EAN kód	Obj.č.	EAN kód
16.2		M 16	1	1	4932430841	4002395385034	4932430913	4002395385751
20.4	PG 13.5	M 20	1	1	4932430842	4002395385041	4932430914	4002395385768
22.5	PG 16 1/2"		1	1	4932430843	4002395385058	4932430915	4002395385775
25.4		M 25	1	1	4932430844	4002395385065	4932430916	4002395385782
28.3	PG 21 1/2"		1	1	4932430845	4002395385072	4932430917	4002395385799
32.5		M 32	1	1	4932430846	4002395385089	4932430918	4002395385805
40.5		M 40	1	1	4932430847	4002395385096	4932430919	4002395385812
50.5		M 50	1	1	4932430848	4002395385102	4932430920	4002395385829
63.5		M 63	1	1	4932430849	4002395385119	4932430921	4002395385836

Ťažná skrutka 49162680 Ø 11,1 mm: vyžaduje predvrtanie pomocou Ø 11.3 - 11.5 mm nadstavca / príklepová vrtačka.

Ťažná skrutka 49162681 Ø 19 mm: vyžaduje predvrtanie pomocou Ø 19.5 - 20 mm nadstavca / príklepová vrtačka.

Charakteristika produktu	Množstvo v balíku	Objednávacie množstvo	Obj.č.	EAN kód
Adaptér umožňuje tento MILWAUKEE® nástroj používať s konkurenčnými dierovačkami a raznicami IE. Klauke®, Greenlee® a Alfa®.	1	1	49162685	045242337965

Hydraulická pumpa - príslušenstvo

Predlžovací kábel k diaľkovému ovládaniu M18 HUP 1,8 m

Kompatibilný s M18™ FORCE LOGIC™ hydraulickou pumpou

Ochrana IP 67 pred vniknutím cudzích predmetov a vody

Konektory vidlice a zásuvka pre prepojitelné predĺženie až do dĺžky 7.3 m

Charakteristika produktu	Množstvo v balíku	Objednávacie množstvo	Obj.č.	EAN kód
Predlžovací kábel k diaľkovému ovládaniu 1,8 m	1	1	49122775	4058546326487



Náhradný olej

1 l doplnkového oleja pre hydraulickú pumpu M18 HUP700

Charakteristika produktu	Množstvo v balíku	Objednávacie množstvo	Obj.č.	EAN kód
Náhradný olej pre M18 HUP700	1	1	4932472004	4058546324001



Stojan na M18 HUP700

Kompatibilný s M18™ FORCE LOGIC™ hydraulickou pumpou.

Rozpínacie tyče a gumové nárazníky umožňujú použitie s väčšinou existujúcich stojanov.

Symetrický dizajn zdvíhacieho krúžku umožňuje prácu na oboch stranách rámu.

Udržiava čerpadlo v ideálnej rovnomernej prevádzkovej polohe a uvoľňuje tak priestor vo vnútri stojana.

Zdvíhacie krúžky štandardnej veľkosti umožňujú použitie s existujúcimi rámovými háčikmi.

Konštrukcia otvoreného rámu umožňuje užívateľovi otvoriť dvere batérie hydraulického čerpadla, keď sú v ráme.

Charakteristika produktu	Množstvo v balíku	Objednávacie množstvo	Obj.č.	EAN kód
Stojan na M18 HUP700	1	1	49122776	045242535231



Expandéry - príslušenstvo

Rozširovacie hlavy

Charakteristika produktu	Priemer rúry (mm)	Hrúbka rúry (mm)	Tlak (bar)	Vhodný	Množstvo v balíku	Objednávacie množstvo	Obj.č.	EAN kód
PXPH9-144/8	9.9	1.1	4/8	M12, M18	1	1	4932430102	4002395377633
PXPH12I-14	12	1.7/ 1.8/ 2	6-10	M12, M18	1	1	4932352716	4002395373741
PXPH15N-14	14 / 15	2.5	6-10	M12, M18	1	1	4932352727	4002395373857
PXPH16I-1406	16	1.5/ 1.8	6	M12, M18	1	1	4932430103	4002395377640
PXPH16I-1410	16	1.8/ 2.0/ 2.2	10	M12, M18	1	1	4932352717	4002395373758
PXPH18N-14	17 / 18	2.5	6-10	M12, M18	1	1	4932352728	4002395373864
PXPH20I-1406	20	1.9/ 2.0/ 2.3	6, (8 bar - Ø 2.3 mm)	M12, M18	1	1	4932352718	4002395373765
PXPH20I-1410	20	2.8	10	M12, M18	1	1	4932352719	4002395373772
PXPH20I-2506	20	1.9/ 2.0/ 2.3	6, (8 bar - Ø 2.3 mm)	M18	1	1	4932352733	4002395373918
PXPH20I-2510	20	2.8	10	M18	1	1	4932352748	4002395374069
PXPH22N-14	22	3	6-10	M12, M18	1	1	4932352729	4002395373871
PXPH25I-1406	25	2.3	6	M12, M18	1	1	4932352720	4002395373789
PXPH25I-1410	25	3.5	10	M12, M18	1	1	4932352721	4002395373796
PXPH25I-2506	25	2.3	6	M18	1	1	4932352722	4002395373802
PXPH25I-2510	25	3.5	10	M18	1	1	4932352749	4002395374076
PXPH28N-14	28	4	6-10	M12, M18	1	1	4932352730	4002395373888
PXPH32I-1406	32	2.9	6	M12, M18	1	1	4932472273	4058546339197
PXPH32I-25	32	2.9/ 4.4	6-10	M18	1	1	4932352724	4002395373826
PXPH40I-2506	40	3.7	6	M18	1	1	4932352725	4002395373833
PXPH 40I - 2510	40	5.5	10	M18 FPXP	1	1	4932479581	4058546373757
PXPH 40I - 5606	40	3.7	6-10	M18 BLPXPL	1	1	4932451396	4002395160884
PXPH 50I - 25	50	4.6/ 6.9	6-10	M18 FPXP	1	1	4932479582	4058546373764
PXPH 50I - 5606	50	4.6	6-10	M18 BLPXPL	1	1	4932451397	4002395160891
PXPH 63I - 5606	63	5.8	6-10	M18 BLPXPL	1	1	4932451398	4002395158102
PXPH 75I - 5606	75	6.8	6-10	M18 BLPXPL	1	1	4932451399	4002395158119
Mazací tuk								
Tuba obsahuje 50 g. Pre mazanie kužela a rozširovacích hláv					1	1	4932352726	4002395373840
Rozširovacia hlava na tuk 40/50								
Obsah tuby 150 g. Na mazanie kužela M18 FPXP a rozširovacích hláv 40/50 mm					1	1	4932479835	4058546376291









Hydraulický lis - systémové príslušenstvo







Čeluste pre hydraulický lis

Profil čelusti	Vhodný k	Nominálna veľkosť	Vhodný k	Popis	Obj. číslo 4932	EAN kód 4002395					
FF	Geberit FlowFit	16 - 40	M12	J12 16-40mm FlowFit	480981	4058546412661					
		16 - 40	M18	J18 16-40mm FlowFit	480982	4058546412678					
		50 - 75	M18	J18 50-75mm FlowFit	480983	4058546412685					
M	Geberit Mapress	12	M12	J12-M12 Geberit	480879	4058546411640					
		12	M18	J18-M12 Geberit	480885	4058546411701					
		15	M12	J12-M15 Geberit	480880	4058546411657					
		15	M18	J18-M15 Geberit	480886	4058546411718					
		18	M12	J12-M18 Geberit	480881	4058546411664					
		18	M18	J18-M18 Geberit	480887	4058546411725					
		22	M12	J12-M22 Geberit	480882	4058546411671					
		22	M18	J18-M22 Geberit	480888	4058546411732					
		28	M12	J12-M28 Geberit	480883	4058546411688					
		28	M18	J18-M28 Geberit	480889	4058546411749					
		35	M12	J12-M35 Geberit	480884	4058546411695					
35	M18	J18-M35 Geberit	480890	4058546411756							
G	Geberit Mepla	16	M12	J12-G16 Geberit	480891	4058546411763					
		16	M18	J18-G16 Geberit	480896	4058546411817					
		20	M12	J12-G20 Geberit	480892	4058546411770					
		20	M18	J18-G20 Geberit	480897	4058546411824					
		26	M12	J12-G26 Geberit	480893	4058546411787					
		26	M18	J18-G26 Geberit	480898	4058546411831					
		32	M12	J12-G32 Geberit	480894	4058546411794					
		32	M18	J18-G32 Geberit	480899	4058546411848					
		40	M12	J12-G40 Geberit	480895	4058546411800					
		40	M18	J18-G40 Geberit	480900	4058546411855					
		50	M18	J18-G50 Geberit	480901	4058546411862					
		63	M18	RJ18-G63 Geberit (použite Čelust' s adaptérom RJA - Geberit)	480966	4058546412517					Guľatá čelust' prof. G
		75	M18	RJ18-G75 Geberit (použite Čelust' s adaptérom RJA - Geberit)	480967	4058546412524					
B	Connex & Bänninger MaxiPro >B< Press	1/4"	M12	J12-B 1/4"	493155	4058546480264					
		1/4"	M18	J18-B 1/4"	493163	4058546480349					
		3/8"	M12	J12-B 3/8"	493156	4058546480271					
		3/8"	M18	J18-B 3/8"	493164	4058546480356					
		1/2"	M12	J12-B 1/2"	493157	4058546480288					
		1/2"	M18	J18-B 1/2"	493165	4058546480363					
		5/8"	M12	J12-B 5/8"	493158	4058546480295					
		5/8"	M18	J18-B 5/8"	493166	4058546480370					
		3/4"	M12	J12-B 3/4"	493159	4058546480301					
		3/4"	M18	J18-B 3/4"	493167	4058546480387					
		7/8"	M12	J12-B 7/8"	493160	4058546480318					
		7/8"	M18	J18-B 7/8"	493168	4058546480394					
		1"	M12	J12-B 1"	493161	4058546480325					
		1"	M18	J18-B 1"	493169	4058546480400					
		1 1/8"	M12	J12-B 1 1/8"	493162	4058546480332					
		1 1/8"	M18	J18-B 1 1/8"	493170	4058546480417					
MP	Viega Mega Press	1/2"	M18	J18-MP1/2"	479442	4058546372361					
		3/4"	M18	J18-MP3/4"	479443	4058546372378					
		1"	M18	J18-MP1"	479444	4058546372385					
		1 1/4"	M18	J18-MP1 1/4" (použite Čelust' s adaptérom RJA - 1)	479445	4058546372392					
		1 1/2"	M18	J18-MP1 1/2" (použite Čelust' s adaptérom RJA - 1)	479446	4058546372408					
		2"	M18	J18-MP2" (použite Čelust' s adaptérom RJA - 1)	479447	4058546372415					
		2 1/2"	M18 XL	RJ18XL-MP2 1/2" (použite Čelust' s adaptérom RJAXL - 1)	479448	4058546372422					
		3"	M18 XL	RJ18XL-MP3" (použite Čelust' s adaptérom RJAXL - 1)	479449	4058546372439					
4"	M18 XL	RJ18XL-MP4" (použite Čelust' s adaptérom RJAXL - 1)	479450	4058546372446				Guľatá čelust' prof. MP			

Čeluste pre hydraulický lis

Profil čelusti	Vhodný k	Nominálna veľkosť	Vhodný k	Popis	Obj. číslo 4932	EAN kód 4002395				
M	Geberit: Mapress VSH: X-Press Eurotubi Raccorderie Metallique Rubinetteria Bresciane Sanha: Nirosan Pegler Yorkshire	M12	M12	J12-M12	430243	4002395379040				Čelusť prof. M
		M12	M18	J18-M12	430244	4002395379057				
		M15	M12	J12-M15	430245	4002395379064				
		M15	M18	J18-M15	430246	4002395379071				
		M18	M12	J12-M18	430247	4002395379088				
		M18	M18	J18-M18	430248	4002395379095				
		M22	M12	J12-M22	430249	4002395379101				Gulatá čelusť prof. M
		M22	M18	J18-M22	430250	4002395379118				
		M28	M12	J12-M28	430251	4002395379125				
		M28	M18	J18-M28	430252	4002395379132				
		M35	M12	J12-M35	430253	4002395379149				
		M35	M18	J18-M35	430254	4002395379156				
		M42	M18	RJ18-M42 (použite čelusť s adaptérom RJA-1)	430255	4002395379163				
		M54	M18	RJ18-M54 (použite čelusť s adaptérom RJA-1)	430256	4002395379170				
M76,1	M18 XL	RJ18XL-M76,1 (použite čelusť s adaptérom RJAXL - 1)	479458	4058546372521						
M88,9	M18 XL	RJ18XL-M88,9 (použite čelusť s adaptérom RJAXL - 1)	479459	4058546372538						
M108	M18 XL	RJ18XL-M108 (použite čelusť s adaptérom RJAXL - 1 & RJAXL - 2)	479460	4058546372545						
V	Viega Comap IBP Sanha: Nirosan	V12	M12	J12-V12	430260	4002395379217				Čelusť prof. V
		V12	M18	J18-V12	430261	4002395379224				
		V14	M12	J12-V14	451660	4002395273423				
		V14	M18	J18-V14	471086	4058546287146				
		V15	M12	J12-V15	430262	4002395379231				
		V15	M18	J18-V15	430263	4002395379248				
		V16	M12	J12-V16	451661	4002395273430				Gulatá čelusť prof. V
		V16	M18	J18-V16	471087	4058546287153				
		V18	M12	J12-V18	430264	4002395379255				
		V18	M18	J18-V18	430265	4002395379262				
		V22	M12	J12-V22	430266	4002395379279				
		V22	M18	J18-V22	430267	4002395379286				
		V28	M12	J12-V28	430268	4002395379293				
		V28	M18	J18-V28	430269	4002395379309				
		V35	M12	J12-V35	430270	4002395379316				
		V35	M18	J18-V35	430271	4002395379323				
		V42	M18	RJ18-V42 (použite čelusť s adaptérom RJA-1)	430272	4002395379330				
		V54	M18	RJ18-V54 (použite čelusť s adaptérom RJA-1)	430273	4002395379347				
V64	M18	RJ18-V64 (použite čelusť s adaptérom RJA-V-2)	479453	4058546372477						
V66,7	M18	RJ18-V66,7 (použite čelusť s adaptérom RJA-V-2)	479454	4058546372484						
V76,1	M18	RJ18-V76,1 (použite čelusť s adaptérom RJA-V-2)	479455	4058546372491						
V88,9	M18	RJ18-V88,9 (použite čelusť s adaptérom RJA-V-2)	479456	4058546372507						
V108	M18	RJ18-V108 (použite čelusť s adaptérom RJA-V-2)	479457	4058546372514						
TH	ALB Comap Fränkische Henco IPA Sanha Tiemme	TH14	M12	J12-TH14	430274	4002395379354				Čelusť prof. TH
		TH14	M18	J18-TH14	430275	4002395379361				
		TH16	M12	J12-TH16	430276	4002395379378				
		TH16	M18	J18-TH16	430277	4002395379385				
		TH18	M12	J12-TH18	430278	4002395379392				
		TH18	M18	J18-TH18	430279	4002395379408				
		TH20	M12	J12-TH20	430280	4002395379415				Gulatá čelusť prof. TH
		TH20	M18	J18-TH20	430281	4002395379422				
		TH25	M12	J12-TH25	430282	4002395379439				
		TH25	M18	J18-TH25	430355	4002395380169				
		TH26	M12	J12-TH26	430283	4002395379446				

Čeluste pre hydraulický lis

Profil čelustí	Vhodný k	Nominálna veľkosť	Vhodný k	Popis	Obj. číslo 4932	EAN kód 4002395			
TH	ALB Comap Fränkische Henco (TH14 - TH25 only) IPA Sanha Tiemme	TH26	M18	J18-TH26	430284	4002395379453			 Čelusť prof. TH  Guľatá čelusť prof. TH
		TH32	M12	J12-TH32	430285	4002395379460			
		TH32	M18	J18-TH32	430286	4002395379477			
		TH40	M12	J12-TH40	430287	4002395379484			
		TH40	M18	RJ18-TH40 (použite čelusť s adaptérom RJA-1)	430288	4002395379491			
		TH50	M18	RJ18-TH50 (použite čelusť s adaptérom RJA-1)	430289	4002395379507			
		TH63	M18	RJ18-TH63 (použite čelusť s adaptérom RJA-1)	430290	4002395379514			
U	ALB Uponor: Unipipe, Airpipe Kann: Kann-therm Wavin: Press-Systeme Fränkische: Alpex F50 Profi DW Verbundrohr: Multitubo IBP: >B< Flex KE Kelit: Kelit Kelox Jupiter: Heizsystem	U14	M12	J12-U14	430291	4002395379521		 Čelusť prof. U  Guľatá čelusť prof. U	
		U14	M18	J18-U14	430292	4002395379538			
		U16	M12	J12-U16	430293	4002395379545			
		U16	M18	J18-U16	430294	4002395379552			
		U18	M12	J12-U18	430295	4002395379569			
		U18	M18	J18-U18	430296	4002395379576			
		U20	M12	J12-U20	430297	4002395379583			
		U20	M18	J18-U20	430298	4002395379590			
		U25	M12	J12-U25	430299	4002395379606			
		U25	M18	J18-U25	430300	4002395379613			
		U32	M12	J12-U32	430301	4002395379620			
		U32	M18	J18-U32	430302	4002395379637			
		U40	M12	J12-U40	430303	4002395379644			
		U40	M18	RJ18-U40 (použite čelusť s adaptérom RJA-1)	430304	4002395379651			
U50	M18	RJ18-U50 (použite čelusť s adaptérom RJA-1)	430305	4002395379668					
U63	M18	RJ18-U63 (použite čelusť s adaptérom RJA-1)	430306	4002395379675					
ACz	ACOME MT	Acz12	M12	J12-ACz 12	459388	4058546010492			
		Acz16	M12	J12-ACz 16	459389	4058546010508			
		Acz20	M12	J12-ACz 20	459390	4058546010515			
		Acz25	M12	J12-ACz 25	459391	4058546010522			
G	Geberit: Mepla & Mepla Therm	G16	M12	J12-G16	464217	4058546221621			
		G16	M18	J18-G16	464544	4058546224899			
		G20	M12	J12-G20	464218	4058546221638			
		G20	M18	J18-G20	464545	4058546224905			
		G26	M12	J12-G26	464219	4058546221645			
		G26	M18	J18-G26	464546	4058546224912			
		G32	M12	J12-G32	464220	4058546221652			
		G32	M18	J18-G32	464547	4058546224929			
		G40	M12	J12-G40	464221	4058546221669			
		G40	M18	J18-G40	464548	4058546224936			
G50	M18	J18-G50	464549	4058546224943					
① Adaptér pre guľaté čeluste			M18	RJA-1	430307	4002395379682		 Adaptér pre guľaté čeluste	
			M18	RJAV-2	479604	4058546373986			
			M18	RJA - Geberit	480968	4058546412531			
			M18 XL	RJAXL-1	479451	4058546372453			
			M18 XL	RJAXL-2	479452	4058546372460			

Príslušenstvo k čističom potrubia

Popis	Vhodné pre čističe odpadov M18		Vhodné pre čističe odpadov M18		Obj.č.	EAN kód
	M12BDC6, M12 BDC8	FDCPF8, M18 FDCPF10	FFSDC16, M18 FFSDC13, MXF LSDP	M18 FFSDC10		
① Otvorená špirála 16 mm x 15 m			✓		48532775	045242513109
Ø 6 mm x 7.6 m špirálové, otočné v tvare žiarovky	✓				48532573	045242471270
Ø 8 mm x 7.6 m špirálové, otočné v tvare žiarovky	✓				48532572	045242364206
Ø 6 mm x 7.6 m špirálové, otočné v tvare žiarovky	✓				48532574	045242471287
Špirála 6 mm x 10.5 m pre M18PF		✓			48532671	045242482740
Špirála pre bubon 6 mm x 15 m		✓			48532672	045242482757
Ø 8 mm x 7.6 m špirálové, v tvare žiarovky	✓				48532571	045242364213
Špirála 8 mm x 10.5 m pre M18PF		✓			48532673	045242482764
② Špirála pre bubon 8 mm x 15 m					48532674	045242482771
Špirála 10 mm x 10.5 m pre M18PF		✓			48532675	045242482788
Ø 8 mm x 7.6 m špirálové, v tvare žiarovky s bubnom	✓				48532581	045242480586
Ø 8 mm x 7.6 m špirálové, otočné v tvare žiarovky s bubnom	✓				48532582	045242480593
Ø 6 mm x 7.6 m špirálové, otočné v tvare žiarovky s bubnom	✓				48532583	045242480609
Ø 6 mm x 7.6 m špirálové, otočné v tvare žiarovky s bubnom	✓				48532584	045242480616
špirála 8 mm x 23 m			✓		48532772	045242513079
špirála 10 mm x 15 m			✓		48532773	045242513086
špirála 13 mm x 15 m			✓		48532774	045242513093
Spojovací koniec vnútorného jadra 16 mm x 7,6 m				✓	4932471701	4058546296001
Spojovací koniec vnútorného jadra 16 mm x 15,2 m				✓	4932471702	4058546296018
③ Spojovací koniec vnútorného jadra 20 mm x 7,6 m				✓	4932471703	4058546296025
Spojovací koniec vnútorného jadra 20 mm x 15,2 m				✓	4932471704	4058546296032
Spojovací koniec kotviaceho kábla 16 mm				✓	4932471707	4058546296063
Spojovací koniec vodiaceho kábla 16 mm x 60 cm				✓	4932471708	4058546296070
Spojovací koniec vodiaceho kábla 20 mm x 600 mm				✓	4932471709	4058546296087
④ Malá čistiaca hlavica pre špirály 10, 13, 16 mm	✓	✓			48532681	045242503803
Malá rezačka tuku C ku špirálam 10, 13, 16 mm	✓	✓			48532684	045242503834
⑤ Rezák C stredný pre špirály 10, 13, 16 mm					48532789	045242006137
75 mm reťazová koncovka ku špirálam 16 mm a 20 mm				✓	48532837	4058546323448
⑥ 100 mm reťazová koncovka ku špirálam 16 mm a 20 mm				✓	48532838	4058546323455
⑦ Malá kĺbová hlava ku špirálam 10, 13, 16 mm	✓	✓			48532682	045242503810
Stredná kĺbová hlava ku špirálam 10, 13, 16 mm	✓	✓			48532787	045242006113
⑧ Čistiace vrták ku špirálam 16 mm a 20 mm				✓	48532831	4058546323387
Stredná čistiace vrták ku špirálam 10, 13, 16 mm	✓	✓			48532786	045242006106
Malá sada hlavíc ku špirálam 10, 13, 16 mm	✓	✓			48532685	045242503841
⑨ Stredná sada hlavíc na čistenie odpadov ku špirálam 10, 13, 16 mm 5ks	✓	✓			48532790	045242006144
Sada koncoviek a hlavíc ku špirálam 16 mm a 20 mm 9 ks				✓	48532840	4058546296131
Malý krížový vrták ku špirálam 16 mm a 20 mm				✓	48532835	4058546323424
⑩ Stredný krížový vrták ku špirálam 16 mm a 20 mm				✓	48532836	4058546323431
75 mm rezák koreňov ku špirálam 16 mm a 20 mm				✓	48532832	4058546323394
⑪ 100 mm rezák koreňov ku špirálam 16 mm a 20 mm				✓	48532833	4058546323400
150 mm rezák koreňov ku špirálam 16 mm a 20 mm				✓	48532834	4058546323417
⑫ Rýľový nástavec ku špirálam 10, 13, 16 mm	✓	✓			48532683	045242503827
Rýľový nástavec ku špirálam 10, 13, 16 mm	✓	✓			48532788	045242006120
⑬ Priamy vrták ku špirálam 16 mm a 20 mm				✓	48532830	4058546323370
⑭ Automatické podávanie SWITCH PACK™ pre sériu M18 FFSDC				✓	4932471993	4058546298920
⑮ Vodiaca hadica pre automatické podávanie SWITCH PACK™				✓	4932471994	4058546298937
⑯ Základná doska pre automatické podávanie SWITCH PACK™				✓	4932478225	4058546344023
⑰ SWITCH PACK™ bubon pre M18 FFSDC				✓	4932464277	4058546222222
⑱ Vodiaca hadica pre MXFLSDP				✓	4932478110	4058546340421
⑲ Trň ku všetkým čističom odpadov	✓	✓	✓		4932471717	4058546296162



Príslušenstvo k sekčným čističom

Popis	Vhodné pre sekčnú čističku M18 FCSSM	Vhodné pre sekčnú čističku M18 FSSM	Obj.č.	EAN kód
Spojovací koniec s otvoreným vinutím 16 mm x 2,3 m	✓		4932478413	4058546346041
Spojka vnútorného jadra s otvoreným vinutím 16 mm x 2,3 m	✓		4932478414	4058546346058
Spojovací koniec vnútorného jadra s otvoreným vinutím 22 mm x 4,5 m	✓	✓	4932478415	4058546346065
① 22 mm x 4,5 m špirála	✓	✓	4932471712	4058546296117
Sada 7x 22 mm x 4,5 m špirála	✓	✓	4932471713	4058546296124
32 mm x 4,5 m špirála		✓	4932471710	4058546296094
32 mm x 4,5 m heavy duty špirála		✓	4932471711	4058546296100
Sklopná hlavica guľovitá pre 16 mm káble	✓		48533811	4058546346133
② Sklopná hlavica rovná pre 16 mm káble	✓		48533812	4058546346126
Lievikový šnek pre 16 mm káble	✓		48533813	4058546346140
Malý lievikový šnek pre 22 mm káble	✓	✓	48533828	4058546346089
③ Čistiacy vrták pre sekčnú čističku potrubia 22 mm	✓	✓	48533831	4058546323479
Čistiacy vrták pre sekčnú čističku potrubia 32 mm		✓	48534831	4058546323561
Extrémne malý nástroj na otváranie pre 16 mm káble	✓		48533814	4058546346157
Malý nástroj na otváranie pre 16 mm káble	✓		48533815	4058546346164
Malý nástroj na otváranie pre 22 mm káble	✓	✓	48533827	4058546346096
④ Malý rozpojovací kľúč pre sekčnú čističku potrubia 22 mm	✓	✓	48533835	4058546323516
Stredný rozpojovací kľúč pre sekčnú čističku potrubia 22 mm	✓	✓	48533836	4058546323523
Malý rozpojovací kľúč pre sekčnú čističku potrubia 32 mm		✓	48534835	4058546323608
Stredný rozpojovací kľúč pre sekčnú čističku potrubia 32 mm		✓	48534836	4058546323615
⑤ Pružinový čistič na 16 mm káble	✓		48533816	4058546346171
Pružinový čistič na 22 mm káble	✓	✓	48533826	4058546346102
50 mm rezač jadra pre 22 mm káble	✓	✓	48533825	4058546346119
75 mm rezák na korene pre sekčnú čističku potrubia 22 mm	✓	✓	48533832	4058546323486
100 mm rezák na korene pre sekčnú čističku potrubia 22 mm	✓		48533833	4058546323493
⑥ 150 mm rezák na korene pre sekčnú čističku potrubia 22 mm	✓	✓	48533834	4058546323509
75 mm rezák na korene pre sekčnú čističku potrubia 32 mm		✓	48534832	4058546323578
100 mm rezák na korene pre sekčnú čističku potrubia 32 mm		✓	48534833	4058546323585
150 mm rezák na korene pre sekčnú čističku potrubia 32 mm		✓	48534834	4058546323592
Malá rovná špirála pre 22 mm káble	✓	✓	48533829	4058546346072
⑦ Priamy vrták pre sekčnú čističku potrubia 22 mm	✓	✓	48533830	4058546323462
Priamy vrták pre sekčnú čističku potrubia 32 mm		✓	48534830	4058546323554
75 mm rezačka tuku pre sekčnú čističku potrubia 22 mm	✓	✓	48533837	4058546323530
150 mm rezačka tuku pre sekčnú čističku potrubia 22 mm	✓	✓	48533838	4058546323547
⑧ 75 mm rezačka tuku pre sekčnú čističku potrubia 32 mm		✓	48534837	4058546323622
100 mm rezačka tuku pre sekčnú čističku potrubia 32 mm		✓	48534838	4058546323639
Sada koncoviek na špirálu 22 mm pre sekčnú čističku potrubia: priamy vrták, čistiace vrták, 75, 100 a 150 mm rezák koreňov, malý a stredný rozpojovací nôž, 75 a 100 mm rezačku tuku	✓	✓	48533840	4058546296148
Sada koncoviek na špirálu 32 mm 9 ks		✓	48534839	4058546296155
Malá vodiaca hadica pre FCSSM	✓		4932478410	4058546346010
⑩ Stredná vodiaca hadica pre FCSSM	✓		4932478409	4058546346003
Vodiaca hadica pre M18 FSSM		✓	4932471720	4058546296193
Káblový bubon pre 16 mm špirály	✓		4932478412	4058546346034
⑪ Káblový bubon pre 22 mm špirály	✓	✓	4932478411	4058546346027
Bubon na káble pre 32mm špirály		✓	4932471719	4058546296186
⑫ Trň ku všetkým čističom odpadov	✓	✓	4932471717	4058546296162

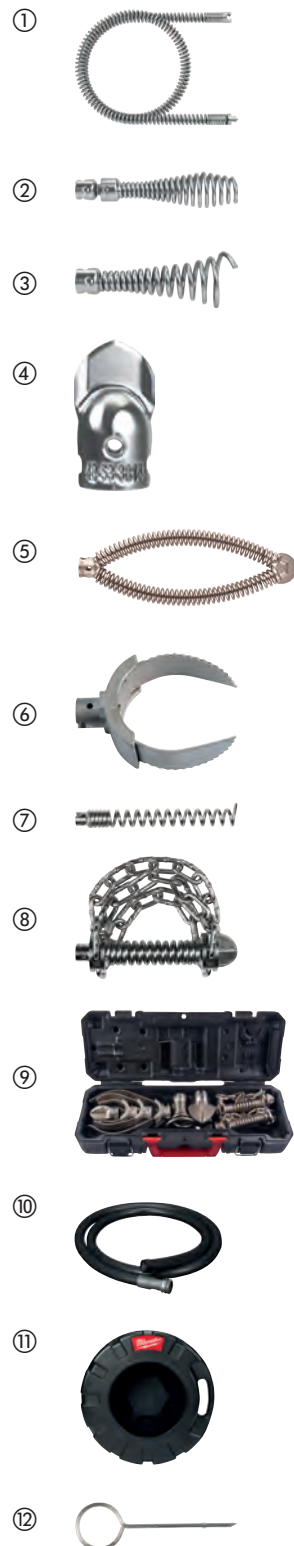

Systemové príslušenstvo - Inšpekčné kamery

Všetky predĺženia kábla sú odolné voči postriekaniu vodou a prachu.
Predĺženia sa pripájajú medzi jednotku kamery a štandardne dodávaný kábel kamery.

Charakteristika produktu	Dĺžka špirály (m)	Priemer kábla (mm)	Vhodný k inšpekčným kamerám	Množstvo v balíku	Objednávacie množstvo	Obj.č.	EAN kód
Predĺženie digitálneho kábla. Max. 3 predĺžovacie káble môžu byť pripojené priamo za sebou.	0.9	17	C12 IC	1	1	48530110	045242157747
Predĺženie digitálneho kábla. Max. 5 predĺžovacích káblov môže byť pripojených priamo za sebou.	0.9	17	C12 AVD, C12 AVA	1	1	48530141	045242216529
① Náhradný kábel s analóg. Kamerou	0.9	9.5	C12 AVD, C12 AVA	1	1	4931419517	4002395828234
Náhradná kábová kamera 1m pre kameru M-spector	1	12	M12 IC AV3	1	1	48530150	045242344208
Náhradná kábová kamera 3m pre kameru M-spector	3	12	M12 IC AV3	1	1	48530151	045242344222
② 1 m Spojovací kábel.	1	12	M12 IC AV3	1	1	48530155	045242344215
③ Centrovací lišta pre M18™SIC36	-	-	M18 SIC36	1	1	4931473616	4058546354923
④ Centrovací lišta pre M18™SIC60	-	-	M18 SIC60	1	1	4931473638	4058546355142
⑤ Upevňovacia sada pre M18™SISH	-	-	M18 SISH	1	1	4931473526	4058546354022

①



②



③



④



⑤



Závitočné čeluste

Vysokovýkonné závitorezné čeluste zaisťujú dokonalé závitky a dlhotrvajúci výkon v kombinácii so závitormi MILWAUKEE®.

Čeluste sú dostupné v dvoch typoch geometrie závitky: BSPT (British Standard Pipe Taper) a NPT (National Taper Pipe).

Čeluste sú dostupné v dvoch rôznych variantoch: Zliatinové čeluste pre dlhotrvajúci výkon na čiernych a pozinkovaných potrubiach a čeluste HS pre najlepší výkon na potrubiach z nehrdzavejúcej ocele.

Jedna sada obsahuje 4 samostatné čeluste, ktoré sú potrebné na vybavenie jednej závitoreznej hlavice.

Charakteristika produktu	Veľkosť závitky [inch]	Množstvo v balíku	Objednávacie množstvo	Obj.č.	EAN kód
Čelusti 1/2" NPT HS	1/2	1	1	48361107	045242608713
Čeluste 3/4" NPT HS	3/4	1	1	48361108	045242608720
Čeluste 1" NPT HS	1	1	1	48361109	045242608737
Čeluste 1 1/4" NPT HS	1 1/4	1	1	48361110	045242608744
Čeluste 1 1/2" NPT HS	1 1/2	1	1	48361111	045242608751
Čeluste 2" NPT HS	2	1	1	48361112	045242608768
Čeluste 1/2" BSPT zliatina	1/2	1	1	4932480227	4058546405120
Čeluste 3/4" BSPT zliatina	3/4	1	1	4932480228	4058546405137
Čeluste 1" BSPT zliatina	1	1	1	4932480229	4058546405144
Čeluste 1 1/4" BSPT zliatina	1 1/4	1	1	4932480230	4058546405151
Čeluste 1 1/2" BSPT zliatina	1 1/2	1	1	4932480231	4058546405168
Čeluste 2" BSPT zliatina	2	1	1	4932480232	4058546405175
Čeluste 1/2" BSPT HS	1/2	1	1	4932480233	4058546405182
Čeluste 3/4" BSPT HS	3/4	1	1	4932480234	4058546405199
Čeluste 1" BSPT HS	1	1	1	4932480235	4058546405205
Čeluste 1 1/4" BSPT HS	1 1/4	1	1	4932480236	4058546405212
Čeluste 1 1/2" BSPT HS	1 1/2	1	1	4932480237	4058546405229
Čeluste 2" BSPT HS	2	1	1	4932480238	4058546405236



Hlavy k závitorezu

Až o 50 % ľahšie než konkurenčné závitorezné hlavy.

Kapacita závitky od 1/2" do 2".

Závitorezné hlavy vždy obsahujú sadu zápustiek zo zliatiny BSPT.

Charakteristika produktu	Veľkosť závitky [inch]	Množstvo v balíku	Objednávacie množstvo	Obj.č.	EAN kód
FPT2H BSPT zliatinová hlava 1/2"	1/2	1	1	4932480239	4058546405243
FPT2H BSPT zliatinová hlava 3/4"	3/4	1	1	4932480240	4058546405250
FPT2H BSPT zliatinová hlava 1"	1	1	1	4932480241	4058546405267
FPT2H BSPT zliatinová hlava 1 1/4"	1 1/4	1	1	4932480242	4058546405274
FPT2H BSPT zliatinová hlava 1 1/2"	1 1/2	1	1	4932480243	4058546405281
FPT2H BSPT zliatinová hlava 2"	2	1	1	4932480244	4058546405298
FPT114H 1/2" BSPT Zliatinová hlava	1/2	1	1	4932480245	4058546405304
FPT114H BSPT zliatinová hlava 3/4"	3/4	1	1	4932480246	4058546405311
FPT114H BSPT zliatinová hlava 1"	1	1	1	4932480247	4058546405328
FPT114H BSPT zliatinová hlava 1 1/4"	1 1/4	1	1	4932480248	4058546405335
FPT2HK BSPT sada Packout zliatinová hlava	1/2, 3/4, 1", 1 1/4, 1 1/2, 2"	6	1	4932480249	4058546405342
FPT114HK BSPT sada Packout zliatinová hlava	1/2, 3/4, 1", 1 1/4"	4	1	4932480250	4058546405359



Systemové príslušenstvo - Pištole na tmely a lepidlá

Charakteristika produktu	Vhodné k vyťahovacej pištoli	Množstvo v balíku	Objednávacie množstvo	Obj.č.	EAN kód
① 310 ml štandardný držiak. Vhodný pre všetky 250 ml a 310 ml kartuše. Obsahuje tyč piestu (4932352937), piestový tanier so skrutkou pre držiak (44700330).	C18 PCG	1	1	48081076	045242263127
② 310 ml štandardný držiak. Vhodný pre všetky 250 ml a 310 ml kartuše. Obsahuje tyč piestu (4932430099), piestový tanier so skrutkou pre držiak (44700330).	C12 PCG	1	1	48080900	045242286355
③ 310 ml hliníkový držiak na salámový typ náplne. Vhodný pre 310ml salámový typ náplne a 380 ml kartuše. Potrebný tyčový piest 49520660.	PCG 14 / 300, PCG 14 / 600	1	1	48081085	045242089246
④ 400 ml hliníkový držiak na salámový typ náplne. Vhodný pre 400 ml "salámový typ" náplne (včetně 2 trysiek). Potrebný tyčový piest (48091090) a piest (44700375).	C18 PCG, C12 PCG	1	1	4932352844	4002395375028
⑤ 600 ml hliníkový držiak na salámový typ náplne. Vhodný pre 600 ml "salámový typ" náplne (včetně 2 trysiek). Potrebný tyčový piest (48091091) a piest (44700375).	C18 PCG, C12 PCG	1	1	4932352845	4002395375035
⑥ 400 ml priehľadný držiak Vhodný pre 400ml salámový typ náplne (včetně 2 trysiek). Potrebný tyčový piest (48091090) a piest (44700375).	C18 PCG, C12 PCG	1	1	4932352842	4002395375004
⑦ 600 ml priehľadný držiak Vhodný pre 600ml salámový typ náplne (včetně 2 trysiek). Potrebný tyčový piest (48091091) a piest (44700375).	C18 PCG, C12 PCG	1	1	4932352843	4002395375011
⑧ Tyč piestu pre 310 ml držiak. Na použitie s 48081076 310 ml štandardným držiakom.	C18 PCG	1	1	4932352937	4002395375950
⑨ Tyč piestu pre 310ml držiak. Na použitie s 48080900 310 ml štandardným držiakom.	C12 PCG	1	1	4932430099	4002395377602
⑩ Krátky tyčový piest (340 mm dlhý). Na použitie s 48081075 držiakom a s 48081085 s držiakom na salámový typ náplne.	PCG 14 / 300, PCG 14 / 600	1	1	49520600	045242190201
⑪ Tyč piestu pre 400 ml držiak pre salámový typ náplne na použitie s 4932352844 400 ml hliníkovou salámovou tubou. 4932352842 400 ml priesvitnou salámovou tubou.	C18 PCG	1	1	48091090	045242263158
⑫ Tyč piestu pre 400 ml držiak pre salámový typ náplne. Na použitie s: 4932352844 400 ml uhlíkovou salámovou tubou. 4932352842 400 ml priesvitnou salámovou tubou.	C12 PCG	1	1	4932430100	4002395377619
⑬ Dlhý tyčový piest Na použitie s 4932352845 600 ml držiakom z hliníka na salámový typ náplne s 4932352843 600 ml priehľadným držiakom na salámový typ náplne.	C18 PCG	1	1	48091091	045242263165
⑭ Dlhý tyčový piest Na použitie s 4932352845 600 ml držiakom z hliníka na salámový typ náplne, s 4932352843 600 ml priehľadným držiakom na salámový typ náplne.	C12 PCG	1	1	4932430101	4002395377626
⑮ Piest pre kartidž. Držiak	C18 PCG, C12 PCG	1	1	44700330	045242260928
⑯ Piest pre salámovú tubu	C18 PCG, C12 PCG	1	1	44700375	045242277438
⑰ Vymeniteľná hubica.	PCG 14 / 300, PCG 14 / 600, C18 PCG, C12 PCG	1	1	45760525	4002395775323

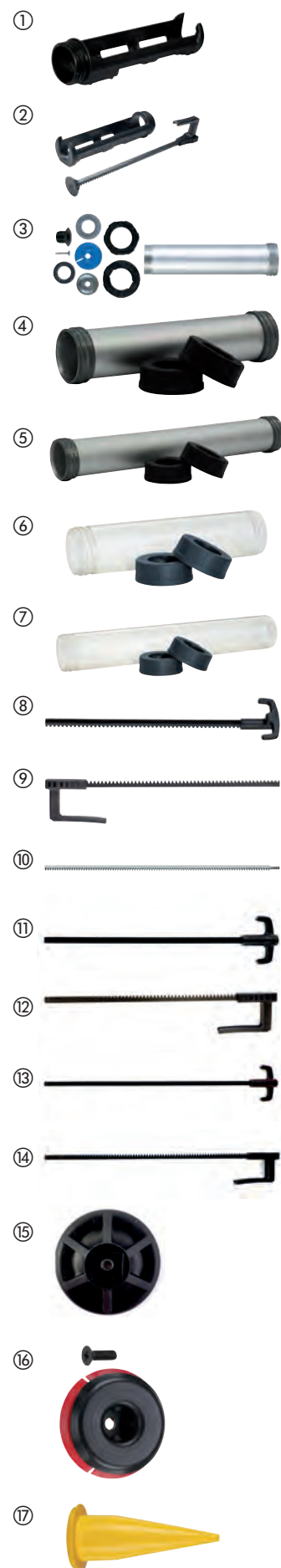

Systemové príslušenstvo - T&M prístroje

Charakteristika produktu	Množstvo v balíku	Objednávacie množstvo	Obj.č.	EAN kód
① Elektrický nástroj na testovanie (max. 1000 Voltov/ 10 Amps) hlavy 125 mm dlhé.	1	1	49771004	045242238965
② Elektrické svorky (max. 1000 Volts/ 10 Amps).	1	1	49771005	045242238972



Systemové príslušenstvo - vyhrievané bundy

Napájací adaptér USB M18[™] - M18[™] USB PS HJ. Bundu je možné napájať z batérie M18[™]. USB pripojenie napr. MP3 prehrávačov, telefónov, digitálnych fotoaparátov a GPS zariadení.

Pre 12 V zástrčku do auta - 12 V CP HJ. Bunda je napájaná 12 V zástrčkou.

Charakteristika produktu	Množstvo v balíku	Objednávacie množstvo	Obj.č.	EAN kód
① M18 [™] napájací port 2.1A USB (M18 USB PS HJ2)	1	1	4932471597	4058546294960
② M12 [™] auto zástrčka (12 V CP HJ).	1	1	4932430085	4002395377466



Sledovacie zariadenie BTT - MILWAUKEE[®] ONE-KEY[™] Bluetooth[®]

Sledujte akúkoľvek položku v inventári MILWAUKEE[®] ONE-KEY[™]. Jednoducho spárujte TICK[™] s vybranou položkou a využite integrované sledovanie nástrojov ONE-KEY[™] k nájdeniu chýbajúceho produktu.

Plne kompatibilný so všetkými integrovanými funkciami sledovania náradia ONE-KEY[™].

IP68 - Odoláva najťažším podmienkam na pracovisku.

Odoláva teplotám až do +60° do -20° C.

3-ročná prevádzková doba so vstavanou nevymeniteľnou batériou eliminuje potrebu skladovania batérií.

Identifikujte alebo nájdite konkrétnu položku, aj keď nie je viditeľná, pomocou nového vstavaného reproduktora.

Dosah až do 90 m.

5 sekundové pracovné cykly.

NFC vám umožňuje stiahnuť údaje na riešenie problémov.

QR kód umožňuje aktiváciu v dvoch krokoch, sledovanie, keď Bluetooth[®] nefunguje, a rýchlu identifikáciu konkrétnej položky v rámci softvéru ONE-KEY[™].

Akcelerometer vás upozorní, ak sa vaša položka používala alebo bola presunutá z miesta, kam patrí.

Pevná konštrukcia z jedného kusu vytvára pevnejší a odolnejší produkt.



Charakteristika produktu	Množstvo v balíku	Objednávacie množstvo	Obj.č.	EAN kód
Sledovacie zariadenie BTT - MILWAUKEE [®] ONE-KEY [™] Bluetooth [®]	1	1	4933478640	4058546348335
Sledovacie zariadenie BTT - MILWAUKEE [®] ONE-KEY [™] Bluetooth [®] - 10 ks	10	1	4933478643	4058546348366

Systemové príslušenstvo - M12 / M18 Odsávanie prachu

Charakteristika produktu	Vhodný k MILWAUKEE® vysávačom	Množstvo v balíku	Objednávacie množstvo	Obj.č.	EAN kód
① Odsávacía vrtacia hadica .	M18 CDEX / M18/28 CPDEX, M12 DE	2	1	49902301	045242337279
② Filter.	M18 CDEX / M18/28 CPDEX, M12 DE	3	1	49902306	045242299454
③ Štrbinová hubica	M12 DE	1	1	49902325*	045242297603
3 ks set.					
④ Zásobník, filter, príklepka.	M12 DE	3	1	49902340	045242299461
⑤ M18 & M28 zásobník prachu	M18 CDEX / M18/28 CPDEX	4	1	49902342	045242341948
⑥ Prepájacia schránka na odsávanie prachu umožňuje napojiť M12DE na nezávislý odsávač. Výstupný tryska: Ø 37 mm vonkajšia / Ø 32 mm dovnútra.		1	1	4932430479	4002395381401
Vrtací kryt pre klasické a suché vrtanie od Ø 25 - 152 mm. Uhlíková vložka pre zlepšenie sania a odsávania		1	1	4932471990	4058546298890



Hlavy k vibrátoru na betón

Charakteristika produktu	Množstvo v balíku	Objednávacie množstvo	Obj.č.	EAN kód
Hlava vibrátora 38 mm	1	1	4932478612	4058546348052
Hlava vibrátora 50 mm	1	1	4932478613	4058546348069
Hlava vibrátora 25 mm	1	1	4932479839	4058546376338
Hlava vibrátora 63 mm	1	1	4932479840	4058546376345



Hadice k vibrátoru na betón

Charakteristika produktu	Množstvo v balíku	Objednávacie množstvo	Obj.č.	EAN kód
Hadica vibrátora 4 m	1	1	4932478610	4058546348038
Hadica vibrátora 2 m	1	1	4932478611	4058546348045



Riešenia pre odstraňovanie prachu - príslušenstvo

Systemové príslušenstvo pre odsávanie prachu

	Charakteristika produktu	Vhodný k MILWAUKEE® vysávačom	Množstvo v balíku	Objednávacie množstvo	Obj.č.	EAN kód
①	Predĺžovacia hadica, antistatická. 4 m dlhá 36 mm s adaptérom.	AS 300 ELCP, AS 500 ELCP, AS 300 EMAC	1	1	4932352311	4002395369706
②	Predĺžovacia hadica. 3.5 m dlhá s priemerom 32 mm a s adaptérom.	AS 250 ECP	1	1	4932352312	4002395369713
③	Adaptér na priame pripojenie hadice 330552	AS 1, AS 2 C	1	1	4932430833	4002395384952
④	Univerzálny nadstavec Ø 35 / 33 / 27 mm.	WDC 1400 A, AS 1, AS 2 C, AS 3 W, ASE 1400, ASM 1400, ASE 1400, AS 1, AS 2 C, ASM 1400	1	1	4932369282	4002395338412
⑤	Ø 35 mm nasávacía trubica 50 cm, plastová.	AS 1, AS 2 C, ASM 1400	1	1	4932346620	4002395319503
⑥	Odsávacía hadica Ø 35 mm / 5 m.	ASE 1400, ASM 1400	1	1	4932373626	4002395351534
⑦	Ø 50 mm široká štrbinová hubica	ASE 1400, AS 1, AS 2 C, ASM 1400	1	1	4932316070	4002395310449
⑧	Ø 50 mm to Ø 35 mm redukčný nadstavec.	ASE 1400, AS 1, AS 2 C, ASM 1400	1	1	4932316074	4002395310456
⑨	4 x fleecové filtračné vrecko, 1 x fleecovp filtračné vrecko s gumenou časťou.	AS 250 ECP	5	1	4932352306	4002395369652
⑩	5 x 30 l fleecové filtračné vrecká.	AS 300 ELCP, AS 300 EMAC, AS 300 ELAC	5	1	4932352307	4002395369669
⑪	5 x 50 l fleecové filtračné vrecká.	AS 500 ELCP	5	1	4932352308	4002395369676
⑫	Filtračné vrecká: 5 x Plastové vrecká, 30 l.	AS 250 ECP, AS 300 ELCP, AS 300 EMAC	5	1	4932352309	4002395369683
⑬	Filtračné vrecká: 5 x Plastové vrecká, 50 l.	AS 500 ELCP	5	1	4932352310	4002395369690
⑭	Filtračné vrecká. Na silnú záťaž. 3 x 18 l papierové vrecká.	NT 1500 A	1	1	4932373669*	4002395351824
⑮	Filtračné vrecká. Na silnú záťaž. 5 x 25 l papierové vrecká.	RSE 1400	5	1	4932373852	4002395352821
⑯	Filtračné vrecká. Na silnú záťaž. 5 x 50 l papierové vrecká.	ASE 1400, ASM 1400	5	1	4932373621	4002395351503
⑰	Netkané vrecko pre AS 30/42	AS 30 LAC, AS 30 MAC, AS 42 MAC	5	1	4932459689	4058546028619
⑱	Plastové vrecko 30l	AS 42 MAC, AS 30 MAC, AS 30 LAC	5	1	4932459690	4058546028626
⑲	Filtračná vložka.	AS 250 ECP, AP 250 ECP	1	1	4932352303	4002395369621
⑳	Filtračná vložka.	AS 300 ELCP, AS 500 ELCP, AS 2-250 ELCP	1	1	4932352304	4002395369638
㉑	Filtračná vložka.	AS 300 EMAC, AS 300 ELAC	2	1	4932352305	4002395369645
㉒	Filtračná vložka, 7000 cm ² , BIA použitie, kat. C.	AS 3 W	1	1	4932346588*	4002395319473
㉓	Plochá, skladiaca, polyesterová filtračná vložka 2 ks.	ASE 1400, ASM 1400	1	1	4932373623	4002395351510
㉔	PTFE plochý filter	AS 30 LAC, AS 42 MAC, AS 30 MAC	1	1	4932459687	4058546028596
㉕	Filter chladenia motora	AS 42 MAC, AS 30 MAC, AS 30 LAC	1	1	4932459688	4058546028602
㉖	Kovová prídavná rukoväť AS 30	AS 42 MAC, AS 30 MAC, AS 30 LAC	1	1	4932459691	4058546028633

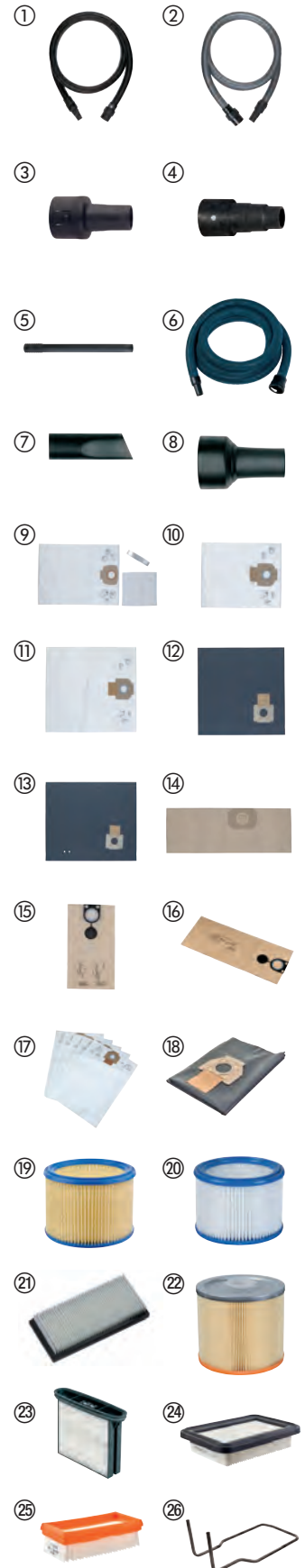

* do vypredania zásob



RUČNÉ NÁRADIE

Zvinovací meter **STUD™ II**



- Technológia EXO360™ poskytuje odolnosť proti roztrhnutiu a oderu.
- Silný magnet na začiatku metra umožňuje ľahké prichytenie na rovné povrchy a okrúhle potrubie.
- Až 4 m výsuv bez zlomenia - vyššia nelámavosť pre vyššiu účinnosť a väčší dosah.
- Povrch odolný proti roztrhnutiu - zosilňuje prvých 15 cm metra.
- Obojstranná tlač - zvyšuje čitateľnosť.
- Patentovaný systém zastavovania metra prstom.
- Plne zosilnené puzdro z plastu ABS odolné proti nárazu pre väčšie pohodlie a odolnosť na pracovisku.
- Vylepšený háčik, ktorý nepoškodí vrecko.
- Otvor na záves náradia - pripravený na rýchle a ľahké prichytenie.
- Presnosť triedy II.

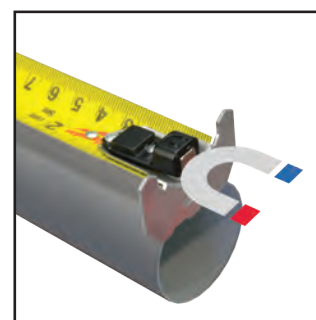

Silný magnet

Charakteristika produktu	Dĺžka (m)	Šírka pílového listu (mm)	Množstvo v balíku	Objednávacie množstvo	Obj.č.	EAN kód
STUD Gen2 5 m	5	33	1	6	4932471626	4058546295257
STUD Gen2 8 m	8	33	1	6	4932471627	4058546295264
STUD Gen2 5 m 16 ft	5 / 16'	33	1	6	4932471628	4058546295271
STUD Gen2 8 m 16 ft	8 / 26'	33	1	6	4932471629	4058546295288



4 m výsuv



Premium široký zvinovací meter

- Meter sa neláme pri vysunutí až na 4 m - vyššia účinnosť a vyšší dosah.
- Povrch odolný proti roztrhnutiu - zosilňuje prvých 15 cm metra.
- Obojstranná potlač - zvyšuje čitateľnosť.
- Vystuženie puzdra v 5 bodoch zaručuje jeho dlhodobú prevádzkovú životnosť.
- Patentovaný systém zastavovania metra prstom.
- Drôtená spona na opasok - znižuje možnosť roztrhnutia vrečka.
- Ochranná vrstva z nylonu - znižuje nebezpečenstvo roztrhnutia metra.
- Otvor na záves náradia - pripravený na rýchle a ľahké uchytenie.



4 m výšuv



Charakteristika produktu	Dĺžka (m)	Šírka pilového listu (mm)	Množstvo v balíku	Objednávacie množstvo	Obj.č.	EAN kód
Premium široký zvinovací meter 5m	5	33	1	6	4932471815	4058546297145
Premium široký zvinovací meter 8m	8	33	1	6	4932471816	4058546297152
Premium široký zvinovací meter 5 m 16' ft	5 / 16'	33	1	6	4932471817	4058546297169
Premium široký zvinovací meter 8 m 26' ft	8 / 26'	33	1	6	4932471818	4058546297176

Magnetický zvinovací meter GEN III



- Silný magnet na začiatku metra umožňuje ľahké prichytenie na rovné povrchy a okrúhle potrubie.
- Kompaktný a ergonomický dizajn.
- Meter sa neláme pri vysunutí až na 3,4 m.
- Nylonová nereflexná ochrana prináša až 10x väčšiu odolnosť voči poškodeniu na pracovisku.
- Šírka 27 mm s obojstrannou potlačou pre ľahšiu čitateľnosť.
- Patentovaný systém zastavovania metra prstom.
- 5-bodové vystuženie puzdra pre odolnosť na pracovisku.
- Presnosť triedy II.
- Architektonická mierka uľahčuje konverziu hodnôt.



Charakteristika produktu	Dĺžka (m)	Šírka pilového listu (mm)	Množstvo v balíku	Objednávacie množstvo	Obj.č.	EAN kód
Magnetický zvinovací meter GEN III 5m	5	27	1	6	4932464599	4058546225445
Magnetické zvinovací meter 8m	8	27	1	6	4932464600	4058546225452
Magnetický zvinovací meter 10 m	10	27	1	6	4932464601	4058546225469
Magnetický zvinovací meter 5 m	5 / 16'	27	1	6	4932464602	4058546225476
Magnetický zvinovací meter 8 m	8 / 26'	27	1	6	4932464603	4058546225483



Zvinovací meter Autolock

- Zaistenie Autolock: meter je automaticky zaistený, hneď ako dôjde k jeho vysunutiu.
- Nylonová vrstva na metri zaručuje ochranu pred nečistotami, prachom a vodou.
- Vystuženie puzdra v 5 bodoch zaručuje jeho dlhodobú prevádzkovú životnosť.
- Púzdro z materiálu ABS je odolné voči nárazom a zaručuje väčšie pohodlie pri použití a odolnosť na stavenisku.
- Kompaktný dizajn a pohodlná veľkosť.
- Odolná spona na remeň.
- Presnosť triedy II.
- Hromadné balenie, objednávať v násobkoch 6 kusov.



Charakteristika produktu	Dĺžka (m)	Šírka pilového listu (mm)	Množstvo v balíku	Objednávacie množstvo	Obj.č.	EAN kód
Zvinovací meter Autolock 5 m	5	25	1	6	4932464663	4058546226084
Zvinovací meter Autolock 8 m	8	25	1	6	4932464664	4058546226091
Zvinovací meter Autolock 5 m - 16 ft	5	25	1	6	4932464665	4058546226107
Zvinovací meter Autolock 8 m - 26 ft	8	25	1	6	4932464666	4058546226114



Zvinovací meter Pro Compact

- Lepšia ergonómia a správna veľkosť.
- Odolnosť na mieste práce.
- 5-bodový, vystužený plášť.
- Ochrana vďaka nylonovému povlaku 2G.
- Zlepšená pružnosť a odolnosť metra pred zlomením.
- Odolnosť na pád z výšky 3 metrov.
- Nemagnetické vlastnosti.
- Hrúbšie písmo pre lepšiu čitateľnosť.
- Kompaktnejší vzhľad vďaka tvaru.
- Opierka pre ľahšie vertikálne meranie.
- Vylepšená spona na opasok: dobre pasuje aj na vrecko.



Charakteristika produktu	Dĺžka (m)	Šírka pilového listu (mm)	Množstvo v balíku	Objednávacie množstvo	Obj.č.	EAN kód
Zvinovací meter Pro Compact C3/16	3	16	1	12	4932459591	4058546027636
Zvinovací meter Pro Compact C5/19	5	19	1	12	4932459592	4058546027643
Zvinovací meter Pro Compact C5/25	5	25	1	6	4932459593	4058546027650
Zvinovací meter Pro Compact C8/25	8	25	1	6	4932459594	4058546027667
Zvinovací meter Pro Compact C5-16/25	5 / 16'	25	1	24	4932459595	4058546027674
Zvinovací meter Pro Compact C8-26/25	8 / 26'	25	1	12	4932459596	4058546027681



Zvinovací meter s LED svetlom

- 19 LUX LED svetlo: pomáha nájsť merané miesto.
- Nylonová vrstva na metri zaručuje ochranu pred nečistotami, prachom a vodou.
- Vystuženie puzdra v 4 bodoch zaručuje jeho dlhodobú prevádzkovú životnosť.
- Puzdro z materiálu ABS s povrchom odolným proti nárazom zaručuje väčšie pohodlie pri použití a odolnosť na stavenisku.
- Kompaktný dizajn a pohodlná veľkosť.
- Magnet na zadnej časti metra umožňuje jeho uchytenie na kovovom boxe na náradie alebo na inom kovovom povrchu.
- Dodávka obsahuje aj 2 batérie CR2016.
- Presnosť triedy II.
- Hromadné balenie, objednávať v násobkoch 12 kusov.



Charakteristika produktu	Dĺžka (m)	Šírka pilového listu (mm)	Množstvo v balíku	Objednávacie množstvo	Obj.č.	EAN kód
3 m / 10 ft zvinovací meter s LED svetlom	3	12	1	12	48226602	045242529285



Úzky zvinovací meter Slimline

- Kompaktný a vylepšený ergonomický tvar.
- Čepeľ s ochrannou nylonovou vrstvou, ktorá chráni pred špinou, prachom a vodou.
- Plášť z plastu ABS s mäkkou rúčkou pre čo najvyšší komfort a trvácnosť na mieste práce.
- 4-bodový, spevnený rám.
- Plochá základňa pre vodorovnú stabilitu a opierka pre jednoduché vertikálne meranie.
- Spona na opasok.
- Trieda presnosti: II.
- Objednávky iba v hromadných škatuliach 24, 12 alebo 6 ks podľa objednávacieho čísla.



Charakteristika produktu	Dĺžka (m)	Šírka pilového listu (mm)	Množstvo v balíku	Objednávacie množstvo	Obj.č.	EAN kód
S3 / 16	3	16	1	12	48227703	045242512898
S5 / 19	5	19	1	12	48227705	045242512904
S5 / 25	5	25	1	6	48227706	045242512911
S8 / 25	8	25	1	6	48227708	045242512928
S5-16 / 25	5/16'	25	1	24	48227717	045242512935
S8-26 / 25	8/26'	25	1	24	48227726	045242512942



Zvinovací meter - 2 m / 6 ft



- 5-bodový zosilnený rám, pre odolnosť na pracovisku.
- Heavy duty kvalita: 13 mm šírka.
- Obojstranná nylonová vrstva zaisťuje odolnosť voči prachu, špine, trieskam a vode.
- Kompaktný dizajn a zalisovaná uchopovacia oblasť pre extra pohodlie a odolnosť.
- Veľké balenie, objednávajte v násobkoch 12 ks.

Charakteristika produktu	Dĺžka (m)	Množstvo v balíku	Objednávacie množstvo	Obj.č.	EAN kód
Zvinovací meter - 2 m / 6 ft	2	1	12	48225502	045242468034

Kompozitný skladací meter

- Zámky pri 90°/180°.
- Referenčný uhol, nehrdzavie.
- Vodeodolný.
- Značenie odolné voči opotrebovaniu.



Charakteristika produktu	Dĺžka (m)	Šírka pilového listu (mm)	Presnosť	Počet článkov	Pripojenie	Množstvo v balíku	Objednávacie množstvo	Obj.č.	EAN kód
Kompozitný skladací meter	2	15 x 3.20	Trieda 2	10	Plast a nerezová ocel	1	10	4932459301	4058546002671

Drevený skladací meter

- Zámky pri 90°/180°.
- Referenčný uhol.



Charakteristika produktu	Dĺžka (m)	Šírka pilového listu (mm)	Presnosť	Počet článkov	Pripojenie	Množstvo v balíku	Objednávacie množstvo	Obj.č.	EAN kód
Drevený skladací meter	2	16 x 3.20	3 Trieda	10	Brass	1	12	4932459302	4058546002688

Tenký drevený skladací meter

- Zámky na 180°.
- Flexibilný tenký dizajn.



Charakteristika produktu	Dĺžka (m)	Šírka pilového listu (mm)	Presnosť	Počet článkov	Pripojenie	Množstvo v balíku	Objednávacie množstvo	Obj.č.	EAN kód
Tenký drevený skladací meter	2	16 x 2.70	3 Trieda	10	Brass	1	10	4932459303	4058546002695

Dlhé otvorené pásma

- Oceľová konštrukcia pásma s extra silným nylonovým povlakom pre zvýšenie životnosti.
- Najlepší výkon vo svojej triede : o 50% menej zasekávania vs pásma zo sklenených vlákien.
- Ultra odolná konštrukcia: vystužená kovová rukoväť s odolnosťou voči pádom.
- Prevody 3:1 zaručujú 10-krát dlhšiu životnosť prevodov a hladšie navíjanie.
- KRYT PROTI ŠPINE: Stierač nečistoty udržuje pásmo čisté od brúsneho materiálu.
- Trieda 2.
- Obojstranná potlač stupnice. Metrické meranie zobrazené na hornej strane a britská stupnica na spodnej strane.

Charakteristika produktu	Dĺžka (m)	Šírka pilového listu (mm)	Množstvo v balíku	Objednávacie množstvo	Obj.č.	EAN kód
① Dlhé kombinované pásmo 30 m / 100 stôp	30	13	1	1	48225203	045242486069
② Dlhé kombinované pásmo 100 m / 330 stôp	100	9.5	1	1	48225211	045242486076



Dlhé pásmo zo sklenených vlákien

- Pásmo zo sklenených vlákien zaručuje nízku hmotnosť.
- Prevody 3 : 1 zaručujú 10-krát dlhšiu životnosť prevodov a hladšie navíjanie.
- KRYT PROTI ZNEČISTENIU: stierka na nečistoty udržiava pásmo v čistote a odstraňuje abrazívny materiál.
- Obojstranná potlač pásma. Označenie metrickými jednotkami na hornej strane pásma a britskými

Charakteristika produktu	Dĺžka (m)	Šírka pilového listu (mm)	Množstvo v balíku	Objednávacie množstvo	Obj.č.	EAN kód
Dlhé pásmo zo sklenených vlákien 30m / 100 ft	30	13	1	1	48225330	045242527731
Dlhé pásmo zo sklenených vlákien kombi 60m / 200 ft	60	13	1	1	48225360	045242527748

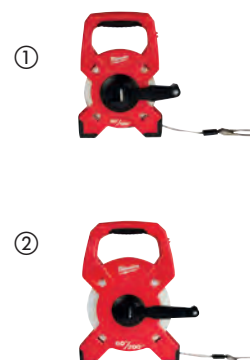

Dlhé uzatvorené pásma

- Jednostranný 30 m metrický popis so šírkou čepele 9,5 mm.
- KRYT PROTI ŠPINE: Stierač nečistoty udržuje pásmo čisté od brúsneho materiálu.
- Ultra odolná konštrukcia: vystužená kovová rukoväť s odolnosťou voči pádom.
- Prevody 3:1 zaručujú 10-krát dlhšiu životnosť prevodov a hladšie navíjanie.
- Trieda 2.



Charakteristika produktu	Dĺžka (m)	Šírka pilového listu (mm)	Množstvo v balíku	Objednávacie množstvo	Obj.č.	EAN kód
Dlhé uzatvorené pásmo 30 m	30	9.5	1	1	48225103	045242486106

Digitálne vodováhy



Charakteristika produktu	Dĺžka (cm)	Rukoväť	Množstvo v balíku	Objednávacie množstvo	Obj.č.	EAN kód
Digitálna vodováha 60 cm	60	0	1	1	4933471978	4058546298777
Digitálna vodováha 120 cm	120	2	1	1	4933471979	4058546298784

Rozťahovacia vodováha



- Pokrytie pre dĺžky 200 - 356 cm s mierkou vytvorenou laserom.
- Technológia SHARPSITE[™] pre najlepšiu čitateľnosť a nárazuvzdornosť libely.
- Využitie vnútorné komponenty chránia vodováhu pred poškodením alebo opotrebením.
- Presne frézovaná meracia plocha poskytuje presnosť vo všetkých pracovných polohách.
- Presnosť na 0,029 ° (0,0005 " / in, 0,5 mm / m) v normálnej a reverznej polohe.
- Systém libel s vysokým kontrastom sa ľahko čistí a optimalizuje viditeľnosť.
- Plne uchopiteľný rám pre vylepšenú ergonómiu pri preprave a použití.
- Bezpečné odnímateľné nástroje.



Charakteristika produktu	Dĺžka (cm)	Rukoväť	Množstvo v balíku	Objednávacie množstvo	Obj.č.	EAN kód
Rozťahovacia vodováha 200cm - 366cm	200 - 366	2	1	1	4932471355	4058546289836



REDSTICK™ BACKBONE™ vodováhy



- Celokovová konštrukcia BACKBONE™. Najsilnejší, najodolnejší rám. Zosilnená retenčná trubica.
- SHARPSITE™ technológia libiel zlepšuje čitateľnosť.
- Široké, odolné rukoväte pre pohodlie a pohodlné prenášanie.
- Presný milimetrový merací povrch zaručuje presné meranie vo všetkých pracovných pozíciách.
- Libelový systém s vysokým kontrastom optimalizuje viditeľnosť a ľahko sa čistí.
- Snímateľné kryty na koncovkách absorbujú nárazy a chránia rám.
- Formované, protišmykové rukoväte sa zachytia na stene a zabráni kĺzaniu.
- Odolný, celokovový otvor na zavesenie pre jednoduché skladovanie.
- Presnosť merania na 0,029° (0,5" / m) v normálnej i reverznej polohe.
- Zosilnené magnety zo vzácných prvkov pre maximálne držanie na materiály (iba magnetické vodováhy).



Silný, odolný rám, celokovové vystuženie BACKBONE™



SHARPSITE™ technológia libiel, najlepšia čitateľnosť.

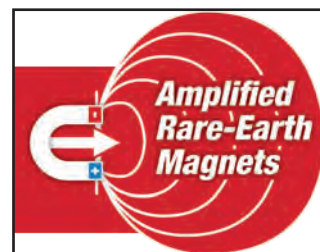

Zosilnené magnety zo vzácných zemín pre maximálnu silu (iba magnetické vodováhy).



Charakteristika produktu	Dĺžka (cm)	Rukoväte	Množstvo v balíku	Objednávacie množstvo	Obj.č.	EAN kód
40 cm magnetické	40	0	1	1	4932459061	4002395280322
60 cm magnetické	60	0	1	1	4932459063	4002395280346
80 cm magnetické	80	1	1	1	4932459065	4002395280360
100 cm magnetické	100	0	1	1	4932459067	4002395280384
120 cm magnetické	120	2	1	1	4932459069	4002395281008
180 cm magnetické	180	2	1	1	4932459071	4002395281046
200 cm magnetické	200	2	1	1	4932459073	4002395281060
240 cm magnetické	240	2	1	1	4932459075	4002395281084
40 cm nemagnetické	40	0	1	1	4932459060	4002395280315
60 cm nemagnetické	60	0	1	1	4932459062	4002395280339
80 cm nemagnetické	80	1	1	1	4932459064	4002395280353
100 cm nemagnetické	100	0	1	1	4932459066	4002395280377
120 cm nemagnetické	120	2	1	1	4932459068	4002395280391
180 cm nemagnetické	180	2	1	1	4932459070	4002395281015
200 cm nemagnetické	200	2	1	1	4932459072	4002395281053
240 cm nemagnetické	240	2	1	1	4932459074	4002395281077
Koncovka pre REDSTICK™ BACKBONE™ vodováhy			2	1	4932459680	4058546028527

REDSTICK™ kompaktné vodováhy



- SHARPSITE™ technológia libiel pre lepšiu čitateľnosť.
- Kompaktný a trvanlivý rám.
- Presné milimetrové meranie zaručuje maximálnu presnosť.
- Trubicový systém s vysokým kontrastom optimalizuje viditeľnosť a ľahko sa čistí.
- Zosilnené magnety zo vzácnych zemín pre maximálnu nosnosť (iba magnetické vodováhy).
- S presnosťou na 0,029° (0,0005" / v, 0,5 mm / m).
- Gumové koncovky tlmiace nárazy.



Charakteristika produktu	Dĺžka (cm)	Rukoväť	Množstvo v balíku	Objednávacie množstvo	Obj.č.	EAN kód
40 cm magnetické	40	0	1	1	4932459079	4002395281725
60 cm magnetické	60	0	1	1	4932459081	4002395281749
80 cm magnetické	80	0	1	1	4932459083	4002395281763
100 cm magnetické	100	0	1	1	4932459085	4002395281787
120 cm magnetické	120	0	1	1	4932459087	4002395282401
180 cm magnetické	180	0	1	1	4932459089	4002395282425
40 cm nemagnetické	40	0	1	1	4932459078	4002395281718
60 cm nemagnetické	60	0	1	1	4932459080	4002395281732
80 cm nemagnetické	80	0	1	1	4932459082	4002395281756
100 cm nemagnetické	100	0	1	1	4932459084	4002395281770
120 cm nemagnetické	120	0	1	1	4932459086	4002395281794
180 cm nemagnetické	180	0	1	1	4932459088	4002395282418
Koncovka pre REDSTICK™ Compact vodováhy			2	1	4932459681	4058546028534

Vodováha na betón REDSTICK™



- Technológia SHARPSITE™ pre lepšiu čitateľnosť libiel.
- Ergonomická rukoväť zaručujúca maximálnu trvácnosť a pevné uchopenie po celej dĺžke vodováhy.
- Široká magnetická päťka pre zväčšenie možností vyrovnávania betónu a čistenie vodováhy.
- Špeciálne ukončenia majú okrúhle, ako aj štvorcové hrany, pre odrezávanie alebo dokončovanie vyrovnávania betónu.
- Libelový systém s vysokým kontrastom zaručujúci jednoduchšiu čitateľnosť merania a ľahšie čistenie.
- Okolie libely bolo vylepšené tak, aby vyrovnávanie betónu a čistenie vodováhy bolo jednoduchšie.
- Sklon vodováhy 1/8" & 1/4" (1 % a 2 %).



Charakteristika produktu	Dĺžka (cm)	Rukoväť	Množstvo v balíku	Objednávacie množstvo	Obj.č.	EAN kód
60 cm nemagnetické	60	0	1	1	4932459893	4058546030650
120 cm nemagnetické	120	0	1	1	4932459894	4058546030667
180 cm nemagnetické	180	0	1	1	4932459895	4058546030674

Tenké vodováhy



- 2 pevné akrylové libely. Nárazuvzdorné a odolné proti UV žiareniu.
- Presné milimetrové meranie až do 120 cm zaručuje maximálnu presnosť.
- Koncovky tlmiace nárazy.
- Odolný otvor na zavesenie ku skladovaniu.
- VPA certifikát pre presnosť.
- Zaručená životnosť. S presnosťou na 0,029° (0,0005" / v, 0,5 mm / m)



10 YEARS ACCURACY GUARANTEE
 JAHRE GENAUIGKEITSGARANTIE
 ANS DE PRECISION GARANTIE
 ① www.milwaukeetool.eu

Charakteristika produktu	Dĺžka (cm)	Množstvo v balíku	Objednávacie množstvo	Obj.č.	EAN kód
Magnetická 20 cm	20	1	10	4932478897	4058546361792
Magnetická 40 cm	40	1	1	4932464854	4058546227999
Magnetická 60 cm	60	1	1	4932464855	4058546228002
Magnetická 100 cm	100	1	1	4932464856	4058546228019
Magnetická 180 cm	180	1	1	4932464857	4058546228026
① Nemagnetická 20 cm	20	1	10	4932472091	4058546324872
Nemagnetická 40cm	40	1	1	4932459090	4002395282432
Nemagnetická 60cm	60	1	1	4932459091	4002395282449
Nemagnetická 80cm	80	1	1	4932459092	4002395282456
Nemagnetická 100cm	100	1	1	4932459093	4002395282463
Nemagnetická 120cm	120	1	1	4932459094	4002395282470
Nemagnetická 180cm	180	1	1	4932459095	4002395282487
Nemagnetická 200cm	200	1	1	4932459590	4058546027629



Vodováhy I-beam



- Lhký vystužený hliníkový rám.
- Magnetická hrana umožňuje použitie bez rúk pri práci s kovom.
- Presné na 0,029° (0,0005"/palec, 0,5 mm/m) v normálnej a obrátenej polohe.
- Vodováha umožňuje jednoduché odčítanie pri sklone 1 a 2 stupne.
- Okolie nádobky s vysokým kontrastom pre maximálnu viditeľnosť.
- Koncovky tlmiace nárazy.



10 YEARS ACCURACY GUARANTEE
 JAHRE GENAUIGKEITSGARANTIE
 ANS DE PRECISION GARANTIE
 ① www.milwaukeetool.eu

Charakteristika produktu	Dĺžka (cm)	Rukoväte	Množstvo v balíku	Objednávacie množstvo	Obj.č.	EAN kód
Magnetická vodováha I-Beam - 60 cm	60	1	1	1	4932478565	4058546347581
Magnetická vodováha I-Beam - 120 cm	120	2	1	1	4932478566	4058546347598
Magnetická vodováha I-Beam - 200 cm	200	2	1	1	4932478567	4058546347604

REDCAST zliatinové vodováhy



- 2 pevné akrylové libely. Nárazuvzdorné a odolné proti UV žiareniu.
- 2 Heavy Duty podložky z hliníkovej zliatiny pre spracovanie úderov počas obkladačských prác.
- Na profile vodováhy otvor na vrták v priemere od 5 do 12 mm.
- Presné milimetrové meranie povrchu zaručuje presnosť vo všetkých pracovných pozíciách.
- Odolný otvor na zavesenie ku skladovaniu.
- VPA certifikát pre presnosť.
- Zaručená životnosť. S presnosťou na 0,029° (0,0005" / v, 0,5 mm / m).



Charakteristika produktu	Dĺžka (cm)	Množstvo v balíku	Objednávacie množstvo	Obj.č.	EAN kód
REDCAST™ zliatinové vodováhy 60 cm	60	1	1	4932459098	4002395283118
REDCAST™ zliatinové vodováhy 80 cm	80	1	1	4932459099	4002395283125

Stupňové vodováhy



- SHARPSITE™ technológia libiel pre najlepšiu čitateľnosť a nárazuvzdornosť.
- 360° nastaviteľná libela s možnosťou uzamknutia. Identifikuje a opakuje nastavenie akéhokoľvek uhla potrebného na pracovisku. Libela sa uzamkne kvôli zaisteniu presnosti merania, kľudne aj po vybratí z vrečka.
- Zosilnené magnety zo vzácnych kovov pre maximum prídržnej sily.
- Zosilnené a nárazuvzdorné akrylové libely. Pevné akrylové blokové trubice poskytujú maximálnu odolnosť.
- Telo z hliníkovej zliatiny odoláva ťažkým podmienkam na pracovisku.
- Presné milimetrové meranie povrchu zaručuje maximálnu presnosť.
- Otvor na spojovacie lano pre väčšiu ochranu.
- S presnosťou na 0.029° (0.0005" / v, 0,5 mm / m).



Charakteristika produktu	Dĺžka (cm)	Množstvo v balíku	Objednávacie množstvo	Obj.č.	EAN kód
Stupňová vodováha	25	1	1	4932459096	4002395282494

Torpedové vodováhy



- Zosilnené magnety zo vzácnych kovov.
- Maximálna zobrazovacia plocha. Ľahká čitateľnosť v 1/8 alebo 1/4 naklonení v oboch smeroch.
- Zosilnené akrylové libely poskytujú odolnosť a maximálnu čitateľnosť.
- Ľahká vodováha na zvárané a inak spojené materiály, potrubia a iné.
- Optimalizovaná V-drážka pre stabilitu na nezeleznom potrubí.
- Pálený okraj so stupnicou pre rýchle meranie na materiáli.
- Štíhly, zúžený dizajn pre ľahké odkladanie a vyberanie z vrečka



Charakteristika produktu	Dĺžka (cm)	Množstvo v balíku	Objednávacie množstvo	Obj.č.	EAN kód
Vodováha torpedo	17	1	1	4932459097	4002395283101

Vrecková vodováha



- Nastaviteľná libela 360° na presné meranie sklonu.
- Uzamykateľný mechanizmus pre zabezpečenie libely pred pootočením pri odkladaní a vyberaní z vrečka.
- Zosilnené magnety zo vzácnych kovov pre maximum prídržnej sily.
- Optimalizovaná V-drážka pre stabilitu na zaoblených plochách.
- Brúsená hrana pre zaručenie presného merania.
- Kompaktná veľkosť zvyšujúca praktickosť na mieste práce.



Charakteristika produktu	Dĺžka (cm)	Množstvo v balíku	Objednávacie množstvo	Obj.č.	EAN kód
Vrecková vodováha	7.8	1	6	4932459597	4058546027698

Torpédová kompaktná vodováha



- SHARPSITE™ technológia libely pre meranie sklonu 1 a 2 stupne.
- Kompaktná konštrukcia pre prácu v úzkych priestoroch.
- Optimalizovaná V-drážka pre stabilitu na zaoblených plochách.
- Ľahko sa vyrovná na zvarových spojoch na rúrach a iných materiáloch.
- Zosilnené magnety z vzácnych kovov pre maximum prídržnej sily.
- S presnosťou na 0.029° (0.0005" / in, 0.5 mm/m)



Charakteristika produktu	Dĺžka (cm)	Množstvo v balíku	Objednávacie množstvo	Obj.č.	EAN kód
Torpédová kompaktná vodováha	7.6	1	1	4932472122	4058546325183

Mini vodováha



- Ľahká hliníková konštrukcia sa ľahko zmestí za opasok na náradie alebo do vrečka.
- Tuhé akrylové libely. Nárazuvzdorné a odolné voči UV žiareniu.
- Nárazuvzdorné koncové kryty.
- S presnosťou na 0.029° (0.0005" / in, 0.5 mm/m).
- VPA certifikát pre presnosť.



Charakteristika produktu	Dĺžka (cm)	Množstvo v balíku	Objednávacie množstvo	Obj.č.	EAN kód
Mini vodováha 10cm	10	1	10	4932459100	4002395283446

Zvinovacia značkováacia šnúra

- Lanko s hrúbkou 2 mm zaručuje dobrú viditeľnosť.
- Prevodovka zabezpečuje vysokú odolnosť konštrukcie.
- Prevodovka 4:1 umožňuje rýchle a plynulé navíjanie.
- Veľká kapacita zásobníka kriedy.
- Lhké dopĺňanie vďaka extra veľkému otvoru.
- Lhké zabezpečenie lanka vďaka zámku.

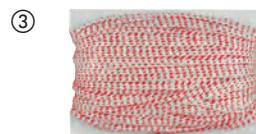

Charakteristika produktu	Množstvo v balíku	Objednávacie množstvo	Obj.č.	EAN kód
① Zvinovacia značkováacia šnúra 30 m	1	1	4932471634	4058546295332
② Zvinovacia značkováacia šnúra 45 m	1	1	4932471635	4058546295349
③ Náhradna zvinovacia značkováacia šnúra 30 m	1	1	4932471636	4058546295356
Náhradna zvinovacia značkováacia šnúra 45 m	1	1	4932471637	4058546295363

Tesársky uholník

- Vystužený rám.
- Laserom leptané značenie poskytuje vynikajúcu viditeľnosť.
- Presné písárske ryhy pre ľahké značenie.
- Spoločná prevodná tabuľka.
- Značky ako pomôcka pri hľadaní uhla.



Charakteristika produktu	Dĺžka (cm)	Dĺžka [palce]	Množstvo v balíku	Objednávacie množstvo	Obj.č.	EAN kód
Tesársky uholník metrický	40 x 60	-	1	1	4932472126	4058546325220
Tesársky uholník imperiálny	-	16 x 24	1	1	4932472125	4058546325213

Tesársky trojuholník

- Presné písárske ryhy pre ľahké značenie.
- Vysoko viditeľné laserom leptané značenie.
- Podpera na rúry, ktorá pomáha pri rezaní rúrových materiálov.
- Zväčšená šírka pätky pre lepšie držanie.

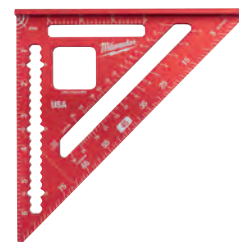

Charakteristika produktu	Dĺžka (cm)	Dĺžka [palce]	Množstvo v balíku	Objednávacie množstvo	Obj.č.	EAN kód
Tesársky trojuholník metrický	18	-	1	1	4932472124	4058546325206
Tesársky trojuholník imperiálny	-	7	1	1	4932472123	4058546325190

INKZALL™ značkovače

- Zostáva ostrý, nedeformuje sa do tvaru hriba a nezatláča sa.
- Akrylový hrot je ideálny pre drsné povrchy, ako sú OSB dosky a betón.
- Použiteľný na písanie aj po viac ako 72 hodinách bez uzáveru.
- Pre použitie na betón, drevo, kov, preglejku, OSB dosky, plast.
- Použiteľné na mokré, olejové, prašné, hrdzavé povrchy a povrchy s nízkou pevnosťou.
- Rýchle zasychanie – výrazne skrátený čas rozmazateľnosti na PVC a kovových povrchoch.
- Kompaktný dizajn.
- Spoma na pripnutie k bezpečnostnej prilbe, overalom atď.
- Uzáver s jednoduchým otváraním jednou rukou.
- Dizajn Anti-Roll - neodkotúľa sa po povrchu.

Charakteristika produktu	Farba	Špička	Množstvo v balíku	Objednávacie množstvo	Obj.č.	EAN kód
① INKZALL™ značkovač*	Čierna	1 mm	1	36	48223100	045242319473
② INKZALL™ značkovač*	Červená	1 mm	1	36	48223170	045242355259
③ INKZALL™ značkovač	Modrá	1mm	1	36	4932492126	4058546414931
④ INKZALL™ značkovač	Zelená	1mm	1	36	4932492127	4058546414948
⑤ INKZALL™ značkovač so stylusovým hrotom	Čierna	1 mm	1	1	48223101	045242297436
⑥ INKZALL™ pero s tenkým hrotom	Čierna	0.6 mm	4	1	48223154	045242479764
⑦ INKZALL™ farebné značkovače Modrá, Červená, Zelená, Čierna		1 mm	4	1	48223106	045242333585
⑧ INKZALL™ značkovač so zrezaným hrotom	Čierna	1- 4,8 mm	1	1	48223103	045242333608

* Objednávky sú dodávané v kartóne. Kartón obsahuje: 36 x 48223100. Minimálne množstvo pre objednávku je = 36 ks. Ak je objednané množstvo vyššie ako 36 ks je potrebné objednať násoby 36 ks (tj. 72, 108, 144, 180, atď).



Značkovače INKZALL™ s plochým hrotom

- Značkovač píše až 72 hodín po odobratí krytky
- Možno použiť na mokré, masťné, zaprášené, hrdzavé povrchy
- Možnosť písania na betón, drevo, kov, OSB a plast
- Rýchloschnúca náplň zabraňuje rozmazaniu na PVC a kovochoch
- Jednoduchšie čítanie z väčšej vzdialenosti vďaka veľkému hrotu.

Charakteristika produktu	Farba	Špička	Množstvo v balíku	Objednávacie množstvo	Obj.č.	EAN kód
① INKZALL™ značkovač so zrezaným hrotom L (3 ks)	Čierna	6.2 mm	3	1	4932471554	4058546294533
② INKZALL™ značkovač so zrezaným hrotom L	Čierna	6.2 mm	1	12	4932471555	4058546294540
③ INKZALL™ značkovač so zrezaným hrotom L	Červená	6.2 mm	1	12	4932471556	4058546294557
④ INKZALL™ značkovač so zrezaným hrotom L	Modrá	6.2 mm	1	12	4932471557	4058546294564
⑤ INKZALL™ značkovač so zrezaným hrotom XL (1 bal)	Čierna	14.5 mm	1	1	4932471558	4058546294571
⑥ INKZALL™ značkovač so zrezaným hrotom XL	Čierna	14.5 mm	1	12	4932471559	4058546294588
⑦ INKZALL™ značkovač so zrezaným hrotom XL	Červená	14.5 mm	1	12	4932471560	4058546294595
⑧ INKZALL™ značkovač so zrezaným hrotom XL	Modrá	14.5 mm	1	12	4932471561	4058546294601



INKZALL[™] tekuté farebné značkovače

- Značkovač s klapkou.
- Odolný akrylový hrot pre najnáročnejšie podmienky prostredia: povrchová teplota od -10° až + 145° C.
- Funguje aj na tmavých plochách, kde by tradičné značkovače neboli ľahko viditeľné.
- Môže byť použitý aj na drsné, špinavé a mastné povrchy.
- Použitie na betón, čierne rúrky, hliník, PVC, oceľ a nerezovú oceľ, gumy a pneumatiky.
- Schne 10 sekúnd
- Značenie odolné voči vode a UV.
- Permanentné značkovače. Označenia s nimi zotrývajú až 6 mesiacov.
- Kovová hlaveň pre trvanlivosť na stavenisku.
- Farbenie bez xylénu.
- Dôležité: Potraсте značkovač spolu s uzáverom. Odstráňte uzáver a opatrne pumpujte smerom hore a dole, kým atrament nezačne prúdiť do hrotu.



Charakteristika produktu	Farba	Množstvo v balíku	Objednávacie množstvo	Obj.č.	EAN kód
① INKZALL [™] tekutý značkovač	Žltá	1	12	48223721	045242363377
② INKZALL [™] tekutý značkovač	biela	1	12	48223711	045242363360
③ INKZALL [™] tekutý značkovač	Čierna	1	12	48223731	045242363384
④ INKZALL [™] tekutý značkovač	Modrá	1	12	4932492144	4058546415112
⑤ INKZALL [™] tekutý značkovač	Červená	1	12	4932492143	4058546415105



INKZALL[™] zvýrazňovače

- Odolný hrot zostane ostrý dlhšiu dobu.
- Nerozmažávajú sa, neroztekajú.
- Netoxický atrament, ASTM D 4236 certifikát.
- Ideálne pre architektonické nákresy, štítky, kancelársky papier.
- Nektúľavý dizajn tela pre lepšiu priľnavosť na hladkom povrchu.
- Konštrukcia so sponou na prílbu: INKZALL[™] zvýrazňovače je možné pripnúť k helme, nohavičiam, kombinéze, atď.
- Otvor na zavesenie INKZALL[™] zvýrazňovača k opasku.

Charakteristika produktu	Množstvo v balíku	Objednávacie množstvo	Obj.č.	EAN kód
① INKZALL [™] zvýrazňovač - žltý	5	1	48223201	045242482573
② INKZALL [™] zvýrazňovač - farebný	5	1	48223206	045242482580



INKZALL[™] perá s tenkým hrotom

- Hrot s hrúbkou cca 0,6 mm.
- Odolný voči upchatiu.
- Hlavné aplikácie: označenie štítkov pre elektrické drôty, pridanie komentárov k plánom architektov.

Charakteristika produktu	Farba	Množstvo v balíku	Objednávacie množstvo	Obj.č.	EAN kód
① INKZALL [™] čierne pero s tenkým hrotom	Čierna	4	1	48223164	045242479818
② INKZALL [™] farebné pero s tenkým hrotom 4 ks	Čierna, Červená, Modrá	4	1	48223165	045242479825



Sklápací univerzálny nôž FASTBACK™

- Vysunutie jednou rukou - čepeľ sa dá vyklopiť jednou rukou.
- Integrovaný hák - umožňuje rezanie bez otvorenia noža.
- Výmena čepele bez náradia: šetrí čas na pracovisku.
- Odstraňovač izolácie z drôtov - eliminuje potrebu ďalšieho náradia v pracovnej taške.
- Tenký dizajn - náradie možno uložiť aj vo vrecku.
- Spona na opasok pre ľahké uloženie.



Charakteristika produktu	Množstvo v balíku	Objednávacie množstvo	Obj.č.	EAN kód
① FASTBACK™ kompaktný otočný nôž	1	1	4932471356	4058546289843
② Sklápací univerzálny nôž FASTBACK™	1	6	4932471357	4058546289850
③ FASTBACK™ sklápací nôž s čepeľou skladovanie	1	1	4932471358	4058546289867

Skladací nôž FASTBACK™ 5 v 1

NOVÉ

- Stlačením a vyklopením sa dá nôž jednoducho otvoriť jednou rukou.
- Čepeľ z nehrdzavejúcej ocele.
- Vložka zámku zaisťuje čepeľ v otvorenej polohe.
- Čiastočne zúbkované ostrie uľahčujúce prepichnutie a roztrhnutie materiálu.
- Skladací nôž obsahuje výklopný držiak 1/4" bitov s obojstranným bitom PH2 a SL.
- Integrovaný otvárač na fľaše.
- Drôtená spona na opasok pre rýchly prístup bez roztrhnutia vrecka.
- Otvor na záves náradia.



Charakteristika produktu	Množstvo v balíku	Objednávacie množstvo	Obj.č.	EAN kód
FASTBACK™ skladací nôž 5 v 1	1	1	4932492454	4058546418212

Úžitkový nôž FASTBACK™ 6 v 1

- Držiak 1/4" šesťhranných bitov s dvojitém koncom PH2 a SL5.5.
- Otváranie čepele jednou rukou. Používateľ môže jednou rukou vyklopiť čepeľ pre ľahkú aktiváciu.
- Výmena čepele bez použitia náradia. Menej prestojov pri práci kvôli výmene čepele.
- Odizolovač drôtu. Eliminuje potrebu používateľa hľadať ďalšie náradie v taške.
- Spona na opasok pre ľahké skladovanie.
- Integrovaný otvárač na fľaše.

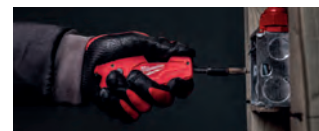

Charakteristika produktu	Množstvo v balíku	Objednávacie množstvo	Obj.č.	EAN kód
Úžitkový nôž 6 v 1	1	1	4932478559	4058546347529

FASTBACK™ skladací nôž

NOVÉ

- Stlač a otoč - jednoručné otváranie umožňuje rýchly prístup k čepeľi.
- Naostriteľná čepeľ z nehrdzavejúcej ocele.
- Zapichávací hrot umožňuje kontrolované zapichnutie a plynulé rezanie.
- Vložka zámku zaisťuje čepeľ v otvorenej polohe.
- Otvor na zavesenie.
- Ľahko odnímateľná spona na opasok pre rýchly prístup bez rozstrapkania vrecka.
- Kompaktná veľkosť pre nosenie vo vrecku.



Charakteristika produktu	Množstvo v balíku	Objednávacie množstvo	Obj.č.	EAN kód
① FASTBACK™ skladací nôž	1	1	48221990	045242296842
② FASTBACK™ maskáčový skladací nôž	1	1	4932492375	4058546417420

Kompaktný vreckový nôž

- Kompaktná veľkosť na nosenie vo vrecku.
- Čepel z nehrdzavejúcej ocele, ktorá sa dá opakovane ostríť.
- Prepichávací špička umožňuje kontrolované prepichnutie a hladké rezanie.
- Poistka zaisťuje čepel v otvorenej polohe.
- Otvor na zavesenie.

Charakteristika produktu	Množstvo v balíku	Objednávacie množstvo	Obj.č.	EAN kód
Kompaktný vreckový nôž	1	1	4932478560	4058546347536



Nôž s pevnou čepelou

- Univerzálny nôž pre širokú škálu prác.
- Čepel z nehrdzavejúcej ocele s dĺžkou 101 mm, optimalizovaná pre zachovanie ostroti.
- Celokovová čepel zaručuje odolnosť pri náročných rezoch.
- Ergonomická rukoväť pre bezpečné uchopenie.
- Otvor pre upevnenie závesu náradia.
- Odolné tvarované puzdro so sponou na opasok pre rýchly prístup.



Charakteristika produktu	Množstvo v balíku	Objednávacie množstvo	Obj.č.	EAN kód
Nož s pevnou čepelou	1	1	4932464828	4058546227739

Zakrivený nôž s pevnou čepelou

- Zahnutá čepel z nehrdzavejúcej ocele - ideálna na odstraňovanie izolácie.
- Čepel z nehrdzavejúcej ocele je optimalizovaná tak, aby zostala ostrejšia dlhšie.
- Čepel prechádza celou dĺžkou rukoväte - zvýšená odolnosť konštrukcie noža.
- Veľká, ergonomická rukoväť - umožňuje prácu v ochranných rukaviciach.
- Otvor pre upevnenie závesu náradia.
- Odolné tvarované puzdro so sponou na opasok pre rýchly prístup.



Charakteristika produktu	Množstvo v balíku	Objednávacie množstvo	Obj.č.	EAN kód
Zakrivený nôž s pevnou čepelou	1	1	4932464829	4058546227746

HARDLINE[™] skladacie nože

NOVÉ

- Premium D2 čepel z ocele zabezpečuje lepšiu odolnosť proti korózii. Vysoká pevnosť a odolnosť proti opotrebovaniu, zostane ostrý dlhšiu dobu.
- Hladké / zúbkované ostrie 75 mm a bodací hrot. Ideálne pre trhanie materiálu a špička umožňuje kontrolované zapichávanie.
- Skladacie otváranie a ložiskový systém: je možné ho otvoriť iba s 2 rukami.
- Otvárateľný zámok ocelového rámu zaisťuje čepel v otvorenej polohe.
- Sklená nylonová rukoväť s nerezovou oceľou.
- Vysúvací zámok zaisťuje čepel v otvorenej polohe
- Otvor na zavesenie.
- Obojstranná spona na opasok umožňuje používanie ľavou alebo pravou rukou.



Charakteristika produktu	Typ kotúča/ pilového listu	Množstvo v balíku	Objednávacie množstvo	Obj.č.	EAN kód
① HARDLINE [™] skladací nôž 75 mm - hladký	Hladký	1	1	48221994	045242477043
② HARDLINE [™] skladací nôž 75 mm - zúbkovaný	Zúbkovaný	1	1	48221998	045242359165
③ HARDLINE [™] skladací nôž 64mm - hladký	Hladký	1	1	4932492452	4058546418199
④ HARDLINE [™] skladací nôž 89mm - hladký	hladký	1	1	4932492453	4058546418205

HARDLINE™ Nôž s pevnou čepelou

- Ostrie 12 cm z ocele AUS-8 - z veľmi pevnej, nehrdzavejúcej, oxidovanej ocele.
- Čepel prechádza celou dĺžkou rukoväte - zvýšená odolnosť konštrukcie noža.
- Ergonomická rukoväť pre bezpečné uchopenie a otvor pre upevnenie závesu náradia.
- Odolné viacpolohové puzdro pre flexibilné možnosti prenášania a rýchly prístup.



Charakteristika produktu	Množstvo v balíku	Objednávacie množstvo	Obj.č.	EAN kód
HARDLINE™ nôž s pevnou čepelou	1	1	4932464830	4058546227753

Úžitkový nôž s pevnou čepelou

- Tento nôž s pevnou čepelou je navrhnutý pre optimálnu retenciu a trvanlivosť ostria.
- Výmena nožov bez náradia: šetrí čas výmeny nožov. Skrutkový mechanizmus umožňuje rýchlu výmenu čepele bez použitia ďalších nástrojov.
- Úložný priestor čepele pojme až 5 čepeľí pohodlne vo vnútri rukoväte.
- Očko pre upevnenie závesu náradia.
- Heavy Duty: Odolné celokovové telo.



Charakteristika produktu	Množstvo v balíku	Objednávacie množstvo	Obj.č.	EAN kód
Úžitkový nôž s pevnou čepelou	1	1	4932471361	4058546289898

Nôž so zasúvacou čepelou

- Postranná posuvná aktivácia čepele - zabráni samovoľnému vysunutiu čepele.
- Odstraňovač izolácie z drôtov - eliminuje potrebu ďalšieho náradia v pracovnej taške.
- Výmena čepele bez náradia - šetrí čas na pracovisku.
- Integrovaný zásobník na 5 náhradných čepeľí.
- Heavy Duty pogumované celokovové telo noža pre pohodlné držanie a zníženie nebezpečenstva vyklznutia z ruky.



Charakteristika produktu	Množstvo v balíku	Objednávacie množstvo	Obj.č.	EAN kód
① Nôž so zasúvacou čepelou	1	6	4932471359	4058546289874
② Kompaktný zasúvací nôž	1	1	4932478561	4058546347543

Samozatahovaci bezpečnostný nôž

- Automatické zasunutie: Pri uvoľnení tlačidla sa čepel automaticky zasunie.
- Možnosť nastavenia čepele v dvoch pozíciách pre kontrolu hĺbky rezu.
- Zásobník na 5 náhradných čepeľí, skladovanie pohodlne vo vnútri rukoväte.
- Výmena čepele bez použitia nástrojov: šetrí čas pri výmene čepeľí. Mechanizmus s krídlovou maticou umožňuje rýchlu výmenu čepele bez použitia ďalších nástrojov.
- Heavy Duty: odolné celokovové telo.
- Odstraňovač izolácie z drôtov. Eliminuje potrebu ďalšieho náradia v pracovnej taške. Pre rezanie drôtov až do Ø 5 mm².



Charakteristika produktu	Množstvo v balíku	Objednávacie množstvo	Obj.č.	EAN kód
Samozatahovaci bezpečnostný nôž	1	1	4932471360	4058546289881

Ostrie k univerzálnym nožom

- Mikrokarbidový kov pre dlhšiu životnosť.
- Optimalizovaná geometria rezného uhla pre väčšiu ostrosť.
- Extra vybrúsená rezná hrana pre čistejšie rezy.
- Nože sú bezpečne uložené v boxe, ľahko prístupné.

Charakteristika produktu	Celková dĺžka (mm)	Výška (mm)	Množstvo v balíku	Objednávacie množstvo	Obj.č.	EAN kód
① Úžitkové nože na všeobecné použitie	62	19	50	1	48221950	045242344444
			5	1	48221905	045242268061
② Úžitkové nože s hákom	62	19	50	1	48221952	045242286980
③ Úžitkové nože na kartón (okružle)	62	19	5	1	48221934	045242286942



Nože so segmentovou čepeľou

- Metal lock* for maximum durability and longer lifetime.
- Lock with a speed thread* that allows faster blade adjustment.
- Auto-lock slide** for faster blade adjustment.
- Snap-off cap pocket clip** snaps off blade segments.
- Overmolded handle offers a slip resistant grip and is an acetone resistant.
- Iron carbide blade for longer lifetime, increased sharpness and clean cut finish.

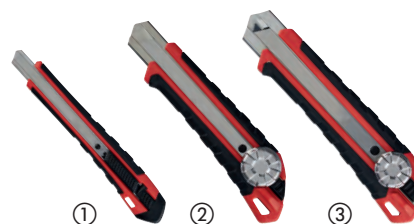

Charakteristika produktu	Šírka pilového listu (mm)	Počet segmentov čepele	Množstvo v balíku	Objednávacie množstvo	Obj.č.	EAN kód
① Nôž so segmentovou čepeľou 9 mm	9	13	1	1	48221960	045242296811
② Nôž so segmentovou čepeľou 18 mm	18	8	1	1	48221961	045242296798
③ Nôž so segmentovou čepeľou 25 mm	25	7	1	1	48221962	045242296828

Segmentové čepele

- Robustný opakovane použiteľný zásobník s jednoduchým prístupom k čepeľiam.
- Optimalizovaná geometria uhlu rezu pre ostré a presnejšie rezy.
- Mikrokarbidový kov pre dlhšiu životnosť.
- Presne nabrúsené rezné hrany pre čistejšie rezy.

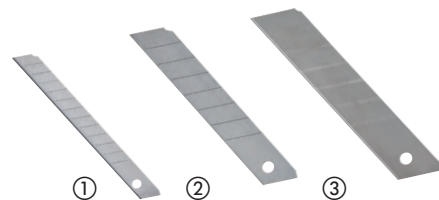

Charakteristika produktu	Šírka pilového listu (mm)	Počet segmentov čepele	Množstvo v balíku	Objednávacie množstvo	Obj.č.	EAN kód
① Segmentové čepele 9 mm	9	13	10	1	4932480106	4058546403911
② Segmentové čepele 18 mm	18	8	10	1	4932480107	4058546403928
③ Segmentové čepele 25 mm	25	7	10	1	4932480108	4058546403935

PVC píľky

- Kovový dizajn rukoväte pre najlepšiu trvanlivosť vo svojej triede.
- Výmena listov bez náradia: až 10x rýchlejšia výmena listov.
- Rukoväť s krytom pre väčšie pohodlie.
- Kompaktný dizajn.



Charakteristika produktu	Množstvo v balíku	Objednávacie množstvo	Obj.č.	EAN kód
PVC píľka	1	1	48220212	045242467518
Náhradný pílový list pre PVC píľky	1	1	48220222	045242467532

Kompaktná píľka na kov

- Výmena plátkov bez nástroja pre 10 x rýchlejšiu výmenu.
- Kompaktný dizajn, ideálny pre všestranné rezanie v úzkych priestoroch.
- Nastaviteľná dĺžka plátkov pre ľahšie rezanie.
- Gumou pokrytá rukoväť pre väčšie pohodlie.
- Kompatibilné s plátkami 12" .
- Dodáva sa s 12" / 24 TPI pílovými plátkami.



Charakteristika produktu	Množstvo v balíku	Objednávacie množstvo	Obj.č.	EAN kód
Kompaktná píľka na kov	1	1	48220012	045242204571

Skladacia píľka

- Výmena pílových plátkov bez náradia - až 10 x rýchlejšia výmena.
- Skladacia píľka - jednoduchšie a bezpečnejšie skladovanie.
- Gumová rukoväť - zvýšený komfort.
- Kompatibilná so všetkými Sawzall® pílovými plátkami pre väčšiu všestrannosť.
- Dodáva sa s 18 TPI, 150 mm plátkom.



Charakteristika produktu	Dĺžka pílového plátku (mm)	Množstvo v balíku	Objednávacie množstvo	Obj.č.	EAN kód
Skladacia píľka	150	1	1	48220305	045242204618

Píľka na kov

- Tough metal frame, supports higher tension (25,000 PSI / 250 lbs).
- Overmould handle ensures secure grip and user comfort.
- Internal blade storage for extra blades.
- Supplied with 12" / 24 Tpi blade.



Charakteristika produktu	Množstvo v balíku	Objednávacie množstvo	Obj.č.	EAN kód
Píľka na kov	1	1	48220050	045242362226

Rašpľová zapichovacia píla

- 150 mm čepeľ pre omietky / sadrokartónové dosky. Vďaka extra silnej hrubej čepeľi je odolnejšia pre ponorné rezy.
- Ochranná vrstva proti korózii.
- Gumová rukoväť. Zvýšené pohodlie a zníženie nebezpečenstva vykĺznutia ruky.
- Rašpľovanie dier. Umožňuje rýchlo rozšíriť otvory alebo vyrovnávať drsné hrany.

Charakteristika produktu	Množstvo v balíku	Objednávacie množstvo	Obj.č.	EAN kód
Rašpľová zapichovacia píla	1	1	4932479783	4058546375775



Pracovné nožnice

- Rezná plocha z karbidu železa zaručuje maximálnu odolnosť. Dlhšia životnosť než nehrdzavejúca oceľ.
- Pochromované čepele zaisťujú maximálnu ochranu voči hrdzi.
- Celokovové jadro: celá rukoväť je vytvorená z kovu, čo chráni pred ich poškodením.
- Technológia blokovania skrutiek chráni čepele pred uvoľnením a zaisťuje presné rezy.
- Veľké oká rukoväte umožňujú používanie v rukaviciach.
- Drážka pre ukazovák poskytuje väčšie pohodlie.
- Laserom vytvorené pravítko na okraji čepele umožňuje merať a rezať zároveň.
- Pracovné vyklonené nožnice vybavené čepeľami s mikrovrúbkovaním zaručujú maximálnu odolnosť a lepšie uchopenie.
- Pracovné nožnice s čepeľou v uhle 60° umožňujú držať ruku nad rezaným materiálom.

Charakteristika produktu	Celková dĺžka (mm)	Dĺžka pilového plátku (mm)	Hmotnosť (g)	Množstvo v balíku	Objednávacie množstvo	Obj.č.	EAN kód
① Rovné pracovné nožnice	230	95	180	1	1	4932479409	4058546372033
② Vyhnuté pracovné nožnice	240	115	230	1	1	4932479410	4058546372040

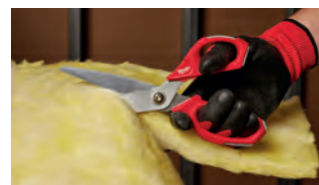

Elektrikárske nožnice

- Drážka na rezanie kábla pre väčší pákový efekt.
- Zaoblená drážka umožňuje ľahké odizolovanie drôtu.
- Krimpovačka káblov na krimpovanie do 6 mm.
- Nastaviteľná uťahovacia skrutka umožňuje nastaviť požadovaný odpor.
- Držiak náradia s popruhom na opasok pre jednoduché skladovanie.

Charakteristika produktu	Množstvo v balíku	Objednávacie množstvo	Obj.č.	EAN kód
Elektrikárske nožnice	1	1	4932478620	4058546348137



Nožnice na plech

- Umožňujú používateľovi strihať plech s ľahkosťou a menším rizikom poranenia.
- Zúbkované strihacie čeluste zabraňujú sklznutiu nožnice pri strihaní.
- Menej únavy aj pri strihaní hrubších materiálov. Dizajn so zloženým pákovým efektom.
- Torzná pružina otvára čeluste automaticky počas strihania, pre rýchlejšie strihanie a menej namáhavú prácu.
- Pochrómovaním pred hrdzou chránené čeluste predlžujú životnosť. Extra tvrdené 65 HRC.
- Vyrobené z upravovanej legovanej ocele pre najlepšiu odolnosť - CrM oceľ.
- Zafixovanie jednou rukou.
- Dizajn so zahĺbenými skrutkami.
- Tri typy podľa smeru strihania - farebné označenie na rukoväti.
- Ergonomické a odolné pogumované rukoväte pridávajú komfort a vydržia dlhšie.
- Nožnice na plech aviation - pre krátke rovné a oblúkové rezy. Ideálne pre rezy úzkym priemerom a pre zárezy.
- Vyosené nožnice - pre nepretržité rovné alebo zakrivené rezy. Posun drážky: 45° - drží ruku používateľa ďaleko od obrobku.
- Extra dlhé nožnice na plech: umožňujú dlhšie a rovnejšie rezy na jeden záber.

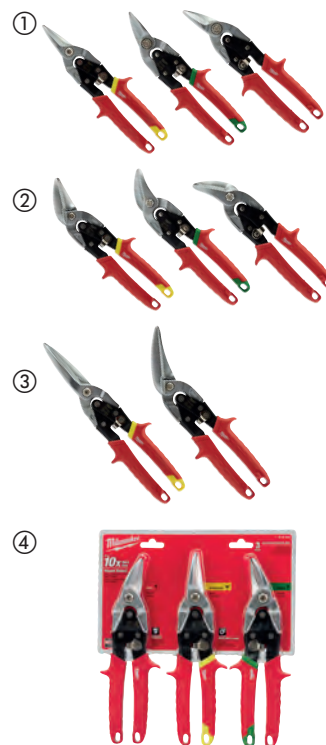

Smer strihania	Celková dĺžka (mm)	Dĺžka hrany (mm)	Max. kapacita rezania - hliník (mm)	Max. kapacita rezania - nerezová oceľ (mm)	Hmotnosť (g)	Množstvo v balíku	Objednávacie množstvo	Obj.č.	EAN kód
① Nožnice na plech aviation - pre krátke rovné a oblúkové rezy. Ideálne pre rezy úzkym priemerom a pre zárezy.									
Priame (žlté)	260	31	1.0	0.6	430	1	1	48224530	045242503643
Pravé (zelené)	260	31	1.0	0.6	430	1	1	48224520	045242503636
Ľavé (červené)	260	31	1.0	0.6	430	1	1	48224510	045242503629
② Vyosené nožnice - pre nepretržité rovné alebo zakrivené rezy. Posun drážky: 45° - drží ruku používateľa ďaleko od obrobku.									
Rovné (žlté)	260	37	1.0	0.6	430	1	1	48224532	045242503674
Vpravo (zelené)	260	30	1.0	0.6	430	1	1	48224522	045242503667
Vľavo (červené)	260	30	1.0	0.6	430	1	1	48224512	045242503650
③ Extra dlhé nožnice na plech: umožňujú dlhšie a rovnejšie rezy na jeden záber.									
Priamo (žltá)	310	76	1.0	0.6	450	1	1	48224537	045242503681
Vľavo (vyklonené)	290	63	1.0	0.6	450	1	1	48224538	045242503698
④ Nožnice na plech sada 3 ks									
48224510, 48224530 and 48224520						3	1	48224533	045242503735

Mini rezačka na medené rúry

- Naprojektovaný a vyrobený s maximálnym dopasovaním rezacieho mechanizmu.
- Chrómované valčeky zaručujú trvácnosť a chránia pred hrdzou, čo predlžuje životnosť.
- Vďaka pohodlnej rúčke je nastavovanie rýchlejšie a používanie jednoduchšie.
- Kompaktná veľkosť na rezanie rúr v málo dostupných, tesných miestach.



Charakteristika produktu	Max. kapacita rezania v medenej rúrke (mm)	Množstvo v balíku	Objednávacie množstvo	Obj.č.	EAN kód
Mini rezačka na medené rúry 15 mm	3 - 15	1	1	48229250	045242521210
Mini rezačka na medené rúry 22 mm	3 - 22	1	1	48229258	045242521258
Mini rezačka na medené rúry 28 mm	3 - 28	1	1	48229251	045242521227



Rezačka na medené rúry

- Vytvorený na rovné, čisté rezanie.
- Štyri valčeky zaručujú presné rezanie a predchádzajú kĺzaniu po materiály.
- Chrómované valčeky zaručujú trvácnosť a chránia pred hrdzou, čo predlžuje životnosť.
- Plynulé nastavenie.
- Integrovaný nástroj na čistenie.
- Náhradná čepeľ v koliesku.



Charakteristika produktu	Max. kapacita rezania v medenej rúrke (mm)	Množstvo v balíku	Objednávacie množstvo	Obj.č.	EAN kód
Rezačka na medené rúry 28 mm	3 - 28	1	1	48229259	045242521265
Rezačka na medené rúry 42 mm	3 - 42	1	1	48229252	045242521234
Rezačka na medené rúry 67 mm	16 - 67	1	1	48229253	045242521241
Vymeniteľné ostrie		3	1	48224257	045242356263



Nože pre rezačku medených rúrok

- Vymeniteľné nože pre rezačku rúrok

Charakteristika produktu	Množstvo v balíku	Objednávacie množstvo	Obj.č.	EAN kód
Rezacie kolieska na medené rúry	2	1	48224256	045242356256
Rezacie kolieska na rúry z nerezovej ocele	4	1	4932464511	4058546224561



Vystružovacie pero

- Zabezpečuje ľahké odihlenie medených rúrok a PVC
- Celokovové prevedenie pre trvanlivosť v náročných pracovných podmienkach
- Nôž s tepelnou a povrchovou úpravou pre dlhšiu životnosť
- Spona odolná proti vykĺznutiu umožňuje jednoduché uloženie vo vrecku užívateľa alebo v kufrí pre rýchly prístup

Charakteristika produktu	Množstvo v balíku	Objednávacie množstvo	Obj.č.	EAN kód
Vystružovacie pero	1	1	48224255	045242356249



Rezačka plastu

- Reže PEX, PB, MDP, PE, plastové elektrické vedenia, pneumatikové potrubie, plastové prepádové potrubie, gumené hadice, silikónové hadice do Ø 25 mm.
- Čepeľ v tvare V umožňuje rýchle a rovné rezy; zabráňuje rozdrveniu materiálu.
- Vymeniteľná čepeľ z nehrdzavejúcej ocele.
- Robustná konštrukcia: Kovové jadro od hlavy až po rukoväť pre maximálnu životnosť.
- Uzamykací mechanizmus pomocou jednej ruky, nástroj vo vrecku zostáva zatvorený, pružinové, ale jednoduché otváranie.
- Hlava odolná voči korózii.

Charakteristika produktu	Max. kapacita rezania - priemer trubky (mm)	Množstvo v balíku	Objednávacie množstvo	Obj.č.	EAN kód
Rezačka plastu	25	1	1	4932479407	4058546372019
Náhrada plastového rezacieho noža	-	1	1	4932479408	4058546372026



Račňové nožnice na plast

- Rezač z nerezovej ocele pre dlhšiu životnosť a odolnosť proti hrdzi
- Komfortné rukoväte pre pracovné pohodlie
- Lahko vymeniteľné nože pre rýchlu prácu
- Kovový zámok ovládaný jednou rukou
- Dierka na šnúrku na zavesenie, zlepšená bezpečnosť pri práci
- Nože sú vymeniteľné
- Vhodné pre: PVC, CPVC, PEX, PP, PB, PVDF, PE.



Charakteristika produktu	Max. kapacita rezania - priemer trúbky (mm)	Množstvo v balíku	Objednávacie množstvo	Obj.č.	EAN kód
① Račňové nožnice na plast 42 mm	42	1	1	4932464172	4058546221171
① Račňové nožnice na plast 63 mm	63	1	1	4932464173	4058546221188
② Račňové nožnice na plast čepeľ 42 mm		1	1	48224211	045242477012
② Račňové nožnice na plast čepeľ 63 mm		1	1	48224216	045242477036



Nožnice na káble

- Najlepšia kvalita rezov vo svojej triede : skosená čeľusť hlavy. Presné a hladké rezanie káblov.
- Komfortná rukoväť: Pohodnejšia ako plastová. Guma sa nebude odlúpať.
- Kovový design: Má dobrú trvanlivosť aj v nevhodnom prostredí.
- Ochrana proti korózii: povrchová úprava chráni pred koróziou.

Charakteristika produktu	Množstvo v balíku	Objednávacie množstvo	Obj.č.	EAN kód
Nožnice na káble	1	1	48226104	045242356140



Pákové štiepacie kliešte

- Britý kliešti z kovanej ocele poskytujú pevnú a odolnú strihaciu hranu
- Rukoväte s pohodlným úchopom sa nebudú uvoľňovať a preklzovať.
- Nastavovacia skrutka ostria zaručuje vysoký výkon a dlhšiu prevádzkovú životnosť.
- Otvory pre závesnú šnúru.

Charakteristika produktu	Šírka pilového listu (mm)	Max. priemer rezania do materiálu HRC 31 [Max. Ø mm]	Max. priemer rezania do materiálu HRC 48 [Max. Ø mm]	Množstvo v balíku	Objednávacie množstvo	Obj.č.	EAN kód
14" pákové štiepacie kliešte	13	8	5	1	1	4932464827	4058546227722
24" pákové štiepacie kliešte	13	11	8	1	1	4932464826	4058546227715



Teleskopické pákové štiepacie kliešte

- Rukoväte POWERMOVE™ môžu byť predĺžené, čo zaručuje ľahšie strihanie pri náročných aplikáciách
- Britý kliešťa z kovanej ocele poskytujú pevnú a odolnú strihaciu hranu.
- Otočná hlava umožňuje nastavenie uhlu.
- Rukoväte s pohodlným úchopom sa nebudú uvoľňovať a preklzávať.
- Otvory pre závesnú šnúрку.

Description	Blade width (mm)	Cutting capacity for HRC 31 materials (Max. Ø mm)	Cutting capacity for HRC 48 materials (Max. Ø mm)	Pack quantity	Min. order quantity	Article Number	EAN Code
14" / 18" extendable bolt cutter	13	8	5	1	1	4932464850	4058546227951
24" / 30" extendable bolt cutter	13	11	8	1	1	4932464851	4058546227968



Odstraňovač klinev

- Špeciálny nástroj umožňuje ľahké odstránenie klinev s obmedzeným poškodením povrchu.
- Nízko profilová čelúšť pre dosiahnutie aj tých najpriliehajúcejších klinev.
- Uchopenie rukoväte výrazne znižuje vibrácie.



Charakteristika produktu	Dĺžka (cm)	Množstvo v balíku	Objednávacie množstvo	Obj.č.	EAN kód
9" odstraňovač klinev	22.86	1	1	4932478249	4058546344269
10" odstraňovač klinev	25.40	1	1	4932478250	4058546344276
12" odstraňovač klinev	30.48	1	1	4932478251	4058546344283



Odstraňovač líšt

- Nízko profilová čelúšť pre ľahké zasunutie medzi lišty/soklové lišty a steny.
- Špeciálny nástroj umožňuje ľahké odstránenie klinev s obmedzeným poškodením povrchu.
- Uchopenie rukoväte výrazne znižuje vibrácie.



Charakteristika produktu	Dĺžka (cm)	Množstvo v balíku	Objednávacie množstvo	Obj.č.	EAN kód
10" odstraňovač líšt	25.40	1	1	4932478252	4058546344290



Demolačná tyč

- Skosená hrana zlepšuje pákový efekt a prístupnosť pri vyťahovaní klincov, dvíhaní alebo páčení.
- Vyťahovák klincov/svoriek ľahko odstráni klince a svorky bez poškodenia podlahy alebo okolitých materiálov.
- Vystužený úderný jazyk pre extra prienik do materiálu pomocou kladiva.



Charakteristika produktu	Dĺžka (cm)	Množstvo v balíku	Objednávacie množstvo	Obj.č.	EAN kód
12" demolačná tyč	30.48	1	1	4932478253	4058546344306
15" demolačná tyč	38.1	1	1	4932478254	4058546344313



450g Ocelové tesárske kladivo

- Rukoväť Shockshiled redukuje slabé vibrácie
- Rovné/RIP pazúry na páčenie a demolačné práce
- Magnetická časť na klince pre bezpečnejšie aplikácie
- Bočný vyťahovák klincov
- Konštrukcia rukoväte I-Beam odoláva ohýbaniu pri páčení
- Precízna rovnováha pre lepšiu manipuláciu



Charakteristika produktu	Množstvo v balíku	Objednávacie množstvo	Obj.č.	EAN kód
450 g Ocelové tesárske kladivo	1	1	4932478653	4058546348465
570 g Ocelové tesárske kladivo	1	1	4932478654	4058546348472

Ocelové tesárske kladivo zahnuté

- Rukoväť Shockshield redukuje slabé vibrácie
- Zakrivené pazúrové kladivo znižuje poškodenie pri vyťahovaní klincov
- Magnetická časť na klince pre bezpečnejšie aplikácie
- Bočný vyťahovák klincov
- Konštrukcia rukoväte I-Beam odoláva ohýbaniu pri páčení
- Precízna rovnováha pre lepšiu manipuláciu



Charakteristika produktu	Množstvo v balíku	Objednávacie množstvo	Obj.č.	EAN kód
450 g Ocelové tesárske kladivo zahnuté	1	1	4932478655	4058546348489
570 g Ocelové tesárske kladivo zahnuté	1	1	4932478656	4058546348496

Kladivo s rukoväťou s rukoväťou Hickory

- Sklolaminátová ergonomicky tvarovaná rukoväť
- Tvarovaná rukoväť pre lepší úchop a zníženie vibrácií
- Zakrivené kladivo znižuje poškodenie pri vyťahovaní klinecov
- Magnetická časť na klince pre bezpečnejšie aplikácie
- Presné vyváženie pre lepšiu manipuláciu

Charakteristika produktu	Množstvo v balíku	Objednávacie množstvo	Obj.č.	EAN kód
450 g Kladivo s rukoväťou Hickory	1	1	4932478657	4058546348502
570 g Kladivo s rukoväťou Hickory	1	1	4932478658	4058546348519



Zahnuté kladivo Hickory

- Rukoväť Hickory poskytuje nízke vibrácie
- Zakrivené pazúrové kladivo znižuje poškodenie pri vyťahovaní klinecov
- Magnetický úchyt na kliniec pre bezpečnejšiu manipuláciu.
- Presné vyváženie pre lepšiu manipuláciu

Charakteristika produktu	Množstvo v balíku	Objednávacie množstvo	Obj.č.	EAN kód
450 g Zahnuté kladivo Hickory	1	1	4932478659	4058546348526
570 g Zahnuté kladivo Hickory	1	1	4932478660	4058546348533



Kladivo so sklolaminátovou rukoväťou

- Posilnená rukoväť zo skleneného vlákna
- Tvarovaná rukoväť pre lepšie uchopenie a zníženie vibrácií
- Zosilnené pripojenie hlavy pre väčšiu odolnosť
- Precízna rovnováha pre lepšiu manipuláciu
- DIN 1041

Charakteristika produktu	Množstvo v balíku	Objednávacie množstvo	Obj.č.	EAN kód
Kladivo so sklolaminátovou rukoväťou 200 g	1	1	4932478661	4058546348540
Kladivo so sklolaminátovou rukoväťou 300 g	1	1	4932478662	4058546348557
Kladivo so sklolaminátovou rukoväťou 500 g	1	1	4932478663	4058546348564
Kladivo so sklolaminátovou rukoväťou 800 g	1	1	4932478664	4058546348571
Kladivo so sklolaminátovou rukoväťou 1000 g	1	1	4932478665	4058546348588



Zámočnicke kladivo s rukoväťou Hickory

- Hickory rukoväť zabezpečuje nízke vibrácie
- Pripojenie hlavy je zosilnené pre väčšiu odolnosť
- Presné vyváženie pre lepšiu manipuláciu
- DIN 1041

Charakteristika produktu	Množstvo v balíku	Objednávacie množstvo	Obj.č.	EAN kód
Zámočnicke kladivo s rukoväťou Hickory 200 g	1	1	4932478666	4058546348595
Zámočnicke s rukoväťou Hickory 300 g	1	1	4932478667	4058546348601
Zámočnicke s rukoväťou Hickory 500 g	1	1	4932478668	4058546348618
Zámočnicke s rukoväťou Hickory 800 g	1	1	4932478669	4058546348625
Zámočnicke kladivo s rukoväťou Hickory 1000 g	1	1	4932478670	4058546348632



Obojstranné kladivo

- Všestrannosť Duel Face: Frézovaná hlava poskytuje lepšie usadenie a minimalizuje pohyb hlavy pri údere na dláto alebo veľké klince, hladká strana zabraňuje poškodeniu zasiahnutých predmetov.
- Zosilnená ochrana proti pretlačeniu: Zvyšuje odolnosť v najbežnejšom bode zlyhania
- Rukoväť zo sklenených vlákien s tvarovanou rukoväťou: Poskytuje odolnosť so zvýšenou kapacitou uchopenia a pohodlím
- Otvor na šnúrku: Ľahko dodržiavajte bezpečnostné predpisy pre prácu vo výškach



Charakteristika produktu	Množstvo v balíku	Objednávacie množstvo	Obj.č.	EAN kód
1,36 kg/3 librové kladivo	1	1	4932478255	4058546344320

Oceľové kladivo s guľôčkovým nosom

NOVÉ

- Rukoväť SHOCKSHIELD™ redukuje maximálne vibrácie
- Presné vyváženie pre lepšiu manipuláciu a ovládanie
- Konštrukcia rukoväti i-Beam odolná proti ohýbaniu
- Silná oceľová hlavica bráni štiepeniu pri kontakte
- Odolná rukoväť s protišmykovým dizajnom



Charakteristika produktu	Hmotnosť (g)	Hmotnosť (oz)	Množstvo v balíku	Objednávacie množstvo	Obj.č.	EAN kód
450g Kladivo s guľôčkovým nosom	450	16	1	1	4932492346	4058546417130
680g Kladivo s guľôčkovým nosom	680	24	1	1	4932492347	4058546417147

Kladivo vyplnené oceľovými guľôčkami

NOVÉ

- Presný vyvážený dizajn a oceľová hlavica naplnená guľôčkami pre optimalizované ovládanie
- Odolné kovové plochy zabraňujúce odštiepeniu pri kontakte
- Vystužená oceľová rukoväť pre vyššiu odolnosť
- Nadmerne tvarovaná rukoväť pre väčšiu kontrolu a lepšie uchopenie



Charakteristika produktu	Hmotnosť (g)	Hmotnosť (oz)	Množstvo v balíku	Objednávacie množstvo	Obj.č.	EAN kód
450g Kladivo vyplnené oceľovými guľôčkami	450	16	1	1	4932492348	4058546417154
907g Kladivo vyplnené oceľovými guľôčkami	907	32	1	1	4932492349	4058546417161

Kladivo vyplnené guľôčkami

NOVÉ

- Oceľová hlavica naplnená guľôčkami pre zvýšenú redukciu odrazu a maximálny dopad
- Vysokovýkonný kryt zabraňujúci poškodeniu povrchov
- Presný vyvážený dizajn a tvarovaná rukoväť pre väčšiu kontrolu a lepšie uchopenie
- Vystužená oceľová rukoväť pre vyššiu odolnosť



Charakteristika produktu	Hmotnosť (g)	Hmotnosť (oz)	Množstvo v balíku	Objednávacie množstvo	Obj.č.	EAN kód
790g Kladivo vyplnené guľôčkami	790	28	1	1	4932492350	4058546417178
1360g Kladivo vyplnené guľôčkami	1360	48	1	1	4932492351	4058546417185

Dláto so skosenou hranou

NOVÉ

- Celokovové jadro pre maximálnu odolnosť
- Kovový uzáver pre dlhšiu životnosť rukoväti
- Trvalé označenie veľkosti na čepeli a rukoväti pre rýchlu identifikáciu
- Puzdro na čepeľ pre bezpečnú prepravu alebo skladovanie

Charakteristika produktu	Množstvo v balíku	Objednávacie množstvo	Obj.č.	EAN kód
Dláto so skosenou hranou 6mm	1	1	4932479892	4058546376864
Dláto so skosenou hranou 12mm	1	1	4932479893	4058546376871
Dláto so skosenou hranou 19mm	1	1	4932479894	4058546376888
Dláto so skosenou hranou 25mm	1	1	4932479895	4058546376895
Dláto so skosenou hranou 32mm	1	1	4932479896	4058546376901
Dláto so skosenou hranou - sada 4 ks	4	1	4932479897	4058546376918



Imbusové kľúče HEX

- Pre ľahký prístup ku kľúčom len otočte a uzamknite puzdro.
- Guľový koniec pre prístup k skrutke až 30°.
- Jednoduchá identifikácia veľkosti
- Otvor na spojovacie lano MILWAUKEE® pre jednoduchú manipuláciu vo výškach.

Charakteristika produktu	Množstvo v balíku	Objednávacie množstvo	Obj.č.	EAN kód
Sada imbusových kľúčov HEX	9	1	4932478621	4058546348144
1.5, 2, 2.5, 3, 4, 5, 6, 8, 10 mm				

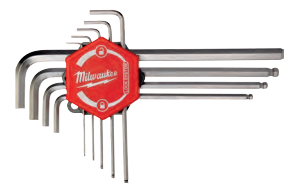

Sada skladacích imbusových kľúčov

NOVÉ

- Skladacie kľúče umožňujú ľahký prístup a riešenie uloženia
- Popisky s vysokým kontrastom pre rýchlu a jednoduchú identifikáciu
- Ergonomická rukoväť poskytuje pohodlné a bezpečné uchopenie
- Kovové puzdro pre vyššiu odolnosť

Charakteristika produktu	Množstvo v balíku	Objednávacie množstvo	Obj.č.	EAN kód
Sada skladacích imbusových kľúčov - 8 ks	1	1	4932480978	4058546412630



Sada skladacích kľúčov Torx

NOVÉ

- Skladacie kľúče umožňujú ľahký prístup a riešenie uloženia
- Popisky s vysokým kontrastom pre rýchlu a jednoduchú identifikáciu
- Ergonomická rukoväť poskytuje pohodlné a bezpečné uchopenie
- Kovové puzdro pre vyššiu odolnosť





Charakteristika produktu	Množstvo v balíku	Objednávacie množstvo	Obj.č.	EAN kód
Sada skladacích kľúčov Torx - 8 ks	1	1	4932480979	4058546412647



Tri-lobe skrutkovače

- Pohodná trojstranná rukoväť optimalizovaná pre maximálne pohodlie používateľa a aplikácie s vysokým krútiacim momentom.
- Trvalé viditeľné označenie umožňuje rýchlu identifikáciu náradia
- Otvor pre ľahké pripojenie k bezpečnostnému systému.
- Tvrdené magnetické hroty pre maximálnu odolnosť a uchovanie upevňovacích prvkov.
- Anti-roll, 3-stranná rukoväť
- Stopka pripravená na kľúč umožňuje použitie dodatočného pákového efektu.



	Charakteristika produktu	Driek	Množstvo v balíku	Objednávacie množstvo	Obj.č.	EAN kód	
	Drážkový	SL 0.4 x 2 x 65	Okrúhle	1	1	4932471773	4058546296728
		SL 0.4 x 2.5 x 75	Okrúhle	1	1	4932471774	4058546296735
		SL 0.5 x 3 x 75	Okrúhle	1	1	4932471775	4058546296742
		SL 0.5 x 3 x 150	Okrúhle	1	1	4932471776	4058546296759
		SL 0.6 x 3.5 x 100	Okrúhle	1	1	4932471777	4058546296766
		SL 0.8 x 4 x 100	Okrúhle	1	1	4932471778	4058546296773
		SL 1.0 x 5.5 x 125	Okrúhle	1	1	4932471779	4058546296780
		SL 1.2 x 6.5 x 45	Hex	1	1	4932471780	4058546296797
		SL 1.2 x 6.5 x 125	Hex	1	1	4932471781	4058546296803
		SL 1.2 x 8 x 150	Hex	1	1	4932471782	4058546296810
	SL 1.6 x 8 x 175	Hex	1	1	4932471783	4058546296827	
	SL 1.2 x 10 x 200	Hex	1	1	4932471784	4058546296834	
	Philips	PH0 x 75	Hex	1	1	4932471785	4058546296841
		PH1 x 100	Hex	1	1	4932471786	4058546296858
		PH2 x 45	Hex	1	1	4932471787	4058546296865
		PH2 x 125	Hex	1	1	4932471788	4058546296872
		PH3 x 150	Hex	1	1	4932471789	4058546296889
	Pozidrive	PZ0 x 75	Hex	1	1	4932471790	4058546296896
		PZ1 x 100	Hex	1	1	4932471791	4058546296902
		PZ2 x 45	Hex	1	1	4932471792	4058546296919
		PZ2 x 125	Hex	1	1	4932471793	4058546296926
		PZ3 x 150	Hex	1	1	4932471794	4058546296933
	TORX	T6 x 65	Okrúhle	1	1	4932471795	4058546296940
		T7 x 65	Okrúhle	1	1	4932471796	4058546296957
		T8 x 65	Okrúhle	1	1	4932471797	4058546296964
		T9 x 75	Okrúhle	1	1	4932471798	4058546296971
		T10 x 75	Okrúhle	1	1	4932471799	4058546296988
		T15 x 75	Okrúhle	1	1	4932471800	4058546296995
		T20 x 100	Okrúhle	1	1	4932471801	4058546297008
		T25 x 100	Okrúhle	1	1	4932471802	4058546297015
		T30 x 125	Okrúhle	1	1	4932471803	4058546297022
		T40 x 125	Okrúhle	1	1	4932471804	4058546297039



Charakteristika produktu	Množstvo v balíku	Objednávacie množstvo	Obj.č.	EAN kód
① Sada Tri-lobe skrutkovačov 1 (6 ks) PZ1 / PZ2 / SL3 / SL4 / SL5.5 / SL6.5	6	1	4932471806	4058546297053
② Sada Tri-lobe skrutkovačov 2 (6 ks) PH1 / PH2 / SL3 / SL4 / SL5.5 / SL6.5	6	1	4932471807	4058546297060
Sada Tri-lobe skrutkovačov 3 (10 ks) ③ PZ1 / PZ2 / PH1 / PH2 / SL3 / SL5.5 / SL6.5 / SL6.5 / SL8	10	1	4932471808	4058546297077
Sada Tri-lobe skrutkovačov 4 (12 ks) ④ PZ0 / PZ1 / PZ2 / PH0 / PH1 / PH2 / SL2.5 / SL4 / SL5.5 / SL6.5 / SL6.5 / SL8	12	1	4932472003	4058546323998
Sada Tri-lobe skrutkovačov Torx (6 ks) ⑤ T10 / T15 / T20 / T25 / T30 / T40	6	1	4932471809	4058546297084
Sada Tri-lobe krátkych skrutkovačov (2 ks) ⑥ PZ2 x 45mm / SL6.5 x 45mm	2	1	4932471810	4058546297091

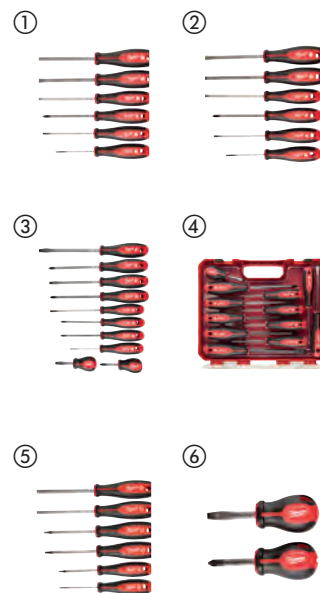

Tri-lobe demolačný skrutkovač

- Špeciálny nastavtec pre prácu s kladivom.
- Celokovové jadro
- Stopka na kľúč.
- 3-stranný dizajn rukoväte pre lepšiu ergonómiu

Charakteristika produktu	Množstvo v balíku	Objednávacie množstvo	Obj.č.	EAN kód
Sada Tri-lobe demolačných skrutkovačov PH2 / SL7.9 mm	2	1	4932471872	4058546297718



Demolačný skrutkovač

- Celokovové jadro pre najvyššiu odolnosť
- Viacnásobné úderové kryty poskytujú používateľovi väčšiu silu pri páčení a sekaní.
- Ostrý hrot umožňuje prerezávanie plechových archov

Charakteristika produktu	Množstvo v balíku	Objednávacie množstvo	Obj.č.	EAN kód
Demo skrutkovač	1	1	4932480975	4058546412609



Presné skrutkovače

- Celokovové jadro pre zvýšenú odolnosť.
- 360° Otočný zadný kryt.
- Chrómovanie zvyšuje životnosť náradia znižovaním korózie.
- Odolné puzdro s robustným zipsom pre uloženie náradia.
- Dlhšia násada pre lepšiu viditeľnosť a dlhší dosah.



Charakteristika produktu	Množstvo v balíku	Objednávacie množstvo	Obj.č.	EAN kód
Sada presných skrutkovačov (6 ks) PH00 / PH0, SL1.6 / SL2 / SL3.2 / SL4	6	1	4932471869	4058546297688
Presné skrutkovače Torx 6 ks T6, T7, T8, T9, T10, T15	6	1	4932471870	4058546297695



8 v 1 kompaktný račňový multibitový skrutkovač

- Pravý, ľavý chod račne, funkcia uzamknutia račňového mechanizmu.
- Pochrómované bity s ochranou proti korózii.
- Úložisko bitov v rukoväti v štýle revolveru.
- Presné kalené hroty bitov: Odolné hroty pre bezpečnú montáž a dlhú životnosť.



Charakteristika produktu	Množstvo v balíku	Objednávacie množstvo	Obj.č.	EAN kód
8 v 1 kompaktný račňový multibitový skrutkovač PH1 / PH2 / PZ1 / PZ2 / TX15 / SL4.8 / SL6.4	1	1	4932471868	4058546297671



9 v 1 kompaktný račňový multi-bitový skrutkovač

- Právý, ľavý chod račne, funkcia uzamknutia račňového mechanizmu. Ergonomický 152 mm dlhý skrutkovač s 1/4" hex upínaním.
- Celokovová račňa s vysokým krútiacim momentom pre dvojnásobnú rýchlosť a ovládanie.
- 88 mm dlhé brity, kompatibilita s elektrickým náradím.
- Presné kalené hroty bitov: Odolné hroty pre bezpečnú montáž a dlhú životnosť.
- Úložisko bitov v rukoväti
- Chromované bity chránené proti korózii.



Charakteristika produktu	Množstvo v balíku	Objednávacie množstvo	Obj.č.	EAN kód
9 v 1 kompaktný račňový multibitový skrutkovač				
PH1 / PH2 / PZ1 / PZ2 / TX15 / TX20 / Slotted 0.8 x 5.5 mm	1	12	4932471598	4058546294977
9 v 1 kompaktný račňový multibitový skrutkovač hex				
Hex 1.5 mm / Hex 2 mm / Hex 2.5 mm / Hex 3 mm / Hex 4 mm / Hex 5 mm / Hex 6 mm	1	12	4932471599	4058546294984

HOLLOWCORE[™] magnetické rúrkové skrutkovače

- HOLLOWCORE[™] na použitie na neobmedzene dlhých skrutkách a závitových tyčiach (priechodzia rukoväť).
- Magnetická pridrzná hlavica skrutkovača na bezpečné umiestnenie pri upevňovaní.
- ÚPLNE NOVÁ univerzálna hlava skrutkovača vhodná pre 4x viac upevňovacích prvkov - 4-hranných, 12-hranných, 8-hranných, 6-hranných.
- Odstraňuje zhrdzavené a poškrabané skrutky.
- Farebné kódové ID značenie umožňuje rýchlu identifikáciu náradia na pracovisku.
- Šesťhranný driek umožňuje použitie ďalšieho kľúča na zväčšenie páky.
- Chromovaná vrstva pre maximálnu odolnosť.
- Kované drieky zaisťujú dlhšiu životnosť a vyššiu odolnosť.



Rozmer (mm)	Kód farby	Rozmer závit	Množstvo v balíku	Objednávacie množstvo	Obj.č.	EAN kód
① 5	Čierna	-	1	1	48222531	045242294428
② 5.5	Hnedá	M3	1	1	48222532	045242294435
③ 6	Červená	M3.5	1	1	48222533	045242294442
④ 7	Oranžová	M4	1	1	48222534	045242294459
⑤ 8	Žltá	M5	1	1	48222535	045242294466
⑥ 10	Modrá	M6	1	1	48222536	045242294473
⑦ 13	Oranžová	M8	1	1	48222537	045242294480



Skrutkovač VDE s trojhrannou rukoväťou

- VDE testované na 10 000 V a garantované do 1 000 V.
- Tenký priemer drieku pre prístup k nízko položeným skrutkám.
- Pohodlná trojhranná rukoväť poskytuje používateľovi maximálny komfort a prácu na aplikáciach vyžadujúce vysoký krútiaci moment.
- Trvalé viditeľné označenie umožňuje rýchlu identifikáciu náradia
- Anti-roll, 3-hranná rukoväť
- Otvor pre ľahké pripojenie k bezpečnostnému systému

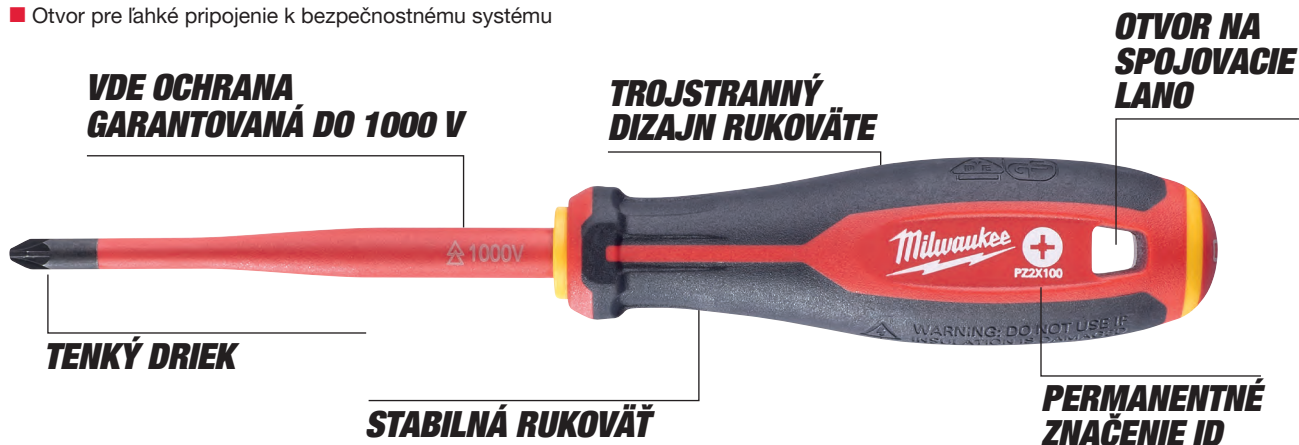

Charakteristika produktu	Množstvo v balíku	Objednávacie množstvo	Obj.č.	EAN kód		
●	Skrutkovač VDE s trojhrannou rukoväťou - plochý 0,4 x 2,5 x 75	1	1	4932478712	4058546349059	
	Skrutkovač VDE s trojhrannou rukoväťou - plochý 0,5 x 3 x 100	1	1	4932478713	4058546349066	
	Skrutkovač VDE s trojhrannou rukoväťou - plochý 0,6 x 3,5 x 100	1	1	4932478714	4058546349073	
	Skrutkovač VDE s trojhrannou rukoväťou - plochý 0,8 x 4 x 100	1	1	4932478715	4058546349080	
	Skrutkovač VDE s trojhrannou rukoväťou - plochý 1,0 x 5,5 x 125	1	1	4932478716	4058546349097	
	Skrutkovač VDE s trojhrannou rukoväťou - plochý 1,2 x 6,5 x 150	1	1	4932478717	4058546349103	
	Skrutkovač VDE s trojhrannou rukoväťou - plochý 1,6 x 8 x 175	1	1	4932478718	4058546349110	
+	Skrutkovač VDE s trojhrannou rukoväťou PH0 x 60	1	1	4932478720	4058546349134	
	Skrutkovač VDE s trojhrannou rukoväťou PH1 x80	1	1	4932478721	4058546349141	
	Skrutkovač VDE s trojhrannou rukoväťou PH2 x100	1	1	4932478722	4058546349158	
	Skrutkovač VDE s trojhrannou rukoväťou PH3 x150	1	1	4932478723	4058546349165	
	Skrutkovač VDE s trojhrannou rukoväťou PZ0 x60	1	1	4932478724	4058546349172	
	✱	Skrutkovač VDE s trojhrannou rukoväťou PZ1 x80	1	1	4932478725	4058546349189
		Skrutkovač VDE s trojhrannou rukoväťou PZ2 x100	1	1	4932478726	4058546360085
		Skrutkovač VDE s trojhrannou rukoväťou PZ3 x150	1	1	4932478727	4058546360092
	⬠	Skrutkovač VDE s trojhrannou rukoväťou T10 x60	1	1	4932478728	4058546360108
		Skrutkovač VDE s trojhrannou rukoväťou T15 x75	1	1	4932478729	4058546360115
Skrutkovač VDE s trojhrannou rukoväťou T20 x100		1	1	4932478730	4058546360122	
Skrutkovač VDE s trojhrannou rukoväťou T25 x100		1	1	4932478731	4058546360139	
Skrutkovač VDE s trojhrannou rukoväťou T30 x100		1	1	4932478732	4058546360146	
Skrutkovač VDE s trojhrannou rukoväťou PH/S L1 x80		1	1	4932478733	4058546360153	
Skrutkovač VDE s trojhrannou rukoväťou PH/SL2 x 100		1	1	4932478734	4058546360160	
Skrutkovač VDE s trojhrannou rukoväťou PZ/SL1 x80	1	1	4932478735	4058546360177		
Skrutkovač VDE s trojhrannou rukoväťou PZ/SL2 x100	1	1	4932478736	4058546360184		
Skušáčka napätia 0,5 x 3 x 65	1	1	4932478719	4058546349127		
① Sada skrutkovačov VDE s trojhrannou rukoväťou - 5 ks PZ1 / PZ2 / SL3 / SL4 a skúšačka napätia	1	1	4932478737	4058546360191		
② Sada PZ skrutkovačov VDE s trojhrannou rukoväťou - 7 ks SL2.5 / SL3 / SL4, PH2, PZ1 / PZ2 a skúšačka napätia	1	1	4932478738	4058546360207		
③ Sada PH skrutkovačov VDE s trojhrannou rukoväťou- 7 ks SL2.5 / SL3 / SL4 / SL5.5 / PH1 / PH2 a skúšačka napätia	1	1	4932478739	4058546360214		
④ Sada skrutkovačov VDE s trojhrannou rukoväťou12 ks SL2.5 / SL3 / SL4 / SL5.5 / PH1 / PH2 / PZ1 / PZ2 / T10 / T15 / T20 a skúšačka napätia	1	1	4932479095	4058546368890		



VDE kliešte a cvikacie kliešte

- Náradie s certifikátom VDE (DIN EN / IEC 60900). Testované na 10 000 V a zaručené na 1 000 V. Testované proti chladu do -40 ° C
- Ocelové čeluste sú kompletne kované, tvrdené a temperované, čo zaručuje najlepšiu odolnosť. Šedá titánová povrchová úprava je nereflexnou a zaručuje maximálnu odolnosť proti korózii
- Indukčne kalené pracovné brity umožňujú strihanie aj tých najtvrdších materiálov
- Presne obrábaný kĺbový spoj pre maximálny prenos výkonu s optimálnou pákou zaručuje ľahkú prácu bez námahy
- Ergonomická rukoväť s mäkkým povrchom zaručuje pohodlné ovládanie a dobrý úchop



Charakteristika produktu	Celková dĺžka (mm)	Kapacita rezania do veľmi tvrdého drôtu 2300N/mm ² (Max. Ø mm)	Kapacita rezania do tvrdého drôtu 1800N/mm ² (Max. Ø mm)	Kapacita rezania do mekkého drôtu 220N/mm ² (Max. Ø mm)	Priemer strihania kábľa Al a Cu [Max. Ø mm]	Potrubié s Kapacita (mm)	Kapacita (Max. Ø mm)	Hmotnosť (g)	Množstvo v balíku	Objednávacie množstvo	Obj.č.	EAN kód
① VDE kliešte na káble 160 mm	160	-	-	-	16	-	-	185	1	1	4932464562	4058546225070
	210	-	-	-	25	-	-	315	1	1	4932464563	4058546225087
② VDE dlhé zaoblené kliešte 205 mm	205	-	2.2	3.9	-	-	-	200	1	1	4932464564	4058546225094
③ VDE dlhé zaoblené kliešte 45 mm	205	-	2.2	3.9	-	-	-	200	1	1	4932464565	4058546225100
④ VDE bočné štikacie kliešte 145 mm	145	-	1.7	5	8	-	-	160	1	1	4932464566	4058546225117
	160	-	2	6	11	-	-	210	1	1	4932464567	4058546225124
	180	-	2.5	7	13	-	-	240	1	1	4932464568	4058546225131
⑤ VDE Heavy Duty bočné štikacie kliešte 180 mm	180	2.2	2.6	7	13	-	-	250	1	1	4932464569	4058546225148
	200	2.5	2.8	8	15	-	-	305	1	1	4932464570	4058546225155
⑥ VDE kombinované kliešte 165 mm	165	-	2	4	10	-	-	180	1	1	4932464571	4058546225162
	180	-	2.2	5.2	12	-	-	250	1	1	4932464572	4058546225179
⑦ VDE odizolovacie kliešte 160 mm	160	-	-	-	0.75mm ² - 6mm ²	-	-	180	1	1	4932464573	4058546225186
⑧ VDE kliešte na vodné čerpadlá 240 mm	240	-	-	-	-	50	50	395	1	1	4932464574	4058546225193
⑨ VDE set kliešti 3 ks - bočné štikacie kliešte (160 mm) dlhé zaoblené kliešte (205 mm) kombinované kliešte (180 mm)								660	3	1	4932464575	4058546225209

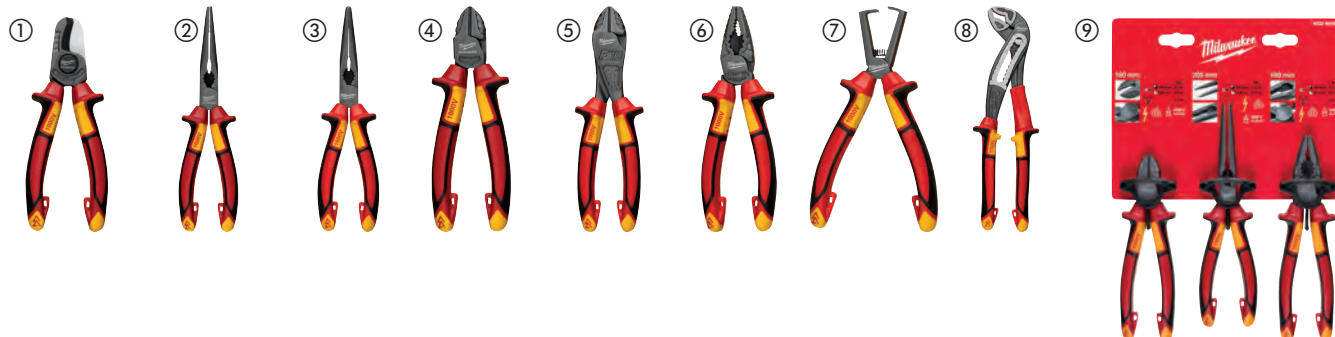

Kliešte na štiepanie

- Železná karbidová hrana: dlhšia životnosť ostria.
- Komfortná rukoväť: pohodlnejšia ako plastová. Nebude sa odlupovať.
- Hladká hlava. Nepoškodí povrch počas vyťahovania alebo páčivých aplikácií.
- Kovový dizajn: väčšia trvanlivosť aj v nepriaznivých podmienkach.
- Ochrana proti korózii: povrchová úprava chráni pred hrdzou.



Charakteristika produktu	Dĺžka (mm)	Množstvo v balíku	Objednávacie množstvo	Obj.č.	EAN kód
Kliešte na cvikanie	180	1	1	48226407	045242356096

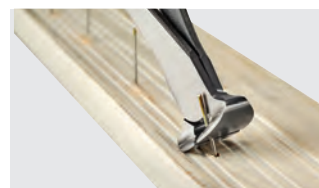

Kliešte na odizolovanie drôtu 7 v 1

- Odizolovač drôtu: Odizoluje drôty veľkosti 0,75 mm², 1,0 mm², 1,5 mm², 2,5 mm², 4,0 mm², 6,0 mm².
- Rezačka drôtu: So zakrivenými, laserom kalenými reznými hranami.
- Kliešte vhodné na uchopenie a ohnutie káblov.
- Vystružovacia hlavica na vyhladzovanie rúrok s veľkosťou 12 - 25 mm.
- Nástroj na slučky: Zabudovaný nástroj na vytváranie slučiek z drôtu.
- Integrovaný nástroj na stláčanie
- Integrovaná rezačka skrutiek
- Otočná jednoručná poistka: Jednoduché použitie jednou rukou a vo vrecku zostávajú zaistené. Pružina pre ľahké otváranie.
- Ochrana proti korózii zvyšuje životnosť náradia znížením tvorby korózie.



Charakteristika produktu	Kapacita odizolovania (mm ²)	Kapacita rezania do tvrdého drôtu 1800 Nimm ² (Max. Ø mm)	Priemer strihania kábla Al a Cu [Max. Ø mm]	Max. priemer - odhrotovací hlava (mm)	Množstvo v balíku	Objednávacie množstvo	Obj.č.	EAN kód
Kliešte na odizolovanie drôtu 7 v 1	0,75, 1,0, 1,5, 2,5, 4,0, 6,0	2,5	6,0	25	1	1	4932478554	4058546347475



Heavy duty kombinované kliešte

- Pre univerzálne uchopenie a strihanie.
- Dlhé brity pre maximálnu silu rezania.
- Odhrotovacie rebrá na hlave - trubka s priemerom až do 25 mm. Netreba ďalšie náradie.
- Vyťahovanie klinec.
- Laserom tvrdené odolné hrany: reže drôty, skrutky a klinec. Veľmi tvrdé čeluste 64 HRC.
- Vrúbkovaná úchopná zóna pre silnejšie uchopenie a ťahanie.
- Vyrobené z chromovanadirovej ocele pre trvanlivosť a pre ochranu proti hrdzaveniu.
- Ergonomická rukoväť pre komfort a trvanlivosť.
- S lisovacím zariadením.



Kapacita rezania - tvrdý drôt (mm)	Kapacita rezania - mäkký drôt (mm)	Celková dĺžka (mm)	Hmotnosť (g)	Max. priemer - odhrotovacia hlava (mm)	Množstvo v baliku	Objednávacie množstvo	Obj.č.	EAN kód
3.0	4.6	250	480	25	1	1	48226100	045242342228



Dlhé kliešte

- Dlhé kliešte: zvlášť vhodné pre uchopenie, ohýbanie a nastavovanie v obmedzených oblastiach.
- Drôtová rezačka: reže drôty do 2,5 mm.
- Zrážanie hrán: odhrotovacie rebrá na hlave čistia hrany potrubia do 20 mm. Nie sú potrebné ďalšie nástroje.
- Vyťahovač klinec.
- Ozubené čeluste pre lepšie uchopenie a vynikajúcu kontrolu.
- Laserom tvrdené odolné brity. Extra kalené na 64 HRC.
- Chromvanadiové pre maximálnu odolnosť voči opotrebeniu a dobrú ochranu proti korózii.
- Ergonomické a odolné pogumované rukoväte dodávajú komfort a dlhšiu vydrž.



Celková dĺžka (mm)	Kapacita rezania - tvrdý drôt (mm)	Priemer kábla (mm)	Dĺžka čeluste (mm)	Hmotnosť (g)	Max. priemer - odhrotovacia hlava (mm)	Množstvo v baliku	Objednávacie množstvo	Obj.č.	EAN kód
210	2.5	6.0	51	255	18	1	1	48226101	045242342211



Bočné štiepacie kliešte

- Univerzálne použitie.
- Špička chráni rezné časti pred poškodením pri páde
- Dizajn pre široké spektrum využitia – dlhé rukoväte s maximálnym rezným výkonom a využitím.
- Odhrotovacie rebrá na hlave - rúrka s priemerom až do 25 mm. Netreba ďalšie náradie.
- Zahnutá hlava o 15° pre jednoduché uchopenie a vyťahovanie klinec.
- Laserom tvrdené odolné hrany. Extra tvrdé 64 HRC. Reže drôty, skrutky a klinec.
- Vyrobené z chromovanadovej ocele pre trvanlivosť a pre ochranu proti hrdzaveniu.
- Ergonomická rukoväť pre komfort a trvanlivosť.



	Celková dĺžka (mm)	Kapacita rezania - tvrdý drôt (mm)	Kapacita rezania - mäkký drôt (mm)	Dĺžka čeluste (mm)	Hmotnosť (g)	Množstvo v balíku	Objednávacie množstvo	Obj.č.	EAN kód
①	160	2.5	4.0	22	195	1	1	48226106	045242342181
②	180	3.0	4.0	26	246	1	1	48226107	045242342198

Kliešte na vodné čerpadlá

- Pre uchytenie, upevnenie a držanie obrobku.
- Nastavenie jednou rukou pre rýchle a silné uchopenie.
- Jemný rozsah nastavenia pozícií pre presné uchytenie. Menej prestojov a vyššia efektívnosť.
- Samozablokujúce tlačidlo pre rýchle a pevné nastavenie.
- Čeluste s V-drážkou pre pevnejšie uchytenie, pre presnejšie nasadenie a redukciu sklznutia. Špeciálne tvrdenie zubov 60 HRC.
- Vyrobené z niklom a chrómom legovanej ocele pre lepšiu odolnosť a ochranu pred hrdzavením.
- Ergonomické a odolné pogumované rukoväte prídávajú komfort a vydržia dlhšie.
- Hlava a rukoväte s dizajnom pre odstraňovanie otrepu. Nie je potrebné ďalšie náradie.
- Dostupné v 3 veľkostiach pre optimálny pákový efekt.
- Ergonomický úzky dizajn pre ľahší prístup do zúžených priestorov.



	Celková dĺžka (mm)	Celková dĺžka (palec)	Max. kapacita rezania - rozmer matice/klúče (mm)	Max. kapacita rezania - priemer trúbky (mm)	Hmotnosť (g)	Max. priemer - odhrotovacia hlava (mm)	Max. priemer - odhrotovacia rukoväť (mm)	Množstvo v balíku	Objednávacie množstvo	Obj.č.	EAN kód
①	200	8	30	32	250	38	25	1	1	48226208	045242342235
②	250	10	36	42	425	51	25	1	1	48226210	045242342242
③	300	12	50	60	660	70	25	1	1	48226212	045242342259

Kliešte na PVC/olejový filter

NOVÉ

- Všestranná kapacita čelustí 89 mm v kompaktnej veľkosti 229 mm, ktorá ponúka riešenie pre viaceré inštalátorske práce a práce na automobiloch
- Pohodlné rukoväti, ktoré sa nebudú odlupovať
- Kované konštrukcie na ochranu proti korózii a zvýšenú odolnosť



Charakteristika produktu	Dĺžka (mm)	Množstvo v balíku	Objednávacie množstvo	Obj.č.	EAN kód
Kliešte na PVC/olejový filter	65	1	1	4932492511	4058546418786

Samosvorné kliešte TORQUE LOCK[™]

- TORQUE LOCK[™]: Rýchlejšie nastavenie a jednoduché uvoľnenie pri zvieraní plochého a okrúhleho materiálu. Na skrutku TORQUE LOCK[™] je možné pôsobiť mimoriadne veľkou silou pre lepšie a bezpečnejšie uchytienie. Je taktiež možné použiť na zavesenie / uskladnenie.
- Tvrdené čeluste: lepšia sila uchopenia pracovného materiálu.
- Ochrana proti korózii: pochrómované náradie predlžuje životnosť tým, že znižuje možnosť vzniku korózie.
- Dizajn umožňujúci kontrolu uvoľnenia: rýchle a jednoduché uvoľnenie jednou rukou.
- MAXBITE[™] kliešte majú špeciálne geometriu čeluste pre maximálnu príľnavosť.

TORQUE LOCK

	Celková dĺžka (mm)	Celková dĺžka (palec)	Typ čeluste	Kapacita čelusti-ploché (mm)	Otváracia kapacita čeluste pre rúrky (mm)	Množstvo v balíku	Objednávacie množstvo	Obj.č.	EAN kód
①	170	7	Maxbite [™]	-	38	1	1	4932471730	4058546296292
②	250	10	Maxbite [™]	-	50	1	1	4932471729	4058546296285
③	127	5	Zakrivené	-	26	1	1	4932472263	4058546339098
④	170	7	Zakrivené	-	38	1	1	4932471732	4058546296315
⑤	250	10	Zakrivené	-	51	1	1	4932471725	4058546296247
⑥	250	10	Ploché	30	-	1	1	4932471726	4058546296254
⑦	100	4	Plochý dlhý nos	42	-	1	1	4932472262	4058546339081
⑧	150	6	Ploché s dlhým nosom	52	-	1	1	4932471731	4058546296308
⑨	230	9	Plochý dlhý nos	76	-	1	1	4932471733	4058546296322



Upínacie kliešte TORQUE LOCK™, C-profil

- TORQUE LOCK™: rýchlejšie nastavenie a jednoduché uvoľnenie pri zvieraní plochých a okrúhlych materiálov pri zvarení. Na skrutku TORQUE LOCK™ je možné pôsobiť mimoriadne veľkou silou pre lepšie a bezpečnejšie uchopenie. Je taktiež možné použiť na zavesenie / uskladnenie.
- Tvrdené čeluste: lepšia sila uchopenia pracovného materiálu.
- Ochrana proti korózii: pochrómované náradie predlžuje životnosť tým, že znižuje možnosť vzniku korózie.
- Dizajn umožňujúci kontrolu uvoľnenia: rýchle a jednoduché uvoľnenie jednou rukou.

	Celková dĺžka (mm)	Celková dĺžka (palec)	Typ čeluste	Kapacita čelusti-ploché (mm)	Množstvo v balíku	Objednávacie množstvo	Obj.č.	EAN kód
①	230	9	Hĺbkové pravidelné so špicatou podložkou	114	1	1	4932472257	4058546339036
②	480	18	Hĺbkové pravidelné so špicatou podložkou	170	1	1	4932472259	4058546339050
③	280	11	Štandardne zahrotené	90	1	1	4932471728	4058546296278
④	480	18	Pravidelné so špicatými podložkami	170	1	1	4932472260	4058546339067
⑤	230	9	Hĺbkové s otočnými podložkami	114	1	1	4932472258	4058546339043
⑥	280	11	S otočnými podložkami	100	1	1	4932471727	4058546296261
⑦	480	18	Otočné podložky	170	1	1	4932472261	4058546339074

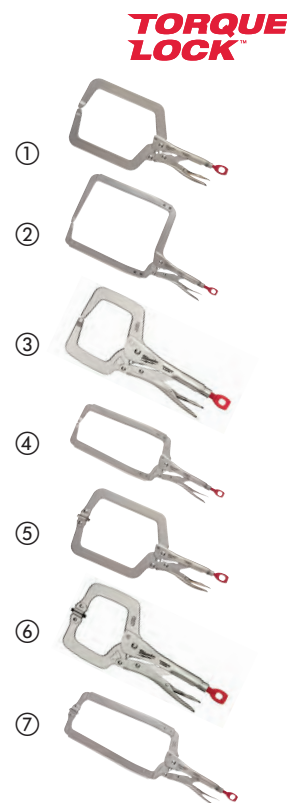

TORQUE LOCK™ obrubovačka

- TORQUE LOCK™: Rýchlejšie nastavenie a jednoduché uvoľnenie pri upínaní plochého materiálu. Na skrutke TORQUE LOCK™ môže byť aplikovaná extra sila pre lepšie a bezpečnejšie uchopenie. Môžu byť taktiež použité na účely zavesenie / skladovanie.
- Tvrdené čeluste: lepšia príľnavosť sila na stavenisku materiálu.
- ochrana proti korózii: pochrómovaná telo zvyšuje životnosť znížením korózie.
- Páková konštrukcia : tradičné uvoľňovanie páky pre pohodlie na stavenisku.
- Obrubovačka robí všetky druhy ohybov, tvárnenie, lisovanie úlohy s nadvihovaním.
- Je ideálny na usporadúvanie plechových dielov.

Charakteristika produktu	Celková dĺžka (mm)	Celková dĺžka (palec)	Kapacita čelusti-ploché (mm)	Množstvo v balíku	Objednávacie množstvo	Obj.č.	EAN kód
TORQUE LOCK™ obrubovačka	200	8	42	1	1	4932471734	4058546296339



TORQUE LOCK™ reťazový kľúč

- TORQUE LOCK™: Rýchlejšie nastavenie a jednoduché uvoľnenie pri upínaní guľatého materiálu. Extra sila môže byť aplikovaná na skrutku TORQUE LOCK™ pre lepšie a bezpečnejšie uchopenie. Môže byť taktiež použitý na účely zavesenia / skladovania.
- Tvrdené čeluste: lepšia príľnavosť a sila na material na stavenisku.
- Ochrana proti korózii: pochrómovaný nástroj zvyšuje životnosť znížením korózie.
- Konštrukcia s uvoľňovacou pákou : tradičná uvoľňovacia páka pre pohodlie na stavenisku.
- Vďaka račni funguje dobre v oboch smeroch
- Upravuje rýchlo pre račňové akcie v oboch smeroch.

Charakteristika produktu	Celková dĺžka (mm)	Celková dĺžka (palec)	Otváracia kapacita čeluste pre rúrky (mm)	Množstvo v balíku	Objednávacie množstvo	Obj.č.	EAN kód
TORQUE LOCK™ reťazový kľúč	270	9	79	1	1	48223542	045242472727



Oceľové a hliníkové kľúče na potrubie

- Overbite čeluste pre bezpečné uchopenie potrubia alebo rúrok.
- Duálne vinuté pružiny pre maximálnu odolnosť a životnosť nástroja.
- Ergonomicky tvarovaná rukoväť pre maximálne pohodlie, nebude kopat' do dlane.
- Tvrdené čeluste pre väčšiu odolnosť a lepšiu príľnavosť.
- Otvor na zavesenie.



Charakteristika produktu	Celková dĺžka (mm)	Celková dĺžka (palec)	Otváracia kapacita čeluste pre rúrky (mm)	Otváracia kapacita čeluste pre rúrky (inch)	Hmotnosť (g)	Množstvo v balíku	Objednávacie množstvo	Obj.č.	EAN kód
Hliníkový kľúč na potrubie 250 mm	250	10	38	1.5	598	1	1	48227210	045242342372
Hliníkový kľúč na potrubie 300 mm	300	12	51	2	816	1	1	48227212	045242342389
① Hliníkový kľúč na potrubie 350 mm	350	14	51	2	1076	1	1	48227214	045242342396
Hliníkový kľúč na potrubie 450 mm	450	18	63	2.5	1630	1	1	48227218	045242342419
Hliníkový kľúč na potrubie 600 mm	600	24	76	3	2644	1	1	48227224	045242342426
Oceľový kľúč na potrubie 250 mm	250	10	38	1.5	916	1	1	48227110	045242342334
② Oceľový kľúč na potrubie 300 mm	300	12	51	2	1270	1	1	48227112	045242342341
Oceľový kľúč na potrubie 350 mm	350	14	51	2	1627	1	1	48227114	045242342358
Oceľový kľúč na potrubie 450 mm	450	18	63	2.5	2531	1	1	48227118	045242342365

Hliníkový nastaviteľný kľúč na potrubie

- Všetko v jednom nastaviteľnom dizajne posuvnej rukoväte medzi 450 mma 600 mm
- Odnímateľná rukoväť do dĺžky 250mm pre prístup do stiesnených priestorov.
- Hliníková konštrukcia pre nižšiu hmotnosť.
- Čeluste s osadením pre bezpečnejší úchop potrubia a fittingov.
- Ergonomická okrúhla rukoväť pre maximálne pohodlie, nebude sa otáčať do dlane.
- Tvrdené čeluste pre zvýšenú odolnosť a lepšiu príľnavosť.



Charakteristika produktu	Celková dĺžka (palec)	Otváracia kapacita čeluste pre rúrky (mm)	Otváracia kapacita čeluste pre rúrky (inch)	Hmotnosť (g)	Množstvo v balíku	Objednávacie množstvo	Obj.č.	EAN kód
Hliníkový nastaviteľný kľúč na potrubie	10 / 18 / 24	63	2.5	2019	1	1	4932478672	4058546348656

Prispôsobiteľný kľúč na potrubie

- Svetová novinka, dizajn s tromi dĺžkami - 10" / 250 mm pre stiesnené priestory, 18" / 450 mm režim pre všeobecné použitie, 24" / 600 mm režim pre maximálny pákový efekt a dosah.
- Otvorený skus čelustí pre bezpečné uchopenie potrubia a rúrok.
- Duálne vinuté pružiny pre maximálnu odolnosť a životnosť nástroja.
- Ergonomicky tvarovaná rukoväť pre maximálne pohodlie, nebude kopáť do dlane.
- Ergonomický háčik čeluste - pre ľahké odpútanie od obrobku.
- Tvrdené čeluste pre väčšiu odolnosť a lepšiu príľnavosť.
- Otvor na zavesenie.

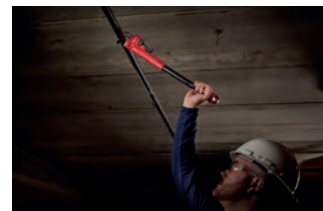

Charakteristika produktu	Celková dĺžka (mm)	Celková dĺžka (palec)	Otváracia kapacita čeluste pre rúrky (mm)	Otváracia kapacita čeluste pre rúrky (inch)	Hmotnosť (g)	Množstvo v balíku	Objednávacie množstvo	Obj.č.	EAN kód
Prispôsobiteľný kľúč na potrubie	250/450/600	10/18/24	63	2.5	3243	1	1	48227314	045242342402

Nastaviteľné kľúče

- Presná úprava skrutky s presnými závitmi a úzkou toleranciou. Čeluste neustúpia počas používania.
- Chrómovanie pre najlepšiu ochranu proti hrdzaveniu vo svojej triede a zvýšenú odolnosť.
- Ergonomicky zaoblený dizajn rukoväte pre pohodlné nosenie v ruke a menej tlakových bodov na dlani.
- Tenký dizajn hlavy pre dosiahnutie stiesnených priestorov.
- Paralelné čeluste sa nekľžu a nepoškodzujú povrchovú úpravu.
- Permanentné laserové palcové a mm označenie pre presné nastavenie.
- 8" nastaviteľný kľúč (48227508) má navyše aj širokú čelust' 38 mm pre zvýšenie kapacity čeluste v stiesnených podmienkach.
- Otvor na zavesenie.



	Celková dĺžka (mm)	Celková dĺžka (palec)	Otváracia kapacita čeluste pre rúrky (mm)	Hrúbka čeluste (mm)	Hrúbka hrotu (mm)	Hmotnosť (g)	Množstvo v balíku	Objednávacie množstvo	Obj.č.	EAN kód	
	150	6	24.5	11.5	7,7	186	1	1	48227406	045242356225	
	200	8	30	14	8,7	353	1	1	48227408	045242356218	
①	200	8	40	14	8,1	385	1	1	48227508	045242356232	
	250	10	36.5	16	9,9	535	1	1	48227410	045242356201	
	300	12	42.5	17	10,8	748	1	1	48227412	045242356195	
	380	15	46	22	13,5	1,470	1	1	48227415	045242356188	
②	150 mm (48227406) a 250 mm (48227410)							2	1	48227400	045242358823

Inštalatérsky kľúč

- Račňovo-kompatibilný dizajn: vhodný pre 3/8" račne.
- Špeciálny dizajn: napomáha uvoľneniu zaseknutých prvkov.
- Držiak v tvare kľučky: pohodlnejší ako štvorcový tvar.
- Jednoduché nastavenie rukoväte: najlepšia nastaviteľnosť vo svojej triede.



Charakteristika produktu	Rozmer čeluste (mm)	Množstvo v balíku	Objednávacie množstvo	Obj.č.	EAN kód
Kompaktný inštalatérsky kľúč	10 - 32	1	1	48227001	045242366170
Inštalatérsky kľúč	32 - 65	1	1	48227002	045242366187

Švédsky kľúč - hasák

- Je vyrobený z kovanej chróm-vanádiovkej ocele kalenej v oleji, čo zaručuje odolnosť podľa požiadaviek normy DIN 5234.
- Úzke a šikmé čeluste v tvare S v uhle 45 ° zaručujú maximálny dosah v obmedzených priestoroch.
- Asymetrické zúbkované indukčne tvrdené čeluste zaručujú maximálnu úchop.
- Konštrukcia rukoväte z profilu v tvare I zaručuje maximálnu pevnosť.



Celková dĺžka (mm)	Potrubié s kapacitou (Max. Ø mm)	Hmotnosť (g)	Množstvo v balíku	Objednávacie množstvo	Obj.č.	EAN kód
340	52	965	1	1	4932464576	4058546225216
450	67	1570	1	1	4932464577	4058546225223
550	83	3000	1	1	4932464578	4058546225230

Pretáhovacie pero

- Pero s vysokou flexibilitou pre ľahšie podávanie
- Silnejšia páska pre lepšiu tlak
- Trojité vlákno, neláme sa
- Puzdro s nízkym trením pre hladké posúvanie
- Štvorcová vnútorná rukoväť pre ľahšie navíjanie

Charakteristika produktu	Dĺžka (m)	Množstvo v balíku	Objednávacie množstvo	Obj.č.	EAN kód
① Ocelové pretáhovacie pero 7,5 m	7.5	1	1	4932472120	4058546325169
① Ocelové pretáhovacie pero 15 m	15	1	1	4932472121	4058546325176
Polyesterové pretáhovacie pero 15 m	15	1	1	4932472118	4058546325145
② Polyesterové pretáhovacie pero 30 m	30	1	1	4932472119	4058546325152



SORTIMENT KOMBINOVANÝCH KLÚČOV MAX BITE™

25%

VÄČŠÍ UŤAHOVACÍ MOMENT
*V POROVNANÍ SO ŠTANDARDNÝMI KLÚČMI

Sortiment pozostáva z troch rôznych klúčov, kombinovaných klúčov MAX BITE™, račňových kombinovaných klúčov MAX BITE™ a kombinovaných račňových klúčov s ohybnou hlavou MAX BITE™. Všetky naše klúče MAX BITE™ sú navrhnuté tak, aby poskytovali vysoký výkon v stiesnených priestoroch a náš sortiment umožňuje používateľom pracovať so všetkými veľkosťami matíc a skrutiek pre akúkoľvek prácu.

Náš sortiment klúčov MAX BITE™ sa vyznačuje 2,5° oblúkovým výkyvom, tenkým profilom a otvoreným koncom MAX BITE™, ktorý umožňuje pracovať s najvyššou účinnosťou v obmedzených priestoroch. Pre vynikajúce pohodlie a odolnosť sú naše kombinované klúče vybavené tenkou, zaoblenou rukoväťou v tvare písmena I, dvojitými naskladanými západkami a farebnými štítkami pre ľahkú identifikáciu a čitateľnosť z viacerých uhlov. Pochrómovaná povrchová úprava klúčov MAX BITE™ umožňuje ľahké čistenie a zachováva vysoko kvalitný a prémiový estetický vzhľad.



**12-BODOVÉ
ČELUSTE**



**144 ZUBOV A
POOTOČENIE
O 2,5°**



**ZAOBLENÁ
RUKOVÄŤ
TYPU I-BEAM**

**ZNAČENIE
PLNENÉ
ATRAMENTOM**

**CHRÓMOVANÁ
POVRCHOVÁ
ÚPRAVA**

MAX Bite™ kombinovaný kľúč

- Čelúste MAX BITE™ s frézovaným povrchom
- Zaoblená rukoväť s priehlbínou pre pohodlný úchop
- Značenie plnené atramentom pre lepšiu viditeľnosť
- 15° sklon pre ľahšiu prácu



Charakteristika produktu	Celková dĺžka (mm)	Množstvo v balíku	Objednávacie množstvo	Obj.č.	EAN kód
6 mm MAX Bite™ kombinovaný kľúč	128	1	1	4932480197	4058546404826
7 mm MAX BITE™ kombinovaný kľúč	135	1	1	4932480198	4058546404833
8 mm MAX Bite™ kombinovaný kľúč	140	1	1	4932471516	4058546294151
9 mm MAX Bite™ kombinovaný kľúč	150	1	1	4932471517	4058546294168
10 mm MAX Bite™ kombinovaný kľúč	158	1	1	4932471518	4058546294175
11 mm MAX Bite™ kombinovaný kľúč	165	1	1	4932471519	4058546294182
12 mm MAX Bite™ kombinovaný kľúč	172	1	1	4932471520	4058546294199
13 mm MAX Bite™ kombinovaný kľúč	180	1	1	4932471521	4058546294205
14 mm MAX Bite™ kombinovaný kľúč	190	1	1	4932471522	4058546294212
15 mm MAX Bite™ kombinovaný kľúč	200	1	1	4932471523	4058546294229
16 mm MAX Bite™ kombinovaný kľúč	210	1	1	4932471524	4058546294236
17 mm MAX Bite™ kombinovaný kľúč	225	1	1	4932471525	4058546294243
18 mm MAX Bite™ kombinovaný kľúč	235	1	1	4932471526	4058546294250
19 mm MAX Bite™ kombinovaný kľúč	250	1	1	4932471527	4058546294267
20 mm MAX Bite™ kombinovaný kľúč	262	1	1	4932471528	4058546294274
21 mm MAX Bite™ kombinovaný kľúč	272	1	1	4932471529	4058546294281
22 mm MAX Bite™ kombinovaný kľúč	295	1	1	4932471530	4058546294298
23 mm MAX BITE™ kombinovaný kľúč	310	1	1	4932480199	4058546404840
24 mm MAX BITE™ kombinovaný kľúč	315	1	1	4932480200	4058546404857
25 mm MAX BITE™ kombinovaný kľúč	340	1	1	4932480201	4058546404864
26 mm MAX BITE™ kombinovaný kľúč	340	1	1	4932480202	4058546404871
27 mm MAX BITE™ kombinovaný kľúč	367	1	1	4932480203	4058546404888
28 mm MAX BITE™ kombinovaný kľúč	367	1	1	4932480204	4058546404895
29 mm MAX BITE™ kombinovaný kľúč	393	1	1	4932480205	4058546404901
30 mm MAX BITE™ kombinovaný kľúč	393	1	1	4932480206	4058546404918
32 mm MAX BITE™ kombinovaný kľúč	429	1	1	4932480207	4058546404925
36 mm MAX BITE™ kombinovaný kľúč	513	1	1	4932480208	4058546404932

Sady kombinovaných kľúčov MAX BITE™

- Rukoväť s otvoreným kľúčom MAX BITE™ obmedzuje zaoblenie a preklzávanie.
- Zaoblená rukoväť typu I-Beam zaručuje komfortné úchop.
- Optimalizované uloženie, sada 7 kusov s rukoväťou pre prenášanie. Sada 15 kusov v puzdre pre jednoduché uloženie a možnosť pripojenia k zásuvkám vozíkov na náradie.
- Atramentom plnené štítky zaručujú lepšiu viditeľnosť.
- Presah 15° zaručuje lepší prístup.
- Pochrómovaná legovaná oceľ.

Charakteristika produktu	Množstvo v balíku	Objednávacie množstvo	Obj.č.	EAN kód
Sada kombinovaných kľúčov MAX BITE™ s metrickými mierami (7 ks) ① 8, 10, 12, 13, 14, 15, 17 mm	7	1	4932464257	4058546222024
Sada kombinovaných kľúčov MAX BITE™ s metrickými mierami (15 ks) ② 8, 9, 10, 11, 12, 13, 14, 15, 16, 17, 18, 19, 20, 21, 22 mm	15	1	4932464258	4058546222031
Sada kombinovaných kľúčov MAX BITE™ s coulovými mierami (7 ks) ③ 3/8" 7/16" 1/2" 9/16" 5/8" 11/16" 3/4"	7	1	48229407	045242499038
Sada kombinovaných kľúčov MAX BITE™ s coulovými mierami (15 ks) ④ 1/4" 9/32" 5/16" 11/32" 3/8" 7/16" 1/2" 9/16" 5/8" 11/16" 3/4" 13/16" 7/8" 15/16" 1"	15	1	48229415	045242499021



MAX BITE™ kombinované račňové kľúče

- Konštrukcia so 144 zubami s pootočením o 2,5° na prácu v obmedzených priestoroch.
- Odolné dvojité stohovacie západky pre dlhšiu životnosť račne.
- Čeluste MAX BITE™ s frézovaným povrchom
- Zaoblená rukoväť s priehľbinou pre pohodlný úchop
- Značenie plnené atramentom pre lepšiu viditeľnosť
- 15° sklon očka pre ľahšiu prácu



Charakteristika produktu	Celková dĺžka (mm)	Množstvo v balíku	Objednávacie množstvo	Obj.č.	EAN kód
6 mm MAX BITE™ kombinovaný račňový kľúč	134	1	1	4932480209	4058546404949
7 mm MAX BITE™ kombinovaný račňový kľúč	142	1	1	4932480210	4058546404956
8 mm MAX BITE™ kombinovaný račňový kľúč	146	1	1	4932471501	4058546294007
9 mm MAX BITE™ kombinovaný račňový kľúč	156	1	1	4932471502	4058546294014
10 mm MAX BITE™ kombinovaný račňový kľúč	165	1	1	4932471503	4058546294021
11 mm MAX BITE™ kombinovaný račňový kľúč	172	1	1	4932471504	4058546294038
12 mm MAX BITE™ kombinovaný račňový kľúč	179	1	1	4932471505	4058546294045
13 mm MAX BITE™ kombinovaný račňový kľúč	187	1	1	4932471506	4058546294052
14 mm MAX BITE™ kombinovaný račňový kľúč	198	1	1	4932471507	4058546294069
15 mm MAX BITE™ kombinovaný račňový kľúč	208	1	1	4932471508	4058546294076
16 mm MAX BITE™ kombinovaný račňový kľúč	218	1	1	4932471509	4058546294083
17 mm MAX BITE™ kombinovaný račňový kľúč	234	1	1	4932471510	4058546294090
18 mm MAX BITE™ kombinovaný račňový kľúč	243	1	1	4932471511	4058546294106
19 mm MAX BITE™ kombinovaný račňový kľúč	258	1	1	4932471512	4058546294113
20 mm MAX BITE™ kombinovaný račňový kľúč	272	1	1	4932471513	4058546294120
21 mm MAX BITE™ kombinovaný račňový kľúč	282	1	1	4932471514	4058546294137
22 mm MAX BITE™ kombinovaný račňový kľúč	303	1	1	4932471515	4058546294144
24 mm MAX BITE™ kombinovaný račňový kľúč	320	1	1	4932480211	4058546404963
25 mm MAX BITE™ kombinovaný račňový kľúč	341	1	1	4932480212	4058546404970
27 mm MAX BITE™ kombinovaný račňový kľúč	367	1	1	4932480213	4058546404987
30 mm MAX BITE™ kombinovaný račňový kľúč	393	1	1	4932480214	4058546404994
32 mm MAX BITE™ kombinovaný račňový kľúč	429	1	1	4932480215	4058546405007

MAX BITE™ sady kombinovaných račňových kľúčov

- Konštrukcia so 144 zubami s pootočením o 2,5° pre prácu v obmedzených priestoroch
- Odolné dvojplášťové západky pre dlhšiu životnosť račne
- MAX BITE™ otvorená rukoväť obmedzuje zaoblenie a stripovanie
- Atramentové štítky pre lepšiu viditeľnosť
- Pochrómovaná legovaná oceľ.
- Zaoblená rukoväť typu I-Beam zaručuje komfortný úchop.

Charakteristika produktu	Množstvo v balíku	Objednávacie množstvo	Obj.č.	EAN kód
① MAX BITE™ sady kombinovaných račňových kľúčov s metrickými mierami (7 ks) 8, 10, 12, 13, 14, 15, 17 mm	7	1	4932464993	4058546229382
② MAX BITE™ sady kombinovaných račňových kľúčov s metrickými mierami (15 ks) 8, 9, 10, 11, 12, 13, 14, 15, 16, 17, 18, 19, 20, 21, 22 mm	15	1	4932464994	4058546229399

①



②



Račňové kľúče MAXBITE™ s kĺbovou hlavou

NOVÉ

- Otočná hlava o 180° umožňuje prácu aj na ťažko dostupných miestach.
- Rukoväť s otvoreným koncom MAX BITE™ znižuje zaoblenie a sklíznutie z hlavy skrutky.
- Vylepšený račňový mechanizmus so 144 zubami, umožňujú otáčanie očka o 2,5° a prácu aj v stiesnených priestoroch.
- Odolné dvojité račňové západky zaisťujú dlhšiu životnosť.
- Zaoblená rukoväť pre pohodlný úchop a lepšiu manipuláciu.
- Označenie plnené atramentom pre lepšiu viditeľnosť.
- Pochrómovaná legovaná oceľ.



Charakteristika produktu	Celková dĺžka (mm)	Množstvo v balíku	Objednávacie množstvo	Obj.č.	EAN kód
8 mm MAX BITE™ ohybný račňový kombinovaný kľúč	146	1	1	4932480181	4058546404666
9 mm MAX BITE™ ohybný račňový kombinovaný kľúč	156	1	1	4932480182	4058546404673
10 mm MAX BITE™ ohybný račňový kombinovaný kľúč	165	1	1	4932480183	4058546404680
11 mm MAX BITE™ ohybný račňový kombinovaný kľúč	172	1	1	4932480184	4058546404697
12 mm MAX BITE™ ohybný račňový kombinovaný kľúč	179	1	1	4932480185	4058546404703
13 mm MAX BITE™ ohybný račňový kombinovaný kľúč	187	1	1	4932480186	4058546404710
14 mm MAX BITE™ ohybný račňový kombinovaný kľúč	198	1	1	4932480187	4058546404727
15 mm MAX BITE™ ohybný račňový kombinovaný kľúč	208	1	1	4932480188	4058546404734
16 mm MAX BITE™ ohybný račňový kombinovaný kľúč	218	1	1	4932480189	4058546404741
17 mm MAX BITE™ ohybný račňový kombinovaný kľúč	233	1	1	4932480190	4058546404758
18 mm MAX BITE™ ohybný račňový kombinovaný kľúč	243	1	1	4932480191	4058546404765
19 mm MAX BITE™ ohybný račňový kombinovaný kľúč	256	1	1	4932480192	4058546404772
20 mm MAX BITE™ ohybný račňový kombinovaný kľúč	272	1	1	4932480193	4058546404789
21 mm MAX BITE™ ohybný račňový kombinovaný kľúč	282	1	1	4932480194	4058546404796
22 mm MAX BITE™ ohybný račňový kombinovaný kľúč	303	1	1	4932480195	4058546404802

Sada kombinovaných račňových kľúčov s kĺbovou hlavou MAXBITE™

- Otočná hlava o 180° umožňuje prácu aj na ťažko dostupných miestach.
- Rukoväť s otvoreným koncom MAX BITE™ znižuje zaoblenie a odizolovanie.
- Konštrukcia so 144 zubami s pootočením o 2,5° na prácu v obmedzených priestoroch.
- Odolné dvojité račňové západky zaisťujú dlhšiu životnosť.
- Zaoblená rukoväť I-Beam pre pohodlné uchopenie.
- Atramentové označenie pre lepšiu viditeľnosť.
- Chrómová legovaná oceľ, pochrómovaná.

Charakteristika produktu	Množstvo v balíku	Objednávacie množstvo	Obj.č.	EAN kód
① Sada metrických račňových kombinovaných kľúčov s kĺbovou hlavou MAX BITE™ (7 ks) 8, 10, 12, 13, 14, 15, 17 mm	7	1	4932478557	4058546347505
② Sada metrických račňových kombinovaných kľúčov s kĺbovou hlavou MAX BITE™ (15 ks) 8, 9, 10, 11, 12, 13, 14, 15, 16, 17, 18, 19, 20, 21, 22 mm	15	1	4932478558	4058546347512

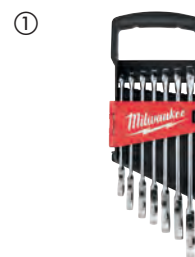

Račňe

- Konštrukcia s 90 zubami s pootočením o 4 stupne pre prácu v obmedzených priestoroch.
- Štíhly profil hlavy račne sa zapustenou páčkou pre volbu smeru otáčania ponúka lepšiu prístupnosť.

Charakteristika produktu	Dĺžka (mm)	Množstvo v balíku	Objednávacie množstvo	Obj.č.	EAN kód
① 1/4" kompaktná račňa	76	1	1	4932479646	4058546374402
② 1/4" račňa	152	1	1	48229014	045242513017
③ 1/4" predĺžená račňa	229	1	1	4932479647	4058546374419
3/8" kompaktná račňa	127	1	1	4932479650	4058546374440
3/8" račňa	216	1	1	48229038	045242513024
3/8" predĺžená račňa	305	1	1	4932479651	4058546374457
1/2" račňa	286	1	1	4932471865	4058546297640
1/2" predĺžená račňa	457	1	1	4932479654	4058546374488



Račňa s pružnou hlavou

NOVÉ

- Konštrukcia s 90 zubmi s pootočením o 4° pre prácu v stiesnených priestoroch.
- Univerzálna pružná hlava s aretáciou: Prepínanie medzi 7 zaistenými polohami a voľne pohyblivou hlavou.
- Štíhly profil hlavy račne so zapustenou páčkou pre volbu smeru otáčania ponúka lepšiu prístupnosť.
- Štandardná alebo predĺžená dĺžka rukoväte pre jednoduchší prístup na stiesnené miesta alebo extra pákový účinok.

Charakteristika produktu	Dĺžka (mm)	Množstvo v balíku	Objednávacie množstvo	Obj.č.	EAN kód
① 1/4" Račňa s flexibilnou hlavou	140	1	1	4932479648	4058546374426
② 1/4" Račňa s predĺženou flexibilnou hlavou	229	1	1	4932479649	4058546374433
3/8" Račňa s flexibilnou hlavou	216	1	1	4932479652	4058546374464
3/8" Račňa s predĺženou flexibilnou hlavou	305	1	1	4932479653	4058546374471
1/2" Račňa s flexibilnou hlavou	286	1	1	4932479655	4058546374495
1/2" Račňa s predĺženou flexibilnou hlavou	457	1	1	4932479656	4058546374501



1/2" kľbové vratidlo

- Poskytuje extra páku pre pevnejšie skrutky.
- Otočná hlava o 180°.

Charakteristika produktu	Celková dĺžka (mm)	Celková dĺžka (palec)	Obj.č.	EAN kód
1/2" kľbové vratidlo (15")	380	15	4932471866	4058546297657
1/2" kľbové vratidlo (24")	610	24	4932471867	4058546297664



1/4" nástrčné chrómované kľúče

- Bočné časti nástrčného kľúča typu FOUR FLAT[™] zabraňujú odkotúľaniu.
- Strany FOUR FLAT[™] s prípravou na nasadenie do kľúča.
- Vyrazené veľkosti pre ľahkú viditeľnosť.
- Chrómovaná povrchová úprava.



Charakteristika produktu	Šírka (mm)	Ø (mm)	Dĺžka (mm)	Množstvo v balíku	Objednávacie množstvo	Obj.č.	EAN kód
1/4" kľúč - 4 mm	9.7	6.8	25	1	1	4932479992	4058546377861
1/4" drive - 4 mm	9.7	7.2	25	1	1	4932479993	4058546377878
1/4" kľúč - 5 mm	9.5	8	25	1	1	4932478312	4058546345037
1/4" kľúč - 5,5 mm	9.5	8.6	25	1	1	4932478313	4058546345044
1/4" kľúč - 6 mm	9.5	9.5	25	1	1	4932478314	4058546345051
1/4" kľúč - 7 mm	9.5	10.7	25	1	1	4932478315	4058546345068
1/4" kľúč - 8 mm	9.5	11.8	25	1	1	4932478316	4058546345075
1/4" kľúč - 9 mm	11.1	12.8	25	1	1	4932478317	4058546345082
1/4" kľúč - 10 mm	11.1	14.5	25	1	1	4932478318	4058546345099
1/4" kľúč - 11 mm	12.7	15.8	25	1	1	4932478319	4058546345105
1/4" kľúč - 12 mm	14	16.8	25	1	1	4932478320	4058546345112
1/4" kľúč - 13 mm	14.3	17.8	25	1	1	4932478321	4058546345129
1/4" kľúč - 14 mm	15.9	19.8	25	1	1	4932478322	4058546345136
1/4" kľúč - 15 mm	16	20.8	25	1	1	4932478323	4058546345143
1/4" Predĺžený kľúč - 4 mm	9.7	7.2	50	1	1	4932479994	4058546377885
1/4" Predĺžený kľúč - 4.5 mm	9.7	20.8	50	1	1	4932479995	4058546377892
1/4" Predĺžený kľúč - 5 mm	9.3	8	50	1	1	4932478324	4058546345150
1/4" Predĺžený kľúč - 5,5 mm	9.3	8.6	50	1	1	4932478325	4058546345167
1/4" Predĺžený kľúč - 6 mm	9.3	9.8	50	1	1	4932478326	4058546345174
1/4" Predĺžený kľúč - 7 mm	9.3	10.8	50	1	1	4932478327	4058546345181
1/4" Predĺžený kľúč - 8 mm	9.3	11.8	50	1	1	4932478328	4058546345198
1/4" Predĺžený kľúč - 9 mm	10.8	12.8	50	1	1	4932478329	4058546345204
1/4" Predĺžený kľúč - 10 mm	10.8	14.8	50	1	1	4932478330	4058546345211
1/4" Predĺžený kľúč - 11 mm	12.4	15.8	50	1	1	4932478331	4058546345228
1/4" Predĺžený kľúč - 12 mm	13.7	16.8	50	1	1	4932478332	4058546345235
1/4" Predĺžený kľúč - 13 mm	14	17.8	50	1	1	4932478333	4058546345242
1/4" Predĺžený kľúč - 14 mm	15.6	19.8	50	1	1	4932478334	4058546345259
1/4" Predĺžený kľúč - 15 mm	15.6	20.8	50	1	1	4932478335	4058546345266

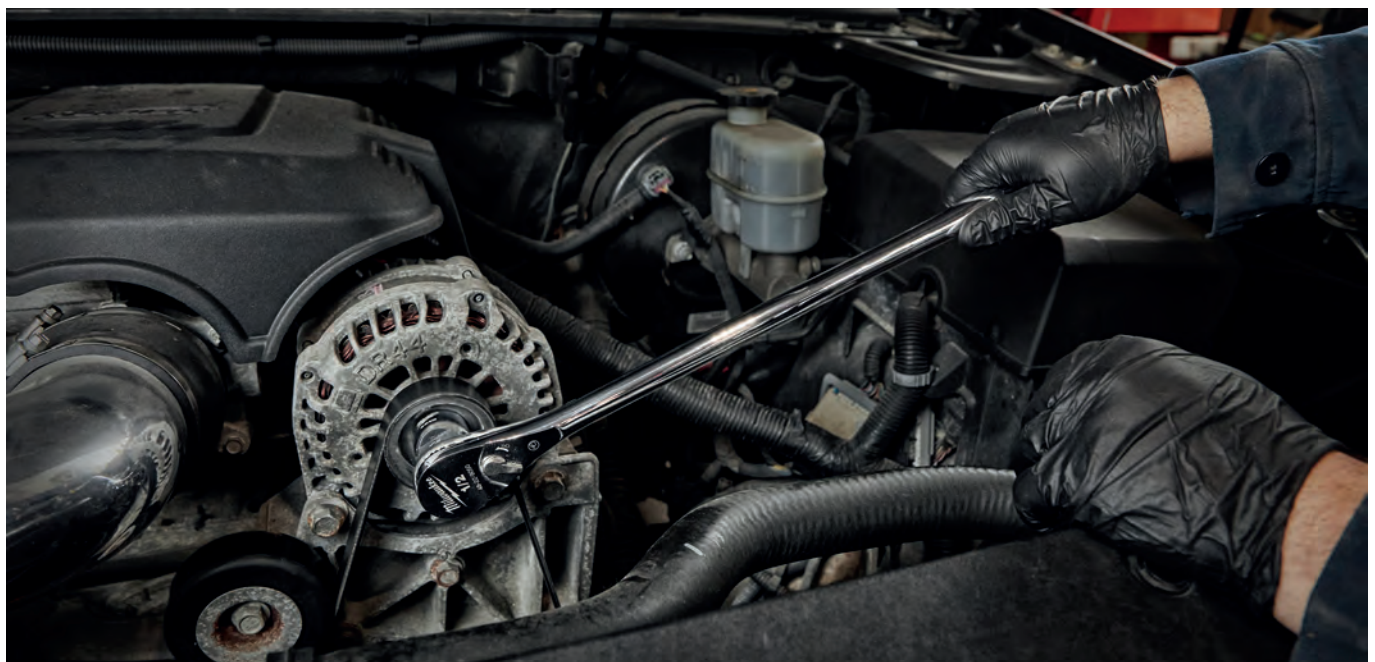

3/8" nástrčné chrómované kľúče

- Bočné časti nástrčného kľúča typu FOUR FLAT™ zabraňujú odkotúľaniu.
- Strany FOUR FLAT™ s prípravou na nasadenie do kľúča.
- Vyrazené veľkosti pre ľahkú viditeľnosť.
- Chrómovaná povrchová úprava.



Charakteristika produktu	Šírka (mm)	Ø (mm)	Dĺžka (mm)	Množstvo v balíku	Objednávacie množstvo	Obj.č.	EAN kód
3/8" Kľúč - 6 mm	14.3	10.3	28	1	1	4932478336	4058546345273
3/8" Kľúč - 7 mm	14.3	10.9	28	1	1	4932478337	4058546345280
3/8" Kľúč - 8 mm	14.3	12	28	1	1	4932478338	4058546345297
3/8" Kľúč - 9 mm	14.3	13.3	28	1	1	4932478339	4058546345303
3/8" Kľúč - 10 mm	14.3	14.8	28	1	1	4932478340	4058546345310
3/8" Kľúč - 11 mm	14.3	16.3	28	1	1	4932478341	4058546345327
3/8" Kľúč - 12 mm	14.3	17.8	28	1	1	4932478342	4058546345334
3/8" Kľúč - 13 mm	15.9	18.3	28	1	1	4932478343	4058546345341
3/8" Kľúč - 14 mm	15.9	19.8	28	1	1	4932478344	4058546345358
3/8" Kľúč - 15 mm	17	21.3	28	1	1	4932478345	4058546345365
3/8" Kľúč - 16 mm	17.5	22	28	1	1	4932478346	4058546345372
3/8" Kľúč - 17 mm	19	23.8	28	1	1	4932478347	4058546345389
3/8" Kľúč - 18 mm	20	24.3	28	1	1	4932478348	4058546345396
3/8" Kľúč - 19 mm	20	25.8	28	1	1	4932478349	4058546345402
3/8" Kľúč - 20 mm	22.7	27.8	30	1	1	4932479996	4058546377908
3/8" Kľúč - 21 mm	22.7	27.8	30	1	1	4932479997	4058546377915
3/8" Kľúč - 22 mm	23.7	29.8	30	1	1	4932479998	4058546377922
3/8" Kľúč - 23 mm	26.7	31.8	30	1	1	4932479999	4058546377939
3/8" Kľúč - 24 mm	26.7	31.8	30	1	1	4932480000	4058546377946
3/8" Predĺžený kľúč - 6 mm	14	10.3	63	1	1	4932478350	4058546345419
3/8" Predĺžený kľúč - 7 mm	14	10.9	63	1	1	4932478351	4058546345426
3/8" Predĺžený kľúč - 8 mm	14	12	63	1	1	4932478352	4058546345433
3/8" Predĺžený kľúč - 9 mm	14	13.3	63	1	1	4932478353	4058546345440
3/8" Predĺžený kľúč - 10 mm	14	14.5	63	1	1	4932478354	4058546345457
3/8" Predĺžený kľúč - 11 mm	14	16.8	63	1	1	4932478355	4058546345464
3/8" Predĺžený kľúč - 12 mm	14	17.3	63	1	1	4932478356	4058546345471
3/8" Predĺžený kľúč - 13 mm	16	18.8	63	1	1	4932478357	4058546345488
3/8" Predĺžený kľúč - 14 mm	17	19.8	63	1	1	4932478358	4058546345495
3/8" Predĺžený kľúč - 15 mm	18	21.3	63	1	1	4932478359	4058546345501
3/8" Predĺžený kľúč - 16 mm	19	21.8	63	1	1	4932478360	4058546345518
3/8" Predĺžený kľúč - 17 mm	21	23.8	63	1	1	4932478361	4058546345525
3/8" Predĺžený kľúč - 18 mm	21	24.3	63	1	1	4932478362	4058546345532
3/8" Predĺžený kľúč - 19 mm	22	25.8	63	1	1	4932478363	4058546345549
3/8" Predĺžený kľúč - 20 mm	22.7	27.8	63	1	1	4932480001	4058546377953
3/8" Predĺžený kľúč - 21 mm	22.7	27.8	63	1	1	4932480002	4058546377960
3/8" Predĺžený kľúč - 22 mm	23.7	29.8	63	1	1	4932480003	4058546377977
3/8" Predĺžený kľúč - 23 mm	26.7	31.8	63	1	1	4932480004	4058546377984
3/8" Predĺžený kľúč - 24 mm	26.7	31.8	63	1	1	4932480005	4058546377991

3/8" Sada chrómovaných nástrčných klúčov

NOVÉ

- Bočné časti nástrčného kľúča typu FOUR FLAT™ zabraňujú ich odvaleniu
- Strany FOUR FLAT™ pre nasadenie plochého kľúča
- Vyrazené veľkosti pre ľahkú viditeľnosť
- Chrómovaná povrchová úprava pre jednoduché čistenie a ochranu proti korózii
- Uložené na lište s nástrčnými kľúčmi pre lepšiu prehľadnosť

Charakteristika produktu	Výška (mm)	Dĺžka (mm)	Množstvo v balíku	Objednávacie množstvo	Obj.č.	EAN kód
① 3/8" Sada chrómovaných nástrčných metrických kľúčov 10 ks	44	273	10	1	4932492507	4058546418748
② 3/8" Sada chrómovaných nástrčných kľúčov	44	273	10	1	4932492508	4058546418755
③ 3/8" Sada chrómovaných predĺžených metrických nástrčných kľúčov 10 ks	77	273	10	1	4932492509	4058546418762
④ 3/8" Sada chrómovaných predĺžených nástrčných kľúčov 10 ks	77	273	10	1	4932492510	4058546418779

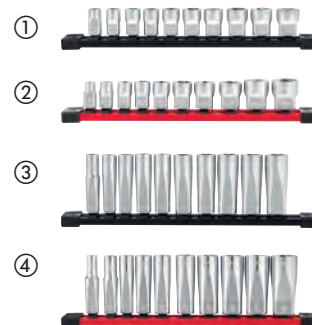

3/8" Kľúč na sviečky

NOVÉ

- Magnetický alebo gumený držiak bráni opotrebovaniu a umožňuje bezpečné držanie
- Vyrazené veľkosti pre rýchlu a jednoduchú identifikáciu
- Ryhovaná časť pre lepšiu úchop prstov
- Otvor pre kolík umožňujúci zaistenie kľúča



Charakteristika produktu	Dĺžka (mm)	Ø (mm)	Množstvo v balíku	Objednávacie množstvo	Obj.č.	EAN kód
3/8" Kľúč na sviečky 9/16"	68	14.29	1	1	4932480674	4058546409593
3/8" Kľúč na sviečky 14 mm	68	14	1	1	4932480679	4058546409647
3/8" Kľúč na sviečky 16 mm	68	16	1	1	4932480676	4058546409616
3/8" Kľúč na sviečky 16 mm	68	16	1	1	4932480675	4058546409609
3/8" Kľúč na sviečky 18 mm	68	18	1	1	4932480680	4058546409654
3/8" Kľúč na sviečky 20,8 mm	68	20.8	1	1	4932480677	4058546409623
3/8" Kľúč na sviečky 20,8 mm magnetický	68	20.8	1	1	4932480678	4058546409630



Chrómované nástrčné kľúče 1/2"

- Bočné strany nástrčného kľúča typu FOUR FLAT™ zabraňujú odkotúľaniu.
- Kľúč pripravený pre nástrčné kľúče typu FOUR FLAT™
- Vyrazené veľkosti pre jednoduchú identifikáciu.
- Chrómovaná povrchová úprava.



Charakteristika produktu	Šírka (mm)	Ø (mm)	Dĺžka (mm)	Množstvo v balíku	Objednávacie množstvo	Obj.č.	EAN kód
1/2" Kľúč - 8 mm	17.7	13.7	38	1	1	4932480006	4058546378004
1/2" Kľúč - 9 mm	17.7	14.2	38	1	1	4932480007	4058546378011
1/2" Kľúč - 10 mm	18.8	15.3	38	1	1	4932480008	4058546378028
1/2" Kľúč - 11 mm	18.8	16.8	38	1	1	4932480009	4058546378035
1/2" Kľúč - 12 mm	18.8	17.8	38	1	1	4932480010	4058546378042
1/2" Kľúč - 13 mm	18.8	19	38	1	1	4932480011	4058546378059
1/2" Kľúč - 14 mm	18.8	20.3	38	1	1	4932480012	4058546378066
1/2" Kľúč - 15 mm	18.8	21.8	38	1	1	4932480013	4058546378073
1/2" Kľúč - 16 mm	18.8	21.8	38	1	1	4932480014	4058546378080
1/2" Kľúč - 17 mm	19.4	23.8	38	1	1	4932480015	4058546378097
1/2" Kľúč - 18 mm	20.5	25.8	38	1	1	4932480016	4058546378103
1/2" Kľúč - 19 mm	20.5	25.8	38	1	1	4932480017	4058546378110
1/2" Kľúč - 20 mm	22.1	27.8	38	1	1	4932480018	4058546378127
1/2" Kľúč - 21 mm	22.1	27.8	38	1	1	4932480019	4058546378134
1/2" Kľúč - 22 mm	23.3	29.8	38	1	1	4932480020	4058546378141
1/2" Kľúč - 23 mm	25.3	31.8	39	1	1	4932480021	4058546378158
1/2" Kľúč - 24 mm	25.3	31.8	39	1	1	4932480022	4058546378165
1/2" Kľúč - 25 mm	27.7	33.8	42	1	1	4932480023	4058546378172
1/2" Kľúč - 26 mm	27.7	33.8	42	1	1	4932480024	4058546378189
1/2" Kľúč - 27 mm	29.7	35.8	42	1	1	4932480025	4058546378196
1/2" Kľúč - 28 mm	29.7	37.8	42	1	1	4932480026	4058546378202
1/2" Kľúč - 30 mm	32.7	39.8	44	1	1	4932480027	4058546378219
1/2" Kľúč - 32 mm	33.8	41.8	44	1	1	4932480028	4058546378226
1/2" Kľúč - 36 mm	37.8	45.8	48	1	1	4932480029	4058546378233
1/2" Predĺžený kľúč - 10 mm	18.8	15	78	1	1	4932480030	4058546378240
1/2" Predĺžený kľúč - 11 mm	18.8	16.8	78	1	1	4932480031	4058546378257
1/2" Predĺžený kľúč - 12 mm	18.8	17.8	78	1	1	4932480032	4058546378264
1/2" Predĺžený kľúč - 13 mm	18.8	19	78	1	1	4932480033	4058546420550
1/2" Predĺžený kľúč - 14 mm	18.8	20.3	78	1	1	4932480034	4058546376048
1/2" Predĺžený kľúč - 15 mm	18.8	21.8	78	1	1	4932480035	4058546376055
1/2" Predĺžený kľúč - 16 mm	18.8	21.8	78	1	1	4932480036	4058546376062
1/2" Predĺžený kľúč - 17 mm	19.4	23.8	78	1	1	4932480037	4058546376079
1/2" Predĺžený kľúč - 18 mm	20.5	25.8	78	1	1	4932480038	4058546376086
1/2" Predĺžený kľúč - 19 mm	20.5	25.8	78	1	1	4932480039	4058546376093
1/2" Predĺžený kľúč - 20 mm	22.7	27.8	78	1	1	4932480040	4058546376109
1/2" Predĺžený kľúč - 21 mm	22.7	27.8	78	1	1	4932480041	4058546376116
1/2" Predĺžený kľúč - 22 mm	23.7	29.8	78	1	1	4932480042	4058546403270
1/2" Predĺžený kľúč - 23 mm	26.7	31.8	78	1	1	4932480043	4058546403287
1/2" Predĺžený kľúč - 24 mm	26.7	31.8	78	1	1	4932480044	4058546403294
1/2" Predĺžený kľúč - 27 mm	29.7	35.8	78	1	1	4932480045	4058546403300
1/2" Predĺžený kľúč - 30 mm	32.7	39.8	78	1	1	4932480046	4058546403317
1/2" Predĺžený kľúč - 32 mm	33.8	41.8	78	1	1	4932480047	4058546403324
1/2" Predĺžený kľúč - 36 mm	37.8	45.8	78	1	1	4932480048	4058546403331

Račne a sady nástrčných klúčov

- Konštrukcia s 90 zubami s pootočením o 4 stupne pre prácu v obmedzených priestoroch
- Sada je dodávaná s vyberateľným vnútorným organizérom, ktorý je dokonale navrhnutý pre uloženie do vozíka
- Na nástrčných klúčoch sú na plochej časti vyrazené rozmery, ktoré sú ľahko čitateľné
- Celokovový dizajn zaručuje maximálnu odolnosť.
- Bočné časti nástrčného kľúča typu FOUR FLAT[™] zabráňujú ich odvaleniu
- Štíhly profil hlavy račne sa zapustenou páčkou pre voľbu smeru otáčania ponúka lepšiu prístupnosť

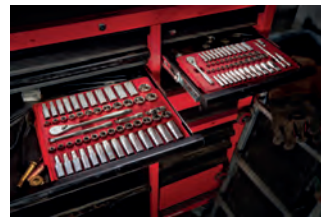

Charakteristika produktu	Množstvo v balíku	Objednávacie množstvo	Obj.č.	EAN kód
① Metrické 1/4" nástrčné kľúče s račňou (28ks) Štandardné kľúče: 5 mm, 5.5 mm, 6 mm, 7 mm, 8 mm, 9 mm, 10 mm, 11 mm, 12 mm, 13 mm, 14 mm, 15 mm / Hĺbkové kľúče: 5 mm, 5.5 mm, 6 mm, 7 mm, 8 mm, 9 mm, 10 mm, 11 mm, 12 mm, 13 mm, 14 mm, 15 mm	28	1	4932464943	4058546228880
② Metrické a palcové 1/4" nástrčné kľúče s račňou (50ks) Štandardné kľúče: 5/32", 3/16", 7/32", 1/4", 9/32", 5/16", 11/32", 3/8", 7/16", 1/2", 9/16", 5 mm, 5.5 mm, 6 mm, 7 mm, 8 mm, 9 mm, 10 mm, 11 mm, 12 mm, 13 mm, 14 mm, 15 mm / Hĺbkové kľúče: 5/32", 3/16", 7/32", 1/4", 9/32", 5/16", 11/32", 3/8", 7/16", 1/2", 9/16" 5 mm, 5.5 mm, 6 mm, 7 mm, 8 mm, 9 mm, 10 mm, 11 mm, 12 mm, 13 mm, 14 mm, 15 mm	50	1	4932464944	4058546228897
③ Metrické 3/8" nástrčné kľúče s račňou (32ks) Štandardné kľúče: 6 mm, 7 mm, 8 mm, 9 mm, 10 mm, 11 mm, 12 mm, 13 mm, 14 mm, 15 mm, 16 mm, 17 mm, 18 mm, 19 mm / Hĺbkové kľúče: 6 mm, 7 mm, 8 mm, 9 mm, 10 mm, 11 mm, 12 mm, 13 mm, 14 mm, 15 mm, 16 mm, 17 mm, 18 mm, 19 mm	32	1	4932464945	4058546228903
④ Metrické a palcové 3/8" nástrčné kľúče s račňou (56ks) Štandardné kľúče: 1/4", 5/16", 3/8", 7/16", 1/2", 9/16", 5/8", 11/16", 3/4", 13/16", 7/8", 5/16", 6 mm, 7 mm, 8 mm, 9 mm, 10 mm, 11 mm, 12 mm, 13 mm, 14 mm, 15 mm, 16 mm, 17 mm, 18 mm, 19 mm / Hĺbkové kľúče: 1/4", 5/16", 3/8", 7/16", 1/2", 9/16", 5/8", 11/16", 3/4", 13/16", 7/8", 5/16", 6 mm, 7 mm, 8 mm, 9 mm, 10 mm, 11 mm, 12 mm, 13 mm, 14 mm, 15 mm, 16 mm, 17 mm, 18 mm, 19 mm	56	1	4932464946	4058546228910
⑤ Metrické 1/2" nástrčné kľúče s račňou (28ks) Štandardné kľúče: 10 mm, 11 mm, 12 mm, 13 mm, 14 mm, 15 mm, 16 mm, 17 mm, 18 mm, 19 mm, 20 mm, 21 mm, 22 mm, 23 mm, 24 mm / Hĺbkové kľúče: 10 mm, 11 mm, 12 mm, 13 mm, 14 mm, 15 mm, 16 mm, 17 mm, 18 mm, 19 mm / 3" predĺženie, 5" predĺženie a odnímateľný úložný zásobník	28	1	4932471864	4058546297633
⑥ Sada metrických 1/4" nástrčných kľúčov s račňou (28ks) v kompaktnom organizéry PACKOUT[™] slim Štandardné kľúče: 5 mm, 5.5 mm, 6 mm, 7 mm, 8 mm, 9 mm, 10 mm, 11 mm, 12 mm, 13 mm, 14 mm, 15 mm / Hĺbkové kľúče: 5 mm, 5.5 mm, 6 mm, 7 mm, 8 mm, 9 mm, 10 mm, 11 mm, 12 mm, 13 mm, 14 mm, 15 mm	28	1	4932478812	4058546360948
⑦ Sada metrických 3/8" nástrčných kľúčov s račňou (32 ks) v kompaktnom organizéry PACKOUT[™] slim Štandardné kľúče: 6 mm, 7 mm, 8 mm, 9 mm, 10 mm, 11 mm, 12 mm, 13 mm, 14 mm, 15 mm, 16 mm, 17 mm, 18 mm, 19 mm / Hĺbkové kľúče: 6 mm, 7 mm, 8 mm, 9 mm, 10 mm, 11 mm, 12 mm, 13 mm, 14 mm, 15 mm, 16 mm, 17 mm, 18 mm, 19 mm	32	1	4932478813	4058546360955

①



②



③



④



⑤



⑥



⑦



Sada nástrčných klúčov a rače 1/4"

- Konštrukcia s 90 zubami s pootočením o 4° stupne pre prácu v obmedzených priestoroch.
- Bočné časti nástrčného klúča typu FOUR FLAT™ zabraňujú ich odvaleniu.
- Na nástrčných klúčoch sú na plochej časti vyrazené rozmery, ktoré sú ľahko čitateľné.
- Pohodlná rukoväť skrutkovača Tri-Lobe optimalizovaná pre maximálne pohodlie používateľa a aplikácie s vysokým krútiacim momentom.
- Skrutkovacie bity SHOCKWAVE™



Charakteristika produktu	Množstvo v balíku	Objednávacie množstvo	Obj.č.	EAN kód
1/4" Račňa a sada nástrčných klúčov				
1/4 račňa, 1/4 trojhranná rukoväť skrutkovača, štandardné objímky: 5,5 mm, 6 mm, 7 mm, 8 mm, 9 mm, 10 mm, 11 mm, 12 mm, 13 mm, 14 mm, predĺženia: 76 mm, 152 mm, Bity Shockwave: SL4.5 / SL5.5 / SL6.5 / PH1 / PH2 / PH3 / PZ1 / PZ2 / PZ3 / HEX 3 / HEX 4 / HEX 5 / HEX 6 / HEX 8 / TR10 / TR15 / TR20 / TR25 / TR27 / TR30 / TR40, Uni kľb, Zásuvkový adaptér, 1/4SQ-1/4 Šesťhranný nadstavec	38	1	4932479096	4058546368906

3/8" sada s račňou

- Otočná hlava račne.
- Tenký profil pre lepšiu ovládateľnosť.
- Štvorcové hlavy kompatibilné s kombinovanými klúčmi.
- Prenosný organizér.



Charakteristika produktu	Množstvo v balíku	Objednávacie množstvo	Obj.č.	EAN kód
3/8" sada s račňou (12 ks)				
3/8" hlavice: 10, 12, 13, 14, 15, 17, 18 a 19 mm. 3/8" račňa, 152 mm predĺženie, adaptéry 1/4" na 3/8" a 3/8" na 1/2"	12	1	48229001	045242495078



Páčidlá

NOVÉ

- Dizajn I-Beam pre väčšiu odolnosť
- Celokovové jadro pre zvýšenú odolnosť
- Uzáver pripravený pre kladivo zlepšuje pákový efekt pri práci v stiesnených priestoroch
- Pohodlné rukoväte Tri-Lobe pre lepšie uchopenie
- Celochromované hriadele pre zvýšenú odolnosť
- Zakrivený dizajn znižuje poškodenie pri ťahaní klincov



Charakteristika produktu	Množstvo v balíku	Objednávacie množstvo	Obj.č.	EAN kód
① Páčidlo 200 mm	1	1	4932480595	4058546408800
② Páčidlo 300 mm	1	1	4932480596	4058546408817
③ Páčidlo 450 mm	1	1	4932480597	4058546408824
④ Páčidlo 600 mm	1	1	4932480598	4058546408831
⑤ Sada páčidiel - 4 ks 200mm - 300m - 450mm - 600mm	1	1	48229214	045242508099



Sada háčikov a vyťahovákov

NOVÉ

- Najdôležitejšia časť náradia vyrobená z kovu – až do 50 % vyššia trvácnosť chrómovaného povrchu pre lepšiu ochranu pred koróziou.
- Chrómované kolíky zvyšujú odolnosť proti korózii a zaručujú najlepšiu ochranu pred hrdzou.
- Pohodlná rukoväť s precízne ryhovaným povrchom pre čo najlepšiu kontrolu náradia a komfort užívateľa.
- Dodávané v ľahko prístupnom balení pre dlhodobé ukladanie nástrojov.

Charakteristika produktu	Množstvo v balíku	Objednávacie množstvo	Obj.č.	EAN kód
① Mini háčik - rovný hrot	1	1	4932480570	4058546408558
② Mini háčik - hák	1	1	4932480571	4058546408565
③ Mini háčik - zahnutý o 90°	1	1	4932480572	4058546408572
④ Mini háčik - zahnutý o 45°	1	1	4932480573	4058546408589
⑤ Sada háčikov a vyťahovákov	4	1	48229215	045242508105
⑥ Sada háčikov a vyťahovákov (4 ks)	4	1	4932480568	4058546408534
⑦ Sada háčikov a vyťahovákov (8 ks)	8	4932480569	4058546408541	



Milwaukee

Nothing but **HEAVY DUTY.**[™]

**BOLT™ 200
PRILBA**

**M12™ VYHRIEVANÁ
VESTA**

**RUKAVICE PROTI
PREREZANIU A NA
ŠPECIÁLNE APLIKÁCIE**

**SPOJOVACIE
LANÁ**

**KOLENNÉ
CHRÁNIČE**



**STAY SAFE.
STAY PRODUCTIVE**



Prilba BOLT™200

NOVÉ

- Škrupina z lexanu – mimoriadne odolná voči nárazom.
- Systém BOLT™ – zaisťuje kompatibilitu medzi príslušenstvom pomocou jednoduchého a intuitívneho systému pripavenia. K dispozícii je široký sortiment príslušenstva BOLT™.
- Mimoriadne pohodlný a ľahko nastaviteľný systém nastavenia kolieskovej západky.
- Penové odpruženie poskytuje konzistentný výkon pri náraze, a to bez ohľadu na miesto nárazu.
- Pohodlné vnútorné penové odpruženie doplnené korunkovou vložkou pre väčšie pohodlie.
- Priedušné, umývateľné a vymeniteľné prémiové potítko.
- Priedušná, umývateľná a vymeniteľná prémiová korunková vložka.
- Verzia s odvetrávaním dodávaná s namontovaným popruhom pod bradu certifikovaným podľa normy EN 12492 (farebne označené červenou farbou).
- Verzie s odvetrávaním a bez odvetrávania dodávané s popruhom pod bradu certifikovaným podľa normy EN 397 (farebne označené sivou farbou).
- Certifikované podľa normy EN 397:2012 s možnosťou extrémnych teplôt – 40°C, bočnou deformáciou a elektrickou izoláciou do 440 V striedavého prúdu (verzia bez odvetrávania).
- Certifikované podľa normy EN 12492:2012 (verzia bez odvetrávania) a normy EN12492: 2012 okrem ustanovenia 4.1.4 (verzia bez odvetrávania).

Charakteristika produktu	Množstvo v balíku	Objednávacie množstvo	Obj.č.	EAN kód
BOLT™200 prilba s odvetrávaním biela - 1 ks	1	1	4932478141	4058546340742
BOLT™200 prilba s odvetrávaním žltá - 1 ks	1	1	4932478918	4058546362003
BOLT™200 prilba s odvetrávaním červená - 1 ks	1	1	4932478919	4058546362010
BOLT™200 prilba s odvetrávaním čierna - 1 ks	1	1	4932478920	4058546362027
BOLT™200 prilba s odvetrávaním modrá - 1 ks	1	1	4932480651	4058546409364
BOLT™200 prilba s odvetrávaním zelená - 1 ks	1	1	4932480652	4058546409371
BOLT™200 prilba s odvetrávaním oranžová - 1 ks	1	1	4932480653	4058546409388
BOLT™200 reflexná prilba s odvetrávaním - 1 ks	1	1	4932480654	4058546409395

Charakteristika produktu	Množstvo v balíku	Objednávacie množstvo	Obj.č.	EAN kód
BOLT™200 prilba neodvetrávaná biela - 1 ks	1	1	4932479252	4058546370466
BOLT™200 prilba neodvetrávaná žltá - 1 ks	1	1	4932479253	4058546370473
BOLT™200 prilba neodvetrávaná červená - 1 ks	1	1	4932479254	4058546370480
BOLT™200 prilba neodvetrávaná čierna - 1 ks	1	1	4932479255	4058546370497
BOLT™200 prilba neodvetrávaná modrá - 1 ks	1	1	4932480655	4058546409401
BOLT™200 prilba neodvetrávaná zelená - 1 ks	1	1	4932480656	4058546409418
BOLT™200 prilba neodvetrávaná oranžová - 1 ks	1	1	4932480657	4058546409425
BOLT™200 reflexná prilba neodvetrávaná - 1 ks	1	1	4932480658	4058546409432



Čelové svietidlo BOLT s výkonom 600 lúmenov a USB nabíjaním

- Osvetlenie s vysokým rozlíšením TRUEVIEW™ so svetelným výkonom 600 lúmenov
- Plná kompatibilita so systémom BOLT: nízky profil umožňuje použitie so všetkými štítmí a prilbami BOLT
- Priama montáž na prilbu bez popruhov
- Naklápacia hlavička pomáha nasmerovať svetlo tam, kde je najpotrebnejšie
- 4 režimy na reguláciu výkonu alebo prevádzkového času; až 12 hodín svietenia na jeden 3,0 Ah interný akumulátor
- Indikátor nabíjania umožňuje rýchlu kontrolu stavu nabitia akumulátora REDLITHIUM™
- Pohodlné nabíjanie interného akumulátora REDLITHIUM™ cez kábel USB-C zo zdroja USB alebo zo sieťovej zásuvky (adaptér nie je súčasťou dodávky)
- Trieda ochrany IP54, svietidlo je chránené pred prenikaním prachu a striekajúcou vodou
- Odolný opletený mikroUSB kábel s kovovými koncami na použitie na stavenisku
- Vrátane USB kábla



Charakteristika produktu	Množstvo v balíku	Objednávacie množstvo	Obj.č.	EAN kód
Čelové svietidlo s výkonom 600 lúmenov a USB nabíjaním	1	1	4933479902	4058546376963

BOLT™ Tvárový štít

NOVÉ

- Štít pokrývajúci celú tvár s panoramatickým zorným poľom.
- Systém BOLT™ – zaisťuje kompatibilitu medzi príslušenstvom pomocou jednoduchého a intuitívneho systému pripovenia. K dispozícii je široký sortiment príslušenstva BOLT™.
- Kompatibilné s lampou BOLT™: možnosť zdvihnutia tvárového štítu aj s nasadenou lampou.
- Extrémne jednoduchá a intuitívna montáž a demontáž.
- Zorníky vyrobené z polykarbonátu.
- Certifikát proti poškrabaniu triedy K podľa normy EN166.
- Certifikát proti zahmlievaniu triedy N podľa normy EN166.
- K dispozícii sú 2 odtiene zorníkov: číre a sivé.
- Verzia Compact ponúka tenký a kompaktný dizajn.
- Verzia Universal sa dá prispôsobiť na prilby BOLT™ 100 a BOLT™ 200 vďaka jednoduchému systému prepínania.
- Sieťované verzie majú odolnosť proti nárazu triedy F podľa normy EN 1731, sieťovina je vyrobená z ocele. Táto verzia je ideálna pre vonkajšie použitie a práce v záhrade/údržbárske práce.
- Sieťovinné verzie majú priepustnosť svetla > 60 %.

Charakteristika produktu	Množstvo v balíku	Objednávacie množstvo	Obj.č.	EAN kód
① Tvárový štít BOLT™ Compact – číry	1	1	4932479943	4058546377373
② Tvárový štít BOLT™ Compact – sivý	1	1	4932479944	4058546377380
③ Sieťovinný tvárový štít BOLT™ Compact	1	1	4932479945	4058546377397
Náhradný tvárový štít BOLT™ Compact – číry (5 kusov)	5	1	4932492327	4058546416942
Náhradný tvárový štít BOLT™ Compact – sivý (5 kusov)	5	1	4932492328	4058546416959
Náhradný držiak tvárového štítu BOLT™ Compact	1	1	4932492329	4058546416966
Náhradný tvárový štít BOLT™ Universal – číry	1	1	4932492324	4058546416911
Náhradný tvárový štít BOLT™ Universal – sivý	1	1	4932492325	4058546416928
Náhradný držiak tvárového štítu BOLT™ Universal	1	1	4932492326	4058546416935



BOLT™ Integrované ochranné okuliare

NOVÉ

- Integrované ochranné okuliare pokrývajúce celú tvár s panoramatickým zorným poľom.
- Systém BOLT™ – zaisťuje kompatibilitu medzi príslušenstvom pomocou jednoduchého a intuitívneho systému pripovenia. K dispozícii je široký sortiment príslušenstva BOLT™.
- Kompatibilné s lampou BOLT™: možnosť zdvihnutia okuliarov aj s nasadenou lampou.
- Extrémne jednoduchá a intuitívna montáž a demontáž.
- Zorníky vyrobené z polykarbonátu.
- Certifikát proti poškrabaniu triedy K podľa normy EN166.
- Certifikát proti zahmlievaniu triedy N podľa normy EN166.
- K dispozícii sú 2 odtiene skiel: číre a tónované, pre vonkajšie použitie.
- Verzia Compact ponúka tenký a kompaktný dizajn.
- Verzia Universal sa dá prispôsobiť na prilby BOLT™ 100 a BOLT™ 200 vďaka jednoduchému systému prepínania.

Charakteristika produktu	Množstvo v balíku	Objednávacie množstvo	Obj.č.	EAN kód
① Integrované ochranné okuliare BOLT™ Compact – číre	1	1	4932479946	4058546377403
② Integrované ochranné okuliare BOLT™ Compact – tónované	1	1	4932479947	4058546377410
Náhradné číre zorníky do okuliarov BOLT™ (5 kusov)	5	1	4932492330	4058546416973
Náhradné tónované zorníky do okuliarov BOLT™ (5 kusov)	5	1	4932492331	4058546416980
Náhradný držiak na okuliare BOLT™ Compact	1	1	4932492333	4058546417000
Náhradný držiak na okuliare BOLT™ Universal	1	1	4932492332	4058546416997



BOLT™ 200 Náhradné diely

NOVÉ

Charakteristika produktu	Množstvo v balíku	Objednávacie množstvo	Obj.č.	EAN kód
Náhradné potítko BOLT™ 200 – 10 kusov	10	1	4932480659	4058546409449
Náhradná horná vložka BOLT™ 200 – 10 kusov	10	1	4932480660	4058546409456
4-bodový popruh na bradu EN397 BOLT™ – 10 kusov	10	1	4932480661	4058546409463
4-bodový popruh na bradu EN12492 BOLT™ 200 – 10 kusov	10	1	4932480662	4058546409470



Vysoko odolné ochranné okuliare s tesnením



DOSTUPNÉ AJ V POLARIZOVANEJ VERZII PRE VONKAJŠIE PRÁCE

DODÁVANÉ V MÄKKOM PUZDRE

	Farba skiel	Typ balenia	Množstvo v balíku	Objednávacie množstvo	Obj.č.	EAN kód
①	Číre	Blistrové balenie	1	1	4932471885	4058546297848
②	polarizované	Blistrové balenie	1	1	4932471886	4058546297855

Pracovné bezpečnostné okuliare



- Zorníky odolné proti poškrabaniu.
- Zorníky odolné proti zahmlievaniu.
- Flexibilné bočnice, ktoré pohodlne sedia aj pri dlhodobom nosení.
- Priehľadné alebo tónované vyhotovenie na ochranu zraku pri práci exteriéri aj v interiéri.
- Európsky certifikát: EN166, EN168 and EN 172.



	Farba skiel	Typ balenia	Množstvo v balíku	Objednávacie množstvo	Obj.č.	EAN kód
①	Číre	Blistrové balenie	1	1	4932471883	4058546297824
		Hromadné balenie (48 kusov)	48	1	4932479027	4058546363178
②	Tónované	Blistrové balenie	1	1	4932471884	4058546297831
		Hromadné balenie (48 kusov)	48	1	4932479028	4058546363185
③	Sivá	Blistrové balenie	1	1	4932478908	4058546361907
		Hromadné balenie (48 kusov)	48	1	4932479029	4058546363192
④	Žltá	Blistrové balenie	1	1	4932478928	4058546362102

Ochranné okuliare

- Vďaka nízkej hmotnosti pohodlné aj pri dlhodobom nosení
- Nastaviteľné s vyberateľným nosníkom, takže pohodlne sedia na všetkých typoch tváre.
- Flexibilné ramená, ktoré pohodlne sedia aj pri dlhodobom nosení.
- Priehľadné alebo tónované vyhotovenie na ochranu zraku pri práci exteriéri i v interiéri.
- Európsky certifikát: EN166, EN168 and EN 172.

	Farba skiel	Typ balenia	Množstvo v balíku	Objednávacie množstvo	Obj.č.	EAN kód
①	Číre	Plastové vrečko	1	12	4932471881	4058546297800
②	Tónované	Plastové vrečko	1	12	4932471882	4058546297817

Vylepšené ochranné okuliare



- Nízka hmotnosť pre väčšie pohodlie pri nosení.
- Zorníky odolné proti poškrabaniu.
- Zorníky odolné voči zahmlievaniu s dlhou životnosťou.
- Pohodlné a pružné bočnice pre dlhšie pohodlné nosenie.
- Číre a tónované vyhotovenie poskytuje ochranu očí pri práci v interiéroch alebo exteriéroch.
- Európska certifikácia: EN166 a EN170/EN172.

	Farba skiel	Typ balenia	Množstvo v balíku	Objednávacie množstvo	Obj.č.	EAN kód
①	Číre	Plastové vrečko	1	1	4932478763	4058546360450
		Hromadné balenie (144 kusov)	144	1	4932479024	4058546363147
②	Tónované	Plastové vrečko	1	1	4932478764	4058546360467
		Hromadné balenie (144 kusov)	144	1	4932479025	4058546363154
③	Sivá	Plastové vrečko	1	1	4932478907	4058546361891
		Hromadné balenie (144 kusov)	144	1	4932479026	4058546363161
④	Žltá	Plastové vrečko	1	1	4932478927	4058546362096



Zväčšovacie ochranné okuliare



- Zväčšovacie zorníky - ponúknete používateľom optickú korekciu k zlepšeniu zraku, pre použitie na blízko.
- 4 dioptrické varianty: +1 / +1,5 / +2 / +2,5
- Nízka hmotnosť pre väčšie pohodlie pri nosení.
- Zorníky odolné proti poškrabaniu.
- Pohodlné a flexibilné bočnice pre dlhodobé nosenie.
- Európska certifikácia: EN166.

Charakteristika produktu	Množstvo v balíku	Objednávacie množstvo	Obj. č.	EAN kód
Ochranné okuliare číre (+1)	1	1	4932478909	4058546361914
Ochranné okuliare číre (+1.5)	1	1	4932478910	4058546361921
Ochranné okuliare číre (+2)	1	1	4932478911	4058546361938
Ochranné okuliare číre (+2.5)	1	1	4932478912	4058546361945

Pevné puzdro na ochranné okuliare



Charakteristika produktu	Množstvo v balíku	Objednávacie množstvo	Obj.č.	EAN kód
Pevné puzdro na ochranné okuliare	1	1	4932492083	4058546414504

Respirátor FFP2

- Trieda FFP2 - filtračná maska poskytuje až 94 % ochranu
- Flexibilný, hliníkový nosník - lepšia prilnavosť.
- Pohodlné, nastaviteľné pásky netlačia na uši
- Priedušná vnútorná vrstva - neprehrieva sa
- Kompatibilný s ochrannými okuliarmi MILWAUKEE®
- Európska certifikácia ako jednorázový respirátor FFP2 podľa EN149: 2001 / A1: 2009.



Charakteristika produktu	Množstvo v balíku	Objednávacie množstvo	Obj.č.	EAN kód
Respirátor FFP2 - 20 ks	20	1	4932479237	4058546370312

Skladací respirátor FFP2

- Trieda FFP2 - filtračná maska poskytuje až 94 % ochranu.
- Skladací respirátor - Plochý záhyb pre jednoduché prenášanie na stavenisku.
- Flexibilný, hliníkový nosník - lepšia prilnavosť.
- Pohodlné, nastaviteľné pásky - netlačia na uši
- Kompatibilný s ochrannými okuliarmi MILWAUKEE®
- Európska certifikácia ako jednorázový respirátor FFP2 podľa EN149: 2001 / A1: 2009.



Charakteristika produktu	Množstvo v balíku	Objednávacie množstvo	Obj. č.	EAN kód
Skladací respirátor FFP2 - 20 ks	20	1	4932479238	4058546370329

Jednorazový respirátor FFP3 s výdychovým ventilom

- Trieda FFP3 - poskytuje až 99 % ochranu (vrátane ochrany pred azbestom).
- Jednosmerný ventil - bez zahmlievania, umožňuje ľahké dýchanie.
- Výdychový ventil - ľahké dýchanie.
- Flexibilný hliníkový nosný mostík - možnosť nastavenia.
- Pohodlné nastaviteľné popruhy - ľahké nasadenie.
- Vnútorňá filtračná vrstva sa nezanáša - pohodlie po celý deň
- Pohodlné a tesne priliehajúce tesnenie - zabraňuje vniknutiu prachu a nečistôt.
- Kompatibilné s bezpečnostnými okuliarmi MILWAUKEE®.
- V Európe certifikovaný ako jednorazový respirátor FFP3 podľa EN149: 2001/A1:2009.



Charakteristika produktu	Množstvo v balíku	Objednávacie množstvo	Obj.č.	EAN kód
Respirátor FFP3 s tesnením - 10 ks	10	1	4932471906	4058546298050

Respirátor FFP2 s výdychovým ventilom

- Trieda FFP2 - filtračná maska poskytuje až 94 % ochranu.
- Jednosmerný ventil - proti zahmlievaniu a pre lepšie dýchanie.
- Výdychový ventil - ľahšie dýchanie.
- Flexibilný hliníkový nosník - lepšia prilhavosť.
- Pohodlné, nastaviteľné pásky - netlačia na ušiach.
- Priedušná vnútorná vrstva - neprehrieva sa.
- Kompatibilný s ochrannými okuliarmi.
- Európska certifikácia ako jednorazový respirátor FFP2 podľa EN149: 2001 / A1: 2009.



Charakteristika produktu	Množstvo v balíku	Objednávacie množstvo	Obj.č.	EAN kód
Respirátor FFP2 s výdychovým ventilom - 10 ks	10	1	4932478548	4058546347413

Skladací respirátor FFP2 s výdychovým ventilom

- Trieda FFP2 - filtračná maska poskytuje až 94 % ochranu.
- Skladací respirátor - Plochý záhyb pre jednoduché prenášanie.
- Jednosmerný ventil - proti zahmlievaniu a pre lepšie dýchanie.
- Výdychový ventil - ľahšie dýchanie.
- Flexibilný hliníkový nosník - lepšia prilhavosť.
- Pohodlné, nastaviteľné pásky - netlačia na ušiach.
- Priedušná vnútorná vrstva - neprehrieva sa.
- Kompatibilný s ochrannými okuliarmi.
- Európska certifikácia ako jednorazový respirátor FFP2 podľa EN149: 2001 / A1: 2009.



Charakteristika produktu	Množstvo v balíku	Objednávacie množstvo	Obj.č.	EAN kód
Skladací respirátor FFP2 s výdychovým ventilom - 15 ks	15	1	4932478801	4058546360832

Penové chrániče sluchu

NOVÉ

- Efektívne tlmenie hluku na pracovisku SNR = 38 dB.
- Celodenné nosenie: mäkká a pohodlná pena.
- Rýchlo sa rozťahuje: účinné tesnenie pre ochranu pred nebezpečným hlukom.
- Jednotlivo balené páry (200 párov), uzatvárateľné balenie (10 párov) pre hygienickú a jednoduchú distribúciu.
- Európske certifikované chrániče sluchu: EN352-2 (SNR = 38 dB; H = 37; M = 36 dB; L = 32 dB).



Charakteristika produktu	Množstvo v balíku	Objednávacie množstvo	Obj.č.	EAN kód
Penové chrániče sluchu - 10 párov	1	1	4932480464	4058546407490
Penové chrániče sluchu - 200 párov	200	1	4932480465	4058546407506

Chrániče sluchu s náhlavným oblúkom

- 3 možnosti nasadenia: na hlave, bod bradov a za krkom.
- Ohybný ramená s možnosťou nastavenia do bezpečnej a pohodlnej polohy počas nosenia.
- Zátkové chrániče sluchu je možné nosiť nepretržite, a to aj vtedy, ak meníte polohu rámu, čím zabezpečuje trvalú ochranu.
- Vymeniteľné penové a silikónové ušné zátky sú súčasťou balenia.
- Odolný a pohodlný náhlavný oblúk zaručí dlhšiu životnosť.
- Chrániče sluchu s európskou certifikáciou: EN 352-2 (SNR TPR špunty do uší = 32 dB; SNR penové ušné zátky = 33 dB).



Charakteristika produktu	Množstvo v balíku	Objednávacie množstvo	Obj.č.	EAN kód
① Chrániče sluchu s náhlavným oblúkom	1	1	4932478135	4058546340681
② Náhradné penové zátky - 5 párov	5	1	4932478550	4058546347437
③ Náhradné zátky TPR - 5 párov	5	1	4932478549	4058546347420

Opätovne použiteľné štipule do uší so šnúrkou

- Efektívne tlmenie hluku na pracovisku SNR = 31 dB.
- Riešenie na šnúrke pre ľahký prístup - možno nosiť okolo krku.
- Pohodlný silikón - celodenný komfort.
- Quick-fit dizajn na rýchle vloženie a vybratie pri dosiahnutí bezpečného utesnenia.
- Vrátane úložného boxu - udržujte štipule do uší čisté.
- Európske certifikované chrániče sluchu: EN352-2 (SNR = 31 dB).



Charakteristika produktu	Množstvo v balíku	Objednávacie množstvo	Obj.č.	EAN kód
Opätovne použiteľné štipule do uší so šnúrkou	3	1	4932471904	4058546298036

Lekárnička PACKOUT™ DIN 13157

- Červená farba kompaktného organizéra PACKOUT™ umožňuje rýchlu identifikáciu pri núdzovej situácii.
- Súčasť modulárneho skladovacieho systému PACKOUT™
- Vyrobený z nárazuvzdorných polymérov, ktoré zaručujú odolnosť na pracovisku
- Trieda ochrany IP65 – proti poveternostným vplyvom, dažďu a nečistotám na pracovisku
- Interiér je vybavený 5 odnímateľnými priehradkami
- Konštrukcia priehradiek zabraňuje premiešaniu ich obsahu počas prepravy
- Lekárnička spĺňajúca požiadavky DIN 13157



Charakteristika produktu	Množstvo v balíku	Objednávacie množstvo	Obj.č.	EAN kód
Lekárnička PACKOUT™ DIN 13157	1	1	4932478879	4058546361617

VÝSTRAŽNÁ VESTA S VYSOKOU VIDITEĽNOSŤOU

15 vreciek

Vonkajšie:

- 2 Pútko, napr. na pripevnenie baterky
- 1 Priehľadné vrecko na identifikačný preukaz
- 2 Náprsné vrecká
- 4 Spevnené držiaky na značkovače
- 2 Zosilnené hlavné vrecká
- 1 Vrecko na tablet

Vnútorne:

- 1 Náprsné vrecko
- 2 Hlavné vrecká



Výstražná vesta s vysokou viditeľnosťou

- 15 vreciek - vyššia kapacita na prenášanie predmetov.
- 1 priehľadný priečinok na ID kartu - jednoduchá identifikácia na pracovisku.
- 1 priečinok na zadnej strane - ideálny na prenášanie tabletu alebo notebooku.
- Rýchle nastavenie veľkosti vnútri vesty - zväčšenie alebo zmenšenie podľa potreby
- Podšitý golier - pohodlie aj pri dlhodobom nosení.
- Oko na priviazanie postroja - ideálne na pripevnenie postroja na zvýšenie bezpečnosti pri práci.
- Certifikované ako odev triedy 2, odev s vysokou viditeľnosťou podľa normy EN ISO 20471: 2013/A1:2016

Charakteristika produktu	Farba	Množstvo v baliku	Objednávacie množstvo	Obj.č.	EAN kód
Výstražná vesta s vysokou viditeľnosťou Premium žltá	Žltá	1	1	4932471895	4058546297947
Výstražná vesta s vysokou viditeľnosťou Premium žltá	Žltá	1	1	4932471896	4058546297954
Výstražná vesta s vysokou viditeľnosťou Premium žltá	Žltá	1	1	4932471897	4058546297961



Výstražná vesta s vysokou viditeľnosťou

Charakteristika produktu	Farba	Množstvo v baliku	Objednávacie množstvo	Obj.č.	EAN kód
Výstražná vesta s vysokou viditeľnosťou Premium oranžová - S/M	Oranžová	1	1	4932471898	4058546297978
Výstražná vesta s vysokou viditeľnosťou Premium oranžová - L/XL	Oranžová	1	1	4932471899	4058546297985
Výstražná vesta s vysokou viditeľnosťou Premium oranžová - 2XL/3XL	Oranžová	1	1	4932471900	4058546297992



VÝSTRAŽNÁ VESTA S VYSOKOU VIDITEĽNOSŤOU

10 vreciek

Vonkajšie:

- 2 Pútko, napr. na pripevnenie baterky
- 1 Priehľadné vrecko na identifikačný preukaz
- 2 Náprsné vrecká
- 4 Spevnené držiaky na značkovače

Vnútorne:

- 1 Náprsné vrecko



PREDNÁ STRANA

ZADNÁ STRANA

Výstražná vesta s vysokou viditeľnosťou

- 10 vreciek - vyššia kapacita na prenášanie predmetov.
- 1 priehľadný priečinok na ID kartu - jednoduchá identifikácia na pracovisku.
- Rýchle nastavenie veľkosti vnútri vesty - zväčšenie alebo zmenšenie podľa potreby.
- Oko na priviazanie postroja - ideálne na pripevnenie postroja na zvýšenie bezpečnosti pri práci.
- Certifikované ako odev triedy 2, odev s vysokou viditeľnosťou podľa normy EN ISO 20471: 2013/A1:2016.



Charakteristika produktu	Farba	Množstvo v balíku	Objednávacie množstvo	Obj.č.	EAN kód
Výstražná vesta s vysokou viditeľnosťou žltá - S/M	Žltá	1	1	4932471889	4058546297886
Výstražná vesta s vysokou viditeľnosťou žltá - L/XL	Žltá	1	1	4932471890	4058546297893
Výstražná vesta s vysokou viditeľnosťou žltá - 2XL/3XL	Žltá	1	1	4932471891	4058546297909

Výstražná vesta s vysokou viditeľnosťou

Charakteristika produktu	Farba	Množstvo v balíku	Objednávacie množstvo	Obj.č.	EAN kód
Výstražná vesta s vysokou viditeľnosťou oranžová - S/M	Oranžová	1	1	4932471892	4058546297916
Výstražná vesta s vysokou viditeľnosťou oranžová - L/XL	Oranžová	1	1	4932471893	4058546297923
Výstražná vesta s vysokou viditeľnosťou oranžová - 2XL/3XL	Oranžová	1	1	4932471894	4058546297930





SPRIEVODCA RUKAVICAMI MILWAUKEE®

Hodnotenie	4	3	4	3	C	X
Oter	←	←	←	←	←	←
Prerezanie (test prerezania)	←	←	←	←	←	←
Pozdrhnutie	←	←	←	←	←	←
Prepichnutie	←	←	←	←	←	←
Prerezanie (TDM-100 Test)	←	←	←	←	←	←
Ochrana proti nárazom	←	←	←	←	←	←

X= Nebolo testované P= Test úspešný X= Test neúspešný

RUKAVICE PROTI PREREZANIU

RUKÁVNÍKY PROTI PREREZANIU

TYPY RUKAVÍC



	TRIEDA OCHRANY PROTI PREREZANIU A	TRIEDA OCHRANY PROTI PREREZANIU B	TRIEDA OCHRANY PROTI PREREZANIU C	TRIEDA OCHRANY PROTI PREREZANIU D	TRIEDA OCHRANY PROTI PREREZANIU E	TRIEDA OCHRANY PROTI PREREZANIU F	TRIEDA OCHRANY PROTI PREREZANIU C	TRIEDA OCHRANY PROTI PREREZANIU E
VLASTNOSTI								
EN 388 CERTIFIKÁT	4121A	4242B	4343C	4X43D	4X44E	4X43F	2342C	3X42E
FAREBNÉ ROZLIŠENIE								
POČET ŠVOV	13	15	15	13	13	18	15	13
POŤAH	Pieskový nitril	Pieskový nitril	Nitrilová mikropena	Pieskový nitril	Pieskový nitril	Pieskový nitril	-	-
PROSTREDIE	Suché, vlhké, masťné (PRATELNÉ)	Suché, vlhké, masťné (PRATELNÉ)	Suché, vlhké, masťné (PRATELNÉ)	Suché, vlhké, masťné (PRATELNÉ)	Suché, vlhké, masťné (PRATELNÉ)	Suché, vlhké, masťné (PRATELNÉ)	-	-
POUŽITIE								
AUTOMOTIVE/DOPRAVA	✓	✓	✓	-	-	-	✓	-
TESÁRSTVO	✓	✓	-	-	-	-	✓	-
STAVBNÉ INŽINIERSTVO	✓	✓	✓	✓	✓	-	✓	✓
STAVBNÍCTVO	✓	✓	✓	✓	✓	-	✓	✓
DEMOLÁCIE	-	-	✓	✓	✓	-	✓	✓
SADROKARTÓN, STROPY A PRIEČKY	-	✓	✓	✓	-	-	✓	✓
TERÉNNÉ ÚPRAVY A ZÁHRADNÍCKE PRÁCE	✓	✓	-	-	-	-	✓	-
ÚDRŽBA A OPRAVY	-	-	-	-	-	-	-	-
VÝROBA	✓	✓	✓	✓	✓	✓	✓	✓
MANIPULÁCIA S MATERIÁLOM	✓	✓	-	-	-	-	✓	-
KOVOBRÁBANIE A STROJÁRSTVO	-	-	✓	✓	✓	✓	✓	✓
HVAC	-	-	✓	✓	✓	✓	-	✓
INŠTALATÉRSKTVO	✓	✓	✓	-	-	-	-	-
UTILITY	✓	✓	✓	-	-	-	✓	-
SPRACOVANIE ROPY A PLYNU	✓	✓	✓	✓	✓	✓	-	-

KLÍČOVÉ VLASTNOSTI



EN388:2016



POHODLIE	OBRATNOSŤ	SMARTWIPE™	ODOLNOSŤ PROTI PREREZANIU A	ODOLNOSŤ PROTI PREREZANIU B	ODOLNOSŤ PROTI PREREZANIU C	ODOLNOSŤ PROTI PREREZANIU D	ODOLNOSŤ PROTI PREREZANIU E	ODOLNOSŤ PROTI PREREZANIU F	
ZVÝŠENÁ VIDITEĽNOSŤ	PRIEDUŠNOSŤ	OCHRANA PROTI PREPICHNUTIU A VYNIKAJÚCA PRILNIVOSŤ	ZIMNÉ	KOŽA	ODOLNOSŤ PROTI NÁRAZOM	VYSTUŽENÁ DLÁN	ODOLNOSŤ	VYSTUŽENÉ VRSTVOU ARMOTEX®	VYSTUŽENIE

RUKAVICE PROTI PREREZANIU S VYSOKOU VIDITEĽNOSŤOU

RUKAVICE PROTI PREREZANIU S VYSOKOU CITLIVOSŤOU



TRIEDA OCHRANY PROTI PREREZANIU A	TRIEDA OCHRANY PROTI PREREZANIU B	TRIEDA OCHRANY PROTI PREREZANIU C	TRIEDA OCHRANY PROTI PREREZANIU D	TRIEDA OCHRANY PROTI PREREZANIU E	TRIEDA OCHRANY PROTI PREREZANIU B	TRIEDA OCHRANY PROTI PREREZANIU C	TRIEDA OCHRANY PROTI PREREZANIU D
3121A	3242B	4X42C	4X43D	4X43E	4242B	4342C	4X42D
15	15	15	13	13	18	18	18
Polyuretán (PU)	Polyuretán (PU)	Polyuretán (PU)	Polyuretán (PU)	Polyuretán (PU)	Polyuretán (PU)	Polyuretán (PU)	Polyuretán (PU)
Suché (PRATEĽNÉ)	Suché (PRATEĽNÉ)	Suché (PRATEĽNÉ)	Suché (PRATEĽNÉ)	Suché (PRATEĽNÉ)	Suché (PRATEĽNÉ)	Suché (PRATEĽNÉ)	Suché (PRATEĽNÉ)
✓	✓	✓	✓	✓	✓	✓	✓
✓	✓	-	-	-	✓	✓	-
✓	✓	✓	✓	✓	✓	✓	✓
✓	✓	✓	✓	✓	✓	✓	✓
-	-	-	-	-	-	-	-
-	✓	✓	✓	-	✓	✓	✓
-	-	-	-	-	-	-	-
✓	✓	✓	✓	✓	✓	✓	✓
✓	✓	-	-	-	✓	✓	✓
-	-	✓	✓	✓	-	✓	✓
-	-	✓	✓	✓	-	✓	✓
-	-	-	-	-	-	-	-
✓	✓	✓	-	-	✓	✓	✓
-	-	-	-	-	-	-	-



SPRIEVODCA RUKAVICAMI MILWAUKEE®

Hodnotenie	4	3	4	3	C	X
Oter	←	←	←	←	←	←
Prerezanie (test prerezania)	←	←	←	←	←	←
Pozdrhnutie	←	←	←	←	←	←
Prepichnutie	←	←	←	←	←	←
Prerezanie (TDM-100 Test)	←	←	←	←	←	←
Ochrana proti nárazom	←	←	←	←	←	←

X= Nebolo testované P= Test úspešný X= Test neúspešný

ZIMNÉ RUKAVICE PROTI PREREZANIU

KOŽENÉ RUKAVICE

TYPY RUKAVÍC



NOVINKA



NOVINKA



	TRIEDA OCHRANY PROTI PREREZANIU A	TRIEDA OCHRANY PROTI PREREZANIU B	TRIEDA OCHRANY PROTI PREREZANIU C	TRIEDA OCHRANY PROTI PREREZANIU D	TRIEDA OCHRANY PROTI PREREZANIU E	HYBRIDNÉ KOŽENÉ	KOŽENÉ
VLASTNOSTI							
EN 388 CERTIFIKÁT	EN388: 1141A EN511: 01X	EN388: 2242B EN511: X1X	EN388: 2442C EN511: 02X	EN388: 3X43D EN511: X1X	EN 388: 3X43E EN 511: X1X	2122X	2122X
FAREBNÉ ROZLIŠENIE						-	-
POČET ŠVOV	15,10	15,10	15,7	15,10	13,10	-	-
POŤAH	Latex	Latex	Latex	Latex	Latex	-	-
PROSTREDIE	Studené, vlhké, suché (VHODNÉ DO PRÁČKY)	Studené, vlhké, suché (VHODNÉ DO PRÁČKY)	Studené, vlhké, suché (VHODNÉ DO PRÁČKY)	Studené, vlhké, suché (VHODNÉ DO PRÁČKY)	Studené, vlhké, suché (VHODNÉ DO PRÁČKY)	(VHODNÉ DO PRÁČKY)	(VHODNÉ DO PRÁČKY)
POUŽITIE							
AUTOMOTIVE/DOPRAVA	✓	-	-	-	-	-	-
TESÁRSTVO	✓	✓	-	-	-	✓	✓
STAVEBNÉ INŽINIERSTVO	-	-	-	-	-	-	-
STAVEBNÍCTVO	✓	✓	✓	✓	✓	✓	✓
DEMOLÁCIE	-	-	✓	✓	✓	-	-
SADROKARTÓN, STROPY A PRIEČKY	-	✓	✓	✓	-	-	-
TERÉNNÉ ÚPRAVY A ZÁHRADNÍCKE PRÁCE	✓	✓	-	-	-	✓	✓
ÚDRŽBA A OPRAVY	-	-	-	-	-	-	-
VÝROBA	✓	✓	-	-	-	-	-
MANIPULÁCIA S MATERIÁLOM	-	-	-	-	-	-	-
KOVOBRÁBANIE A STROJÁRSTVO	-	-	-	✓	✓	-	-
HVAC	-	-	✓	✓	✓	-	-
INŠTALATÉRSTVO	✓	✓	-	-	-	-	-
UTILITY	✓	✓	-	-	-	✓	✓
SPRACOVANIE ROPY A PLYNU	✓	✓	✓	✓	✓	-	-

KLÍČOVÉ VLASTNOSTI



EN388:2016



POKOHDLIE



OBRATNOST



SMARTSWIPE™



ODOLNOST PROTI PREREZANIU A



ODOLNOST PROTI PREREZANIU B



ODOLNOST PROTI PREREZANIU C



ODOLNOST PROTI PREREZANIU D



ODOLNOST PROTI PREREZANIU E



ODOLNOST PROTI PREREZANIU F



ZVYSENA VIDITELNOST



PRIEDUSNOST



OCHRANA PROTI PREPICHNUTIU A VYNIKAJUCA PRILNAVOST



ZIMNE



KOZA



ODOLNOST PROTI NARAZOM



VYSTUZENA DLAN



ODOLNOST



VYSTUZENE VRSUVU ARMOTEX



VYSTUZENIE

PRACOVNE RUKAVICE

RUKAVICE ODOLNE PROTI NARAZOM



FREE FLEX	BEZPRSTÉ	DEMOLAČNÉ	ZIMNÉ DEMOLAČNÉ	TRIEDA OCHRANY PROTI PREREZANIU C	TRIEDA OCHRANY PROTI PREREZANIU E	DEMOLAČNÉ PROTINARAZOVÉ
2121X	2121X	2121X	EN 388: 2122A EN 511: 14X	4343CP	4X44EP	2121XP
-	-	-	-	-	-	-
-	-	-	-	18	13	-
-	-	-	-	Nitrile	Nitrile	-
Suché (VHODNÉ DO PRÁČKY)	Suché (VHODNÉ DO PRÁČKY)	Suché, vlhké (VHODNÉ DO PRÁČKY)	Studené, vlhké, suché (VHODNÉ DO PRÁČKY)	Suché, vlhké, masťné (VHODNÉ DO PRÁČKY)	Suché, vlhké, masťné (VHODNÉ DO PRÁČKY)	Suché (VHODNÉ DO PRÁČKY)
✓	-	-	-	✓	-	-
✓	✓	✓	✓	-	-	-
-	-	-	-	-	-	-
✓	✓	✓	✓	✓	✓	✓
-	-	✓	✓	✓	✓	✓
-	-	-	-	✓	-	-
-	-	-	-	-	-	-
-	-	-	-	✓	-	-
-	-	-	-	-	✓	-
-	-	✓	✓	✓	✓	-
✓	✓	-	-	-	-	-
✓	✓	✓	✓	-	-	-
-	-	✓	✓	✓	✓	✓

Potiahnuté rukavice odolné proti prerezaniu

Charakteristika produktu	Kód farby	Veľkosť	Množstvo v balíku	Objednávacie množstvo	Obj.č.	EAN kód
① Potiahnuté rukavice odolné proti prerezaniu stupeň ochrany 1/A	biela	7 / S	1	1	4932479712	4058546375065
		7 / S	12	1	4932479713	4058546375072
		7 / S	144	1	4932479714	4058546375089
		8 / M	1	1	4932471416	4058546290443
		8 / M	12	1	4932471614	4058546295134
		8 / M	144	1	4932479008	4058546362980
		9 / L	1	1	4932471417	4058546290450
		9 / L	12	1	4932471615	4058546295141
		9 / L	144	1	4932479009	4058546362997
		10 / XL	1	1	4932471418	4058546290467
		10 / XL	12	1	4932471616	4058546295158
		10 / XL	144	1	4932479010	4058546363000
		② Potiahnuté rukavice odolné proti prerezaniu, stupeň ochrany 2/B	Modrá	7 / S	1	1
8 / M	1			1	4932479907	4058546377014
9 / L	1			1	4932479908	4058546377021
10 / XL	1			1	4932479909	4058546377038
11 / XXL	1			1	4932479910	4058546377045
③ Potiahnuté rukavice odolné proti prerezaniu stupeň ochrany 3/C	Čierna	7 / S	1	1	4932479715	4058546375096
		7 / S	12	1	4932479716	4058546375102
		7 / S	144	1	4932479717	4058546375119
		8 / M	1	1	4932471420	4058546290481
		8 / M	12	1	4932471618	4058546295172
		8 / M	144	1	4932479012	4058546363024
		9 / L	1	1	4932471421	4058546290498
		9 / L	12	1	4932471619	4058546295189
		9 / L	144	1	4932479013	4058546363031
		10 / XL	1	1	4932471422	4058546290504
		10 / XL	12	1	4932471620	4058546295196
		10 / XL	144	1	4932479014	4058546363048
		④ Potiahnuté rukavice odolné proti prerezaniu, stupeň ochrany 4/D	Sivá	11 / XXL	1	1
11 / XXL	12			1	4932471621	4058546295202
11 / XXL	144			1	4932479015	4058546363055
7 / S	1			1	4932479911	4058546377052
8 / M	1			1	4932479912	4058546377069
⑤ Potiahnuté rukavice odolné proti prerezaniu stupeň ochrany 5/E	Červená	9 / L	1	1	4932479913	4058546377076
		10 / XL	1	1	4932479914	4058546377083
		11 / XXL	1	1	4932479915	4058546377090
		7 / S	1	1	4932479718	4058546375126
		7 / S	12	1	4932479719	4058546375133
		7 / S	144	1	4932479720	4058546375140
		8 / M	1	1	4932471424	4058546290528
		8 / M	12	1	4932471622	4058546295219
		8 / M	144	1	4932479016	4058546363062
		9 / L	1	1	4932471425	4058546290535
		9 / L	12	1	4932471623	4058546295226
		9 / L	144	1	4932479017	4058546363079
		10 / XL	1	1	4932471426	4058546290542
10 / XL	12	1	4932471624	4058546295233		
10 / XL	144	1	4932479018	4058546363086		
11 / XXL	1	1	4932471427	4058546290559		
11 / XXL	12	1	4932471625	4058546295240		
11 / XXL	144	1	4932479019	4058546363093		

Charakteristika produktu	Kód farby	Velkosť	Množstvo v balíku	Objednávacie množstvo	Obj.č.	EAN kód
⑥ Rukavice proti prerezaniu triedy F		7 / S	1	1	4932492040	4058546413521
		7 / S	12	1	4932492045	4058546413576
		8 / M	1	1	4932492041	4058546413538
		8 / M	12	1	4932492046	4058546413583
	Fialová	9 / L	1	1	4932492042	4058546413545
		9 / L	12	1	4932492047	4058546413590
		10 / XL	1	1	4932492043	4058546413552
		10 / XL	12	1	4932492048	4058546413606
		11 / XXL	1	1	4932492044	4058546413569
		11 / XXL	12	1	4932492049	4058546413613



Rukávniky odolné proti prerezaniu triedy C

NOVÉ

- Vysoko strečový nylonový materiál so 4-smernými strečovými bodmi sa prispôsobí paži používateľa.
- Zúžený dizajn, širší na bicepse a užší na zápästí, aby sa prispôobil prirodzenému tvaru paže.
- Elastický pásik s protišmykovými bodmi na bicepse a strečová manžeta na zápästí, ktorá drží rukávy na mieste a zabraňuje ich prevísaniu.
- Priedušný a ľahký materiál poskytuje dobrú obratnosť a celodenné pohodlie.
- Elastická slučka na palec zabraňuje otlakom pri používaní rukavíc.
- Ochrana proti slnečnému UV žiareniu s UPF 50+ podľa BS EN 13758-1:2002 +A1:2006 pre kryté časti paží.
- Európska certifikácia pre ochranu proti prerezaniu: EN ISO 21420, EN388:2016 (2342C), UKCA.



Charakteristika produktu	Odolnosť	Kód farby	Množstvo v balíku	Objednávacie množstvo	Obj.č.	EAN kód
Rukávniky odolné proti prerezaniu triedy C - 40 cm	C	Čierna	1	1	4932478584	4058546347772
Rukávniky odolné proti prerezaniu triedy C - 45 cm	C	Čierna	1	1	4932478585	4058546347789

Rukávniky odolné proti prerezaniu triedy C

NOVÉ

- Vysoko strečový nylonový materiál so 4-smernými strečovými bodmi sa prispôsobí paži používateľa.
- Zúžený dizajn, širší na bicepse a užší na zápästí, aby sa prispôobil prirodzenému tvaru paže.
- Elastický pásik s protišmykovými bodmi na bicepse a strečová manžeta na zápästí, ktorá drží rukávy na mieste a zabraňuje ich prevísaniu.
- Priedušný a ľahký materiál poskytuje dobrú obratnosť a celodenné pohodlie.
- Elastická slučka na palec zabraňuje otlakom pri používaní rukavíc.
- Ochrana proti slnečnému UV žiareniu s UPF 50+ podľa BS EN 13758-1:2002 +A1:2006 pre kryté časti paží.
- Európska certifikácia pre ochranu proti prerezaniu: EN ISO 21420, EN388:2016 (3X42E), UKCA.



Charakteristika produktu	Odolnosť	Kód farby	Množstvo v balíku	Objednávacie množstvo	Obj.č.	EAN kód
Rukávniky odolné proti prerezaniu triedy E - 40 cm	E	Červená	1	1	4932479936	4058546377304
Rukávniky odolné proti prerezaniu triedy E - 45 cm	E	Červená	1	1	4932479937	4058546377311

Zimné rukavice odolné proti prerezaniu

Charakteristika produktu	Kód farby	Velkosť	Množstvo v balíku	Objednávacie množstvo	Obj.č.	EAN kód		
① Zimné potiahnuté rukavice odolné proti prerezaniu - stupeň ochrany 1/A	biela	7 / S	1	1	4932479704	4058546374983		
		7 / S	12	1	4932479705	4058546374990		
		7 / S	72	1	4932479706	4058546375003		
		8 / M	1	1	4932471343	4058546289713		
		8 / M	12	1	4932471606	4058546295059		
		8 / M	72	1	4932479000	4058546362904		
		9 / L	1	1	4932471344	4058546289720		
		9 / L	12	1	4932471607	4058546295066		
		9 / L	72	1	4932479001	4058546362911		
		10 / XL	1	1	4932471345	4058546289737		
		10 / XL	12	1	4932471608	4058546295073		
		10 / XL	72	1	4932479002	4058546362928		
		② Winter Cut B Gloves	Modrá	7 / S	1	1	4932480601	4058546408862
7 / S	12			1	4932480606	4058546408916		
8 / M	1			1	4932480602	4058546408879		
8 / M	12			1	4932480607	4058546408923		
9 / L	1			1	4932480603	4058546408886		
9 / L	12			1	4932480608	4058546408930		
10 / XL	1			1	4932480604	4058546408893		
10 / XL	12			1	4932480609	4058546408947		
11 / XXL	1			1	4932480605	4058546408909		
11 / XXL	12			1	4932480610	4058546408954		
③ Zimné potiahnuté rukavice odolné proti prerezaniu stupeň ochrany 3/C	Čierna			7 / S	1	1	4932479707	4058546375010
				7 / S	12	1	4932479708	4058546375027
				7 / S	72	1	4932479709	4058546375034
		8 / M	1	1	4932471347	4058546289751		
		8 / M	12	1	4932471610	4058546295097		
		8 / M	72	1	4932479004	4058546362942		
		9 / L	1	1	4932471348	4058546289768		
		9 / L	12	1	4932471611	4058546295103		
		9 / L	72	1	4932479005	4058546362959		
		10 / XL	1	1	4932471349	4058546289775		
		10 / XL	12	1	4932471612	4058546295110		
		10 / XL	72	1	4932479006	4058546362966		
		④ Winter Cut D Gloves	Sivá	11 / XXL	1	1	4932471350	4058546289782
11 / XXL	12			1	4932471613	4058546295127		
11 / XXL	72			1	4932479007	4058546362973		
7 / S	1			1	4932480611	4058546408961		
7 / S	12			1	4932480616	4058546409012		
8 / M	1			1	4932480612	4058546408978		
8 / M	12			1	4932480617	4058546409029		
9 / L	1			1	4932480613	4058546408985		
9 / L	12			1	4932480618	4058546409036		
10 / XL	1			1	4932480614	4058546408992		
10 / XL	12			1	4932480619	4058546409043		
11 / XXL	1			1	4932480615	4058546409005		
11 / XXL	12			1	4932480620	4058546409050		
⑤ Zimné potiahnuté rukavice odolné proti prerezaniu, stupeň ochrany 5/E	Červená	7 / S	1	1	4932479710	4058546375041		
		7 / S	12	1	4932479711	4058546375058		
		8 / M	1	1	4932479558	4058546373528		
		8 / M	12	1	4932479562	4058546373566		
		9 / L	1	1	4932479559	4058546373535		
		9 / L	12	1	4932479563	4058546373573		
		10 / XL	1	1	4932479560	4058546373542		
		10 / XL	12	1	4932479564	4058546373580		
		11 / XXL	1	1	4932479561	4058546373559		
		11 / XXL	12	1	4932479565	4058546373597		

①



②



③



④



⑤



Rukavice odolné proti prerezaniu s vysokou viditeľnosťou

Charakteristika produktu	Kód farby	Velkosť	Množstvo v balíku	Objednávacie množstvo	Obj.č.	EAN kód
① Ochranné rukavice Hi-Vis proti prerezaniu, stupeň ochrany 1/A	biela	7 / S	1	1	4932479916	4058546377106
		8 / M	1	1	4932479917	4058546377113
		9 / L	1	1	4932479918	4058546377120
		10 / XL	1	1	4932479919	4058546377137
		11 / XXL	1	1	4932479920	4058546377144
② Ochranné rukavice Hi-Vis proti prerezaniu, stupeň ochrany 2/B	Modrá	7 / S	1	1	4932479921	4058546377151
		8 / M	1	1	4932479922	4058546377168
		9 / L	1	1	4932479923	4058546377175
		10 / XL	1	1	4932479924	4058546377182
		11 / XXL	1	1	4932479925	4058546377199
③ Potiahnuté rukavice s vysokou viditeľnosťou, úroveň odolnosti proti prerezaniu C	Čierna	7 / S	1	1	4932479721	4058546375157
		7 / S	144	1	4932479722	4058546375164
		8 / M	1	1	4932478131	4058546340643
		8 / M	144	1	4932479020	4058546363109
		9 / L	1	1	4932478132	4058546340650
		9 / L	144	1	4932479021	4058546363116
		10 / XL	1	1	4932478133	4058546340667
		10 / XL	144	1	4932479022	4058546363123
		11 / XXL	1	1	4932478134	4058546340674
11 / XXL	144	1	4932479023	4058546363130		
④ Ochranné rukavice Hi-Vis proti prerezaniu, stupeň ochrany 4/D	Sivá	7 / S	1	1	4932479926	4058546377205
		8 / M	1	1	4932479927	4058546377212
		9 / L	1	1	4932479928	4058546377229
		10 / XL	1	1	4932479929	4058546377236
		11 / XXL	1	1	4932479930	4058546377243
⑤ Ochranné rukavice Hi-Vis proti prerezaniu, stupeň ochrany 5/E	Červená	7 / S	1	1	4932479931	4058546377250
		8 / M	1	1	4932479932	4058546377267
		9 / L	1	1	4932479933	4058546377274
		10 / XL	1	1	4932479934	4058546377281
		11 / XXL	1	1	4932479935	4058546377298

①



②



③



④



⑤



Rukavice proti prerezaniu s vysokou citlivosťou
NOVÉ

Charakteristika	Kód farby	Velkosť	Množstvo v balíku	Objednávacie množstvo	Obj.č.	EAN kód
Rukavice s vysokou citlivosťou triedy B	Modrá	7 / S	1	1	4932480491	4058546407766
		7 / S	12	1	4932480506	4058546407919
		8 / M	1	1	4932480492	4058546407773
		8 / M	12	1	4932480507	4058546407926
		9 / L	1	1	4932480493	4058546407780
		9 / L	12	1	4932480508	4058546407933
		10 / XL	1	1	4932480494	4058546407797
		10 / XL	12	1	4932480509	4058546407940
		11 / XXL	1	1	4932480495	4058546407803
		11 / XXL	12	1	4932480510	4058546407957
Rukavice s vysokou citlivosťou tr. C	Čierna	7 / S	1	1	4932480496	4058546407810
		7 / S	12	1	4932480511	4058546407964
		8 / M	1	1	4932480497	4058546407827
		8 / M	12	1	4932480512	4058546407971
		9 / L	1	1	4932480498	4058546407834
		9 / L	12	1	4932480513	4058546407988
		10 / XL	1	1	4932480499	4058546407841
		10 / XL	12	1	4932480514	4058546407995
		11 / XXL	1	1	4932480500	4058546407858
		11 / XXL	12	1	4932480515	4058546408008
Rukavice s vysokou citlivosťou triedy D	Sivá	7 / S	1	1	4932480501	4058546407865
		7 / S	12	1	4932480516	4058546408015
		8 / M	1	1	4932480502	4058546407872
		8 / M	12	1	4932480517	4058546408022
		9 / L	1	1	4932480503	4058546407889
		9 / L	12	1	4932480518	4058546408039
		10 / XL	1	1	4932480504	4058546407896
		10 / XL	12	1	4932480519	4058546408046
		11 / XXL	1	1	4932480505	4058546407902
		11 / XXL	12	1	4932480520	4058546408053



Hybridné kožené rukavice

- Technológia Smartswipe™ - háňka na ukazováku umožňuje použitie aj na zariadeniach s dotykovou obrazovkou bez potreby rukavice vyzliekať.
- Prírodná koža na úchopovej ploche zaručuje najvyššiu odolnosť a väčšiu ochranu rúk
- Syntetická koža na hornej strane rukavice poskytuje väčšiu flexibilitu a odvádzanie vlhkosti počas práce
- Zosilnená úchopová plocha pre väčšie pohodlie pri práci s ťažkými predmetmi
- Európska certifikácia pre ochranu proti rezu: EN ISO 21420 and EN388:2016 (2122X).



Charakteristika produktu	Množstvo v balíku	Objednávacie množstvo	Obj.č.	EAN kód
Hybridné kožené rukavice - S/7 - 1 ks	1	1	4932479726	4058546375201
Hybridné kožené rukavice - M/8 - 1 ks	1	1	4932471912	4058546298111
Hybridné kožené rukavice - L/9 - 1 ks	1	1	4932471913	4058546298128
Hybridné kožené rukavice - XL/10 - 1 ks	1	1	4932471914	4058546298135
Hybridné kožené rukavice - XXL/11 - 1 ks	1	1	4932471915	4058546298142



Kožené rukavice

- Kvalitná zrnitá kozia koža zabezpečuje dlhšiu trvácnosť a lepšiu ochranu rúk.
- Vyššia pohodlnosť a ochrana pri manipulácii s ťažkými predmetmi vďaka spevnenej dlani.
- Pohodlný ergonomický dizajn a dlhšia trvácnosť vďaka samostatne vsítenému palcu.
- Technológia Smartswipe™ - háňka na ukazováku umožňuje použitie aj na zariadeniach s dotykovou obrazovkou bez potreby rukavice vyzliekať.
- Ochrana proti prerezaniu certifikovaná podľa európskych noriem: EN420 a EN388:2016 (2122X).



Charakteristika produktu	Množstvo v balíku	Objednávacie množstvo	Obj.č.	EAN kód
Kožené rukavice 7/S - 1 ks	1	1	4932479727	4058546375218
Kožené rukavice - 8/M - 1 ks	1	1	4932478123	4058546340568
Kožené rukavice - 9/L - 1 ks	1	1	4932478124	4058546340575
Kožené rukavice - 10/XL - 1 ks	1	1	4932478125	4058546340582
Kožené rukavice - 11/XXL - 1 ks	1	1	4932478126	4058546340599



Zimné rukavice na demoláciu

- Zimná izolácia a dvojitá akrylová vložka na udržanie rúk v teple počas práce v chladných podmienkach.
- Vode a vetru odolná vrstva na dlani poskytuje vynikajúcu izoláciu v extrémnych prostrediach.
- Polstrovaná dlaň a končeky prstov pre zvýšenú odolnosť a pohodlie.
- Technológia SMARTSWIPE™ na ukazováku, umožňuje používať zariadenia s dotykovou obrazovkou bez toho, aby ste museli sťahovať rukavice alebo používať špinavé končeky prstov.
- Vstavaná utierka na pot s froté handričkou na palci na ľahké čistenie okuliarov.
- Európska certifikácia s ochranou proti prerezaniu a chladu: EN ISO 21420, EN388:2016 (2122A), EN511 (14X), UKCA.



Charakteristika produktu	Množstvo v balíku	Objednávacie množstvo	Obj.č.	EAN kód
Zimné demolačné rukavice - 7/S - 1 ks	1	1	4932479731	4058546375256
Zimné demolačné rukavice - 8/M - 1 ks	1	1	4932479566	4058546373603
Zimné demolačné rukavice - 9/L - 1 ks	1	1	4932479567	4058546373610
Zimné demolačné rukavice - 10/XL - 1 ks	1	1	4932479568	4058546373627
Zimné demolačné rukavice - 11/XXL - 1 ks	1	1	4932479569	4058546373634
Zimné demolačné rukavice - 12/XXXL - 1 ks	1	1	4932480976	4058546412616



Protinárazové rukavice odolné proti prerezaniu so stupňom ochrany 3/C

- Materiál odolný proti nárazom na chrbte ruky a prstoch znižuje intenzitu nárazu a tlmí ho tak.
- Lepšia odolnosť proti prerezaniu a oderu ako úroveň 1, ideálna ochrana pri oddeľovaní káblov alebo závitovaní či rezaní rúr.
- Vystužená nitrilová vrstva s prídavnou ochranou medzi palcom a prstami.
- Výnimočne spoľahlivé uchopenie - nitrilový materiál je v porovnaní s inými materiálmi odolnejší v širokom rozsahu teplôt a na olejových povrchoch.
- Európska certifikácia na ochranu proti prerezaniu vrátane testovania nárazom: EN ISO 21420 a EN388:2016 (4343CP).
- Ochrana proti prerezaniu certifikovaná podľa európskych noriem vrátane testovania protinárazových vlastností: EN420 a EN388:2016 (4342CP).



Charakteristika produktu	Množstvo v balíku	Objednávacie množstvo	Obj.č.	EAN kód
Protinárazové rukavice odolné proti prerezaniu stupeň ochrany 3 - S/7 - 1 ks	1	1	4932479724	4058546375188
Protinárazové rukavice odolné proti prerezaniu stupeň ochrany 3 - 8/M - 1 ks	1	1	4932478127	4058546340605
Protinárazové rukavice odolné proti prerezaniu stupeň ochrany 3 - 9/L - 1 ks	1	1	4932478128	4058546340612
Protinárazové rukavice odolné proti prerezaniu stupeň ochrany 3 - 10/XL - 1 ks	1	1	4932478129	4058546340629
Protinárazové rukavice odolné proti prerezaniu stupeň ochrany 3 - 11/XXL - 1 ks	1	1	4932478130	4058546340636



Rukavice odolné proti nárazom so stupňom ochrany 5/E

- Nárazuvzdorný materiál na chrbte ruky a prstoch znižuje a tlmí nárazy.
- Dvojitá vrstva nitrilu pre väčšiu odolnosť a zvýšenú ochranu pred ostrými predmetmi.
- Zosilnený nitrilový povlak s prídanou ochranou medzi palcom a prstami.
- Vynikajúca príhnavosť - nitrilový materiál funguje lepšie ako iné materiály pri extrémnych teplotách a zaolejovaných povrchoch.
- Technológia SMARTSWIPE[™] na dlani a končekoch prstov – umožňuje používanie zariadení s dotykovou obrazovkou bez toho, aby ste museli sťahovať rukavice.
- Európsky certifikát na ochranu proti prerezaniu vrátane testovania nárazom: EN ISO 21420 a EN388:2016 (4X44EP).



Charakteristika produktu	Množstvo v balíku	Objednávacie množstvo	Obj.č.	EAN kód
Rukavice odolné proti nárazom a prerezaniu - S/7	1	1	4932479725	4058546375195
Rukavice odolné proti nárazom a prerezaniu - 8/M - 1 ks	1	1	4932479570	4058546373641
Rukavice odolné proti nárazom a prerezaniu - 9/L - 1 ks	1	1	4932479571	4058546373658
Rukavice odolné proti nárazom a prerezaniu - 10/XL - 1 ks	1	1	4932479572	4058546373665
Rukavice odolné proti nárazom a prerezaniu - 11/XXL - 1 ks	1	1	4932479573	4058546373672



Rukavice odolné proti nárazom pre demolačné práce

- Materiál odolný proti nárazom znižuje intenzitu nárazu a tlmí ho na chrbte ruky a prstoch.
- Dlane a konce prstov vystužené technológiou ARMORTEX[™]: lepšia odolnosť a ochrana rúk.
- Perfektné uchopenie do dlane aj pri masných a mokrych povrchoch.
- Ochrana proti prerezaniu certifikovaná podľa európskych noriem vrátane testovania protinárazových vlastností: EN420 a EN388:2016 (2121XP).



Charakteristika produktu	Množstvo v balíku	Objednávacie množstvo	Obj.č.	EAN kód
Nárazuvzdorné rukavice na demolácie - S/7 - 1 pc	1	1	4932479723	4058546375171
Nárazuvzdorné rukavice na demolácie - M/8 - 1 ks	1	1	4932471908	4058546298074
Nárazuvzdorné rukavice na demolácie - L/9 - 1 ks	1	1	4932471909	4058546298081
Nárazuvzdorné rukavice na demolácie - XL/10 - 1 ks	1	1	4932471910	4058546298098
Nárazuvzdorné rukavice na demolácie - XXL/11 - 1 ks	1	1	4932471911	4058546298104



Rukavice na demolácie

- ARMORTEX™ vystužená časť dlane a prstov. Zvýšená odolnosť a ochrana rúk.
- SMARTSWIPE™ povrch. Kapacitný povrch umožňuje použitie dotykového displeja bez odstránenia rukavíc či použitia zašpinených prstov.
- Priedušná trojvrstvová podšívka. Poskytuje maximálne pohodlie a priedušnosť.
- Ochrana kĺbov. TPR podložky zabezpečujú ochranu prstových kĺbov.
- Vystužené prstovacie prepážky. Integrované stierače potu/čela.
- Suchý zips pre bezpečné a tesné upevnenie.
- Európsky certifikát: Kategória CE č.2, EN 420 a EN388 - 2221.



Charakteristika produktu	Množstvo v balíku	Objednávacie množstvo	Obj.č.	EAN kód
Rukavice na demolácie - S/7 - 1 ks	1	1	4932479730	4058546375249
Rukavice na demolácie - M/8 - 1 ks	1	1	48229731	045242479436
Rukavice na demolácie - L/9 - 1 ks	1	1	48229732	045242479443
Rukavice na demolácie - XL/10 - 1 ks	1	1	48229733	045242479450
Rukavice na demolácie - XXL/11 - 1 ks	1	1	48229734	045242479467



Rukavice bez prstov

- Navrhnuté tak, aby sa maximalizovala obratnosť pri manipulácii s malými predmetmi.
- Zosilnené švy na dlani a palci
- Ľahký, priedušný podklad.
- Odvod vlhkosti poskytuje pohodlie po celý deň.
- Vstavané odvádzače potu
- Uzavretie na suchý zips pre bezpečnosť
- Spĺňajú požiadavky CE kategórie 2, EN 420 a EN 388



Charakteristika produktu	Množstvo v balíku	Objednávacie množstvo	Obj.č.	EAN kód
Rukavice bez prstov - S/7 - 1 ks	1	1	4932479728	4058546375225
Rukavice bez prstov - M/8 - 1 ks	1	1	48229741	045242508730
Rukavice bez prstov - L/9 - 1 ks	1	1	48229742	045242508747
Rukavice bez prstov - XL/10 - 1 ks	1	1	48229743	045242508754
Rukavice bez prstov - XXL/11 - 1 ks	1	1	48229744	045242508761



FREE-FLEX pracovné rukavice

- SMARTSWIPE™ kolienka, dlaň a končeky prstov.
- Flexibilné a pružné rukavice.
- Ľahký, priedušný podklad.
- Vystužené švy u palcov
- Vysoká obratnosť s končekmi prstov.
- Zabudované odvody na pot
- Európska certifikácia: CE kategórie 2, EN 420 a EN 388 (2121X).



Charakteristika produktu	Množstvo v balíku	Objednávacie množstvo	Obj.č.	EAN kód
Rukavice FREE-FLEX - S/7 - 1 ks	1	1	4932479729	4058546375232
Rukavice FREE-FLEX - M/8 - 1 ks	1	1	48229711	045242508693
Rukavice FREE-FLEX - L/9 - 1 ks	1	1	48229712	045242508709
Rukavice FREE-FLEX - XL/10 - 1 ks	1	1	48229713	045242508716
Rukavice FREE-FLEX - XXL/11 - 1 ks	1	1	48229714	045242508723

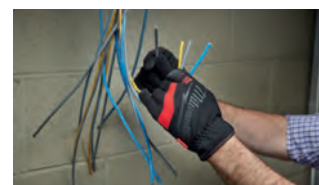

PREVENCIA PROTI PÁDU NÁRADIA

MILWAUKEE® SPOJOVACIE LANÁ



UZAMYKATEĽNÉ SPOJOVACIE LANÁ

SPOJOVACIE LANO NA ZÁPÄSTIE

PREVENCIA PROTI PÁDU NÁRADIA



NÁZOV	SPOJOVACIE LANO DO 4,5 KG	SPOJOVACIE LANO DO 4,5 KG QUICK CONNECT	SPOJOVACIE LANO DO 6,8 KG	SPOJOVACIE LANO DO 15,8 KG	SPOJOVACIE LANO NA ZÁPÄSTIE	SPOJOVACIE LANO NA ZÁPÄSTIE QUICK CONNECT
OBJ.Č.	4932471351	4932471429	4932471352	4932471353	4932472107	4932472108
NOSNOSŤ	4.5 KG	4.5 KG	6.8 KG	15.8 KG	2.2 KG	2.2 KG
FAREBNÉ ZNAČENIE	ČERVENÁ	ČERVENÁ	ČIERNA	SIVÁ	BIELA	BIELA
UPÍNACÍ MECHANIZMUS						
KOMPATIBILNÝ S	KOTVIACI POPRUH	VŠETKO PRÍSLUŠENSTVO	KOTVIACI POPRUH	KOTVIACI POPRUH	-	-
ARETÁCIA	✓	✓	✓	✓	-	-
VHODNÉ PRE NÁRADIE*	VŔTACIE SKRUTKOVÁČE RÁZOVÉ SKRUTKOVÁČE RÁZOVÉ UŤAHOVÁKY PRIAMOČIARE PÍLY PÍLY HACKZALL PÍLY SAWZALL NOŽNICE NA PLECH	RUČNÉ NÁRADIE S PRÍSLUŠENSTVOM NA ZÁVES NÁRADIA	UHĽOVÉ BRÚSKY VŔTACIE SKRUTKOVÁČE RÁZOVÉ SKRUTKOVÁČE RÁZOVÉ UŤAHOVÁKY KLADIVÁ SDS PLUS PÍLY HACKZALL PÍLY SAWZALL PÁSOVÉ PÍLY	KLADIVÁ SDS PLUS KLADIVÁ SDS MAX MAGNETICKÉ VŔTAČKY RÁZOVÉ SKRUTKOVÁČE RÁZOVÉ UŤAHOVÁKY PÁSOVÉ PÍLY REŤAZOVÉ PÍLY	VŔTACIE SKRUTKOVÁČE RÁZOVÉ SKRUTKOVÁČE RÁZOVÉ UŤAHOVÁKY RUČNÉ NÁRADIE	VŔTACIE SKRUTKOVÁČE RÁZOVÉ SKRUTKOVÁČE RÁZOVÉ UŤAHOVÁKY RUČNÉ NÁRADIE
POUŽITIE						

Všetky odporúčania produktov slúžia ako príklady a nie sú zaručené!
Uistite sa prosím, že celková hmotnosť uchyteného náradia (+ akumulátor) neprekračuje nosnosť spojovacieho lana!



PREČO PRÁVE SPOJOVACIE LANÁ MILWAUKEE®?

PRETOŽE PADAJÚCE PREDMETY SÚ 3. NAJČASTEJŠOU PRÍČINOU USMRTENIA NA STAVENISKU.

(Peoplesafe.co.uk, 2019)

SPOJOVACIE LANO SO ZAŤAHOVACÍM MECHANIZMOM



PRÍSLUŠENSTVO K SPOJOVACÍM LANÁM



ZAŤAHOVACIE SPOJOVACIE LANO QUICK CONNECT	KOTVIACI POPRUH	ÚCHYT K NÁRADIU DO 2,2 KG	ÚCHYT K NÁRADIU DO 2,2 KG QUICK CONNECT	SPOJOVACIE KRÚŽKY 38 mm / 50 mm	SAMOLEPIACA PÁSKA 3,6 m
4932472106	4932472105	4932471431	4932471430	4932471433 (38 mm) 4932471434 (50 mm)	48228860
2.2 KG	22.7 KG	2.2 KG	2.2 KG	1 KG	-
BIELA	ZELENÁ	BIELA	BIELA	-	-
				-	-
VŠETKO PRÍSLUŠENSTVO	VŠETKY UZAMYKATELNÉ SPOJOVACIE LANÁ	SAMOLEPIACA PÁSKA A UZAMYKATELNÉ SPOJOVACIE LANO QUICK CONNECT DO 4,5 KG	UZAMYKATELNÉ SPOJOVACIE LANO DO 4.5 KG QUICK CONNECT	UZAMYKATELNÉ SPOJOVACIE LANO DO 4.5 KG QUICK CONNECT	ÚCHYT K NÁRADIU D-RING
	-	-	-	-	-
VŔTACIE SKRUTKOVÁČE RÁZOVÉ SKRUTKOVÁČE RÁZOVÉ ÚŤAHOVÁKY RUČNÉ NÁRADIE	VŠETKY UZAMYKATELNÉ SPOJOVACIE LANÁ	RUČNÉ NÁRADIE BEZ OTVORU NA ZÁVES KLADIVÁ ŠTIEPACIE KLIEŠTE KLIEŠTE	RUČNÉ NÁRADIE S OTVOROM NA ZÁVES SKRUTKOVÁČE MERIACE PÁSMA KLIEŠTE	RUČNÉ NÁRADIE S OTVOROM NA ZÁVES SKRUTKOVÁČE MERIACE PÁSMA KLIEŠTE	ÚCHYT K NÁRADIU D-RING



Spojovacie laná so zaistením

- Vynikajúca absorpcia nárazov - ak náradie spadne, zastaví ho.
- Karabína s dvojítm zámkom – bezpečné pripevnenie, ktoré sa neuvolí ani náhodne neskláza.
- Integrovaný otočný kĺb – zabraňuje pretáčaniu a zamotaniu, poskytuje vynikajúcu mobilitu.
- Farebné označenie hmotnosti - ľahká identifikácia nosnosti spojovacieho lana.
- Vysoká univerzálnosť - je možné pridať príslušenstvo na pripojenie všetkého náradia.



Charakteristika produktu	Nosnosť (kg)	Kód farby	Množstvo v balíku	Objednávacie množstvo	Obj.č.	EAN kód
① Spojovacie lano do 4,5 kg	4.5	Červená	1	1	4932471351	4058546289799
② Spojovacie lano QUICK-CONNECT [™] do 4,5 kg	4.5	Červená	1	1	4932471429	4058546290573
③ Spojovacie lano do 6,8 kg	6.8	Čierna	1	1	4932471352	4058546289805
④ Spojovacie lano do 15,8 kg	15.8	Sivá	1	1	4932471353	4058546289812



PRÍSLUŠENSTVO K SPOJOVACÍM LANÁM

BUĎTE V BEZPEČÍ. ZAISTITE AKÉKOLVEK NÁRADIE.

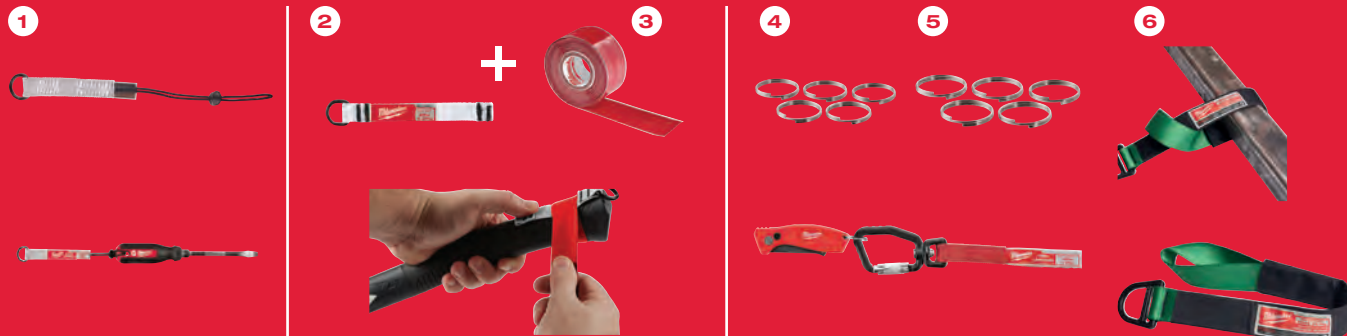

ĽAHKO PRIPOJITELNÉ

- Vytvorí zabezpečený bod pripojenia
- Rôzne spojovacie systémy (samolepiaca páska alebo krúžky)

VYSOKÁ VŠESTRANNOSŤ

- Možnosť uchytenia náradia s aj bez otvoru
- Umožňuje rýchle prehadzovanie náradia

Príslušenstvo k spojovacím lanám

Charakteristika produktu	Kód farby	Nosnosť (kg)	Množstvo v balíku	Objednávacie množstvo	Obj.č.	EAN kód
① Malé príslušenstvo QUICK-CONNECT™ do 2,2 kg	biela	2.2	3	1	4932471430	4058546290580
② Pripojovací krúžok do 2,2 kg	biela	2.2	5	1	4932471431	4058546290597
③ Samolepiaca páska 3,6 m	-	-	1	1	48228860	4058546290603
④ Koliesko k náradiu 38 mm	-	1	5	1	4932471433	4058546290610
⑤ Koliesko k náradiu 50 mm	-	1	5	1	4932471434	4058546290627
⑥ Kotviaci remeň - 1 ks	Zelená	22.7	1	1	4932472105	4058546325015

Zaťahovacie spojovacie lano

- Po vysunutí sa automaticky zasunie, po natihnutí má 127 cm.
- Karabína s dvojitém zaistením - zaistuje bezpečné spojenie, ktoré sa nemôže uvoľniť ani náhodne vykĺznuť.
- Zabezpečenie zámku - pre lepšiu kontrolu počas používania.
- Otočný kĺb - zabraňuje krúteniu a zamotaniu, čo umožňuje zvýšenú pohyblivosť.
- Farebne označené hmotnostné hodnotenie - jednoduchá identifikácia nosnosti šnúry.
- Široká škála použitia - je možné pripájať rôzne príslušenstvo umožňujúce pripojenie k spojovaciemu lanu.



Charakteristika produktu	Kód farby	Množstvo v balíku	Objednávacie množstvo	Obj.č.	EAN kód
2.2 kg Spojovacie lano so zaťahovacím mechanizmom	biela	1	1	4932472106	4058546325022

Spojovacie lano na zápästie

- Bezpečné a pohodlné pripojenie náradia na zápästie.
- Mäkký a nastaviteľný popruh - sadne na všetky veľkosti zápästia, zapínanie na hák a slučku.
- Závesná slučka pre bezpečné pripojenie všetkých druhov náradia - elektrického náradia, pásov, skrutkovačov atď.
- Vďaka lanu na zápästie má používateľ rýchly prístup k náradiu aj v stiesnených priestoroch alebo pri opakujúcej sa práci.
- Farebne označená nosnosť - ľahká identifikácia nosnosti závesu.



Charakteristika produktu	Nosnosť (kg)	Kód farby	Množstvo v balíku	Objednávacie množstvo	Obj.č.	EAN kód
① Spojovacie lano na zápästie	2.2	biela	1	1	4932472107	4058546325039
② Spojovacie lano na zápästie Quick connect	2.2	biela	1	1	4932472108	4058546325046



**DÁ SA PRAŤ V
PRÁČKE**



**AŽ 8 HODÍN*
NEPRETRŽITÉHO
TEPLA**



**DOTYKOVÉ OVLÁDACIE
PRVKY**

SORTIMENT VYHRIEVANÉHO OBLEČENIA MILWAUKEE

Vyhrievané pracovné oblečenie MILWAUKEE® napájané technológiou USB akumulátora M12™ REDLITHIUM™ alebo REDLITHIUM™ rozvádza teplo do hlavných častí tela. Odolné vyhrievacie prvky z uhlíkových vlákien udržiavajú teplo, aby sa znížila potreba objemných vrstiev, zatiaľ čo viaceré nastavenia teploty umožňujú používateľovi zvoliť správne množstvo tepla pre všetky poveternostné podmienky. Naše vyhrievané pracovné oblečenie sa dá prať v práčke a sušiť v sušičke pre dlhšie používanie.

**PREZRITE SI CELÝ
SORTIMENT VYHRIEVANÉHO
OBLEČENIA**



*NA JEDNO NABITIE BATÉRIE (3,0 AH) PRI NÍZKOM NASTAVENÍ

M12™ vyhrievaná bunda - čierna

- Teplo na požiadanie - všité do vykurovacích tkanív z uhlíkových vlákien, ktoré distribuujú teplo do oblastí jadra tela a do predných vreciek
- Vynikajúci čas chodu, až 8 hodín tepla na nízkej úrovni s jediným nabitím akumulátora M12™ REDLITHIUM™ 3,0 Ah
- Jednoduchý dotykový regulátor teploty - 3 možnosti nastavenia ohrevu: Vysoký, stredný, nízky
- Elastický materiál TOUGHSHIELD™: 90% polyester a 10% spandex odoláva náročným pracovným podmienkam a poskytuje až 5x dlhšiu životnosť
- Pohyblivosť FREE FLEX™ - dodatočný materiál pod pazuchami zvyšuje rozsah pohybu počas práce s rukami nad hlavou
- Nový dizajn vrecka na akumulátor poskytuje používateľom viacero možností umiestnenia akumulátora, umožňuje prispôbenie sa situácii
- Vylepšený úzky strih s predĺženým chrbtom zabraňuje tepelným stratám a udržuje užívateľa v teple
- Ovládač batérie M12™ s USB portom 1 A, na nabíjanie mobilných zariadení uložených v skrytom vrecku na akumulátor
- Odolný voči vode a vetru, poskytuje pohodlie a trvácnosť aj v náročnom prostredí
- Veľké vrecko na hrudníku a vrecká na ruky sú ideálne pre uchovanie mobilných zariadení
- Flexibilný akumulátorový systém: kompatibilný so všetkými akumulátormi MILWAUKEE M12™
- Dostupné vo veľkostiach S-XXXL
- Možnosť prať v práčke a sušiť



Charakteristika produktu	Veľkosť	Množstvo v balíku	Objednávacie množstvo	Obj.č.	EAN kód
M12™ vyhrievaná bunda - čierna	S	1	1	4933478967	4058546362492
M12™ vyhrievaná bunda - čierna	M	1	1	4933478968	4058546362508
M12™ vyhrievaná bunda - čierna	L	1	1	4933478969	4058546362515
M12™ vyhrievaná bunda - čierna	XL	1	1	4933478970	4058546362522
M12™ vyhrievaná bunda - čierna	XXL	1	1	4933478971	4058546362539
M12™ vyhrievaná bunda - čierna	XXXL	1	1	4933479362	4058546371562

M12™ vyhrievaná bunda - Sivá

- Teplo na požiadanie - všité do vykurovacích tkanív z uhlíkových vlákien, ktoré distribuujú teplo do oblastí jadra tela a do predných vreciek
- Vynikajúci čas chodu, až 8 hodín tepla na nízkej úrovni s jediným nabitím akumulátora M12™ REDLITHIUM™ 3,0 Ah
- Jednoduchý dotykový regulátor teploty - 3 možnosti nastavenia ohrevu: Vysoký, stredný, nízky
- Elastický materiál TOUGHSHIELD™: 90% polyester a 10% spandex odoláva náročným pracovným podmienkam a poskytuje až 5x dlhšiu životnosť
- Pohyblivosť FREE FLEX™ - dodatočný materiál pod pazuchami zvyšuje rozsah pohybu počas práce s rukami nad hlavou
- Nový dizajn vrecka na akumulátor poskytuje používateľom viacero možností umiestnenia akumulátora, umožňuje prispôbenie sa situácii
- Vylepšený úzky strih s predĺženým chrbtom zabraňuje tepelným stratám a udržuje užívateľa v teple
- Ovládač batérie M12™ s USB portom 1 A, na nabíjanie mobilných zariadení uložených v skrytom vrecku na akumulátor
- Odolný voči vode a vetru, poskytuje pohodlie a trvácnosť aj v náročnom prostredí
- Veľké vrecko na hrudníku a vrecká na ruky sú ideálne pre uchovanie mobilných zariadení
- Flexibilný akumulátorový systém: kompatibilný so všetkými akumulátormi MILWAUKEE M12™
- Dostupné vo veľkostiach S-XXXL
- Možnosť prať v práčke a sušiť



Charakteristika produktu	Veľkosť	Množstvo v balíku	Objednávacie množstvo	Obj.č.	EAN kód
M12™ vyhrievaná bunda - sivá	S	1	1	4933478972	4058546362546
M12™ vyhrievaná bunda - sivá	M	1	1	4933478973	4058546362553
M12™ vyhrievaná bunda - sivá	L	1	1	4933478974	4058546362560
M12™ vyhrievaná bunda - sivá	XL	1	1	4933478975	4058546362577
M12™ vyhrievaná bunda - sivá	XXL	1	1	4933478976	4058546362584
M12™ vyhrievaná bunda - sivá	XXXL	1	1	4933479363	4058546371579

M12™ Vyhrievaná bunda kamufláž

- Vzor kamufláž REALTREE XTRA™ perfektne zapadne do rôznych typov biotopov počas celého roku
- Tichý, elastický, 100% polyesterový materiál pre zamedzenie hluku počas pohybu
- Teplo na požiadanie - všité do vykurovacích tkanív z uhlíkových vlákien, ktoré distribuujú teplo do oblastí jadra tela a do predných vreciek
- Vynikajúci čas chodu, až 8 hodín tepla na nízkej úrovni s jediným nabitím akumulátora M12™ REDLITHIUM™ 3,0 Ah
- Jednoduchý dotykový regulátor teploty - 3 možnosti nastavenia ohrevu: Vysoký, stredný, nízky
- Pohyblivosť FREE FLEX™ - dodatočný materiál pod pazuchami zvyšuje rozsah pohybu počas práce s rukami nad hlavou
- Odolný voči vode a vetru, poskytuje pohodlie a trvácnosť aj v náročnom prostredí
- Nový dizajn vrecka na akumulátor poskytuje používateľom viacero možností umiestnenia akumulátora, umožňuje prispôbenie sa situácii
- Vylepšený úzky strih s predĺženým chrbtom zabraňuje tepelným stratám a udržuje užívateľa v teple
- Ovládač batérie M12™ s USB portom 1 A, na nabíjanie mobilných zariadení uložených v skrytom vrecku na akumulátor
- Veľké vrecká na ruky a na hrudníku sú ideálne pre uchovanie mobilných zariadení
- Flexibilný akumulátorový systém: kompatibilný so všetkými akumulátormi MILWAUKEE M12™
- Dostupné vo veľkostiach S-XXXL
- Možnosť prať v práčke a sušiť



Charakteristika produktu	Veľkosť	Množstvo v balíku	Objednávacie množstvo	Obj.č.	EAN kód
M12™ vyhrievaná bunda kamufláž	S	1	1	4933478977	4058546362591
M12™ vyhrievaná bunda kamufláž	M	1	1	4933478978	4058546362607
M12™ vyhrievaná bunda kamufláž	L	1	1	4933478979	4058546362614
M12™ vyhrievaná bunda kamufláž	XL	1	1	4933478980	4058546362621
M12™ vyhrievaná bunda kamufláž	XXL	1	1	4933478981	4058546362638
M12™ vyhrievaná bunda kamufláž	XXXL	1	1	4933479364	4058546371586

M12™ Vyhrievaná vesta - sivá

NOVÉ

- Vyhrievaná vesta M12™ TOUGHShell™ napájaná akumulátorom M12™ s vyhrievacími prvkami z uhlíkových vlákien vytvára a rozvádza teplo do oblasti hrudníka a chrbta.
- Vynikajúci prevádzkový čas, až 11 hodín ohrevu na jedno nabitie 3 Ah 12V akumulátora M12™ 12V REDLITHIUM™.
- Strečový materiál TOUGHShell™ je vyrobený z 90 % polyesteru a 10 % spandexu, aby odolal náročným pracovným podmienkam.
- Optimalizované skryté vrecko na akumulátor určené na umiestnenie akumulátora M12™ vpredu alebo vzadu pre ešte väčšie pohodlie.
- Viacnásobné zóny ohrevu – 3 všité ohrievacie zóny z uhlíkových vlákien distribuujú teplo na hlavné časti tela.
- Jednoduchý jednodotykový regulátor teploty – 3 nastavenia teploty: Vysoká, stredná, nízka.
- Možno prať v práčke a sušiť v sušičke.
- Vrátane držiaka na akumulátor.
- Flexibilný systém akumulátorov: funguje so všetkými akumulátormi MILWAUKEE®M12™.



Charakteristika produktu	Veľkosť	Množstvo v balíku	Objednávacie množstvo	Obj.č.	EAN kód
M12™Vyhrievaná vesta – sivá	S	1	1	4932480100	4058546403850
M12™Vyhrievaná vesta – sivá	M	1	1	4932480101	4058546403867
M12™Vyhrievaná vesta – sivá	L	1	1	4932480102	4058546403874
M12™Vyhrievaná vesta – sivá	XL	1	1	4932480103	4058546403881
M12™Vyhrievaná vesta – sivá	XXL	1	1	4932480104	4058546403898
M12™Vyhrievaná vesta – sivá	XXXL	1	1	4932480105	4058546403904

M12™ Vyhrievaná prešivaná bunda- čierna

NOVÉ

- M12™ Vyhrievaná prešivaná bunda napájaná akumulátorom M12™ s vyhrievacími prvkami z uhlíkových vlákien vytvára a rozvádza teplo do oblasti hrudníka, chrbta a ramien.
- Vynikajúci prevádzkový čas, až 11 hodín ohrevu na jedno nabitie 12 V akumulátora M12™ 12V REDLITHIUM™ s kapacitou 3 Ah.
- Lahký a mimoriadne robustný polyester Ripstop poskytuje tenký dizajn, ktorý je možné použiť ako vonkajšiu vrstvu alebo ako strednú vrstvu (vonkajšia i vnútorná vrstva zo 100 % polyesteru).
- Zosilnené zóny proti opotrebovaniu spôsobenému oterom a roztrhnutím.
- Poskytuje pohodlie a robustnosť v náročnom, daždivom alebo veternom prostredí.
- Optimalizované skryté vrecko na akumulátor určené na umiestnenie akumulátora M12™ vpredu alebo vzadu pre ešte väčšie pohodlie.
- Viacnásobné zóny ohrevu – 5 všité ohrievacie zóny z uhlíkových vlákien distribuujú teplo na hlavné časti tela.
- Jednoduchý jednodotykový regulátor teploty – 3 nastavenia teploty: Vysoká, stredná, nízka.
- Možno prať v práčke a sušiť v sušičke.
- Vráťane ovládača na akumulátor.
- Nový dizajn kapucne.
- Flexibilný systém akumulátorov: funguje so všetkými akumulátormi MILWAUKEE®M12™.



Charakteristika produktu	Veľkosť	Množstvo v balíku	Objednávacie množstvo	Obj.č.	EAN kód
M12™ Vyhrievaná prešivaná bunda – čierna	S	1	1	4932480071	4058546403560
M12™ Vyhrievaná prešivaná bunda – čierna	M	1	1	4932480072	4058546403577
M12™ Vyhrievaná prešivaná bunda– čierna	L	1	1	4932480073	4058546403584
M12™ Vyhrievaná prešivaná bunda– čierna	XL	1	1	4932480074	4058546403591
M12™ Vyhrievaná prešivaná bunda– čierna	XXL	1	1	4932480075	4058546403607

WORKSKIN™ Vyhrievaný náteľník nabíjateľný pomocou USB

- Konštrukcia strednej hmotnosti z robustného materiálu odolného proti žmolkovaniu udržuje telo v teple a suchu
- Úplne sa zohreje za 2,5 minúty
- Teplo sa vytvára a distribuuje do oblasti hrudníka a chrbta
- Napájanie z akumulátora REDLITHIUM™ L4 nabíjateľného cez USB
- Jednodotykový ovládač LED umožňuje používateľovi vybrať si z 2 nastavení tepla, ktoré poskytujú ideálne teplo pre každé prostredie
- Robustný materiál odolný proti žmolkovaniu so štíhlo tvarovanými rukávami a bezšvíkovými ramenami pre lepšiu pohyblivosť a pohodlie
- Vynikajúca doba prevádzky - až 180 minút tepla na nízkej úrovni
- Držiak akumulátora L4 - skryté vrecko na akumulátor pre minimálne rušenie používateľa
- Dá sa prať v práčke



Charakteristika produktu	Veľkosť	Množstvo v balíku	Objednávacie množstvo	Obj.č.	EAN kód
WORKSKIN™ Vyhrievaný náteľník nabíjateľný pomocou USB	S	1	1	4933478081	4058546340148
WORKSKIN™ Vyhrievaný náteľník nabíjateľný pomocou USB	M	1	1	4933478082	4058546340155
WORKSKIN™ Vyhrievaný náteľník nabíjateľný pomocou USB	L	1	1	4933478083	4058546340162
WORKSKIN™ Vyhrievaný náteľník nabíjateľný pomocou USB	XL	1	1	4933478084	4058546340179
WORKSKIN™ Vyhrievaný náteľník nabíjateľný pomocou USB	XXL	1	1	4933478085	4058546340186

M12™ vyhrievaná mikina s kapucňou - čierna

NOVÉ

- M12™ vyhrievaná mikina s kapucňou, napájaná akumulátorom M12™ s vyhrievacími prvkami z uhlíkových vlákien, vytvára a rozvádza teplo na hrud' a chrbát.
- Vynikajúca prevádzková doba, až 11 hodín ohrievania na jedno nabitie 3Ah akumulátora M12™ 12V REDLITHIUM™.
- Mikina s kapucňou vyrobená z odolnej bavlnenej vonkajšej vrstvy (53 %) s odolnými zosilnenými vreckami a polyesterovou fleecovou podšívku (47 %), ktorá odoláva náročným vonkajším podmienkam.
- Optimalizované skryté vrecko na uloženie akumulátora M12™ je vpredu aj vzadu pre väčšie pohodlie.
- Na jeseň a na jar je možné mikinu s kapucňou nosiť ako silnú vonkajšiu vrstvu. V zime je najlepšia ako základná vrstva, ktorá umožňuje zbaviť sa objemnej spodnej bielizne a súčasne vytvára a udržiava teplo v blízkosti tela.
- Niekoľko vyhrievacích zón – 3 všíte vykurovacie zóny z uhlíkových vlákien rozvádzajú teplo do kľúčových oblastí tela.
- Jednoduché ovládanie vyhrievania jedným dotykom – 3 nastavenia teploty: Vysoká, stredná, nízka.
- Integrované vrecko na mobilný telefón.
- Dá sa prať v práčke a sušiť v sušičke.
- Držiak na akumulátor je súčasťou dodávky.
- Flexibilný systém napájania: funguje so všetkými akumulátormi MILWAUKEE®M12™.



Charakteristika produktu	Veľkosť	Množstvo v balíku	Objednávacie množstvo	Obj.č.	EAN kód
M12™ vyhrievaná mikina s kapucňou - čierna	S	1	1	4932480061	4058546403461
M12™ vyhrievaná mikina s kapucňou - čierna	M	1	1	4932480062	4058546403478
M12™ vyhrievaná mikina s kapucňou - čierna	L	1	1	4932480063	4058546403485
M12™ vyhrievaná mikina s kapucňou - čierna	XL	1	1	4932480064	4058546403492
M12™ vyhrievaná mikina s kapucňou - čierna	XXL	1	1	4932480065	4058546403508

M12™ Vyhrievaná dámska bunda - čierna

NOVÉ

- Vyhrievaná dámska bunda M12™ napájaná akumulátorom M12™ s vyhrievacími prvkami z uhlíkových vlákien vytvára a rozvádza teplo do oblasti hrudníka a chrbta.
- Vynikajúci prevádzkový čas, až 11 hodín ohrevu na jedno nabitie 3 Ah 12 V akumulátora M12™ 12V REDLITHIUM™.
- Optimalizované skryté vrecko na akumulátor určené na umiestnenie akumulátora M12™ vpredu alebo vzadu pre ešte väčšie pohodlie.
- Bunda s kapucňou vyrobená z odolnej bavlnenej vonkajšej vrstvy (53 %) s odolnými zosilnenými vreckami a polyesterovou flísovou podšívku (47 %), ktorá odoláva náročným vonkajším podmienkam.
- Na jeseň a na jar môžete bundu nosiť ako odolnú vonkajšiu vrstvu. V zime je najlepšia ako základná vrstva, ktorá umožňuje zbaviť sa objemného spodného prádla, keďže generuje a udržiava teplo blízko pri tele.
- Viacnásobné zóny ohrevu – 3 všíte ohrievacie zóny z uhlíkových vlákien distribuujú teplo na hlavné časti tela.
- Jednoduchý jednodotkový regulátor teploty – 3 nastavenia teploty: Vysoká, stredná, nízka.
- Integrované vrecko na mobilný telefón.
- Možno prať v práčke a sušiť v sušičke.
- Vrátane držiaka na akumulátor.
- Flexibilný systém akumulátorov: funguje so všetkými akumulátormi MILWAUKEE®M12™.



Charakteristika produktu	Veľkosť	Množstvo v balíku	Objednávacie množstvo	Obj.č.	EAN kód
M12™ Vyhrievaná dámska bunda – čierna	S	1	1	4932480090	4058546403751
M12™ Vyhrievaná dámska bunda – čierna	M	1	1	4932480091	4058546403768
M12™ Vyhrievaná dámska bunda – čierna	L	1	1	4932480092	4058546403775
M12™ Vyhrievaná dámska bunda – čierna	XL	1	1	4932480093	4058546403782

Ľahké univerzálne tričko s krátkym rukávom WORKSKIN™ - sivé

- Funkčné tkaniny COOLCORE® používajú patentovanú štruktúru z troch vlákien na odvádzanie vlhkosti od tela a pri práci v teplom prostredí udržiavajú odev až o 30 % chladnejší
- Zóny na rýchly odvod potu sú vedené smerom nadol po chrbte a pod ramenami, aby sa urýchlilo vysušenie na častiach tela, kde dochádza k veľkému poteniu
- Odvod vlhkosti bez použitia chemikálií umožňuje rýchlejšie sušenie, znižuje saturáciu a časom sa nespere
- Ochrana proti UV žiareniu pomáha blokovat škodlivé lúče a chráni tak pokožku
- Trvanlivé tkaniny odolné proti tvoreniu hrčiek predlžujú životnosť výrobku
- Predĺžená zadná časť poskytuje väčšie pokrytie pri práci vykonávanej nad hlavou
- Bezšvové ramená znižujú nepríjemnosti spôsobené popruhmi a postrojmi
- 100 % polyester (sieťovina pique)



Charakteristika produktu	Veľkosť	Množstvo v balíku	Objednávacie množstvo	Obj.č.	EAN kód
Ľahké robustné tričko s krátkym rukávom WORKSKIN™ - sivé	S	1	1	4933478194	4058546341275
Ľahké robustné tričko s krátkym rukávom WORKSKIN™ - sivé	M	1	1	4933478195	4058546341282
Ľahké robustné tričko s krátkym rukávom WORKSKIN™ - sivé	L	1	1	4933478196	4058546341299
Ľahké robustné tričko s krátkym rukávom WORKSKIN™ - sivé	XL	1	1	4933478197	4058546341305
Ľahké robustné tričko s krátkym rukávom WORKSKIN™ - sivé	XXL	1	1	4933478198	4058546341312

Pracovné tričko s krátkym rukávom - sivé

- Priedušná tkanina odolná proti roztrhnutiu a oderu
- Zmes bavlny a polyesteru v pomere 60:40 umožňuje odvádzanie vlhkosti a odpudzuje vodu
- Gramáž tkaniny 230 g/m²



Charakteristika produktu	Veľkosť	Množstvo v balíku	Objednávacie množstvo	Obj.č.	EAN kód
Pracovné tričko krátky rukáv - sivé	S	1	1	4933478231	4058546344085
Pracovné tričko krátky rukáv - sivé	M	1	1	4933478232	4058546344092
Pracovné tričko krátky rukáv - sivé	L	1	1	4933478233	4058546344108
Pracovné tričko krátky rukáv - sivé	XL	1	1	4933478234	4058546344115
Pracovné tričko krátky rukáv - sivé	XXL	1	1	4933478235	4058546344122

Ľahké univerzálne tričko s dlhým rukávom WORKSKIN™ - sivé

- Funkčné tkaniny COOLCORE® používajú patentovanú štruktúru z troch vlákien na odvádzanie vlhkosti od tela a pri práci v teplom prostredí udržiavajú odev až o 30 % chladnejší
- Zóny na rýchly odvod potu sú vedené smerom nadol po chrbte a pod ramenami, aby sa urýchlilo vysušenie na častiach tela, kde dochádza k veľkému poteniu
- Odvod vlhkosti bez použitia chemikálií umožňuje rýchlejšie sušenie, znižuje saturáciu a časom sa nesperie
- Ochrana proti UV žiareniu pomáha blokovat škodlivé lúče a chráni tak pokožku
- Trvanlivé tkaniny odolné proti tvoreniu hrčiek predlžujú životnosť výrobku
- Predĺžená zadná časť poskytuje ďalšie zakrytie pri práci vo výške
- Bezšvové ramená znižujú nepríjemnosti spôsobené popruhmi a postrojmi
- 100 % polyester (samostatné tričko)



Charakteristika produktu	Veľkosť	Množstvo v balíku	Objednávacie množstvo	Obj.č.	EAN kód
Ľahké robustné tričko s dlhým rukávom WORKSKIN™ - sivé	S	1	1	4933478188	4058546341213
Ľahké robustné tričko s dlhým rukávom WORKSKIN™ - sivé	M	1	1	4933478189	4058546341220
Ľahké robustné tričko s dlhým rukávom WORKSKIN™ - sivé	L	1	1	4933478190	4058546341237
Ľahké robustné tričko s dlhým rukávom WORKSKIN™ - sivé	XL	1	1	4933478191	4058546341244
Ľahké robustné tričko s dlhým rukávom WORKSKIN™ - sivé	XXL	1	1	4933478192	4058546341251

Pracovné tričko s dlhým rukávom - sivé

- Priedušná tkanina odolná proti roztrhnutiu a oderu
- Zmes bavlny a polyesteru v pomere 60:40 umožňuje odvádzanie vlhkosti a odpudzuje vodu
- Gramáž tkaniny 230 g/m²



Charakteristika produktu	Veľkosť	Množstvo v balíku	Objednávacie množstvo	Obj.č.	EAN kód
Pracovné tričko s dlhým rukávom - sivé	S	1	1	4933478237	4058546344146
Pracovné tričko s dlhým rukávom - sivé	M	1	1	4933478238	4058546344153
Pracovné tričko s dlhým rukávom - sivé	L	1	1	4933478239	4058546344160
Pracovné tričko s dlhým rukávom - sivé	XL	1	1	4933478240	4058546344177
Pracovné tričko s dlhým rukávom - sivé	XXL	1	1	4933478241	4058546344184

Pracovná mikina - čierna

- Vyrobené z odolnej a priedušnej tkaniny pre celodennú ochranu, ktorá vydrží prácu
- Vyrobené zo zmesi bavlny/syntetiky 75/25 odolnej proti roztrhnutiu a oderu
- Tkanina je odolná proti vetru a má komfortné rebrované manžety a pásy, vďaka ktorým sú tieto pracovné mikiny skvelé aj do tých najnáročnejších podmienok
- Nastaviteľná kapucňa so sťahovaním pre dokonalé pohodlie
- Zosilnené šviki na vreckách pre dlhšiu životnosť



Charakteristika produktu	Veľkosť	Množstvo v balíku	Objednávacie množstvo	Obj.č.	EAN kód
Čierna pracovná mikina	S	1	1	4933478212	4058546343897
Čierna pracovná mikina	M	1	1	4933478213	4058546343903
Čierna pracovná mikina	L	1	1	4933478214	4058546343910
Čierna pracovná mikina	XL	1	1	4933478215	4058546343927
Čierna pracovná mikina	XXL	1	1	4933478216	4058546343934

Návlek na krk a maska na tvár

- Multifunkčná, nosíte ju ako návlek na krk, masku na tvár, čelenku, potítko alebo ochranu hlavy na pracovisku
- Tkanina odvádza vlhkosť rýchlo schne, odpudzuje pot a vodu a udržuje používateľov na pracovisku v suchu
- Priedušná, pohodlná látka vyrobená na 86 % z polyesteru a 14 % zo spandexu
- Ochrana proti slnečnému žiareniu 50+ UPF blokuje 98 % UV lúčov
- Chráni pred vetrom, prachom a nečistotami na pracovisku
- Spätný lem zabraňuje sklznutiu tkaniny
- Môžete dať do práčky a sušičky
- Jedna univerzálna veľkosť
- Dostupné vo farbách sivá a červená



Charakteristika produktu	Farba	Množstvo v balíku	Objednávacie množstvo	Obj.č.	EAN kód
Návlek na krk a maska na tvár - červená	Červená	1	1	4933478780	4058546360627
Návlek na krk a maska na tvár - sivá	Sivá	1	1	4933478766	4058546360481

Ochranné rúško na tvár

- Ergonomický dizajn - oddeluje masku od úst.
- 3 mäkké a priedušné vrstvy - zvyšujú pohodlie pri dlhodobom, celodennom nosení.
- Pohodlné nastaviteľné uchytenie za uši, ktoré nie sú namáhané pri pôsobení tlaku.
- Vonkajšia vrstva odpudzujúca vodu.
- Pružný nosný profil - tvarovateľný pre lepšie utesnenie, znižujúce zahmlievanie okuliarov.
- Vnútoraná vrstva odvádza vlhkosť - udržiava stálu teplotu a je rýchloschnúca.
- Možné prať v práčke.



Charakteristika produktu	Veľkosť	Množstvo v balíku	Objednávacie množstvo	Obj. č.	EAN kód
Ochranné rúško na tvár S/M - 3 ks	S / M	3	1	4932478865	4058546361471
Ochranné rúško na tvár L/XL - 3 ks	L / XL	3	1	4932478866	4058546361488



Pružný chránič kolien

- Pružné, ľahké a pohodlné penové polstrovanie
- Vodeodolný povrch.
- Ochrana pred vniknutím nečistôt.
- Nastaviteľné popruhy pre prispôsobenie veľkosti.
- Pracky na rýchle nasadenie a vyzlečenie chráničov kolien.
- Európska certifikácia chráničov kolien: EN 14404 výkonnostná úroveň 1.



Charakteristika produktu	Množstvo v baliku	Objednávacie množstvo	Obj.č.	EAN kód
Pružný chránič kolien - 1 ks	1	1	4932478136	4058546340698

Pevný chránič kolien

- Silné pohodlné penové polstrovanie s gélovou vložkou
- Odolný pevný kryt, ktorý odolá drsnému povrchu.
- Dvojité nastaviteľné popruhy pre lepšie držanie a prispôsobenie.
- Pracky s kovovými nitmi, ktoré vydržia opakované zapínanie.
- 1680D balistický nylon pre dlhú životnosť.
- Európska certifikácia kolenných chráničov: EN 14404 výkonnostná úroveň 2.



Charakteristika produktu	Množstvo v baliku	Objednávacie množstvo	Obj.č.	EAN kód
Pevný chránič kolien - 1 ks	1	1	4932478137	4058546340704

Prémiové kolenné chrániče nezanechávajúce stopy

- Penová výplň s vysokou hustotou s podporným prémiovým gélom.
- Vrstva, ktorá zabraňuje poškrabaniu citlivých povrchov.
- Dvojité pohodlné a nastaviteľné popruhy so širším spodným pruhom.
- Pracky s kovovými nitmi, ktoré vydržia opakované zapínanie.
- 1680D balistický nylon pre dlhú životnosť.
- Európska norma pre chrániče kolien: EN 14404.



Charakteristika produktu	Množstvo v baliku	Objednávacie množstvo	Obj.č.	EAN kód
Prémiové chrániče kolien nezanechávajúce stopy - 1 pár	1	1	4932478139	4058546340728



MILWAUKEE® OCEĽOVÝ SKLADOVACÍ SYSTÉM





Milwaukee

Milwaukee

Milwaukee

30" / 78 cm 7-zásuvková ocel'ová odkladacia skriňa

- Zásuvky s dojazdom, s hmotnosťou 45 kg.
- Spodná zásuvka s nosnosťou 90 kg.
- Ochrana proti prevráteniu umožňuje v jednom momente otvorenie iba 1 zásuvky.
- Každá zásuvka je dodávaná s protišmykovou podložkou.
- Zapustená pracovná doska z ABS s otvormi pre skrutkovače a ďalšími priehradkami.
- ABS rohové nárazníky zabraňujú poškodeniu pri pohybe po garáži.
- Magnetický napájací pás umožňuje nabíjanie batérií priamo na skrinke.
- Doska s háčikmi a držiakmi na náradie pre ľahký prístup k najpoužívanejšiemu náradíu.
- Prídavné bočné police na fľaše a plechovky.
- Organizér na elektrické náradie v spodnej zásuvke.
- Priemyselné kolieska 125 mm (2x pevné, 2x otočné s brzdou).
- Maximálna nosnosť 800 kg



Charakteristika produktu	Rozmery (mm)	Množstvo v balíku	Objednávacie množstvo	Obj.č.	EAN kód
30" / 78 cm 7-zásuvková ocel'ová odkladacia skriňa	810 x 524 x 1064	1	1	4932478849	4058546361310

30" / 78 cm 4-zásuvkový ocel'ový úložný box

- Zásuvky s dojazdom, s hmotnosťou 45 kg.
- Ochrana proti prevráteniu umožňuje v jednom momente otvorenie iba 1 zásuvky.
- Každá zásuvka je dodávaná s protišmykovou podložkou.
- ABS rohové nárazníky zabraňujú poškodeniu pri pohybe po garáži.
- Prídavné bočné police na fľaše a plechovky.



Charakteristika produktu	Rozmery (mm)	Množstvo v balíku	Objednávacie množstvo	Obj.č.	EAN kód
30" / 78 cm 4-zásuvkový ocel'ový úložný box	810 x 524 x 498	1	1	4932478850	4058546361327

Oceľový pracovný vozík 40" / 102 cm

- Zásuvka s doťahom s hmotnosťou 45 kg.
- Posuvná spodná polica s nosnosťou 90 kg.
- Vstavané odkladacie priehradky.
- 2 odnímateľné úložné misky, ktoré je možné prevrátiť hore dnom, aby sa vytvoril rovný povrch, alebo ich úplne vybrať pre vertikálne dlhé uloženie náradia.
- V-drážky na uchytenie materiálu pri rezaní alebo meraní.
- Sklopná zadná polica s nosnosťou 22 kg.
- 2 pohyblivé police na uloženie fliaš, sprejov a iného vybavenia.
- Gumové rohové nárazníky zabraňujú poškodeniu pri pohybe po garáži.
- Magnetický napájací pás umožňuje nabíjanie batérií priamo na skrinke.
- Priemyselné kolieska 125 mm (2x pevné, 2x otočné s brzdou).
- Maximálna nosnosť 315 kg.



Charakteristika produktu	Rozmery (mm)	Množstvo v balíku	Objednávacie množstvo	Obj.č.	EAN kód
Oceľový pracovný vozík 40" / 102 cm	1016 x 561 x 991	1	1	4932478856	4058546361389

46" / 117 cm Veľkokapacitná oceľová skriňa na kolieskach s 10 zásuvkami

- Zásuvky s dojazdom, s hmotnosťou 45 kg.
- Spodná zásuvka s nosnosťou 90 kg.
- Každá zásuvka je dodávaná s protišmykovou podložkou.
- Gumové rohové nárazníky zabraňujú poškodeniu pri pohybe po garáži.
- Magnetický napájací pás umožňuje nabíjanie batérií priamo na skrinke.
- Prídavná bočná polica na fľaše a plechovky.
- Integrovaný otvárač na fľaše.
- Organizér na elektrické náradie v spodnej zásuvke.
- Priemyselné kolieska 150 mm (2x pevné, 2x otočné s brzdou).
- Maximálna nosnosť 1360 kg.



Charakteristika produktu	Rozmery (mm)	Množstvo v balíku	Objednávacie množstvo	Obj.č.	EAN kód
46" / 117 cm Veľkokapacitná oceľová skriňa na kolieskach s 10 zásuvkami	1170 x 562 x 982	1	1	4932478852	4058546361341

46" / 117 cm Vysokokapacitná 6-zásuvková oceľová odkladacia skrinka

- Zásuvky s dojazdom, s hmotnosťou 45 kg.
- Každá zásuvka je dodávaná s protišmykovou podložkou.
- Pracovná horná zásuvka na písanie alebo používanie notebooku.
- Samostatne uzamykateľná bezpečnostná zásuvka na bezpečné uloženie cenných predmetov (telefón, kľúče, dokumenty).
- Gumové rohové nárazníky zabraňujú poškodeniu pri pohybe po garáži.
- Magnetický napájací pás umožňuje nabíjanie batérií priamo na skrinke.
- Pegboard s háčikmi na zadnej stene pre ľahký prístup k najpoužívanejším nástrojom.



Charakteristika produktu	Rozmery (mm)	Množstvo v balíku	Objednávacie množstvo	Obj.č.	EAN kód
46" / 117 cm Vysokokapacitná 6-zásuvková oceľová odkladacia skrinka	1170 x 562 x 644	1	1	4932478854	4058546361365

PENOVÉ VLOŽKY DO OCEĽOVÝCH SKRIŇÍ A VOZÍKOV

POHODLNÉ DRÁŽKY NA PRSTY

Jednoduché a rýchle vybratie náradia

ČERVENÉ POZADIE

Okamžitá identifikácia chýbajúceho náradia

LASEROM VYZNAČENÉ VEĽKOSTI

Jednoduchá a rýchla identifikácia veľkosti

PRÉMIOVÁ PENA

Hustota peny 35 kg/m³ zlepšuje trvanlivosť a odolnosť proti oderu



**NASKENUJTE
QR KÓD A
PREZRITE SI
SORTIMENT
PENOVÝCH
VLOŽIEK**

Penová vložka so skrutkovačmi s trojhrannou rukoväťou

- Pohodlná optimalizovaná trojhranná rukoväť pre maximálny komfort používateľa a náročné aplikácie.
- Kalené magnetické hroty pre maximálnu odolnosť a uchovanie upevňovacích prvkov
- Stopka pripravená na použitie s kľúčom umožňuje aplikovať dodatočný pákový efekt
- 3-stranný golier na rukoväti proti odkotúľaniu

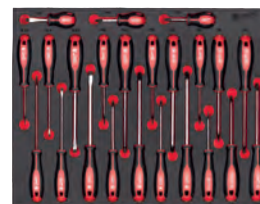

Charakteristika produktu	Množstvo v baliku	Objednávacie množstvo	Obj.č.	EAN kód
Penová vložka so skrutkovačom s trojhrannou rukoväťou	23	1	4932479830	4058546376246
SL 2.5 / SL 3 / SL 4 / SL 5.5 / SL 6 / SL 6.5 / SL 8, PH 0 / PH 1 / PH 2 / PH 2 / PH 3, PZ 0 / PZ 1 / PZ 2 / PZ 2 / PZ 3, T 10 / T 15 / T 20 / T 25 / T 30 / T 40				

Sada skrutkovačov Tri-Lobe Torx v penovej vložke

NOVÉ

- Pohodlná rukoväť Tri-Lobe optimalizovaná pre maximálne pohodlie používateľa a aplikácie s vysokým ťahovacím momentom
- Kalené magnetické hroty pre maximálnu odolnosť a uchovanie upevňovacích prvkov
- Stopka pripravená na použitie s kľúčom umožňuje aplikovať dodatočný pákový efekt
- 3-stranný golier na rukoväti proti odkotúľaniu

Charakteristika produktu	Množstvo v baliku	Objednávacie množstvo	Obj.č.	EAN kód
Sada skrutkovačov Tri-Lobe TX v penovej vložke - 7 ks	7	1	4932492391	4058546417581
① T7x65, T8x65, T9x75, T10x75, T15x75, T20x100, T25x100				
Sada skrutkovačov Tri-Lobe TX v penovej vložke - 6 ks	6	1	4932492392	4058546417598
② T10x75, T15x75, T20x100, T25x100, T30x125, T40x125				

①

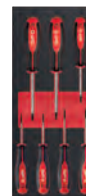

②



Sada skrutkovačov Tri-lobe Phillips v penovej vložke

NOVÉ

- Pohodlná rukoväť Tri-Lobe optimalizovaná pre maximálne pohodlie používateľa a aplikácie s vysokým ťahovacím momentom
- Kalené magnetické hroty pre maximálnu odolnosť a uchovanie upevňovacích prvkov
- Stopka pripravená na použitie s kľúčom umožňuje aplikovať dodatočný pákový efekt
- 3-stranný golier na rukoväti proti odkotúľaniu



Charakteristika produktu	Množstvo v balíku	Objednávacie množstvo	Obj.č.	EAN kód
Sada skrutkovačov Tri-Lobe PH v penovej vložke - 5 ks	5	1	4932492393	4058546417604
PH0x75, PH1x100, PH2x125, PH3x150, Stubby PH2x45				

Sada skrutkovačov Tri-lobe Slotted & Phillips v penovej vložke

NOVÉ

- Pohodlná rukoväť Tri-Lobe optimalizovaná pre maximálne pohodlie používateľa a aplikácie s vysokým ťahovacím momentom
- Kalené magnetické hroty pre maximálnu odolnosť a uchovanie upevňovacích prvkov
- Stopka pripravená na použitie s kľúčom umožňuje aplikovať dodatočný pákový efekt
- 3-stranný golier na rukoväti proti odkotúľaniu



Charakteristika produktu	Množstvo v balíku	Objednávacie množstvo	Obj.č.	EAN kód
Sada skrutkovačov Tri-Lobe SL & PH v penovej vložke - 7 ks	7	1	4932492394	4058546417611
SL 0.5x3x75, SL 0.8x4x100, SL 1.0x5.5x125, SL 1.2x6.5x125, PH0x75, PH1x100, PH2x125				

Sada skrutkovačov Tri-Lobe Slotted v penovej vložke

NOVÉ

- Pohodlná rukoväť Tri-Lobe optimalizovaná pre maximálne pohodlie používateľa a aplikácie s vysokým ťahovacím momentom
- Kalené magnetické hroty pre maximálnu odolnosť a uchovanie upevňovacích prvkov
- Stopka pripravená na použitie s kľúčom umožňuje aplikovať dodatočný pákový efekt



Charakteristika produktu	Množstvo v balíku	Objednávacie množstvo	Obj.č.	EAN kód
Sada skrutkovačov Tri-Lobe SL v penovej vložke - 7 ks	7	1	4932492395	4058546417628
SL 0.5x3x75, SL 0.6 x 3.5 x 100, SL 0.8x4x100, SL 1.0x5.5x125, SL 1.2x6.5x125, SL 1.6x8x175, silný SL 1.2x6.5x45				

Penová vložka s račňou a nástrčnými kľúčmi 1/4"

- Konštrukcia s 90 zubami s pootčením o 4° pre prácu v obmedzených priestoroch.
- Bočné časti nástrčného kľúča typu FOUR FLAT™ zabráňujú ich odvaleniu.
- Celokovový dizajn zaručuje maximálnu odolnosť.



Charakteristika produktu	Množstvo v balíku	Objednávacie množstvo	Obj.č.	EAN kód
Penová vložka s račňou a nástrčnými kľúčmi 1/4"	28	1	4932479824	4058546376185
Štandardné kľúče: 5 mm, 5.5 mm, 6 mm, 7 mm, 8 mm, 9 mm, 10 mm, 11 mm, 12 mm, 13 mm, 14 mm, 15 mm / Hĺbkové kľúče: 5 mm, 5.5 mm, 6 mm, 7 mm, 8 mm, 9 mm, 10 mm, 11 mm, 12 mm, 13 mm, 14 mm, 15 mm / 762 mm predĺženie, 152 mm predĺženie				

Penová vložka sady nástrčných klúčov a račne 3/8"

- Konštrukcia s 90 zubami s pootočením o 4° pre prácu v obmedzených priestoroch.
- Bočné časti nástrčného klúča typu FOUR FLAT[™] zabráňujú ich odvaleniu.
- Celokovový dizajn zaručuje maximálnu odolnosť.

Charakteristika produktu	Množstvo v balíku	Objednávacie množstvo	Obj.č.	EAN kód
Penová vložka sady nástrčných klúčov a račne 3/8"	32	1	4932479825	4058546376192
Štandardné klúče: 6 mm, 7 mm, 8 mm, 9 mm, 10 mm, 11 mm, 12 mm, 13 mm, 14 mm, 15 mm, 16 mm, 17 mm, 18 mm, 19 mm / Hĺbkové klúče: 6 mm, 7 mm, 8 mm, 9 mm, 10 mm, 11 mm, 12 mm, 13 mm, 14 mm, 15 mm, 16 mm, 17 mm, 18 mm, 19 mm / 762 mm predĺženie, 152 mm predĺženie/ Univerzálny adaptér				



Penová vložka pre nástrčné klúče a račňu 1/2"

- Konštrukcia s 90 zubami s pootočením o 4° pre prácu v obmedzených priestoroch.
- Bočné časti nástrčného klúča typu FOUR FLAT[™] zabráňujú ich odvaleniu
- Celokovový dizajn zaručuje maximálnu odolnosť.

Charakteristika produktu	Množstvo v balíku	Objednávacie množstvo	Obj.č.	EAN kód
Penová vložka pre nástrčné klúče a račňu 1/2"	28	1	4932479826	4058546376208
Štandardné klúče: 10 mm, 11 mm, 12 mm, 13 mm, 14 mm, 15 mm, 16 mm, 17 mm, 18 mm, 19 mm, 20 mm, 21 mm, 22 mm, 23 mm, 24 mm / Hĺbkové klúče: 10 mm, 11 mm, 12 mm, 13 mm, 14 mm, 15 mm, 16 mm, 17 mm, 18 mm, 19 mm / 762 mm predĺženie, 127 mm predĺženie				



Penová vložka sady račňových klúčov MAX BITE[™] Flex

- Otočná hlava o 180° umožňuje prácu aj na ťažko dostupných miestach.
- Rukoväť MAX BITE[™] pre lepšie držanie a až o 25% vyšší krútiaci moment.
- Konštrukcia so 144 zubami s pootočením o 2,5° na prácu v obmedzených priestoroch.
- Odolné dvojité račňové západky zaisťujú dlhšiu životnosť.
- Zaoblená rukoväť I-Beam pre pohodlné uchopenie.

Charakteristika produktu	Množstvo v balíku	Objednávacie množstvo	Obj.č.	EAN kód
Penová vložka sady račňových klúčov MAX BITE [™] Flex	15	1	4932479829	4058546376239
8, 9, 10, 11, 12, 13, 14, 15, 16, 17, 18, 19, 20, 21, 22 mm				



Penová vložka sady kombinovaných klúčov MAX BITE[™]

- Rukoväť s otvoreným koncom MAX BITE[™] znižuje zaoblenie a odizolovanie.
- Zaoblená rukoväť I-Beam pre pohodlné uchopenie.
- 15° odchýlka pre ľahšiu dostupnosť.
- Pochrómovaná legovaná oceľ.

Charakteristika produktu	Množstvo v balíku	Objednávacie množstvo	Obj.č.	EAN kód
Penová vložka sady kombinovaných klúčov MAX BITE [™]	15	1	4932479827	4058546376215
8, 9, 10, 11, 12, 13, 14, 15, 16, 17, 18, 19, 20, 21, 22 mm				



Penová vložka sady račňových kombinovaných klúčov MAX BITE™

- 144 polôh račňových zubov poskytujúcich otočný oblúk 2,5° umožňujúci prístup v užších priestoroch.
- Odolné dvojité stohované západky pre dlhotrvajúcu životnosť račne.
- Rukoväť s otvoreným koncom MAX BITE™ znižuje zaoblenie a odizolovanie
- Zaoblená rukoväť I-Beam pre pohodlné uchopenie.

Charakteristika produktu	Množstvo v balíku	Objednávacie množstvo	Obj.č.	EAN kód
Penová vložka sady račňových kombinovaných klúčov MAX BITE™ 8, 9, 10, 11, 12, 13, 14, 15, 16, 17, 18, 19, 20, 21, 22 mm	15	1	4932479828	4058546376222



Súprava penových vložiek pre nastaviteľný klúč

NOVÉ

- Precízna nastavovacia skrutka s presnými závitmi a malou toleranciou. Čeluste sa počas používania nestiahnú.
- Chrómovanie pre najlepšiu ochranu proti hrdzaveniu vo svojej triede a zvýšenú odolnosť.
- Ergonomicky zaoblený dizajn rukoväte pre pohodlné nosenie v ruke a menej tlakových bodov na dlani.

Charakteristika produktu	Množstvo v balíku	Objednávacie množstvo	Obj.č.	EAN kód
Súprava penových vložiek pre nastaviteľný klúč - 3 ks 150mm, 200mm, 250mm	3	1	4932492397	4058546417642



Malá penová vložka pre 46"/117 cm ocelový skladovací systém

NOVÉ

- Vysoká hustota peny zlepšuje trvanlivosť a odolnosť proti oderu
- Rýchla a jednoduchá identifikácia náradia a príslušenstva vďaka červenému podkladu
- Laserom rezaná pena pre maximálne využitie priestoru v 46"/117 cm ocelovom skladovacom systéme
- Ideálne pre uloženie ďalších nadstavcov, príslušenstva, mincí, skrutiek a ďalších malých dielov

Charakteristika produktu	Množstvo v balíku	Objednávacie množstvo	Obj.č.	EAN kód
Malá výplň pre ocelový skladovací systém s rozmerom 46"	1	1	4932492389	4058546417567



Malá penová vložka pre 46"/117 cm ocelový skladovací systém

NOVÉ

- Vysoká hustota peny zlepšuje trvanlivosť a odolnosť proti oderu
- Rýchla a jednoduchá identifikácia náradia a príslušenstva vďaka červenému podkladu
- Laserom rezaná pena pre maximálne využitie priestoru v 46"/117 cm ocelovom skladovacom systéme
- Ideálne pre uloženie ďalších nadstavcov, príslušenstva, mincí, skrutiek a ďalších malých dielov

Charakteristika produktu	Množstvo v balíku	Objednávacie množstvo	Obj.č.	EAN kód
Veľká výplň pre ocelový skladovací systém s rozmerom 46"	1	1	4932492390	4058546417574



Pracovná doska z PVC

NOVÉ

- Pracovná plocha z PVC pre 46" / 117 cm vysokokapacitnú ocelovú skriňu s 10 zásuvkami.
- Umožňuje produktívnu a bezpečnú prácu na hornej časti 46" ocelevej skrine.
- Zabraňuje odkotúľaniu alebo pádu predmetov z povrchu.
- Jednoduchá inštalácia pomocou dvoch lepiacich pásov (súčasťou dodávky).

Charakteristika produktu	Množstvo v balíku	Objednávacie množstvo	Obj.č.	EAN kód
Pracovná doska z PVC 46"	1	1	4932492547	4058546419141



PACKOUT™

Modulárny skladovací systém MILWAUKEE® PACKOUT™ predstavuje revolúciu v preprave, organizácii a skladovaní náradia. Umožňuje používateľom slobodne kombinovať a vymieňať jednotlivé prvky zo širokej škály boxov, organizérov a tašiek na náradie a vytvárať perfektné konfigurácie na mieru vašim potrebám.



**NASKENUJTE QR KÓD
A VYTVORTE SI SVOJ
VLASTNÝ VIRTUÁLNY SYSTÉM
SKLADOVANIA PACKOUT™**



PRACOVISKO



PREPRAVA





DIELŇA

VIAC AKO

100 MOŽNÝCH
KOMBINÁCIÍ

PACKOUT™ 3-dielna sada kufrov

- 1 x PACKOUT™ kufor na kolieskach
- 1 x PACKOUT™ veľký kufor
- 1 x PACKOUT™ kufor



Obsahuje	Množstvo v balíku	Objednávacie množstvo	Obj.č.	EAN kód
1 x PACKOUT™ kufor na kolieskach, 1 x PACKOUT™ veľký kufor, 1 x PACKOUT™ kufor	3	1	4932464244	4058546221898



PACKOUT™ box na kolieskach

- Súčasť modulárneho úložného systému PACKOUT™.
- Vyrobené z polymérov odolných proti nárazom pre zabezpečenie odolnosti na mieste práce.
- Nosnosť 113 kg.
- Nastaviteľná rúčka priemyselnej kvality.
- 9" kolieska na jazdu po každom povrchu.
- Trieda ochrany pred poveternostnými podmienkami IP65 – ochrana pred zrážkami a prachom na mieste práce.
- Rohy vystužené kovovými prvkami.
- Zámky vystužené kovovými prvkami.
- Vo vnútri sú vložky organizéra.
- Miesto na namontovanie ONE-KEY™ TICK™



Charakteristika produktu	Rozmery (mm)	Množstvo v balíku	Objednávacie množstvo	Obj.č.	EAN kód
Box na kolieskach PACKOUT™	650 x 561 x 472	1	1	4932464078	4058546220235



Vozík s 2 kolieskami PACKOUT™

- 2 integrované montážne miesta PACKOUT™ pre ďalšie možnosti ukladania.
- Integrovaný držiak pre dlhšie náradie, napríklad vodováhy.
- Nosnosť 180 kg.
- 25 cm vstavané kolesá ľahko prechádzajú dverami.
- Skladacia základná doska pre ľahké skladovanie.
- Súčasť modulárneho úložného systému PACKOUT™.
- Vyrobené z nárazuvzdorných polymérov pre odolnosť na pracovisku.

Charakteristika produktu	Rozmery (mm)	Množstvo v balíku	Objednávacie množstvo	Obj.č.	EAN kód
Vozík s 2 kolieskami PACKOUT™	290 x 1200 x 510	1	1	4932472131	4058546325275



Pojazdný box na náradie PACKOUT™

- Dual Stack Top umožňuje prepravu 2 boxov PACKOUT™ na pracovné miesto.
- 23 cm terénne kolesá pre ľahké prejazdy po nerovnom teréne na stavenisku.
- Priemyselná predĺžovacia rukoveť utiahne až 113 kg.
- Ochranné tesnenie pomáha chrániť náradie pred poškodením, vodou a nečistotami na pracovisku.
- Extra veľký úložný priestor pre veľké náradie a potrebné pracovné materiály.
- Vyrobené z nárazuvzdorných polymérov pre odolnosť na pracovisku.
- Súčasť modulárneho skladovacieho systému PACKOUT™.

Charakteristika produktu	Rozmery (mm)	Množstvo v balíku	Objednávacie množstvo	Obj.č.	EAN kód
Pojazdný box na náradie PACKOUT™	401 x 965 x 609	1	1	4932478161	4058546340940



PACKOUT™ vozík

- Nosnosť 113 kg
- Konštrukcia kolies umožňuje pohodlné manévrovanie vo všetkých smeroch
- Obsahuje 1 blokovaciu brzdú a 2 bočné zámky pre zastavenie vozíka a jednoduché pripojenie kufrov a tašiek PACKOUT™
- Súčasť modulárneho systému PACKOUT™



Charakteristika produktu	Rozmery (mm)	Množstvo v balíku	Objednávacie množstvo	Obj.č.	EAN kód
PACKOUT™ vozík	193 x 620 x 480	1	1	4932471068	4058546286965



PACKOUT™ kufre

- Súčasť modulárneho úložného systému PACKOUT™.
- Vyrobené z polymérov odolných voči nárazom pre zabezpečenie odolnosti na pracovisku.
- Trieda ochrany pred poveternostnými podmienkami IP65 – ochrana pred zrážkami a prachom na pracovisku.
- Rohy vystužené kovovými prvkami.
- Zámky vystužené kovovými prvkami.
- Vo vnútri sú vložky organizéra.
- Miesto na namontovanie ONE-KEY™ TICK™.
- Kovová vystužená horná rukoväť pre ľahšie nosenie (len na veľkom kufri).



Charakteristika produktu	Rozmery (mm)	Množstvo v balíku	Objednávacie množstvo	Obj.č.	EAN kód
① Kufor PACKOUT™ - veľký	282 x 561 x 411	1	1	4932464079	4058546220242
② PACKOUT™ kufor	165 x 561 x 411	1	1	4932464080	4058546220259



PACKOUT™ XL box na náradie

- Extra úložná kapacita pre veľké elektrické náradie, ako sú pásové píly, uhlové brúsky a kladivá
- Maximálna hmotnosť je 45 kg
- Časť modulárneho skladovacieho systému PACKOUT™
- Konštrukcia z polymérov odolných voči nárazom pre zabezpečenie odolnosti na mieste práce
- Stupeň ochrany pred poveternostnými podmienkami IP65 – ochrana pred zrážkami a špinou na mieste práce.
- Kovom posilnené rohy
- Malé priehradky vo vnútri pre menšie príslušenstvo
- Miesto na namontovanie ONE-KEY™ TICK™



Charakteristika produktu	Rozmery (mm)	Množstvo v baliku	Objednávacie množstvo	Obj.č.	EAN kód
PACKOUT™ XL box na náradie	422 x 554 x 394	1	1	4932478162	4058546340957



PACKOUT™ Box s 3 zásuvkami

- PACKOUT™ box so zásuvkami umožňuje ľahký prístup k vášmu náradiu aj keď je umiestnené v spodnej časti zostavy PACKOUT™.
- Ocelové guľčkové výsuvy s nosnosťou až 11 kg na zásuvku.
- Uzamykateľná bezpečnostná lišta zabraňuje nechcenému otvoreniu zásuviek počas prepravy a umožňuje uzatvorenie zásuviek visiacim zámkom.
- Každý box je dodávaný so sadou priehradok Quick-Adjust, ktoré užívateľovi umožňujú plne prispôbiť rozloženie zásuviek pre lepšiu organizáciu.
- Kovom spevnené rohy.
- Vyrobený z nárazuvzdorných polymérov, ktoré zaručujú odolnosť na pracovisku.
- Súčasť modulárneho skladovacieho systému PACKOUT™.



Charakteristika produktu	Rozmery (mm)	Množstvo v baliku	Objednávacie množstvo	Obj.č.	EAN kód
PACKOUT™ box s 3 zásuvkami	363 x 564 x 414	1	1	4932472130	4058546325268



PACKOUT[™] box s 2 zásuvkami

- PACKOUT[™] box so zásuvkami umožňuje ľahký prístup k vášmu náradu aj keď je umiestnené v spodnej časti zostavy PACKOUT[™].
- Ocelové guľčikové výsuvy s nosnosťou až 11 kg na zásuvku.
- Uzamykateľná bezpečnostná lišta zabraňuje nechcenému otvoreniu zásuviek počas prepravy a umožňuje uzatvorenie zásuviek visacím zámkom.
- Každý box je dodávaný so sadou priehradok Quick-Adjust, ktoré užívateľovi umožňujú plne prispôsobiť rozloženie zásuviek pre lepšiu organizáciu.
- Kovom spevnené rohy.
- Vyrobený z nárazuvzdorných polymérov, ktoré zaručujú odolnosť na pracovisku.
- Súčasť modulárneho skladovacieho systému PACKOUT[™].



Charakteristika produktu	Rozmery (mm)	Množstvo v balíku	Objednávacie množstvo	Obj.č.	EAN kód
PACKOUT [™] box s 2 zásuvkami	363 x 564 x 414	1	1	4932472129	4058546325251



PACKOUT[™] Skrinka

NOVÉ

- Možnosť stohovania na boxoch PACKOUT[™].
- Vešia sa na nástenné montážne dosky PACKOUT[™].
- Bezpečné stohovanie a zavesenie vďaka uzamykaciemu mechanizmu na spodnej a zadnej strane.
- Predné dverka umožňujú ľahký prístup k uloženým nástrojom a predmetom vo vnútri. Dvere sa dajú zasunúť do skrinky, aby bol prístup jednoduchý a pohodlný.
- Nosnosť: 22 kg.
- Vyrobené z nárazuvzdorného materiálu.
- Súčasť modulového úložného systému PACKOUT[™].



Charakteristika produktu	Rozmery (mm)	Množstvo v balíku	Objednávacie množstvo	Obj.č.	EAN kód
PACKOUT [™] Skrinka	381 x 508 x 381	1	1	4932480623	4058546409081



Organizér PACKOUT[™]

- Súčasť modulárneho úložného systému PACKOUT[™].
- Vyrobené z polymérov odolných voči nárazom pre zabezpečenie odolnosti na mieste práce.
- Vo vnútri sa nachádza 10 vyberateľných priehradiek, ktoré sa dajú uložiť na rôznych typoch materiálov na mieste práce, pre ľahší prístup.
- Trieda ochrany pred poveternostnými podmienkami IP65 – ochrana pred zrážkami a prachom na mieste práce.
- Po uzavretí sú priehradky izolované a tak sa ich obsah nepomieša behom prenášania



Charakteristika produktu	Rozmery (mm)	Množstvo v balíku	Objednávacie množstvo	Obj.č.	EAN kód
Organizér PACKOUT [™]	117 x 500 x 386	1	1	4932464082	4058546220273

PACKOUT™ kompaktný organizér

- Súčasť modulárneho úložného systému PACKOUT™.
- Vyrobené z polymérov odolných voči nárazom pre zabezpečenie odolnosti na mieste práce.
- Vo vnútri sa nachádza 5 vyberateľných priehradiek, ktoré sa dajú uložiť na rôznych typoch materiálov na mieste práce, pre ľahší prístup.
- Trieda ochrany pred poveternostnými podmienkami IP65 – ochrana pred zrážkami a prachom na mieste práce.
- Po uzavretí sú priehradky izolované a tak sa ich obsah nepomieša počas prenášania.



Charakteristika produktu	Rozmery (mm)	Množstvo v balíku	Objednávacie množstvo	Obj.č.	EAN kód
PACKOUT™ kompaktný organizér	117 x 249 x 386	1	1	4932464083	4058546220280

PACKOUT™ štíhly organizér

- Súčasť modulárneho úložného systému PACKOUT™.
- Vyrobený z nárazuvzdorných polymérov, ktoré zaručujú odolnosť na pracovisku.
- Vo vnútri sú 2 veľké priehradky a 8 malých priehradiek. Všetky priehradky sú opatrené deliacimi priečkami.
- Po uzavretí sú priehradky izolované a tak sa ich obsah nepomieša behom prenášania.
- Trieda ochrany pred poveternostnými podmienkami IP65 – ochrana pred zrážkami a prachom na mieste práce.



Charakteristika produktu	Rozmery (mm)	Množstvo v balíku	Objednávacie množstvo	Obj.č.	EAN kód
PACKOUT™ štíhly organizér	64 x 500 x 414	1	1	4932471064	4058546286927

PACKOUT™ kompaktný štíhly organizér

- Súčasť modulárneho úložného systému PACKOUT™.
- Vyrobený z nárazuvzdorných polymérov, ktoré zaručujú odolnosť na pracovisku.
- Vo vnútri je 1 veľká priehradka a 4 malé priehradky. Všetky priehradky sú opatrené deliacimi priečkami.
- Po uzavretí sú priehradky izolované a tak sa ich obsah nepomieša počas prenášania.
- Trieda ochrany pred poveternostnými podmienkami IP65 – ochrana pred zrážkami a prachom na pracovisku.



Charakteristika produktu	Rozmery (mm)	Objednávacie množstvo	Množstvo v balíku	Obj.č.	EAN kód
PACKOUT™ kompaktný štíhly organizér	64 x 249 x 411	1	1	4932471065	4058546286934

Hlboký organizér PACKOUT[™]

- O 50 % vyšší ako štandardný organizér PACKOUT[™] - ideálny na uskladnenie náradia, akumulátorov, nabíjačiek, väčších armatúr a ďalšieho vybavenia.
- Rozdeľovače s rýchlym nastavením umožňujú používateľom prispôsobiť úložisko svojim potrebám.
- Max. nosnosť 22 kg
- Súčasť modulárneho skladovacieho systému PACKOUT[™]
- Vyrobené z nárazuvzdorných polymérov pre odolnosť na pracovisku.
- Hodnotenie IP 65, ochrana pred poveternostnými podmienkami, dažďom a nečistotami.



Charakteristika produktu	Rozmery (mm)	Množstvo v baliku	Objednávacie množstvo	Obj.č.	EAN kód
Hlboký organizér PACKOUT [™]	178 x 507 x 386	1	1	4932478625	4058546348182



PACKOUT[™] prepravka

- Všestranné možnosti stohovania: vertikálne a horizontálne.
- Nosnosť 22 kg.
- Veľká úložná kapacita pre všetky druhy náradia.
- Ostatné výrobky PACKOUT[™] sa dajú stohovať na vrch prepravky.
- Súčasť modulárneho úložného systému PACKOUT[™]



Charakteristika produktu	Rozmery (mm)	Množstvo v baliku	Objednávacie množstvo	Obj.č.	EAN kód
PACKOUT [™] prepravka	251 x 475 x 389	1	1	4932471724	4058546296230



PACKOUT™ kompaktný box

- Lahko regulovateľné priehradky - plne konfigurovateľná organizácia náradia a príslušenstva.
- Dostatočná úložná kapacita pre elektrické náradie, ako sú kotúčové píly, brúsiky, vrtáčky.
- 34 kg maximálna nosnosť.
- Vyrobené z nárazuvzdorných polymérov pre odolnosť na stavenisku.
- Trieda ochrany pred poveternostnými podmienkami IP65 – ochrana pred zrážkami a prachom na mieste práce.
- Súčasť modulárneho systému PACKOUT™



Charakteristika produktu	Rozmery (mm)	Množstvo v balíku	Objednávacie množstvo	Obj.č.	EAN kód
PACKOUT™ kompaktný box	330 x 249 x 411	1	1	4932471723	4058546292232



PACKOUT™ termo box

- Dvojitá prémiová izolácia udržuje obsah chladný až 30 hodín.
- Vložka odolná proti úniku potravín IP 65 zabraňuje únikom a chráni obsah pred nečistotami a prachom.
- Integrovaný otvárač na fľaše.
- Odnímateľná priehradka pre samostatné uloženie osobných vecí, ktoré ich udrží nad hladinou ľadovej vody.
- Obsah 15 l
- Vyrobené z nárazuvzdorných polymérov pre odolnosť na stavenisku.
- Súčasť modulárneho úložného systému PACKOUT™



Charakteristika produktu	Rozmery (mm)	Množstvo v balíku	Objednávacie množstvo	Obj.č.	EAN kód
PACKOUT™ termo box	330 x 249 x 411	1	1	4932471722	4058546296216



Regálový systém PACKOUT™

- Montážne lišty E-Track, pre maximálnu univerzálnosť, je možné namontovať na steny vo vozidle, obchodoch alebo garážach.
- Rýchlopínací dizajn pre jednoduchú montáž, výškové nastavenie a vybratie políc.
- Každá polica unesie až 22 kg hmotnosti.
- Kovom spevnený rám.
- Konštrukcia z nárazuvzdorných polymérov.
- Súčasť modulárneho skladovacieho systému PACKOUT™.



Charakteristika produktu	Rožmery (mm)	Množstvo v balíku	Objednávacie množstvo	Obj.č.	EAN kód
① Montážny systém PACKOUT™ (2 police + E-track)	508 x 546 x 447	4	1	4932472127	4058546325237
② Montážny systém PACKOUT™ - polica	99 x 533 x 422	1	1	4932478711	4058546349042
③ Vertikálne kovové lišty e-track 50 cm PACKOUT™	25 x 90 x 508	2	1	4932478996	4058546362782



PACKOUT™ montážna doska

- Viaceré konfigurácie montáže.
- Premeňte PACKOUT™ na stabilné úložisko.
- Dá sa prepojiť so všetkými produktmi PACKOUT™.
- Vyrobené z nárazuvzdorných polymérov pre najvyššiu životnosť.
- Kovom vystužené montážne body pre udržanie vysokej záťaže.
- Usporiadajte si vašu dielňu s boxmi a organizérmi PACKOUT™.

Charakteristika produktu	Rožmery (mm)	Množstvo v balíku	Objednávacie množstvo	Obj.č.	EAN kód
① PACKOUT™ montážna doska	28 x 594 x 467	1	1	4932471638	4058546295370
② PACKOUT™ kompaktná montážna doska	25 x 254 x 508	1	1	4932480621	4058546409067
③ PACKOUT™XL montážna doska	25 x 762 x 508	1	1	4932480622	4058546409074



Nastaviteľná pracovná plocha PACKOUT™

- Vrchná doska z preglejky námornej kvality poskytuje hladký povrch pre ľahké montážne práce, písanie, skicovanie alebo prácu na notebooku.
- Povrch pripravený na upínanie umožňuje ľahké pripevnenie bežných pracovných materiálov a väčších nástrojov na hornú stranu stohu PACKOUT™.
- Nosnosť 22 kg.
- Súčasť modulárneho úložného systému PACKOUT™.
- Vyrobené z nárazuvzdorných polymérov pre odolnosť na pracovisku.



Charakteristika produktu	Rozmery (mm)	Množstvo v balíku	Objednávacie množstvo	Obj.č.	EAN kód
Nastaviteľná pracovná plocha PACKOUT™	53 x 607 x 389	1	6	4932472128	4058546325244



PACKOUT™ priehradka na náradie

NOVÉ

- Flexibilná, dodatočná organizácia
- Všestranná kompatibilita s komponentmi PACKOUT™: pripojte alebo vložte prepravky PACKOUT™
- Vojde sa do: PACKOUT™ veľkého boxu, PACKOUT™ boxu na kolieskach, PACKOUT™ XL boxu na náradie, PACKOUT™ pojazdného boxu na náradie.
- Horná rukoväť umožňuje jednoduché prenášanie.
- Obsahuje Quick-Adjust nastaviteľné prepážky pre vlastné rozvrhnutie úložiska.
- Nosnosť 11 kg
- Súčasť modulárneho skladovacieho systému PACKOUT™

Charakteristika produktu	Rozmery (mm)	Množstvo v balíku	Objednávacie množstvo	Obj.č.	EAN kód
PACKOUT™ priehradka na náradie	127 x 503 x 297	1	1	4932480625	4058546409104



PACKOUT™ prepážka k prepravke

NOVÉ

- Rozdeľte prepravku PACKOUT™ na viac úložných priestorov
- Vďaka tvaru prepážky sa dajú na prepravku pripevniť prvky PACKOUT™ polovičnej šírky
- Montážne otvory pre uchytanie nabíjačiek a ďalších predmetov
- Súčasť modulárneho skladovacieho systému PACKOUT™



Charakteristika produktu	Rozmery (mm)	Množstvo v balíku	Objednávacie množstvo	Obj.č.	EAN kód
PACKOUT™ prepážka k prepravke	234 x 330 x 94	1	1	4932480624	4058546409098

PACKOUT[™] adaptér na HD kufre

- Adaptér pre systém kufrov radu PACKOUT[™]
- Sedí na vrch PACKOUT[™] boxov.
- Umožňuje prenášať ťažké boxy na vrchu PACKOUT[™] boxov pre najuniverzálnejšie úložné riešenie.
- Vyrobené z nárazuvzdorného materiálu.



Popis	Rozmery (mm)	Množstvo v balíku	Objednávacie množstvo	Obj.č.	EAN kód
PACKOUT [™] adaptér na HD kufre	117 x 500 x 386	1	1	4932464081	4058546220266

PACKOUT[™] penové vložky

- Plne prispôsobiteľné - penová vložka vám umožňuje plne prispôbiť úložný priestor vyzaním vlastných priestorov na bezpečné uloženie a ochranu vašich nástrojov.
- Odolná konštrukcia poskytuje zvýšenú ochranu náradia
- Optimalizované úložisko - umožňuje ľahký prístup k náradia.
- 4932471428: Navrhnuté tak, aby sa zmestili do dvoch boxov PACKOUT[™] (4932464080) a veľkého boxu (4932464079).
- 4932464078 Navrhnuté tak, aby sa zmestil do PACKOUT[™] boxu na kolieskách (4932464078)



Charakteristika produktu	Množstvo v balíku	Objednávacie množstvo	Obj.č.	EAN kód
PACKOUT [™] penové vložky	2	1	4932471428	4058546290566
PACKOUT [™] penová vložka do pojazdného vozíka	1	1	4932471927	4058546298265
Penová vložka do zásuvkových boxov na náradie PACKOUT [™]	2	1	4932479157	4058546369514

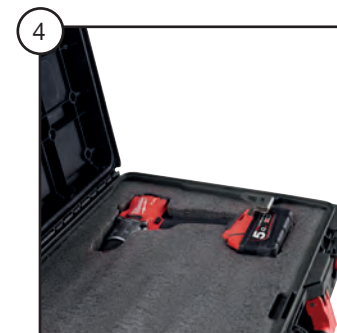

Priehradky PACKOUT™

- Odnímateľné priehradky pre organizéry a boxy PACKOUT™
- Obj.č. 4932478298 priehradka navrhnutá pre PACKOUT™ pojazdný box 4932464078 a veľký box 4932464079
- Obj.č. 4932478299 sada priehradiek navrhnutá pre PACKOUT™ box 4932464080
- Obj.č. 4932478300 sada priehradiek navrhnutá pre PACKOUT™ organizér 4932464082 a kompaktný organizér 4932464083
- Obj.č. 4932478301 sada priehradiek navrhnutá pre PACKOUT™ štíhly organizér štíhly organizér a kompaktný štíhly organizér 4932471065

Charakteristika produktu	Množstvo v balíku	Objednávacie množstvo	Obj.č.	EAN kód
① Priehradka pre PACKOUT™ pojazdný box a veľký box	1	1	4932478298	4058546344757
② Sada priehradok pre PACKOUT™ box	4	1	4932478299	4058546344764
③ Sada odnímateľných priehradok pre PACKOUT™ organizér a kompaktný organizér	5	1	4932478301	4058546344788
④ Sada priehradok pre PACKOUT™ štíhly organizér štíhly organizér a kompaktný štíhly organizér	5	1	4932478300	4058546344771
⑤ Sada priehradok do boxu na náradie PACKOUT™ s 3 zásuvkami	8	1	4932479104	4058546368982
⑥ Sada priehradok do boxu na náradie PACKOUT™ s 2 zásuvkami	8	1	4932479105	4058546368999

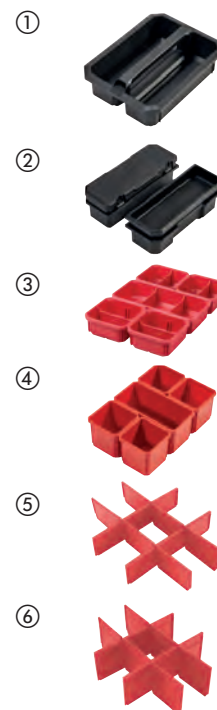

Penová vložka PACKOUT™ pre sadu kľúčov a klieští MAX BITE™

- Rukoväť s otvoreným kľúčom MAX BITE™ obmedzuje zaoblenie a prešmykovanie
- Zaoblená rukoväť typu I-Beam zaručuje komfortný úchop
- Atramentové štítky pre lepšiu viditeľnosť
- Kliešte na vodné čerpadlo s čeľuťami s drážkou v tvare písmena V s profilom pre pevnejšie uchopenie, presnejšie nasadenie a zníženie prešmykovania. Špeciálne kalenie zubov 64 HRC
- Všetky kliešte majú špeciálne kalenie zubov – 64 HRC – pre najlepšiu odolnosť a robustnosť zubov
- Dokonale zapadnú do zásuvky na náradie PACKOUT™
- Laserom rezaná vysokokvalitná pena pre dokonalé uloženie náradia

Charakteristika produktu	Množstvo v balíku	Objednávacie množstvo	Obj.č.	EAN kód
Sada klieští a kľúčov MAX BITE™ v penovej vložke PACKOUT™ - 19 ks				
8mm, 9mm, 10mm, 11mm, 12mm, 13mm, 14mm, 15mm, 16mm, 17mm, 18mm, 19mm, 20mm, 21mm a 22mm kombinovaný kľúč; 210mm dlhé kliešte, 160mm bočné štiepacie kliešte, 200mm kliešte na vodné čerpadlá, 150mm nastaviteľný kľúč	19	1	4932480715	4058546410001



Sada račne a nástrčných klúčov v penovej vložke PACKOUT[™]

- 90 tooth design ratchet with 4° of arc swing for tight work spaces
- FOUR FLAT[™] sides on socket for an anti-roll and wrench-ready solution
- Fits perfectly into the PACKOUT[™] Drawer Tool Box
- Laser cut high quality foam for perfect tool storage



Charakteristika produktu	Množstvo v baliku	Objednávacie množstvo	Obj.č.	EAN kód
<p>① Penová vložka PACKOUT[™] 1/2" s nástrčnými kľúčmi a račňou 70 ks</p> <p>1/2" račňa; 10mm, 11mm, 12mm, 13mm, 14mm, 15mm, 16mm, 17mm, 18mm, 19mm, 20mm, 21mm, 22mm, 23mm, 24mm 1/2" nástrčné kľúče 10mm, 11mm, 12mm, 13mm, 14mm, 15mm, 16mm, 17mm, 18mm, 19mm predĺžené nástrčné kľúče; 76mm a 127mm 1/2" predĺženie; 9 ks Sada šesťhranných kľúčov; Shockwave[™] bity 2 x TX10 / 4 x TX15 / 5 x TX20 / 5 x TX25 / 5 x TX30 / 2 x TX40 / 1 x TX50, 1 x TX B07 / 1 x TX B08 / 1 x TX B09 / 1 x TX B010 / 1 x TX B015 / 1 x TX B020 / 1 x TX B025. 1 x Shockwave[™] magnetické držiačky bitov</p>	70	1	4932480716	4058546410018
<p>② Penová vložka PACKOUT[™] 1/4" s nástrčnými kľúčmi a račňou 35 ks</p> <p>1/4" račňa; 5mm, 5.5mm, 6mm, 7mm, 8mm, 9mm, 10mm, 11mm, 12mm, 13mm, 14mm, 15mm 1/4" štandardné a predĺžené nástrčné kľúče; 76mm a 152mm predĺženie, 1/4" univerzálny kľb; 6 skrutkovače Tri-Lobe (SL3 / SL 4 / SL5 / SL 6 / PH 1 / PH 2); 250mm nastaviteľný kľúč</p>	35	1	4932480717	4058546410025

PACKOUT[™] taška na náradie

- Prvok modulového systému na uchovávanie PACKOUT[™].
- Vyrobené z balistického materiálu 1680.
- Tvarovaná päťka odolná proti nárazom.
- Kovový plášť.
- Odolná, tvarovaná rúčka.



Charakteristika produktu	Rozmery (mm)	Počet vreciek	Množstvo v baliku	Objednávacie množstvo	Obj.č.	EAN kód
① Taška na náradie 25 cm	300 x 250 x 320	28	1	1	4932464084	4058546220297
② Taška na náradie 40 cm	250 x 400 x 430	31	1	1	4932464085	4058546220303
③ Taška na náradie 50 cm	280 x 500 x 430	32	1	1	4932464086	4058546220310



PACKOUT™ taška

- Súčasť modulárneho úložného systému PACKOUT™.
- Vyrobené z balistického materiálu 1680, ktorý zaručuje odolnosť na pracovisku.
- Základňa z polymérového materiálu je odolná proti nárazom a chráni obsah pred vodou a nečistotami.
- Veľká úložná kapacita pre väčšie náradie
- Vystlaný ramenný popruh aj horné a bočné rukoväti zaručujú flexibilné prenášanie.



Charakteristika produktu	Rozmery (mm)	Množstvo v balíku	Objednávacie množstvo	Obj.č.	EAN kód
① PACKOUT™ taška 38 cm	427 x 381 x 254	1	1	4932471066	4058546286941
② PACKOUT™ taška 50 cm	427 x 508 x 279	1	1	4932471067	4058546286958



PACKOUT™ Tech taška

- Súčasť modulárneho úložného systému PACKOUT™.
- Vyrobené z balistického materiálu 1680, ktorý zaručuje odolnosť na pracovisku.
- Celkovo 58 vreciek. Kapsa na prístroje chránená vrstvou Hardshell.
- Bezpečné a chránené úložisko pre notebooky a tablety.
- Nárazuvzdorná polymérová báza chráni obsah pred vodou, nečistotami a roztrhnutím.



Charakteristika produktu	Rozmery (mm)	Množstvo v balíku	Objednávacie množstvo	Obj.č.	EAN kód
PACKOUT™ technická taška	432 x 432 x 279	1	1	4932471130	4058546287580

PACKOUT™ ruksak

- Súčasť modulárneho úložného systému PACKOUT™.
- Vyrobené z balistického materiálu 1680, ktorý zaručuje odolnosť na pracovisku.
- Celkovo 48 vreciek. Priehradka na prístroje chránená vrstvou Hardshell.
- Špeciálne zadné vystlanie, hrudný popruh, pás pre rolovacie vaky a odolný systém popruhov pre maximálne pohodlie na pracovisku.
- Základňa z polymérového materiálu odolná proti nárazom chráni obsah pred vodou a nečistotami a tiež umožňuje postavenie ruksaku.



Charakteristika produktu	Rozmery (mm)	Množstvo v balíku	Objednávacie množstvo	Obj.č.	EAN kód
PACKOUT™ ruksak	508 x 381 x 292	1	1	4932471131	4058546287597

PACKOUT[™] chladiaca taška

- Súčasť modulárneho úložného systému PACKOUT[™].
- Objem 20 l, suchý oddiel a úložný priestor na nápoje.
- Špeciálna izolácia udržuje obsah tašky v chlade až 24 hodín.
- Nárazuvzdorný polymérny základ chráni obsah pred vodou, špinou a roztrhnutím.
- Ramenný popruh na jednoduché prenášanie.



Charakteristika produktu	Rozmery (mm)	Množstvo v baliku	Objednávacie množstvo	Obj.č.	EAN kód
PACKOUT [™] chladiaca taška	406 x 394 x 254	1	1	4932471132	4058546287603



Pohár PACKOUT[™] 591 ml

NOVÉ

- Dvojitá stenová vákuová izolácia pre celodenné udržanie tepla a chladu.
- Otočný magnetický uzáver pre ľahké otváranie.
- Nerezová oceľ 18/8 pre dlhú životnosť.
- Vhodné do umývačky riadu.
- Otočný a uzamykací mechanizmus pre prepojenie so všetkými komponentmi PACKOUT[™].

Charakteristika produktu	Množstvo v baliku	Objednávacie množstvo	Obj.č.	EAN kód
Pohár PACKOUT [™] 591 ml	1	6	4932479074	4058546368685
Pohár PACKOUT [™] 887 ml	1	6	4932479075	4058546368692



PACKOUT™

PRE SKLADOVANIE V DIELNI



NOVÁ ÚROVEŇ PORIADKU NA PRACOVISKU

Aby sme vám uľavili od frustrácie z chaotických a neorganizovaných dielní, prinášame všestrannosť systému PACKOUT™ do nového riešenia dielne. Riešenie obsahuje 20 nových doplnkov, ktoré vám umožnia plne si prispôbiť svoje osobné miesto na organizáciu náradia a vybavenia.



**NASKENUJTE QR KÓD
A VYTVORTE SI SVOJ
VLASTNÝ VIRTUÁLNY SYSTÉM
SKLADOVANIA V DIELNI**

PACKOUT[™] Skladovacie háky

NOVÉ

- Ocelové háky z vysoko pevnej ocele určené aj na uskladnenie ťažkého náradia a predmetov.
- Povrchová úprava hákov chráni háky a uložené predmety.
- Jednoduchý a rýchly prístup ku všetkým nástrojom.
- Najbezpečnejšia a jednoduchá montáž s mechanizmom click & lock.
- Úplne prispôbte svoju dielňu vašim potrebám.
- Súčasť uskladnenia v dielni PACKOUT[™].



Charakteristika produktu	Rozmery (mm)	Množstvo v balíku	Objednávacie množstvo	Obj.č.	EAN kód
① PACKOUT [™] Rovný univerzálny hák	203 x 89 x 229	1	5	4932480700	4058546409852
② PACKOUT [™] Zahnutý univerzálny hák	279 x 89 x 152	1	5	4932480701	4058546409869
③ PACKOUT [™] Veľký hák	203 x 152 x 229	1	3	4932480702	4058546409876
④ PACKOUT [™] Veľký hák v tvare písmena S	38 x 89 x 178	1	5	4932480703	4058546409883
⑤ PACKOUT [™] Malý rovný univerzálny hák	102 x 89 x 102	1	5	4932480704	4058546409890
⑥ PACKOUT [™] Malý zahnutý univerzálny hák	178 x 89 x 76	1	5	4932480705	4058546409906

PACKOUT[™] Skladovacie regále

NOVÉ

- Jednoduchý a rýchly prístup ku všetkým nástrojom a veciam.
- Najbezpečnejšia a jednoduchá montáž s mechanizmom click & lock.
- Úplne prispôbte svoju dielňu vašim potrebám.
- Súčasť uskladnenia v dielni PACKOUT[™].



Charakteristika produktu	Rozmery (mm)	Množstvo v balíku	Objednávacie množstvo	Obj.č.	EAN kód
① PACKOUT [™] Držiak nápojov	127 x 102 x 178	1	4	4932480706	4058546409913
② PACKOUT [™] Držiak papierových utierok	165 x 102 x 330	1	5	4932480707	4058546409920
③ PACKOUT [™] Stojan na kliešte	89 x 241 x 127	1	6	4932480710	4058546409951
④ PACKOUT [™] Stojan na skrutkovače	90 x 236 x 90	1	6	4932480711	4058546409968
⑤ PACKOUT [™] Malá polica	254 x 241 x 89	1	5	4932480713	4058546409982

PACKOUT[™] Držiaky na akumulátor

NOVÉ

- Usporiadajte si akumulátory.
- Uchytenie akumulátorov klipsom pre ich bezpečné uloženie.
- Jednoduchý a rýchly prístup ku všetkým akumulátorom.
- Najbezpečnejšia a jednoduchá montáž s mechanizmom click & lock.
- Úplne prispôbte svoju dielňu vašim potrebám.
- Súčasť uskladnenia v dielni PACKOUT[™].

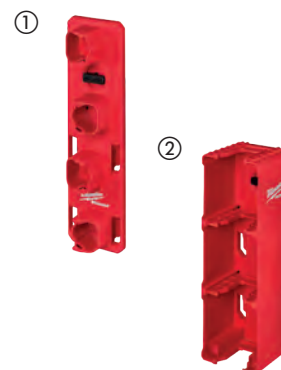

Charakteristika produktu	Rozmery (mm)	Množstvo v balíku	Objednávacie množstvo	Obj.č.	EAN kód
① PACKOUT [™] M12 [™] Držiak na akumulátor	66 x 102 x 330	1	6	4932480708	4058546409937
② PACKOUT [™] M18 [™] Držiak na akumulátor	102 x 102 x 330	1	4	4932480709	4058546409944

PACKOUT™ Ľahko prístupné úložisko

NOVÉ

- Jednoduchý a rýchly prístup ku všetkým nástrojom.
- Najbezpečnejšia a jednoduchá montáž s mechanizmom click & lock.
- Úplne prispôbte svoju dielňu vašim potrebám.
- Súčasť uskladnenia v dielni PACKOUT™.

Charakteristika produktu	Rozmery (mm)	Množstvo v baliku	Objednávacie množstvo	Obj.č.	EAN kód
① PACKOUT™ Stojan na vŕtačky	254 x 241 x 356	1	2	4932480712	4058546409975
② PACKOUT™ Stojan na náradie s dlhou rukoväťou	178 x 241 x 356	1	3	4932480714	4058546409999

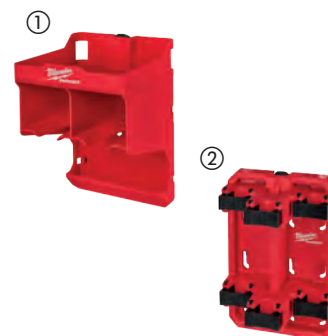

PACKOUT™ Organizér

NOVÉ

- Na uskladnenie skrutiek, pásov a iných drobností.
- Dodáva sa s odnímateľnými prepážkami a vnútornými priehradkami pre ďalšiu organizáciu.
- Vešia sa na nástenné montážne dosky PACKOUT™.
- Hodí sa do organizéra PACKOUT™ (4932464082) a kompaktného organizéra PACKOUT™ (4932464083).
- Vyrobené z polymérov odolných voči nárazom.
- Súčasť uskladnenia v dielni PACKOUT™.

Charakteristika produktu	Rozmery (mm)	Množstvo v baliku	Objednávacie množstvo	Obj.č.	EAN kód
① PACKOUT™ Organizér 10x10 cm	102 x 102 x 102	2	6	4932480698	4058546409838
② PACKOUT™ Organizér 10x20 cm	102 x 203 x 102	2	6	4932480699	4058546409845



Ruksak Ultimate

- Batoh je vyrobený z balistického materiálu 1680D a je opatrený robustnými kovovými zipsami.
- Pevná tvarovaná základňa umožňuje postavenie batoha a obmedzuje vnikanie nečistôt a vody.
- Nastaviteľný hrudný popruh a upevňovací popruh pre zvinovacie tašky.
- Systém vystlaných a priedušných popruhov rovnomerne rozdeľuje hmotnosť, čo zaručuje väčšie pohodlie a vyšší výkon na pracovisku.
- Celkovo 48 vreciek vrátane 2 vreciek chránených vrstvou hardshell, ktoré sú určené na uloženie a ochranu elektronických zariadení.
- Batoh poskytuje vynikajúce možnosti na uloženie a usporiadanie.



Charakteristika produktu	Rozmery (mm)	Množstvo v baliku	Objednávacie množstvo	Obj.č.	EAN kód
Ruksak Ultimate	240 x 457 x 518	1	1	4932464833	4058546227784



Pracovný ruksak

- Odolnosť: vyrobený z balistického nylonu 1680D.
- Pevná základňa umožňuje ruksak postaviť a poskytuje plnú ochranu v akomkoľvek počasí.
- Polstrované priedušné popruhy: najvyššie pohodlie a výkonnosť na pracovisku.
- Veľká úložná kapacita – celkovo 35 vreciek.
- Sklopné predné vrecko poskytuje ľahší prístup a skladovanie väčších predmetov. Bočné vrecko na fľašu s vodou.
- Vertikálna priehradka maximalizuje úložný priestor, čím umožňuje skladovanie aj rozsiahlych predmetov.
- Priehradka na notebook: poskytuje chránený úložný priestor pre notebooky/tablety a osobné predmety.
- Vonkajšie retiazky s karabínkami: umožňujú pripnutie skladovaných predmetov.



Charakteristika produktu	Rozmery (mm)	Množstvo v balíku	Objednávacie množstvo	Obj.č.	EAN kód
Pracovný ruksak	363 x 203 x 594	1	1	48228200	045242333943



Pracovný ruksak Tradesman

- Odolnosť: vyrobený z balistického nylonu 1680D.
- Polstrované priedušné popruhy pre vyššie pohodlie a výkonnosť na pracovisku.
- Priehradka na notebook: poskytuje chránený úložný priestor pre notebooky/tablety a osobné predmety.
- Veľká úložná kapacita – celkovo 18 vreciek



Charakteristika produktu	Rozmery (mm)	Množstvo v balíku	Objednávacie množstvo	Obj.č.	EAN kód
Pracovný ruksak Tradesman	360 x 210 x 520	1	1	4932464252	4058546221973

Ruksak

- Ruksak je vyrobený z balistického materiálu 1680D a je opatrený robustnými kovovými zipsami
- Vystužená základňa chráni batoh pred poškodením spôsobeným náročnými podmienkami na pracovisku.
- Nastaviteľný hrudný popruh a upevňovací popruh pre zvinovacie tašky.
- Systém vystlaných a priedušných popruhov rovnomerne rozdeľuje hmotnosť, čo zaručuje väčšie pohodlie a vyšší výkon na pracovisku.
- 22 vreciek vrátane vystlanej časti na elektronické zariadenia zaručuje dokonalú organizáciu.



Charakteristika produktu	Rozmery (mm)	Množstvo v balíku	Objednávacie množstvo	Obj.č.	EAN kód
Ruksak	200 x 300 x 498	1	1	4932464834	4058546227791

Chladiaca taška

- Je vyrobená z balistického materiálu 1680D a je opatrená robustnými kovovými zipsami, ktoré zaisťujú väčšiu odolnosť.
- Je špecificky navrhnutá tak, aby odolala náročným prevádzkovým podmienkam na pracovisku.
- Táto chladiaca taška využíva dvojitú izoláciu s potravinárskou tesniacou vložkou odolnou proti priesaku, aby bola zachovaná teplota ľadu po dobu 24 hodín bez akéhokoľvek úniku.
- Príchytky na meracie pásmo s otváračom na fľaše poskytujú dokonalú univerzálnosť.
- Polstrovaný ramenný popruh s kovovými upínacími prvkami zaručuje maximálnu životnosť.
- Technické vrecko a suchý úložný priestor pre uloženie tabletov a elektronických zariadení.



Charakteristika produktu	Rozmery (mm)	Množstvo v balíku	Objednávacie množstvo	Obj.č.	EAN kód
Chladiaca taška	280 x 350 x 380	1	1	4932464835	4058546227807

Elektrikárska brašňa

- Odolný dizajn: vyrobená z balistického nylonu 1680D
- Dvojité stehy, silnejšie než nitované švy
- Integrovaná rukoväť: umožňuje jednoduchú prepravu. Poskytuje vhodnú elektroinštaláciu výbavu pre bežné práce na pracovisku.
- Pevná základňa: brašňu môžete postaviť i pri jej plnom zaťažení.
- Integrované pútky: umožňujú brašňu nosiť na opasku s náradím.
- Vycentrované kovové karabínky: umožňujú, aby brašňa stabilne visela na popruhu.
- Kovová svorka na uchytenie meracieho pásma: umožňuje bezpečné a ľahko prístupné uloženie pásu.



Charakteristika produktu	Množstvo v balíku	Objednávacie množstvo	Obj.č.	EAN kód
Elektrikárska brašňa	1	1	48228112	045242509157

Pás a popruhy na náradie

- Odolný dizajn: vyrobené z balistického nylonu 1680D.
- Dvojité stehy a nitované švy.
- Polstrovaný 4-bodový popruh: rovnomerne rozloží váhu, a tým poskytne pohodlie pri celodennom nosení.
- Polstrovaný priedušný opasok: najvyššie pohodlie a výkonnosť na pracovisku.
- Integrovaná rukoväť: umožňuje jednoduchú prepravu.
- Na traky: umožňujú prichytenie trakov.



Charakteristika produktu	Množstvo v balíku	Objednávacie množstvo	Obj.č.	EAN kód
Pás a popruhy na náradie	1	1	48228120	045242333974

Polstrované popruhy

- Nastavitelné popruhy navrhnuté tak, aby sedeli všetkým užívateľom.
- 1680D vyrobené z balistického materiálu.



Charakteristika produktu	Množstvo v balíku	Objednávacie množstvo	Obj.č.	EAN kód
Polstrované popruhy	1	1	48228145	045242358212

Pracovný opasok

- Kovové diely a balistický nylon zaručujú dlhú životnosť.
- Výška polstrovania až 152 mm a dĺžka opasku až 143 mm vyhovie širokému okruhu užívateľov.



Charakteristika produktu	Množstvo v balíku	Objednávacie množstvo	Obj.č.	EAN kód
Pracovný opasok	1	1	48228140	045242358168

Heavy Duty Kufre

- Kufre dodávané so zámkom a penovou náplňou.

Veľkosť HD Kufra	Rozmery (mm)	Množstvo v balíku	Objednávacie množstvo	Obj.č.	EAN kód
1	475 x 358 x 132	1	1	4932453385	4002395146376
3	475 x 358 x 230	1	1	4932453386	4002395143634
HD box - univerzálny. Dodávané s penovou vložkou		1	1	4932459751	4058546029234
Univerzálny HD Kufor		1	1	4932459206	4002395287215
Náhradné spájacie západky		2	1	4932373252	4002395347247
PACKOUT [™] adaptér na HD kufre		1	1	4932464081	4058546220266





Nothing but **HEAVY DUTY.**TM

Techtronic Industries Eastern Europe Sp. z o.o.
Komitetu Obrony Robotników 45 A
02-146 Warsaw
Tel.: +421 233 057 880
E-mail: kancelaria@tti-emea.com

Obchodný partner: