

Milwaukee[®]

Nothing but **HEAVY DUTY.**[™]



2024/2025

DRIVEN TO OUTPERFORM.™

Система инструментов M12 FUEL™ спроектирована для самых требовательных профессионалов в мире. Компактные инструменты M12 FUEL™ обеспечивают впечатляющую производительность благодаря трём эксклюзивным инновациям от MILWAUKEE®: бесщёточному двигателю POWERSTATE™, аккумулятору REDLITHIUM™, а также интеллектуальному оборудованию и программному обеспечению REDLINK PLUS™, которые гарантируют высокие показатели мощности, времени работы и надежности.

M12 FUEL™ предлагает передовые технологии полного цикла для приведения в действие, защиты и питания аккумуляторных инструментов.

ОБНОВЛЕННЫЙ

**БОЛЕЕ
ПРОИЗВОДИТЕЛЬНЫЙ***

**БОЛЕЕ
ЛЁГКИЙ***

**БОЛЕЕ
КОМПАКТНЫЙ***

1 БЕСЩЕТОЧНЫЙ ДВИГАТЕЛЬ POWERSTATE™

- Компания MILWAUKEE® разработала бесщёточный двигатель
- Повышает эффективность работы
- Работает дольше и обеспечивает максимальную мощность*



M12 FUEL™

DRIVEN TO OUTPERFORM.™



2 ИНТЕЛЛЕКТУАЛЬНАЯ СИСТЕМА REDLINK PLUS™

- Контроль состояния отдельных элементов аккумулятора оптимизирует время работы инструмента и обеспечивает долгий срок службы аккумулятора
- Передовая электроника системы обеспечивает значительное повышение производительности
- Взаимодействие всех элементов системы с защитой от перегрузок продлевает срок службы инструмента



3 АККУМУЛЯТОРЫ REDLITHIUM™

- Взаимодействие всех элементов системы с защитой от перегрузок продлевает срок службы инструмента
- Характеристики в течение срока службы не ухудшаются, за счёт чего гарантированы значительное время работы и высокая производительность
- Индикация уровня заряда
- Работа при отрицательной температуре до -20 C°

REDLITHIUM™



M12 АККУМУЛЯТОРНАЯ СИСТЕМА MILWAUKEE® M12™

M12 HB2.5 | M12™ HIGH OUTPUT™ 2.5 АЧ АККУМУЛЯТОР

- Новый аккумулятор 2.5 Ач M12™ HIGH OUTPUT™ обеспечивает на 25 % больше мощности по сравнению с аккумулятором M12 B2 REDLITHIUM™
- Нагревается на 25 % меньше по сравнению с другими аккумуляторами M12™ REDLITHIUM™ в тяжелых условиях эксплуатации
- Интеллектуальная электроника REDLINK™ защищает аккумулятор от сложных условий работы и оптимизирует его производительность
- Защита от перегрузки сохраняет работоспособность электроинструмента при неправильном обращении
- Система управления температурой поддерживает аккумулятор в идеальном температурном диапазоне, обеспечивая максимальный срок службы
- Индивидуальный контроль каждой ячейки обеспечивает оптимальный заряд и разряд для максимального срока службы аккумулятора
- Защита от глубокого разряда предотвращает повреждение элементов
- Обновленная конструкция корпуса предотвращает выход аккумулятора из строя из-за чрезмерных вибраций или падений
- Может использоваться при низких температурах до -20°C без ущерба для времени работы и срока службы аккумулятора
- Улучшенный корпус устойчив к различным маслам, растворителям и смазкам



M12 B3	
Время зарядки устройством M12-18 SC	40 мин
Время зарядки устройством M12-18 FC	40 мин
Время зарядки устройством M12-18 C	55 мин
Время зарядки устройством M12-18 AC	55 мин
Время зарядки устройством M1418C6	-
Время зарядки устройством M18 DFC	-
Время зарядки устройством C12 C	55 мин
Время зарядки устройством M12 TC	200 мин
Время зарядки устройством M12 C4	55 мин
Время зарядки устройством L4 C	-
Время зарядки устройством M4 C	-
Время зарядки устройством M28 C	-
Артикул	4932480164
Штрихкод	4058546404499

M12 HB5 | M12™ HIGH OUTPUT™ 5.0 АЧ АККУМУЛЯТОР

- Новый аккумулятор 5.0 Ач M12™ HIGH OUTPUT™ обеспечивает на 25 % больше мощности по сравнению с аккумулятором M12 B4 REDLITHIUM™
- Нагревается на 25 % меньше по сравнению с другими аккумуляторами M12™ REDLITHIUM™ в тяжелых условиях эксплуатации
- Интеллектуальная электроника REDLINK™ защищает аккумулятор от сложных условий работы и оптимизирует его производительность
- Защита от перегрузки сохраняет работоспособность электроинструмента при неправильном обращении
- Система управления температурой поддерживает аккумулятор в идеальном температурном диапазоне, обеспечивая максимальный срок службы
- Индивидуальный контроль каждой ячейки обеспечивает оптимальный заряд и разряд для максимального срока службы аккумулятора
- Защита от глубокого разряда предотвращает повреждение элементов
- Обновленная конструкция корпуса предотвращает выход аккумулятора из строя из-за чрезмерных вибраций или падений
- Может использоваться при низких температурах до -20°C без ущерба для времени работы и срока службы аккумулятора
- Улучшенный корпус устойчив к различным маслам, растворителям и смазкам



M12 B3	
Время зарядки устройством M12-18 SC	75 мин
Время зарядки устройством M12-18 FC	75 мин
Время зарядки устройством M12-18 C	110 мин
Время зарядки устройством M12-18 AC	110 мин
Время зарядки устройством M1418C6	-
Время зарядки устройством M18 DFC	-
Время зарядки устройством C12 C	110 мин
Время зарядки устройством M12 TC	380 мин
Время зарядки устройством M12 C4	110 мин
Время зарядки устройством L4 C	-
Время зарядки устройством M4 C	-
Время зарядки устройством M28 C	-
Артикул	4932480165
Штрихкод	4058546404505

M12 B2 | M12™ 2.0 АЧ АККУМУЛЯТОР

- Интеллектуальная система REDLINK™
- Защита от перегрузки - предотвращает поломки электроинструментов в сложных ситуациях
- Контроль температуры - Поддерживает оптимальную температуру аккумулятора, что продлевает срок службы
- Контроль состояния отдельных элементов - защита от глубокого разряда и избыточной зарядки
- Защита от глубокого разряда
- В 2 раза дольше время работы, на 20% больше мощности, в 2 раза больше циклов заряда в сравнении с преемствующей аккумуляторной технологией MILWAUKEE®. Результаты сравнения зависят от номинала напряжения, вида инструмента и области применения
- Жесткая рамка крепления ячеек
- Разделитель ячеек
- Ударопрочный, уменьшающий вибрацию обрезиненный корпус



M12 B2	
Время зарядки устройством M12-18 SC	26 мин
Время зарядки устройством M12-18 FC	26 мин
Время зарядки устройством M12-18 C	40 мин
Время зарядки устройством M12-18 AC	40 мин
Время зарядки устройством M1418C6	40 мин
Время зарядки устройством M18 DBSC	26 мин
Время зарядки устройством M18 DFC	26 мин
Время зарядки устройством C12 C	-
Время зарядки устройством M12 TC	-
Время зарядки устройством M12 C4	-
Время зарядки устройством L4 C	-
Время зарядки устройством M4 C	-
Время зарядки устройством M28 C	-
Артикул	4932430064
Штрихкод	4002395377251

M12 B3 | M12™ 3.0 АЧ АККУМУЛЯТОР

- Обеспечивает до 3 раз большее время работы, и до 2 раз больше срок службы аккумулятора в отличие от других Lithium-Ion технологий и/или предыдущих MILWAUKEE® технологий (результат зависит от инструмента и применения).
- REDLITHIUM™ защита с REDLINK™ электронной защитой от перегруза оберегают инструмент от повреждения в тяжелых условиях эксплуатации.
- Индивидуальный контроль каждой ячейки аккумулятора обеспечивает оптимальный заряд и разряд, долгий срок службы аккумулятора.
- Интегрированная в конструкцию сварная рамка и разделительные сепараторы защищают аккумулятор от разрушения при вибрации или падении.
- Может использоваться при экстремальных температурах до -20° C без потери времени работы и ресурса аккумулятора.
- Защита от глубокого разряда оберегает ячейки аккумулятора от разрушения.



M12 B3	
Время зарядки устройством M12-18 SC	50 мин
Время зарядки устройством M12-18 FC	50 мин
Время зарядки устройством M12-18 C	70 мин
Время зарядки устройством M12-18 AC	90 мин
Время зарядки устройством M1418C6	-
Время зарядки устройством M18 DFC	-
Время зарядки устройством C12 C	70 мин
Время зарядки устройством M12 TC	264 мин
Время зарядки устройством M12 C4	70 мин
Время зарядки устройством L4 C	-
Время зарядки устройством M4 C	-
Время зарядки устройством M28 C	-
Артикул	4932451388
Штрихкод	4002395157969

M12 B6 | M12™ 6.0 АЧ АККУМУЛЯТОР

- Обеспечивает до 3 раз большее время работы, до 20% больше мощность и до 2 раз больше срок службы аккумулятора в отличие от других Lithium-Ion технологий и/или предыдущих MILWAUKEE® технологий (результат зависит от инструмента и применения).
- REDLITHIUM™ защита с REDLINK™ электронной защитой от перегруза оберегают инструмент от повреждения в тяжелых условиях эксплуатации.
- Индивидуальный контроль каждой ячейки аккумулятора обеспечивает оптимальный заряд и разряд, долгий срок службы аккумулятора.
- Интегрированная в конструкцию сварная рамка и разделительные сепараторы защищают аккумулятор от разрушения при вибрации или падении.
- Может использоваться при экстремальных температурах до -20° C без потери времени работы и ресурса аккумулятора.
- Защита от глубокого разряда оберегает ячейки аккумулятора от разрушения.



M12 B6	
Время зарядки устройством M12-18 SC	95 мин
Время зарядки устройством M12-18 FC	95 мин
Время зарядки устройством M12-18 C	130 мин
Время зарядки устройством M12-18 AC	160 мин
Время зарядки устройством M1418C6	-
Время зарядки устройством M18 DFC	-
Время зарядки устройством C12 C	130 мин
Время зарядки устройством M12 TC	525 мин
Время зарядки устройством M12 C4	130 мин
Время зарядки устройством L4 C	-
Время зарядки устройством M4 C	-
Время зарядки устройством M28 C	-
Артикул	4932451395
Штрихкод	4002395158638

M12 BDD | M12™ СУБКОМПАКТНЫЙ ШУРУПОВЁРТ

- Высокопроизводительный субкомпактный шуруповёрт, длиной всего 189 мм, идеален для работы в ограниченном пространстве.
- Интеллектуальная система REDLINK™ для защиты инструмента и аккумулятора от перегрузки обеспечивает лучшую в своем классе надежность.
- Металлический патрон 10 мм, обеспечивает быструю смену бит.
- Оптимизированная рукоятка для лучшего захвата и контроля.
- Контроль состояния отдельных элементов аккумулятора оптимизирует время работы инструмента и обеспечивает долговечность аккумулятора.
- Встроенные индикатор уровня заряда и светодиодная подсветка.
- Аккумуляторы REDLITHIUM™ обладают превосходной конструкцией корпуса, электроникой и безупречной производительностью, что позволяет увеличить время работы и срок службы.
- Универсальная аккумуляторная система: работает со всеми аккумуляторами MILWAUKEE® M12™.



M12 BDD-202C	
Скорость без нагрузки (1 п.) (об/мин)	0 - 400
Скорость без нагрузки (2 п.) (об/мин)	0 - 1500
Патрон (мм)	10
Макс. диаметр сверления в дереве (мм)	22
Макс. диаметр сверления в стали (мм)	10
Макс. крутящий момент (Нм)	30
Общий вес (EPTA) (кг)	1.2 (M12 B2)
Набор включает	2 Аккумулятора M12 B2, C12 C Зарядное устройство, Кейс
Артикул	4933441915
Штрихкод	4002395002627

M12 FDD2

M12 FUEL™ СУБКОМПАКТНАЯ ДРЕЛЬ - ШУРУПОВЁРТ

- Субкомпактная конструкция длиной 151 мм для работы в труднодоступных местах.
- Крутящий момент 45 Нм - превосходное соотношение мощности к массе.
- Металлический патрон 13 мм для тяжёлых задач обеспечит быструю замену и надёжное крепление бит.
- Механическая 13-и ступенчатая муфта, плюс 1 режим блокировки муфты для сверления.
- Встроенный индикатор заряда, металлический крюк для транспортировки на ремне и светодиодная подсветка.
- Наша система FUEL™ в корне меняет баланс сил в аккумуляторных технологиях. Бесщёточный двигатель MILWAUKEE® POWERSTATE™, аккумуляторы REDLITHIUM™ и интеллектуальная электроника REDLINK PLUS™ обеспечивают превосходные мощность, время работы и срок службы.
- Универсальная аккумуляторная система: работает со всеми аккумуляторами MILWAUKEE® M12™.

	M12 FDD2-0	M12 FDD2-202X
Скорость без нагрузки (1 п.) (об/мин)	0 - 450	0 - 450
Скорость без нагрузки (2 п.) (об/мин)	0 - 1.550	0 - 1.550
Патрон (мм)	13	13
Макс. диаметр сверления в дереве (мм)	35	35
Макс. диаметр сверления в стали (мм)	13	13
Макс. крутящий момент (Нм)	45	45
Общий вес (EPTA) (кг)	1.4 (M12 B6)	1.1 (M12 B2)
Набор включает	Поставляется без аккумуляторов, Поставляется без зарядного устройства, Поставляется без кейса или сумки	2 x M12 B2 Аккумуляторные наборы, C12 C Зарядное устройство, Динакейс
Артикул	4933479872	4933479873
Штрихкод	4058546378666	4058546378673



M12 FID2 | M12 FUEL™ СУБКОМПАКТНЫЙ ВИНТОВЁРТ 1/4"

- Компактная конструкция длиной 127 мм для работы в труднодоступных местах
- Превосходное соотношение мощности и массы и крутящий момент 170 Нм
- Быстрая скорость работы: до 3600 об/мин и до 4000 уд/мин
- Светодиодная подсветка TRI-LED обеспечивает высокую чёткость освещения и повышает видимость на рабочем месте
- 4-режимный переключатель DRIVE CONTROL™ позволяет пользователю выбирать между тремя различными настройками скорости, крутящего момента, специальным режимом для кровельных саморезов что обеспечивает расширение областей применения
- Патрон 1/4" Hex для быстрой и лёгкой смены бит
- Наша система FUEL™ в корне меняет баланс сил в аккумуляторных технологиях. Бесщёточный двигатель MILWAUKEE® POWERSTATE™, аккумулятор REDLITHIUM™ и интеллектуальная электроника REDLINK PLUS™ обеспечивают превосходные мощность, время работы и срок службы.
- Универсальная аккумуляторная система: работает со всеми аккумуляторными MILWAUKEE® M12™



M12 FUEL

	M12 FID2-0	M12 FID2-202X
Скорость без нагрузки (об/мин)	0 - 1,700/ 0 - 2,900/ 0 - 1,700/ 0 - 2,900/ 0 - 3,600/ 0 - 3,600	0 - 1,700/ 0 - 2,900/ 0 - 1,700/ 0 - 2,900/ 0 - 3,600/ 0 - 3,600
Частота ударов (уд/мин)	0 - 4,000	0 - 4,000
Макс. крутящий момент (Нм)	170	170
Общий вес (EPTA) (кг)	1.1 (M12 B6)	0.9 (M12 B2)
Набор включает	Поставляется без аккумулятора, Поставляется без зарядного устройства, Поставляется без кейса или сумки	2 x M12 B2 Аккумуляторные наборы, C12 C Зарядное устройство, Динакейс
Артикул	4933479876	4933479877
Штрихкод	4058546376703	4058546376710

M12 FPDХ | M12 FUEL™ СУБКОМПАКТНАЯ УДАРНАЯ ДРЕЛЬ СО СЪЕМНЫМ ПАТРОНОМ

- Высокопроизводительная компактная 6-в-1 ударная дрель обеспечивает экстремальную универсальность
- Система 3-х различных съемных насадок обеспечивает различные варианты применения
- Бесщёточный двигатель POWERSTATE™ обеспечивает крутящий момент до 44 Нм
- REDLINK PLUS™ интеллектуальная система обеспечивает передовую цифровую защиту от перегрузки для инструмента и аккумулятора и уникально повышает производительность инструмента под нагрузкой
- Аккумуляторы REDLITHIUM™ обладают превосходной конструкцией корпуса, электроникой и безупречной производительностью, что позволяет увеличить время работы и срок службы
- 13 мм бесключевой патрон, полностью металлическая угловая насадка с хвостовиком 1/4" hex и полностью металлическая насадка со смещенным центром и хвостовиком 1/4" hex
- 1/4" hex хвостовик для бит под патроном, уменьшает длину дрели до 125 мм при снятом патроне
- Полностью металлическая планетарная передача обеспечивает экстремальную прочность
- Встроенная светодиодная подсветка рабочей поверхности
- Универсальная аккумуляторная система: работает со всеми аккумуляторными MILWAUKEE® M12™



M12 FUEL

	M12 FPDХKIT-202X
Скорость без нагрузки (1 п.) (об/мин)	0 - 450
Скорость без нагрузки (2 п.) (об/мин)	0 - 1700
Патрон (мм)	13
Макс. диаметр сверления в дереве (мм)	35
Макс. диаметр сверления в стали (мм)	13
Макс. диаметр сверления в каменной кладке (мм)	13
Макс. частота ударов (уд/мин)	0 - 25,500
Макс. крутящий момент (Нм)	37
Общий вес (EPTA) (кг)	1.2 (M12 B2)
Стандартная комплектация	Съемный патрон, насадка со смещенным центром, угловая насадка
Набор включает	2 x M12 B2 Аккумуляторные наборы, C12 C Зарядное устройство, Динакейс
Артикул	4933464138
Штрихкод	4058546220839

M12 FIWF12 | M12 FUEL™ СУБКОМПАКТНЫЙ 1/2" ИМПУЛЬСНЫЙ ГАЙКОВЁРТ

- Больше мощность, более компактный, больший контроль
- Максимальный крутящий момент до 339 Нм
- 1/2" Хвостовик с фрикционным кольцом для быстрой смены головок
- Бесщёточный двигатель POWERSTATE™ обеспечивает большую мощность в более компактном размере
- REDLINK PLUS™ интеллектуальная электроника обеспечивает передовую цифровую защиту от перегрузки для инструмента и аккумулятора и уникально повышает производительность инструмента под нагрузкой
- REDLITHIUM™ аккумуляторы обладают превосходной конструкцией корпуса, электроникой и безупречной производительностью, что позволяет увеличить время работы и срок службы
- Индивидуальный контроль каждой ячейки аккумулятора оптимизирует время работы инструмента и продлевает срок службы аккумулятора
- Лучший доступ в ограниченное пространство при длине всего 124.5 мм
- 4-Режима DRIVE CONTROL - обеспечивают пользователю полный контроль над инструментом
- Яркая светодиодная подсветка рабочей поверхности
- Универсальная аккумуляторная система: работает со всеми аккумуляторными MILWAUKEE® M12™



	M12 FIWF12-422X
Скорость без нагрузки (об/мин)	1200 / 1800 / 2700 / 2700
Тип хвостовика	1/2" квадратный
Частота ударов (уд/мин)	1100 / 2100 / 3200
Макс. крутящий момент (Нм)	339
Макс. диаметр болта	M16
Общий вес (EPTA) (кг)	1.1 (M12 B4)
Набор включает	1 x M12 B4, 1 x M12 B2 Аккумуляторные наборы, C12 C Зарядное устройство, Динакейс
Артикул	4933464616
Штрихкод	4058546225612

M12 FRAIWF12 | M12 FUEL™ 1/2" УГЛОВОЙ УДАРНЫЙ ГАЙКОВЁРТ С ФРИКЦИОННЫМ КОЛЬЦОМ

- Обеспечивает до 270 Нм крутящего момента на закручивание и до 300 Нм на срыв гайки
- 4-режимный переключатель скорости DRIVE CONTROL оснащён режимом автоматического выключения и режимом извлечения болта для предотвращения перекручивания и срыва болта
- Удлиненный корпус обеспечивает удобство работы в труднодоступных местах
- Ширина всего 71 мм и конструкция шпинделя позволяет работать узких местах
- Квадрат 1/2" с креплением фрикционным кольцом обеспечивает быструю и лёгкую смену головки
- Яркая светодиодная подсветка рабочего пространства
- Премиальное резиновое покрытие выдерживает коррозионное воздействие и обеспечивает повышенный комфорт эксплуатации
- Наша система FUEL™ в корне меняет баланс сил в аккумуляторных технологиях. Бесщёточный двигатель MILWAUKEE® POWERSTATE™, аккумулятор REDLITHIUM™ и интеллектуальная электроника REDLINK PLUS™ обеспечивают превосходную мощность, время работы и срок службы
- Гибкая аккумуляторная система: работает со всеми аккумуляторными MILWAUKEE® M12™



	M12 FRAIWF12-0
Скорость без нагрузки (об/мин)	0-1150/ 0-2300/ 0-3000/ 0-3000
Тип хвостовика	1/2" квадратный
Частота ударов (уд/мин)	0-1350/ 0-2700/ 0-3600
Макс. крутящий момент (Нм)	270
Макс. диаметр болта	M16
Общий вес (EPTA) (кг)	1.7 (M12 B4)
Набор включает	Поставляется без аккумуляторов, Поставляется без зарядного устройства, Поставляется без кейса или сумки
Артикул	4933471699
Штрихкод	4058546295981

M12 FPTR | M12 FUEL™ INSIDER™ ТРЕЩОТКА СКВОЗНАЯ

- Благодаря максимальному крутящему моменту до 81 Нм и скорости 350 об/мин данный инструмент предлагает идеальное сочетание мощности и скорости
- Имеет самую низкопрофильную голову в своем классе для непревзойденного доступа в ограниченном пространстве
- Удлиненный корпус обеспечивает пользователям лучший доступ в труднодоступных местах
- Сквозные головки диаметром до 15 мм позволяют удобно закручивать и откручивать гайки на болтах любой длины
- В комплект входят головки от 8 мм до 19 мм, а также 21 мм
- Благодаря адаптерам 1/4" и 3/8", а также держателям для бит 1/4", которые входят в комплектацию, данный инструмент является наиболее универсальным решением среди трещоток
- Металлический переключатель скорости обеспечивает максимальный контроль над инструментом
- Прорезиненная рукоятка премиум-класса устойчива к коррозии и обеспечивает повышенный комфорт при использовании
- Яркая светодиодная подсветка рабочей зоны, а также контроль уровня заряда аккумулятора
- Наша система FUEL™ в корне меняет баланс сил в аккумуляторных технологиях. Бесщёточный двигатель MILWAUKEE® POWERSTATE™, аккумуляторы REDLITHIUM™ и интеллектуальная электроника REDLINK PLUS™ обеспечивают превосходную мощность, время работы и срок службы
- Универсальная аккумуляторная система: работает со всеми аккумуляторными MILWAUKEE® M12™



	M12 FPTR-202X
Тип хвостовика	14.4 MM Hex
Макс. крутящий момент (Нм)	81
Скорость без нагрузки (об/мин)	0 - 350
Длина (мм)	386
Общий вес (EPTA) (кг)	1.2 (M12 B2)
Набор включает	2 x M12 B2 Аккумуляторные наборы, C12 C Зарядное устройство, Динакейс
Артикул	4933480754
Штрихкод	4058546410391

M12 FIR12 | M12 FUEL™ СУБКОМПАКТНАЯ 1/2" ИМПУЛЬСНАЯ ТРЕЩОТКА

- До 81 Нм крутящий момент и 175 об/мин, делают этот инструмент идеальным решением по креплению для автомехаников и специалистов по ремонту
- Низкий профиль головы обеспечивает пользователю доступ в тесные пространства
- Ведущая в отрасли технология FUEL™ в сочетании с усиленным механизмом и литым стальным корпусом храпового механизма обеспечивают долгий срок службы для профессиональных пользователей
- Интеллектуальная система REDLINK PLUS™ обеспечивает передовую цифровую защиту от перегрузки для инструмента и аккумулятора и уникально повышает производительность инструмента под нагрузкой
- Аккумуляторы REDLITHIUM™ обладают превосходной конструкцией корпуса, электроникой и безупречной производительностью, что позволяет увеличить время работы и срок службы
- Металлический выключатель с регулировкой оборотов обеспечивает полный контроль над инструментом
- Высококачественное резиновое покрытие противостоит коррозионным материалам и обеспечивает комфорт в работе



	M12 FIR12-0
Тип хвостовика	1/2" квадратный
Макс. крутящий момент (Нм)	81
Скорость без нагрузки (об/мин)	0 - 175
Длина (мм)	290
Общий вес (EPTA) (кг)	1.5 (M12 B2)
Набор включает	Поставляется без аккумуляторов, Поставляется без зарядного устройства, Поставляется без кейса или сумки
Артикул	4933459800
Штрихкод	4058546029722

M12 FCOT | M12 FUEL™ СУБКОМПАКТНАЯ МНОГОФУНКЦИОНАЛЬНАЯ ОТРЕЗНАЯ МАШИНА M12 FUEL

- Быстрый и аккуратный рез обеспечивается за счет высокой скорости вращения 20 000 об/мин
- Малый вес, всего 1,1 кг и компактный размер – длина всего 226 мм.
- Диски, входящие в комплект: отрезной диск по металлу, абразивный и алмазный.
- Инструмент для решения проблем резки стали, нержавеющей стали, цветных металлов, гипсокартона, гипсоволокнистых листов, пластика и керамики.
- Легко настраиваемая защита и регулируемое прямое / обратное вращение диска для защиты пользователя от выброса мусора в различных положениях резания.
- Быстроремная подшва с регулировкой глубины реза и адаптером для отвода пыли.
- Встроенные индикатор уровня заряда и светодиодная подсветка.
- Наша система FUEL™ в корне меняет баланс сил в аккумуляторных технологиях. Бесщёточный двигатель MILWAUKEE® POWERSTATE™, аккумуляторы REDLITHIUM™ и интеллектуальная электроника REDLINK PLUS™ обеспечивают превосходные мощность, время работы и срок службы.
- Универсальная аккумуляторная система: работает со всеми аккумуляторными MILWAUKEE® M12™.
- 76 мм диаметр диска обеспечивает до 16.3 мм глубину реза.



	M12 FCOT-0	M12 FCOT-422X
Скорость без нагрузки (об/мин)	20,000	20,000
Макс. глубина резания (мм)	16.3	16.3
Диаметр диска (мм)	76	76
Внутренний диаметр диска (мм)	10	10
Общий вес (ЕРТА) (кг)	1.1 (M12 B2)	1.1 (M12 B2)
Набор включает	Поставляется без аккумуляторов, Поставляется без зарядного устройства, Поставляется без кейса или сумки	2 Аккумулятора M12 B2, C12 C Зарядное устройство, Динакейс
Артикул	4933464618	4933464619
Штрихкод	4058546225636	4058546225643

M12 CHZ | M12 FUEL™ КОМПАКТНАЯ САБЕЛЬНАЯ ПИЛА HACKZALL™ M12 FUEL

- Бесщёточный двигатель POWERSTATE™ позволяет увеличить ресурс двигателя в 6 раз, а скорость выполнения работ на 70%.
- Интеллектуальная система REDLINK PLUS™ обеспечивает передовую цифровую защиту от перегрузки для инструмента и аккумулятора, уникально повышает производительность инструмента под нагрузкой.
- Аккумуляторы REDLITHIUM™ обладают превосходной конструкцией корпуса, электроникой и безупречной производительностью, что позволяет увеличить время работы и срок службы.
- Индивидуальный мониторинг элементов аккумулятора оптимизирует время работы инструмента и обеспечивает долговечность аккумулятора.
- Система быстрой и бесключевой замены полотна FIXTEC™ запатентована.
- Низкий уровень вибрации 6.5 м/с² благодаря механизму контрбаланса.
- Герметичный редуктор для предотвращения попадания воды и пыли.
- LED подсветка.
- Компактная и легкая пила для работы в ограниченном пространстве.



	M12 CHZ-0
Частота хода без нагрузки (дв / мин)	0 - 3000
Амплитуда хода (мм)	15.9
Общий вес (ЕРТА) (кг)	1.6 (M12 B4)
Набор включает	Поставляется без аккумуляторов, Поставляется без зарядного устройства, Поставляется без кейса или сумки
Артикул	4933446960
Штрихкод	4002395005727

M12 BPRT | M12™ СУБКОМПАКТНЫЙ ЗАКЛЁПЧИК M12

- До 325 заклепок из нержавеющей стали 4.8 мм на одном заряде 2.0 Ач аккумулятора
- Работает со всеми алюминиевыми, стальными, из нержавеющей стали и медными заклепками до 4.8 мм
- Ставит заклепку за один ход штока длиной 20.32 мм
- Наконечник удерживает заклепку в любом положении
- Бесключевой доступ к очистке губок. Хранение сменных насадок в инструменте для удобства пользователя.
- Встроенный указатель уровня заряда и светодиодная подсветка - позволяют пользователю оценить степень заряда аккумулятора и работать в условиях малой освещенности
- Эргономичный дизайн 273 мм высота, 66.8 мм ширина и 165 мм длина без сборника шпильки
- Встроенные клипса на ремень и петля для шнура
- REDLITHIUM™ аккумуляторы обладают превосходной конструкцией корпуса, электроникой и безупречной производительностью, что позволяет увеличить время работы и срок службы
- Универсальная аккумуляторная система: работает со всеми аккумуляторными MILWAUKEE® M12™
- Комплектуется 4 сменными наконечниками



	M12 BPRT-0	M12 BPRT-201X
Максимальная сила втягивания [Н]	9000	9000
Количество заклепок с M12 B2 аккумулятором	325 x 4.8	325 x 4.8
Диапазон размеров трубы [мм]	2.4 - 4.8	2.4 - 4.8
Амплитуда хода (мм)	20.32	20.32
Габариты (мм)	273 x 66 x 8 x 230	273 x 66 x 8 x 230
Общий вес (ЕРТА) (кг)	2.1 (M12 B2)	2.1 (M12 B2)
Набор включает	Поставляется без аккумуляторов, Поставляется без зарядного устройства, Поставляется без кейса или сумки	1 x M12 B2 Аккумуляторный набор, C12 C Зарядное устройство, Динакейс
Артикул	4933464404	4933464405
Штрихкод	4058546223496	4058546223502

M12 PCSS | M12™ RAPTOR™ ТРУБОРЕЗ ПО НЕРЖАВЕЮЩЕЙ СТАЛИ M12

- MILWAUKEE® RAPTOR™ - это первый в мире труборез 12В, позволяющий резать трубу из нержавеющей стали, высокоуглеродистой стали и меди
- Высокопроизводительный двигатель 380 об/мин позволяет резать 28 мм нержавеющей стали менее чем за 30 секунд
- До 90 резов в нержавеющей стали 15 мм на одном заряде аккумулятора M12™ 2.0 Ач
- Механизм резки с автоматическим закрытием режет трубу с просветом всего 40 мм
- Клещи с автоматической настройкой подстраиваются под размер трубы
- Может резать нержавеющую сталь, углеродистую сталь и медь 12, 15, 18, 22, 28 мм
- Металлическая герметичная лицевая сторона, антикоррозионная режущая голова и встроенная система отвода влаги делают инструмент водоотталкивающим
- Окошко для просмотра режущего механизма и встроенная подсветка позволяют точно обрезать трубу
- Встроенные индикатор уровня заряда и светодиодная подсветка
- Премиальный 4-полосный щёточный двигатель, аккумуляторы REDLITHIUM™ и электроника REDLINK™ обеспечивают необходимую мощность, производительность и срок службы
- Универсальная аккумуляторная система: работает со всеми аккумуляторными MILWAUKEE® M12™



	M12 PCSS-0
Скорость без нагрузки (об/мин)	380
Диаметр трубы (мм)	12, 15, 18, 22, 28
Мин. пространство для резания трубы (мм)	40
Общая длина (mm)	362
Общий вес (ЕРТА) (кг)	1.5 (M12 B2)
Набор включает	Поставляется без аккумуляторов, Поставляется без зарядного устройства, Поставляется без кейса или сумки
Артикул	4933479241
Штрихкод	4058546295981

C12 PC | M12™ СУБКОМПАКТНЫЙ ТРУБОРЕЗ ДЛЯ МЕДНЫХ ТРУБ M12

- Высокопроизводительный двигатель 500 об /мин режет 12 мм медные трубы менее, чем за 3 сек.
- REDLINK™ - защита инструмента и аккумулятора от перегрузки, обеспечивает лучшую в своем классе надежность.
- Автозахват позволяет резать уже установленные трубы с зазором всего 40 мм от стены.
- Авторегулировка зева под диаметр трубы.
- Все металлические детали режущей головки – защищены от коррозии.
- Обрезиненная рукоятка Softgrip.
- Контроль состояния отдельных элементов аккумулятора оптимизирует время работы инструмента и обеспечивает долговечность аккумулятора.
- Встроенные индикатор уровня заряда и светодиодная подсветка.
- Универсальная аккумуляторная система: работает со всеми аккумуляторными MILWAUKEE® M12™.



	C12 PC-0
Медные трубы (мм)	12, 15, 18, 22, 25, 28
Мин. пространство для резания трубы (мм)	80
Длина (мм)	360
Общий вес (ЕРТА) (кг)	1.5 (M12 B2)
Набор включён	Поставляется без аккумуляторов, Поставляется без зарядного устройства, Поставляется без кейса или сумки
Артикул	4933411920
Штрихкод	4002395236374

C12 PPC | M12™ СУБКОМПАКТНЫЙ ТРУБОРЕЗ ДЛЯ РЕХ M12

- Давление при резке 175 кг/см²
- REDLINK™ - защита инструмента и аккумулятора от перегрузки, обеспечивает лучшую в своем классе надежность.
- Мощный механизм позволяет резать 50 мм трубу PVC за 3 секунды.
- Полностью металлический корпус редуктора и шестерни для высшей надежности и максимального крутящего момента.
- Регулировка скорости.
- Острое полотно.
- 200 резов на одном заряде аккумулятора.
- Контроль состояния отдельных элементов аккумулятора оптимизирует время работы инструмента и обеспечивает долговечность аккумулятора.
- Встроенные индикатор уровня заряда и светодиодная подсветка.
- Универсальная аккумуляторная система: работает со всеми аккумуляторными MILWAUKEE® M12™.



	C12 PPC-0
Режущая способность (мм)	50
Скорость без нагрузки (об/мин)	0 - 500
Общий вес (ЕРТА) (кг)	1.9 (M12 B2)
Набор включён	Поставляется без аккумуляторов, Поставляется без зарядного устройства, Поставляется без кейса или сумки
Артикул	4933416550
Штрихкод	4002395237203

M12 BI | M12™ КОМПАКТНЫЙ НАСОС M12

- Компактная, легкая конструкция для быстрого накачивания автомобильных, легких грузовиков и других компактных шин
- Высокоэффективный двигатель и насос
- Антивибрационная подставка - полностью резиновые стойки обеспечивают устойчивость во время накачивания
- Технология автоматического отключения позволяет пользователю установить необходимое давление для высокой точности накачивания
- Жидкокристаллический дисплей с подсветкой, цифровой индикацией давления и указателем уровня заряда аккумулятора
- Хранение на корпусе насадок и шланга 66 см с полностью латунным наконечником
- REDLITHIUM™ аккумуляторы обладают превосходной конструкцией корпуса, электроникой и безупречной производительностью, что позволяет увеличить время работы и срок службы (аккумуляторы в комплект не входят)
- Универсальная аккумуляторная система: работает со всеми аккумуляторными MILWAUKEE® M12™
- Комплектуется иглой для накачивания мячей, соплом для продувки, переходником для велосипедных шин и резьбовым наконечником



	M12 BI-0
Длина шланга, мм	660
Максимальное давление	8.27 / 120
Скорость воздушного потока без нагрузки	24.9
Режим работы	5 минут работает, 10 минут отдыхает
Погрешность [%]	±3
Общий вес (ЕРТА) (кг)	1.6 (M12 B2)
Набор включает	Поставляется без аккумуляторов, Поставляется без зарядного устройства, Поставляется без кейса или сумки
Артикул	4933464124
Штрихкод	4058546220693

M12 SI | M12™ СУБКОМПАКТНЫЙ ПАЯЛЬНИК M12

- Быстрый нагрев - готов к работе через 20 - 30 секунд
- 3 фиксированных позиции головы - 0°, 45°, 90°
- Бесключевая смена наконечников
- Светодиодная индикация сообщает пользователю: мигает зеленый светодиод - идет нагрев инструмента, зеленый светодиод горит постоянно - инструмент готов к работе, горит постоянно красный светодиод - инструмент выключен, но наконечник еще горячий, как только он остынет, красный светодиод погаснет
- Контроль температуры для поддержания нагрева в тяжелых применениях
- Яркая светодиодная подсветка для лучшей видимости места пайки
- Универсальная аккумуляторная система: работает со всеми аккумуляторными MILWAUKEE® M12™



	M12 SI-0	M12 SI-201C
Мощность (Вт)	90	90
Уровень температуры (°C)	400	400
Общий вес (ЕРТА) (кг)	0.50 (M12 B2)	0.50 (M12 B2)
Набор включает	Поставляется без аккумуляторов, Поставляется без зарядного устройства, Поставляется без кейса или сумки	1 x M12 B2 Аккумуляторный набор, C12 C Зарядное устройство, Кейс
Артикул	4933459760	4933459761
Штрихкод	4058546029326	4058546029333

C12 PXP | M12™ СУБКОМПАКТНЫЙ UPONOR™ Q&E РАСШИРИТЕЛЬНЫЙ ИНСТРУМЕНТ
M12

- Автоматически вращающаяся головка от 12 до 32 мм (6 бар) и от 25 мм (10 бар) обеспечивает точное расширение с помощью одной руки
- Встроенный индикатор заряда аккумулятора и защита от перегрузки обеспечивают повышенную производительность и удобство для пользователя
- Быстрый кулачковый механизм – привод от одной тяги непрерывного действия позволяет в 4 раза быстрее выполнять монтаж системы Q&E
- Встроенная подсветка рабочей поверхности
- Стальные шестерни и интегрированная металлическая рама
- Контроль состояния отдельных элементов аккумулятора оптимизирует время работы инструмента и обеспечивает долговечность аккумулятора
- Индикатор заряда батареи и светодиодная подсветка на корпусе двигателя - дополнительное удобство использования и освещение в условиях недостаточной видимости
- Аккумуляторы REDLITHIUM™ обладают превосходной конструкцией корпуса, электроникой и безупречной производительностью, что позволяет увеличить время работы и срок службы
- Гибкая аккумуляторная система: работает со всеми аккумуляторами MILWAUKEE® M12™

C12 PXP-I10202C

Амплитуда хода (мм)	14
Скорость (уд/мин)	60
Головки	16/20/25 мм
Общий вес (ЕРТА) (кг)	1.9 (M12 B2)
Набор включает	2 x M12 B2 Аккумуляторные наборы, C12 C Зарядное устройство, Кейс
Артикул	4933441730
Штрихкод	4002395002047

M12 FPP2A2
НАБОР ИНСТРУМЕНТОВ M12 FPP2A2-602X

M12 FPD2 - M12 FUEL™ СУБКОМПАКТНАЯ УДАРНАЯ ДРЕЛЬ-ШУРУПОВЁРТ
 M12 FID2 - M12 FUEL™ СУБКОМПАКТНЫЙ ВИНТОВЁРТ 1/4"
 M12™ 6.0 АЧ АККУМУЛЯТОР
 M12™ C12 С ЗАРЯДНОЕ УСТРОЙСТВО
 ДИНАКЕЙС

M12 FUEL

M12 FPP2A2-602X

Набор включает	2 x M12 B6 Аккумуляторные наборы, C12 C Зарядное устройство, Динакейс
Артикул	4933480588
Штрихкод	4058546408732

НОВОЕ ПОКОЛЕНИЕ REDLITHIUM™ HIGH OUTPUT™ АККУМУЛЯТОРОВ

REDLITHIUM™ ЯЧЕЙКИ	<ul style="list-style-type: none"> • Высокомощные ячейки • Не теряют производительности • Работают в экстремальных условиях 	<ul style="list-style-type: none"> • Новая большая ячейка • Выше отдача энергии • Меньше нагрев • Ниже сопротивление
REDLINK™ ЭЛЕКТРОНИКА	<ul style="list-style-type: none"> • Контроль каждой ячейки • Цифровая защита от перегрузок • Системная оптимизация производительности • Совместимость с системой M18™ 	<ul style="list-style-type: none"> • Новый высокомощный процессор • Выше возможности управления • Поддерживает совместимость с системой M18™
КОНСТРУКЦИЯ	<ul style="list-style-type: none"> • Прочная конструкция аккумулятора • Долгий срок службы • Протестированы на строительных площадках 	<ul style="list-style-type: none"> • Новая конструкция • Увеличение отдачи энергии • Уменьшение нагрева
ПРЕИМУЩЕСТВА	<p>РАБОТАЕТ БЫСТРЕЕ, ДОЛЬШЕ, МОЩНЕЕ И ЭКСТРЕМАЛЬНЕЕ*</p> <ul style="list-style-type: none"> • На 20% выше мощность* • В 2,5 раза дольше время работы* • В 2 раза больше срок службы* • Работает до -20 C° 	<p>МОЩНЕЙШИЙ ИЗ АККУМУЛЯТОРОВ MILWAUKEE®</p> <ul style="list-style-type: none"> • На 50% больше мощности* • На 50% меньше нагрев* • На 33% больше время работы* • Работает до -28 C°
РЕКОМЕНДАЦИИ ПО ПРИМЕНЕНИЮ	<p>ВСЕ ПРОФЕССИОНАЛЬНЫЕ ПРИМЕНЕНИЯ</p>	<p>ТЯЖЁЛЫЕ ПРИМЕНЕНИЯ, ТРЕБУЮЩИЕ ОТДАЧИ БОЛЬШИХ ТОКОВ</p>
ПЛАТФОРМА		

* по сравнению со стандартными литий-ионными технологиями

* по сравнению со стандартными высоко эффективными аккумуляторами REDLITHIUM™

- ТОЧНО ПОДОЙДЁТ!

НОВЫЙ M18 FUEL™

МОДЕРНИЗАЦИЯ, ОБЕСПЕЧИВАЮЩАЯ УПРАВЛЕНИЕ ПРОИЗВОДИТЕЛЬНОСТЬЮ.

Система инструментов M18 FUEL™ спроектирована для самых требовательных профессионалов в мире. Компактные инструменты M18 FUEL™ обеспечивают впечатляющую производительность благодаря трём эксклюзивным инновациям от MILWAUKEE®: бесщёточному двигателю POWERSTATE™, аккумулятору REDLITHIUM™, а также интеллектуальному оборудованию и программному обеспечению REDLINK PLUS™, которые гарантируют высокие показатели мощности, времени работы и срока службы.

M18 FUEL™ предлагает передовые технологии полного цикла для приведения в действие, защиты и питания аккумуляторных инструментов.

ВЫСОКАЯ ЭНЕРГОЭФФЕКТИВНОСТЬ* ПОД НАГРУЗКОЙ

НОВЫЙ ПРОДВИНУТЫЙ* ПАТРОН ДЛЯ СЛОЖНЫХ ЗАДАЧ

НОВАЯ ПРЕДЕЛЬНО* КОМПАКТНАЯ КОНСТРУКЦИЯ

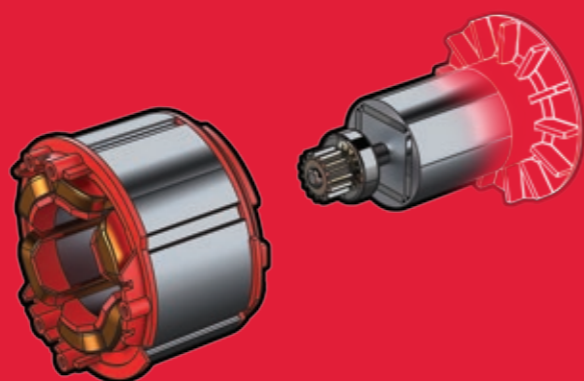

1 БЕСЩЁТОЧНЫЙ ДВИГАТЕЛЬ POWERSTATE™

- Компания MILWAUKEE® разработала и построила бесщёточный двигатель
- Этот двигатель повышает эффективность работы
- Работает дольше и обеспечивает максимальную мощность*



M18 FUEL™
DRIVEN TO OUTPERFORM.™



2 ИНТЕЛЛЕКТУАЛЬНАЯ СИСТЕМА REDLINK PLUS™

- Контроль состояния отдельных элементов аккумулятора оптимизирует время работы инструмента и обеспечивает долгий срок службы аккумулятора
- Передовая электроника системы обеспечивает значительное повышение производительности
- Взаимодействие всех элементов системы с защитой от перегрузок продлевает срок службы инструмента



3 АККУМУЛЯТОРЫ REDLITHIUM™

- Взаимодействие всех элементов системы с защитой от перегрузок продлевает срок службы инструмента
- Характеристики в течение срока службы не ухудшаются, за счёт чего гарантированы значительное время работы и высокая производительность
- Индикация уровня заряда
- Работа при отрицательной температуре до -20 C°

REDLITHIUM™
BATTERY TECHNOLOGY

REDLITHIUM™



M18 АККУМУЛЯТОРНАЯ СИСТЕМА MILWAUKEE® M18™

M18 B2 | M18™ 2.0 АЧ АККУМУЛЯТОР

- Усовершенствованная электроника - интеллектуальная система REDLINK™.
- Защита от перегрузки - предохраняет пользователя и инструмент от повреждений в тяжелых условиях.
- Контроль температуры - сохраняет оптимальную температуру аккумулятора для продления срока службы.
- Контроль состояния отдельных элементов - защита от избыточной зарядки и глубокого разряда для продления срока службы.
- В 2 раза больше циклов подзарядки в сравнении с предшествующей литий-ионной аккумуляторной технологией Milwaukee®. Результаты сравнения зависят от номинала напряжения, вида инструмента и области применения.
- Прочная рамка.
- Разделитель ячеек.



M18

M18 B2	
Время зарядки устройством M12-18 SC	26 мин
Время зарядки устройством M12-18 FC	26 мин
Время зарядки устройством M12-18 C	40 мин
Время зарядки устройством M12-18 AC	40 мин
Время зарядки устройством M1418C6	40 мин
Время зарядки устройством M18 DFC	26 мин
Время зарядки устройством C12 C	-
Время зарядки устройством M12 TC	-
Время зарядки устройством M12 C4	-
Время зарядки устройством MXF C	-
Артикул	4932430062
Штрихкод	4002395377237

M18 B5 | M18™ 5.0 АЧ АККУМУЛЯТОР

- В 2.5 раза больше время работы, на 20% больше мощности и в 2 раза больше циклов подзарядки по сравнению с другими Li-Ion технологиями и предыдущими MILWAUKEE® аккумуляторными технологиями. (Результат зависит от инструмента и применения).
- REDLITHIUM MILWAUKEE® интеллектуальная система REDLINK™ обеспечивает защиту от перегрузки.
- Индивидуальный мониторинг каждой ячейки аккумулятора для оптимизации времени заряда / разряда и долговечности.
- Прочная металлическая рамка с противоударными сепараторами предотвращают поломки аккумулятора от вибрации и падений.
- Водотоннелирующие каналы внутри аккумулятора препятствуют попаданию влаги на электронику и выводят её наружу.
- Может использоваться при экстремальных температурах до -20°C без вреда для аккумулятора и потери емкости аккумулятора.
- Индикатор заряда на корпусе аккумулятора.



M18

M18 B5	
Время зарядки устройством M12-18 SC	59 мин
Время зарядки устройством M12-18 FC	59 мин
Время зарядки устройством M12-18 C	100 мин
Время зарядки устройством M12-18 AC	100 мин
Время зарядки устройством M1418C6	59 мин
Время зарядки устройством M18 DFC	-
Время зарядки устройством C12 C	-
Время зарядки устройством M12 TC	-
Время зарядки устройством M12 C4	-
Время зарядки устройством L4 C	-
Время зарядки устройством M4 C	-
Время зарядки устройством M28 C	-
Артикул	4932430483
Штрихкод	4002395381449

M18 HB5.5 | M18™ HIGH OUTPUT™ 5.5 АЧ АККУМУЛЯТОР

- Новый аккумулятор M18™ емкостью 5.5 Ач HIGH OUTPUT™ обеспечивает до 50% больше энергии по сравнению с аккумуляторами M18™ REDLITHIUM™.
- Запатентованная REDLINK™ интеллектуальная электроника защищает аккумулятор от сложных условий работы и оптимизирует его производительность.
- Работает с меньшим до 50% нагревом чем другие M18™ REDLITHIUM™ технологии, что позволяет выполнять сложные задачи мощнее и дольше чем когда-либо.
- Заменяет всю сетевую линейку инструмента на строительной площадке и работает дольше чем когда-либо.
- Прочная конструкция с металлическим каркасом и амортизирующими сепараторами предотвращает повреждение аккумулятора от чрезмерных вибраций или падений.
- Встроенный индикатор уровня заряда позволяет максимально эффективно использовать оставшееся время работы аккумулятора.
- Индивидуальный контроль каждой ячейки обеспечивает оптимальный заряд и разряд для максимального срока службы аккумулятора.
- Совместим со всеми M18™ инструментами в линейке.



M18

M18 HB5.5	
Время зарядки устройством M12-18 SC	35 мин
Время зарядки устройством M12-18 FC	60 мин
Время зарядки устройством M12-18 C	115 мин
Время зарядки устройством M12-18 AC	130 мин
Время зарядки устройством M1418C6	125 мин
Время зарядки устройством M18 DFC	60 мин
Время зарядки устройством C12 C	-
Время зарядки устройством M12 TC	-
Время зарядки устройством M12 C4	-
Время зарядки устройством L4 C	-
Время зарядки устройством M4 C	-
Время зарядки устройством M28 C	-
Артикул	4932464712
Штрихкод	4058546226572

M18 HB8 | M18™ HIGH OUTPUT™ 8.0 АЧ АККУМУЛЯТОР

- Новый аккумулятор M18™ емкостью 8.0 Ач HIGH OUTPUT™ обеспечивает до 50% больше энергии по сравнению с аккумуляторами M18™ REDLITHIUM™.
- Запатентованная REDLINK™ интеллектуальная электроника защищает аккумулятор от сложных условий работы и оптимизирует его производительность.
- Работает с меньшим до 50% нагревом, чем другие M18™ REDLITHIUM™ технологии, что позволяет выполнять сложные задачи мощнее и дольше, чем когда-либо.
- Заменяет всю сетевую линейку инструмента на строительной площадке и работает дольше чем когда-либо.
- Прочная конструкция с металлическим каркасом и амортизирующими сепараторами предотвращает повреждение аккумулятора от чрезмерных вибраций или падений.
- Встроенный индикатор уровня заряда позволяет максимально эффективно использовать оставшееся время работы аккумулятора.
- Индивидуальный контроль каждой ячейки обеспечивает оптимальный заряд и разряд для максимального срока службы аккумулятора.
- Совместим со всеми M18™ инструментами в линейке.



M18

M18 HB8	
Время зарядки устройством M12-18 SC	45 мин
Время зарядки устройством M12-18 FC	87 мин
Время зарядки устройством M12-18 C	167 мин
Время зарядки устройством M12-18 AC	190 мин
Время зарядки устройством M1418C6	190 мин
Время зарядки устройством M18 DFC	87 мин
Время зарядки устройством C12 C	-
Время зарядки устройством M12 TC	-
Время зарядки устройством M12 C4	-
Время зарядки устройством L4 C	-
Время зарядки устройством M4 C	-
Время зарядки устройством M28 C	-
Артикул	4932471070
Штрихкод	4058546286989

M18 HB12 | M18™ HIGH OUTPUT™ 12.0 АЧ АККУМУЛЯТОР

M18

- Новые прорывные HIGH OUTPUT™ аккумуляторные технологии обеспечивают до 50% больше мощность всей M18™ системы по сравнению с другими Milwaukee® REDLITHIUM™ технологиями.
- Запатентованная REDLINK™ интеллектуальная электроника защищает аккумулятор от сложных условий работы и оптимизирует его производительность.
- Работает с меньшим до 50% нагревом, чем другие Milwaukee® REDLITHIUM™ технологии, что позволяет выполнять сложные задачи мощнее и дольше чем когда-либо.
- Новый HIGH OUTPUT™ аккумулятор обеспечивает полную замену сетевому инструменту с более продолжительным временем работы чем когда-либо.
- Прочная конструкция с металлическим каркасом и амортизирующими сепараторами предотвращает повреждение аккумулятора от чрезмерных вибраций или падений.
- Встроенный индикатор уровня заряда позволяет максимально эффективно использовать оставшееся время работы аккумулятора.
- Индивидуальный контроль каждой ячейки обеспечивает оптимальный заряд и разряд для максимального срока службы аккумулятора.
- Совместим со всеми M18™ инструментами в линейке.



M18 HB12	
Время зарядки устройством M12-18 SC	60 мин
Время зарядки устройством M12-18 FC	130 мин
Время зарядки устройством M12-18 C	250 мин
Время зарядки устройством M12-18 AC	285 мин
Время зарядки устройством M1418C6	270 мин
Время зарядки устройством M18 DFC	130 мин
Время зарядки устройством C12 C	-
Время зарядки устройством M12 TC	-
Время зарядки устройством M12 C4	-
Время зарядки устройством L4 C	-
Время зарядки устройством M4 C	-
Время зарядки устройством M28 C	-
Артикул	4932464260
Штрихкод	4058546222055

M18 FB6 | M18™ FORGE™ 6.0 АЧ АККУМУЛЯТОР

Новинка M18

- Обеспечивает мощность HIGH OUTPUT™ 12.0 Ач при меньшем размере и весе.
- Зарядка до 80 % за 15 минут с помощью зарядного устройства M18™ DBSC.
- Самый длительный срок службы, максимальное количество циклов заряда и разряда и лучшая производительность на протяжении всего срока службы аккумулятора.
- REDLITHIUM™ FORGE™ обеспечивает непревзойденную мощность, быструю зарядку и самый длительный срок службы аккумуляторов среди аккумуляторов REDLITHIUM™.
- Лучшая защита от внешних воздействий окружающей среды.
- Маслобензостойкий корпус.
- Запатентованная REDLINK™ интеллектуальная электроника защищает аккумулятор от сложных условий работы и оптимизирует его производительность.
- Совместим со всеми инструментами в линейке M18™.
- Усовершенствованный встроенный указатель заряда, четко видимый под прямыми солнечными лучами.



M18 FB6	
Время зарядки устройством M12-18 SC	-
Время зарядки устройством M12-18 FC	60 мин
Время зарядки устройством M12-18 C	115 мин
Время зарядки устройством M12-18 AC	-
Время зарядки устройством M1418C6	125 мин
Время зарядки устройством M18 DBSC	25 мин
Время зарядки устройством M18 DFC	60 мин
Время зарядки устройством C12 C	-
Время зарядки устройством M12 TC	-
Время зарядки устройством M12 C4	-
Время зарядки устройством L4 C	-
Время зарядки устройством M4 C	-
Время зарядки устройством M28 C	-
Артикул	4932492533
Штрихкод	4058546419004

M12-18 FC | M12™ - M18™ БЫСТРОЕ ЗАРЯДНОЕ УСТРОЙСТВО

M12 M18

- Заряжает все аккумуляторы M18™, M14™ и M12™ REDLITHIUM™.
- Последовательная зарядка.
- M12™ REDLITHIUM™ 2.0 Ач / 3.0 Ач / 4.0 Ач / 6.0 Ач аккумуляторы заряжаются за 26 мин / 50 мин / 52 мин / 95 мин или менее.
- M18™ REDLITHIUM™ 2.0 Ач / 4.0 Ач / 5.0 Ач аккумуляторы заряжаются за 26 мин / 52 мин / 59 мин или менее.



M12-18 FC	
Зарядный порт	1 x M12™, 1 x M18™
Способ зарядки	Последовательно
Источник питания	Сетевой
Крепится к стене	✓
Артикул	4932451079
Штрихкод	4002395810581

M18 DBSC | M18™ СВЕРХБЫСТРОЕ ЗАРЯДНОЕ УСТРОЙСТВО НА 2 ПОРТА

Новинка M18

- Обеспечивает до 6 раз более быструю зарядку до 80 % для большей производительности.
- Заряжает M18™ REDLITHIUM™ FORGE™ 6.0 Ач до 80 % всего за 15 минут.
- Адаптивное распределение заряда обеспечивает одновременную зарядку нескольких аккумуляторов для максимизации производительности.
- Интеллектуальная система REDLINK™ взаимодействует с аккумулятором и обеспечивает оптимальную работу и больший срок службы.
- Одновременно может заряжать два аккумулятора M18™.
- Совместим со всеми аккумуляторами в линейке M18™.
- Крепление на стену предоставляет универсальность пользователю.
- COOL-CYCLE™ - активная система охлаждения, обеспечивающее быстрое охлаждение для сокращения времени простоя. Функция активного охлаждения работает с аккумуляторами, имеющими функцию COOL-CYCLE™.



M18 DBSC	
Зарядный порт	2 x M18™
Способ зарядки	Одновременно
Источник питания	Сетевой
Крепится к стене	✓
Артикул	4932492531
Штрихкод	4058546418984

ЭНЕРГОКОМПЛЕКТЫ ПРОМО

	Напряжение (В)	Тип аккумулятора	Ёмкость аккумулятора (Ач)	Аккумулятор	Зарядное устройство	Артикул	Штрихкод
1.	M18 NRG-502	18 и 12	Li-ion	M18™ 5.0 и M12™ 2.0	3	M12-18 FC	4933459217
2.	M18 HNRG-802	18 и 12	Li-ion	M18™ 8.0 и M12™ 4.0	3	M12-18 FC	4933471073



M18 BDD | M18™ КОМПАКТНАЯ ДРЕЛЬ-ШУРУПОВЁРТ

- Компактная дрель-шуруповёрт, длиной всего 185 мм, делает идеальную работу в ограниченном пространстве
- Высокопроизводительный 4-х полюсный двигатель обеспечивает наилучшее соотношение мощности к весу
- Интеллектуальная система REDLINK™ обеспечивает защиту от перегрузок инструмента и батареи и увеличивает производительность.
- Металлический редуктор обеспечивает максимальную производительность и срок службы
- Металлический бесключевой патрон 13 мм
- 17-ти ступенчатая регулировка крутящего момента, дополнительный режим сверления для максимальной гибкости
- Контроль состояния отдельных элементов аккумулятора оптимизирует время работы инструмента и обеспечивает долговечность аккумулятора
- Индикатор заряда батареи
- Светодиодная подсветка рабочей зоны
- Аккумуляторы REDLITHIUM™ обладают превосходной конструкцией корпуса, электроникой и безупречной производительностью, что позволяет увеличить время работы и срок службы
- Гибкая аккумуляторная система: работает со всеми аккумуляторами MILWAUKEE® M18™



	M18 BDD-0
Скорость без нагрузки (1 п.) (об/мин)	0 - 450
Скорость без нагрузки (2 п.) (об/мин)	0 - 1800
Патрон (мм)	13
Макс. диаметр сверления в дереве (мм)	38
Макс. диаметр сверления в стали (мм)	13
Макс. крутящий момент (Нм)	50
Общий вес (EPTA) (кг)	2.0 (M18 B4)
Набор включает	Поставляется без аккумулятора, Поставляется без зарядного устройства, Поставляется без кейса или сумки
Артикул	4933443530
Штрихкод	4002395003198

M18 BLDDRC | M18™ КОМПАКТНАЯ БЕСЩЁТОЧНАЯ ДРЕЛЬ-ШУРУПОВЁРТ

- Компактная бесщёточная дрель - шуруповёрт длиной всего 145 мм для лучшего доступа в ограниченном пространстве.
- Продвинутой 13 мм металлический патрон обеспечивает надежный захват аксессуаров.
- 60.5 Нм крутящий момент - лучшее соотношение мощности к размеру.
- Полностью металлическая двухсторонняя клипса позволяет легко и быстро повесить инструмент на ремень.
- Встроенные светодиодная подсветка и указатель уровня заряда аккумулятора.
- Бесщёточный двигатель MILWAUKEE® POWERSTATE™, аккумуляторы REDLITHIUM™ и интеллектуальная электроника REDLINK PLUS™ обеспечивают превосходные мощность, время работы и срок службы.
- Универсальная аккумуляторная система: работает со всеми аккумуляторами MILWAUKEE® M18™.
- Оптимизированная скорость для более быстрого сверления и заворачивания (0-550/0-1700 об/мин).



	M18 BLDDRC-0X	M18 BLDDRC-202C	M18 BLDDRC-402C
Скорость без нагрузки (1 п.) (об/мин)	0-550	0-550	0-550
Скорость без нагрузки (2 п.) (об/мин)	0-1700	0-1700	0-1700
Макс. крутящий момент (Нм)	60.5	60.5	60.5
Патрон (мм)	13	13	13
Макс. диаметр сверления в дереве (мм)	52	52	52
Макс. диаметр сверления в каменной кладке (мм)	16	16	16
Макс. диаметр сверления в стали (мм)	13	13	13
Общий вес (EPTA) (кг)	1.5 (M18 B5)	1.5 (M18 B5)	1.5 (M18 B5)
Набор включает	Поставляется без аккумулятора, 2 x M18 B2 Аккумуляторные наборы, M12-18 C Зарядное устройство, Динакейс	2 x M18 B2 Аккумуляторные наборы, M12-18 C Зарядное устройство, Кейс	2 x M18 B4 Аккумуляторные наборы, M12-18 C Зарядное устройство, Кейс
Артикул	4933492832	4933492833	4933492834
Штрихкод	4058546477035	4058546477042	4058546477059

M18 FDD3 | M18 FUEL™ АККУМУЛЯТОРНАЯ ДРЕЛЬ-ШУРУПОВЁРТ

- Более высокая эффективная мощность под нагрузкой - непревзойденный крутящий момент 158 Нм
- Экстремально компактный дизайн с длиной всего 173 мм для доступа в ограниченном пространстве
- AUTOSTOP™ обеспечивает повышенную безопасность пользователя при заклинивании оснастки
- Самое быстрое сверление и заворачивание под нагрузкой
- Более яркое светодиодное освещение рабочей зоны
- Указатель уровня аккумулятора позволяет оценить оставшееся время работы
- Полностью металлическая двухсторонняя клипса - позволяет легко и быстро повесить инструмент на ремень
- Индивидуальный контроль каждой ячейки аккумулятора оптимизирует время работы инструмента и продлевает срок службы аккумулятора
- Наша система FUEL™ в корне меняет баланс сил в аккумуляторных технологиях. Бесщёточный двигатель MILWAUKEE® POWERSTATE™, аккумуляторы REDLITHIUM™ и интеллектуальная электроника REDLINK PLUS™ обеспечивают превосходную мощность, время работы и срок службы
- Универсальная аккумуляторная система: работает со всеми аккумуляторами MILWAUKEE® M18™



	M18 FDD3-0X	M18 FDD3-502X
Скорость без нагрузки (1 п.) (об/мин)	0 - 500	0 - 500
Скорость без нагрузки (2 п.) (об/мин)	0 - 2100	0 - 2100
Патрон (мм)	13	13
Макс. диаметр сверления в дереве (мм)	89	89
Макс. диаметр сверления в стали (мм)	16	16
Макс. крутящий момент (Нм)	158	158
Общий вес (EPTA) (кг)	2.1 (M18 B5)	2.1 (M18 B5)
Набор включает	Поставляется без аккумулятора, 2 x M18 B5 Аккумуляторные наборы, M12-18 FC Зарядное устройство, Динакейс	2 x M18 B5 Аккумуляторные наборы, M12-18 FC Зарядное устройство, Динакейс
Артикул	4933479862	4933479863
Штрихкод	4058546376567	4058546376574

M18 BLIDR | M18™ БЕСЩЁТОЧНЫЙ ИМПУЛЬСНЫЙ ВИНТОВЁРТ 1/4" HEX

- Бесщёточный импульсный винтовёрт длиной всего 112 мм идеально подходит для работы в ограниченном пространстве.
- Бесщёточный двигатель обеспечивает крутящий момент 190 Нм, 3600 об/мин и 4900 уд/мин.
- Milwaukee® DRIVE CONTROL™ позволяет пользователю выбирать между тремя различными настройками скорости и крутящего момента для большей универсальности применений инструмента.
- Простая и быстрая смена бит одной рукой.
- Полностью металлические редуктор и шестерни обеспечивают максимальную прочность и передачу крутящего момента.
- Встроенные светодиодная подсветка и указатель уровня заряда аккумулятора.
- Полностью металлическая двухсторонняя клипса позволяет легко и быстро повесить инструмент на ремень.
- Бесщёточный двигатель MILWAUKEE® POWERSTATE™, аккумуляторы REDLITHIUM™ и интеллектуальная электроника REDLINK PLUS™ обеспечивают превосходные мощность, время работы и срок службы.
- Универсальная аккумуляторная система: работает со всеми аккумуляторами MILWAUKEE® M18™.



	M18 BLIDR-0X	M18 BLIDR-502X
Скорость без нагрузки (об/мин)	1250/2400/3600	1250/2400/3600
Частота ударов (уд/мин)	2500/4700/4900	2500/4700/4900
Макс. крутящий момент (Нм)	190	190
Тип хвостовика	1/4" Hex	1/4" Hex
Общий вес (EPTA) (кг)	1.3 (M18 B5)	1.3 (M18 B5)
Набор включает	Поставляется без аккумулятора, Поставляется без зарядного устройства, Динакейс	Аккумуляторные наборы, M12-18 FC Зарядное устройство, Динакейс
Артикул	4933492842	4933492843
Штрихкод	4058546477134	4058546477141

M18 FID3 | M18 FUEL™ 1/4" HEX ИМПУЛЬСНЫЙ ВИНТОВЁРТ

- Более высокая эффективная мощность под нагрузкой - непревзойденный крутящий момент 226 Нм
- Более высокая скорость по сравнению с предыдущей моделью: до 3900 об/мин и 4400 уд/мин
- Экстремально компактный дизайн с длиной всего 113 мм для доступа в ограниченном пространстве
- DRIVE CONTROL™ позволяет пользователю выбирать между 4-мя различными настройками скорости и крутящего момента для большей универсальности применений инструмента
- Режим 1 для точных работ
- Режим 2 помогает предотвратить поломку крепежа и повреждение материала
- Режим 3 обеспечивает максимальную производительность для сложных задач
- Режим 4 сбалансирован между точной работой, максимальной производительностью и автоматически регулирует скорость, количество ударов и крутящий момент
- Индивидуальный контроль каждой ячейки аккумулятора оптимизирует время работы инструмента и продлевает срок службы аккумулятора
- Патрон 1/4"Hex для быстрой и простой смены оснастки
- Наша система FUEL™ в корне меняет баланс сил в аккумуляторных технологиях. Бесщёточный двигатель MILWAUKEE® POWERSTATE™, аккумуляторы REDLITHIUM™ и интеллектуальная электроника REDLINK PLUS™ обеспечивают превосходную мощность, время работы и срок службы
- Универсальная аккумуляторная система: работает со всеми аккумуляторами MILWAUKEE® M18



	M18 FID3-0X	M18 FID3-502X
Скорость без нагрузки (об/мин)	1750/3000/3900/0-3900	1750/3000/3900/0-3900
Частота ударов (уд/мин)	1400/3600/4400/0-4400	1400/3600/4400/0-4400
Макс. крутящий момент (Нм)	226	226
Тип хвостовика	1/4" Hex	1/4" Hex
Общий вес (EPTA) (кг)	1.7 (M18 B5)	2.1 (M18 B5)
Набор включает	Поставляется без аккумулятора, Поставляется без зарядного устройства, Динакейс	2 x M18 B5 Аккумуляторные наборы, M12-18 FC Зарядное устройство, Динакейс
Артикул	4933479864	4933479865
Штрихкод	4058546376581	4058546376598

M18 FIW2P12 | M18 FUEL™ 1/2" КОМПАКТНЫЙ УДАРНЫЙ ГАЙКОВЁРТ С ФИКСАЦИЕЙ ПИНОМ

- Мощность и эффективность под нагрузкой. Крутящий момент 239 Нм
- Субкомпактный корпус - общая длина всего 124 мм позволяет работать в труднодоступных местах
- 4-режимный переключатель DRIVE CONTROL позволяет пользователю выбирать между четырьмя различными настройками для максимальной универсальности применения
- Контроль выкручивания болта: вначале инструмент обеспечивает максимальный крутящий момент, а затем снижает скорость вращения, как только болт ослабевает, чтобы не выронить его
- Система контроля обеспечивает крутящий момент не более 34 Нм на применениях с ручным затягиванием для предотвращения срыва резьбы
- Светодиодная подсветка Tri-LED обеспечивает освещение высокого разрешения для улучшения видимости рабочей зоны
- Квадрат 1/2" с фиксацией пином
- Разворачиваемый крюк для крепления на ремень



	M18 FIW2P12-0X
Скорость без нагрузки (об/мин)	0-900 / 0-1650 / 0-2400 / 0-1200
Частота ударов (уд/мин)	0-1000 / 0-2400 / 0-3500
Тип хвостовика	1/2" квадратный
Макс. крутящий момент (Нм)	102 / 203 / 339 / 34
Общий вес (EPTA) (кг)	1.8 (M18 B5)
Набор включает	Поставляется без аккумулятора, Поставляется без зарядного устройства, Динакейс
Артикул	4933478446
Штрихкод	4058546346379

M18 FMTIW2F12 | M18 FUEL™ 1/2" СРЕДНМОМЕНТНЫЙ УДАРНЫЙ ГАЙКОВЁРТ С ФИКСАЦИЕЙ ФРИКЦИОННЫМ КОЛЬЦОМ

- Самый универсальный аккумуляторный гайковёрт в арсенале MILWAUKEE™ с превосходной производительностью и крутящим моментом 881 Нм на срыв и 745 Нм на закручивание
- Субкомпактный корпус - общая длина всего 152 мм позволяет работать в труднодоступных местах
- 4-режимный переключатель DRIVE CONTROL позволяет пользователю выбирать между четырьмя различными настройками для максимальной универсальности применения
- Контроль выкручивания болта: вначале инструмент обеспечивает максимальный крутящий момент, а затем снижает скорость вращения, как только болт ослабевает, чтобы не выронить его
- Система контроля обеспечивает крутящий момент не более 47 Нм на применениях с ручным затягиванием для предотвращения срыва резьбы
- Светодиодная подсветка Tri-LED обеспечивает освещение высокого разрешения для улучшения видимости рабочей зоны
- Квадрат 1/2" с фиксацией фрикционным кольцом
- Разворачиваемый крюк для крепления на ремень



	M18 FMTIW2F12-0X	M18 FMTIW2F12-502X
Скорость без нагрузки (об/мин)	0-1250 / 0-1950 / 0-2575 / 0-1325	0-1250 / 0-1950 / 0-2575 / 0-1325
Частота ударов (уд/мин)	0-900 / 0-2100 / 0-3100	0-900 / 0-2100 / 0-3100
Тип хвостовика	1/2" квадратный	1/2" квадратный
Макс. крутящий момент (Нм)	475 / 610 / 745 / 47	475 / 610 / 745 / 47
Крутящий момент срывания гайки (Нм)	1898	1898
Макс. диаметр болта	M22	M22
Общий вес (EPTA) (кг)	2.3 (M18 B5)	2.3 (M18 B5)
Набор включает	Поставляется без аккумулятора, Поставляется без зарядного устройства, Динакейс	2 x M18 B5 Аккумуляторные наборы, M12-18 FC Зарядное устройство, Динакейс
Артикул	4933478449	4933478450
Штрихкод	4058546346409	4058546346416

M18 FHIW2F12 | M18 FUEL™ 1/2" ВЫСОКОМОМЕНТНЫЙ ИМПУЛЬСНЫЙ ГАЙКОВЁРТ С ФИКСАЦИЕЙ ФРИКЦИОННЫМ КОЛЬЦОМ

- M18 FUEL™ высокомоментный импульсный гайковёрт обеспечивает 1491 Нм крутящего момента при компактном размере в 193 мм в длину, что дает больше доступа в ограниченные пространства.
- 2000 об/мин обеспечивает выполнение вашей задачи на 35 % быстрее, чем на моделях предыдущего поколения.
- Наша система фиксации аккумулятора обеспечивает надежное соединение аккумулятора и контролирует вибрацию, передаваемую на аккумулятор.
- Прочный редуктор для большей долговечности.
- 3-х точечная подсветка рабочей зоны.
- 4 режима DRIVE CONTROL™ позволяет пользователю выбирать между четырьмя различными настройками для максимального использования универсальности инструмента.
- Режим 4 обеспечивает максимальный крутящий момент 2034 Нм для срыва гайки и 750 об/мин обеспечивают полный контроль при снятии крепежа.
- Наша система FUEL™ в корне меняет баланс сил в аккумуляторных технологиях. Бесщёточный двигатель MILWAUKEE® POWERSTATE™, аккумуляторы REDLITHIUM™ и интеллектуальная электроника REDLINK PLUS™ обеспечивают превосходные мощность, время работы и срок службы.
- Универсальная аккумуляторная система: работает со всеми аккумуляторами MILWAUKEE® M18™.



	M18 FHIW2F12-0X	M18 FHIW2F12-502X
Скорость без нагрузки (об/мин)	0-700/ 0-1300/ 0-2000/ 0-2000	0-700/ 0-1300/ 0-2000/ 0-2000
Частота ударов (уд/мин)	0-1300/ 0-2200/ 0-2400/ 0-2400	0-1300/ 0-2200/ 0-2400/ 0-2400
Тип хвостовика	1/2" квадратный	1/2" квадратный
Макс. крутящий момент (Нм)	881 / 1220 / 1491 / 68	881 / 1220 / 1491 / 68
Крутящий момент срыва гайки (Нм)	2034	2034
Макс. диаметр болта	M36	M36
Общий вес (EPTA) (кг)	3.4 (M18 B5)	3.4 (M18 B5)
Набор включает	Поставляется без аккумуляторов, Поставляется без зарядного устройства, Динакейс	2 x M18 B5 Аккумуляторные наборы, M12-18 FC Зарядное устройство, Динакейс
Артикул	4933492782	4933492783
Штрихкод	4058546476533	4058546476540

M18 ONEFHIWF34 | M18 FUEL™ ONE-KEY™ 3/4" ВЫСОКОМОМЕНТНЫЙ ИМПУЛЬСНЫЙ ГАЙКОВЁРТ С ФИКСАЦИЕЙ ФРИКЦИОННЫМ КОЛЬЦОМ

- M18 FUEL™ высокомоментный импульсный гайковёрт с ONE-KEY™ технологиями обеспечивает 1627 Нм крутящего момента при компактном размере всего 213 мм в длину, что дает больше доступа в ограниченные пространства
- 4 режима DRIVE CONTROL™ позволяет пользователю выбирать между четырьмя различными настройками для максимального использования универсальности приложения
- Режим 4 обеспечивает максимальный крутящий момент 2034 Нм для срыва гайки и 750 об/мин обеспечивают полный контроль при снятии крепежа
- Встроенный датчик подсчета импульсов повышает согласованную повторяемость выбранной настройки крутящего момента
- ONE-KEY™ отслеживание и безопасность - бесплатная облачная сеть отслеживания и управления запасами для вашего инструмента. В функционал ONE-KEY™ также входит дистанционная блокировка инструмента. Функция настройки позволяет точно отрегулировать инструмент под текущие задачи



	M18 ONEFHIWF34-0X	M18 ONEFHIWF34-502X
Скорость без нагрузки (об/мин)	0-800 / 0-1300 / 0-1800 / 0-1800	0-800 / 0-1300 / 0-1800 / 0-1800
Частота ударов (уд/мин)	0-850 / 0-1850 / 0-2400 / 0-2400	0-850 / 0-1850 / 0-2400 / 0-2400
Тип хвостовика	3/4" квадратный	3/4" квадратный
Макс. крутящий момент (Нм)	702 / 1138 / 1627 / 1627	702 / 1138 / 1627 / 1627
Крутящий момент срыва гайки (Нм)	2034	2034
Макс. диаметр болта	M33	M33
Общий вес (EPTA) (кг)	3.5 (M18 B5)	3.5 (M18 B5)
Набор включает	Поставляется без аккумуляторов, Поставляется без зарядного устройства, Динакейс	2 x M18 B5 Аккумуляторные наборы, M12-18 FC Зарядное устройство, Динакейс
Артикул	4933459729	4933459730
Штрихкод	4058546029012	4058546029029

M18 ONEFHIWF1 | M18 FUEL™ ONE-KEY™ 1" ВЫСОКОМОМЕНТНЫЙ ИМПУЛЬСНЫЙ ГАЙКОВЁРТ С ФИКСАЦИЕЙ ФРИКЦИОННЫМ КОЛЬЦОМ

- Первый в мире аккумуляторный импульсный гайковёрт M18™ 1" с T-образной рукояткой, способный заменить сетевые, бензиновые и пневматические решения
- M18 FUEL™ высокомоментный импульсный гайковёрт обеспечивает 2033 Нм крутящего момента, будучи в 2 раза легче сетевых, бензиновых и пневматических аналогов
- Обеспечивает до 2400 Нм крутящего момента на срыв гайки, что позволяет работать с крепежом до M42 (для тяжелых применений обязательно использовать гайковёрт с аккумуляторами HIGH OUTPUT не менее 8 Ач)
- 4 режима DRIVE CONTROL™ позволяют пользователю переключать четыре различные настройки скорости и крутящего момента, для максимальной универсальности применения
- Встроенный счётчик ударов обеспечивает соответствующую частоту в рамках выбранного режима крутящего момента
- ONE-KEY™ отслеживание и безопасность - бесплатная облачная сеть отслеживания и управления запасами для вашего инструмента. В функционал ONE-KEY™ также входит дистанционная блокировка инструмента. Функция настройки позволяет точно отрегулировать инструмент под текущие задачи



	M18 ONEFHIWF1-0X	M18 ONEFHIWF1-802X
Скорость без нагрузки (об/мин)	0-950 / 0-1080 / 0-1370 / 0-1670	0-950 / 0-1080 / 0-1370 / 0-1670
Частота ударов (уд/мин)	1350 / 1650 / 2100 / 0-2500	1350 / 1650 / 2100 / 0-2500
Тип хвостовика	1" квадратный	1" квадратный
Макс. крутящий момент (Нм)	530 / 1020 / 1800 / 2033	530 / 1020 / 1800 / 2033
Крутящий момент срыва гайки (Нм)	2400	2400
Макс. диаметр болта	M42	M42
Общий вес (EPTA) (кг)	5.9 (M18 HB8)	5.9 (M18 HB8)
Набор включает	Поставляется без аккумуляторов, Поставляется без зарядного устройства, Динакейс	2 x M18 B5 Аккумуляторные наборы, M12-18 FC Зарядное устройство, Динакейс
Артикул	4933459732	4933459733
Штрихкод	4058546029043	4058546029050

M18 ONEFHIWF1DS | M18 FUEL™ ONE-KEY™ 1" ВЫСОКОМОМЕНТНЫЙ УДАРНЫЙ ГАЙКОВЁРТ С D-ОБРАЗНОЙ РУКОЯТКОЙ, ФРИКЦИОННЫМ КОЛЬЦОМ И УКОРОЧЕННЫМ ШПИНДЕЛЕМ

- M18 FUEL™ высокомоментный ударный гайковёрт с D-образной рукояткой обеспечивает 2576 Нм крутящего момента на закручивание заменяя сетевые, бензиновые и пневматические аналоги.
- Обеспечивает до 2711 Нм крутящего момента на срыв гайки, что позволяет выкручивать болты до M42.
- 4-режимный переключатель скоростей DRIVE CONTROL™ позволяет переключаться между четырьмя настройками скорости и крутящего момента для максимума возможных применений.
- Встроенный сенсор частоты ударов обеспечивает постоянно выбранного крутящего момента.
- ONE-KEY™ отслеживает, защищает инструменты и обеспечивает облачную платформу управления запасами. В функционал ONE-KEY™ также входит дистанционная блокировка инструмента. Функция настройки позволяет точно отрегулировать инструмент под текущие задачи.
- Светодиодная подсветка Tri-LED обеспечивает освещение высокого разрешения для улучшения видимости рабочего пространства.



	M18 ONEFHIWF1DS-121C
Скорость без нагрузки (об/мин)	600/ 700/ 900/ 1200
Частота ударов (уд/мин)	750/ 930/ 1200/ 1440
Тип хвостовика	1" квадратный
Макс. крутящий момент (Нм)	1180/ 1254/ 1966/ 2576
Крутящий момент срыва гайки (Нм)	2711
Макс. диаметр болта	M42
Общий вес (EPTA) (кг)	11.1 (M18 HB12)
Набор включает	1 Аккумулятор M18 HB12, M12-18 FC Зарядное устройство, Кейс
Артикул	4933472072
Штрихкод	4058546324681

M18 FHIWF1R | M18 FUEL™ 1" ЖЕЛЕЗНОДОРОЖНЫЙ ГАЙКОВЁРТ С ФИКСАЦИЕЙ ФРИКЦИОННЫМ КОЛЬЦОМ

- M18 FUEL™ 1" ударный гайковёрт для железнодорожных работ с максимальным крутящим моментом 2000 Нм способен заменить бензиновые решения.
- За счет веса всего 6.1 кг позволяет работать без усталости даже в течение длительного времени.
- 4 различных режима скорости гарантируют, что работа всегда будет выполняться с оптимальной скоростью.
- Функция автоматического отключения, встроенная в режим 4, предотвращает чрезмерное затягивание болтов.
- Удобные прорезиненные ручки обеспечивают максимальный контроль над инструментом во время работы.
- Специальная рукоятка обеспечивает удобную транспортировку.
- Два светодиодных фонаря в нижней части инструмента обеспечивают оптимальную видимость даже в темноте.
- Интуитивная система HIGH OUTPUT™ поднимает технологию M18 FUEL™ на новый уровень, повышая производительность и время работы. Этот инструмент разработан для оптимальной работы с аккумуляторами HIGH OUTPUT™.
- Универсальная аккумуляторная система: работает со всеми аккумуляторами MILWAUKEE® M18™.



	M18 FHIWF1R-122C
Скорость без нагрузки (об/мин)	1000/ 1400/ 1670/ 1670
Частота ударов (уд/мин)	1750/ 2150/ 2500/ 2500
Тип хвостовика	1" квадратный
Макс. крутящий момент (Нм)	730/ 1500/ 2000
Крутящий момент срыва гайки (Нм)	2000
Макс. диаметр болта	M42
Общий вес (EPTA) (кг)	7.8 (M18 HB12) 2 x M18 HB12
Набор включает	Аккумуляторные наборы, M12-18 FC Зарядное устройство, Кейс
Артикул	4933493141
Штрихкод	4058546480127

M18 BLH | M18™ БЕСЩЁТОЧНЫЙ 4-РЕЖИМНЫЙ 26 MM SDS-PLUS ПЕРФОРАТОР

- Мощный ударный механизм и бесщёточный двигатель обеспечивает энергию удара 2.3 Дж
- Компактный, эргономичный дизайн обеспечивает непревзойденный комфорт пользователю
- Металлическая коробка передач - оптимальное крепление шестерёнок повышает срок службы
- 4 режима для максимальной универсальности: перфоратор, бурение, долбление, сверление и смена положения долота
- Антивибрационная боковая рукоятка снижает уровень передачи вибрации
- Совместим с системой пылеудаления M18 CDEX
- Бесщёточный двигатель, аккумуляторы REDLITHIUM™ и электроника REDLINK™ повышают мощность, время работы и срок службы
- Универсальная аккумуляторная система: работает со всеми аккумуляторами MILWAUKEE® M18™



	M18 BLH-0	M18 BLH-502X
Энергия удара (EPTA)(Дж)	2.3	2.3
Макс. частота ударов (уд/мин)	0 - 5100	0 - 5100
Скорость без нагрузки (об/мин)	0 - 1400	0 - 1400
Макс. диаметр сверления в дереве (мм)	26	26
Макс. диаметр сверления в стали (мм)	13	13
Макс. диаметр сверления в бетоне (мм)	26	26
Вибрация при сверлении (м/с²)	8.9	8.9
Уровень вибрации при долблении (м/с²)	9.5	9.5
Общий вес (EPTA) (кг)	3.3 (M18 B5)	3.3 (M18 B5)
Набор включает	Поставляется без аккумуляторов, Поставляется без зарядного устройства, Поставляется без кейса или сумки	2 x M18 B5 Аккумуляторные наборы, M12-18 FC Зарядное устройство, Динакейс
Артикул	4933479426	4933478894
Штрихкод	4058546372200	4058546361761

M18 BLHX
M18™ БЕСЩЁТОЧНЫЙ 4-РЕЖИМНЫЙ 26 MM SDS-PLUS ПЕРФОРАТОР С ПАТРОНОМ FIXTEC™

- Мощный ударный механизм и бесщёточный двигатель обеспечивает энергию удара 2.3 Дж
- Компактный, эргономичный дизайн обеспечивает непревзойденный комфорт пользователю
- Система FIXTEC™ для безключевой смены патрона (между SDS-Plus и 13 мм металлическим патроном)
- Металлическая коробка передач - оптимальное крепление шестерёнок повышает срок службы
- 4 режима для максимальной универсальности: перфоратор, бурение, долбление, сверление и смена положения долота
- Антивибрационная боковая рукоятка снижает уровень передачи вибрации
- Совместим с системой пылеудаления M18 CDEX
- Бесщёточный двигатель, аккумуляторы REDLITHIUM™ и электроника REDLINK™ повышают мощность, время работы и срок службы
- Универсальная аккумуляторная система: работает со всеми аккумуляторами MILWAUKEE® M18™



	M18 BLHX-0X	M18 BLHX-502X
Тип хвостовика	SDS-Plus + Уменьшенный патрон 13 MM	SDS-Plus + Уменьшенный патрон 13 MM
Энергия удара (EPTA)(Дж)	2.3	2.3
Макс. частота ударов (уд/мин)	0 - 4900	0 - 4900
Скорость без нагрузки (об/мин)	0 - 1400	0 - 1400
Макс. диаметр сверления в дереве (мм)	26	26
Макс. диаметр сверления в стали (мм)	13	13
Макс. диаметр сверления в бетоне (мм)	26	26
Вибрация при сверлении (м/с²)	8.9	8.9
Уровень вибрации при долблении (м/с²)	9.5	9.5
Общий вес (EPTA) (кг)	3.5 (M18 B5)	3.5 (M18 B5)
Набор включает	Поставляется без аккумуляторов, Поставляется без зарядного устройства, Динакейс	2 x M18 B5 Аккумуляторные наборы, M12-18 FC Зарядное устройство, Динакейс
Артикул	4933478891	4933478892
Штрихкод	4058546361730	4058546361747

M18 BLHACD26 | M18™ БЕСЩЁТОЧНЫЙ ПЕРФОРАТОР 26 MM SDS-PLUS С D-ОБРАЗНОЙ РУКОЯТКОЙ

Новинка M18

- D-образная рукоятка для повышенного комфорта конечного пользователя.
- Мощный ударный механизм совместно с бесщёточным двигателем обеспечивают энергию удара 2,6 Дж.
- 4 режима для максимальной универсальности: бурение, долбление, сверление и смена положения долота.
- Антивибрационная система (AVS) для снижения утомляемости пользователя и снижения воздействия вибрации.
- Металлическая коробка передач - оптимальное крепление шестерёнок повышает срок службы.
- Мониторинг каждой отдельной аккумуляторной ячейки позволяет оптимизировать время работы инструмента и обеспечивает длительный срок службы аккумулятора.
- Индикатор заряда батареи.
- Бесщёточный двигатель, аккумуляторы REDLITHIUM™ и электроника REDLINK™ повышают мощность, время работы и срок службы.
- Универсальная аккумуляторная система: работает со всеми аккумуляторами MILWAUKEE® M18™.



	M18 BLHACD26-0X	M18 BLHACD26-402X
Тип хвостовика	SDS-Plus	SDS-Plus
Энергия удара (ЕРТА)(Дж)	2,6	2,6
Макс. частота ударов (уд/мин)	0 - 4600	0 - 4600
Скорость без нагрузки (об/мин)	0 - 1270	0 - 1270
Макс. диаметр сверления в дереве (мм)	28	28
Макс. диаметр сверления в стали (мм)	13	13
Макс. диаметр сверления в бетоне (мм)	26	26
Вибрация при сверлении (м/с²)	13,9	13,9
Уровень вибрации при долблении (м/с²)	13,2	13,2
Общий вес (ЕРТА) (кг)	3.1 (M18 B4)	3.1 (M18 B4)
Набор включает	Поставляется без аккумулятора, Поставляется без зарядного устройства, Динакейс	2 x M18 B4 Аккумуляторные наборы, M12-18 C Зарядное устройство, Динакейс
Артикул	4933492482	4933492480
Штрихкод	4058546418496	4058546418472

M18 FNAFH16 | M18 FUEL™ 16-ММ ПЕРФОРАТОР SDS-PLUS СО ВСТРОЕННОЙ СИСТЕМОЙ ПЫЛЕУДАЛЕНИЯ

Новинка M18 FUEL

- Один из 1-ых в мире перфораторов со встроенной системой пылеудаления.
- Высокоэффективный фильтр HEPA собирает до 99.97% частиц размером более 0.3 микрон, содержащихся в воздухе.
- AUTOSTOP™ обеспечивает повышенную безопасность пользователя при заклинивании оснастки.
- Оптимизирован для потолочных работ.
- AUTOPULSE™ - первый в мире автоматический механизм очистки фильтра для инструментальных систем пылеудаления. Он повышает проходимость воздуха и срок службы фильтра.
- Антивибрационная система (AVS) для снижения утомляемости пользователя и снижения воздействия вибрации. Кроме того, добавлена боковая антивибрационная ручка для еще большего снижения воздействия вибрации.
- Полупрозрачный пылевой контейнер позволяет видеть текущий уровень пыли и понимать, когда контейнер заполнен.
- ONE-KEY™ отслеживание и безопасность - бесплатная облачная сеть отслеживания и управления запасами для вашего инструмента. В функционал ONE-KEY™ также входит дистанционная блокировка инструмента. Функция настройки позволяет точно отрегулировать инструмент под текущие задачи.
- Наша система FUEL™ в корне меняет баланс сил в аккумуляторных технологиях. Бесщёточный двигатель MILWAUKEE® POWERSTATE™, аккумуляторы REDLITHIUM™ и интеллектуальная электроника REDLINK PLUS™ обеспечивают превосходные мощность, время работы и срок службы.
- Гибкий пылезастынный кожух повышает комфорт и эффективность работы пользователя, особенно при бурении над головой в ограниченном пространстве.



	M18 FNAFH16-302X
Энергия удара (ЕРТА)(Дж)	2,3
Макс. частота ударов (уд/мин)	4740
Скорость без нагрузки (об/мин)	0 - 1310
Макс. диаметр сверления в бетоне (мм)	16
Вибрация при сверлении (м/с²)	12,56
Общий вес (ЕРТА) (кг)	3.3 (M18 HB3)
Набор включает	2 x M18 HB3 Аккумуляторные наборы, M12-18 FC Зарядное устройство, Динакейс
Артикул	4933493533
Штрихкод	4058546484040

M18 FHX | M18 FUEL™ 4-РЕЖИМНЫЙ 26 MM SDS-PLUS ПЕРФОРАТОР С FIXTEC™

M18 FUEL

- Самый быстрый в своём классе перфоратор повысит вашу производительность
- Мощный ударный механизм обеспечивает энергию удара 2.5 Дж и вибрацию всего 12.9 м/с²
- Бурит до 125 отверстий Ø10 x 50 мм на одном заряде аккумулятора M18™ HIGH OUTPUT™ 5.5 Ач
- AUTOSTOP™ остановит двигатель и защитит пользователя при заклинивании бура
- Система FIXTEC™ для бесключевой смены патрона (между SDS-Plus и 13 мм металлическим патроном)
- Металлическая коробка передач - оптимальное крепление шестерёнок повышает срок службы
- 4 режима для максимальной универсальности: перфоратор, бурение, долбление, сверление и смена положения долота
- Совместим с системами пылеудаления M18 FCDDEXL и M18 FDDEXL
- Наша система FUEL™ в корне меняет баланс сил в аккумуляторных технологиях. Бесщёточный двигатель MILWAUKEE® POWERSTATE™, аккумуляторы REDLITHIUM™ и интеллектуальная электроника REDLINK PLUS™ обеспечивают превосходные мощность, время работы и срок службы.



	M18 FHX-0X	M18 FHX-552X
Тип хвостовика	SDS-Plus + Уменьшенный патрон 13 MM	SDS-Plus + Уменьшенный патрон 13 MM
Энергия удара (ЕРТА)(Дж)	2,5	2,5
Макс. частота ударов (уд/мин)	0 - 4800	0 - 4800
Скорость без нагрузки (об/мин)	0 - 1330	0 - 1330
Макс. диаметр сверления в дереве (мм)	28	28
Макс. диаметр сверления в стали (мм)	13	13
Макс. диаметр сверления в бетоне (мм)	26	26
Вибрация при сверлении (м/с²)	12,9	12,9
Уровень вибрации при долблении (м/с²)	14,2	14,2
Общий вес (ЕРТА) (кг)	4.4 (M18 HB5.5)	4.4 (M18 HB5.5)
Набор включает	Поставляется без аккумулятора, Поставляется без зарядного устройства, Динакейс	2 x M18 HB5.5 Аккумуляторные наборы, M12-18 FC Зарядное устройство, Динакейс
Артикул	4933478888	4933478889
Штрихкод	4058546361709	4058546361716

M18 BLSAG125X | M18™ БЕСЩЁТОЧНАЯ УШМ С ПОЛЗУНКОВЫМ ВЫКЛЮЧАТЕЛЕМ

Новинка M18

- 11 000 об/мин, оптимизирована для резки.
- Производительность сопоставимая с сетевыми аналогами 800 Вт.
- Самая компактная и легкая аккумуляторная УШМ в линейке.
- Предохранительная муфта защищает пользователя от травм при заклинивании.
- Встроенная система FIXTEC™ для бесключевой смены диска.
- Бесключевой защитный кожух 125 мм для быстрой настройки положения кожуха.
- Встроенный противопылевой экран предотвращает попадание мусора и продлевает срок службы двигателя.
- Конструкция с тонкой рукояткой.
- Функция блокировки линии для предотвращения случайного пуска.
- Бесщёточный двигатель, аккумуляторы REDLITHIUM™ и электроника REDLINK™ повышают мощность, время работы и срок службы.
- Универсальная аккумуляторная система: работает со всеми аккумуляторами MILWAUKEE® M18™.



	M18 BLSAG125X-0	M18 BLSAG125X-402X
Скорость без нагрузки (об/мин)	11,000	11,000
Диаметр диска (мм)	125	125
Общий вес (ЕРТА) (кг)	2.4 (M18 B4)	2.4 (M18 B4)
Тормоз	нет	нет
Защита от отбрасывания назад	Да	Да
Тип выключателя	Фиксируемый ползунковый выключатель	Фиксируемый ползунковый выключатель
FIXTEC™	Да	Да
LLO (с блокировкой)	Да	Да
Набор включает	Поставляется без аккумулятора, Поставляется без зарядного устройства, Динакейс	2 x M18 B4 Аккумуляторные наборы, M12-18 C Зарядное устройство, Динакейс
Артикул	4933492643	4933492644
Штрихкод	4058546413934	4058546413941

M18 FSAG125X | M18 FUEL™ 125 ММ УШМ С ПОЛЗУНКОВЫМ ВЫКЛЮЧАТЕЛЕМ

M18 FUEL

- Производительность сопоставимая с сетевыми аналогами 1200 Вт
- Компактная коробка шестерёнок и уменьшенный угол крепления аккумулятора для улучшения баланса и эргономики по сравнению с предыдущими моделями
- Антивибрационная боковая рукоятка для уменьшения вибрации
- Встроенная система FIXTEC™ для бесключевой смены диска
- Конструкция с тонкой рукояткой
- Съёмный противопылевой экран предотвращает попадание мусора и продлевает срок службы двигателя
- Бесключевой защитный кожух 125 мм для повышения режущей способности и быстрой настройки положения кожуха
- Функция блокировки линии для предотвращения случайного пуска
- Наша система FUEL™ в корне меняет баланс сил в аккумуляторных технологиях. Бесщёточный двигатель MILWAUKEE® POWERSTATE™, аккумуляторы REDLITHIUM™ и интеллектуальная электроника REDLINK PLUS™ обеспечивают превосходные мощность, время работы и срок службы.
- Универсальная аккумуляторная система: работает со всеми аккумуляторами MILWAUKEE® M18™.



	FSAG125X-0X
Скорость без нагрузки (об/мин)	8500
Диаметр диска (мм)	125
Макс. глубина резания (мм)	33
Общий вес (ЕРТА) (кг)	2.7 (M18 B5)
Тормоз	нет
Защита от отбрасывания назад	да
Тип выключателя	Фиксируемый ползунковый выключатель
FIXTEC™	да
LLO (с блокировкой)	да
Набор включает	Поставляется без аккумуляторов, Поставляется без зарядного устройства, Динакейс
Артикул	4933478428
Штрихкод	4058546346195

M18 FSAG125XB | M18 FUEL™ 125 ММ УШМ С ТОРМОЗОМ И ПОЛЗУНКОВЫМ ВЫКЛЮЧАТЕЛЕМ

M18 FUEL

- Производительность сопоставимая с сетевыми аналогами 1200 Вт.
- RAPIDSTOP™ останавливает диск менее чем за 2 секунды для защиты оператора.
- Компактная коробка шестерёнок и уменьшенный угол крепления аккумулятора для улучшения баланса и эргономики по сравнению с предыдущими моделями.
- Антивибрационная боковая рукоятка для уменьшения вибрации.
- Встроенная система FIXTEC™ для бесключевой смены диска.
- Конструкция с тонкой рукояткой.
- Съёмный противопылевой экран предотвращает попадание мусора и продлевает срок службы двигателя.
- Бесключевой защитный кожух 125 мм для повышения режущей способности и быстрой настройки положения кожуха.
- Функция блокировки линии для предотвращения случайного пуска.
- Наша система FUEL™ в корне меняет баланс сил в аккумуляторных технологиях. Бесщёточный двигатель MILWAUKEE® POWERSTATE™, аккумуляторы REDLITHIUM™ и интеллектуальная электроника REDLINK PLUS™ обеспечивают превосходные мощность, время работы и срок службы.
- Универсальная аккумуляторная система: работает со всеми аккумуляторами MILWAUKEE® M18™.



	M18 FSAG125XB-0X	M18 FSAG125XB-502X
Скорость без нагрузки (об/мин)	8500	8500
Диаметр диска (мм)	125	125
Макс. глубина резания (мм)	33	33
Общий вес (ЕРТА) (кг)	2.7 (M18 B5)	2.7 (M18 B5)
Тормоз	Да	Да
Защита от отбрасывания назад	Да	Да
Тип выключателя	Фиксируемый ползунковый выключатель	Фиксируемый ползунковый выключатель
FIXTEC™	Да	Да
LLO (с блокировкой)	Да	Да
Набор включает	Поставляется без аккумуляторов, Поставляется без зарядного устройства, Динакейс	2 x M18 B5 Аккумуляторные наборы, M12-18 FC Зарядное устройство, Динакейс
Артикул	4933478429	4933478430
Штрихкод	4058546346201	4058546346218

M18 ONEFSAG125XPDB | M18 FUEL™ ONE-KEY™ 125 ММ УШМ С ТОРМОЗОМ И ЛОПАТОЧНЫМ ВЫКЛЮЧАТЕЛЕМ

M18 FUEL

- Производительность сопоставимая с сетевыми аналогами 1200 Вт
- ONE-KEY™ отслеживание и безопасность - бесплатная облачная сеть отслеживания и управления запасами для вашего инструмента. В функционал ONE-KEY™ также входит дистанционная блокировка инструмента.
- RAPIDSTOP™ останавливает диск менее чем за 2 секунды для защиты оператора
- Компактная коробка шестерёнок и уменьшенный угол крепления аккумулятора для улучшения баланса и эргономики по сравнению с предыдущими моделями
- Безопасный лопаточный выключатель без блокировки и функция блокировки линии для предотвращения случайного пуска
- Антивибрационная боковая рукоятка для уменьшения вибрации
- Встроенная система FIXTEC™ для бесключевой смены диска
- Конструкция с тонкой рукояткой
- Съёмный противопылевой экран предотвращает попадание мусора и продлевает срок службы двигателя
- Бесключевой защитный кожух 125 мм для повышения режущей способности и быстрой настройки положения кожуха



	M18 ONEFSAG125XPDB-0X	M18 ONEFSAG125XPDB-502X
Скорость без нагрузки (об/мин)	8500	8500
Диаметр диска (мм)	125	125
Макс. глубина резания (мм)	33	33
Общий вес (ЕРТА) (кг)	2.7 (M18 B5)	2.7 (M18 B5)
Тормоз	да	да
Защита от отбрасывания назад	да	да
Тип выключателя	Нефиксируемый лопаточный выключатель	Нефиксируемый лопаточный выключатель
FIXTEC™	да	да
LLO (с блокировкой)	да	да
Набор включает	Поставляется без аккумуляторов, Поставляется без зарядного устройства, Динакейс	2 x M18 B5 Аккумуляторные наборы, M12-18 FC Зарядное устройство, Динакейс
Артикул	4933478434	4933478435
Штрихкод	4058546346256	4058546346263

M18 FSAGSVO125X | M18 FUEL™ 125 ММ БЕЗОПАСНАЯ УШМ С РЕГУЛИРОВКОЙ СКОРОСТИ И ONE-KEY™

Новинка M18 FUEL

- Технология с 2-ым выключателем обеспечивает необходимость пользователю всегда держать инструмент обоими руками, и автоматически выключает инструмент, в случае, когда одна рука убирается.
- RAPIDSTOP™ останавливает диск менее чем за 1 секунду для защиты оператора.
- AUTOSTOP™ обеспечивает повышенную безопасность пользователя при заклинивании оснастки.
- Производительность сопоставимая с сетевыми аналогами 1200 Вт.
- 4-режимный переключатель позволяет пользователю выбирать между четырьмя различными настройками скорости для максимальной универсальности применения.
- Самая низкая вибрация в своем классе - 3,27 м/с² при шлифовке.
- ONE-KEY™ отслеживание и безопасность - бесплатная облачная сеть отслеживания и управления запасами для вашего инструмента. В функционал ONE-KEY™ также входит дистанционная блокировка инструмента.
- Регулируемая несъемная боковая рукоятка позволяет пользователю настраивать ее в 15 различных положениях для максимального удобства при использовании и хранении.
- Несъемный защитный кожух, регулировка положения кожуха выполняется без инструментов.
- Встроенная система FIXTEC™ для бесключевой смены диска.
- 2 не фиксируемых выключателя: 1 на инструменте и 1 на боковой рукоятке.
- Съёмный противопылевой экран предотвращает попадание мусора и продлевает срок службы двигателя.
- Наша система FUEL™ в корне меняет баланс сил в аккумуляторных технологиях. Бесщёточный двигатель MILWAUKEE® POWERSTATE™, аккумуляторы REDLITHIUM™ и интеллектуальная электроника REDLINK PLUS™ обеспечивают превосходные мощность, время работы и срок службы.
- Гибкая аккумуляторная система: работает со всеми аккумуляторами Milwaukee® M18™.



	M18 FSAGSVO125X-0X	M18 FSAGSVO125X-502X
Скорость без нагрузки (об/мин)	3500 - 8500	3500 - 8500
Диаметр диска (мм)	125	125
Время остановки (с)	<1	<1
Антивибрационная система	Да	Да
Тип выключателя	Нефиксируемый выключатель	Нефиксируемый выключатель
Тормоз	Да	Да
Защита от отбрасывания назад	Да	Да
Общий вес (ЕРТА) (кг)	3.0 (M18 B5)	3.0 (M18 B5)
Набор включает	Поставляется без аккумуляторов, Поставляется без зарядного устройства, Динакейс	2 x M18 B5 Аккумуляторные наборы, M12-18 FC Зарядное устройство, Динакейс
Артикул	4933493552	4933493553
Штрихкод	4058546484231	4058546484248

M18 FHZ | M18 FUEL™ HACKZALL™ КОМПАКТНАЯ САБЕЛЬНАЯ ПИЛА

- POWERSTATE™ бесщёточный двигатель обеспечивает непревзойденную эффективность, долгий срок службы и максимальную мощность.
- REDLINK PLUS™ интеллектуальная система обеспечивает передовую цифровую защиту от перегрузки для инструмента и аккумулятора, уникально повышает производительность инструмента под нагрузкой.
- REDLITHIUM™ аккумуляторы обладают превосходной конструкцией корпуса, электроникой и безупречной производительностью, что позволяет увеличить время работы и срок службы.
- 22 мм ход штока и 3000 да/мин обеспечивают полностью контролируемый рез.
- Упор с регулируемой вылета позволяет пользователю выбрать оптимальную позицию для резки.
- Встроенная светодиодная подсветка улучшает видимость реза в условиях слабого освещения.
- Запатентованная система крепления FIXTEC™ для быстрой и эффективной смены полотен.
- Универсальная аккумуляторная система: работает со всеми аккумуляторами MILWAUKEE® M18™.



M18 FUEL

M18 FHZ-0X	
Частота хода без нагрузки (дв / мин)	0 - 3000
Амплитуда хода (мм)	22
Общий вес (EPTA) (кг)	2.6 (M18 B5)
Набор включает	
Поставляется без аккумуляторов, Поставляется без зарядного устройства, Динакейс	
Артикул	4933459887
Штрихкод	4058546030599

M18 FSZ | M18 FUEL™ SAWZALL™ САБЕЛЬНАЯ ПИЛА

- Бесщёточный двигатель POWERSTATE™ увеличивает срок службы до 5 раз и скорость реза до 30%.
- Запатентованная муфта, защищающая шестерни - продлевает срок службы двигателя и шестерней поглощая силовое воздействие на них при заедании полотна.
- Износостойкий держатель полотна FIXTEC™ обеспечивает быструю и лёгкую смену оснастки.
- Посадочное место для аккумулятора усилено металлом, что повышает срок службы и надёжность посадки аккумулятора.
- Встроенная светодиодная подсветка рабочей поверхности.
- Регулируемая опорная площадка для оптимального использования полотен.
- Встроенный индикатор заряда аккумулятора.
- Прочный металлический складной крюк позволяет удобно и безопасно хранить инструмент на рабочей площадке.
- Наша система FUEL™ в корне меняет баланс сил в аккумуляторных технологиях. Бесщёточный двигатель MILWAUKEE® POWERSTATE™, аккумуляторы REDLITHIUM™ и интеллектуальная электроника REDLINK PLUS™ обеспечивают превосходные мощность, время работы и срок службы.
- Универсальная аккумуляторная система: работает со всеми аккумуляторами MILWAUKEE® M18™.



M18 FUEL

M18 FSZ-502X	
Макс. глубина пропила в мягком дереве (мм)	300
Макс. глубина пропила в стали (мм)	20
Макс. глубина пропила в алюминии (мм)	25
Макс. глубина пропила в цветном металле (мм)	25
Макс. глубина пропила в металлических трубах (мм)	150
Частота хода без нагрузки (дв / мин)	0-3000
Амплитуда хода (мм)	32
Общий вес (EPTA) (кг)	3.8 (M18 B5)
Набор включает	
2 Аккумулятора M18 B5, M12-18 FC Зарядное устройство, Динакейс	
Артикул	4933478291
Штрихкод	4058546344689

M18 BLCS66

M18™ БЕСЩЁТочная 66 мм ДИСКОВАЯ ПИЛА ПО ДЕРЕВУ И ПЛАСТИКУ

- M18 Бесщёточная циркулярная пила с диаметром диска 190 мм обеспечивающая глубину реза 66 мм, что позволяет резать стопку из трех 19 мм ОСП листов.
- REDLINK™ система защиты от перегрузки в инструменте и аккумуляторе, обеспечивает лучшую надежность в своем классе.
- REDLITHIUM™ аккумуляторы обладают превосходной конструкцией корпуса, электроникой и безупречной производительностью, что позволяет увеличить время работы и срок службы.
- Прочный металлический складной крюк позволяет удобно и безопасно хранить инструмент на рабочей площадке.
- Адаптер для пылесоса позволяет подключаться к MILWAUKEE® системе пылеудаления.
- Штампованная алюминиевая подошва обеспечивает максимальную прочность.
- Встроенная светодиодная подсветка рабочей поверхности.
- 50° угол наклона диска, глубина реза в таком положении составляет 46 мм.
- Универсальная аккумуляторная система: работает со всеми аккумуляторами MILWAUKEE® M18™.



	M18 BLCS66-0X	M18 BLCS66-502X
Скорость без нагрузки (об/мин)	5000	5000
Макс. глубина резания при 90° (мм)	66	66
Макс. глубина резания при 45° (мм)	48	48
Диаметр диска (мм)	190	190
Внутренний диаметр диска (мм)	30	30
Общий вес (EPTA) (кг)	4.0 (M18 B5)	4.0 (M18 B5)
Набор включает		
	Поставляется без аккумуляторов, Поставляется без зарядного устройства, Динакейс	2 x M18 B5 Аккумуляторные наборы, M12-18 FC Зарядное устройство, Динакейс
Артикул	4933464589	4933464590
Штрихкод	4058546225346	4058546225353

M18 FMCS | M18 FUEL™ ЦИРКУЛЯРНАЯ ПИЛА ПО МЕТАЛЛУ

- Бесщёточный двигатель POWERSTATE™ для лучшей скорости реза, большего ресурса и непревзойденного времени работы более 370 резов 3/4 трубы.
- Интеллектуальная система REDLINK PLUS™ обеспечивает передовую цифровую защиту от перегрузки для инструмента и аккумулятора, уникально повышает производительность инструмента под нагрузкой.
- Аккумуляторы REDLITHIUM™ обладают превосходной конструкцией корпуса, электроникой и безупречной производительностью, что позволяет увеличить время работы и срок службы.
- Холодный рез - уменьшает искрообразование для повышения безопасности на рабочем месте.
- Бесключевая регулировка глубины реза от 0 до 57 мм.
- Компактная и легкая конструкция для самого комфортного использования.
- Интегрированный подвесной крюк для удобного хранения.
- Ключ для снятия диска хранится на инструменте, предотвращая потерю.
- Контроль каждой ячейки аккумулятора оптимизирует время работы инструмента и увеличивает срок службы аккумулятора.
- Встроенный индикатор уровня заряда.



M18 FUEL

M18 FMCS-502X	
Скорость без нагрузки (об/мин)	3900
Диаметр диска (мм)	150
Внутренний диаметр диска (мм)	20
Макс. глубина резания (мм)	57
Общий вес (EPTA) (кг)	2.8 (M18 B5)
Набор включает	
2 Аккумулятора M18 B5, M12-18 FC Зарядное устройство, Динакейс	
Артикул	4933459193
Штрихкод	4002395289288

M18 FDGRB | M18 FUEL™ ЦАНГОВАЯ ПРЯМОШЛИФМАШИНА С ПОЛЗУНКОВЫМ ПЕРЕКЛЮЧАТЕЛЕМ

Новинка M18 FUEL

- Производительность сопоставима с сетевыми аналогами 1200 Вт.
- Блокировка шпинделя — повышение производительности за счет уменьшения необходимости использования 2х ключей для замены оснастки.
- RAPIDSTOP™ остановка различной оснастки менее чем за 2 секунды.
- Меньший угол слота под аккумулятор для лучшего баланса и эргономики по сравнению с предыдущей моделью.
- Универсальная посадка под оснастку диаметром 6 и 8 мм.
- Конструкция с тонкой рукояткой.
- Съемный противопылевой экран предотвращает попадание мусора и продлевает срок службы двигателя.
- Обрезиненная передняя часть обеспечивает комфорт пользователя при работе.
- Функция блокировки линии для предотвращения случайного пуска.
- Наша система FUEL™ в корне меняет баланс сил в аккумуляторных технологиях. Бесщёточный двигатель MILWAUKEE® POWERSTATE™, аккумуляторы REDLITHIUM™ и интеллектуальная электроника REDLINK PLUS™ обеспечивают превосходные мощность, время работы и срок службы.
- Универсальная аккумуляторная система: работает со всеми аккумуляторами MILWAUKEE® M18™.



	M18 FDGRB-0X	M18 FDGRB-502X
Скорость без нагрузки (об/мин)	27,000	27,000
Цанга (мм)	6 и 8	6 и 8
Макс. диаметр насадки (мм)	50	50
Общий вес (EPTA) (кг)	2.0 (M18 B5)	2.0 (M18 B5)
Набор включает		
	Поставляется без аккумуляторов, Поставляется без зарядного устройства, Динакейс	2 x M18 B5 Аккумуляторные наборы, M12-18 FC Зарядное устройство, Динакейс
Артикул	4933480953	4933480954
Штрихкод	4058546412388	4058546412395

M18 FDGROVB | M18 FUEL™ ONE-KEY™ ЦАНГОВАЯ ПРЯМОШЛИФМАШИНА С РЕГУЛИРОВКОЙ СКОРОСТИ И ПОЛЗУНКОВЫМ ПЕРЕКЛЮЧАТЕЛЕМ

Новинка M18 FUEL

- 5 режимов скорости для максимального контроля при любом приложении, идеально подходит для работы с нержавеющей сталью, твердосплавными фрезами и оснасткой диаметром до 75 мм.
- Производительность сопоставима с сетевыми аналогами 1200 Вт.
- ONE-KEY™ отслеживание и безопасность - бесплатная облачная сеть отслеживания и управления запасами для вашего инструмента. В функционал ONE-KEY™ также входит дистанционная блокировка инструмента. Функция настройки позволяет точно отрегулировать инструмент под текущие задачи.
- Блокировка шпинделя — повышение производительности за счет уменьшения необходимости использования 2х ключей для замены оснастки.
- Универсальная посадка под оснастку диаметром 6 и 8 мм.
- 2 светодиода для освещения рабочей зоны.
- Конструкция с тонкой рукояткой.
- Съемный противопылевой экран предотвращает попадание мусора и продлевает срок службы двигателя.
- Обрезиненная передняя часть обеспечивает комфорт пользователя при работе.
- Функция блокировки линии для предотвращения случайного пуска.
- Наша система FUEL™ в корне меняет баланс сил в аккумуляторных технологиях. Бесщёточный двигатель MILWAUKEE® POWERSTATE™, аккумуляторы REDLITHIUM™ и интеллектуальная электроника REDLINK PLUS™ обеспечивают превосходные мощность, время работы и срок службы.
- Универсальная аккумуляторная система: работает со всеми аккумуляторами MILWAUKEE® M18™.



	M18 FDGROVB-0X	M18 FDGROVB-502X
Скорость без нагрузки (об/мин)	8,000 - 20,000	8,000 - 20,000
Цанга (мм)	6 и 8	6 и 8
Макс. диаметр насадки (мм)	75	75
Общий вес (EPTA) (кг)	2.1 (M18 B5)	2.1 (M18 B5)
Набор включает		
	Поставляется без аккумуляторов, Поставляется без зарядного устройства, Динакейс	2 x M18 B5 Аккумуляторные наборы, M12-18 FC Зарядное устройство, Динакейс
Артикул	4933480955	4933480956
Штрихкод	4058546412401	4058546412418

M18 ONEFPRT | M18 FUEL™ ЗАКЛЁПЧИК С ONE-KEY™

M18 FUEL

- M18 FUEL™ заклёпчик с ONE-KEY™ - это улучшенное аккумуляторное решение, обеспечивающее быструю и лёгкую установку заклёпок при компактном размере высокой производительности и продолжительном сроке службы.
- Устанавливает до 900 алюминиевых заклёпок 4,8 мм или до 500 алюминиевых заклёпок 6,4 мм на одном полном заряде аккумулятора M18™ 2.0 Ач.
- Устанавливает заклёпки из алюминия, нержавеющей стали и меди размерами 4,8 мм, 6,0 мм, 6,4 мм, 7,0 мм, чтобы покрыть большое количество применений.
- Сила вытягивания 20000 Н и длина хода 30 мм даёт возможность легко работать с большими диаметрами.
- Премиальный стальной сплав и тройные губки обеспечивают больше работы между сменой губок.
- Бесключевая прочистка губок. Хранение ключа и носиков на корпусе для удобства пользователя.
- Прозрачный коллектор для заклёпок позволяет увидеть, когда коллектор заполнен, чтобы избежать застревания и минимизировать время простоя и дорогостоящий ремонт.
- ONE-KEY™ отслеживает, защищает инструменты и обеспечивает облачную платформу управления запасами. В функционал ONE-KEY™ также входит дистанционная блокировка инструмента.



M18 ONEFPRT-202X	
Максимальная сила вытягивания [Н]	20,000
Макс. заклёпки с аккумулятором M18 B2 [мм]	900 x 4.8 / 500 x 6.4
Диапазон размеров заклёпок [мм]	4.8 - 7.0
Амплитуда хода (мм)	30
Габариты (мм)	317 x 63 x 273
Общий вес (EPTA) (кг)	2.5 (M18 B2)
Набор включает	
2 Аккумулятора M18 B2, M12-18 FC Зарядное устройство, Динакейс	
Артикул	4933478602
Штрихкод	4058546347956

M18 BI | M18™ КОМПРЕССОР

- Компактная и легкая конструкция для быстрой накачки шин легковых, грузовых автомобилей.
- Антивибрационная подставка с резиновыми ножками, предотвращающая вибрацию при накачке.
- Накачка до 30 шин на одном заряде аккумулятора M18™ 5.0 Ач.
- Максимальное давление - 10.3 бар.
- Функция автоматической проверки давления при достижении целевого давления.
- Технология автоматического отключения предотвращает чрезмерное накачивание.
- Технология автоматического отключения позволяет пользователю установить необходимое давление для высокой точности накачивания.
- Комплектуется иглой для накачивания мячей, соплом для продувки, переходником для велосипедных шин.
- 4 предустановки в памяти и 3 вида измерений.
- Жидкокристаллический дисплей с подсветкой, цифровой индикацией давления и указателем уровня заряда аккумулятора.
- Универсальная аккумуляторная система: работает со всеми аккумуляторами MILWAUKEE® M18™.



M18 BI-0	
Скорость воздушного потока без нагрузки	40
Максимальное давление	10.3/ 150
Длина шланга, мм	920
Общий вес (EPTA) (кг)	4.8 (M18 HB12)
В набор включён	Поставляется без аккумуляторов, Поставляется без зарядного устройства,
	Поставляется без кейса или сумки
Артикул	4933478706
Штрихкод	4058546348991

C18 PCG/600A | M18™ КЛЕЕВОЙ ПИСТОЛЕТ НА 600 МЛ

- Усилие до 4500 Н. Минимум на 40% больше, чем у нынешнего клеевого пистолета MILWAUKEE®.
- Интеллектуальная система REDLINK™ обеспечивает защиту от перегрузок инструмента и аккумулятора, увеличивает производительность.
- Оптимизированная производительность при использовании любых клеящих веществ даже при низкой температуре.
- При отпуске кнопки, поршень отходит назад, предотвращая нежелательное вытекание клеящих веществ.
- 6 ступенчатая предустановка скоростей для оптимального контроля.
- Конструкция с большим прочным поршнем обеспечивает постоянный расход, уменьшает обратный отток и позволяет извлечь из картриджа весь герметик.
- Контроль состояния отдельных элементов аккумулятора.
- Индикатор заряда аккумулятора и светодиодная подсветка.
- Аккумуляторы REDLITHIUM™ обладают превосходной конструкцией корпуса, электроникой и безупречной производительностью, что позволяет увеличить время работы и срок службы.
- Универсальная аккумуляторная система: работает со всеми аккумуляторами MILWAUKEE® M18™.



C18 PCG/600A-2018	
Макс. толкающее усилие (Н)	4500
Настройки скорости	6
Стандартная комплектация	Алюминиевая труба на 600 мл
Общий вес (EPTA) (кг)	2.3 (M18 B2)
усилие (Н)	1 Аккумулятор M18 B2, M12-18 C Зарядное устройство, Сумка для инструмента
Артикул	4933441305
Штрихкод	4002395001422

M18 GG | M18™ HEAVY DUTY СМАЗОЧНЫЙ ПИСТОЛЕТ

- Мощный двигатель 18 В обеспечивает максимальное давление более 690 бар.
- Интеллектуальная система REDLINK™ обеспечивает защиту от перегрузок инструмента и аккумулятора, увеличивает производительность.
- Превосходное время работы - выработывает 7 картриджей на одной зарядке.
- Идеальное соотношение веса и эргономики - всего 355 мм и 3,9 кг.
- Клапан для сброса воздуха - механизм заправки для высокой скорости.
- Интегрированный держатель шланга и индикатор заряда на корпусе, наплечный ремень для удобства и продолжительных работ.
- Загрузка тремя способами - заливка, картридж и всасывание.
- Емкость картриджа 400 мл, объём 473 мл.
- Контроль состояния отдельных элементов аккумулятора.
- Аккумуляторы REDLITHIUM™ обладают превосходной конструкцией корпуса, электроникой и безупречной производительностью, что позволяет увеличить время работы и срок службы.
- Универсальная аккумуляторная система: работает от всех аккумуляторов MILWAUKEE® M18™.



M18 GG-201C	
Давление (бар)	690
Общий вес (EPTA) (кг)	3.9 (M18 B2)
Набор включает	1 Аккумулятор M18 B2, M12-18 C Зарядное устройство, Кейс
Артикул	4933440490
Штрихкод	4002395000340

M18 BHG | M18™ КОМПАКТНЫЙ ТЕХНИЧЕСКИЙ ФЕН

- Высокая производительность нагревательной спирали позволяет инструменту достигать 470 °С.
- Рабочая температура достигается за шесть секунд, что позволяет быстро выполнить работу.
- REDLINK™ электронная система в инструменте и аккумуляторе обеспечивает лучшую в классе защиту от перегруза и перегрева.
- Индивидуальный контроль каждой ячейки аккумулятора оптимизирует время работы инструмента и продлевает срок службы аккумулятора.
- Прочный металлический крюк позволяет удобно хранить инструмент на рабочей площадке.
- Комплектуется 2 х насадками: 1 х редуцирующая насадка для интенсивного нагрева специфических поверхностей, 1 х рефлекторная насадка для направления тепла вокруг объекта, например трубы.
- Встроенная светодиодная подсветка для освещения рабочей поверхности.
- REDLITHIUM™ аккумуляторы обладают превосходной конструкцией корпуса, электроникой и безупречной производительностью, что позволяет увеличить время работы и срок службы.
- Гибкая аккумуляторная система: работает со всеми аккумуляторами Milwaukee® M18™.



M18 BHG-502C	
Емкость аккумулятора (Ач)	5.0
Аккумулятор	2
Зарядное устройство	80 мин
Макс. температура (°С)	470
Объем воздуха (л/мин)	170
Рекомендуемая температура окружающей среды (°С)	-18 - +52
Общий вес (EPTA) (кг)	1.4 (M18 B5)
Поставляется в	Кейс
Артикул	4933459772
Штрихкод	4058546029449

HD18 PXP | M18™ UPONOR™ РАСШИРИТЕЛЬНЫЙ ИНСТРУМЕНТ ДЛЯ СИСТЕМЫ Q&E

- Автоматически поворачивающаяся головка от 12 до 40 мм (6 бар) и до 32 мм (10 бар) обеспечивает возможность точно выполнить расширение одной рукой
- Интеллектуальная система REDLINK™ обеспечивает защиту от перегрузок инструмента и батареи и увеличивает производительность.
- Быстродействующий кулачковый механизм – привод от одной тяги непрерывного действия позволяет в 4 раза быстрее выполнять монтаж системы Q&E
- Стальные шестерни и интегрированная магниева рама
- Прочная D - образная конструкция рукоятки со светодиодным фонарем обеспечивает хорошую видимость и простоту монтажа креплений системы Q&E в условиях плохой освещенности
- Контроль состояния отдельных элементов аккумулятора
- Индикатор заряда батареи и светодиодная подсветка
- Аккумуляторы REDLITHIUM™ обладают превосходной конструкцией корпуса, электроникой и безупречной производительностью, что позволяет увеличить время работы и срок службы
- Гибкая аккумуляторная система: работает от всех аккумуляторов MILWAUKEE® M18™



HD18 PXP-H10202C	
Амплитуда хода (мм)	25
Скорость (уд/мин)	45
Головки	16 / 20 / 25 / 32 мм
Тип головки	Авто - вращение
Общий вес (EPTA) (кг)	3.5 (M18 B2)
Набор включает	2 x M18 B2 Аккумуляторные наборы, M12-18 C Зарядное устройство, Кейс
Артикул	4933441774
Штрихкод	4002395001842

M18 SAL2 | M18™ СВЕТОДИОДНАЯ МАЧТА ОСВЕЩЕНИЯ

- TRUEVIEW™ освещение высокой четкости.
- 12 высококачественных светодиодов обеспечивают 2800 Лм в самом мощном режиме.
- Стойкий к ударам, регулируемый световой блок с высокопрочной линзой из поликарбоната может наклоняться на 230° по вертикали и на 240° по горизонтали для лучшего освещения рабочего пространства.
- Защитный кожух предотвращает повреждение светового блока и линзы при транспортировке или хранении.
- Высота мачты освещения может регулироваться от 1.1 м до 2.2 м для освещения рабочего пространства сверху.
- IP54 обеспечивает защиту от пыли и брызг воды.
- Компактный корпус с низким центром тяжести и ударопрочными усиленными нейлоновыми ножками для защиты от суровых условий на рабочей площадке.
- Рукоятки для переноски обеспечивают удобную транспортировку одной рукой: вес равномерно сбалансирован в собранном состоянии.
- Индикатор низкого заряда аккумулятора - свет начинает моргать, сообщая о скором разряде аккумулятора.
- Универсальная аккумуляторная система: работает со всеми аккумуляторами MILWAUKEE® M18™.



M18 SAL2-0	
Совместимость	Работает со всеми аккумуляторами MILWAUKEE® M18™
Тип ламп	Светодиод
Макс. светоточка (люмен)	2800/ 1300/ 860/ -
Макс. время работы с аккумулятором M18 B5 (ч)	4.5/ 8.5/ 13.5
Общий вес (EPTA) (кг)	7.6 (M18 B5)
Набор включает	Поставляется без аккумуляторов, Поставляется без зарядного устройства, Поставляется без кейса или сумки
Артикул	4933492486
Штрихкод	4058546418533

M18 HOSALC

M18™ ВЫСОКОМОЩНАЯ МАЧТА ОСВЕЩЕНИЯ / ЗАРЯДНОЕ УСТРОЙСТВО

- 6000 люмен освещения TRUEVIEW™ высокого разрешения.
- До 10 часов работы от аккумулятора M18™ REDLITHIUM™ 8.0 Ач.
- 3 ударопрочных регулируемых головы с надёжными линзами могут поворачиваться на 180° по вертикали и на 240° по горизонтали для превосходного освещения рабочей зоны.
- Встроенное зарядное устройство M18™ и встроенный порт USB 2.1 Ампер для зарядки USB устройств.
- Гибридное питание: может питаться от аккумуляторов MILWAUKEE® M18™ или от сети.
- Степень защиты IP34: мачта защищена от пыли и брызг.
- Выдвижная мачта от 1 м до 2.2 м для освещения рабочего пространства сверху без теней.
- Занимает мало места, имеет низкий центр тяжести и противоударные нейлоновые ножки, для защиты от тяжёлых условий строительной площадки.
- Длинная рукоятка позволяет сохранять баланс при переноске со всеми аккумуляторами M18™ REDLITHIUM™.
- Индикатор заряда загорается, когда заряда остаётся мало.

M18 HOSALC-0	
Система	M18™
Совместимость	Все аккумуляторы MILWAUKEE® M18™
Тип ламп	Светодиод
Макс. светоточка (люмен)	6000/ 4000/ 1700/-
Макс. время работы с аккумулятором M18 HB8 (ч)	3.5/ 5/ 10
Общий вес (EPTA) (кг)	11 (M18 HB8)
Набор включает	Поставляется без аккумуляторов, Поставляется без зарядного устройства, Динакейс
Артикул	4933478116
Штрихкод	4058546340490



L4 HL2 | НАЛОБНЫЙ ФОНАРЬ ЗАРЯЖАЕМЫЙ ЧЕРЕЗ USB

- 600 Лм TRUEVIEW™ освещения высокой четкости с возможностью выбора режимов луча и периферийного освещения.
- Периферийное освещение, луч и периферийное освещение/луч с различными вариантами мощности для выбора оптимального режима освещения и времени работы до 20 ч.
- 4 монтажных клипсы для крепления на строительную каску и регулируемый ремешок с резиновой накладкой.
- Благодаря возможности поворота до 180° пользователь может направить освещение в необходимое место.
- Съёмный ремешок позволяет использовать фонарь в ручном режиме.
- IP54 защита, фонарь защищен от пыли и от попадания воды.
- Линза стойкая к ударам и химическому воздействию.
- Индикатор уровня заряда позволяет быстро оценить оставшееся время работы REDLITHIUM™ USB аккумулятора.
- Удобный процесс зарядки аккумуляторов REDLITHIUM™ при помощи USB-C кабеля от источника питания USB или от источника переменного тока AC (блок питания в комплект не входит).
- USB кабель в комплекте.



TRUEVIEW™ REDLITHIUM™ USB

L4 HL2-301	
Совместимость	Аккумуляторы REDLITHIUM™ USB
Тип ламп	Светодиод
Смешанный режим Экономичный сфокусированный Яркий сфокусированный Экономичный рассеянный Яркий рассеянный [люмен]	600/ 100/ 400/ 100/ 400
Макс. время работы с аккумулятором L4 B3 (ч)	4/ 14/ 8/ 14/ 8
Общий вес (EPTA) (кг)	0.20 (L4 B3)
Набор включает	1 x L4 B3 Аккумуляторный набор, USB кабель, Блистер
Артикул	4933479963
Штрихкод	4058546377571

HL-SF | НАЛОБНЫЙ ФОНАРЬ НА БАТАРЕЙКАХ

- 450 люменов освещения высокой четкости TRUEVIEW™ со 100-метровым сфокусированным и широким рассеянным лучом.
- Обеспечивает до 25 часов работы и 5 режимов светотдачи для оптимизации соотношения времени работы, яркости и типа луча.
- В комплекте 4 универсальных клипсы для надёжного крепления на все каски.
- Защита от пыли и влаги IP52 и защита от падений до 2 м.
- Оснащён мягким потопоглощающим ремешком из микрофибры и подкладкой на лоб, что позволяет пользователю с комфортом носить ремешок весь день.
- Позволяет пользователю управлять направлением света, выбирая одну из семи позиций.
- Работает на 3 AAA батарейках (в комплекте).



TRUEVIEW™

HL-SF	
Совместимость	Батарейки
Тип ламп	Светодиод
Макс. световой поток в режиме: гибридном / рассеянном: ярком/среднем/экономичном / сфокусированном ярком (Люмены)	450/ 350/ 150/ 25/ 350
Макс. время работы (ч)	2/ 4/ 10/ 26/ 4
Распределение света (м)	100
Общий вес (EPTA) (кг)	0.10 (3 x AAA)
Набор включает	3 x AAA Батарейки, Блистер
Артикул	4933471388
Штрихкод	4058546290160

M4 D | M4™ АККУМУЛЯТОРНАЯ ОТВЁРТКА

- Компактный размер отвёртки - 244 мм длина.
- Электронная муфта - высокая точность (8%).
- 2-х скоростной металлический редуктор для закручивания и сверления.
- Электронная схема регулирования скорости.
- ¼" Нех хвостовик для быстрой установки и замены бит.
- 2-х позиционная рукоятка для баланса и минимальной отдачи.
- Индикатор заряда батареи.



M4 D-202B

Скорость без нагрузки (1 п.) (об/мин)	0 - 200
Скорость без нагрузки (2 п.) (об/мин)	0 - 600
Тип хвостовика	¼" Нех
Макс. крутящий момент (Нм)	5
Общий вес (EPTA) (кг)	0.50 (M4 B2)
Набор включает	2 x M4 B2 Аккумуляторные наборы, M4 C Зарядное устройство, Поставляется без кейса или сумки
Артикул	4933440475
Штрихкод	4002395000388

L4 B3 | REDLITHIUM™ USB АККУМУЛЯТОР 3.0 АЧ

- Совместим со всеми продуктами MILWAUKEE® REDLITHIUM™ USB.
- При ёмкости 12 Вт-ч, аккумулятор обеспечивает в 3 раза больше заряда чем три щелочных батарейки AAA, продлевая время работы.
- Убирает необходимость менять батарейки. Срок службы более 1000 циклов заряда и разряда.



L4 B3

Время зарядки устройством M12-18 SC	-
Время зарядки устройством M12-18 FC	-
Время зарядки устройством M12-18 C	-
Время зарядки устройством M12-18 AC	-
Время зарядки устройством M1418C6	-
Время зарядки устройством M18 DBSC	-
Время зарядки устройством M18 DFC	-
Время зарядки устройством C12 C	-
Время зарядки устройством M12 TC	-
Время зарядки устройством M12 C4	-
Время зарядки устройством L4 C	120 мин
Время зарядки устройством M4 C	-
Время зарядки устройством M28 C	-
Артикул	4933478311
Штрихкод	4058546345020

HDE 13 RQX | 950 ВТ ОДНОСКОРОСТНАЯ ДРЕЛЬ

- Компактный и мощный 950 Вт двигатель.
- Регулировка скорости.
- Исключительные значения скорости и крутящего момента.
- Промышленный металлический быстрозажимной одномуфтовый патрон.
- Автоматическая блокировка шпинделя.
- Функция реверса.
- Кабель QUIK-LOK 4 м.



HDE 13 RQX

Мощность (Вт)	950
Скорость без нагрузки (об/мин)	0 - 850
Макс. диаметр сверления в стали (мм)	13
Макс. диаметр сверления в дереве (мм)	38
Макс. крутящий момент (Нм)	94
Патрон (мм)	13
Тип хвостовика	½" x 20
Вес (кг)	2.0
Поставляется	Поставляется без кейса или сумки
Артикул	030250
Штрихкод	4002395229642

AGV 10 | 1000 ВТ УШМ С СИСТЕМОЙ AVS

- Мощный, 1000 Вт двигатель обеспечивает высокую производительность во всех применениях.
- Экстремально компактный дизайн с общей длиной 276 мм и весом 2.2 кг для комфортной работы.
- (LLO) функция защиты от случайного пуска при возникновении электричества.
- Функция плавного пуска.
- Антивибрационная боковая рукоятка.
- Беспключевая защита диска для быстрой регулировки и защиты пользователя.
- Полозковый выключатель для легкого запуска, даже при работе с перчатками.
- Длинный кабель 4 метра.



AGV 10-125 EK

Мощность (Вт)	1000
Скорость без нагрузки (об/мин)	11,000
Диаметр диска (мм)	125
Макс. глубина резания (мм)	33
Резьба шпинделя	M 14
Вес (кг)	2.2
Тормоз	нет
Тип выключателя	Фиксируемый ползунковый выключатель
Фланцевая гайка FIXTEC™	нет
LLO (с блокировкой)	да
Поставляется	Поставляется без кейса или сумки
Артикул	4933451222
Штрихкод	4002395260898

AGV 15 | 1550 ВТ УШМ С СИСТЕМОЙ AVS

- Мощный двигатель, 1550 Вт "PROTECTOR-MOTOR", покрытый эпоксидной смолой, гарантирует оптимальную защиту от абразивной пыли и повышает срок службы инструмента
- Компактный дизайн для удобного использования
- Плавный пуск
- Функция блокировки линии для предотвращения автоматического запуска
- Защита от перегрузки и перегрева
- Предохранительная муфта для защиты оператора от эффекта отдачи
- Система FIXTEC™ для безинструментальной замены диска
- Ударопрочный защитный кожух
- Антивибрационная боковая рукоятка для меньшей усталости пользователя
- Длинный кабель 4 м



AGV 15-125 XC AGV 15-125 XE

Мощность (Вт)	1550	1550
Скорость без нагрузки (об/мин)	11,000	2800 - 11,000
Диаметр диска (мм)	125	125
Макс. глубина резания (мм)	33	33
Резьба шпинделя	M 14	M 14
Вес (кг)	2.6	2.6
Регулируемая скорость	нет	да
Тормоз	нет	нет
Тип выключателя	Фиксируемый ползунковый выключатель	Фиксируемый ползунковый выключатель
FIXTEC™	да	да
LLO (с блокировкой)	да	да
Автобалансирующая система	нет	нет
Поставляется	Поставляется без кейса или сумки	Поставляется без кейса или сумки
Артикул	4933428120	4933428127
Штрихкод	4002395239641	4002395239658

AGV 17 | 1750 ВТ УШМ С СИТЕМОЙ AVS ДЛЯ ОБРАБОТКИ НЕРЖАВЕЮЩЕЙ СТАЛИ

- Мощный, 1750 Вт "PROTECTOR-MOTOR" двигатель с эпоксидным покрытием обмоток статора и Heavy Duty защитой обмоток ротора обеспечивает непревзойденный срок службы инструмента
- 7 позиционный переключатель скоростей от 2000 до 7600 об/мин для получения наилучших результатов при работе с нержавеющей сталью
- Электроника обеспечивающая постоянную мощность и плавный пуск
- (LLO) функция защиты от случайного пуска при возникновении электричества
- Защита от перегруза и перегрева
- Защитная муфта: защищает пользователя от эффекта "обратного" удара
- FIXTEC гайка для беспключевой смены диска
- Беспключевая защита диска для быстрой регулировки и защиты пользователя
- Антивибрационная боковая рукоятка
- 4 м резиновый кабель



AGV 17-125 INOX

Мощность (Вт)	1750
Скорость без нагрузки (об/мин)	2000 - 7600
Диаметр диска (мм)	125
Макс. глубина резания (мм)	33
Резьба шпинделя	M 14
Вес (кг)	2.8
Регулируемая скорость	да
Тормоз	нет
Тип выключателя	Фиксируемый кнопочный выключатель
Фланцевая гайка FIXTEC™	да
LLO (с блокировкой)	да
Автобалансирующая система	нет
Поставляется	Поставляется без кейса или сумки
Артикул	4933449870
Штрихкод	4002395247912

AG 22 | 2200 Вт УШМ

- Мощный двигатель 2200 Вт для высокой производительности
- Экстремально компактный дизайн, общая длина всего 485 мм и вес 5,2 кг для удобной работы
- Ударопрочный защитный кожух
- Быстрый доступ к щеткам двигателя для осуществления сервиса



	AG 22-180 DMS	AG 22-230 DMS
Мощность (Вт)	2200	2200
Скорость без нагрузки (об/мин)	6600	6600
Диаметр диска (мм)	230	230
Макс. глубина резания (мм)	68	68
Резьба шпинделя	M 14	M 14
Вес (кг)	5.1	5.2
Тормоз	нет	нет
Тип выключателя	Нефиксируемый выключатель	Нефиксируемый выключатель
Фланцевая гайка FIXTEC™	нет	нет
LLO (с блокировкой)	нет	нет
Автобалансирующая система	нет	нет
Антивибр. боковая рукоятка	нет	нет
Вращающаяся основная рукоятка	нет	нет
Поставляется	Поставляется без кейса или сумки	Поставляется без кейса или сумки
Артикул	4933431830	4933433630
Штрихкод	4002395243846	4002395244423

AGV 22 | 2200 Вт УШМ С СИСТЕМОЙ AVS

- Мощный двигатель 2200 Вт для высокой производительности и увеличенного срока службы
- Экстремально компактный дизайн, общая длина всего 485 мм и вес 5,4 кг для удобной работы
- Плавный пуск
- Ударопрочный защитный кожух
- 2 - позиционная антивибрационная боковая рукоятка для более удобной работы
- Быстрый доступ к щеткам двигателя для осуществления сервиса
- Длинный кабель 4 м



	AGV 22-230 E
Мощность (Вт)	2200
Скорость без нагрузки (об/мин)	6600
Диаметр диска (мм)	230
Макс. глубина резания (мм)	68
Резьба шпинделя	M 14
Вес (кг)	2.6
Тормоз	нет
Тип выключателя	Фиксируемый кнопочный выключатель
Фланцевая гайка FIXTEC™	нет
LLO (с блокировкой)	да
Автобалансирующая система	нет
Антивибр. боковая рукоятка	да
Вращающаяся основная рукоятка	нет
Поставляется	Поставляется без кейса или сумки
Артикул	4933431850
Штрихкод	4002395243860

PH 26 | 26 MM SDS-PLUS 3-РЕЖИМНЫЙ ПЕРФОРАТОР

- Мощный, прочный и компактный перфоратор для сверления кирпича и бетона
- 2.4 Дж энергия удара обеспечивает премиальную скорость сверления
- 800 Вт двигатель обеспечивает достаточную мощность для тяжелых задач
- Оптимальный для сверления диаметрами от 6 - 16 мм
- Муфта безопасности защищает оператора во время закусывания бура
- X версия комплектуется FIXTEC™ адаптером и дополнительным бесключевым патроном
- 4 м кабель



	PH 26 T	PH 26 TX
Мощность (Вт)	800	800
Энергия удара (ЕРТА)(Дж)	2.4	2.4
Ударное действие при нагрузке (уд/мин)	0 - 4500	0 - 4500
Скорость при нагрузке (об/мин)	0 - 1500	0 - 1500
Макс. диаметр сверления в бетоне (мм)	26	26
Макс. диаметр сверления в стали (мм)	13	13
Макс. диаметр сверления в дереве (мм)	30	30
Тип хвостовика	SDS-Plus	SDS-Plus
Вибрация при сверлении (м/с²)	13.6	13.6
Уровень вибрации при долблении (м/с²)	11.9	11.9
FIXTEC™	нет	да
Вес (кг)	2.4	2.6
Поставляется	Кейс	Кейс
Артикул	4933464580	4933464579
Штрихкод	4058546225254	4058546225247

PLH 28 | 28 MM SDS-PLUS 3-РЕЖИМНЫЙ L - ОБРАЗНЫЙ ПЕРФОРАТОР

- Надежный и прочный перфоратор с энергией удара 4.1 Дж.
- Двигатель 800 Вт в комбинации с оптимальной скоростью сверления обеспечивает максимальную производительность.
- Низкая вибрация 10.6 м/с² благодаря двойной антивибрационной рукоятке.
- Хороший баланс и удобство L - образного перфоратора благодаря двойной системе AVS (Антивибрационная система).
- Предохранительная муфта защитит оператора и инструмент при заклинивании.
- Функция предустановки долота в 12-и положениях для комфортной работы при долблении.
- XE версия поставляется с адаптером FIXTEC™ и ключевым 13 мм патроном.
- Длинный кабель 4 метра.



	PLH 28 XE
Мощность (Вт)	800
Энергия удара (ЕРТА)(Дж)	4.1
Ударное действие при нагрузке (уд/мин)	0 - 4000
Скорость при нагрузке (об/мин)	0 - 1000
Макс. диаметр сверления в бетоне (мм)	28
Макс. диаметр сверления в стали (мм)	13
Макс. диаметр сверления в дереве (мм)	40
Тип хвостовика	SDS-Plus + Уменьшенный патрон 13 MM
Вибрация при сверлении (м/с²)	10.6
Уровень вибрации при долблении (м/с²)	6.8
FIXTEC™	да
Вес (кг)	3.6
Поставляется	Кейс
Артикул	4933446800
Штрихкод	4002395005499

K 850
8 КГ ПЕРФОРАТОР ДЛЯ СВЕРЛЕНИЯ И РАЗРУШЕНИЯ

- Мощный SDS max перфоратор с системой AUTOSTOP™ обеспечивает 11 Дж энергию удара с максимальной безопасностью для оператора
- AUTOSTOP™ отключает инструмент защищая оператора после проворота инструмента на 45° градусов в ситуации заклинивания
- Переработанный блок электроники обеспечивает постоянную мощность и максимальную производительность в самых сложных применениях
- Блокировка выключателя освобождает оператора от постоянного удерживания кнопки при длительных применениях
- Большая антивибрационные задняя рукоятка позволяет бурить двумя руками и снижает передачу вибрации
- Сервисный индикатор сообщит о необходимости обслуживания
- Антивибрационная боковая рукоятка снижает уровень передачи вибрации
- 6 м сетевой кабель позволяет охватить рабочую площадь выше 110 м²



	K 850 S
Мощность (Вт)	1400
Скорость без нагрузки (об/мин)	380
Энергия удара (ЕРТА)(Дж)	11
Ударное действие при нагрузке (уд/мин)	1600 - 2900
Скорость при нагрузке (режим мягк.)	210 - 380
Макс. диаметр сверления буровой коронкой (мм)	50
Макс. диаметр туннельным буром (мм)	80
Макс. диаметр сверления коронками (мм)	150
Тип хвостовика	SDS-Max
Вибрация при сверлении (м/с²)	9.4
Уровень вибрации при долблении (м/с²)	7.8
Вес (кг)	9.6
Поставляется в	Кейс
Артикул	4933464896
Штрихкод	4058546228415

K 540 | 5 КГ ПЕРФОРАТОР ДЛЯ БУРЕНИЯ И РАЗРУШЕНИЯ

- Лучшее соотношение мощности и веса в своем классе - 7.5 Дж и 6.3 кг.
- Высокая мощность 1100 Вт и эффективная система теплоотвода гарантируют максимальную надежность.
- Мягкий старт для прецизионного начала долбления/засверливания.
- Низкий уровень вибрации позволяет увеличить продолжительность использования инструмента.
- Прочный корпус редуктора из магниевого сплава защитит в тяжелых условиях работы, обеспечит точность сборки элементов редуктора и гарантирует хороший теплоотвод.
- Функция отключения вращения и возможность выбора одного из 12 фиксированных положений долота позволяют проводить долбежные работы при оптимальном угле поворота оснастки.
- Предохранительная муфта защитит инструмент и оператора в случае заклинивания бура.
- Покрытие soft grip основной рукоятки.
- Variolock (12 положений) для предустановки положения долота под разными углами.
- Длинный кабель 4 метра.



	K 540 S
Мощность (Вт)	1100
Скорость без нагрузки (об/мин)	450
Энергия удара (ЕРТА)(Дж)	7.5
Ударное действие при нагрузке (уд/мин)	3000
Скорость при нагрузке (режим мягк.)	430
Макс. диаметр сверления в бетоне (мм)	40
Макс. диаметр сверления буром (мм)	65
Макс. диаметр сверления коронками (мм)	105
Тип хвостовика	SDS-Max
Вибрация при сверлении (м/с²)	16.8
Уровень вибрации при долблении (м/с²)	16.7
Вес (кг)	6.3
Поставляется	Кейс
Артикул	4933418100
Штрихкод	4002395238422

SCS 65 Q | ЦИРКУЛЯРНАЯ ПИЛА 190 MM (ГЛУБИНА РЕЗА 65 MM)

- Надежный 1900 Вт двигатель с большим резервом мощности.
- Несравненное сочетание баланса и удобства, благодаря обрезиненной, регулируемой рукоятке TILT-LOK™.
- Глубина реза 65 мм.
- Идеально расположенные рычаги для глубины и наклона пропила.
- Хорошая видимость диска на линии реза для улучшенного контроля.
- Алюминиевая подошва.
- Комплектация: пильный диск 20 зубьев, боковой упор, кабель 4 метра TILT-LOK™.



	SCS 65 Q
Мощность (Вт)	1900
Скорость без нагрузки (об/мин)	5800
Диаметр диска (мм)	190
Макс. глубина резания при 45° (мм)	52
Макс. глубина резания при 90° (мм)	65
Внутренний диаметр диска (мм)	30
Вес (кг)	5.5
Поставляется	Кейс
Артикул	638051
Штрихкод	4002395229529

IPWE 400 R | 1/2" ГАЙКОВЕРТ

- Металлический редуктор для точной посадки подшипников и шестерней
- Высокий крутящий момент 400 Нм
- Мягкая рукоятка и эргономичная конструкция ручки
- Регулируемая скорость, реверс
- Поставляется с кабелем длиной 4 м



IPWE 400 R	
Мощность (Вт)	725
Скорость без нагрузки (об/мин)	0-1700
Частота ударов (уд/мин)	1000-2600
Макс. крутящий момент (Нм)	400
Макс. диаметр болта	M20
Тип хвостовика	1/2" квадратный
Вес (кг)	2,7
Поставляется	Поставляется без кейса или сумки
Артикул	4933451524
Штрихкод	4002395143511

IPWE 520 R | 3/4" ГАЙКОВЕРТ

- Металлический редуктор для точной посадки подшипников и шестерней
- Высокий крутящий момент 520 Нм
- Мягкая рукоятка и эргономичная конструкция ручки
- Регулируемая скорость, реверс
- Поставляется с кабелем длиной 4 метра



IPWE 520 R	
Мощность (Вт)	725
Скорость без нагрузки (об/мин)	0 - 1700
Частота ударов (уд/мин)	1000 - 2500
Макс. крутящий момент (Нм)	520
Макс. диаметр болта	M24
Тип хвостовика	3/4" квадратный
Вес (кг)	2,8
Поставляется	Поставляется без кейса или сумки
Артикул	4933451525
Штрихкод	4002395143528

MDE 41 | ДРЕЛЬ НА МАГНИТНОЙ СТАНИНЕ С ЭЛЕКТРОМАГНИТОМ

- 1200 Вт мощность двигателя с оптимальной скоростью сверления
- 2 скорости редуктора: 475 об/мин для сверления кольцевыми фрезами и 730 об/мин для сверления сверлами с цилиндрическим хвостовиком
- AUTO STOP™ датчик смещения: определяет избыточное вращение и автоматически отключает питание для защиты оператора
- Электрический магнит с силой удержания 9930 Н
- Максимальный диаметр сверления кольцевой фрезой 41 мм и максимальный диаметр сверления сверла 13 мм.
- Бесключевой 19 мм Weldon хвостовик для быстрой и легкой смены аксессуаров
- Длина хода двигателя 146 мм для применения различных аксессуаров
- Установка рукоятки подачи без использования ключей с левой или правой стороны
- Встроенная светодиодная подсветка для освещения рабочей поверхности



MDE 41	
Мощность (Вт)	1200
Скорость без нагрузки (об/мин)	475 / 730
Макс. диаметр протягивания (мм)	41
Макс. глубина протягивания (мм)	50
Макс. диаметр сверления буровой коронкой (мм)	13
Сила магнитного держателя (при давлении на наконечник бура) (Н)	9930
Вес (кг)	13,5
Поставляется в	Кейс
Артикул	4933451015
Штрихкод	4002395136681



САДОВОЕ ОБОРУДОВАНИЕ



M12 АККУМУЛЯТОРНАЯ СИСТЕМА MILWAUKEE® M12™

M12 BLPRS | M12™ СЕКАТОР

- Мощности достаточно для того что бы срезать ветки толщиной 32 мм
- Лезвия полностью повторяют движение пускового крючка, что обеспечивает полный контроль выполняемой работы
- Не требует усилий, что особенно удобно при длительном применении
- Более 1000 резов по материалу толщиной 1,25 см на одном заряде аккумулятора M12 B2
- Для более удобного использования инструмента предусмотрен ремешок на запястье
- Универсальная аккумуляторная система: работает со всеми аккумуляторами MILWAUKEE® M12™



Новинка M12

M12 BLPRS-202

Макс. режущая способность (полная) (мм)	32
Общий вес (EPTA) (кг)	1.5 (M12 B2)
Набор включает	2 x M12 B2 Аккумуляторные наборы, C12 С Зарядное устройство, Поставляется без кейса или сумки
Артикул	4933480115
Штрихкод	4058546404000

M12 FHS | M12 FUEL™ HATCHET™ ЦЕПНАЯ ПИЛА 15 CM

- M12 FUEL™ HATCHET™ цепная садовая пила обеспечивает превосходный контроль и доступность. Пила может резать брус 75 мм из твердых пород древесины и обеспечивает до 120 резов на одном заряде аккумулятора M12 B4
- Разработана с учётом требований по эргономике, производительности и надёжности профессионалов ландшафтного дизайна
- Компактная аккумуляторная садовая цепная пила массой всего 2.3 кг обеспечивает превосходный контроль и маневренность в условиях ограниченного пространства
- Легкодоступная система регулировки натяжения цепи
- Прозрачный резервуар для масла позволит легко контролировать уровень масла
- Переключатель скорости даёт пользователю полный контроль над кривой мощности
- Полностью металлические шипы дают больший рычаг при резке
- Автоматическая смазка цепи для простоты и надёжности
- Встроенное место для хранения ключа
- В комплекте: 1 x шина и цепь 15 см (6") Oregon, 1 x ножи, 1 x ключ



M12 FUEL

M12 FHS-0 M12 FHS-602X

Длина шины (см)	15	15
Скорость цепи (м/с)	5	5
Режущая способность (см)	14	14
Общий вес (EPTA) (кг)	2.3 (M12 B6)	2.3 (M12 B6)
Набор включает	Поставляется без аккумуляторов, Поставляется без зарядного устройства, Поставляется без кейса или сумки	2 x M12 B6 Аккумуляторные наборы, C12 С Зарядное устройство, Динакейс
Артикул	4933472211	4933472212
Штрихкод	4058546326074	4058546326081

M12 BBL | M12™ ВОЗДУХОДУВКА

- Мощный двигатель обеспечивает 4.81 м³/мин воздуха на скорости 177 км/ч для быстрой уборки рабочей площадки
- Лёгкий компактный корпус позволит добраться до пыли и грязи в труднодоступных местах
- Превосходный контроль мощности благодаря 2-скоростному переключателю
- Многофункциональные насадки такие как удлинитель сопла (25.5 см) и конусообразная насадка для точных работ в комплекте
- Съёмная насадка для лёгкости хранения
- Осевая конструкция вентилятора
- Универсальная аккумуляторная система: работает со всеми аккумуляторами MILWAUKEE® M12™



M12

M12 FBL-0

Объем воздуха 1 (м³/мин)	0 - 3.5
Объем воздуха 2 (м³/мин)	0 - 4.9
Скорость воздушного потока 1 (км/ч)	0 - 128
Скорость воздушного потока 2 (км/ч)	0 - 177
Длина без насадки (мм)	380
Общий вес (EPTA) (кг)	1.9 (M12 B2)
Набор включает	Поставляется без аккумуляторов, Поставляется без зарядного устройства, Поставляется без кейса или сумки
Артикул	4933472214
Штрихкод	4058546326104

M12 FHT20 | M12 FUEL™ КУСТОРЕЗ 20 CM

- Лезвие 20 см идеально подойдёт для небольших точных работ таких как подрезка или топиар
- Обеспечивает быстрый и точный рез для высочайшей продуктивности
- Металлическая коробка шестерёнок повышает срок службы
- Тонкая эргономичная рукоятка для превосходного контроля в условиях ограниченного пространства
- Хороший баланс и небольшой вес для повышения контроля и лёгкости реза в любом положении
- Кожух защитит лезвия и предотвратит повреждение посторонних предметов
- Индикатор уровня заряда напоминает о необходимости подзарядки
- Универсальная аккумуляторная система: работает со всеми аккумуляторами MILWAUKEE® M12™



M12 FUEL

M12 FHT20-402

Скорость без нагрузки (м/мин)	2700
Длина лезвия (мм)	200
Расстояние между зубьями (мм)	14
Режущая способность (мм)	12.5
Угол заточки до горизонтального (град.)	< 30
Общий вес (EPTA) (кг)	1.7 (M12 B4)
Набор включает	2 x M12 B4 Аккумуляторные наборы, C12 С Зарядное устройство, Поставляется без кейса или сумки
Артикул	4933479676
Штрихкод	4058546374709

M18 АККУМУЛЯТОРНАЯ СИСТЕМА MILWAUKEE® M18™

M18 CHT | M18 FUEL™ КУСТОРЕЗ 61 CM

- Бесщёточный двигатель POWERSTATE™ обеспечивает повышенную эффективность, служит дольше и выдает максимальную мощность
- REDLINK PLUS™ интеллектуальная электронная система обеспечивает защиту от перегрузки инструмент и аккумулятор одновременно повышает производительность инструмента под нагрузкой
- Мощности достаточно для того что бы срезать ветки толщиной 20 мм
- 600 мм лезвие подрезает больше материала за один проход, увеличивая охват и производительность
- До 2 часов время работы от одного заряда аккумулятора M18™ 9.0 Ач
- Режет до 30% быстрее чем аккумуляторные кусторезы конкурентов
- Универсальная аккумуляторная система: работает со всеми аккумуляторами MILWAUKEE® M18™

M18 FUEL

M18 CHT-0	
Скорость без нагрузки (м/мин)	3400
Длина лезвия (мм)	610
Расстояние между зубьями (мм)	20
Режущая способность (мм)	20
Угол заточки до горизонтального (град.)	< 30
Общий вес (ЕРТА) (кг)	5.0 (M18 HB8)
Набор включает	Поставляется без аккумуляторов, Поставляется без зарядного устройства, Поставляется без кейса или сумки
Артикул	4933459346
Штрихкод	4058546010072

M18 BLLT | M18™ БЕСЩЕТОЧНЫЙ ТРИММЕР

- M18™ бесщёточный триммер обладает достаточной мощностью для устранения толстого кустарника. Триммер достигает максимальной мощности менее чем за 1 секунду
- До 4600 об/мин в первом режиме и до 6200 об/мин во втором режиме
- 2-режимный переключатель позволяет выбрать между большей производительностью или большим временем работы
- Прокос от 35 до 40 см
- До 1 часа работы от аккумулятора M18™ HIGH OUTPUT™ 8.0 Ач
- Легкая триммерная насадка и регулируемая вспомогательная рукоятка обеспечивают максимальный комфорт оператора
- Бесщёточный двигатель, аккумуляторы REDLITHIUM™ и электроника REDLINK™ повышают мощность, время работы и срок службы
- Универсальная аккумуляторная система: работает со всеми аккумуляторами MILWAUKEE® M18™

M18

M18 BLLT-0	
Диаметр лески (мм)	2.4
Ширина скашивания (см)	40
Общий вес (ЕРТА) (кг)	5.3 (M18 HB8)
Набор включает	Поставляется без аккумуляторов, Поставляется без зарядного устройства, Поставляется без кейса или сумки
Артикул	4933472218
Штрихкод	4058546326142

M18 F2LM53

M18 FUEL™ ДВУХАККУМУЛЯТОРНАЯ САМОХОДНАЯ ГАЗОНОКОСИЛКА 53 CM

- Стальная дека 53 см и стальные лезвия в паре с технологией M18 FUEL™ обеспечивают превосходное качество реза
- Мгновенный запуск в высокой траве, превосходная пиковая мощность и стартовый крутящий момент для наиболее тяжелых применений
- Обработка травы 3 в 1: мульчирование, сборка в травосборник, задний выброс
- Автоматическая настройка скорости лезвий под требуемую мощность для большей эффективности
- Регулируемый самоходный механизм с 5 настройками скорости обеспечивает скорость до 6.4 км/ч
- Активная педаль управления скоростью обеспечивает пользователю превосходный контроль
- Работает от 2-ух аккумуляторов 18 в, обеспечивающих превосходную мощность и производительность
- Может скосить до 2000 м² травы на одном заряде 2-ух аккумуляторов M18™ HIGH OUTPUT™ 12.0 Ач
- Передние и боковые фары обеспечивают видимость на 180° и повышают внимание и точность
- 7-позиционная настройка высоты скаса от 2.5 см до 10 см для работы с разными видами газона
- Сворачивающиеся рукоятки и возможность вертикального складирования для легкой и компактной транспортировки
- В комплекте: мульчирующая заглушка, травосборник 70 л, выброс
- Инструментальная система HIGH OUTPUT™ поднимает технологию M18 FUEL™ на новый уровень, повышая производительность и время работы. Этот инструмент разработан для оптимальной работы с аккумуляторами HIGH OUTPUT™
- Универсальная аккумуляторная система: работает со всеми аккумуляторами MILWAUKEE® M18™

M18 FUEL

	M18 F2LM53-0	M18 F2LM53-122
Скорость лезвия (мин⁻¹)	3.300	3.300
Ширина скашивания (см)	53	53
Приводной механизм	Самоходная	Самоходная
Мульчирование	да	да
Переднее колесо (Ø мм)	20.3	20.3
Заднее колесо (Ø мм)	26.4	26.4
Общий вес (ЕРТА) (кг)	35.5 (2 x M18 HB12)	35.5 (2 x M18 HB12)
Набор включает	Поставляется без аккумуляторов, Поставляется без зарядного устройства, Поставляется без кейса или сумки	2 x M18 HB12 Аккумуляторные наборы, M12-FC Зарядное устройство, Зарядное устройство, Поставляется без кейса или сумки
Артикул	4933479584	4933479585
Штрихкод	4058546373788	4058546373795

ЛЕЗВИЕ ДЛЯ ГАЗОНОКОСИЛКИ 21" / 53 CM

Артикул 4932479818



M18 F2BL | M18 FUEL™ ДВУХАККУМУЛЯТОРНАЯ ВОЗДУХОДУВКА

M18 FUEL

- До 17 м³/мин объем и 233 км/ч скорость воздушного потока, для более быстрой уборки площадки
- Высокая постоянная сила обдувки 17.7 Н на протяжении всего периода разряда аккумулятора
- Наилучший контроль благодаря сбалансированной конструкции и регулятору скорости, позволяющей пользователю зафиксировать нужную скорость под конкретную задачу
- Сменные насадки для оптимизации схемы обдува для различных применений
- Достижение полной мощности менее чем за 1 секунду
- Вторая рукоятка для удобства пользования в ограниченном пространстве
- Регулировка скорости даёт пользователю полный контроль над мощностью
- Работает от 2-ух аккумуляторов 18 В, обеспечивающих превосходную мощность и производительность
- Наша система FUEL™ в корне меняет баланс сил в аккумуляторных технологиях. Бесщёточный двигатель MILWAUKEE® POWERSTATE™, аккумуляторы REDLITHIUM™ и интеллектуальная электроника REDLINK PLUS™ обеспечивают превосходные мощность, время работы и срок службы.
- Универсальная аккумуляторная система: работает со всеми аккумуляторами MILWAUKEE® M18™



M18 F2BL-802	
Объем воздуха (м³/мин)	0 - 17
Скорость воздушного потока (км/ч)	0 - 233
Общий вес (ЕРТА) (кг)	5.9 (M18 HB8)
Набор включает	2 x M18 HB8 Аккумуляторные наборы, M18 DFC Зарядное устройство, Поставляется без кейса или сумки
Артикул	4933479988
Штрихкод	4058546377823

M18 FBL | M18 FUEL™ ВОЗДУХОДУВКА

M18 FUEL

- Компания Milwaukee® разработала и построила бесщёточный двигатель POWERSTATE™ с большей мощностью и увеличенным ресурсом
- REDLINK PLUS™ интеллектуальная электронная система обеспечивает защиту от перегрузки инструмент и аккумулятор одновременно повышает производительность инструмента под нагрузкой.
- Эргономичный линейный дизайн обеспечивает работу в труднодоступных местах
- До 12.74 м³/мин объем и 193 км/ч скорость воздушного потока
- Выключатель с регулировкой скорости потока
- Выключатель с блокировкой
- Гибкая аккумуляторная система: работает со всеми аккумуляторами Milwaukee® M18™



M18 FBL-0	
Объем воздуха 1 (м³/мин)	8.75
Объем воздуха 2 (м³/мин)	12.7
Скорость воздушного потока 1 (км/ч)	133
Скорость воздушного потока 2 (км/ч)	193
Скорость вентилятора (об / мин)	14,000
Общий вес (ЕРТА) (кг)	3.3 (M18 HB8)
Набор включает	Поставляется без аккумуляторов, Поставляется без зарядного устройства, Поставляется без кейса или сумки
Артикул	4933459825
Штрихкод	4058546029975

M18 FBCU | M18 FUEL™ КОСА

M18 FUEL

- Мощный двигатель позволяет скашивать траву, сорняки, густой кустарник и сажень, диаметром до 3 см
- Достижение полной мощности менее чем за 1 секунду
- Поставляется с триммерной насадкой с длиной реза 35–40 см и лезвием длиной 23 см с 4 зубьями для выполнения более сложных задач
- Два режима скорости позволяют пользователю выбирать между максимальной производительностью или увеличенным временем работы
- Отличная эргономика благодаря U-образной рукоятке и двойным плечевым ремням, что обеспечивает больший комфорт для пользователя
- Оптимизированная конструкция защитного кожуха предотвращает вылет в оператора скошенной травы и мелких камней, что обеспечивает безопасность во время работы
- Наша система FUEL™ в корне меняет баланс сил в аккумуляторных технологиях. Бесщёточный двигатель MILWAUKEE® POWERSTATE™, аккумуляторы REDLITHIUM™ и интеллектуальная электроника REDLINK PLUS™ обеспечивают превосходные мощность, время работы и срок службы
- Универсальная аккумуляторная система: работает со всеми аккумуляторами MILWAUKEE® M18™



M18 FBCU-802	
Диаметр лески (мм)	2.4
Ширина скашивания (см)	35 - 40
Общий вес (ЕРТА) (кг)	6.5 (M18 HB12)
Набор включает	2 x M18 HB8 Аккумуляторные наборы, M12-18 FC Зарядное устройство, Поставляется без кейса или сумки
Артикул	4933492298
Штрихкод	4058546416652

M18 FHT45 | M18 FUEL™ КУСТОРЕЗ 45 CM

M18 FUEL

- Шина 45 см для большей гибкости и мощность достаточная для резки веток толщиной 19 мм
- Сохраняет мощность под нагрузкой без заклинивания
- До 2 часов работы на одном заряде аккумулятора M18™ HIGH OUTPUT™ 8.0 Ач
- Металлическая коробка шестерёнок полностью закрывает и защищает шестерёнки от повреждения в условиях рабочей площадки
- Кожух защищает лезвия и позволяет избежать случайного повреждения изгороди и других предметов
- Расположение рукоятки и распределение массы обеспечивают превосходную комбинацию баланса и контроля
- Инструментальная система HIGH OUTPUT™ поднимает технологию M18 FUEL™ на новый уровень, повышая производительность и время работы. Этот инструмент разработан для оптимальной работы с аккумуляторами HIGH OUTPUT™
- Универсальная аккумуляторная система: работает со всеми аккумуляторами MILWAUKEE® M18™



	M18 FHT45-0	M18 FHT45-802
Скорость без нагрузки (м/мин)	3400	3400
Длина лезвия (мм)	450	450
Расстояние между зубьями (мм)	17.5	17.5
Режущая способность (мм)	19	19
Угол заточки до горизонтального (град.)	< 30	< 30
Общий вес (ЕРТА) (кг)	5.3 (M18 HB12)	5.3 (M18 HB12)
Набор включает	Поставляется без аккумуляторов, Поставляется без зарядного устройства, Поставляется без кейса или сумки	2 x M18 HB8 Аккумуляторные наборы, M12-FC Зарядное устройство, Поставляется без кейса или сумки
Артикул	4933479677	4933480113
Штрихкод	4058546374716	4058546403980

M18 FCHS | M18 FUEL™ ЦЕПНАЯ ПИЛА 40 CM

- M18 FUEL™ Цепная пила обеспечивает мощность достаточную для выполнения работ предназначенных для бензопил
- FUEL™ технологии обеспечивают пиле постоянную скорость в тяжёлых применениях без заклинивания, обеспечивая возможность превзойти бензопилы до 40 см³
- Инструментальная система HIGH OUTPUT™ поднимает технологию M18 FUEL™ на новый уровень, повышая производительность и время работы. Этот инструмент разработан для оптимальной работы с аккумуляторами HIGH OUTPUT™
- Выполняет очень много работы на одном заряде: способна выполнить 150 резов в сосне 100 мм x 100 мм на полном заряде аккумулятора 12 Ач
- Высокопрочные металлические шестерни обеспечивают лучший в классе крутящий момент
- Переключатель скорости даёт пользователю полный контроль над кривой мощности, мгновенно передавая информацию на двигатель, для разгона до максимальной скорости менее чем за одну секунду
- Полностью металлические шипы дают больший рычаг при резке
- Не разливающийся резервуар для масла с легкодоступной ёмкостью и окошечком для видимости
- В комплекте 80 см³ масла, цепной ключ и кожух для шины
- Универсальная аккумуляторная система: работает со всеми аккумуляторами MILWAUKEE® M18™



M18 FUEL	
M18 FCHS-121	
Длина шины (см)	40
Скорость цепи (м/с)	12.4
Общий вес (EPTA) (кг)	6.4 (M18 HB12)
Набор включает	1 x M18 HB12 Аккумуляторный набор, M12-18 FC Зарядное устройство, Поставляется без кейса или сумки
Артикул	4933464223
Штрихкод	405854621683

ЦЕПЬ ДЛЯ ПИЛЫ M18 FCHS (3/8"X406X1.1)

Артикул 4932464873

M18 FCHS35 | M18 FUEL™ ЦЕПНАЯ ПИЛА 35 CM

- Обеспечивает мощность, достаточную для того, чтобы превзойти бензиновые пилы на самых тяжёлых применениях
- Сохраняет постоянную скорость в тяжёлых применениях без застревания
- Инструментальная система HIGH OUTPUT™ поднимает технологию M18 FUEL™ на новый уровень, повышая производительность и время работы. Этот инструмент разработан для оптимальной работы с аккумуляторами HIGH OUTPUT™
- Делает 150 резов в сосновом бруске 100 x 100 мм на одном заряде аккумулятора M18™ HIGH OUTPUT™ 12.0 Ач
- Высокопрочные металлические шестерни обеспечивают лучший в классе крутящий момент
- Переключатель скорости даёт пользователю полный контроль над кривой мощности, мгновенно передавая информацию на двигатель, для разгона до максимальной скорости менее чем за одну секунду
- Полностью металлические шипы дают больший рычаг при резке
- Не разливающийся резервуар для масла с легкодоступной ёмкостью и окошечком для видимости
- В комплекте 80 см³ масла, цепной ключ и кожух для шины
- Универсальная аккумуляторная система: работает со всеми аккумуляторами MILWAUKEE® M18™



M18 FUEL	
M18 FCHS35-122	
Длина шины (см)	35
Скорость цепи (м/с)	12.4
Общий вес (EPTA) (кг)	6.4 (M18 HB12)
Набор включает	2 x M18 HB12 Аккумуляторные наборы, M12-18 FC Зарядное устройство, Поставляется без кейса или сумки
Артикул	4933479679
Штрихкод	4058546374730

ЦЕПЬ ДЛЯ ПИЛЫ M18 FCHS35 (3/8"X356X1.1)

Артикул 4932479820

M18 FHS20
M18 FUEL™ HATCHET™ ЦЕПНАЯ ПИЛА 20 CM

- Акк. цепная пила M18 FHS20 обеспечивает мощность достаточную для выполнения работ без заклинивания
- Разработана с учётом требований по эргономике, производительности и надёжности профессионалов ландшафтного дизайна
- Компактный дизайн обеспечивает превосходный контроль и маневренность в условиях ограниченного пространства
- До 180 резов в кедре 10 x 10 см на полном заряде аккумулятора M18™ HIGH OUTPUT™ 5.5 Ач
- Легкодоступная система регулировки натяжения цепи
- Переключатель скорости даёт пользователю полный контроль над кривой мощности
- Полностью металлические шипы дают больший рычаг при резке
- Автоматическая смазка цепи для простоты и надёжности
- Встроенное место для хранения ключа
- Универсальная аккумуляторная система: работает со всеми аккумуляторами MILWAUKEE® M18™



M18 FHS20-552	
Длина шины (см)	20
Скорость цепи (м/с)	15
Общий вес (EPTA) (кг)	3.1 (M18 HB5.5)
Набор включает	2 x M18 HB5.5 Аккумуляторные наборы, M12-18 FC Зарядное устройство, Поставляется без кейса или сумки
Артикул	4933480118
Штрихкод	4058546404031

M18 F2CHS50 | M18 FUEL™ ДВУХАККУМУЛЯТОРНАЯ ЦЕПНАЯ ПИЛА 50 CM

- По скорости распила превосходит бензиновые пилы, объемом двигателя 60 см³
- Пиковый момент 8.3 Нм позволяет выполнять резы в сложных материалах и поддерживать скорость при больших нагрузках без заклинивания
- лина шины 50 см и пиковая мощность до 5.6 л.с. для выполнения работ по валке и раскряжке деревьев
- Специальные метки для более точной валки деревьев
- Два режима скорости позволяют выбрать между максимальной мощностью либо увеличенным временем работы
- Полностью металлические шипы дают больший рычаг при резке
- Технология FUEL™ для достижения полной мощности менее чем за 1 секунду
- Переключатель скорости даёт пользователю полный контроль над кривой мощности
- Не разливающийся резервуар для масла с легкодоступной ёмкостью и окошечком для видимости



M18 FUEL	
M18 FCHS50-122	
Длина шины (см)	50
Общий вес (EPTA) (кг)	8.7 (M18 HB12)
Набор включает	2 x M18 HB8 Аккумуляторные наборы, M18 DFC Зарядное устройство, Поставляется без кейса или сумки
Артикул	4933480121
Штрихкод	4058546404062

M18 FTHCHS35 | M18 FUEL™ ЦЕПНАЯ ПИЛА С ВЕРХНЕЙ РУКОЯТКОЙ 35 CM

- Непревзойденная скорость реза твердых пород древесины по сравнению с бензиновыми или сетевыми пилами
- Высокий крутящий момент позволяет выполнять резку различных материалов и поддерживать обороты при больших нагрузках без заклинивания
- Технология FUEL™ для достижения полной мощности менее чем за 1 секунду
- До 150 резов в кедровом бруске 100 x 100 мм на одном заряде аккумулятора M18™ HIGH OUTPUT™ 8.0 Ач
- Дизайн с верхней рукояткой и оптимизированный баланс идеально подходят для арбористов
- Регулировка скорости даёт пользователю полный контроль над мощностью
- Предусмотрено место для крепления системы страховки инструмента
- Эргономичная рукоятка для удобства пользователя
- Полностью металлические шипы дают больший рычаг при резке
- Не разливающийся резервуар для масла с легкодоступной ёмкостью и окошечком для видимости
- В комплекте 76 см³ масла, цепной ключ и кожух для шины
- Инструментальная система HIGH OUTPUT™ поднимает технологию M18 FUEL™ на новый уровень, повышая производительность и время работы. Этот инструмент разработан для оптимальной работы с аккумуляторами HIGH OUTPUT™



M18 FUEL	
FTHCHS35-802	
Длина шины (см)	35
Скорость цепи (м/с)	15
Общий вес (EPTA) (кг)	4.7 (M18 HB8)
Набор включает	2 x M18 HB8 Аккумуляторные наборы, M12-18 FC Зарядное устройство, Поставляется без кейса или сумки
Артикул	4933479589
Штрихкод	4058546373832

M18 FTHCHS30 | M18 FUEL™ ЦЕПНАЯ ПИЛА С ВЕРХНЕЙ РУКОЯТКОЙ 30 CM

- Непревзойденная скорость реза твердых пород древесины по сравнению с бензиновыми или сетевыми пилами
- Высокий крутящий момент позволяет выполнять резку различных материалов и поддерживать обороты при больших нагрузках без заклинивания
- Технология FUEL™ для достижения полной мощности менее чем за 1 секунду
- До 150 резов в кедровом бруске 100 x 100 мм на одном заряде аккумулятора M18™ HIGH OUTPUT™ 8.0 Ач
- Дизайн с верхней рукояткой и оптимизированный баланс идеально подходят для арбористов
- Переключатель скорости даёт пользователю полный контроль над кривой мощности
- Предусмотрено место для крепления системы страховки инструмента
- Эргономичная рукоятка для удобства пользователя
- Полностью металлические шипы дают больший рычаг при резке
- Не разливающийся резервуар для масла с легкодоступной ёмкостью и окошечком для видимости
- В комплекте 76 см³ масла, цепной ключ и кожух для шины
- Инструментальная система HIGH OUTPUT™ поднимает технологию M18 FUEL™ на новый уровень, повышая производительность и время работы. Этот инструмент разработан для оптимальной работы с аккумуляторами HIGH OUTPUT™
- Универсальная аккумуляторная система: работает со всеми аккумуляторами MILWAUKEE® M18™



M18 FUEL	
FTHCHS30-802	
Длина шины (см)	30
Скорость цепи (м/с)	15
Общий вес (EPTA) (кг)	4.7 (M18 HB8)
Набор включает	2 x M18 HB8 Аккумуляторные наборы, M12-18 FC Зарядное устройство, Поставляется без кейса или сумки
Артикул	4933479587
Штрихкод	4058546373818

M18 FCHSC | M18 FUEL™ ЦЕПНАЯ ПИЛА 30 CM

- Обеспечивает мощность достаточную для выполнения работ предназначенных для бензопил
- Технология FUEL™ обеспечивает пиле постоянную скорость в тяжёлых применениях без заклинивания, обеспечивая возможность превзойти бензопилы до 40 см³
- Инструментальная система HIGH OUTPUT™ поднимает технологию M18 FUEL™ на новый уровень, повышая производительность и время работы. Этот инструмент разработан для оптимальной работы с аккумуляторами HIGH OUTPUT™
- Выполняет очень много работы на одном заряде: способна выполнить 150 резов в сосне 100 мм x 100 мм на полном заряде аккумулятора 12 Ач
- Короткая шина 30 см позволяет работать в тесных пространствах
- Переключатель скорости даёт пользователю полный контроль над кривой мощности, мгновенно передавая информацию на двигатель, для разгона до максимальной скорости менее чем за одну секунду
- Полностью металлические шипы дают больший рычаг при резке
- Не разливающийся резервуар для масла с легкодоступной ёмкостью и окошечком для видимости
- В комплекте 80 см³ масла, цепной ключ и кожух для шины
- Универсальная аккумуляторная система: работает со всеми аккумуляторами MILWAUKEE® M18™



M18 FUEL	
M18 FCHSC-121	
Длина шины (см)	30
Скорость цепи (м/с)	12.4
Общий вес (EPTA) (кг)	6.4 (M18 HB12)
Набор включает	1 x M18 HB12 Аккумуляторный набор, M12-18 FC Зарядное устройство, Поставляется без кейса или сумки
Артикул	4933471442
Штрихкод	4058546290702

M18 FOPH

M18 FUEL™ МНОГОФУНКЦИОНАЛЬНЫЙ ПРИВОД С QUIK-LOK™

- Садовое оборудование для разных применений, работающее от одного аккумуляторного привода
- Позволяет выполнять целый ряд задач просто меняя насадки
- Максимальные обороты достигаются за 1 секунду
- 2-скорости с возможностью регулировки оборотов от нажатия на клавишу
- Бесщёточный двигатель POWERSTATE™ обладает высокой эффективностью, долгим сроком службы и большой мощностью
- REDLINK PLUS™ интеллектуальная система обеспечивает передовую цифровую защиту от перегрузки для инструмента и аккумулятора и уникально повышает производительность инструмента под нагрузкой
- Регулируемая вспомогательная рукоятка, ремень с кольцом для переноски помогают настроить инструмент для оптимального комфорта пользователя и управления
- Универсальная аккумуляторная система: работает со всеми аккумуляторами MILWAUKEE™ M18™

M18 FUEL

M18 FOPH-0	
Скорость без нагрузки (1 п.) (об/мин)	0 - 6860
Скорость без нагрузки (2 п.) (об/мин)	0 - 8680
Общий вес (EPTA) (кг)	4.1 (M18 HB8)
Набор включён	Поставляется без аккумулятора, Поставляется без зарядного устройства, Поставляется без кейса или сумки
Артикул	4933464954
Штрихкод	4058546228996

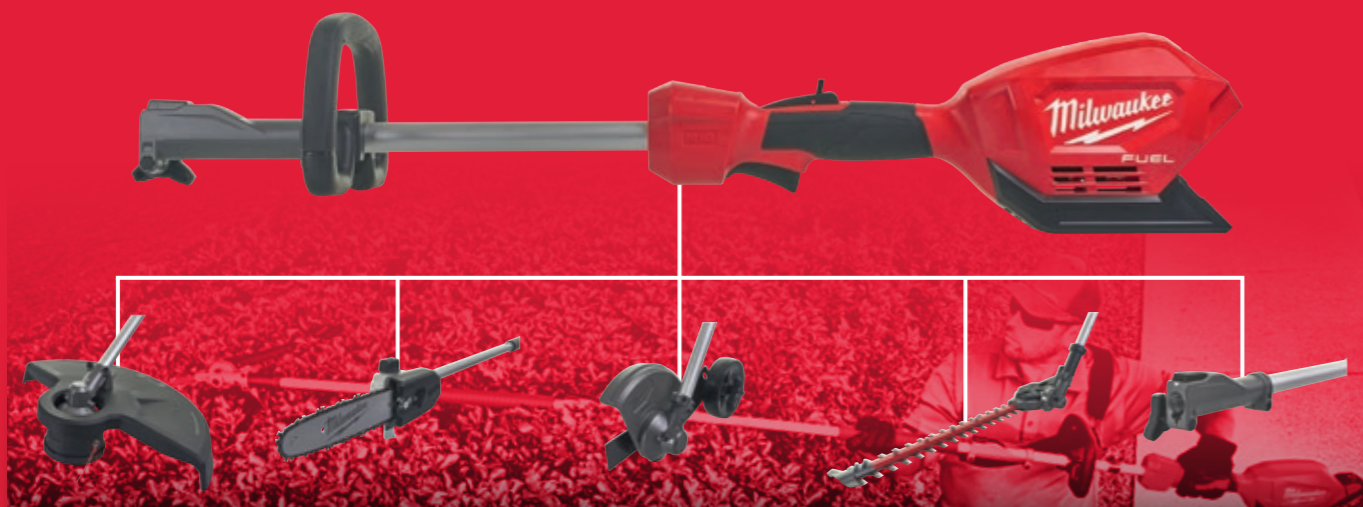

M18 FOPH-LTA	M18 FOPH-CSA	M18 FOPH-EA	M18 FOPH-HTA	M18 FOPH-EXA
QUIK-LOK™ триммер	QUIK-LOK™ высоторез	QUIK-LOK™ подрезчик кромок	QUIK-LOK™ кусторез	QUIK-LOK™ удлинитель насадок
4932464955	4932464957	4932464958	4932464959	4932464960
4058546229009	4058546229023	4058546229030	4058546229047	4058546229054

M18 FOPH-BA	M18 FOPH-CA	M18 FOPH-RA	M18 FOPH-SHTA	M18 FOPH-BVA	M18 FOPH-BCA	M18 FOPH-RBA
Насадка воздуходувка	Насадка культиватор	Насадка триммер с пыльным диском	Насадка триммер	Насадка щетка	Насадка коса	Резиновая насадка для чистки
4932492668	4932492667	4932492669	4932492666	4932479985	4932479986	4932479984
4058546475390	4058546475383	4058546475406	4058546513450	4058546377793	4058546377809	4058546377786



M18 FOPH LTKIT | M18 FUEL™ МНОГОФУНКЦИОНАЛЬНЫЙ ПРИВОД - С ТРИММЕРНОЙ НАСАДКОЙ M18 FUEL

- Бесщёточный двигатель POWERSTATE™ обладает высокой эффективностью, долгим сроком службы и на 20% большей мощностью
- REDLINK PLUS™ интеллектуальная система обеспечивает передовую цифровую защиту от перегрузки для инструмента и аккумулятора и уникально повышает производительность инструмента под нагрузкой
- Максимальные обороты достигаются за 1 секунду
- Обладает достаточной мощностью для скашивания толстых растений
- До 1 часа время работы с M18™ 8.0 Ач аккумулятором
- 2-скорости с возможностью регулировки оборотов от нажатия на клавишу
- 135° защитный кожух
- Совместим со всеми MILWAUKEE® насадками для садово-парковых работ
- Универсальная аккумуляторная система: работает со всеми аккумуляторами MILWAUKEE® M18™
- Регулируемая вспомогательная рукоятка, ремень с кольцом для переноски помогают настроить инструмент для оптимального комфорта пользователя и управления



M18 FOPH LTKIT-0	
Скорость без нагрузки (1 п.) (об/мин)	0 - 4900
Скорость без нагрузки (2 п.) (об/мин)	0 - 6200
Диаметр лески (мм)	2.0 / 2.4
Режущая способность (мм)	400
Общий вес (EPTA) (кг)	4.7 (M18 HB8)
Набор включён	Поставляется без аккумуляторов, Поставляется без зарядного устройства, Поставляется без кейса или сумки
Артикул	4933464956
Штрихкод	4058546229016

M18 BPFPH

M18™ SWITCH TANK™



- M18™ SWITCH TANK™ Ранцевый опрыскиватель на 15 л. - это первая система со сменными баками без необходимости ручного накачивания
- Конструкция сменных баков изолирует насос, шланг и распылитель от элементов базы M18™ SWITCH TANK™, находящихся под напряжением
- Добавляйте и заменяйте набор баков, чтобы избежать химического загрязнения и снизить стоимость эксплуатации
- Давление насоса 8.27 бар (120 PSI)
- Оснащён настраиваемым переключателем давления для оптимального использования при различных применениях
- До 2 часов работы (12 и более баков) с аккумулятором 4.0Ач
- Универсальная аккумуляторная система: работает со всеми аккумуляторами MILWAUKEE™ M18™



M18 BPFPH-401	
Общий вес (EPTA) (кг)	5.0 (M18 B4)
Набор включает	1 x M18 B4 Аккумуляторный набор, M12-18 С Зарядное устройство, Поставляется без кейса или сумки
Артикул	4933464962
Штрихкод	4058546229078



M18 BPFPH-CST	M18 BPFPH-WST	M18 BPFPH-CCST
M18™ SWITCH TANK™ Химический опрыскиватель 15 л	M18™ SWITCH TANK™ Ёмкость для воды 15 л	M18™ SWITCH TANK™ Ёмкость для обработки бетона 15 л
<ul style="list-style-type: none"> • Полностью совместима со SWITCH TANK™ • Ёмкость для химии: пестициды / удобрения / гербициды / фунгициды / инсектициды / противообледенительные средства и др. • Полупрозрачный бак с измерительной шкалой позволит узнать, сколько жидкости осталось внутри • Крышка ёмкости с широкой горловиной и рукояткой для переноски обеспечивает транспортировку и налив воды / химикатов в бак • Удобная прорезиненная рукоятка распылителя с возможностью фиксации для продолжительных работ • Хранение распылителя на корпусе поможет сэкономить место и избежать повреждения при транспортировке • Встроенный фильтр предотвращает попадание мусора в бак • Настраиваемая форма распыления: от конуса до прямого потока, в зависимости от применения и предпочтений пользователя. Диапазон распыления до 7.6 м • 5-режимный переключатель давления • Защищена от химии и ультрафиолета • При использовании с аккумулятором M18™ REDLITHIUM™ 4.0 Ач, позволяет распылить до 12 баков на одном заряде 	<ul style="list-style-type: none"> • Полностью совместим со SWITCH TANK™ • Ёмкость для эффективной подачи воды при резке и алмазном сверлении бетона. Также применима для мытья загрязнённых поверхностей и оборудования • Полупрозрачный бак с измерительной шкалой позволит узнать, сколько жидкости осталось внутри • Крышка ёмкости с широкой горловиной и рукояткой для переноски обеспечивает транспортировку и налив воды в бак • Сменный шланг со стандартным быстроразъёмным соединением и распылительной насадкой легко подключается к оборудованию для резки и алмазного сверления бетона. Также совместим с другими стандартными садовыми насадками • Встроенный фильтр предотвращает попадание мусора в бак • 5-режимный переключатель давления • Защищена от ультрафиолета • При использовании с аккумулятором M18™ REDLITHIUM™ 4.0 Ач, позволяет распылить до 12 баков на одном заряде 	<ul style="list-style-type: none"> • Полностью совместима со SWITCH TANK™ • Разработан для нужд подрядчиков, работающих с бетоном, обеспечивает постоянное и регулируемое давление до 120 PSI (8.27 бар) и распыление на расстоянии до 7.6 м • Полупрозрачный бак с измерительной шкалой позволит узнать, сколько жидкости осталось внутри • 5-режимный переключатель позволяет изменять давление от 20 PSI (1.38 бар) до 120 PSI (8.27 бар), при мощном потоке, предназначенном для покрытия большой площади • Крышка ёмкости с широкой горловиной и рукояткой для переноски обеспечивает транспортировку и налив воды / химикатов в бак • Встроенный фильтр предотвращает попадание мусора в бак • При использовании с аккумулятором M18™ REDLITHIUM™ 4.0Ач, позволяет распылить до 12 баков на одном заряде
4933464964	4933464965	4933471371
4058546229092	4058546229108	4058546289997



Разработан для сменных ёмкостей



Добавляйте и заменяйте ёмкости во избежание химического заражения



Широкие ляжки для комфорта во время продолжительной работы



ОСНАСТКА И АКСЕССУАРЫ

ДЛЯ ЭЛЕКТРОИНСТРУМЕНТА



4X

больше срок службы при бурении арматуры*

*по сравнению с бурами с двумя режущими кромками

В MILWAUKEE® мы стремимся сделать продукты лучше для того, чтобы облегчить выполнение самых тяжелых задач. Мы прикладываем много усилий, чтобы постоянно совершенствовать нашу продукцию. Все улучшения начинаются с понимания проблем на рабочих площадках.

Понимание проблем профессионалов привело нас к созданию нового поколения буров MX4™! Конструкция рабочей части бура из твердосплавов обеспечивает долгий срок службы и высокую скорость бурения, а новый дизайн твердосплавной пластины с более острым наконечником - точное засверливание и увеличение ресурса при сверлении арматуры.

MX4™ - эталон сверл SDS-Plus и SDS-Max, потому что в MILWAUKEE® важно всё.



НОВИНКА ЦЕНТРИРУЮЩИЙ НАКОНЕЧНИК

МАКСИМАЛЬНАЯ ИЗНОСОСТОЙКОСТЬ ПРИ РАБОТЕ С АРМАТУРОЙ

**ПОЛНОСТЬЮ
ТВЕРДОСПЛАВНЫЙ
НАКОНЕЧНИК**
для лучшей производительности
*≤10MM

**ОСТРЫЙ
НАКОНЕЧНИК**
для максимальной
износоустойчивости

116

ОТВЕРСТИЙ НА ОДНОМ ЗАРЯДЕ*

* буром MX4 6 мм на глубину 50 мм,
используя аккумулятор High output 5.5. Ач

**СДЕЛАНО
В ГЕРМАНИИ**

4 СПИРАЛИ С ИЗМЕНЯЕМОЙ ТОЛЩИНОЙ

для быстрого бурения



**PGM
ОДОБРЕНО**
для точного бурения

**НОВИНКА
ЦЕНТРИРУЮЩИЙ
НАКОНЕЧНИК**

Буры MX4 SDS-Plus - 4-е режущие кромки



Симметричная геометрия головки бура (4x90°). Идеальные круглые отверстия оптимальны для анкерных креплений. Новый дизайн головы бура с более острым наконечником для точного засверливания и увеличения ресурса при сверлении арматуры. Цельная твердосплавная голова бура на диаметрах 5-10 мм и цельная твердосплавная вставка на диаметрах 12-32 мм для лучшего срока службы. Четырех заходный шнек. Оптимальная геометрия шнека обеспечивает отвод большого объема пыли и шлама. Сертификат PGM. Сделано в Германии.

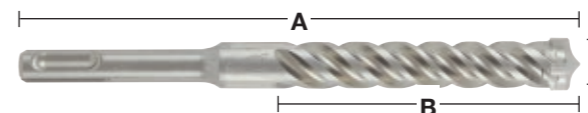
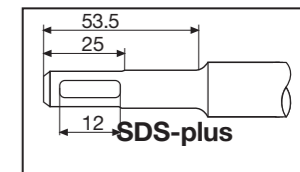

Диаметр (мм)	Общая длина (мм) A	Рабочая длина (мм) B	Предварительное сверление с помощью короткого сверла одинакового диаметра	Кол-во в упаковке	Количество в заказе	Артикул	Штрихкод
5	115	50		1	1	4932352007	4002395366644
5	165	100		1	1	4932352008	4002395368891
5	215	150		1	1	4932478465	4058546346560
5	265	200		1	1	4932478466	4058546346577
5	315	250		1	1	4932478467	4058546346584
5.5	115	50		1	1	4932352009	4002395368907
5.5	165	100		1	1	4932352010	4002395368914
5.5	215	150		1	1	4932478469	4058546346607
5.5	315	250		1	1	4932478470	4058546346614
6	115	50		1	1	4932352011	4002395368921
6	165	100		1	1	4932352012	4002395368938
6	215	150		1	1	4932352013	4002395366705
6	265	200		1	1	4932352014	4002395366712
6	315	250		1	1	4932352015	4002395366729
6.5	115	50		1	1	4932492017	4058546413293
6.5	165	100		1	1	4932430146	4002395378074
6.5	215	150		1	1	4932352016	4002395366736
6.5	265	200		1	1	4932352017	4002395366743
6.5	315	250		1	1	4932352018	4002395366750
6.5	465	400		1	1	4932464596	4058546225414
7	115	50		1	1	4932352019	4002395366767
7	165	100		1	1	4932352020	4002395366774
7	215	150		1	1	4932492018	4058546413309
8	115	50		1	1	4932352021	4002395366781
8	165	100		1	1	4932352022	4002395366798
8	215	150		1	1	4932352023	4002395366804
8	265	200		1	1	4932352024	4002395366811
8	315	250		1	1	4932352712	4002395373703
8	365	300		1	1	4932492019	4058546413316
8	465	400	✓	1	1	4932352713	4002395373710
9	165	100		1	1	4932352944	4002395376025
9	215	150		1	1	4932492020	4058546413323
10	115	50		1	1	4932352025	4002395366828
10	165	100		1	1	4932352026	4002395366835
10	215	150		1	1	4932352027	4002395366842
10	265	200		1	1	4932352028	4002395366859
10	315	250		1	1	4932352029	4002395366866
10	365	300		1	1	4932492021	4058546413330
10	455	400	✓	1	1	4932352030	4002395366873
10	600	540	✓	1	1	4932352945	4002395376032
10	1000	940	✓	1	1	4932352946	4002395376049
11	160	100		1	1	4932492022	4058546413347
11	210	150		1	1	4932492023	4058546413354
12	160	110		1	1	4932352031	4002395366880
12	210	160		1	1	4932352032	4002395366897
12	260	210		1	1	4932352033	4002395366903
12	310	260		1	1	4932352034	4002395366910
12	450	400	✓	1	1	4932352035	4002395366927
12	600	550	✓	1	1	4932352947	4002395376056
12	1000	940	✓	1	1	4932352948	4002395376063
13	160	100		1	1	4932492025	4058546413378
13	210	150		1	1	4932492026	4058546413385
14	160	110		1	1	4932352036	4002395366934
14	210	150		1	1	4932352037	4002395366941
14	260	200		1	1	4932352949	4002395376070
14	310	260		1	1	4932352038	4002395366958
14	380	330		1	1	4932478473	4058546346645
14	450	400	✓	1	1	4932352039	4002395366965

✓ предварительное засверливание коротким сверлом одинакового диаметра.

Буры MX4 SDS-Plus - 4-е режущие кромки

✓ предварительное засверливание коротким сверлом одинакового диаметра.

Диаметр (мм)	Общая длина (мм) A	Рабочая длина (мм) B	1 Предварительное сверление с помощью короткого сверла одинакового диаметра	Кол-во в упаковке	Количество в заказе	Артикул	Штрихкод
14	600	550	✓	1	1	4932352950	4002395376087
14	1000	950	✓	1	1	4932352951	4002395376094
15	160	100		1	1	4932430725	4002395383863
15	260	200		1	1	4932352952	4002395376100
15	450	400	✓	1	1	4932492027	4058546413392
16	160	110		1	1	4932430726	4002395383870
16	210	160		1	1	4932352953	4002395376117
16	260	210	нет	1	1	4932352819	4002395374779
16	310	260		1	1	4932352954	4002395376124
16	450	400	нет	1	1	4932352820	4002395374786
16	600	540	✓	1	1	4932352955	4002395376131
16	1000	950	✓	1	1	4932352956	4002395376148
17	210	150		1	1	4932478474	4058546346652
18	200	150		1	1	4932478899	4058546361815
18	250	200		1	1	4932356502	4002395320950
18	450	400	✓	1	1	4932356503	4002395320967
18	600	550	✓	1	1	4932492028	4058546413408
18	1000	940	✓	1	1	4932479345	4058546371395
20	250	200		1	1	4932356504	4002395320974
20	450	400	✓	1	1	4932356505	4002395320981
20	600	550	✓	1	1	4932492029	4058546413415
20	1000	940	✓	1	1	4932479346	4058546371401
22	250	200		1	1	4932399332	4002395359608
22	450	400	✓	1	1	4932356506	4002395320998
22	1000	940	✓	1	1	4932479347	4058546371418
24	250	200		1	1	4932356507	4002395321001
24	450	400	✓	1	1	4932356508	4002395321018
24	1000	940	✓	1	1	4932479348	4058546371425
25	250	200		1	1	4932399333	4002395359615
25	450	400	✓	1	1	4932356509	4002395321025
25	1000	940	✓	1	1	4932479349	4058546371432
28	250	200		1	1	4932399334	4002395359622
28	450	400	✓	1	1	4932356510	4002395321032
30	250	200		1	1	4932399335	4002395359639
30	450	400	✓	1	1	4932356511	4002395321049
32	450	400	✓	1	1	4932399336	4002395359646

Буры MX4 SDS-Plus - 4-е режущие кромки / упаковка 10 штук

Диаметр (мм)	Общая длина (мм) A	Рабочая длина (мм) B	Кол-во в упаковке	Количество в заказе	Артикул	Штрихкод
5	115	50	10	1	4932352040	4002395366972
5	165	100	10	1	4932471250	4058546288785
5.5	115	50	10	1	4932471251	4058546288792
5.5	165	100	10	1	4932352041	4002395366989
6	115	50	10	1	4932352042	4002395366996
6	165	100	10	1	4932352043	4002395367009
6	215	150	10	1	4932430234	4002395378951
6	265	200	10	1	4932471252	4058546288808
6.5	165	100	10	1	4932479556	4058546373504
6.5	215	150	10	1	4932430235	4002395378968
7	165	100	10	1	4932352044	4002395367016
8	115	50	10	1	4932352045	4002395367023
8	165	100	10	1	4932352046	4002395367030
8	265	200	10	1	4932471253	4058546288815
10	165	100	10	1	4932352047	4002395367047
10	215	150	10	1	4932352048	4002395367054
10	265	200	10	1	4932471254	4058546288822
10	315	250	10	1	4932471255	4058546288839
12	160	100	10	1	4932352049	4002395367061
12	210	150	10	1	4932352050	4002395367078
12	260	200	10	1	4932471256	4058546288846
14	210	150	10	1	4932471257	4058546288853
16	260	200	10	1	4932471258	4058546288860

Буры MX4 SDS-Plus - 4-е режущие кромки / упаковка 50 шт

Диаметр (мм)	Общая длина (мм) A	Рабочая длина (мм) B	Кол-во в упаковке	Количество в заказе	Артикул	Штрихкод
5.5	165	100	50	1	4932472234	4058546326302
6	115	50	50	1	4932430437	4002395380985
6	165	100	50	1	4932430438	4002395380992
6	215	150	50	1	4932430462	4002395381234
6.5	165	100	50	1	4932479557	4058546373511
6.5	215	150	50	1	4932430463	4002395381241
7	115	50	50	1	4932472154	4058546325503
7	165	100	50	1	4932472155	4058546325510
8	115	50	50	1	4932479368	4058546371623
8	165	100	50	1	4932430439	4002395381005
8	215	150	50	1	4932430440	4002395381012
8	315	250	50	1	4932472156	4058546325527
8	465	400	50	1	4932472157	4058546325534
10	115	50	50	1	4932479369	4058546371630
10	165	100	50	1	4932430441	4002395381029
10	215	150	50	1	4932430442	4002395381036
10	315	250	50	1	4932472158	4058546325541
10	455	390	50	1	4932472159	4058546325558
12	160	100	50	1	4932472160	4058546325565
12	210	150	50	1	4932430443	4002395381043
12	310	250	50	1	4932472161	4058546325572
12	450	400	50	1	4932472162	4058546325589
14	210	150	50	1	4932478097	4058546340308

Наборы буров SDS-Plus MX4 с 4-мя режущими кромками

Описание	Поставляется в	Кол-во в упаковке	Количество в заказе	Артикул	Штрихкод
Набор сверл SDS-Plus (5 шт.)	Пластиковый бокс	5	1	4932352833	4002395374915
① Ø 5 / 6 x 115 мм, Ø 6 / 8 x 165 мм, Ø 10 x 165 мм					
Набор сверл SDS-Plus (5 шт.)	Пластиковый бокс	5	1	4932352835	4002395374939
① Ø 5.5 x 115 мм, Ø 5.5 / 6 / 7 / 8 x 165 мм					
Набор сверл MX4 SDS-Plus (7 шт.)	Пластиковая кассета	7	1	4932478626	4058546348199
② Ø 5 / 6 x 115 мм, Ø 6 / 8 / 8 / 10 x 165 мм, Ø 12 x 160 мм					
Набор сверл SDS-Plus MX4 (7 шт.)	Пластиковая кассета	7	1	4932478627	4058546348205
② Ø 5.5 / 6 x 115 мм, Ø 5 / 5.5 / 6 / 8 / 10 x 165 мм					
Дисплей с наборами сверл SDS-Plus MX4 (7 шт.)	Пластиковая кассета	1	1	4932478673	4058546348663
③ 6 наборов сверл SDS-Plus MX4 (7 шт.) (4932478626)					
Дисплей с наборами сверл SDS-Plus MX4 (7 шт.)	Пластиковая кассета	1	1	4932478674	4058546348670
③ 6 наборов сверл SDS-Plus MX4 (7 шт.) (4932478627)					





БУРЫ ДЛЯ ПРОФЕССИОНАЛЬНОГО БЫСТРОГО БУРЕНИЯ БЕТОНА



Буры SDS-Plus M2 - 2-е режущие кромки



Сделано в Германии

МАКСИМАЛЬНАЯ СКОРОСТЬ: Новая агрессивная геометрия головки наконечника с 3-мя дополнительными режущими кромками позволяет быстрее сверлить отверстия в бетоне, а коническая конструкция шнека сводит силу трения к минимуму, благодаря чему сверло M2 обеспечивает очень высокую скорость сверления

НАДЕЖНОСТЬ: Режущие кромки на наконечнике предотвращают повреждение его боковых частей при попадании на металлическую арматуру, а увеличенный диаметр основного стержня снижает вероятность поломки, обеспечивая более эффективную передачу мощности и низкий уровень вибрации

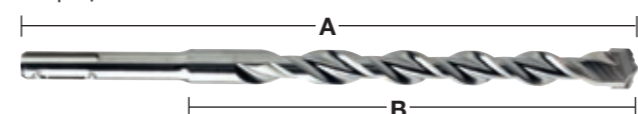
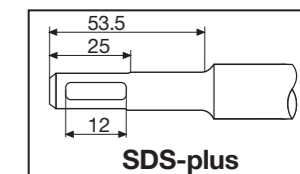

Диаметр (мм)	Общая длина (мм) A	Рабочая длина (мм) B	¹ Предварительное сверление с помощью короткого сверла одинакового диаметра	Кол-во в упаковке	Количество в заказе	Артикул	Штрихкод
3	110	50		1	1	4932352892	4002395375509
3.5	110	50		1	1	4932373908	4002395353378
4	110	50		1	1	4932339498	4002395304561
4	160	100		1	1	4932399143	4002395357505
4.8	110	50		1	1	4932352130	4002395367832
5	110	50		1	1	4932307067	4002395308835
5	160	100		1	1	4932399315	4002395359431
5	210	150		1	1	4932399316	4002395359448
5.5	110	50		1	1	4932339499	4002395304578
5.5	160	100		1	1	4932340408	4002395311910
5.5	210	150		1	1	4932399317	4002395359455
5.5	260	200		1	1	4932399318	4002395359462
5.5	310	250		1	1	4932399319	4002395359479
5.5	410	350		1	1	4932399320	4002395359486
6	110	50		1	1	4932307068	4002395308842
6	160	100		1	1	4932307069	4002395308859
6	210	150		1	1	4932373136	4002395346394
6	260	200		1	1	4932353819	4002395320127
6	310	250		1	1	4932399321	4002395359493
6	460	400	✓	1	1	4932399322	4002395359509
6.5	110	50		1	1	4932344292	4002395312276
6.5	160	100		1	1	4932344293	4002395312269
6.5	210	150		1	1	4932399147	4002395357574
6.5	260	200		1	1	4932399148	4002395357581
6.5	310	260		1	1	4932399323	4002395359516
7	110	50		1	1	4932353820	4002395320134
7	160	100		1	1	4932340409	4002395311927
7	210	150		1	1	4932399222	4002395358366
7	250	200		1	1	4932399324	4002395359523
8	110	50		1	1	4932307070	4002395308866
8	160	100		1	1	4932307071	4002395308873
8	210	150		1	1	4932307072	4002395308880
8	260	200		1	1	4932353821	4002395320141
8	310	250		1	1	4932399325	4002395359530
8	400	350		1	1	4932399326	4002395359547
8	460	400	✓	1	1	4932367013	4002395336692
8	600	540	✓	1	1	4932399327	4002395359554
8	1000	940	✓	1	1	4932399328	4002395359561
9	160	100		1	1	4932353823	4002395320165
9	210	150		1	1	4932353822	4002395320158
10	110	50		1	1	4932340410	4002395311934
10	160	100		1	1	4932307073	4002395308897
10	210	150		1	1	4932307074	4002395308903
10	260	200		1	1	4932344295	4002395312252
10	310	250		1	1	4932353824	4002395320172
10	450	400	✓	1	1	4932344296	4002395312245
10	600	550	✓	1	1	4932367014	4002395336708
10	1000	950	✓	1	1	4932367015	4002395336715



БУРЕНИЕ НА
25%
БЫСТРЕЕ
3 РАЗРУШАЮЩИХ ЗУБА

*в сравнении с бурами предыдущего поколения



2
2 СПИРАЛИ С
ПЕРЕМЕННОЙ
ГЕОМЕТРИЕЙ



2
ДВУХРЕЗЦОВЫЕ БУРЫ
ИДЕАЛЬНО ПОДХОДЯТ
ДЛЯ БУРЕНИЯ
С ПОМОЩЬЮ
АККУМУЛЯТОРНОГО
ПЕРФОРАТОРА

Буры SDS-Plus M2 - 2-е режущие кромки

Диаметр (мм)	Общая длина (мм) A	Рабочая длина (мм) B	¹ Предварительное сверление с помощью короткого сверла одинакового диаметра	Кол-во в упаковке	Количество в заказе	Артикул	Штрихкод
11	160	100		1	1	4932367066	4002395336722
11	260	210		1	1	4932399329	4002395359578
12	160	110		1	1	4932307075	4002395308910
12	210	160		1	1	4932307076	4002395308927
12	260	210		1	1	4932344297	4002395312238
12	310	260		1	1	4932353825	4002395320189
12	450	400	✓	1	1	4932307077	4002395308934
12	600	550	✓	1	1	4932367068	4002395336746
12	1000	950	✓	1	1	4932367017	4002395336760
13	160	110		1	1	4932307946	4002395309054
13	260	210		1	1	4932344298	4002395312221
14	160	110		1	1	4932307078	4002395308941
14	210	160		1	1	4932353826	4002395320196
14	260	210		1	1	4932307079	4002395308958
14	310	260		1	1	4932399330	4002395359585
14	450	400	✓	1	1	4932307088	4002395309047
14	600	550	✓	1	1	4932367018	4002395336777
14	1000	950	✓	1	1	4932367019	4002395336784
15	160	110		1	1	4932373910	4002395353392
15	260	210		1	1	4932344300	4002395312207
16	160	110		1	1	4932307080	4002395308965
16	210	160		1	1	4932307081	4002395308972
16	260	210		1	1	4932399331	4002395359592
16	310	260		1	1	4932344301	4002395312191
16	450	400	✓	1	1	4932307082	4002395308989
16	600	550	✓	1	1	4932367069	4002395336791
16	1000	950	✓	1	1	4932367021	4002395336814
18	200	150		1	1	4932344303	4002395312177
18	250	200		1	1	4932307083	4002395308996
18	300	250		1	1	4932344304	4002395312160
18	450	400	✓	1	1	4932340411	4002395311941
18	600	550	✓	1	1	4932367022	4002395336821
18	1000	950	✓	1	1	4932367024	4002395336845
20	200	150		1	1	4932344305	4002395312153
20	250	200		1	1	4932307084	4002395309009
20	300	250		1	1	4932399027	4002395356126
20	450	400	✓	1	1	4932307085	4002395309016
20	600	550	✓	1	1	4932367025	4002395336876
20	1000	950	✓	1	1	4932367026	4002395336883
22	250	200		1	1	4932373911	4002395353408
22	450	400	✓	1	1	4932344307	4002395312139
22	600	550	✓	1	1	4932367027	4002395336890
22	1000	950	✓	1	1	4932367029	4002395336913
24	250	200		1	1	4932373922	4002395353521
24	450	400	✓	1	1	4932307087	4002395309030
25	250	200		1	1	4932344308	4002395312122
25	450	400	✓	1	1	4932344309	4002395312115
25	1000	950	✓	1	1	4932367030	4002395336975
26	250	200		1	1	4932344310	4002395323814
26	450	400	✓	1	1	4932344311	4002395312092

✓ предварительное засверливание коротким сверлом одинакового диаметра.

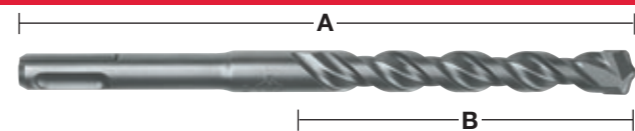
Буры SDS-Plus M2 - 2-е режущие кромки / упаковка 10 штук

Диаметр (мм)	Общая длина (мм) A	Рабочая длина (мм) B	Кол-во в упаковке	Количество в заказе	Артикул	Штрихкод
5	110	50	10	1	4932371702	4002395344017
5	160	100	10	1	4932352520	4002395371785
5.5	110	50	10	1	4932352521	4002395371792
5.5	160	100	10	1	4932371703	4002395344024
6	110	50	10	1	4932371704	4002395344031
6	160	100	10	1	4932371705	4002395344048
6	210	150	10	1	4932399337	4002395359653
6.5	160	100	10	1	4932399338	4002395359660
6.5	210	150	10	1	4932399339	4002395359677
6.5	260	200	10	1	4932399340	4002395359684
7	160	100	10	1	4932373225	4002395348619
8	160	100	10	1	4932371706	4002395344055
8	210	150	10	1	4932399341	4002395359691
10	110	50	10	1	4932352522	4002395371808
10	160	100	10	1	4932371708	4002395344079
10	210	150	10	1	4932371709	4002395344086
10	260	200	10	1	4932399342	4002395359707
12	160	100	10	1	4932399343	4002395359714
12	210	160	10	1	4932371710	4002395344093
12	260	210	10	1	4932399344	4002395359721
14	260	210	10	1	4932371711	4002395344109

Буры SDS-Plus M2 - 2-е режущие кромки / упаковка 50 штук

Диаметр (мм)	Общая длина (мм) A	Рабочая длина (мм) B	Кол-во в упаковке	Количество в заказе	Артикул	Штрихкод
5	110	50	50	1	4932399176	4002395357833
5.5	160	100	50	1	4932399177	4002395357840
6	110	50	50	1	4932399178	4002395357857
6	160	100	50	1	4932399179	4002395357864
7	160	110	50	1	4932399181	4002395357888
8	160	100	50	1	4932399182	4002395357895
8	210	150	50	1	4932399183	4002395357901
10	160	110	50	1	4932399345	4002395359738
10	210	150	50	1	4932399184	4002395357918
10	260	200	50	1	4932399185	4002395357925
12	210	160	50	1	4932399186	4002395357932

Буры SDS-Plus M2 - 2-е режущие кромки/кассеты

Описание	Кол-во в упаковке	Количество в заказе	Артикул	Штрихкод
① Набор из 5 буров M2 SDS-Plus Ø 5 / 6 x 110 мм и Ø 6 / 8 / 10 x 160 мм	5	1	4932352338	4002395369973
① Набор буров SDS-Plus для перфоратора (5 шт.) Ø 5.5 x 110 мм и Ø 5.5 / 6 / 7 / 8 x 160 мм.	5	1	4932352834	4002395374922
① Набор буров SDS-Plus для перфоратора (5 шт.) Ø 10 / 12 / 14 / 16 / 20 x 450 мм.	5	1	4932352801	4002395374595
② Набор из 7 буров SDS-Plus Ø 5 / 6 / 8 x 110 мм и Ø 6 / 8 / 10 / 12 x 160 мм.	7	1	4932352339	4002395369980
Набор долот (5 шт.)				
③ Сверла SDS-plus Ø 6 / 8 / 10 x 160 мм, остроконечное и плоское долота	5	1	4932430002	4002395376636



СИСТЕМЫ ПЫЛЕУДАЛЕНИЯ

Высокая точность размеров просверленных отверстий в соответствии с требованиями PGM

Более быстрое и эффективное бурение за счет 99% удаления пыли

Эффективное сверление без пыли, что позволяет обеспечить более безопасную и чистую рабочую среду

Активное охлаждение наконечника бура/долота для увеличения срока службы



Пылеудаление

Описание	Кол-во в упаковке	Количество в заказе	Артикул	Штрихкод
① Xtractor. Для сбора пыли на стене и при сверлении над головой. Максимальный диаметр сверла \varnothing 28 мм. Подходит для всех промышленных установок для удаления пыли (диаметр универсального патрона: \varnothing 26 – 41 мм).	1	1	4932430446	4002395381074
② Пылеотвод для сверления - PHDE72. Для сверл и коронок \varnothing 6 - 72 мм. Встроенные щетки улучшают всасывание и удаление пыли. Щетки должны сниматься при сверлении коронками. Выходное сопло: \varnothing 37 мм внешний и \varnothing 32 мм внутренний. Сменные уплотняющие кромки (2 шт): 4931448564. Сменная щетка: 4931448565	1	1	4932430480	4002395381418



Насадка для пылеудаления на перфораторы SDS-Plus

Универсальное крепление - подходит для BCEX SDS-Plus перфораторов любых марок и конструкций
 подходит ко BCEM SDS-Plus бурам длиной до 215мм
 Подходит ко всем стандартным пылесосам
 Прозрачный рукав для обзорности и точности
 Собирает до 99% пыли
 Может использоваться как с пылесосом, так и без

Описание	Кол-во в упаковке	Количество в заказе	Артикул	Штрихкод
Насадка для пылеудаления на перфораторы SDS+	1	1	4932464916	4058546228613
сменный рукав для системы пылеудаления (4932464916)	1	1	4932464917	4058546228620



Коронки SDS-Plus TCT

Коронки для перфораторов весом до 4 кг.
 Все коронки TCT имеют посадку M16x2, подходят к хвостовикам SDS-Plus и Hex11.
 Хвостовик и центрирующее сверло заказываются отдельно.
 Сделано в Германии.

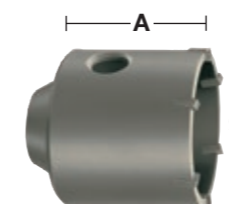
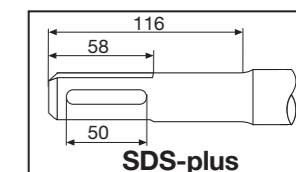

Диаметр (мм)	Общая длина (мм) A	Кол-во в упаковке	Количество в заказе	Артикул	Штрихкод
35	58	1	1	4932344478	4002395312559
50	58	1	1	4932344479	4002395312566
65	50	1	1	4932344480	4002395312573
68	50	1	1	4932399099	4002395357031
82	50	1	1	4932344481	4002395312580
90	50	1	1	4932344482	4002395312597
100	50	1	1	4932480689	4058546409746

Наборы коронок SDS-Plus TCT

Набор содержит: Коронка TCT, хвостовик SDS-Plus длиной 105 мм, направляющее сверло TCT \varnothing 8 x 120 мм и шестигранный ключ.

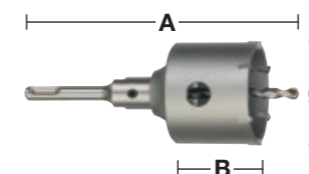

Диаметр (мм)	Общая длина (мм) A	Рабочая длина (мм) B	Кол-во в упаковке	Количество в заказе	Артикул	Штрихкод
65	182	50	4	1	4932399295	4002395359097
68	182	50	4	1	4932399296	4002395359103
82	182	50	4	1	4932399297	4002395359110



БУРЕНИЕ НА MAXIMUM.

SDS-MAX MX4™ БУРЫ

Milwaukee Tool является лидером в разработке оснастки и технологий для профессиональных рабочих площадок. Наше неустойчивое стремление к инновациям привело к созданию буров MX4™ SDS-MAX нового поколения. Это наши самые мощные и прочные буры для самых сложных задач.

Компания MILWAUKEE® провела много часов на стройплощадке прежде чем создала бур MX4™ SDS-MAX, который обеспечивает максимальную производительность и долгий срок службы при бурении железобетона. Благодаря эксклюзивной технологии Target Tip от MILWAUKEE®, бур SDS-MAX больше SDS-PLUS, что обеспечивает повышенную точность и производительность при работе с арматурой, а также в других тяжелых условиях.

Буры SDS-Max с 4-мя режущими кромками

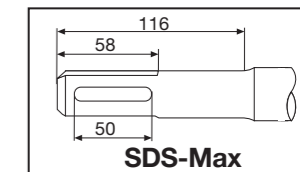
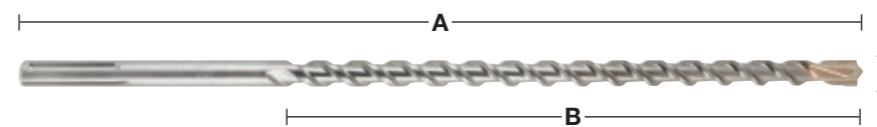

Диаметр (мм)	Общая длина (мм) A	Рабочая длина (мм) B	¹ Предварительное Сверление с помощью короткого сверла одинакового диаметра	Кол-во в упаковке	Количество в заказе	Артикул	Штрихкод
12	340	200		1	1	4932352750	4002395374083
12	540	400	✓	1	1	4932352751	4002395374090
12	690	550		1	1	4932430727	4002395383887
14	340	200		1	1	4932352752	4002395374106
14	540	400	✓	1	1	4932352753	4002395374113
15	340	200		1	1	4932352754	4002395374120
15	540	400	✓	1	1	4932352755	4002395374137
16	340	200		1	1	4932352756	4002395374144
16	540	400	✓	1	1	4932352757	4002395374151
16	940	800	✓	1	1	4932352758	4002395374168
16	1320	1180	✓	1	1	4932352759	4002395374175
18	340	200		1	1	4932352760	4002395374182
18	540	400	✓	1	1	4932352761	4002395374199
18	940	800	✓	1	1	4932352762	4002395374205
18	1320	1180	✓	1	1	4932352763	4002395374212
20	320	200		1	1	4932352764	4002395374229
20	520	400	✓	1	1	4932352765	4002395374236
20	920	800	✓	1	1	4932352766	4002395374243
20	1320	1200	✓	1	1	4932352767	4002395374250
22	320	200		1	1	4932352768	4002395374267
22	520	400	✓	1	1	4932352769	4002395374274
22	920	800	✓	1	1	4932352770	4002395374281
22	1320	1200	✓	1	1	4932352771	4002395374298
24	320	200		1	1	4932352772	4002395374304
24	520	400	✓	1	1	4932352773	4002395374311
25	320	200		1	1	4932352774	4002395374328
25	520	400	✓	1	1	4932352775	4002395374335
25	920	800	✓	1	1	4932352776	4002395374342
25	1320	1200	✓	1	1	4932352777	4002395374359
26	520	400		1	1	4932430728	4002395383894
28	370	250		1	1	4932352778	4002395374366
28	570	450	✓	1	1	4932352779	4002395374373
28	670	550	✓	1	1	4932352780	4002395374380
28	920	800	✓	1	1	4932352781	4002395374397
28	1320	1200	✓	1	1	4932352782	4002395374403
30	370	250		1	1	4932352783	4002395374410
30	570	450		1	1	4932352784	4002395374427
30	920	800		1	1	4932430729	4002395383900
32	370	250		1	1	4932352785	4002395374434
32	570	450		1	1	4932352786	4002395374441
32	920	800	✓	1	1	4932352787	4002395374458
32	1320	1200	✓	1	1	4932352788	4002395374465
35	370	250		1	1	4932352789	4002395374472
35	570	450		1	1	4932352790	4002395374489
35	920	800	✓	1	1	4932352791	4002395374496
38	370	250		1	1	4932352792	4002395374502
38	570	450		1	1	4932352793	4002395374519
40	370	250		1	1	4932352794	4002395374526
40	570	450	✓	1	1	4932352795	4002395374533
40	920	800	✓	1	1	4932352796	4002395374540
40	1320	1200	✓	1	1	4932352797	4002395374557
45	570	450		1	1	4932352798	4002395374564
45	920	800		1	1	4932430730	4002395383917
50	570	450		1	1	4932430731	4002395383924
52	570	450		1	1	4932352799	4002395374571
Набор буров SDS-Max (5 шт) Ø 16 / 18 x 540 мм, Ø 20 / 22 / 25 x 520 мм				5	1	4932352800	4002395374588

НОВИНКА



**ЦЕНТРИРУЮЩИЙ
НАКОНЕЧНИК**



ОСТРЫЙ НАКОНЕЧНИК
для максимальной износостойкости

2x

**БОЛЬШЕ СРОК СЛУЖБЫ
ПРИ РАБОТЕ В АРМАТУРЕ***

* по сравнению с предыдущим поколением

**4 СПИРАЛИ С
ИЗМЕНЯЕМОЙ ТОЛЩИНОЙ***

для быстрого бурения

**СДЕЛАНО В
ГЕРМАНИИ**



НОВИНКА



**ЦЕНТРИРУЮЩИЙ
НАКОНЕЧНИК**



**PGM
ОДОБРЕНО**

для точного бурения

✓ предварительное засверливание коротким сверлом одинакового диаметра.

additional length available upon request

*На диаметрах до 16 мм - 4 спирали с изменяемой толщиной только, на остальных диаметрах - 2 спирали с изменяемой толщиной

SLEDGE™

**ВЫСОКОПРОИЗВОДИТЕЛЬНЫЕ
ДОЛОТА**

2X

БОЛЬШЕ СРОК РАБОТЫ

*ПО СРАВНЕНИЮ СО
СТАНДАРТНЫМИ ДОЛОТАМИ

Наши долота SLEDGE™ дольше остаются острыми. Усиливающие рёбра снижают износ в течение всего срока службы долота, продлевая его на максимум. Мы разработали эти долота, чтобы обеспечить высокую производительность благодаря самозатачивающимся наконечникам для быстрого разрушения бетона, ржавчины и асфальта.

Время простоя сокращается, так как не нужно повторно затачивать и закалять наконечник. Закаленная сталь высокого качества обеспечивает максимальную прочность и увеличивает срок службы при разрушении бетона по сравнению со стандартными долотами. Подходят для использования с перфораторами SDS-Plus и Max.

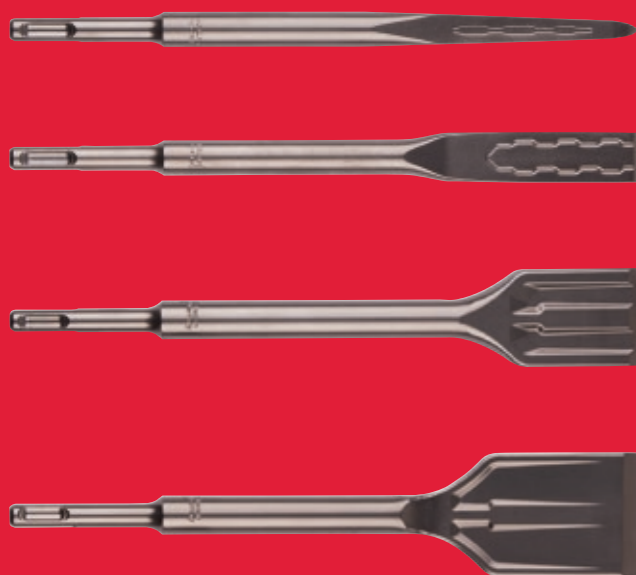

**УДЛИНЁННАЯ
РАБОЧАЯ ПОВЕРХНОСТЬ**

**САМОЗАТАЧИВАЮЩИЕ
НАКОНЕЧНИКИ**

**СДЕЛАНЫ В
ГЕРМАНИИ**

**УСИЛИВАЮЩИЕ РЁБРА
ОСТРЕЕ, БЫСТРЕЕ, БЕЗ ЗАКЛИНИВАНИЙ**

Отсканируйте
QR-код, чтобы
посмотреть видео



Самозатачивающиеся долота SDS-Plus SLEDGE™

Служат до 2-х раз дольше чем стандартные долота.
Самозатачивающаяся рабочая часть.
Длинная рабочая часть для большего съема материала.
Кончик долота будет острым дольше, что предотвратит заклинивание.
Сделано в Германии.

Описание	Общая длина (мм)	Ширина лезвия (мм)	Кол-во в упаковке	Количество в заказе	Артикул	Штрихкод
① Долото острое самозатачивающееся SDS-Plus SLEDGE™	250	-	1	1	4932478262	4058546344399
			10	1	4932478272	4058546344498
② Долото плоское самозатачивающееся SDS-Plus SLEDGE™	250	20	1	1	4932478263	4058546344405
			10	1	4932478273	4058546344504
③ Долото широкое самозатачивающееся SDS-Plus SLEDGE™	250	40	1	1	4932478264	4058546344412
④ Долото для снятия плитки самозатачивающееся SDS-Plus SLEDGE™	250	50	1	1	4932478265	4058546344429



Самозатачивающиеся долота SDS-Max SLEDGE™

Служат до 2-х раз дольше чем стандартные долота.
Самозатачивающаяся рабочая часть.
Длинная рабочая часть для большего съема материала.
Кончик долота будет острым дольше, что предотвратит заклинивание.
Сделано в Германии.

Описание	Общая длина (мм)	Ширина лезвия (мм)	Кол-во в упаковке	Количество в заказе	Артикул	Штрихкод
① Долото острое самозатачивающееся SDS-Max SLEDGE™	400	-	1	1	4932478266	4058546344436
			20	1	4932478274	4058546344511
② Долото плоское самозатачивающееся SDS-Max SLEDGE™	400	25	1	1	4932478267	4058546344443
			20	1	4932478275	4058546344528
③ Долото острое самозатачивающееся широкое SDS-Max SLEDGE™	380	50	1	1	4932478268	4058546344450
④ Долото самозатачивающееся широкое SDS-Max SLEDGE™	300	80	1	1	4932478269	4058546344467
⑤ Долото острое самозатачивающееся для снятия плитки SDS-Max SLEDGE™	380	50	1	1	4932478270	4058546344474
⑥ Долото острое самозатачивающееся для снятия плитки SDS-Max SLEDGE™	300	50	1	1	4932478271	4058546344481
⑦ SDS Max Скребок для чистки пола	635	152	1	1	4932480474	4058546407599
Сервисный набор для скребка для чистки полов SDS-Max (10 шт)			10	1	4932480475	4058546407605
1 x лезвие 152x180x1.5 мм, 1 x зажимная пластина, 4 x гайки, 4 x болта с потайной головкой						



Долота SDS-Plus

Описание	Общая длина (мм)	Ширина лезвия (мм)	Кол-во в упаковке	Количество в заказе	Артикул	Штрихкод
① Тонкое острое долото.	180	-	1	1	4932451731	4002395276813
② SDS-Plus острое долото	250	-	1	1	4932339625	4002395304813
③ Тонкое плоское долото.	180	14	1	1	4932451732	4002395276820
④ Плоское долото	250	20	1	1	4932339626	4002395304820
⑤ Широкое долото SDS-Plus	250	40	1	1	4932367146	4002395334377
⑥ SDS-Plus набор долот 3 шт: 1 x Острое долото, 1 x Плоское долото, 1 x Широкое долото	250	-	3	1	4932430001	4002395376629
⑦ Долото SDS-Plus для удаления штукатурки	250	40	1	1	4932353424	4002395320202
⑧ Долото	250	22	1	1	4932339627	4002395304837
⑨ Долото-скребок SDS-Plus	165	75	1	1	4932352344	4002395370030
⑩ Комплект для зачистки полов	250	100	1	1	4932352919	4002395375776
Запасное лезвие толщиной 1 мм и 3 болта / гайки	-	-	1	1	4932352920	4002395375783
⑪ Долото для кирпичной кладки SDS-Plus	125 200	32 32	1 1	1 1	4932472029 4932472030	4058546324254 4058546324261
⑫ Долото канальное с ограничителем SDS-Plus	250	22	1	1	4932479900	4058546376949

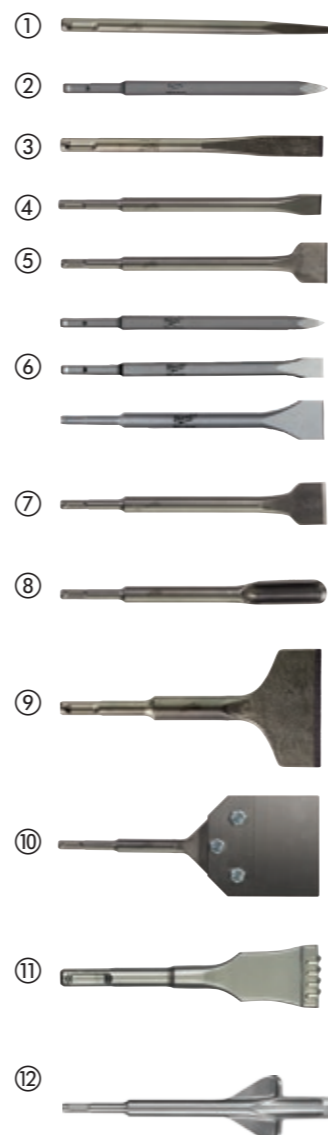

Долота SDS-Max

Описание	Общая длина (мм)	Ширина лезвия (мм)	Кол-во в упаковке	Количество в заказе	Артикул	Штрихкод
① Долото острое SDS-Max	280	-	1	1	4932343734	4002395317509
	400	-	1	1	4932343735	4002395317516
	400	-	20	1	4932399302	4002395359165
② Долото плоское SDS-Max	600	-	1	1	4932343736	4002395317523
	280	25	1	1	4932343737	4002395317530
	400	25	1	1	4932343738	4002395317547
	400	25	20	1	4932399303	4002395359172
③ Долото широкое SDS-Max	600	25	1	1	4932343739	4002395317554
	400	50	1	1	4932343743	4002395317592
④ Долото для снятия плитки SDS-Max	300	80	1	1	4932343744	4002395317608
	300	115	1	1	4932343745	4002395317615
⑤ Долото канальное SDS-Max	300	26	1	1	4932343740	4002395317561
⑥ Долото канальное с ограничителем SDS-Max	380	35	1	1	4932343746	4002395317622
⑦ Долото лопаточное SDS-Max	400	110	1	1	4932343747	4002395317639
⑧ Долото для обработки поверхности SDS-Max	240	50	1	1	4932352918	4002395375769
⑨ Долото SDS-Max для электродов/заземляющих стержней	220	∅ 13.3	1	1	4932451354	4002395159031
	220	∅ 16.6	1	1	4932451355	4002395159048
	220	∅ 22.2	1	1	4932451356	4002395159055
⑩ Долото для удаления строительных растворов SDS-Max	280	38	1	1	4932472031	4058546324278



Универсальные свёрла

Рассчитаны для работы как с винтовёртами (с ударом), так и с инструментами, оснащённым трехкулачковыми патронами, такие как шуруповёрты и ударные дрели. Свёрла с шестигранным хвостовиком имеют длину до 260 мм, с хвостовиком с 3 гранями имеют длину до 400 мм. Данные свёрла с наконечниками из карбида вольфрама (ТСТ) позволяют сверлить бетон, кирпич, черепицу, газобетонные блоки, тонкий металл, алюминий, керамическую плитку мягкой и средней твердости, все виды древесины и ПВХ. Белый цвет шнека позволяет легко отличить это сверло в ящике с инструментом. Белый цвет шнека позволяет легко отличить это сверло в ящике с инструментом.

Диаметр (мм)	Общая длина (мм)	Рабочая длина (мм)	Кол-во в упаковке	Количество в заказе	Артикул	Штрихкод
3	90	45	1	1	4932471091	4058546287191
4	90	45	1	1	4932471092	4058546287207
5	100	50	1	1	4932471093	4058546287214
5.5	100	50	1	1	4932471094	4058546287221
5.5	150	90	1	1	4932471095	4058546287238
6	100	50	1	1	4932471096	4058546287245
6	150	90	1	1	4932471097	4058546287252
6	200	140	1	1	4932471098	4058546287269
6	400	340	1	1	4932471099	4058546287276
6.5	150	100	1	1	4932471100	4058546287283
6.5	200	140	1	1	4932471101	4058546287290
6.5	400	340	1	1	4932471102	4058546287306
7	100	50	1	1	4932471103	4058546287313
8	120	60	1	1	4932471104	4058546287320
8	260	200	1	1	4932471105	4058546287337
8	400	340	1	1	4932471106	4058546287344
10	120	60	1	1	4932471107	4058546287351
10	260	200	1	1	4932471108	4058546287368
10	400	340	1	1	4932471109	4058546287375
12	150	90	1	1	4932471110	4058546287382
12	260	260	1	1	4932471111	4058546287399
Набор свёрл по мультиматериалам (8 шт.)						
Ø 4 x 90 мм, Ø 5 / 5 / 6 / 6 x 100 мм, Ø 8 / 10 x 120 мм, Ø 12 x 150 мм			8	6	4932471112	4058546287405
Набор свёрл по мультиматериалам (8 шт.)						
Ø 4 x 90 мм, Ø 5 / 5.5 / 5.5 x 100 мм, Ø 6 / 7 x 100 мм, Ø 8 / 10 x 120 мм			8	6	4932471113	4058546287412



ТВЕРДОСПЛАВНЫЙ НАКОНЕЧНИК С 2-МЯ РЕЖУЩИМИ КРОМКАМИ

- Позволяет сверлить бетон, кирпич, черепицу, пеноблоки, тонкий металл, керамическую плитку, ПВХ, алюминий, гипсокартон и все виды древесины.
- Очень популярны среди сантехников благодаря их универсальности.

БЕЛЫЙ ЦВЕТ ШНЕКА

- Позволяет легко идентифицировать сверло в ящике для инструментов.
- Впервые на рынке - свёрла с белым цветом шнека.

ШЕСТИГРАННЫЙ ХВОСТОВИК

- Рассчитаны на работу как с ударом (винтовёрты), так и с инструментами, оснащёнными 3-х кулачковыми патронами (шуруповёрты/ударные дрели).
- Надежное крепление в стандартных 3-х кулачковых патронах.

СВЁРЛА ПО МУЛЬТИМАТЕРИАЛАМ

Наши свёрла по мультиматериалам разработаны для широкого спектра материалов, таких как, бетон, кирпич, черепицу, пеноблоки, тонкий металл, керамическая плитка, ПВХ, алюминий, гипсокартон и все виды древесины. Твердосплавный наконечник обеспечивает 10-кратное увеличение срока службы, а также повышение скорости сверления металла до 85%. Свёрла оснащены шестигранным хвостовиком 1/4", что позволяет их использовать с винтовёртами.



Свёрла по стеклу и плитке

Подходит для сверления в не каленом стекле, мягкой и средней твердости плитке и керамике.
 Режущая кромка из заточенного твердосплава для быстрого сверления.
 Усиленная конструкция рабочей части для увеличения долговечности.
 Наконечник окрашен в красный цвет.
 Начиная с Ø 5 мм свёрла оснащаются гранями на хвостовике для предотвращения проворачивания в патроне.

Диаметр (мм)	Кол-во в упаковке	Количество в заказе	Артикул	Штрихкод
3	1	1	4932471955	4058546298548
4	1	1	4932471956	4058546298555
5	1	1	4932471957	4058546298562
5.5	1	1	4932471855	4058546297541
6	1	1	4932471958	4058546298579
6.5	1	1	4932471856	4058546297558
7	1	1	4932471857	4058546297565
8	1	1	4932471959	4058546298586
10	1	1	4932471960	4058546298593
12	1	1	4932471961	4058546298609
14	1	1	4932471858	4058546297572
16	1	1	4932471859	4058546297589
Набор свёрл по стеклу и плитке (5 предм.) Ø 4 / 5 / 2 x 6 / 8	5	12	4932479948	4058546377427



Свёрла по бетону - цилиндрический хвостовик

Твердосплавный наконечник с алмазной шлифовкой и 2-мя режущими кромками.
 Для сверления кирпича, плитки, керамики, бетона, гипса, шифера и газобетонных блоков.
 Свёрла диаметром от Ø13 мм поставляются с 3-ех гранным хвостовиком для предотвращения проворачивания в патроне.

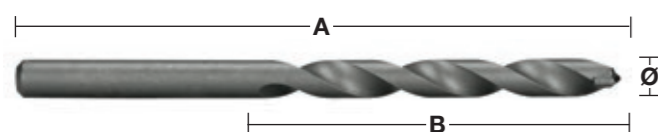

Диаметр (мм)	Общая длина (мм) A	Рабочая длина (мм) B	Кол-во в упаковке	Количество в заказе	Артикул	Штрихкод
Набор свёрл по бетону (5 шт.) Ø 4 / 5 / 6 / 8 / 10 мм			5	1	4932480157	4058546404420
Набор свёрл по бетону (8 шт.) Ø 3 / 4 / 5 / 6 / 7 / 8 / 9 / 10 мм.			8	1	4932480158	4058546404437



Спиральные свёрла для ударных гайковёртов

Используются как с сетевыми, так и аккумуляторными инструментами, в том числе импульсными гайковёртами.
 Свёрла подходят для работы одной рукой, вертикального сверления, работы над головой без риска получения травм при заклинивании.
 Благодаря специальному покрытию, вся поверхность свёрла приобретает большую износостойкость.
 Новая геометрия свёрла MILWAUKEE® обеспечивает точное засверливание.
 Это обеспечивает эффективное удаление стружки.
 Угол наклона режущей кромки в 20 грд. обеспечивает идеальное удаление стружки.
 Специальная форма шнека для быстрого вывода стружки.
 Специально обработанные заостренные режущие кромки для ровных и гладких отверстий.
 Форма шнека с широкой и глубокой канавкой для быстрого вывода стружки.
 Режущие кромки для ровных и гладких отверстий.
 Режущие кромки с возможностью затачивания.
 Хвостовик 7/16". Для установки хвостовика 1/2" необходимо использовать адаптер 48660061.
 Для сверления твердых и мягких пород дерева, фанеры, ДСП, ламинированных панелей, экзотических пород дерева.



Спиральные свёрла - удлиненная версия

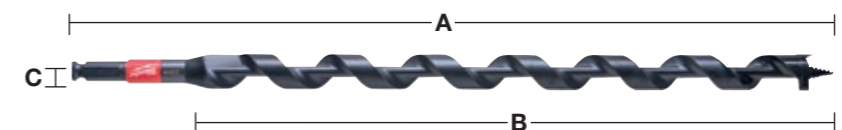

Диаметр (мм)	Общая длина (мм) A	Рабочая длина (мм) B	Приём стержня	Кол-во в упаковке	Количество в заказе	Артикул	Штрихкод
14	460	395	7/16" Hex	1	1	48136754	045242518999
16	460	395	7/16" Hex	1	1	48136756	045242519002
18	460	395	7/16" Hex	1	1	48136758	045242500994
19	460	395	7/16" Hex	1	1	48136759	045242519019
20	460	395	7/16" Hex	1	1	48136760	045242501007
22	460	395	7/16" Hex	1	1	48136762	045242519033
26	460	395	7/16" Hex	1	1	48136766	045242501014
29	460	395	7/16" Hex	1	1	48136769	045242519057
Набор спиральных свёрл (4 шт.) Ø 14 / 16 / 18 / 20 / x 460 мм				4	1	48136780	045242005383

Перьевые свёрла

Быстрое сверление больших диаметров. Для работы с природной твердой и мягкой древесиной и ДСП. Идеальны при установке дверных замков, изготовления пазов, а также электрических и сантехнических работ. 1/4" шестигранный хвостовик (DIN E 6.3) для непосредственной установки в шпиндель инструмента или для надежного закрепления в патроне.
 Центрирующее острие для точного засверливания, острые вспомогательные кромки для улучшения качества резки.

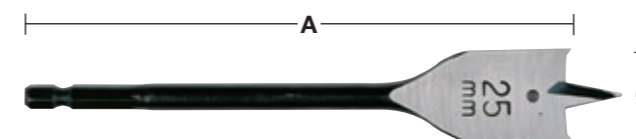

Диаметр (мм)	Общая длина (мм) A	Кол-во в упаковке	Количество в заказе	Артикул	Штрихкод
Набор плоских бит (8 шт.) Ø 12 / 16 / 18 / 20 / 22 / 25 / 28 / 32 x длина 152 мм		8	1	4932352504	4002395371624

ВЫСОКОПРОИЗВОДИТЕЛЬНЫЕ СВЁРЛА

RED HEX

СВЁРЛА ПО МЕТАЛЛУ
RED HEX - SHOCKWAVE™
HSS-TiN

SHOCKWAVE
IMPACT DUTY



оптимизированы
для ударных
гайковёртов

RED COBALT

СВЁРЛА ПО МЕТАЛЛУ RED
COBALT HSS-Co



INOX



QUAD EDGE™
НАКОНЕЧНИК



ИЗМЕНЯЕМЫЙ
ШАГ СПИРАЛИ



УСИЛЕННАЯ
СЕРДЦЕВИНА

RED HEX & RED COBALT ХАРАКТЕРИСТИКИ

QUAD EDGE™ НАКОНЕЧНИК

- Уникальная конструкция режущей части с углом заточки 135° с самоцентрировкой и 4 режущими кромками
- Обеспечивает точное и быстрое сверление без "гуляния" при засверливании
- Четыре режущие кромки для разделения стружки на более мелкие для снижения тепловыделения и большего срока службы сверла

ИЗМЕНЯЕМЫЙ ШАГ СПИРАЛИ

- Более быстрое извлечение стружки
- Помогает снизить тепловую нагрузку и предотвратить перегрев сверла

УСИЛЕННАЯ СЕРДЦЕВИНА

- Сердцевина сверла толще у хвостовик
- Усиленная сердцевина увеличивает надежность шнека



Quad Edge™ наконечник на размерах > Ø 4.5 мм. 3 грани на хвостовиках у сверл HSS-Co размером > Ø 5 мм.

SHOCKWAVE
IMPACT DUTY

RED HEX

Свёрла по металлу RED HEX - SHOCKWAVE™ HSS-TiN

Свёрла с 1/4"шестигранным хвостовиком оптимизированы для ударных винтовёртов. Покрытие из нитрида титана распределяет тепло и позволяет использовать сверло на повышенных оборотах.

Диаметр (мм)	Общая длина (мм) A	Рабочая длина (мм) B	Кол-во в упаковке	Количество в заказе	Артикул	Штрихкод
2	59.5	17	2	1	48894703	045242501557
2.5	62	19	2	1	48894704	045242501564
3	65	23	2	1	48894763	045242506866
3.2	66.5	23	2	1	48894706	045242501571
3.3	67	24	2	1	4932471089	4058546287177
3.5	69	25	2	1	48894707	045242501588
4	71.5	26	2	1	48894708	045242501595
4.2	74	28	1	1	48894709	045242501601
4.5	76	29	1	1	48894710	045242501618
4.8	78	29	1	1	48894711	045242501625
5	80	31	1	1	48894712	045242501632
5.5	104	60	1	1	48894764	045242506873
6	105	63	1	1	48894714	045242501649
6.5	107	64	1	1	48894715	045242501656
6.8	108	65	1	1	48894716	045242501663
7	109	66	1	1	48894717	045242501670
7.5	110	67	1	1	48894718	045242501687
8	111	70	1	1	48894719	045242501694
8.5	114	72	1	1	48894720	045242501700
9	117	73	1	1	48894721	045242501717
9.5	118	74	1	1	48894722	045242501724
10	120	76	1	1	48894723	045242501731
10.2	121	77	1	1	4932471090	4058546287184
10.5	122	78	1	1	48894724	045242501748
11	125	80	1	1	48894725	045242501755
11.5	126	81	1	1	48894726	045242501762
12	127	82	1	1	48894727	045242501779
12.5	128	83	1	1	48894728	045242501786
13	130	83	1	1	48894729	045242501793

①	Набор свёрл по металлу Shockwave HSS-G TiN Red Hex в кейсе (10 шт.) Ø 3 / 3.5 / 4 / 4.5 / 5 / 6 / 7 / 8 / 9 / 10 мм	10	6	48894759	045242502066
②	Набор свёрл по металлу Shockwave HSS-G TiN Red Hex в пластиковой кассете (19 шт.) Ø 2 / 2.5 / 2 x 3 / 3.5 / 2 x 4 / 4.5 / 5.5 / 6 / 6.5 / 7 / 7.5 / 8 / 8.5 / 9 / 9.5 / 10 мм.	19	6	48894760	045242502073

Диаметр (мм)	Общая длина (мм) A	Рабочая длина (мм) B	Кол-во в упаковке	Количество в заказе	Артикул	Штрихкод
2.5	62	19	10	1	4932478175	4058546341084
3.0	65	23	10	1	4932478176	4058546341091
3.5	69	25	10	1	4932478177	4058546341107
4.0	71.5	26	10	1	4932478178	4058546341114
4.5	76	29	10	1	4932478179	4058546341121
5.0	80	31	10	1	4932478180	4058546341138
6.0	105	63	10	1	4932478181	4058546341145
7.0	109	66	5	1	4932478182	4058546341152
8.0	111	70	5	1	4932478183	4058546341169
10.0	120	76	5	1	4932478184	4058546341176



Ø

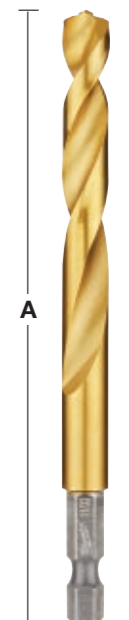

①



②



Свёрла по металлу RED COBALT - HSS-G с содержанием кобальта DIN338

Свёрла по металлу из прочной и устойчивой к нагреву быстрорежущей стали с 5% добавлением кобальта. Производятся в соответствии с DIN 338. Полированные. Для сверления высоколегированных сталей и металлов с пределом прочности на разрыв свыше 1000 Н/мм², например, нержавеющая сталь. Новая конструкция режущей части QUAD EDGE™ с углом заточки 135° с самоцентрировкой и 4 режущими кромками: заточка 135° с самоцентрировкой для точного и быстрого сверления без "гуляния" при засверливании. Четыре режущие кромки для разделения стружки на более мелкие для снижения тепловыделения и большего срока службы сверла. Переменный шаг спирали: для более быстрого извлечения стружки. Помогает снизить тепловую нагрузку и предотвратить перегрев сверла.

Усиление сердцевины сверла: сердцевина сверла толще у хвостовика. Усиленная сердцевина увеличивает надежность шнека.

3 плоские грани на хвостовике начиная с Ø5 мм для лучшего закрепления в патроне и предотвращения проворачивания.

Цвет: бронза.

RED COBALT

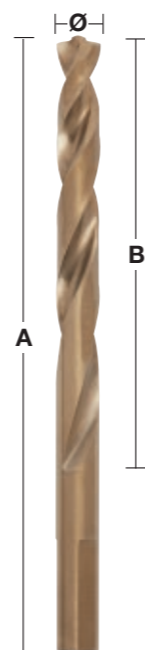

Диаметр (мм)	Общая длина (мм) A	Рабочая длина (мм) B	Кол-во в упаковке	Количество в заказе	Артикул	Штрихкод
1.0	34	12	2	1	4932363248	4002395333080
1.5	40	18	2	1	4932363249	4002395333097
2.0	49	24	2	1	4932363250	4002395333103
2.5	57	30	2	1	4932363251	4002395333110
3.0	61	33	2	1	4932363253	4002395333134
3.2	65	36	2	1	4932363254	4002395333141
3.3	67	37	2	1	4932471140	4058546287689
3.5	70	39	2	1	4932363256	4002395333165
4.0	75	43	2	1	4932363258	4002395333189
4.2	75	43	1	1	4932363260	4002395333202
4.5	80	47	1	1	4932363262	4002395333226
4.8	86	52	1	1	4932363263	4002395333233
5.0	86	52	1	1	4932363264	4002395333240
5.5	93	57	1	1	4932363267	4002395333271
6.0	93	57	1	1	4932363268	4002395333288
6.5	101	63	1	1	4932363269	4002395333295
6.8	109	69	1	1	4932363270	4002395333301
7.0	109	69	1	1	4932363271	4002395333318
7.5	109	69	1	1	4932363272	4002395333325
8.0	117	75	1	1	4932363274	4002395333349
8.5	117	75	1	1	4932363276	4002395333363
9.0	125	81	1	1	4932363277	4002395333370
9.5	125	81	1	1	4932363278	4002395333387
10.0	133	87	1	1	4932363279	4002395333394
10.2	133	87	1	1	4932471141	4058546287696
10.5	133	87	1	1	4932363281	4002395333417
11.0	142	94	1	1	4932363282	4002395333424
11.5	142	94	1	1	4932363283	4002395333431
12.0	151	101	1	1	4932363284	4002395333448
12.5	151	101	1	1	4932363285	4002395333455
13.0	151	101	1	1	4932363286	4002395333462

Наборы свёрл по металлу RED COBALT - HSS-G с содержанием кобальта DIN338

Описание	Поставляется в	Кол-во в упаковке	Количество в заказе	Артикул	Штрихкод
Набор кобальтовых свёрл HSS-G (19 шт.)					
① Ø 1 / 1.5 / 2 / 2.5 / 3 / 3.5 / 4 / 4.5 / 5 / 5.5 / 6 / 6.5 / 7 / 7.5 / 8 / 8.5 / 9 / 9.5 / 10 мм	Пластиковая кассета	19	6	4932352470	4002395371297
Набор кобальтовых свёрл HSS-G (25 шт.)					
② Ø 1 / 1.5 / 2 / 2.5 / 3 / 3.5 / 4 / 4.5 / 5 / 5.5 / 6 / 6.5 / 7 / 7.5 / 8 / 8.5 / 9 / 9.5 / 10 / 10.5 / 11 / 11.5 / 12 / 12.5 / 13 мм	Пластиковая кассета	25	1	4932352471	4002395371303



Свёрла по металлу RED COBALT - HSS-G с содержанием кобальта DIN338, упаковка по 5 и 10 штук

Свёрла по металлу из прочной и устойчивой к нагреву быстрорежущей стали с 5% добавлением кобальта. Производятся в соответствии с DIN 338. Полированные. Для сверления высоколегированных сталей и металлов с пределом прочности на разрыв свыше 1000 Н/мм², например, нержавеющая сталь. Новая конструкция режущей части QUAD EDGE™ с углом заточки 135° с самоцентрировкой и 4 режущими кромками: заточка 135° с самоцентрировкой для точного и быстрого сверления без "гуляния" при засверливании. Четыре режущие кромки для разделения стружки на более мелкие для снижения тепловыделения и большего срока службы сверла. Переменный шаг спирали: для более быстрого извлечения стружки. Помогает снизить тепловую нагрузку и предотвратить перегрев сверла.

Усиление сердцевины сверла: сердцевина сверла толще у хвостовика. Усиленная сердцевина увеличивает надежность шнека.

3 плоские грани на хвостовике начиная с Ø5 мм для лучшего закрепления в патроне и предотвращения проворачивания.

RED COBALT



Диаметр (мм)	Общая длина (мм) A	Рабочая длина (мм) B	Кол-во в упаковке	Количество в заказе	Артикул	Штрихкод
1.0	34	12	10	1	4932373332	4002395349173
1.5	40	18	10	1	4932373333	4002395349180
2.0	49	24	10	1	4932373334	4002395349197
2.5	57	30	10	1	4932373335	4002395349807
3.0	61	33	10	1	4932373336	4002395349814
3.2	65	36	10	1	4932373337	4002395349821
3.3	67	37	10	1	4932471142	4058546287702
3.5	70	39	10	1	4932373338	4002395349838
4.0	75	43	10	1	4932373339	4002395349845
4.2	75	43	10	1	4932373340	4002395349852
4.5	80	47	10	1	4932373341	4002395349869
4.8	86	52	10	1	4932373342	4002395349876
5.0	86	52	10	1	4932373343	4002395349883
5.5	93	57	10	1	4932373344	4002395349890
6.0	93	57	10	1	4932373345	4002395347100
6.5	101	63	10	1	4932373346	4002395347117
6.8	109	69	5	1	4932373347	4002395347124
7.0	109	69	5	1	4932373348	4002395347131
7.5	109	69	5	1	4932373349	4002395347148
8.0	117	75	5	1	4932373350	4002395347155
8.5	117	75	5	1	4932373351	4002395347162
9.0	125	81	5	1	4932373352	4002395347179
9.5	125	81	5	1	4932373353	4002395347186
10.0	133	87	5	1	4932373354	4002395347193
10.2	133	87	5	1	4932471143	4058546287719
10.5	133	87	5	1	4932373355	4002395347803
11.0	142	94	5	1	4932373356	4002395347810
11.5	142	94	5	1	4932373357	4002395347827
12.0	151	101	5	1	4932373358	4002395347834
12.5	151	101	5	1	4932373359	4002395347841
13.0	151	101	5	1	4932373360	4002395347858



THUNDERWEB

Свёрла по металлу HSS-G DIN 338

Milwaukee **THUNDERWEB**

Дизайн свёрл **THUNDERWEB** характеризуется конической формой соединительной кромки, которая утолщается к хвостовику сверла. Соединительная кромка является внутренним стержнем сверла.

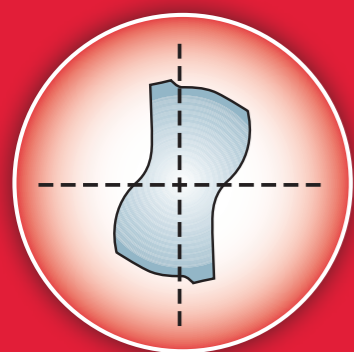

Поперечный срез сверла **THUNDERWEB**

- Позволяет выдерживать повышенную нагрузку и крутящий момент
- Меньшая вероятность поломки
- Продолжительный срок службы



Стандартное сверло

Толщина соединительной кромки одинакова по всей длине сверла.

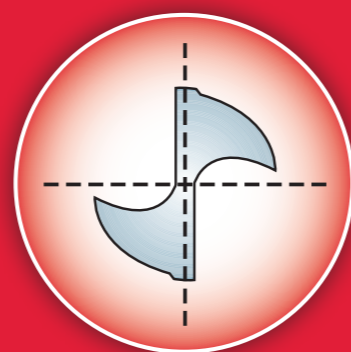

Поперечный срез стандартного сверла

THUNDERWEB ТЕХНИЧЕСКИЕ ХАРАКТЕРИСТИКИ

Геометрия шнека:

- Геометрия сверла **THUNDERWEB** способствует более быстрому удалению стружки, благодаря чему уменьшается перегрев сверла и увеличивается срок службы
- Открытая форма шнека снижает сопротивление, что особенно важно при сверлении глубоких отверстий
- Заостренные режущие кромки обеспечивают чистое и быстрое сверление
- Благодаря специальной геометрии сверла стружка более мелкая. Свёрла идеальны для работы в твердой стали, напр. нержавеющей стали



Свёрла по металлу Thunderweb HSS-G DIN338

Диаметр (мм)	Общая длина (мм) A	Рабочая длина (мм) B	Кол-во в упаковке	Количество в заказе	Артикул	Штрихкод
1.0	34	12	2	1	4932352345	4002395370047
1.5	40	18	2	1	4932352346	4002395370054
2.0	49	24	2	1	4932352347	4002395370061
2.5	57	30	2	1	4932352348	4002395370078
3.0	61	33	2	1	4932352349	4002395370085
3.2	65	36	2	1	4932352350	4002395370092
3.5	70	39	2	1	4932352351	4002395370108
4.0	75	43	2	1	4932352352	4002395370115
4.2	75	43	1	1	4932352353	4002395370122
4.5	80	47	1	1	4932352354	4002395370139
4.8	86	52	1	1	4932352355	4002395370146
5.0	86	52	1	1	4932352356	4002395370153
5.5	93	57	1	1	4932352357	4002395370160
6.0	93	57	1	1	4932352358	4002395370177
6.5	101	63	1	1	4932352359	4002395370184
6.8	109	69	1	1	4932352360	4002395370191
7.0	109	69	1	1	4932352361	4002395370207
7.5	109	69	1	1	4932352362	4002395370214
8.0	117	75	1	1	4932352363	4002395370221
8.5	117	75	1	1	4932352364	4002395370238
9.0	125	81	1	1	4932352365	4002395370245
9.5	125	81	1	1	4932352366	4002395370252
10.0	133	87	1	1	4932352367	4002395370269
10.5	133	87	1	1	4932352368	4002395370276
11.0	142	94	1	1	4932352369	4002395370283
11.5	142	94	1	1	4932352370	4002395370290
12.0	151	101	1	1	4932352371	4002395370306
12.5	151	101	1	1	4932352372	4002395370313
13.0	151	101	1	1	4932352373	4002395370320

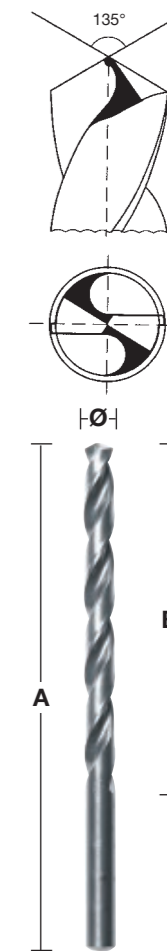

Свёрла по металлу Thunderweb HSS-G DIN338 / упаковка из 5 и 10 штук

Диаметр (мм)	Общая длина (мм)	Рабочая длина (мм)	Кол-во в упаковке	Количество в заказе	Артикул	Штрихкод
1	34	12	10	1	4932352377	4002395370368
1.1	36	14	10	1	4932459826	4058546029982
1.2	38	16	10	1	4932459827	4058546029999
1.3	38	16	10	1	4932459828	4058546030001
1.4	40	18	10	1	4932459829	4058546030018
1.5	40	18	10	1	4932352378	4002395370375
1.6	43	20	10	1	4932459830	4058546030025
1.7	43	20	10	1	4932459831	4058546030032
1.8	46	22	10	1	4932459832	4058546030049
1.9	46	22	10	1	4932459833	4058546030056
2	49	24	10	1	4932352379	4002395370382
2.1	49	24	10	1	4932459834	4058546030063
2.2	53	27	10	1	4932459835	4058546030070
2.3	53	27	10	1	4932459836	4058546030087
2.4	57	30	10	1	4932430569	4002395382309
2.5	57	30	10	1	4932352380	4002395370399
2.6	57	30	10	1	4932459837	4058546030094
2.7	61	33	10	1	4932459838	4058546030100
2.8	61	33	10	1	4932459839	4058546030117
2.9	61	33	10	1	4932459840	4058546030124
3	61	33	10	1	4932352381	4002395370405
3.1	65	36	10	1	4932459841	4058546030131
3.2	65	36	10	1	4932352382	4002395370412
3.3	65	36	10	1	4932459842	4058546030148
3.4	70	39	10	1	4932459843	4058546030155



Свёрла по металлу Thunderweb HSS-G DIN338 / упаковка из 5 и 10 штук

Диаметр (мм)	Общая длина (мм)	Рабочая длина (мм)	Кол-во в упаковке	Количество в заказе	Артикул	Штрихкод
3.5	70	39	10	1	4932352383	4002395370429
3.6	70	39	10	1	4932459844	4058546030162
3.7	70	39	10	1	4932459845	4058546030179
3.8	75	43	10	1	4932430547	4002395382088
3.9	75	43	10	1	4932459846	4058546030186
4	75	43	10	1	4932352384	4002395370436
4.1	75	43	10	1	4932459847	4058546030193
4.2	75	43	10	1	4932352385	4002395370443
4.3	80	47	10	1	4932459848	4058546030209
4.4	80	47	10	1	4932459849	4058546030216
4.5	80	47	10	1	4932352386	4002395370450
4.6	80	47	10	1	4932459850	4058546030223
4.7	80	47	10	1	4932459851	4058546030230
4.8	86	52	10	1	4932352387	4002395370467
4.9	86	52	10	1	4932459852	4058546030247
5	86	52	10	1	4932352388	4002395370474
5.1	86	52	10	1	4932459853	4058546030254
5.2	86	52	10	1	4932430548	4002395382095
5.3	86	52	10	1	4932459854	4058546030261
5.4	93	57	10	1	4932459855	4058546030278
5.5	93	57	10	1	4932352389	4002395370481
5.6	93	57	10	1	4932430570	4002395382316
5.7	93	57	10	1	4932459856	4058546030285
5.8	93	57	10	1	4932430549	4002395382101
5.9	93	57	10	1	4932459857	4058546030292
6	93	57	10	1	4932352390	4002395370498
6.1	101	63	10	1	4932459858	4058546030308
6.2	101	63	10	1	4932430550	4002395382118
6.3	101	63	10	1	4932459859	4058546030315
6.4	101	63	10	1	4932430571	4002395382323
6.5	101	63	10	1	4932352391	4002395370504
6.6	101	63	5	1	4932459860	4058546030322
6.7	101	63	5	1	4932459861	4058546030339
6.8	109	69	5	1	4932352392	4002395370511
6.9	109	69	5	1	4932459862	4058546030346
7	109	69	5	1	4932352393	4002395370528
7.1	109	69	5	1	4932459863	4058546030353
7.2	109	69	5	1	4932430551	4002395382125
7.3	109	69	5	1	4932459864	4058546030360
7.4	109	69	5	1	4932459865	4058546030377
7.5	109	69	5	1	4932352394	4002395370535
7.6	117	75	5	1	4932459866	4058546030384
7.7	117	75	5	1	4932459867	4058546030391
7.8	117	75	5	1	4932459868	4058546030407
7.9	117	75	5	1	4932459869	4058546030414
8	117	75	5	1	4932352395	4002395370542
8.1	117	75	5	1	4932459870	4058546030421
8.2	117	75	5	1	4932430552	4002395382132
8.3	117	75	5	1	4932459871	4058546030438
8.4	117	75	5	1	4932430553	4002395382149
8.5	117	75	5	1	4932352396	4002395370559
8.6	125	81	5	1	4932459872	4058546030445
8.7	125	81	5	1	4932459873	4058546030452
8.8	125	81	5	1	4932459874	4058546030469
8.9	125	81	5	1	4932459875	4058546030476
9	125	81	5	1	4932352397	4002395370566
9.1	125	81	5	1	4932459876	4058546030483
9.2	125	81	5	1	4932459877	4058546030490
9.3	125	81	5	1	4932459878	4058546030506
9.4	125	81	5	1	4932459879	4058546030513
9.5	125	81	5	1	4932352398	4002395370573
9.6	133	87	5	1	4932459880	4058546030520
9.7	133	87	5	1	4932459881	4058546030537
9.8	133	87	5	1	4932459882	4058546030544



Свёрла по металлу Thunderweb HSS-G DIN338 / упаковка из 5 и 10 штук

Диаметр (мм)	Общая длина (мм)	Рабочая длина (мм)	Кол-во в упаковке	Количество в заказе	Артикул	Штрихкод
9.9	133	87	5	1	4932459883	4058546030551
10	133	87	5	1	4932352399	4002395370580
10.5	133	87	5	1	4932352400	4002395370597
11	142	94	5	1	4932352401	4002395370603
11.5	142	94	5	1	4932352402	4002395370610
12	151	101	5	1	4932352403	4002395370627
12.5	151	101	5	1	4932352404	4002395370634
13	151	101	5	1	4932352405	4002395370641



Наборы свёрл по металлу Thunderweb HSS-G DIN338

Описание	Поставляется в	Кол-во в упаковке	Количество в заказе	Артикул	Штрихкод
Набор свёрл THUNDERWEB HSS-G (19 шт.)					
① Ø 1/1.5/2/2.5/3/3.5/4/4.5/5/5.5/6/6.5/7/7.5/8/8.5/9/9.5/10 мм	Пластиковая кассета	19	1	4932352374	4002395370337
Дисплей					
② Набор свёрл HSS-G по металлу типа Thunderweb (19 шт.) - 4932352374	-	6	1	4932352375	4002395370344
Набор свёрл THUNDERWEB HSS-G (25 шт.)					
③ Ø 1/1.5/2/2.5/3/3.5/4/4.5/5/5.5/6/6.5/7/7.5/8/8.5/9/9.5/10/10.5/11/11.5/12/12.5/13 мм.	Пластиковая кассета	25	1	4932352376	4002395370351



Свёрла по металлу HSS-G - двухсторонние

Материал изготовления: высокопрочная сталь. Геометрия сверла: заточка в соответствии с DIN1412 C. Угол заточки: 135°. Допуск: h8. Угол шнека: сверла типа N со стандартным углом наклона канавки 20-30°. Правые режущие кромки. Покрытие / цвет: полированное серебро. Угол режущей кромки 135 градусов для лучшей центровки. Использование сверла с двух сторон. Благодаря небольшой длине, сверло может быть использовано на больших оборотах. Отличная центровка. Сверла типа N со стандартным углом наклона канавки для быстрого вывода стружки. Применение: подходит для сверления стали, цветных металлов и пластмассы. Наиболее подходят для работы в тонких материалах, например, отверстия для заклепок. Идеально подходят для тонких листовых материалов, например для сверления отверстий под заклепки.

Диаметр (мм)	Общая длина (мм) A	Рабочая длина (мм) B	Кол-во в упаковке	Количество в заказе	Артикул	Штрихкод
2.5	43	10	10	1	4932352222	4002395368754
3.0	46	11	10	1	4932352223	4002395368761
3.2	49	12	10	1	4932352224	4002395368778
3.3	49	12	10	1	4932352225	4002395368785
3.5	52	14	10	1	4932352226	4002395368792
4.0	55	14	10	1	4932352227	4002395368808
4.1	55	14	10	1	4932352228	4002395368815
4.2	55	14	10	1	4932352229	4002395368822
4.5	58	16	10	1	4932352230	4002395368839
4.8	62	18	10	1	4932352231	4002395368846
5.0	62	18	10	1	4932352232	4002395368853
5.5	66	19	10	1	4932352233	4002395368860
6.0	66	19	10	1	4932352234	4002395368877



Наборы свёрл по металлу HSS-R - DIN338

Описание	Поставляется в	Кол-во в упаковке	Количество в заказе	Артикул	Штрихкод
Набор свёрл HSS-R (19 шт.)					
① Ø 1.5 / 2 / 2.5 / 3 / 3.5 / 4 / 4.5 / 5 / 5.5 / 6 / 6.5 / 7 / 7.5 / 8 / 8.5 / 9 / 9.5 / 10 мм.	Металлический кейс	19	1	4932352468	4002395371273
Набор свёрл HSS-R (25 шт.)					
② Ø 1.5 / 2 / 2.5 / 3 / 3.5 / 4 / 4.5 / 5 / 5.5 / 6 / 6.5 / 7 / 7.5 / 8 / 8.5 / 9 / 9.5 / 10 / 10.5 / 11 / 11.5 / 12 / 12.5 / 13 мм.	Металлический кейс	25	1	4932352469	4002395371280



Свёрла по металлу HSS-R удлиненные - DIN338

Свёрла по металлу из твёрдой стали DIN 338 для высокоскоростного сверления. Оксидное покрытие для быстрого удаления стружки. Стандартная режущая кромка в форме долота с углом заточки 118°. Сверла с N дизайном шнека и стандартным углом наклона канавки. Для сверления стали, чугуна, других металлов и сплавов с пределом прочности на разрыв 800 Н/мм². Цвет: черный. Ø 13.5 мм - Ø 16 мм = 10 мм хвостовик / Ø 16.5 мм - Ø 20 мм = 13 мм хвостовик.

Диаметр (мм)	Общая длина (мм) A	Рабочая длина (мм) B	Кол-во в упаковке	Количество в заказе	Артикул	Штрихкод
13.5	160	108	1	1	4932373318	4002395348435
14.0	160	108	1	1	4932373319	4002395348442
14.5	169	108	1	1	4932373320	4002395348459
15.0	169	114	1	1	4932373321	4002395348466
15.5	178	120	1	1	4932373322	4002395348473
16.0	178	120	1	1	4932373323	4002395348480
16.5	184	125	1	1	4932373324	4002395348497
17.0	184	125	1	1	4932373325	4002395349104
17.5	191	130	1	1	4932373326	4002395349111
18.0	191	130	1	1	4932373327	4002395349128
18.5	198	135	1	1	4932373328	4002395349135
19.0	198	135	1	1	4932373329	4002395349142
19.5	205	140	1	1	4932373330	4002395349159
20.0	205	140	1	1	4932373331	4002395349166

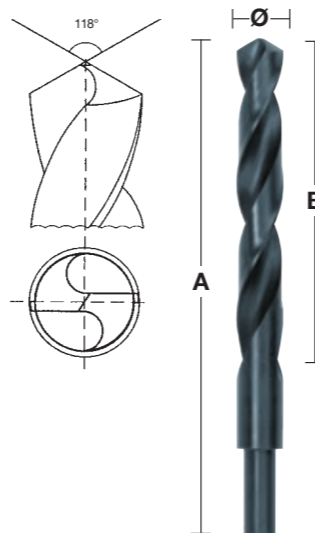

Биметаллические Коронки Contractor

Оптимизированная геометрия зубьев переменного размера для быстрого реза и универсальности применения. Зубья из биметалла для лучшей износостойкости и надежности. Для универсального применения: сталь, цветные металлы, дерево, гипсокартон, штукатурка, пластик.

Диаметр (мм)	Ø (дюйм)	Макс. глубина резания (мм)	Кол-во в упаковке	Количество в заказе	Артикул	Штрихкод
14	9/16	38	1	1	4932464671	4058546226169
16	5/8	38	1	1	4932464672	4058546226176
19	3/4	38	1	1	4932464673	4058546226183
20	29/32	38	1	1	4932464674	4058546226190
21	13/16	38	1	1	4932464675	4058546226206
22	7/8	38	1	1	4932464676	4058546226213
24	15/16	38	1	1	4932464677	4058546226220
25	1	38	1	1	4932464678	4058546226237
27	1 1/16	38	1	1	4932464679	4058546226244
29	1 1/8	38	1	1	4932464680	4058546226251
30	1 3/16	38	1	1	4932464681	4058546226268
32	1 1/4	38	1	1	4932464682	4058546226275
35	1 3/8	38	1	1	4932464683	4058546226282
38	1 1/2	38	1	1	4932464684	4058546226299
40	1 9/16	38	1	1	4932464685	4058546226305
43	1 11/16	38	1	1	4932464686	4058546226312
44	1 3/4	38	1	1	4932464687	4058546226329
48	1 7/8	38	1	1	4932464688	4058546226336
51	2	38	1	1	4932464689	4058546226343
54	2 1/8	38	1	1	4932464690	4058546226350
56	2 1/4	38	1	1	4932464691	4058546226367
57	2 1/4	38	1	1	4932464692	4058546226374
60	2 3/8	38	1	1	4932464693	4058546226381
64	2 1/2	38	1	1	4932464694	4058546226398
65	2 9/16	38	1	1	4932464695	4058546226404
67	2 5/8	38	1	1	4932464696	4058546226411
68	2 11/16	38	1	1	4932464697	4058546226428
70	2 3/4	38	1	1	4932464698	4058546226435
73	2 7/8	38	1	1	4932464699	4058546226442
76	3	38	1	1	4932464700	4058546226459
79	3 1/8	38	1	1	4932464701	4058546226466
83	3 1/4	38	1	1	4932464702	4058546226473
89	3 1/2	38	1	1	4932464703	4058546226480
92	3 5/8	38	1	1	4932464704	4058546226497
98	3 7/8	38	1	1	4932464705	4058546226503
102	4	38	1	1	4932464706	4058546226510
105	4 1/8	38	1	1	4932464707	4058546226527
114	4 1/2	38	1	1	4932464708	4058546226534
121	4 3/4	38	1	1	4932464709	4058546226541
127	5	38	1	1	4932464710	4058546226558
152	6	38	1	1	4932464711	4058546226565



Принадлежности для биметаллических коронок

Описание	Для коронок	Приём стержня	Тип хвостовика кольцевой пилы	Кол-во в упаковке	Количество в заказе	Артикул	Штрихкод
① Хвостовик	Ø 14-30 мм	9.5 MM Hex	½" x 20	1	1	4932479465	4058546372590
② Хвостовик	Ø 32-210 мм	9.5 MM Hex	¾" x 18	1	1	4932479466	4058546372606
③ Хвостовик	Ø 32-210 мм	11 MM Hex	¾" x 18	1	1	4932479467	4058546372613
④ Хвостовик SDS-Plus	Ø 14-30 мм	SDS-Plus	½" x 20	1	1	4932471694	4058546295936
⑤ Хвостовик SDS-Plus	Ø 32-210 мм	SDS-Plus	¾" x 18	1	1	4932471695	4058546295943
⑥ Удлинитель - 300 мм	-	9.5 MM Hex	-	1	1	4932479470	4058546372644
Удлинитель - 300 мм	-	7/16" Hex	-	1	1	4932479494	4058546372880
⑦ Направляющие сверла подходят для хвостовиков Ø 6 мм и длиной 89 мм.				1	1	4932479468	4058546372620
Направляющие сверла подходят для хвостовиков Ø 6 мм и длиной 100 мм				1	1	4932479469	4058546372637
⑧ Направляющее сверло HSS-Co Ø 6 x 89 мм. Подходит для всех хвостовиков				1	1	49567100	045242612093
⑨ Шестигранный ключ ⅜" для всех хвостовиков				1	1	49960060	045242221455
⑩ Установочный винт для хвостовиков				1	1	06832712	4002395874354



Регулируемый диаметр реза

Для проделывания отверстий большого диаметра под вентиляцию, трубы кондиционирования, светильники и потолочные колонки.
Сбор пыли и шлама на 100% при работе в потолок, над головой.
Диапазон регулировки от 51 мм до 178 мм с шагом 6.4 мм.
Лазерная маркировка для установки нужного диаметра от 51 до 178 мм.
Подходит для использования с гипсокартоном (толщиной до 25 мм) и потолочных плит. Не подходит для использования по OSB плитам.



Описание	Кол-во в упаковке	Количество в заказе	Артикул	Штрихкод
Регулируемая кольцевая пила				
① Направляющее сверло, 2 лезвия, QL хвостовик и пылесборник	5	1	49560260	045242350261
② QL хвостовик с 1/4" Hex посадкой. 75 мм длина.	1	1	4932479553	4058546373474
Запасные лезвия и направляющее сверло (набор)				
③ Направляющее сверло, 2 лезвия и шестигранный ключ	4	1	49560290	045242346370



SHOCKWAVE™ IMPACT DUTY

ПРОДВИГАЯ ПРОИЗВОДИТЕЛЬНОСТЬ ВПЕРЁД

SHOCKWAVE™ УДАРНЫЕ БИТЫ



**WEAR
GUARD
TIP™**

Отсканируй-
те QR-код,
чтобы по-
смотреть
видео



**СПЕЦИАЛЬНАЯ
СТАЛЬ
CUSTOM
ALLOY76™**



**ОПТИМИЗИРОВА-
ННЫЙ
ТОРСИОН
SHOCK ZONE™**

MILWAUKEE® SHOCKWAVE™ Impact Duty™ биты разработаны, чтобы быть прочными и уверенно фиксироваться в шлицах крепежа. Технология защиты от износа WEAR GUARD TIP™ включает в себя специальное покрытие, которое наносится при помощи лазера и служит защитой наконечника на протяжении всего срока службы. Геометрия SHOCK ZONE™ оптимизирована для каждого типа и длины биты, поглощает пиковые нагрузки и предотвращает излом. Специальная сталь CUSTOM ALLOY76™ в совокупности с закалкой обеспечивает лучшую производительность среди разных видов бит и увеличенный срок службы по сравнению со стандартными битами. Ударные биты SHOCKWAVE™ обеспечивают экстремальную надежность в самых жестких условиях использования.



SHOCKWAVE™ IMPACT DUTY ударные биты

ИМПАКТ

Система принадлежностей SHOCKWAVE™ IMPACT DUTY идеально подходит не только для работ импульсным гайковертом, но это и идеальное решение для любых видов работ по сверлению и закручиванию.

Геометрия SHOCK ZONE™ - разработано для гибкости.

SHOCK ZONE™ уменьшает давление на наконечник насадки и снижает риск поломки. Сочетание дизайна SHOCK ZONE™ и специальной термообработки поглощают удары и делают насадку более эластичной.

Компрессионный кованый наконечник обеспечивает отличную посадку в головку винта.

Конструкционная сталь - специальная формула MILWAUKEE® делает насадки SHOCKWAVE™ более устойчивыми к воздействию ударов.



A) 25 mm 1/4" Hex - DIN 3126 - C 6.3
 B) 50 mm 1/4" Hex - DIN 3126 - E 6.3
 C) 90 mm 1/4" Hex - DIN 3126 - E 6.3
 D) 150 mm 1/4" Hex - DIN 3126 - E 6.3

Тип	Общая длина (мм)	Поставляется в	Кол-во в упаковке	Количество в заказе	Артикул	Штрихкод
Филипп	PH 1	25	1	2	4932430850	4002395385126
		50	1	1	4932471564	4058546294632
		90	1	1	4932430851	4002395385133
	PH 2	25	1	2	4932430852	4002395385140
		25	2	25	4932430853	4002395385157
		50	1	1	4932430854	4002395385164
		50	2	10	4932430855	4002395385171
		90	1	1	4932430856	4002395385188
		150	1	1	4932471565	4058546294649
	PH 3	25	1	2	4932430857	4002395385195
		50	1	1	4932430858	4002395385201
		90	1	1	4932430859	4002395385218
Позидрайв	PZ 1	25	1	2	4932430860	4002395385225
		25	2	25	4932430861	4002395385232
		50	1	1	4932471566	4058546294656
		90	1	1	4932430862	4002395385249
	PZ 2	25	1	2	4932430863	4002395385256
		25	2	25	4932430864	4002395385263
		50	1	1	4932430865	4002395385270
		50	2	10	4932430866	4002395385287
		90	1	1	4932430867	4002395385294
	PZ 3	150	1	1	4932471928	4058546298272
		25	1	2	4932430868	4002395385300
		25	2	25	4932430869	4002395385317
50		1	1	4932430870	4002395385324	
	150	1	1	4932471929	4058546298289	

1 Блистер



2 Упаковка



Минимальное кол-во заказа = 10 шт. (дисплей). Заказы более 10 шт. должны размещаться в кол-ве кратном 10 (т.е. 10, 20, 30...)

3 Дисплей



Тип	Общая длина (мм)	Поставляется в	Кол-во в упаковке	Количество в заказе	Артикул	Штрихкод
TORX®	TX 7	25	1	2	4932471567	4058546294663
		25	1	2	4932471568	4058546294670
		25	1	2	4932471569	4058546294687
	TX 10	25	1	2	4932430871	4002395385331
		50	1	1	4932471570	4058546294694 1347 КС
	TX 15	25	1	2	4932430872	4002395385348
		25	2	25	4932430873	4002395385355
		50	1	1	4932451286	4002395157440
		90	1	1	4932471571	4058546294700
		150	1	1	4932471572	4058546294717
	TX 20	25	1	2	4932430874	4002395385362
		25	2	25	4932430875	4002395385379
50		1	1	4932430876	4002395385386	
50		2	10	4932430877	4002395385393	
90		1	1	4932430878	4002395385409	
150		1	1	4932471573	4058546294724	
TX 25	25	1	2	4932430879	4002395385416	
	25	2	25	4932430880	4002395385423	
	50	1	1	4932430881	4002395385430	
	50	2	10	4932430882	4002395385447	
	90	1	1	4932430883	4002395385454	
TX 27	25	1	2	4932430884	4002395385461	
	TX 30	25	1	2	4932430885	4002395385478
		25	2	25	4932430886	4002395385485
		50	1	1	4932430887	4002395385492
50		2	10	4932471574	4058546294731	
90	1	1	4932471575	4058546294748		
TX 40	25	1	2	4932430888	4002395385508	
	25	2	25	4932430889	4002395385515	
	50	1	1	4932430890	4002395385522	
TX 50	25	1	2	4932430891	4002395385539	
	25	2	15	4932430892	4002395385546	

1 Блистер



2 Упаковка



Минимальное кол-во заказа = 10 шт. (дисплей). Заказы более 10 шт. должны размещаться в кол-ве кратном 10 (т.е. 10, 20, 30...)

3 Дисплей



Тип	Общая длина (мм)	Поставляется в	Кол-во в упаковке	Количество в заказе	Артикул	Штрихкод
TORX® B0						
TX B07	25	①	2	1	4932471577	4058546294762
TX B08	25	①	2	1	4932471578	4058546294779
TX B09	25	①	2	1	4932471579	4058546294786
TX B010	25	①	2	1	4932471580	4058546294793
TX B015	25	①	2	1	4932471581	4058546294809
TX B020	25	①	2	1	4932471582	4058546294816
TX B025	25	①	2	1	4932471583	4058546294823
TX B030	25	①	2	1	4932471584	4058546294830
TX B040	25	①	2	1	4932471585	4058546294847
Hex						
Hex 2.5 mm	25	①	2	1	4932430893	4002395385553
Hex 3 mm	25	①	2	1	4932430894	4002395385560
Hex 4 mm	25	①	2	1	4932430895	4002395385577
Hex 5 mm	25	①	2	1	4932430896	4002395385584
Hex 6 mm	25	①	2	1	4932430897	4002395385591
Hex 8 mm	25	①	2	1	4932430898	4002395385607
Hex 10 mm	25	①	2	1	4932430899	4002395385614
Hex 12 mm	25	①	2	1	4932430900	4002395385621
Шлиц						
SL 0.6 x 4.5	25	①	2	1	4932430901	4002395385638
SL 0.8 x 5.5	25	①	2	1	4932430902	4002395385645
SL 1.2 x 6.5	25	①	2	1	4932430903	4002395385652

① Блистер



Наборы бит для шуруповёрта Shockwave

Описание	Кол-во в упаковке	Количество в заказе	Артикул	Штрихкод
SHOCKWAVE™ IMPACT DUTY Набор бит на карбине №1 (10 шт)				
① SHOCKWAVE™ биты для шуруповёрта: 10 x 50 мм: 2 x PH2 / 1 x PZ2 / 1 x TX15 / 2 x TX20 / 2 x TX25 / 1 x TX30 / 1 x TX40	10	50	4932480941	4058546412265



Магнитные торцевые насадки

Конструкционная сталь и термообработка для максимальной прочности и надежности.
Прочный магнитный наконечник для безопасного захвата.
Хвостовик: 1/4" Hex (DIN 3126 - E 6.3). Подходят для шуруповёртов с высоким крутящим моментом и импульсных винтовёртов.

Размер сечения гайки (мм)	Размер резьбы для стержневого анкера	Общая длина (мм)	Кол-во в упаковке	Количество в заказе	Артикул	Штрихкод
5.5	M3	65	1	1	4932492434	4058546418014
6	M3.5	65	1	1	4932492435	4058546418021
1/4"	-	65	1	1	4932492436	4058546418038
7	M4	65	1	1	4932492437	4058546418045
5/16"	-	65	1	1	4932492438	4058546418052
8	M5	65	1	1	4932492439	4058546418069
8	M5	150	1	1	4932492446	4058546418137
3/8"	-	65	1	1	4932492440	4058546418076
10	M6	65	1	1	4932492441	4058546418083
10	M6	150	1	1	4932492447	4058546418144
12	M7	65	1	1	4932492442	4058546418090
13	M8	65	1	1	4932492443	4058546418106
13	M8	150	1	1	4932492448	4058546418151
17	M10	65	1	1	4932492444	4058546418113
Набор SHOCKWAVE™ IMPACT DUTY магнитных торцевых насадок (4 шт) Ø 7 / 8 / 10 / 13 мм			4	1	4932492445	4058546418120



НОВОЕ ПОКОЛЕНИЕ ТОРЦЕВЫХ УДАРНЫХ ГОЛОВОК **SHOCKWAVE**

SHOCKWAVE
IMPACT DUTY

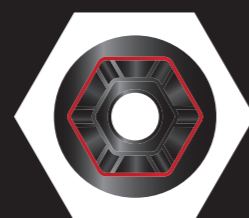

**ПЕРЕДАЧА
ВРАЩЕНИЯ
НА ГРАНИ**



**ДВА
ОТВЕРСТИЯ
ДЛЯ ЛЕГКОЙ
УСТАНОВКИ**



**ЛАЗЕРНАЯ
ГРАВИРОВКА
ЛОГОТИПА И
АРТИКУЛА**



**ШТАМПОВАН
И ЗАЛИТ
КРАСКОЙ**



**КОВАННАЯ
СТАЛЬ
ДЛЯ ВЫСОКИХ
КРУТЯЩИХ
МОМЕНТОВ**

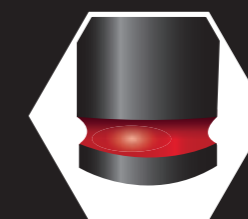

**КОНТРАСТНАЯ
МАРКИРОВКА
ГОЛОВОК**

SHOCKWAVE™ IMPACT DUTY™

1/2" SHOCKWAVE™ IMPACT DUTY ударные головки - удлиненные

A (мм)	B (мм)	C (мм)	D (мм)	E (мм)	Размер резьбы для стержневого анкера	Кол-во в упаковке	Количество в заказе	Артикул	Штрихкод
1/2" квадратный	8	78	4.2	15.0	M5	1	1	4932480326	4058546406110
1/2" квадратный	9	78	4.2	16.3	-	1	1	4932480327	4058546406127
1/2" квадратный	10	78	4.8	17.5	M6	1	1	4932480328	4058546406134
1/2" квадратный	11	78	5.5	18.0	-	1	1	4932480329	4058546406141
1/2" квадратный	12	78	6.1	19.0	M7	1	1	4932480330	4058546406158
1/2" квадратный	13	78	6.8	20.0	M8	1	1	4932480331	4058546406165
1/2" квадратный	14	78	8.4	22.0	-	1	1	4932480332	4058546406172
1/2" квадратный	15	78	8.4	23.0	-	1	1	4932480333	4058546406189
1/2" квадратный	16	78	9.8	24.0	M10	1	1	4932480334	4058546406196
1/2" квадратный	17	78	9.8	26.2	-	1	1	4932480335	4058546406202
1/2" квадратный	18	78	10.2	27.0	M12	1	1	4932480336	4058546406219
1/2" квадратный	19	78	11.1	28.0	-	1	1	4932480337	4058546406226
1/2" квадратный	20	78	11.5	29.3	-	1	1	4932480338	4058546406233
1/2" квадратный	21	78	11.7	30.0	M14	1	1	4932480339	4058546406240
1/2" квадратный	22	78	12.5	31.3	-	1	1	4932480340	4058546406257
1/2" квадратный	23	78	12.7	33.8	-	1	1	4932480341	4058546406264
1/2" квадратный	24	78	13.9	34.2	M16	1	1	4932480342	4058546406271
1/2" квадратный	25	78	14.0	35.8	-	1	1	4932480343	4058546406288
1/2" квадратный	26	78	14.8	37.0	-	1	1	4932480344	4058546406295
1/2" квадратный	27	78	15.8	38.2	M18	1	1	4932480345	4058546406301
1/2" квадратный	28	78	15.8	39.2	-	1	1	4932480346	4058546406318
1/2" квадратный	29	78	15.8	42.0	-	1	1	4932480347	4058546406325
1/2" квадратный	30	78	15.8	42.9	M20	1	1	4932480348	4058546406332
1/2" квадратный	32	78	18.1	43.5	M22	1	1	4932480349	4058546406349
1/2" квадратный	33	78	18.2	45.3	-	1	1	4932480350	4058546406356
1/2" квадратный	36	78	20.0	50.0	M24	1	1	4932480351	4058546406363

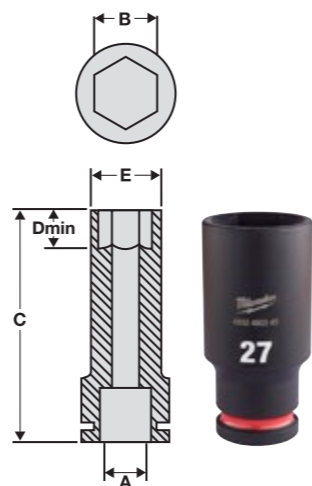

① 1/2" SHOCKWAVE™ IMPACT DUTY набор ударных головок удлиненных (10 шт)	10	1	4932480457	4058546407421
10 x 1/2" ударных головок удлиненных: 10, 11, 12, 13, 14, 17, 19, 21, 22, 24 мм				
② 1/2" SHOCKWAVE™ IMPACT DUTY набор ударных головок в органайзере PACKOUT™ (16 шт)	16	1	4932480943	4058546412289
15 x 1/2" ударных удлиненных торцевых головок: 10 / 11 / 12 / 13 / 14 / 15 / 16 / 17 / 18 / 19 / 20 / 21 / 22 / 23 / 24 мм; 1 x 1/2" удлинитель 75 мм; 1 x PACKOUT™ компактный органайзер (4932464083)				

Автомобильный комплект

Описание	Кол-во в упаковке	Количество в заказе	Артикул	Штрихкод
Комплект торцевых головок для работы с крепежом автомобильных литых дисков (3 шт)	3	1	4932451568	4002395140091
1/2" ударные удлиненные торцевые головки 17, 19 и 21 мм				



1/2" удлинители для ударных головок

Описание	Общая длина (мм)	Кол-во в упаковке	Количество в заказе	Артикул	Штрихкод
① 1/2" удлинитель - 150 мм	150	1	1	4932480352	4058546406370
② 1/2" удлинитель - 250 мм	250	1	1	4932480353	4058546406387

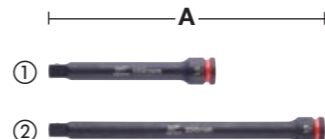

КОНТРАСТНАЯ
МАРКИРОВКА
ГОЛОВКИ



КОВАННАЯ СТАЛЬ
ДЛЯ ВЫСОКИХ
КРУТЯЩИХ
МОМЕНТОВ



ШТАМПОВАН
И ЗАЛИТ
КРАСКОЙ



ПЕРЕДАЧА
ВРАЩЕНИЯ
НА ГРАНИ

3/4" SHOCKWAVE™ IMPACT DUTY ударные головки - удлиненные

A (мм)	B (мм)	C (мм)	D (мм)	E (мм)	Размер резьбы для стержневого анкера	Кол-во в упаковке	Количество в заказе	Артикул	Штрихкод
3/4" квадратный	17	90	9.6	30	-	1	1	4932480378	4058546406639
3/4" квадратный	19	90	11.1	33	-	1	1	4932480379	4058546406646
3/4" квадратный	21	90	11.7	35	M14	1	1	4932480380	4058546406653
3/4" квадратный	22	90	12.5	36	-	1	1	4932480381	4058546406660
3/4" квадратный	23	90	12.7	37.6	-	1	1	4932480382	4058546406677
3/4" квадратный	24	90	13.9	38	M16	1	1	4932480383	4058546406684
3/4" квадратный	25	90	14	40.5	-	1	1	4932480384	4058546406691
3/4" квадратный	26	90	14.6	40.8	-	1	1	4932480385	4058546406707
3/4" квадратный	27	90	15.8	41	M18	1	1	4932480386	4058546406714
3/4" квадратный	28	90	16.3	45.2	-	1	1	4932480387	4058546406721
3/4" квадратный	29	90	16.7	46	-	1	1	4932480388	4058546406738
3/4" квадратный	30	90	16.7	46	M20	1	1	4932480389	4058546406745
3/4" квадратный	31	90	17.8	47	-	1	1	4932480390	4058546406752
3/4" квадратный	32	90	18.3	48	M22	1	1	4932480391	4058546406769
3/4" квадратный	33	90	19.1	50	-	1	1	4932480392	4058546406776
3/4" квадратный	34	90	20	51	-	1	1	4932480393	4058546406783
3/4" квадратный	35	90	20.1	52	-	1	1	4932480394	4058546406790
3/4" квадратный	36	90	22.3	53.5	M24	1	1	4932480395	4058546406806
3/4" квадратный	37	90	20.4	54.8	-	1	1	4932480396	4058546406813
3/4" квадратный	38	90	22.3	58	-	1	1	4932480397	4058546406820
3/4" квадратный	39	90	21.5	58	-	1	1	4932480398	4058546406837
3/4" квадратный	40	90	22.8	59.5	-	1	1	4932480399	4058546406844
3/4" квадратный	41	90	24.9	59.5	M27	1	1	4932480400	4058546406851
3/4" квадратный	46	90	28.6	66.2	M30	1	1	4932480401	4058546406868
3/4" квадратный	50	90	29.8	72	M33	1	1	4932480402	4058546406875

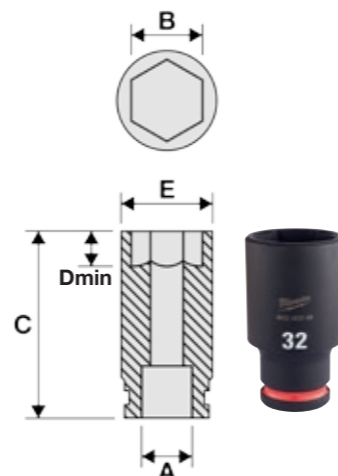

1" SHOCKWAVE™ IMPACT DUTY ударные головки

A (мм)	B (мм)	C (мм)	D (мм)	E (мм)	Размер резьбы для стержневого анкера	Кол-во в упаковке	Количество в заказе	Артикул	Штрихкод
1" квадратный	27	58	15.8	45.2	M18	1	1	4932480408	4058546406936
1" квадратный	30	62	16.7	49	M20	1	1	4932480409	4058546406943
1" квадратный	32	62	18.3	52	M22	1	1	4932480410	4058546406950
1" квадратный	33	62	19.1	54	-	1	1	4932480411	4058546406967
1" квадратный	34	62	20	54	-	1	1	4932480412	4058546406974
1" квадратный	36	65	22.3	55.3	M24	1	1	4932480413	4058546406981
1" квадратный	38	65	22.3	58	-	1	1	4932480414	4058546406998
1" квадратный	41	70	24.9	61	M27	1	1	4932480416	4058546407018
1" квадратный	42	70	25.4	64	-	1	1	4932480417	4058546407025
1" квадратный	46	75	28.6	68	M30	1	1	4932480418	4058546407032
1" квадратный	50	75	29.8	73	M33	1	1	4932480419	4058546407049
1" квадратный	55	83	33.6	82	M36	1	1	4932480420	4058546407056
1" квадратный	60	87	35	86	M39	1	1	4932480421	4058546407063
1" квадратный	65	90	35	92	M42	1	1	4932480422	4058546407070
1" квадратный	70	93	35	97	M45	1	1	4932480423	4058546407087

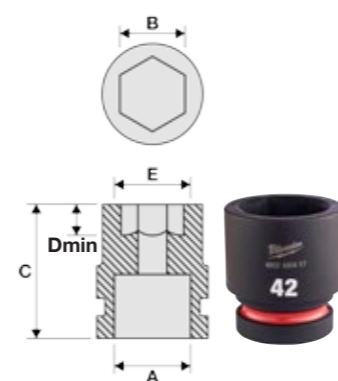

ЛОБЗИК ПОЛОТНА

СВОЙСТВА МАТЕРИАЛОВ

ВЫСОКОУГЛЕРОДИСТАЯ СТАЛЬ (HCS)

- Полотна для лобзика из высокоуглеродистой стали используются для резки всех видов древесины и пластмассы.

БЫСТРОРЕЖУЩАЯ СТАЛЬ (HSS)

- Полотна из быстрорежущей стали подходят для резки металла, цветных металлов и алюминия.

ТВЕРДОСПЛАВНАЯ КРОШКА

- Эти лезвия имеют карбидное покрытие кромки, что делает их пригодными для использования с абразивными материалами.

КАРБИД ВОЛЬФРАМА (ТС)

- Полотна с зубьями из карбида вольфрама отлично подходят для резки изделий армированных стекловолокном. Полотна с непрерывной режущей кромкой из карбида вольфрама подходят для резки очень твердых материалов, например, нержавеющей стали.

БИМЕТАЛЛ (BIM)

- Биметаллические полотна состоят из зубьев из высокоскоростной стали, приваренной лазерной сваркой на гибкую основу из легированной стали. Эти лезвия обеспечивают максимальную производительность в самых сложных областях применения, как по дереву, так и по металлу.

БИМЕТАЛЛИЧЕСКИЕ ПОЛОТНА ОБЛАДАЮТ СЛЕДУЮЩИМИ ПРЕИМУЩЕСТВАМИ:

- Гибкие и ударопрочные.
- Более долгий срок службы. Режущие полотна по металлу имеют вдвое больший ресурс, чем обычные полотна из HCS и HSS, а полотна по дереву – в пять раз.
- Высокая износостойкость и термостойкость гарантируют, что зубья будут оставаться острыми дольше.
- Высокая скорость резки.

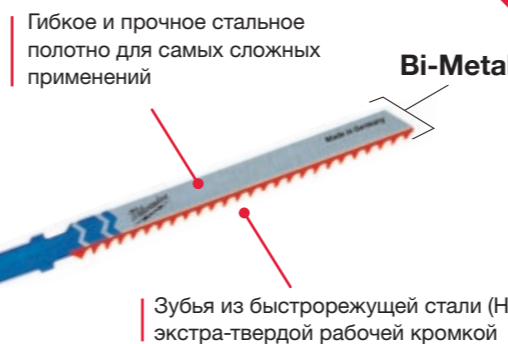

Гибкое и прочное стальное полотно для самых сложных применений

Bi-Metal

Зубья из быстрорежущей стали (HSS) с экстратвердой рабочей кромкой

Цветовая маркировка полотен

Цвет хвостовика указывает на область применения



= Для всех видов древесины, ламинированных ДСП, ДСП, фанеры, плит и пластика. Полотно серебристого цвета.



= Для всех типов черных и цветных металлов, стали, алюминия, латуни, меди, нержавеющей сталь, свинца, олова и многослойных материалов. Полотно серебристого цвета.



= Для резки различных материалов, картона, резины, стекловолокна, пенопласта и абразивных материалов. Полотно черного цвета.



= Биметаллические полотна белого цвета с желтым хвостовиком для дерева, с синим - для металла.



Полотна для лобзика по дереву и пластмассе

Стандартные полотна

Стандартные полотна, которые обеспечивают высокую производительность.

Длина лезвия (мм)	Шаг зуба (мм)	Исх. Номер									Кол-во в упаковке	Количество в заказе	Артикул	Штрихкод	
2743 53	50	2	T 119 B	< 20	-	< 20	да	-	нет	нет	нет	5	1	4932274353	4002395301553
2540 71	75	3	T 111 C	5 - 50	-	< 40	-	да	нет	нет	нет	5	1	4932254071	4002395301539

Полотна для фигурной резки

Все полотна для фигурной резки довольно тонкие для лучшей маневренности в материале. Пильные полотна 4932265312 и 4932430143 имеют режущие зубы на обеих сторонах. Зубья с обратной стороны полотна позволяют делать сложные и остроугольные пропилы. Для наилучшего результата отключите маятниковое действие.

3400 78	50	1.35	T 101 A0	< 20	< 20	< 15	да	нет	да	нет	нет	5	1	4932373392	4002395348879
2748 50	50	2	T 119 B0	< 20	-	< 20	да	нет	да	нет	нет	5	1	4932274650	4002395301485
4301 43	75	2.5	Curve	< 30	< 20	< 20	да	нет	да	нет	да	5	1	4932430143	4002395378043
2853 12	75	4 / 1.2	Special	< 30	-	< 30	нет	да	да	нет	нет	5	1	4932265312	4002395301478
3460 78	75	4	T 244 D	< 50	-	-	нет	да	да	нет	да	5	1	4932346078	4002395312375
												25	1	4932373492	4002395349920

Полотна для быстрой резки

Заточка и агрессивная геометрия зуба идеально подходит для очень быстрой резки древесины.

2131 16	75	4	T 144 D	< 50	-	-	нет	да	нет	нет	да	5	1	4932213116	4002395301492
												25	1	4932373487	4002395349272
												100	1	4932430461	4002395381227
3733 91	75	4	T 144 DF	< 50	-	-	нет	да	нет	нет	да	5	1	4932373391	4002395348862
3116 33	105	4	T 344 D	< 80	-	-	нет	да	нет	нет	да	5	1	4932311633	4002395301508
3547 45	155	4	T 744 D	5-125	-	-	нет	да	нет	нет	да	5	1	4932354745	4002395324095

Полотна для быстрой и аккуратной резки

Специальная геометрия заточки зубов для очень чистого реза. Возможность зарезания в массив без предварительного засверливания

Длина лезвия (мм)	Шаг зуба (мм)	Исх. Номер									Кол-во в упаковке	Количество в заказе	Артикул	Штрихкод	
4301 41	91	2.5	T 234 X	3 - 60	3 - 60	да	< 45	нет	нет	да	нет	5	1	4932430141	4002395378029

Полотна для чистой резки без сколов

Следующие полотна имеют заточенные по диагонали зубцы, что обеспечивает очень чистый рез.

2540 61	75	2.5	T 101 B	< 30	< 60	нет	< 30	да	нет	нет	нет	5	1	4932254061	4002395301522
												25	1	4932373489	4002395349296
3733 90	75	2.5	T 101 BF	< 30	< 60	нет	< 30	да	нет	нет	нет	5	1	4932373390	4002395348855
2743 61	75	4	T 101 D	< 50	< 60	нет	< 45	да	нет	нет	нет	5	1	4932274351	4002395301515
												25	1	4932373490	4002395349906
3993 06	105	3	T 301 CD	< 80	< 60	нет	-	да	нет	нет	нет	5	1	4932399306	4002395359202
	105	4	T 301 DL	< 80	< 80	нет	< 50	да	нет	нет	нет	5	1	4932346071	4002395312399

Полотна для точных прямых резов: кухонные столешницы

Полотна имеют большую толщину что придает им большую жесткость и дает возможность делать точные вертикальные резы. Идеально для реза столешниц.

3730 80	75	4	T 101 DP	< 60	< 60	нет	< 45	да	нет	нет	да	5	1	4932373080	4002395346073
3733 88	105	4	T 101 DP sp.	< 80	< 80	нет	< 50	да	нет	нет	да	5	1	4932373388	4002395348831

Специальное применение: кухонные столешницы и ламинированное ДСП

Полотна имеют конструкцию с обратным зубом для чистых резов. Идеально подходят для резки ламината и кухонных столешниц. Идеальный результат с отключенным режимом маятника

3460 79	75	2.5	T 101 BR	< 30	< 60	нет	< 60	да	нет	нет	нет	5	1	4932346079	4002395312382
3480 72	105	2.5	T101BR sp.	< 50	< 80	нет	< 80	да	нет	нет	нет	5	1	4932348072	4002395313860

Специальное применение: ламинат и паркетная доска

Полотно 4932373392 идеально подходит для резки кривых, неправильной формы. Полотно 4932373083 для прямых разрезов.

3733 92	50	1.35	T 101 A0	< 20	нет	< 20	< 15	да	нет	да	нет	5	1	4932373392	4002395348879
3730 83	60	1.9	Special	3 - 20	да	да	-	да	нет	нет	нет	5	1	4932373083	4002395346080

Полотна для лобзика по металлу

Стандартные полотна

Полотно 4932274652 предназначено специально для резки тонколистового материала, поскольку шаг зубьев полотна 0,7 мм. Для увеличения продолжительности срока службы и надежности, мы рекомендуем биметаллические полотна с соответствующей СОЖ, срок службы этих полотен вдвое выше.

Длина лезвия (мм)	Шаг зуба (мм)	Исх. Номер								Кол-во в упаковке	Количество в заказе	Артикул	Штрихкод
55	0.7	T 118 G	0.5 - 2	0.5 - 2	-	-	-	-	-	нет	5	1	4932274652 4002395301621
55	1.2	T 118 A	1.5 - 4	1.5 - 4	-	-	-	-	-	нет	5	1	4932254063 4002395301614 4932373486 4002395349265
55	1.2	T 118 AF	1.5 - 4	1.5 - 4	-	1.2 - 2	-	-	-	нет	5	1	4932340011 4002395304684
66	1.2	T 118 A sp.	1.5 - 4	1.5 - 4	-	-	-	-	-	нет	5	1	4932345826 4002395313464
105	1	T 318 A	1 - 4	1 - 4	< 85	-	-	-	-	нет	5	1	4932399307 4002395359219
55	2	T 118 B	3 - 6	3 - 6	-	-	3 - 10	-	-	нет	5	1	4932254064 4002395301591
55	2	T 118 BF	3 - 6	3 - 6	-	2 - 3	3 - 10	-	2 - 30	нет	5	1	4932340012 4002395304691
75	2.5	T 101 A sp.	-	2 - 10	< 45	-	3 - 10	-	2 - 20	нет	5	1	4932274651 4002395301577

Универсальные полотна

Эти полотна пригодны для резки различных видов стали, алюминия, древесины с гвоздями, пластика и композитных материалов. Полотно 4932373086 повышенной длины (155 мм) подходит для резки толстых гофрированных композитных материалов.

91	2.5/1.8	T 123 XF	2.5 - 10	3 - 10	< 50	-	4 - 10	-	-	нет	5	1	4932430142 4002395378036
105	1.2	T 318 AF	1.5 - 4	1.5 - 4	< 85	-	-	-	-	нет	5	1	4932274654 4002395301607
105	2	T 318 BF	3 - 6	3 - 6	< 85	-	3 - 10	4 - 30	-	нет	5	1	4932274653 4002395301584
155	1	T 718 AF	1 - 4	1 - 4	< 125	-	-	-	-	нет	5	1	4932373086 4002395346097

Полотна для фигурной резки

Специальная утонченная конструкция полотна позволяет проводить фигурную резку различных материалов.

55	1.2	T 218 A	1.5 - 4	1.5 - 4	-	-	-	-	-	да	5	1	4932346082 4002395312368
75	3	T 227 D	3.5 - 6	3.5 - 6	-	-	4 - 15	4 - 30	-	да	5	1	4932346081 4002395312351

Специальное применение: Алюминий

Стандартными полотнами тоже можно резать алюминий, однако преимущество данных полотен в большом шаге зубьев и более широком углублении между зубьями для лучшего отвода стружки при резе алюминия. Для фигурной резки алюминия рекомендуем использовать полотна 4932346081.

Длина лезвия (мм)	Шаг зуба (мм)	Исх. Номер				Кол-во в упаковке	Количество в заказе	Артикул	Штрихкод		
75	3	T 127 D	3.5 - 6	3.5 - 6	-	-	4 - 15	4 - 30	5	1	4932274315 4002395301560

Специальное применение: Нержавеющая сталь

Зубья полотна покрыты карбидом, что позволяет их использовать для резки высоколегированной и нержавеющей стали. Для лучших результатов лучше всего отключить маятниковое действие и использовать СОЖ или смазку.

50	1.1	T 118 AHM	1.5 - 3	1.5 - 3	-	1.5 - 3	-	-	2	1	4932373393 4002395348886
----	-----	-----------	---------	---------	---	---------	---	---	---	---	--------------------------

Полотна для лобзика для специальных материалов

Специальное применение: резка стекловолокна, армированных пластиков, акрилового стекловолокна

Лезвие 4932373387 имеет зубы из карбида вольфрама для увеличения срока службы при работе с твердыми материалами, такими как стекловолокно.

Длина лезвия (мм)	Шаг зуба (мм)	Исх. Номер								Кол-во в упаковке	Количество в заказе	Артикул	Штрихкод
75	2.5	T 101 A sp.	2 - 10	-	нет	нет	-	2 - 20	-	нет	5	1	4932274651 4002395301577
75	4.2	T 141 HM	-	-	нет	нет	5 - 20	-	5 - 20	нет	1	1	4932399308 4002395359226
105	4.2	T 341 HM	-	< 60	нет	нет	5 - 20	-	5 - 20	нет	1	1	4932373387 4002395348824

Специальное применение: изоляционный материал

Длина лезвия (мм)	Шаг зуба (мм)	Исх. Номер					Кол-во в упаковке	Количество в заказе	Артикул	Штрихкод
155	Волнистый нож	T 313 AW	да	да	да	да	5	1	4932430144 4002395378050	

Наборы полотен для лобзиков с Т-образным хвостовиком

Описание	Кол-во в упаковке	Количество в заказе	Артикул	Штрихкод
① Набор полотен для лобзика из 5 шт - подходят для работ по дереву и металлу. Полотна для лобзика 4932213116, 4932254061, 4932254063, 4932254064, 4932254071	5	1	4932345825	4002395314850
② Набор полотен для лобзиков (35 шт) - подходят для работ по дереву и металлу. 7 x 4932213116, 7 x 4932274351, 7 x 4932254061, 7 x 4932346078, 7 x 4932254063	35	12	4932479088	4058546368821



Опорная платформа

Описание	Кол-во в упаковке	Количество в заказе	Артикул	Штрихкод
HD18 JS/JSB BST 18 X Li JSPE 120 X JSPE 135 TX STEP 1200 BX/X JSPE 90 X FSPE 11 X BSPE 110 QX STEP 800 X ST 800 XE V28 JSB	1	1	4932430356	4002395380176
STEP 70 STEP 75 ST 700 E STEP 90 X STEP 100 X FSPE 100 XL BSPE 100 XL	1	1	4932430834	4002395384969



Полотна с U-образным хвостовиком

Длина лезвия (мм)	Шаг зуба (мм)	Исх. Номер	Кол-во в упаковке	Количество в заказе	Артикул	Штрихкод
75	4	A 2202	5 - 60	< 60	4932354508	4002395321070
75	2.5	A5035/A5041	< 30	< 60	4932354506	4002395321056

Диск по дереву и пластику

Твердосплавный диск, подходящий для резки дерева, пластика и штукатурной плиты

Диаметр (мм)	Толщина (мм)	Внутренний диаметр диска (мм)	Кол-во в упаковке	Количество в заказе	Артикул	Штрихкод
76	1	10	1	1	4932464716	4058546226619
115	1	22.23	1	1	4932492376	4058546417437
125	1	22.23	1	1	4932492377	4058546417444



Системные принадлежности для шуруповертов

Описание	Совместим с сетевыми шуруповертами	Кол-во в упаковке	Количество в заказе	Артикул	Штрихкод
① Наконечник для работ по гипсокартону в сборе.	DWE 4000 Q, DWSE 4000 Q, TKSE 2500 Q, 6790, 6743	1	1	49261036	045242185245
② Наконечник для саморезов в сборе.	TKSE 2500 Q, 6790	1	1	49261082	045242185375
Магнитный держатель бит 1/4". Длина 76 мм.	DWE 4000 Q, DWSE 4000 Q, 6743	1	1	48323065	045242128600
Магнитный держатель бит 1/4". Длина 76 мм. Дополнительно необходим рукав 49261036.	TKSE 2500 Q, 6790	1	1	48323070	045242128655
③ Набор шестигранных насадок, 3 предмета. Ø 6 / 8 / 10 мм магнитные торцевые насадки.	TKSE 2500 Q, 6790, TQSE 1200 Q, TQSE 2500 Q, 6580, 6581	3	1	49663004	045242207848
④ Магазин для шурупов M18 FSG.		1	1	4933459202	4002395289974
⑤ PH2 148 мм бита для M18 FSG.		3	1	4932459393	4058546010546
⑥ Магнитный битодержатель 75 мм для M18 FSG.		1	1	4932459394	4058546010553
⑦ Насадка со смещенным центром для 1/4" hex M12FPDX.		1	1	4932464481	4058546224264
⑧ Угловая насадка для M12 FPDХ-RAA для сверления и закручивания в ограниченных пространствах. Угол 90°. 12 позиций фиксации. Фиксатор для бит.		1	1	4932464480	4058546224257
⑨ Патрон бесключевой 13 мм для M12 FPDХ.		1	1	4932464479	4058546224240
⑩ Набор наконечников для заклепочника.		4	1	48540100	045242504466
⑪ Удлинитель 152 мм (набор необходимых компонентов) для заклепочника M12™.		3	1	48950100	045242504459
⑫ Насадка со смещенной осью M12 BDDX.		1	1	4932430432	4002395380930
⑬ Угловая насадка M12 BDDX для сверления и закручивания в ограниченном пространстве под углом 90°. 12 позиций. Прямая приемка бит.		1	1	4932430433	4002395380947
⑭ Набор наконечников для заклепочника M18 FUEL™ с системой ONE-KEY™.		240	250	4932478961	4058546362430
⑮ Удлинительная насадка для заклепочного инструмента M18 FUEL™ с ONE-KEY™.		32	100	4932478962	4058546362447



Полировальные принадлежности

Описание	Диаметр (мм)	Высота (мм)	Кол-во в упаковке	Количество в заказе	Артикул	Штрихкод
① Полировальная / зачистная подошва. Резьба: М9 x 0.75. Фиксация липучкой. Для использования полировальных губок и абразивной бумаги.	76		1	1	4932430488	4002395381494
② Полировальная губка - грубая (желтая). Грубая губка используется для агрессивной полировки и удаления царапин. Фиксация липучкой. Для использования с полировальной / зачистной подошвой.	75	25	1	1	4932430489	4002395381500
③ Полировальная губка - мягкая (белая). Мягкая губка используется для легкой полировки и удаления мелких царапин. Фиксация липучкой. Для использования с полировальной / зачистной подошвой.	80	25	1	1	4932430490	4002395381517
④ Полировальный диск из овечьей шерсти. Фиксация липучкой. Для использования с полировальной / зачистной подошвой.	80		1	1	4932430838	4002395385003
⑤ Зачистная подошва. Резьба: М9 x 0.75 то для крепления к инструменту. Внутренняя резьба крепит абразивную бумагу для зачистных работ, например удаления ржавчины. Идеально для зачистных работ на малых или труднодоступных поверхностях, например дверных петлях, тонких сварных швах и колесных арках.	46		1	1	4932430492	4002395381531

①



②



③



④



⑤



РУЧНОЙ ИНСТРУМЕНТ

Рулетки Магнетик (Magnetic) 7.5м с LED фонарем

Новинка

- Светодиодный фонарь мощностью 100 люмен, освещающий рабочую зону до 3 м.
- Перезаряжаемый встроенный аккумулятор MILWAUKEE® можно заряжать с помощью входящего в комплект кабеля micro-USB.
- Разноцветный индикатор зарядки (красный/оранжевый/зеленый), чтобы можно было определить состояние зарядки аккумулятора.
- Время работы фонаря от аккумулятора 2,5 часа.
- Полотно шириной 30 мм с двусторонней печатью метрической шкалы на ленте для более удобного чтения, и архитектурная линейка, которая обеспечивает легкое прочтение чертежей.
- Полотно можно выдвинуть на весу в длину до 4.6 метров.
- Запатентованная система остановки полотна пальцем: защищает пальцы при сматывании полотна.
- Сильный магнит на конце ленты позволяет легко зацеплять полотно как к плоским поверхностям так и к трубе.
- Область для удержания покрыта специальным материалом для дополнительного комфорта и долговечности.
- Дополнительная защита полотна на первых 15 см.
- Нейлоновая антибликовая защита полотна рулетки, в 10 раз более устойчивая к механическому воздействию на рабочем месте.
- Класс точности II.



Описание	Длина (м)	Ширина лезвия (мм)	Кол-во в упаковке	Количество в заказе	Артикул	Штрихкод
Рулетка LED Magnetic Tape Measure - 7,5 м	7,5	30	1	6	4932492469	4058546418366

Рулетки СТАД (STUD™) поколение II



- EXO 360™ Технология изготовления полотна обеспечивающая долгий срок службы и устойчивость к разрыву и износу.
- Сильный магнит на конце ленты позволяет легко зацеплять полотно как к плоским поверхностям так и к трубе.
- Полотно можно выдвинуть на весу на длину до 4 метров.
- Дополнительная защита полотна на первых 15 см.
- Шкала нанесена с двух сторон полотна - удобство чтения измерений.
- Запатентованная система остановки полотна пальцем: защищает пальцы при сматывании полотна.
- Корпус изготовлен из ударопрочного пластика ABS с прорезиненным покрытием
- Крепление для ремня выполнено из проволоки - меньше „рвет“ карманы.
- Отверстие для присоединения к системе страховки.
- Класс точности II.

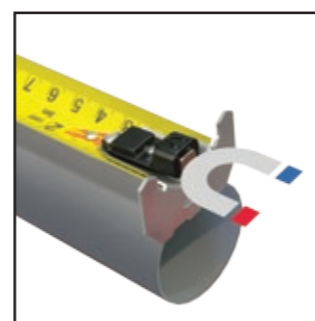

Сильный магнит



4 М ВЫЛЕТ БЕЗ ЗАЛОМА

Описание	Длина (м)	Ширина лезвия (мм)	Кол-во в упаковке	Количество в заказе	Артикул	Штрихкод
Рулетка STUD GEN II 5 м	5	33	1	6	4932471626	4058546295257
Рулетка STUD GEN II 8 м	8	33	1	6	4932471627	4058546295264
Рулетка STUD GEN II 5 м 16 фт	5 / 16'	33	1	6	4932471628	4058546295271
Рулетка STUD GEN II 8 м 26 фт	8 / 26'	33	1	6	4932471629	4058546295288



Премиум рулетки Вайд Блэйд (Wide Blade) с широким полотном

- Полотно можно выдвинуть на весу на длину до 4 метров - больше вылет полотна, выше эффективность.
- Дополнительная защита полотна на первых 15 см.
- Шкала нанесена с двух сторон полотна - удобство чтения измерений.
- 5 точек крепления - усиливают корпус и делают рулетку более надежной.
- Запатентованный тормоз пальцем - защищает палец при сматывании полотна.
- Крепление для ремня выполнено из проволоки - меньше „рвет“ карманы.
- Покрытие полотна нейлоном увеличивает износостойкость.
- Отверстие для присоединения к системе страховки.



4 М ВЫЛЕТ БЕЗ ЗАЛОМА



Описание	Длина (м)	Ширина лезвия (мм)	Кол-во в упаковке	Количество в заказе	Артикул	Штрихкод
Рулетка Премиум с широким полотном 5 м	5	33	1	6	4932471815	4058546297145
Рулетка Премиум с широким полотном 8 м	8	33	1	6	4932471816	4058546297152
Рулетка Премиум с широким полотном 5 м 16 фт	5 / 16'	33	1	6	4932471817	4058546297169
Рулетка Премиум с широким полотном 8 м 26 фт	8 / 26'	33	1	6	4932471818	4058546297176

Рулетки Магнетик (Magnetic) поколение III



- Мощный магнит в начале ленты позволяет надежно удерживать зацеп на металлических поверхностях как плоской формы так и на трубах.
- Компактный и эргономичный дизайн.
- Увеличенный вылет полотна на весу до 3.4 м.
- Нейлоновое покрытие полотна обеспечивает до 10 раз большую стойкость при работе.
- 27 мм ширина полотна с нанесением шкалы с двух сторон облегчает чтение результатов измерений.
- Запатентованный тормоз пальцем: обеспечивает безопасность при сматывании полотна.
- 5 точек укрепления корпуса.
- Класс точности II.
- Архитектурная шкала обеспечивает легкий расчет на чертежах.



Описание	Длина (м)	Ширина лезвия (мм)	Кол-во в упаковке	Количество в заказе	Артикул	Штрихкод
Рулетка магнитная 5 м	5	27	1	6	4932464599	4058546225445
Рулетка магнитная 8 м	8	27	1	6	4932464600	4058546225452
Рулетка магнитная 10 м	10	27	1	6	4932464601	4058546225469
Рулетка магнитная 5 м- 16 фт	5 / 16'	27	1	6	4932464602	4058546225476
Рулетка магнитная 8 м- 26 фт	8 / 26'	27	1	6	4932464603	4058546225483



Рулетки Аутолок (Autolock)

- Автоматический тормоз: полотно фиксируется как только перестаете его вытягивать.
- Покрытие из нейлона защищает от пыли, грязи и воды.
- Корпус усилен креплением в 5 точках для превосходного срока службы.
- Корпус из ABS пластика покрытый резиной для ударопрочности и удобства хвата.
- Компактный дизайн и комфортный размер.
- Прочное крепление на ремень.
- Точность Класс II.
- Многоштучная упаковка, заказывать кратно 6 шт.



Описание	Длина (м)	Ширина лезвия (мм)	Кол-во в упаковке	Количество в заказе	Артикул	Штрихкод
Рулетка Autolock 5м	5	25	1	6	4932464663	4058546226084
Рулетка Autolock 8м	8	25	1	6	4932464664	4058546226091
Рулетка Autolock 5м - 16фт/25мм	5	25	1	6	4932464665	4058546226107
Рулетка Autolock 8м - 26фт/25мм	8	25	1	6	4932464666	4058546226114

Рулетки со светодиодной подсветкой

- LED фонарь 19 LUX.
- Покрытие полотна нейлоновым лаком защищает от грязи, пыли и воды.
- Корпус усилен 4 винтами для увеличения надежности.
- Корпус из ABS пластика покрытый резиной для ударопрочности и удобства хвата.
- Компактный дизайн и комфортный размер.
- Магнит на задней части рулетки для крепления к металлическим ящикам и другим металлическим поверхностям.
- 2 батареи CR2016 включены в комплект поставки.
- Точность Класс II.
- Многоштучная упаковка, заказывать кратно 12.



Описание	Длина (м)	Ширина лезвия (мм)	Кол-во в упаковке	Количество в заказе	Артикул	Штрихкод
Рулетка с подсветкой 3м/10 фт	3	12	1	12	48226602	045242529285

Рулетки ПРО Компакт (PRO Compact)

- Улучшенная эргономика и комфортный размер.
- Прочность.
- 5 точек усиления корпуса.
- 2G защитное нейлоновое покрытие.
- Улучшено полотно и его гибкость.
- Выдерживает падение с 3 м.
- Без магнитов.
- Более яркий шрифт для лучшей видимости.
- Компактный дизайн крюка.
- Задняя часть обеспечивает удобное вертикальное измерение.
- Улучшена клипса на ремень: бережет одежду.



Описание	Длина (м)	Ширина лезвия (мм)	Кол-во в упаковке	Количество в заказе	Артикул	Штрихкод
Компактная рулетка C3/16	3	16	1	12	4932459591	4058546027636
Компактная рулетка C5/19	5	19	1	12	4932459592	4058546027643
Компактная рулетка C5/25	5	25	1	6	4932459593	4058546027650
Компактная рулетка C8/25	8	25	1	6	4932459594	4058546027667
Компактная рулетка C5-16/25	5 / 16'	25	1	24	4932459595	4058546027674
Компактная рулетка C8-26/25	8 / 26'	25	1	12	4932459596	4058546027681

Рулетки Слимлайн (Slimline)

- Компактный и улучшенный эргономичный дизайн.
- Нейлоновое покрытие защищает полотно от пыли, грязи и воды.
- Корпус из ABS пластика с мягкими резиновыми накладками в зоне хвата обеспечивают прочность и комфорт при работе.
- 4 точки усиления корпуса.
- Плоское основание для горизонтальной устойчивости и задняя часть для упрощения вертикального измерения.
- Клипса на ремень.
- Класс точности II.
- Заказывается только в дисплее по 24, 12 или 6 рулеток.



Описание	Длина (м)	Ширина лезвия (мм)	Кол-во в упаковке	Количество в заказе	Артикул	Штрихкод
S3 / 16	3	16	1	12	48227703	045242512898
S5 / 19	5	19	1	12	48227705	045242512904
S5 / 25	5	25	1	6	48227706	045242512911
S8 / 25	8	25	1	6	48227708	045242512928
S5-16 / 25	5/16'	25	1	24	48227717	045242512935
C8-26 / 25	8/26'	25	1	24	48227726	045242512942

Рулетки - 2 м / 6 ft



- 5 точек усиления корпуса: увеличивает ресурс в 10 раз.
- Heavy Duty полотно: 13 мм ширина.
- Нейлоновое покрытие полотна: лучшая стойкость к истиранию.
- Эргономика и комфорт: легко и удобно проводить измерения.
- Упаковка - дисплей, заказывается кратно 12 шт.

Описание	Длина (м)	Кол-во в упаковке	Количество в заказе	Артикул	Штрихкод
2 м / 6 фт метрическая и британская системы	2	1	12	48225502	045242468034

Длинные закрытые рулетки

- Одностороннее, 30 м полотно с метрической шкалой, ширина 9,5 мм.
- GRIME GUARD: очищает полотно от строительного мусора и абразивной пыли.
- Ультра прочная конструкция: усиленный металлический корпус, усиленная металлическая ручка, стальное полотно с нейлоновым покрытием.
- Планетарная передача с передаточным числом 3:1 обеспечивает высокую плавность намотки ленты и десятикратную надежность.
- Класс точности II.



Описание	Длина (м)	Ширина лезвия (мм)	Кол-во в упаковке	Количество в заказе	Артикул	Штрихкод
Длинная закрытая рулетка 30м	30	9.5	1	1	48225103	045242486106

Block torpedo уровень



- SHARPSITE™ конструкция колбы. Лучшая видимость и защита от удара.
- Поворачиваемая на 360° пузырьковая колба с блокировкой. Позволяет выставить любой, необходимый в работе, угол наклона. Блокировка колбы позволяет сохранить зафиксированный угол даже при транспортировке.
- Усиленные редкоземельные магниты для максимальной мощности удержания.
- Усиленные пузырьковые колбы. Твердые, акриловые пузырьковые колбы обеспечивают максимальную прочность.
- Литой алюминиевый корпус адаптирован к условиям работы на стройке.
- Точно фрезерованные поверхности обеспечивают точность измерений во всех рабочих положениях.
- Отверстие для переноса и хранения уровня.
- Погрешность до 0.029° (0,0005"/дюйм, 0,5 мм/м).



Описание	Длина (см)	Кол-во в упаковке	Количество в заказе	Артикул	Штрихкод
Block torpedo уровень	25	1	1	4932459096	4002395282494

Billet torpedo уровень



- Редкоземельные магниты обеспечивают максимальную удерживающую силу.
- Увеличенная область просмотра. Риски для быстрого определения угла наклона в любом направлении.
- Усиленные акриловые пузырьковые колбы обеспечивают максимальную прочность.
- Паз для сварочного шва на стыке труб. Специальный паз позволяет установить уровень над сварным швом для проверки угла наклона.
- Оптимизированная конструкция профиля. V-образный паз для устойчивости на не магнитных трубах.
- Лазерная маркировка шкалы для быстрых измерений.
- Тонкий, заостренный дизайн для удобного извлечения из мест хранения.



Описание	Длина (см)	Кол-во в упаковке	Количество в заказе	Артикул	Штрихкод
Billet torpedo уровень	17	1	1	4932459097	4002395283101

Карманный уровень



- 360° диапазон регулировки колбы для измерения под углом.
- Механизм блокировки угла для повторного использования после хранения в кармане или сумке.
- Мощные редкоземельные магниты для максимальной удерживающей силы.
- V - образный паз для измерений на трубах.
- Фрезерованная поверхность для точности измерений.
- Компактный размер для функциональности.



Описание	Длина (см)	Кол-во в упаковке	Количество в заказе	Артикул	Штрихкод
Карманный уровень	7.8	1	6	4932459597	4058546027698

INKZALL™ маркеры

- Остается острым, не плющится и не изгибается под давлением.
- Акриловое перо идеально подходит для неровных поверхностей, таких как ОСП и бетон.
- Маркер продолжает писать после 72 часов хранения со снятым колпачком.
- Подходит для использования на бетоне, дереве, металле, фанере, ОСП, пластике.
- Может быть использован на влажных, масляных, ржавых и с мусором поверхностях.
- Быстро сохнет, что исключает возможность смазывания метки на металле и пластике.
- Тонкий корпус для использования в ограниченных пространствах.
- Клипса на колпачке позволяет закрепить маркер на строительной каске, брюках, куртке.
- Колпачок легко открывается одной рукой.
- Выступ на корпусе предотвращает скатывание маркера с ровных поверхностей.

Описание	Цвет	Зуб	Кол-во в упаковке	Количество в заказе	Артикул	Штрихкод
① INKZALL™ Маркер с тонким пером*	Черный	1 MM	1	36	48223100	045242319473
② Маркер с тонким пером INKZALL™**	Красный	1 MM	1	36	48223170	045242355259
③ Маркер с тонким пером INKZALL™	Голубой	1MM	1	36	4932492126	4058546414931
④ Маркер с тонким пером INKZALL™	Зеленый	1MM	1	36	4932492127	4058546414948
INKZALL™ маркер с тонким пером и стилусом	Черный	1 MM	1	1	48223101	045242297436
⑥ INKZALL™ Маркер со сверхтонким пером	Черный	0.6 MM	4	1	48223154	045242479764
⑦ Цветные маркеры с тонким пером Голубой, Красный, Зеленый, Черный		1 MM	4	1	48223106	045242333585
⑧ Маркер с долотообразным пером	Черный	1- 4,8 MM	1	1	48223103	045242333608

* Заказы возможны только коробками (содержит 36 шт. 48223100). Минимальное количество заказа 36 шт. (= 1 коробка). Количество заказа более 36 шт. Должно быть заказано в количестве, кратном 36 шт. (Т.е. 72, 108, 144, 180 ...).

INKZALL™ большие маркеры

- Маркер продолжает писать после 72 часов хранения со снятым колпачком.
- Может быть использован на влажных, масляных, ржавых и с мусором поверхностях.
- Подходит для использования на бетоне, дереве, металле, фанере, ОСП, пластике.
- Быстро сохнет, исключая смазывание на металле и пластике.
- Надписи легче читаются на расстоянии благодаря ширине линии.

Описание	Цвет	Зуб	Кол-во в упаковке	Количество в заказе	Артикул	Штрихкод
① Маркер INKZALL™ для стройплощадки супер-большой XL черный (3 шт. в блистере)	Черный	6.2 MM	3	1	4932471554	4058546294533
② Маркер INKZALL™ для стройплощадки большой черный	Черный	6.2 MM	1	12	4932471555	4058546294540
③ Маркер INKZALL™ для стройплощадки большой красный	Красный	6.2 MM	1	12	4932471556	4058546294557
④ Маркер INKZALL™ для стройплощадки большой синий	Голубой	6.2 MM	1	12	4932471557	4058546294564
⑤ Маркер INKZALL™ для стройплощадки супер-большой XL черный (1шт. в блистере)	Черный	14.5 MM	1	1	4932471558	4058546294571
⑥ Маркер INKZALL™ для стройплощадки супер-большой XL черный	Черный	14.5 MM	1	12	4932471559	4058546294588
⑦ Маркер INKZALL™ для стройплощадки супер-большой XL красный	Красный	14.5 MM	1	12	4932471560	4058546294595
⑧ Маркер INKZALL™ для стройплощадки супер-большой XL синий	Голубой	14.5 MM	1	12	4932471561	4058546294601



INKZALL™ маркер на основе жидкой краски

- Клапан для подачи краски.
- Прочное акриловое перо для самых сложных условий окружающей среды: температура поверхности от -10 ° до +145 °.
- Надписи хорошо видны на темных поверхностях, где традиционные маркеры плохо видны.
- Может быть использован на ржавых, грязных и жирных поверхностях.
- Для использования на бетоне, черной трубе, алюминии, ПВХ, стали и нержавеющей стали, резине и шинах.
- 10 секунд время высыхания надписи.
- Водо- и УФ-стойкие надписи.
- Перманентные маркеры. Маркировки сохраняются до 6 месяцев.
- Прочный металлический корпус для использования на строительном объекте.
- Краска без содержания Ксилола.
- ВАЖНО: Встряхните маркер перед использованием. Снимите колпачок и нажмите несколько раз пером до появления на нем краски.



Описание	Цвет	Кол-во в упаковке	Количество в заказе	Артикул	Штрихкод
① INKZALL™ маркер на основе жидкой краски	Желтый	1	12	48223721	045242363377
② INKZALL™ маркер на основе жидкой краски	Белый	1	12	48223711	045242363360
③ INKZALL™ маркер на основе жидкой краски	Черный	1	12	48223731	045242363384
④ INKZALL™ маркер на основе жидкой краски	Голубой	1	12	4932492144	4058546415112
⑤ INKZALL™ маркер на основе жидкой краски	Красный	1	12	4932492143	4058546415105



INKZALL™ текстмаркеры

- Прочное перо остается острым дольше.
- Не размазывается, не проступает сквозь лист.
- Не токсичен, сертификат ASTM D 4236.
- Идеально подходит для архитектурных чертежей, этикеток, офисной бумаги.
- Не катающаяся конструкция корпуса для лучшего сцепления с гладкими поверхностями.
- Конструкция колпачка: INKZALL™ Текстмаркеры можно закрепить на каску, брюки, комбинезоны и т.д.
- Отверстие в колпачке позволяет прикрепить маркеры INKZALL™ к шнурку.

Описание	Кол-во в упаковке	Количество в заказе	Артикул	Штрихкод
① INKZALL™ Текстмаркер - желтый	5	1	48223201	045242482573
② INKZALL™ Текстмаркер - цветные	5	1	48223206	045242482580

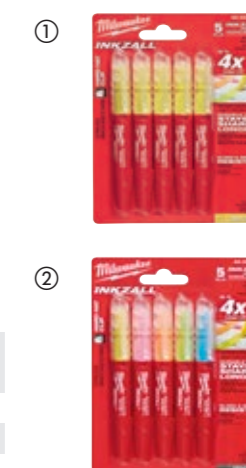

INKZALL™ маркеры со сверхтонким пером

- 0.6 мм наконечник.
- Прочное перо.
- Основные области применения: маркировка этикеток для электрических проводов, добавление комментариев к проектам архитекторов.

Описание	Цвет	Кол-во в упаковке	Количество в заказе	Артикул	Штрихкод
① INKZALL™ Маркер со сверхтонким пером	Черный	4	1	48223164	045242479818
② INKZALL™ Маркеры со сверхтонким пером цветные	Черный, Красный, Голубой	4	1	48223165	045242479825



Нож складной многофункциональный FASTBACK™

- Открывающееся одной рукой лезвие. Пользователь может одной рукой выкидывать лезвие, что обеспечивает легкость подготовки к работе.
- Встроенный крюк для вспарывания. Позволяет пользователю делать разрезы, не вытаскивая лезвия.
- Быстрая безинструментальная замена лезвия. Менее простоя при работе для замены лезвия.
- Прорезь для зачистки проводов. Нет необходимости в отдельном инструменте.
- Тонкая конструкция корпуса. Инструмент легко помещается в кармане.
- Поясная клипса для простоты хранения.



Описание	Кол-во в упаковке	Количество в заказе	Артикул	Штрихкод
① Компактный складной многофункциональный нож FASTBACK™	1	1	4932471356	4058546289843
② Складной нож FASTBACK™	1	6	4932471357	4058546289850
③ Нож складной многофункциональный FASTBACK™ с хранением лезвий	1	1	4932471358	4058546289867

Складной нож 5 в 1 FASTBACK™

Новинка

- Операция раскладывания выполняется одной рукой.
- Лезвие из нержавеющей стали.
- Блокировка полотна фиксирует лезвие в открытом положении.
- Частично зазубренное лезвие для многофункциональности, что упрощает как прокалывание, так и разрезание материала.
- Складной нож оснащен раскладным держателем для бит 1/4"Hex, а также двусторонней битой PH2 и SL5.5.
- Встроенная открывалка для бутылок увеличивает функциональность.
- Проволочный зажим для ремня обеспечивает быстрый доступ без повреждения карманов.
- Отверстие для шнура.



Описание	Кол-во в упаковке	Количество в заказе	Артикул	Штрихкод
Складной нож 5 в 1 FASTBACK™	1	1	4932492454	4058546418212

Нож 6 в 1 FASTBACK™

- Держатель для бит 1/4" Hex с двусторонней битой PH2 и SL5.5.
- Открывание бутылок одной рукой. Просто следует резким движением руки "выкинуть" лезвие для доступа к открывалке.
- Смена лезвий без использования дополнительных инструментов. Менее потерянного времени на смену лезвий.
- Зачистка проводов. Не нужно искать дополнительный инструмент.
- Зажим для крепления на ремне.
- Встроенная открывалка для бутылок.



Описание	Кол-во в упаковке	Количество в заказе	Артикул	Штрихкод
Нож 6 в 1 FASTBACK™	1	1	4932478559	4058546347529

Складной нож FASTBACK™

Новинка

- Операция раскладывания выполняется одной рукой.
- Заточивающееся лезвие из нержавеющей стали.
- Острый кончик обеспечивает прокалывание и гладкий рез.
- Замок фиксирует лезвие в открытой позиции.
- Отверстие для шнура.
- Проволочная клипса на ремень обеспечивает быстрый доступ без повреждения карманов.
- Компактный размер для хранения в кармане.



Описание	Кол-во в упаковке	Количество в заказе	Артикул	Штрихкод
① Складной нож FASTBACK™	1	1	48221990	045242296842
② Складной нож FASTBACK™ камуфляж	1	1	4932492375	4058546417420

Компактный карманный нож

- Компактный размер для ношения в кармане.
- Лезвие из нержавеющей стали можно затачивать повторно.
- Лезвие с острием позволяет делать проколы и ровные резы.
- Блокировка в открытом положении для безопасности.
- Отверстие для системы страховки.



Описание	Кол-во в упаковке	Количество в заказе	Артикул	Штрихкод
Компактный карманный нож	1	1	4932478560	4058546347536

Нож с фиксированным лезвием

- Нож с фиксированным лезвием - более точный контроль над режущей поверхностью и повышенная надежность.
- Лезвие 101мм из нержавеющей стали, оптимизированная заточка, чтоб оставаться острым дольше.
- Полностью металлическая конструкция для надежности при самых сложных резах.
- Эргономическая рукоятка обеспечивает надежный и комфортный хват.
- отверстие для ремешка.
- Надежные ножны с креплением на ремень.



Описание	Кол-во в упаковке	Количество в заказе	Артикул	Штрихкод
Нож с фиксированным лезвием	1	1	4932464828	4058546227739

Нож с загнутым носом

- Нож с загнутым носом идеален для зачистки проводов и кабелей.
- Лезвие из нержавеющей стали со специальной заточкой, чтоб оставаться острым дольше.
- Полностью металлическая конструкция для надежности при самых сложных резах.
- Большая эргономичная рукоятка разработанная специально для использования с перчатками.
- Отверстие для ремешка.



Описание	Кол-во в упаковке	Количество в заказе	Артикул	Штрихкод
Нож с загнутым носом	1	1	4932464829	4058546227746

Складные ножи HARDLINE™

Новинка

- Премиальное лезвие из D2 стали обеспечивает лучшую стойкость к коррозии. Высокая твердость и износостойкость, лезвие долго остается острым.
- Гладкое/с зазубринами лезвие с прокалывающим кончиком. Идеально подходит для разрезания материалов и кончик обеспечивает прокалывание в нужном месте.
- Механизм открытия лезвия с подшипником - легко открывается 1 рукой.
- Открытая стальная рамка корпуса надежно фиксирует лезвие в рабочем положении.
- Рукоятка из стеклонаполненного полиамида и нержавеющей стали.
- Замок фиксирует лезвие в открытом положении.
- Отверстие для шнура.
- Клипса на ремень может располагаться на левой или правой стороне корпуса.



Описание	Тип лезвия	Кол-во в упаковке	Количество в заказе	Артикул	Штрихкод
① Складной нож HARDLINE™ 75 мм - гладкий	Гладкое	1	1	48221994	045242477043
② Складной нож HARDLINE™ 75 мм - с зазубринами (серрейтером)	Гладкое с зазубринами	1	1	48221998	045242359165
③ Складной нож HARDLINE™ 64 мм - гладкий	Гладкое	1	1	4932492452	4058546418199
④ Складной нож HARDLINE™ 89 мм - гладкий	Гладкое	1	1	4932492453	4058546418205

Нож HARDLINE с фиксированным лезвием

- Лезвие 127мм из стали AUS-8 не тупится дольше, экономя время на заточку.
- Полностью металлическая конструкция для надежности при самых сложных резах.
- Удобная рукоятка с отверстием для ремешка для надежного хвата.
- Надежные ножны для удобства переноски.



Описание	Кол-во в упаковке	Количество в заказе	Артикул	Штрихкод
Нож HARDLINE с фиксированным лезвием	1	1	4932464830	4058546227753

Нож м/ф с фиксированным лезвием

- Лезвие зафиксировано - нож всегда готов к работе.
- Замена лезвия без дополнительного инструмента: экономьте время при смене лезвия. Большой винт для смены лезвия.
- Отсек для хранения вмещает до 5 запасных лезвий внутри рукоятки.
- Отверстие для быстрого присоединения к системе страховки инструмента.
- Heavy Duty: рукоятка полностью металлическая.



Описание	Кол-во в упаковке	Количество в заказе	Артикул	Штрихкод
Нож м/ф с фиксированным лезвием	1	1	4932471361	4058546289898

Нож выдвижной многофункциональный

- Боковой ползунок для выдвижения лезвия. Снижает риск случайного открытия.
- Прорезь для зачистки проводов. Нет необходимости в отдельном инструменте.
- Замена лезвий без инструмента: экономия времени на замену лезвий.
- Хранение лезвий. Магнитный держатель для 5 лезвий.
- Heavy Duty: Цельнометаллический корпус с резиновым покрытием обеспечивает удобство и уменьшает скольжение руки.



Описание	Кол-во в упаковке	Количество в заказе	Артикул	Штрихкод
① Нож выдвижной многофункциональный	1	6	4932471359	4058546289874
② Нож выдвижной многофункциональный компактный	1	1	4932478561	4058546347543

Самовозвращающийся безопасный нож

- Возвратный механизм: Лезвие втягивается когда кнопка отпущена.
- Две позиции лезвия позволяют пользователю выбирать глубину реза.
- Удобное хранение лезвий внутри корпуса вмещает до 5 лезвий.
- Бесключевая смена лезвий. Снижает потерю времени для смены лезвий. Большой винт позволяет менять лезвие быстро и без каких-либо инструментов.
- Прочный полностью металлический корпус.
- Зачистка проводов: избавляет от необходимости искать другой инструмент. Зачищает провода до Ø 5мм².



Описание	Кол-во в упаковке	Количество в заказе	Артикул	Штрихкод
Самовозвращающийся безопасный нож	1	1	4932471360	4058546289881

Сменные лезвия общего назначения

- Микро карбидное покрытие для увеличения срока службы.
- Оптимальная геометрия лезвия.
- Экстремальный угол заточки для чистого реза.
- Полотна защищены и легкодоступны в пластиковом боксе.

Описание	Общая длина (мм)	Высота (мм)	Кол-во в упаковке	Количество в заказе	Артикул	Штрихкод
① Лезвия для ножа общего назначения	62	19	50	1	48221950	045242344444
			5	1	48221905	045242268061
② Крюкообразные лезвия	62	19	50	1	48221952	045242286980
③ Лезвия для резки картона (закругленные).	62	19	5	1	48221934	045242286942



Выдвижные ножи

- Металлический фиксатор* для максимальной прочности и длительного срока службы.
- Фиксатор* позволяет быстро регулировать положение лезвия.
- Автоматический скользящий фиксатор** позволяет быстро регулировать положение лезвия.
- Крышка с клипсой** отламывает сегменты лезвия.
- Обрезиненное покрытие предотвращает скольжение и является стойким к ацетону.
- Лезвие с микрокарбидным покрытием для долгого срока службы и чистого реза.
- * 18 мм / 25 мм выдвижные ножи.
- ** 9 мм выдвижной нож.



Описание	Ширина лезвия (мм)	Кол-во сегментов	Кол-во в упаковке	Количество в заказе	Артикул	Штрихкод
① Выдвижной нож 9 мм	9	13	1	1	48221960	045242296811
② Выдвижной нож 18 мм	18	8	1	1	48221961	045242296798
③ Выдвижной нож 25 мм	25	7	1	1	48221962	045242296828

Лезвия для выдвижных ножей

- Прочный диспенсер для повторного использования с легким доступом к лезвиям.
- Оптимизированная геометрия режущего угла для остроты и точности резки.
- Микро карбидное покрытие для увеличения срока службы.
- Прецизионная заточка режущих углов для чистоты реза.

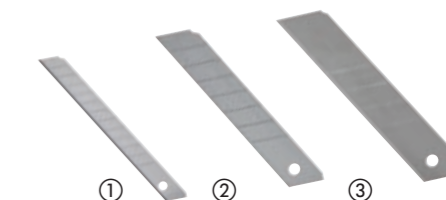

Описание	Ширина лезвия (мм)	Кол-во сегментов	Кол-во в упаковке	Количество в заказе	Артикул	Штрихкод	-MISSING-
① Лезвия для выдвижных ножей 9 мм	9	13	10	1	4932480106	4058546403911	
② Лезвия для выдвижных ножей 18 мм	18	8	10	1	4932480107	4058546403928	
③ Лезвия для выдвижных ножей 25 мм	25	7	10	1	4932480108	4058546403935	

Пила для пластиковых труб

- Металлический дизайн рукоятки для лучшей надежности в своем классе.
- Безинструментальная замена лезвий: в 10 раз быстрее.
- Обрезиненная рукоятка для большего комфорта.
- Компактный дизайн.



Описание	Кол-во в упаковке	Количество в заказе	Артикул	Штрихкод
Пила для пластиковых труб	1	1	48220212	045242467518
Сменное лезвие для пилы для пластиковых труб	1	1	48220222	045242467532

Компактная ножовка по металлу

- Бесключевая замена полотна для замены полотен до 10 раз быстрее.
- Компактный дизайн, идеально для различных резов в ограниченном пространстве.
- Регулируемая длина полотна для облегчения резки заподлицо.
- Обрезиненная рукоятка для непревзойденного комфорта.
- Подходят 12" полотна.
- Поставляется с полотном 10 7/24 Три.



Описание	Кол-во в упаковке	Количество в заказе	Артикул	Штрихкод
Компактная ножовка по металлу	1	1	48220012	045242204571

Складная универсальная пила

- Бесключевая смена полотна - смена полотна до 10 раз быстрее.
- Складное лезвие - проще и безопаснее хранение.
- Обрезиненная рукоятка - непревзойденный комфорт.
- Подходят все Sawzall® полотна - непревзойденная универсальность.
- Комплектуется с 18 ТРi , 150 мм полотном.



Описание	Длина лезвия (мм)	Кол-во в упаковке	Количество в заказе	Артикул	Штрихкод
Складная универсальная пила	150	1	1	48220305	045242204618

Ножовка по металлу

- Прочный металлический каркас, поддерживает высокое напряжение (25,000 PSI / 250 lbs).
- Обрезиненная рукоятка обеспечивает надежный захват и комфорт пользователю.
- Встроенный отсек для хранения запасных полотен.
- Поставляется с 12"/24 Три полотном.
- Возможно установить полотна до 300 мм.



Описание	Кол-во в упаковке	Количество в заказе	Артикул	Штрихкод
Ножовка по металлу	1	1	48220050	045242362226

Ручная пила

- 150 мм полотно для штукатурки / гипсокартона. Дополнительное утолщение полотна обеспечивает ему необходимую прочность для врезания.
- Антикоррозионное покрытие.
- Обрезиненное покрытие. Больше комфорта, инструмент меньше проскальзывает в руке.
- Предусмотрены рашпильные отверстия. Они позволяют быстро расширять отверстия в материале и ровнять грубые края.

Описание	Кол-во в упаковке	Количество в заказе	Артикул	Штрихкод
Ручная пила	1	1	4932479783	4058546375775



Ножницы для различных видов работ

- Микрокарбидное покрытие режущих кромок для максимальной прочности. Большой срок службы по сравнению с нержавеющей сталью.
- Лезвия покрыты хромом для максимальной защиты от коррозии.
- Полностью металлические ручки для защиты от поломок.
- Технология соединительного винта препятствует расшатыванию лезвий, что повышает точность резки.
- Большие петли ручек позволяют работать в перчатках.
- Паз для указательного пальца для большего комфорта при работе.
- Нанесенная лазером маркировка на лезвии позволяет отмерять и резать одновременно.
- Микрозазубрины на режущей кромке для захвата материала и улучшения реза.
- Наклон лезвий на 60° позволяет держать руку над материалом.



Описание	Общая длина (мм)	Длина лезвия (мм)	Вес (г)	Кол-во в упаковке	Количество в заказе	Артикул	Штрихкод
① Ножницы для различных видов работ	230	95	180	1	1	4932479409	4058546372033
② Ножницы для различных видов работ с наклоном лезвий	240	115	230	1	1	4932479410	4058546372040

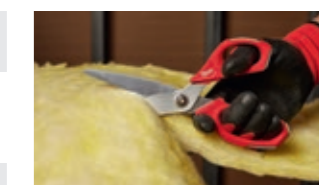

Ножницы электрика

- Углубление для резки кабеля для возможности приложения большего рычага.
- Закругленная конструкция позволяет легко зачищать провода.
- Кримпер для обжима кабеля до 6 мм.
- Регулируемый затяжной винт позволяет установить желаемое усилие.
- Чехол для ножниц для удобства хранения.



Описание	Кол-во в упаковке	Количество в заказе	Артикул	Штрихкод
Ножницы электрика	1	1	4932478620	4058546348137



Ножницы для резки металла

- Прорези для большого и указательного пальцев для большего комфорта при работе и меньшей усталости.
- Зубчатые режущие кромки предотвращают проскальзывание при резании.
- Меньше усталость руки при резке толстых материалов. Дизайн с комбинированным действием рычага.
- Торсионная пружина открывает губки автоматически во время резки для более быстрого реза и меньшей усталости.
- Покрытие хромом защищает от коррозии для большего срока службы. Дополнительная закалка до 65 HRC.
- Изготовлены из легированной стали для лучшей износостойкости.
- Механизм блокировки одной рукой.
- Тонкий, обтекаемый дизайн для предотвращения зацепления в материале.
- Три направления резки маркируются на голове, ручках и в цветовой схеме ручек.
- Эргономичные и прочные обрешиненные рукоятки для большего комфорта и длительного срока службы.
- Подходят для прямых и фигурных резов. Идеально подходят для небольших радиусов реза и коротких надрезов.
- Смещенные губки: для длительного или фигурного реза. Наклон губок 45° держит пользователя в стороне от материала.
- Удлиненные губки: позволяют резать быстрее и аккуратнее при длительных прямых резах.

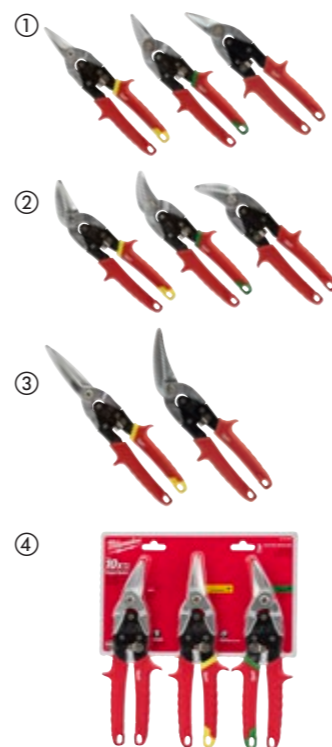

Направление резания	Общая длина (мм)	Длина края (мм)	Макс. режущая способность в алюминии (мм)	Макс. режущая способность в нержавеющей стали (мм)	Вес (г)	Кол-во в упаковке	Количество в заказе	Артикул	Штрихкод
① Подходят для прямых и фигурных резов. Идеально подходят для небольших радиусов реза и коротких надрезов.									
Прямой рез (желтый)	260	31	1.0	0.6	430	1	1	48224530	045242503643
Правый рез (зеленый)	260	31	1.0	0.6	430	1	1	48224520	045242503636
Левый рез (красный)	260	31	1.0	0.6	430	1	1	48224510	045242503629
② Смещенные губки: для длительного или фигурного реза. Наклон губок 45° держит пользователя в стороне от материала.									
Прямой рез (желтый)	260	37	1.0	0.6	430	1	1	48224532	045242503674
Правый рез (зеленый)	260	30	1.0	0.6	430	1	1	48224522	045242503667
Левый рез (красный)	260	30	1.0	0.6	430	1	1	48224512	045242503650
③ Удлиненные губки: позволяют резать быстрее и аккуратнее при длительных прямых резах.									
Прямой рез (желтый)	310	76	1.0	0.6	450	1	1	48224537	045242503681
Левый рез	290	63	1.0	0.6	450	1	1	48224538	045242503698
Набор ножниц по металлу.						3	1	48224533	045242503735
④ 48224510, 48224530 и 48224520									

Труборез для медных труб Mini

- Запатентованный механизм регулировки.
- Хром входящий в состав сплава роликов обеспечивает повышенную прочность, производительность и защиту от коррозии.
- Удобная рукоятка обеспечивает быструю регулировку и комфорт при работе одной рукой.
- Компактная конструкция позволяет резать трубы в ограниченных пространствах.



Описание	Макс. режущая способность, диаметр труб (мм)	Кол-во в упаковке	Количество в заказе	Артикул	Штрихкод
Труборез для медных труб Mini 3-15мм	3 - 15	1	1	48229250	045242521210
Труборез для медных труб Mini 3-22мм	3 - 22	1	1	48229258	045242521258
Труборез для медных труб Mini 3-28мм	3 - 28	1	1	48229251	045242521227



Труборезы для медных труб

- Конструкция трубореза обеспечивает постоянную подачу во время вращения, это дает быстрый и чистый рез.
- Конструкция с 4 роликами обеспечивает аккуратный и точный рез.
- Хром входящий в состав сплава роликов обеспечивает повышенную прочность, производительность и защиту от коррозии.
- Плавный механизм регулировки.
- Закрепленный в корпусе гратосниматель позволяет быстро и легко снимать заусенцы.
- Запасной ролик встроен в рукоятку.



Описание	Макс. режущая способность, диаметр труб (мм)	Кол-во в упаковке	Количество в заказе	Артикул	Штрихкод
Труборез для медных труб 3 - 28 мм	3 - 28	1	1	48229259	045242521265
Труборез для медных труб 3,2-42мм	3 - 42	1	1	48229252	045242521234
Труборез для медных труб 16-67мм	16 - 67	1	1	48229253	045242521241
Наконечники для гратоснимателя		3	1	48224257	045242356263



Ролики для труборезов

- Ролики для труборезов.

Описание	Кол-во в упаковке	Количество в заказе	Артикул	Штрихкод
Ролики для труборезов	2	1	48224256	045242356256
Ролики для труборезов по нержавеющей стали	4	1	4932464511	4058546224561



Гратосниматель

- Обеспечивает легкое удаление заусенцев в медных трубах и ПВХ.
- Полностью металлическая конструкция обеспечивает длительный срок службы в условиях строительной площадки.
- Термообработка и покрытие увеличивают срок службы.
- Клипса обеспечивает удобное хранение в кармане или инструментальной сумке для быстрого доступа.



Описание	Кол-во в упаковке	Количество в заказе	Артикул	Штрихкод
Гратосниматель	1	1	48224255	045242356249

Резак для пластиковых труб

- Для резки пластиковых труб (PEX, PB, MDP, PE), силиконовых и пневмо- трубок, резиновых шлангов до Ø25 мм.
- V-образное лезвие позволяет выполнять быстрые и прямые срезы, предотвращая дробление материала.
- Сменные лезвия из нержавеющей стали.
- Прочная конструкция: металлический стержень от головки до рукояток для максимального срока службы.
- Блокировка одной рукой, инструмент остается закрытым в сумке, но при этом легко открывается.
- Устойчивая к коррозии головка.



Описание	Макс. диаметр труб (мм)	Кол-во в упаковке	Количество в заказе	Артикул	Штрихкод
Резак для пластиковых труб	25	1	1	4932479407	4058546372019
Сменное лезвие	-	1	1	4932479408	4058546372026

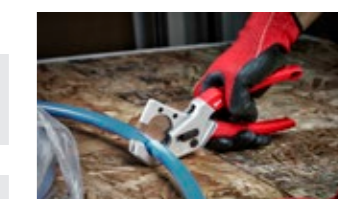

Резак для ПВХ труб с храповым механизмом

- Прочное лезвие из нержавеющей стали обеспечивает большое количество резов.
- Удобная рукоятка обеспечивает комфортную работу.
- Быстрая смена лезвия увеличивает скорость выполнения работ.
- Металлический фиксатор активируется одной рукой.
- Отверстия для ремешка обеспечивают безопасную работу.
- Сменные лезвия.
- Подходит для типов труб: PVC, CPVC, PEX, PP, PB, PVDF, PE.

Описание	Макс. диаметр труб (мм)	Кол-во в упаковке	Количество в заказе	Артикул	Штрихкод
Резак для ПВХ труб с храповым механизмом 42 мм	42	1	1	4932464172	4058546221171
① Резак для ПВХ труб с храповым механизмом 63 мм	63	1	1	4932464173	4058546221188
Лезвие для резака ПВХ труб с храповым механизмом 42 мм		1	1	48224211	045242477012
② Лезвие для резака ПВХ труб с храповым механизмом 63 мм		1	1	48224216	045242477036



Кабелерез

- Лучшее в своем классе качество: скошенные губки. Точная ровная резка кабеля.
- Комфортные ручки. Не выскальзывают во время работы.
- Кованый инструмент - надежность в жестких условиях.
- Защита от ржавчины благодаря чернению.

Описание	Кол-во в упаковке	Количество в заказе	Артикул	Штрихкод
Кабелерез	1	1	48226104	045242356140



Болторезы

- Закаленные стальные лезвия для прочности и долговечности режущей кромки.
- Комфортные рукоятки. Не скользят и не облупляются.
- Винт регулировки лезвий улучшает производительность и увеличивает срок службы.
- Отверстия для ремешка.

Описание	Ширина лезвия (мм)	Максимальный диаметр для твердых HRC 31 материалов [Max. Ø мм]	Максимальный диаметр для твердых HRC 48 материалов [Max. Ø мм]	Кол-во в упаковке	Количество в заказе	Артикул	Штрихкод
Болторез 36 см (14")	13	8	5	1	1	4932464827	4058546227722
Болторез 61 см (24")	13	11	8	1	1	4932464826	4058546227715



Болторезы с телескопическими рукоятками

- Рукоятки POWERMOVE™ удлиняются для облегчения реза в сложных условиях.
- Лезвия из закаленной стали обеспечивают прочную и долговечную режущую кромку.
- Вращающаяся головка для регулировки угла захвата.
- Ручки с удобным захватом не расслаиваются и не скользят.
- Отверстия для страховки.

Описание	Ширина лезвия (мм)	Максимальный диаметр для твердых HRC 31 материалов [Max. Ø мм]	Максимальный диаметр для твердых HRC 48 материалов [Max. Ø мм]	Кол-во в упаковке	Количество в заказе	Артикул	Штрихкод
Болторез с телескопическими рукоятками 36-46 см	13	8	5	1	1	4932464850	4058546227951
Болторез с телескопическими рукоятками 61-76 см	13	11	8	1	1	4932464851	4058546227968



Гвоздодёр

- Димплер (отверстие при помощи которого делается углубление вокруг шляпки гвоздя) позволяет легко извлекать гвозди с минимальным повреждением поверхности.
- Тонкий профиль захвата для упрощения зацепа шляпок гвоздей.
- Рукоятка существенно снижает вибрацию.

Описание	Длина (см)	Кол-во в упаковке	Количество в заказе	Артикул	Штрихкод
9" Гвоздодер	22.86	1	1	4932478249	4058546344269
10" Гвоздодер	25.40	1	1	4932478250	4058546344276
12" Гвоздодер	30.48	1	1	4932478251	4058546344283

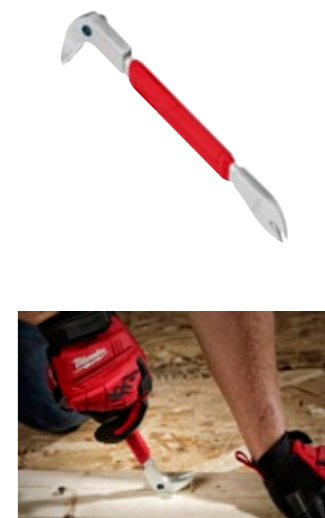

Широкий гвоздодёр

- Тонкая рабочая часть для легкого доступа между заготовками.
- Димплер (отверстие при помощи которого делается углубление вокруг шляпки гвоздя) позволяет легко извлекать гвозди с минимальным повреждением поверхности.
- Рукоятка существенно снижает вибрацию.

Описание	Длина (см)	Кол-во в упаковке	Количество в заказе	Артикул	Штрихкод
10" Широкий гвоздодер	25.40	1	1	4932478252	4058546344290



Гвоздодёр плоский

- Скошенная кромка улучшает рычаг и доступность при вытягивании гвоздей, подъеме детали или оттягивании.
- Встроенный извлекатель гвоздей/скоб без повреждения полов или окружающих материалов.
- Усиленный ударный язычок для дополнительного проникновения в материал с помощью молотка.



Описание	Длина (см)	Кол-во в упаковке	Количество в заказе	Артикул	Штрихкод
12" Гвоздодёр широкий	30.48	1	1	4932478253	4058546344306
15" Гвоздодёр широкий	38.1	1	1	4932478254	4058546344313

Стальной молоток с прямым гвоздодёром

- Рукоятка SHOCKSHIELD™ снижает пиковую вибрацию.
- Прямой гвоздодёр для демонтажных работ.
- Магнитный держатель для гвоздей.
- Боковой гвоздодёр.
- Двухтавровая конструкция рукоятки для устойчивости к изгибу при извлечении крепежа.
- Точная балансировка для удобства пользователя.



Описание	Кол-во в упаковке	Количество в заказе	Артикул	Штрихкод
Стальной молоток с прямым гвоздодёром 16 унций/450 грамм	1	1	4932478653	4058546348465
Стальной молоток с прямым гвоздодёром 20 унций/570 грамм	1	1	4932478654	4058546348472

Стальной молоток с закругленным гвоздодёром

- Рукоятка SHOCKSHIELD™ снижает пиковую вибрацию.
- Закругленный гвоздодёр для снижения повреждений материала при извлечении крепежа.
- Магнитный держатель для гвоздей.
- Боковой гвоздодёр.
- Двухтавровая конструкция рукоятки для устойчивости к изгибу при извлечении крепежа.
- Точная балансировка для удобства пользователя.



Описание	Кол-во в упаковке	Количество в заказе	Артикул	Штрихкод
Стальной молоток с закругленным гвоздодёром 16 унций/450 грамм	1	1	4932478655	4058546348489
Стальной молоток с закругленным гвоздодёром 20 унций/570 грамм	1	1	4932478656	4058546348496

Молоток с рукояткой из стекловолокна

- Рукоятка из армированного стекловолокна.
- Формованная ручка для лучшего захвата и снижения вибрации.
- Закругленный гвоздодёр для снижения повреждений материала при извлечении крепежа.
- Магнитный держатель для гвоздей.
- Точная балансировка для удобства пользователя.



Описание	Кол-во в упаковке	Количество в заказе	Артикул	Штрихкод
Молоток с рукояткой из стекловолокна 16 унций/450 грамм	1	1	4932478657	4058546348502
Молоток с рукояткой из стекловолокна 20 унций/570 грамм	1	1	4932478658	4058546348519

Молоток с рукояткой из гикори

- Рукоятка из гикори обеспечивает низкий уровень вибрации.
- Закругленный гвоздодёр для снижения повреждений материала при извлечении крепежа.
- Магнитный держатель для гвоздей.
- Точная балансировка для удобства пользователя.



Описание	Кол-во в упаковке	Количество в заказе	Артикул	Штрихкод
Молоток с рукояткой из гикори 16 унций/ 450 грамм	1	1	4932478659	4058546348526
Молоток с рукояткой из гикори 20 унций/ 570 грамм	1	1	4932478660	4058546348533

Молоток инженерный с рукояткой из стекловолокна

- Рукоятка из армированного стекловолокна.
- Формованная ручка для лучшего захвата и снижения вибрации.
- Усиленное крепление оголовья для дополнительной прочности.
- Точная балансировка для удобства пользователя.
- Соответствуют стандарту DIN 1041.



Описание	Кол-во в упаковке	Количество в заказе	Артикул	Штрихкод
Молоток инженерный с рукояткой из стекловолокна 200 грамм	1	1	4932478661	4058546348540
Молоток инженерный с рукояткой из стекловолокна 300 грамм	1	1	4932478662	4058546348557
Молоток инженерный с рукояткой из стекловолокна 500 грамм	1	1	4932478663	4058546348564
Молоток инженерный с рукояткой из стекловолокна 800 грамм	1	1	4932478664	4058546348571
Молоток инженерный с рукояткой из стекловолокна 1000 грамм	1	1	4932478665	4058546348588

Молоток инженерный с рукояткой из гикори

- Рукоятка из гикори обеспечивает низкий уровень вибрации.
- Усиленное крепление оголовья для дополнительной прочности.
- Точная балансировка для удобства пользователя.
- Соответствует стандарту DIN 1041.



Описание	Кол-во в упаковке	Количество в заказе	Артикул	Штрихкод
Молоток инженерный с рукояткой из гикори 200 грамм	1	1	4932478666	4058546348595
Молоток инженерный с рукояткой из гикори 300 грамм	1	1	4932478667	4058546348601
Молоток инженерный с рукояткой из гикори 500 грамм	1	1	4932478668	4058546348618
Молоток инженерный с рукояткой из гикори 800 грамм	1	1	4932478669	4058546348625
Молоток инженерный с рукояткой из гикори 1000 грамм	1	1	4932478670	4058546348632

Кувалда

- Две грани: фрезерованная грань обеспечивает дополнительный захват и минимизирует движение грани при ударе по стамесками или крупным гвоздям, гладкая грань предотвращает повреждение предметов по которым осуществляется удар.
- Усиленная защита от чрезмерного удара: увеличивает долговечность в наиболее распространенной точке отказа.
- Ручка из стекловолокна с мягким покрытием: обеспечивает долговечность, лучший хват и комфорт.
- Отверстие для системы страховки. Удовлетворяет требованиям при работе на высоте.



Описание	Кол-во в упаковке	Количество в заказе	Артикул	Штрихкод
1.36kg / 3lbs Кувалда	1	1	4932478255	4058546344320

Стальной молоток с шаровидным бойком

Новинка

- Ручка SHOCKSHIELD™ снижает пиковую вибрацию.
- Идеальный баланс для лучшей управляемости и контроля.
- Двухавровый (I-Beam) профиль рукоятки устойчив к изгибающим нагрузкам.
- Прочная стальная головка исключает возникновение сколов при ударе.
- Надежная рукоятка с противоскользящим покрытием.



Описание	Вес (г)	Вес (унция)	Кол-во в упаковке	Количество в заказе	Артикул	Штрихкод
Молоток с шаровидным бойком - 450 г	450	16	1	1	4932492346	4058546417130
Молоток с шаровидным бойком - 680 г	680	24	1	1	4932492347	4058546417147

Безынерционный молоток с шаровидным бойком

Новинка

- Высокоточный сбалансированный дизайн и головка молотка, наполненная стальной дробью, обеспечивают наилучшее управление.
- Прочные металлические бойки препятствуют образованию сколов при ударе.
- Стальная усиленная рукоятка для повышенной долговечности.
- Фигурная рукоятка для большего контроля и надежного удержания.



Описание	Вес (г)	Вес (унция)	Кол-во в упаковке	Количество в заказе	Артикул	Штрихкод
Безынерционный молоток с шаровидным бойком - 450 г	450	16	1	1	4932492348	4058546417154
Безынерционный молоток с шаровидным бойком - 907 г	907	32	1	1	4932492349	4058546417161

Безынерционный молоток

Новинка

- Наполненная стальной дробью головка для уменьшения отскока и максимального удара.
- Высококачественное защитное покрытие, не допускающее повреждения обрабатываемых поверхностей.
- Точная сбалансированная конструкция и литая рукоятка для большего контроля и лучшего удержания.
- Стальная усиленная рукоятка для большей прочности.



Описание	Вес (г)	Вес (унция)	Кол-во в упаковке	Количество в заказе	Артикул	Штрихкод
Безынерционный молоток - 790 г	790	28	1	1	4932492350	4058546417178
Безынерционный молоток - 1360 г	1360	48	1	1	4932492351	4058546417185

Стамеска плоская

Новинка

- Цельнометаллический стержень для максимальной надежности.
- Металлический ударный наконечник для увеличения срока службы рукоятки.
- Сверхстойкие маркировки размера на лезвии и рукоятке для быстрой идентификации.
- Защитный кожух лезвий для безопасной транспортировки или хранения.



Описание	Кол-во в упаковке	Количество в заказе	Артикул	Штрихкод
Стамеска плоская 6 мм	1	1	4932479892	4058546376864
Стамеска плоская 12 мм	1	1	4932479893	4058546376871
Стамеска плоская 19 мм	1	1	4932479894	4058546376888
Стамеска плоская 25 мм	1	1	4932479895	4058546376895
Стамеска плоская 32 мм	1	1	4932479896	4058546376901
Набор стамесок плоских - 4 шт: 1/4", 1/2", 3/4" и 1"	4	1	4932479897	4058546376918

Набор имбусовых ключей

- Футляр с функцией поворота и блокировки для быстрого доступа к ключам.
- Шаровое окончание обеспечивает доступ к крепежу под углом до 30°.
- Маркировка размеров для быстрого поиска нужного ключа.
- Отверстие для крепления системы страховки инструмента MILWAUKEE® при работе на высоте.

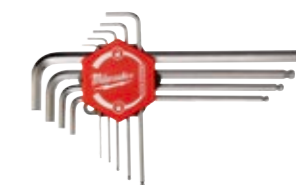

Описание	Кол-во в упаковке	Количество в заказе	Артикул	Штрихкод
Набор имбусовых ключей	9	1	4932478621	4058546348144
1.5, 2, 2.5, 3, 4, 5, 6, 8, 10 мм				

Набор складных шестигранных (Hex) ключей

Новинка

- Складываемые ключи упрощают хранение и облегчают доступ к ним.
- Высококонтрастные обозначения размеров для быстрой и легкой идентификации.
- Эргономичная рукоятка обеспечивает удобный и надежный захват.
- Металлический корпус для увеличения прочности и долговечности.



Описание	Кол-во в упаковке	Количество в заказе	Артикул	Штрихкод
Набор из 8 складных метрических шестигранных ключей	1	1	4932480978	4058546412630

Набор складных Торкс (Torx) ключей

Новинка

- Складываемые ключи упрощают хранение и облегчают доступ к ним.
- Высококонтрастные обозначения размеров для быстрой и легкой идентификации.
- Эргономичная рукоятка обеспечивает удобный и надежный захват.
- Металлический корпус для увеличения прочности и долговечности.



Описание	Кол-во в упаковке	Количество в заказе	Артикул	Штрихкод
Набор из 8 складных Торкс ключей	1	1	4932480979	4058546412647

Трехгранные отвёртки

- Трехгранная рукоятка оптимизирована под максимальный комфорт пользователя и передачи высокого крутящего момента.
- Перманентные идентификационные надписи позволяют быстро найти нужный инструмент.
- Отверстие для быстрого присоединения к системе страховки.
- Закаленные магнитные наконечники для максимальной прочности и удержания крепежа.
- Трехгранный выступ на рукоятке предотвращает скатывание.
- Шестигранный стержень для использования с ключом там, где необходимо повышенное усилие.



	Описание	Shank type	Кол-во в упаковке	Количество в заказе	Артикул	Штрихкод
	Плоский шлиц SL 0.4 x 2 x 65	Круглый	1	1	4932471773	4058546296728
	SL 0.4 x 2.5 x 75	Круглый	1	1	4932471774	4058546296735
	SL 0.5 x 3 x 75	Круглый	1	1	4932471775	4058546296742
	SL 0.5 x 3 x 150	Круглый	1	1	4932471776	4058546296759
	SL 0.6 x 3.5 x 100	Круглый	1	1	4932471777	4058546296766
	SL 0.8 x 4 x 100	Круглый	1	1	4932471778	4058546296773
	SL 1.0 x 5.5 x 125	Круглый	1	1	4932471779	4058546296780
	SL 1.2 x 6.5 x 45	Шестигранный	1	1	4932471780	4058546296797
	SL 1.2 x 6.5 x 125	Шестигранный	1	1	4932471781	4058546296803
	SL 1.2 x 8 x 150	Шестигранный	1	1	4932471782	4058546296810
SL 1.6 x 8 x 175	Шестигранный	1	1	4932471783	4058546296827	
SL 1.2 x 10 x 200	Шестигранный	1	1	4932471784	4058546296834	
	Филиппс PH0 x 75	Шестигранный	1	1	4932471785	4058546296841
	PH1 x 100	Шестигранный	1	1	4932471786	4058546296858
	PH2 x 45	Шестигранный	1	1	4932471787	4058546296865
	PH2 x 125	Шестигранный	1	1	4932471788	4058546296872
	PH3 x 150	Шестигранный	1	1	4932471789	4058546296889
	Позидрайв PZ0 x 75	Шестигранный	1	1	4932471790	4058546296896
	PZ1 x 100	Шестигранный	1	1	4932471791	4058546296902
	PZ2 x 45	Шестигранный	1	1	4932471792	4058546296919
	PZ2 x 125	Шестигранный	1	1	4932471793	4058546296926
	PZ3 x 150	Шестигранный	1	1	4932471794	4058546296933
	Торкс T6 x 65	Круглый	1	1	4932471795	4058546296940
	T7 x 65	Круглый	1	1	4932471796	4058546296957
	T8 x 65	Круглый	1	1	4932471797	4058546296964
	T9 x 75	Круглый	1	1	4932471798	4058546296971
	T10 x 75	Круглый	1	1	4932471799	4058546296988
	T15 x 75	Круглый	1	1	4932471800	4058546296995
	T20 x 100	Круглый	1	1	4932471801	4058546297008
	T25 x 100	Круглый	1	1	4932471802	4058546297015
T30 x 125	Круглый	1	1	4932471803	4058546297022	
T40 x 125	Круглый	1	1	4932471804	4058546297039	



Описание	Кол-во в упаковке	Количество в заказе	Артикул	Штрихкод
1 Набор отверток магнитных с трехгранной рукояткой 1 (6шт) PZ1 / PZ2 / SL3 / SL4 / SL5.5 / SL6.5	6	1	4932471806	4058546297053
2 Набор отверток магнитных с трехгранной рукояткой 2 (6шт) PH1 / PH2 / SL3 / SL4 / SL5.5 / SL6.5	6	1	4932471807	4058546297060
3 Набор отверток магнитных с трехгранной рукояткой 3 (10шт) PZ1 / PZ2 / PH1 / PH2 / SL3 / SL5.5 / SL6.5 / SL6.5 / SL8	10	1	4932471808	4058546297077
4 Набор отверток магнитных с трехгранной рукояткой в пластиковом кейсе (12шт) PZ0 / PZ1 / PZ2 / PH0 / PH1 / PH2 / SL2.5 / SL4 / SL5.5 / SL6.5 / SL6.5 / SL8	12	1	4932472003	4058546323998
5 Набор отверток магнитных с трехгранной рукояткой TORX (6шт) T10 / T15 / T20 / T25 / T30 / T40	6	1	4932471809	4058546297084
6 Набор коротких отверток магнитных с трехгранной рукояткой (2шт) PZ2 x 45mm / SL6.5 x 45mm	2	1	4932471810	4058546297091

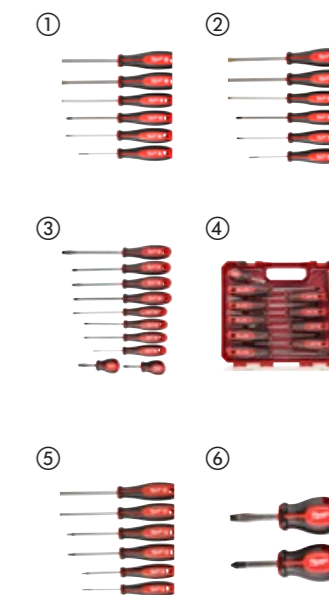

Отвёртка с трехгранной рукояткой для работы с ударом

- Усиленная рукоятка для работы с молотком.
- Полностью металлическая сердцевина.
- Шестигранный стержень для использования с ключом.
- Удобная трехгранная рукоятка.



Описание	Кол-во в упаковке	Количество в заказе	Артикул	Штрихкод
Набор отверток с трехгранной рукояткой для работы с ударом PH2 / SL7.9 мм	2	1	4932471872	4058546297718

Отвёртка - долото для работы с ударом

- Закаленный стержень для максимальной надежности.
- Торце рукоятки с металлическим колпачком для удара при долблении или использовании в качестве стамески.
- Наконечник для прокалывания каналов позволяет прокалывать тонкий металл.



Описание	Кол-во в упаковке	Количество в заказе	Артикул	Штрихкод
Отвёртка - долото для работы с ударом	1	1	4932480975	4058546412609

Отвёртки для точной механики

- Металлическая сердцевина для надежности.
- На верхней части рукоятки установлен диск, вращающийся на 360°.
- Стержень покрыт хромом для снижения коррозии и увеличения срока службы.
- Прочный кейс для хранения с надежной молнией.
- Удлиненные стержни для удобства использования.

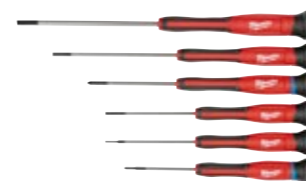

Описание	Кол-во в упаковке	Количество в заказе	Артикул	Штрихкод
Набор отверток для точной механики (6шт) PH00 / PH0, SL1.6 / SL2 / SL3.2 / SL4	6	1	4932471869	4058546297688
Набор отверток для точной механики TORX (6шт) T6, T7, T8, T8, T9, T10, T15	6	1	4932471870	4058546297695

Отвёртка универсальная короткая с трещоткой 8 в 1

- Полностью металлическая трещотка для высокого крутящего момента для увеличения скорости до 2 х раз. Точные закаленные биты: Надежные наконечники для лучшего зацепа в крепеже и долговечности.
- Отсек для хранения бит револьверного типа.
- Покрытие хромом максимальный уровень защиты от ржавчины.



Описание	Кол-во в упаковке	Количество в заказе	Артикул	Штрихкод
Отвёртка универсальная короткая с трещоткой 8 в 1 PH1 / PH2 / PZ1 / PZ2 / TX15 / SL4.8 / SL6.4	1	1	4932471868	4058546297671

Трехгранные отвёртки VDE

- Протестированы по стандарту VDE напряжением 10 кВ и предназначены для работы в электроустановках под напряжением 1 кВ.
- Тонкий стержень для доступа к крепежу в ограниченном пространстве.
- Удобная трехгранная рукоятка оптимизирована для комфорта пользователя и максимальной передачи момента.
- Перманентная маркировка размеров для быстрой идентификации нужной отвёртки.
- Не скатывается благодаря трехгранной рукоятке.
- Отверстие для крепления системы страховки инструмента MILWAUKEE®.



Описание	Кол-во в упаковке	Количество в заказе	Артикул	Штрихкод
Трехгранная отвёртка VDE - SL 0.4 x 2.5 x 75	1	1	4932478712	4058546349059
Трехгранная отвёртка VDE - SL 0.5 x 3 x 100	1	1	4932478713	4058546349066
Трехгранная отвёртка VDE - SL 0.6 x 3.5 x 100	1	1	4932478714	4058546349073
Трехгранная отвёртка VDE - SL 0.8 x 4 x 100	1	1	4932478715	4058546349080
Трехгранная отвёртка VDE - SL 1.0 x 5.5 x 125	1	1	4932478716	4058546349097
Трехгранная отвёртка VDE - SL 1.2 x 6.5 x 150	1	1	4932478717	4058546349103
Трехгранная отвёртка VDE - SL 1.6 x 8 x 175	1	1	4932478718	4058546349110
Трехгранная отвёртка VDE - PH0 x 60	1	1	4932478720	4058546349134
Трехгранная отвёртка VDE - PH1 x 80	1	1	4932478721	4058546349141
Трехгранная отвёртка VDE - PH2 x 100	1	1	4932478722	4058546349158
Трехгранная отвёртка VDE - PH3 x 150	1	1	4932478723	4058546349165
Трехгранная отвёртка VDE - PZ0 x 60	1	1	4932478724	4058546349172
Трехгранная отвёртка VDE - PZ1 x 80	1	1	4932478725	4058546349189
Трехгранная отвёртка VDE - PZ2 x 100	1	1	4932478726	4058546360085
Трехгранная отвёртка VDE - PZ3 x 150	1	1	4932478727	4058546360092
Трехгранная отвёртка VDE - T10 x 60	1	1	4932478728	4058546360108
Трехгранная отвёртка VDE - T15 x 75	1	1	4932478729	4058546360115
Трехгранная отвёртка VDE - T20 x 100	1	1	4932478730	4058546360122
Трехгранная отвёртка VDE - T25 x 100	1	1	4932478731	4058546360139
Трехгранная отвёртка VDE - T30 x 100	1	1	4932478732	4058546360146
Трехгранная отвёртка VDE - PH/SL1 x 80	1	1	4932478733	4058546360153
Трехгранная отвёртка VDE - PH/SL2 x 100	1	1	4932478734	4058546360160
Трехгранная отвёртка VDE - PZ/SL1 x 80	1	1	4932478735	4058546360177
Трехгранная отвёртка VDE - PZ/SL2 x 100	1	1	4932478736	4058546360184
Тестер напряжения 0.5 x 3 x 65	1	1	4932478719	4058546349127
① Набор трехгранных отверток VDE (5 шт) PZ1 / PZ2 / SL3 / SL4 и тестер напряжения	1	1	4932478737	4058546360191
② Набор трехгранных отверток VDE (7 шт) SL2.5 / SL3 / SL4, PH2, PZ1 / PZ2 и тестер напряжения	1	1	4932478738	4058546360207
③ Набор трехгранных отверток VDE (7 шт) SL2.5 / SL3 / SL4 / SL5.5 / PH1 / PH2 и тестер напряжения	1	1	4932478739	4058546360214
④ Набор трехгранных отверток VDE (12 шт) SL2.5 / SL3 / SL4 / SL5.5 / PH1 / PH2 / PZ1 / PZ2 / T10 / T15 / T20 и тестер напряжения	1	1	4932479095	4058546368890

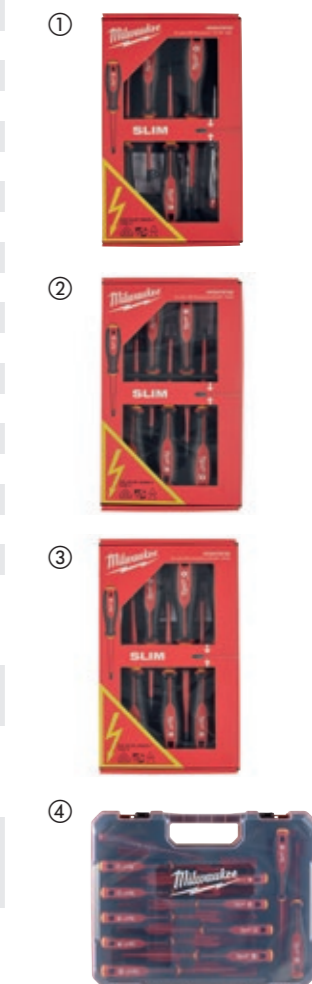
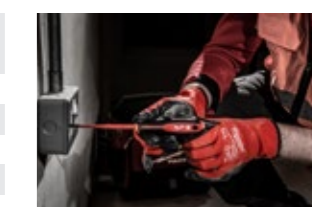

Кусачки

- Кромки из карбида железа для долгого срока службы.
- Комфортные ручки. Не выскальзывает во время работы.
- Гладкая голова. Не оставит следов на рабочей поверхности.
- Кованый инструмент - надежность в жестких условиях.
- Защита от ржавчины благодаря чернению.

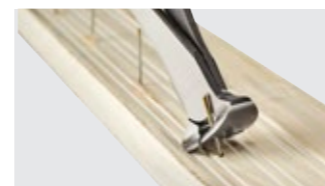

Описание	Длина (мм)	Кол-во в упаковке	Количество в заказе	Артикул	Штрихкод
Кусачки	180	1	1	48226407	045242356096

Heavy Duty Пассатижи

- Для универсального зажима и работ по резанию.
- Дизайн с большим рычагом - длинные рукоятки обеспечивают максимальную режущую способность и оптимальный рычаг.
- Инструмент для снятия заусенцев - ребра для заусенцев на головке позволяют работать с трубами до 25 мм.
- Гвоздодёр - мощный зажим и оптимальный рычаг.
- Дополнительная закалка до твердости 64 HRC.
- Зубчатая зона зажима для сильного зажима и извлечения.
- Изготовлены из хромованадиевой стали для лучшей износостойкости и отличной защиты от ржавчины.
- Эргономичная и долговечная обрешиненная рукоятка для большего комфорта и срока службы.
- С опрессовщиком.



Режущая способность по твердой проволоке (мм)	Режущая способность по мягкой проволоке	Общая длина (мм)	Вес (г)	Макс. диаметр головки для снятия заусенцев (мм)	Кол-во в упаковке	Количество в заказе	Артикул	Штрихкод
3.0	4.6	250	480	25	1	1	48226100	045242342228



Инструмент для зачистки проводов 7 в 1

- Снятие изоляции; Размеры 0.75 мм², 1.0 мм², 1.5 мм², 2.5 мм², 4.0 мм², 6.0 мм².
- Резка проводов: Изогнутые и закаленные лазером режущие кромки.
- Пассатижи. Подходят для захвата и гибки проводов.
- Снятие внутренней фаски на трубах диаметром 12 - 25 мм.
- Гибка петель на проводах. Встроенный механизм для гибки петель на проводах.
- Встроенный обжимщик клемм.
- Встроенный резак для болтов.
- Фиксация пружины одной рукой: Легкая фиксация пружины инструмента одной рукой позволяет хранить инструмент в закрытом состоянии. Пружина сжата для легкого начала работы.
- Защита от ржавчины для долгого срока службы инструмента.

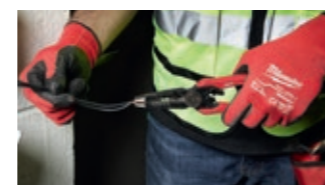

Описание	Способность зачистки (мм ²)	Максимальная толщина реза кабеля средней твердости 1800Н/мм ² [мм]	Максимальная толщина реза кабеля из меди или алюминия [мм]	Макс. диаметр головки для снятия заусенцев (мм)	Кол-во в упаковке	Количество в заказе	Артикул	Штрихкод
Инструмент для зачистки проводов 7 в 1	0.75, 1.0, 1.5, 2.5, 4.0, 6.0	2.5	6.0	25	1	1	4932478554	4058546347475

Длинногубцы

- Длинногубцы: особенно подходит для захвата, скручивания и регулирования в ограниченных пространствах.
- Кусачки: режут провод сечением до 2,5 мм.
- Гратосниматель: насечки для зачистки заусенцев на трубах диаметром до 20 мм. Нет необходимости в дополнительных инструментах.
- Гвоздодёр.
- Насечки на губках для лучшего захвата и полного контроля.
- Лазерная закалка режущих кромок. Закалка до прочности 64 HRC.
- Изготовлены из хром-ванадиевого сплава для большей прочности и хорошей защитой от коррозии.
- Эргономичные и прочные. Обрешиненные ручки для большего комфорта в работе.



Общая длина (мм)	Режущая способность по твердой проволоке (мм)	Диаметр кабеля (мм)	Длина зажима (мм)	Вес (г)	Макс. диаметр головки для снятия заусенцев (мм)	Кол-во в упаковке	Количество в заказе	Артикул	Штрихкод
210	2.5	6.0	51	255	18	1	1	48226101	045242342211



Бокорезы

- Для любых работ по резке.
- Защита головки - для защиты режущих кромок от повреждений в случае падения.
- Дизайн с большим рычагом - длинные рукоятки обеспечивают максимальную режущую способность и оптимальный рычаг.
- Инструмент для снятия заусенцев - ребра для заусенец на головке позволяют работать с трубами диаметром до 25 мм.
- Головка со смещением 15° позволяет обрезать заподлицо и может использоваться в качестве гвоздодера для легких задач, которые требуют поддевания и извлечения.
- Прочные режущие кромки, закаленные лазером. Дополнительная закалка до твердости 64 HRC.
- Изготовлены из легированной хромованадиевой стали для лучшей износостойкости и защиты от ржавчины.
- Эргономичная обрезиненная рукоятка для большего комфорта и срока службы.



	Общая длина (мм)	Режущая способность по твердой проволоке (мм)	Режущая способность по мягкой проволоке	Длина зажима (мм)	Вес (г)	Кол-во в упаковке	Количество в заказе	Артикул	Штрихкод
①	160	2.5	4.0	22	195	1	1	48226106	045242342181
②	180	3.0	4.0	26	246	1	1	48226107	045242342198

Ключи для водопроводных труб

- Для зажима, закрепления и удержания заготовок.
- Регулировка одной рукой при помощи кнопки, обеспечивающей быстрый и надежный зажим.
- Тонкая регулировка положения для точности зажима.
- Кнопка автоматической блокировки для быстрой и точной регулировки.
- V-образный зажим с профилем для более крепкого захвата, более точной подгонки и снижения скольжения. Особая закалка зубьев до твердости 60 HRC.
- Изготовлены из штампованной легированной стали с добавлением никеля и хрома для лучшей износостойкости и отличной защиты от ржавчины.
- Эргономичная и долговечная обрезиненная рукоятка для большего комфорта и срока службы.
- Дизайн головки и рукоятки для снятия заусенцев. Нет необходимости в дополнительных инструментах.
- Доступно 3 варианта длины для достижения оптимального рычага.
- Эргономичный тонкий дизайн, для работы в труднодоступных местах.

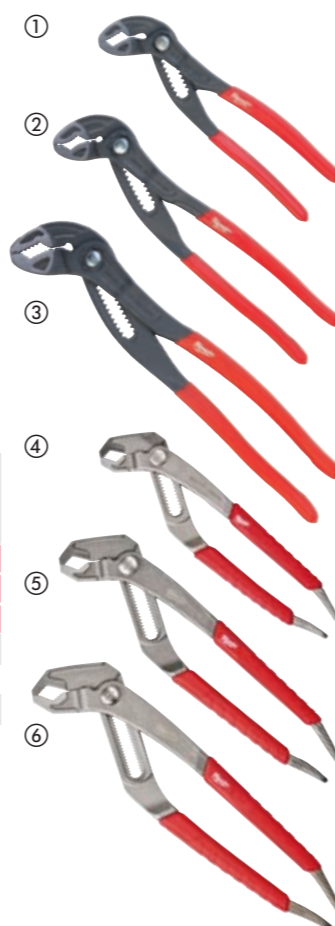

	Общая длина (мм)	Общая длина (дюйм)	Макс. размер гайки (мм)	Макс. диаметр труб (мм)	Вес (г)	Кол-во в упаковке	Количество в заказе	Артикул	Штрихкод	
①	180	7	28	30	190	1	1	4932492458	4058546418250	Новинка!
②	250	10	36	45	340	1	1	4932492459	4058546418267	Новинка!
③	300	12	50	55	540	1	1	4932492460	4058546418274	Новинка!
④	200	8	30	32	250	1	1	48226208	0045242342235	
⑤	250	10	36	42	425	1	1	48226210	0045242342242	
⑥	300	12	50	60	660	1	1	48226212	0045242342259	

Зажимной ключ для снятия ПВХ/масляного фильтров

Новинка

- Универсальный 89 мм зажимной ключ в компактном 229 мм размере - решение для множества сантехнических и автотехнических задач.
- Комфортные и долговечные ручки.
- Штампованные детали для предотвращения возникновения коррозии и повышения прочности.



Описание	Длина (мм)	Кол-во в упаковке	Количество в заказе	Артикул	Штрихкод
Зажимной ключ для снятия ПВХ/масляного фильтров	65	1	1	4932492511	4058546418786

TORQUE LOCK™ зажимы

- TORQUE LOCK™: быстро регулируется и легко снимается, зажимает плоские и круглые материалы. Дополнительное усилие можно применить к TORQUE LOCK™ винту для более надежного захвата. Этот винт также может быть использован для подвешивания в целях хранения.
- Закаленные губки: для лучшего захвата на строительных материалах.
- Защита от коррозии: хромированное покрытие препятствует коррозии.
- Дизайн рычага освобождения: традиционный рычаг для удобства пользования.
- Клеши MAXBITE™ имеют специальную геометрию челюсти для максимального сцепления.

	Общая длина (мм)	Общая длина (дюйм)	Тип зажима	Величина захвата (плоский материал) мм	Наибольший развод клещей для трубы (мм)	Кол-во в упаковке	Количество в заказе	Артикул	Штрихкод
①	170	7	Maxbite™	-	38	1	1	4932471730	4058546296292
②	250	10	Maxbite™	-	50	1	1	4932471729	4058546296285
③	127	5	Изогнутые	-	26	1	1	4932472263	4058546339098
④	170	7	Изогнутые	-	38	1	1	4932471732	4058546296315
⑤	250	10	Изогнутые	-	51	1	1	4932471725	4058546296247
⑥	250	10	Прямые	30	-	1	1	4932471726	4058546296254
⑦	100	4	Удлиненные	42	-	1	1	4932472262	4058546339081
⑧	150	6	Удлиненные	52	-	1	1	4932471731	4058546296308
⑨	230	9	Удлиненные	76	-	1	1	4932471733	4058546296322



TORQUE LOCK™ Струбцины тип С

- TORQUE LOCK™: быстро регулируется и легко снимается, зажимает плоские и круглые материалы для сварки. Дополнительное усилие может быть применено к TORQUE LOCK™ винту для более надежного захвата. Этот винт также может быть использован для подвешивания в целях хранения.
- Закаленные губки: для лучшего захвата строительных материалов.
- Защита от коррозии: хромированное покрытие защищает от коррозии.
- Дизайн рычага освобождения: традиционный рычаг для удобства работы.

Общая длина (мм)	Общая длина (дюйм)	Тип зажима	Величина захвата (плоский материал) мм	Кол-во в упаковке	Количество в заказе	Артикул	Штрихкод
① 230	9	Глубокие неподвижные губки	114	1	1	4932472257	4058546339036
② 480	18	Глубокие неподвижные губки	170	1	1	4932472259	4058546339050
③ 280	11	Жестко закрепленные	90	1	1	4932471728	4058546296278
④ 480	18	Неподвижные губки	170	1	1	4932472260	4058546339067
⑤ 230	9	Глубокие губки с шарнирами	114	1	1	4932472258	4058546339043
⑥ 280	11	Шарнирное соединение	100	1	1	4932471727	4058546296261
⑦ 480	18	Губки с шарнирами	170	1	1	4932472261	4058546339074

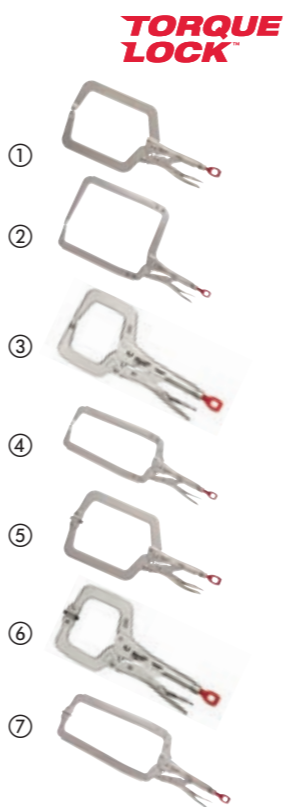

TORQUE LOCK™ зажим

- TORQUE LOCK™: быстрая установка и съем при работе с плоскими заготовками. Для более надежной фиксации можно увеличить силу сжатия, вращая регулировочный винт. Так же его можно использовать для подвеса зажима при хранении.
- Закаленные губки: лучшее сцепление с различными материалами.
- Защита от коррозии: хромированное покрытие инструмента, увеличивает срок его службы за счет уменьшения коррозии.
- Конструкция рычага освобождения: традиционный рычаг для удобства пользования.
- Эти зажимы делают любую работу по фиксации деталей легкой.
- Идеально подходит для работы с деталями из листового металла.

Описание	Общая длина (мм)	Общая длина (дюйм)	Величина захвата (плоский материал) мм	Кол-во в упаковке	Количество в заказе	Артикул	Штрихкод
TORQUE LOCK™ зажим	200	8	42	1	1	4932471734	4058546296339



TORQUE LOCK™ цепной ключ

- TORQUE LOCK™: быстро устанавливается и легко снимается при работе с трубами. Дополнительное усилие можно применить к TORQUE LOCK™ винту для более надежного захвата. Этот винт также может быть использован для подвешивания в целях хранения.
- Коррозионная стойкость: хромированное покрытие увеличивает срок службы и надежность инструмента.
- Конструкция рычага освобождения: традиционный рычаг для удобства пользования.
- Цепной ключ можно установить и закрепить вокруг объекта любой формы.
- Быстрое переключение направления работы храпового механизма.

Описание	Общая длина (мм)	Общая длина (дюйм)	Наибольший развод клещей для трубы (мм)	Кол-во в упаковке	Количество в заказе	Артикул	Штрихкод
TORQUE LOCK™ цепной ключ	270	9	79	1	1	48223542	045242472727



Стальные и алюминиевые трубные ключи

- Компенсационный ход губок для надежного захвата труб и фитингов.
- Двойные пружины для обеспечения максимальной прочности и стойкости инструмента.
- Эргономичная рукоятка для максимального комфорта.
- Закаленные губки для увеличения долговечности и лучшего сцепления.
- Отверстие для шнура.



Описание	Общая длина (мм)	Общая длина (дюйм)	Наибольший развод клещей для трубы (мм)	Размер раскрытия губок (дюйм)	Вес (г)	Кол-во в упаковке	Количество в заказе	Артикул	Штрихкод
Алюминиевый трубный ключ 250 мм	250	10	38	1.5	598	1	1	48227210	045242342372
Алюминиевый трубный ключ 300 мм	300	12	51	2	816	1	1	48227212	045242342389
① Алюминиевый трубный ключ 350 мм	350	14	51	2	1076	1	1	48227214	045242342396
Алюминиевый трубный ключ 450 мм	450	18	63	2.5	1630	1	1	48227218	045242342419
Алюминиевый трубный ключ 600 мм	600	24	76	3	2644	1	1	48227224	045242342426
Стальной трубный ключ 250 мм	250	10	38	1.5	916	1	1	48227110	045242342334
Стальной трубный ключ 300 мм	300	12	51	2	1270	1	1	48227112	045242342341
Стальной трубный ключ 350 мм	350	14	51	2	1627	1	1	48227114	045242342358
Стальной трубный ключ 450 мм	450	18	63	2.5	2531	1	1	48227118	045242342365

Cheater (читер) - алюминиевый трубный ключ с регулируемой рукояткой

- Регулируемая рукоятка от 450 до 600 мм.
- Съемная ручка позволяет уменьшить общую длину ключа до 250 мм для доступа в ограниченное пространство.
- Корпус из алюминия уменьшает вес ключа.
- Конструкция губок исключает проворачивание ключа на трубах или фитингах.
- Эргономичная рукоятка для максимального комфорта, не врезается в ладонь.
- Закаленные губки для повышения долговечности и лучшего сцепления.



Описание	Общая длина (дюйм)	Наибольший развод клещей для трубы (мм)	Размер раскрытия губок (дюйм)	Вес (г)	Кол-во в упаковке	Количество в заказе	Артикул	Штрихкод
Cheater (читер) - алюминиевый трубный ключ с регулируемой рукояткой	10 / 18 / 24	63	2.5	2019	1	1	4932478672	4058546348656

Cheater (читер) - трубный ключ со сменными рукоятками

- Мировая новинка! Ключ имеет 3 длины: 10"/250 мм - для труднодоступных мест, 8"/450 - для стандартных видов работ, 24"/600 - максимальный рычаг, для самых сложных работ.
- Компенсационный ход губок для надежного захвата на труб и фитингов.
- Двойная резьба для обеспечения максимальной прочности и стойкости инструмента.
- Эргономичная ручка для максимального комфорта, не врезается в ладонь.
- Эргономичная конструкция губок - для легкого отрыва от заготовки.
- Закаленные губки для увеличения долговечности и лучшего сцепления.
- Отверстие для шнура.

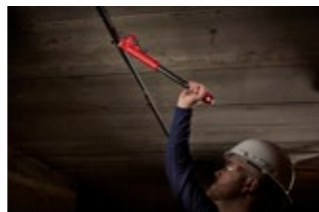

Описание	Общая длина (мм)	Общая длина (дюйм)	Наибольший развод клещей для трубы (мм)	Размер раскрытия губок (дюйм)	Вес (г)	Кол-во в упаковке	Количество в заказе	Артикул	Штрихкод
Cheater (читер) - трубный ключ со сменными рукоятками	250/450/600	10/18/24	63	2.5	3243	1	1	48227314	045242342402

Разводные ключи

- Регулировочный винт с очень жесткими допусками и точной резьбой. Губки не разойдутся во время использования.
- Хромированное покрытие для лучшей в классе защиты от коррозии и увеличении надежности.
- Эргономичная, округлая конструкция ручки удобно лежит в руке и меньше давит на ладонь.
- Тонкая конструкция головы для работы в условиях ограниченного пространства.
- Параллельные губки не соскакивают и не повреждают поверхность.
- Лазерная разметка в дюймах и мм для точной регулировки.
- 8" разводной ключ (48227508) имеет очень широкую разводку губок - 38 мм, для ключей работающих в ограниченном пространстве.
- Отверстие для шнура.



Общая длина (мм)	Общая длина (дюйм)	Наибольший развод клещей для трубы (мм)	Величина зажима (мм)	Толщина губы, мм	Вес (г)	Кол-во в упаковке	Количество в заказе	Артикул	Штрихкод
150	6	24.5	11.5	7,7	186	1	1	48227406	045242356225
200	8	30	14	8,7	353	1	1	48227408	045242356218
200	8	40	14	8,1	385	1	1	48227508	045242356232
250	10	36.5	16	9,9	535	1	1	48227410	045242356201
300	12	42.5	17	10,8	748	1	1	48227412	045242356195
380	15	46	22	13,5	1,470	1	1	48227415	045242356188
② 150 мм (48227406) + 250 мм (48227410)						2	1	48227400	045242358823

Монтировки

Новинка

- Сечение в виде двутаврового профиля выдерживает до 40% большее усилие.
- Металлическая сердцевина в рукоятках для увеличения надежности.
- Тыльная часть металлическая специально для возможности работы с молотком.
- Удобные треугольные рукоятки для лучшего хвата.
- Сплав содержащий хром для долговечности.
- Наконечник загнут для удобства извлечения гвоздей.

Описание	Кол-во в упаковке	Количество в заказе	Артикул	Штрихкод
① Монтировка - 200 мм	1	1	4932480595	4058546408800
② Монтировка - 300 мм	1	1	4932480596	4058546408817
③ Монтировка - 450 мм	1	1	4932480597	4058546408824
④ Монтировка - 600 мм	1	1	4932480598	4058546408831
⑤ Набор монтировок 200 мм / 300 мм / 450 мм / 600 мм	1	1	48229214	045242508099



РАСКОУТ™

Модульная система хранения MILWAUKEE® РАСКОУТ™ совершает революцию в области транспортировки, организации и хранения инструментов. Она разработана для того, чтобы предоставить пользователям возможность менять порядок и положение, фиксировать между собой широкий ассортимент сверхпрочных ящиков, органайзеров и сумок в различных конфигурациях.



**ОТСКАНИРУЙТЕ,
ЧТОБЫ СОБРАТЬ
ОНЛАЙН ВАШ
ИДЕАЛЬНЫЙ РАСКОУТ**



РАБОЧАЯ
ПЛОЩАДКА

АВТО

МАСТЕРСКАЯ

БОЛЕЕ

100 ВОЗМОЖНЫХ
КОМБИНАЦИЙ

РАСКОУТ набор № 1 (ящик на кол. + бол. кейс + кейс)

- 1 x РАСКОУТ™ ящик на колёсах.
- 1 x РАСКОУТ™ большой кейс.
- 1 x РАСКОУТ™ кейс.



Содержимое	Кол-во в упаковке	Количество в заказе	Артикул	Штрихкод
1 x РАСКОУТ™ ящик на колёсах, 1 x РАСКОУТ™ большой кейс, 1 x РАСКОУТ™ кейс	3	1	4932464244	4058546221898



РАСКОУТ™ тележка для перемещения кейсов по ровным поверхностям

- Выдерживает нагрузку до 113 кг.
- Надежные колёса для легкого перемещения по стройплощадке.
- Оборудована одним временным тормозом и двумя колёсами с фиксацией и легко совместима с сумками и ящиками системы РАСКОУТ™.
- Часть модульной системы хранения РАСКОУТ™.



Описание	Габариты (мм)	Кол-во в упаковке	Количество в заказе	Артикул	Штрихкод
РАСКОУТ™ тележка для перемещения кейсов по ровным поверхностям	193 x 620 x 480	1	1	4932471068	4058546286965



РАСКОУТ™ ящик на колёсах

- Часть РАСКОУТ™ модульной системы хранения.
- Сконструирован с использованием ударопрочных полимеров для долгого срока службы в условиях строительной площадки.
- 113 кг грузоподъемность.
- Рукоятка индустриального класса.
- Увеличенные Ø 228 мм усиленные колёса.
- IP65 защита от попадания капель дождя и строительной пыли.
- Усиленные металлом углы.
- Усиленные металлом защелки.
- Внутренний лоток с органайзером.
- Специальное место для крепления ONE-KEY™ TICK™.



Описание	Габариты (мм)	Кол-во в упаковке	Количество в заказе	Артикул	Штрихкод
РАСКОУТ™ ящик на колёсах	650 x 561 x 472	1	1	4932464078	4058546220235



РАСКОУТ™ кейс

- Часть РАСКОУТ™ модульной системы хранения.
- Сконструирован с использованием ударопрочных полимеров для долгого срока службы в условиях строительной площадки.
- IP65 защита от попадания капель дождя и строительной пыли.
- Усиленные металлом углы.
- Усиленные металлом защелки.
- Внутренний лоток с органайзером.
- Специальное место для крепления ONE-KEY™ TICK™.
- Усиленная металлом верхняя рукоятка для облегчения переноски (только на большом кейсе).



Описание	Габариты (мм)	Кол-во в упаковке	Количество в заказе	Артикул	Штрихкод
① РАСКОУТ™ большой кейс	282 x 561 x 411	1	1	4932464079	4058546220242
② РАСКОУТ™ кейс	165 x 561 x 411	1	1	4932464080	4058546220259



РАСКОУТ™ кейс XL

- Дополнительное место для хранения больших электроинструментов, таких как ленточные пилы, угловые шлифовальные машины и молотки.
- Грузоподъемность 45 кг.
- Часть модульной системы хранения РАСКОУТ™.
- Сконструирован с использованием ударопрочных полимеров для долгого срока службы в условиях строительной площадки.
- Степень защиты IP65 для защиты от воды и строительного мусора.
- Усиленные металлом углы.
- Лоток в комплекте для хранения мелких предметов.
- Специально место для крепления ONE-KEY™ TICK™.



Описание	Габариты (мм)	Кол-во в упаковке	Количество в заказе	Артикул	Штрихкод
РАСКОУТ™ кейс XL	422 x 554 x 394	1	1	4932478162	4058546340957



РАСКОУТ™ ящик с 3-мя выдвижными отсеками

- РАСКОУТ™ ящики с выдвижными отсеками обеспечивают легкий доступ к вашим инструментам, даже если он находится внизу вашей сборки РАСКОУТ™.
- Направляющие отсека позволяют нагрузить полку до 11 кг.
- Запирающаяся защитная стойка предотвращает нежелательное открытие отсеков во время транспортировки и позволяет закрывать полки на замок.
- Каждый ящик поставляется с набором разделительных планок, которые позволяют пользователям полностью организовать внутреннее пространство отсека под себя.
- Усиленные металлом углы.
- Сконструирован с использованием ударопрочных полимеров для долгого срока службы в условиях строительной площадки.
- Часть модульной системы хранения РАСКОУТ™.



Описание	Габариты (мм)	Кол-во в упаковке	Количество в заказе	Артикул	Штрихкод
РАСКОУТ™ ящик с 3-мя выдвижными отсеками	363 x 564 x 414	1	1	4932472130	4058546325268



РАСКОУТ™ Ящик с 2-мя выдвижными отсеками

- РАСКОУТ™ ящики с выдвижными отсеками обеспечивают легкий доступ к вашим инструментам, даже если он находится внизу вашей сборки РАСКОУТ™.
- Направляющие отсека позволяют нагрузить полку до 11 кг.
- Запирающаяся защитная стойка предотвращает нежелательное открытие отсеков во время транспортировки и позволяет закрывать полки на замок.
- Каждый ящик поставляется с набором разделительных планок, которые позволяют пользователям полностью организовать внутреннее пространство отсека под себя.
- Усиленные металлом углы.
- Сконструирован с использованием ударопрочных полимеров для долгого срока службы в условиях строительной площадки.
- Часть модульной системы хранения РАСКОУТ™.



Описание	Габариты (мм)	Кол-во в упаковке	Количество в заказе	Артикул	Штрихкод
РАСКОУТ™ ящик с 2-мя выдвижными отсеками	363 x 564 x 414	1	1	4932472129	4058546325251



РАСКОУТ™ ящик с боковой дверцей

Новинка

- Совместим с другими ящиками и сумками РАСКОУТ™.
- Возможно крепление на стену при помощи настенной монтажной системы РАСКОУТ™.
- Надежное крепление и подвешивание благодаря фиксирующему механизму на нижней и задней стенках ящика.
- Передняя дверца, которая при открытии упирается в верхнюю часть ящика, дает быстрый и удобный доступ к хранящимся внутри инструментам и принадлежностям.
- Грузоподъемность: 22 кг.
- Изготовлен из ударопрочного пластика.
- Часть модульной системы хранения РАСКОУТ™.



Описание	Габариты (мм)	Кол-во в упаковке	Количество в заказе	Артикул	Штрихкод
РАСКОУТ™ ящик с боковой дверцей	381 x 508 x 381	1	1	4932480623	4058546409081



РАСКОУТ™ органайзер

- Часть РАСКОУТ™ модульной системы хранения.
- Сконструирован с использованием ударопрочных полимеров для долгого срока службы в условиях строительной площадки.
- Внутри 10 съемных контейнеров, которые могут устанавливаться рядом с рабочим местом для быстрого доступа.
- IP65 защита от попадания капель дождя и строительной пыли.
- Плотные закрывающиеся перегородки не допускают перемещения содержимого контейнеров при транспортировке.



Описание	Габариты (мм)	Кол-во в упаковке	Количество в заказе	Артикул	Штрихкод
РАСКОУТ™ органайзер	117 x 500 x 386	1	1	4932464082	4058546220273

РАСКОУТ™ компактный органайзер

- Часть РАСКОУТ™ модульной системы хранения.
- Сконструирован с использованием ударопрочных полимеров для долгого срока службы в условиях строительной площадки.
- Внутри 5 съемных контейнеров, которые могут устанавливаться рядом с рабочим местом для быстрого доступа.
- IP65 защита от попадания капель дождя и строительной пыли.
- Плотно закрывающиеся перегородки не допускают перемещения содержимого контейнеров при транспортировке.



Описание	Габариты (мм)	Кол-во в упаковке	Количество в заказе	Артикул	Штрихкод
РАСКОУТ™ компактный органайзер	117 x 249 x 386	1	1	4932464083	4058546220280

РАСКОУТ™ тонкий органайзер

- Часть РАСКОУТ™ модульной системы хранения.
- Сконструирован с использованием ударопрочных полимеров для долгого срока службы в условиях строительной площадки.
- В комплект входят 2 больших лотка и 8 маленьких. Все лотки имеют разделители.
- Лотки плотно закрываются, что позволяет избежать перемешивания их содержимого во время транспортировки.
- Степень защиты IP 65 предотвращает попадание пыли воды.



Описание	Габариты (мм)	Кол-во в упаковке	Количество в заказе	Артикул	Штрихкод
РАСКОУТ™ тонкий органайзер	64 x 500 x 414	1	1	4932471064	4058546286927

РАСКОУТ™ компактный тонкий органайзер

- Часть РАСКОУТ™ модульной системы хранения.
- Сконструирован с использованием ударопрочных полимеров для долгого срока службы в условиях строительной площадки.
- В комплект входят 1 большой лоток и 4 маленьких. Все лотки имеют разделители.
- Лотки плотно закрываются, что позволяет избежать перемешивания их содержимого во время транспортировки.
- Степень защиты IP 65 предотвращает попадание пыли воды.



Описание	Габариты (мм)	Количество в заказе	Кол-во в упаковке	Артикул	Штрихкод
РАСКОУТ™ компактный тонкий органайзер	64 x 249 x 411	1	1	4932471065	4058546286934

РАСКОУТ™ компактный кейс

- В комплект входят вставки для деления пространства ящика на отсеки разных размеров для хранения инструмента, оснастки и других предметов таких как фитинги, коннекторы герметик.
- Места внутри ящика хватит и для электроинструментов таких как циркулярные пилы, углошлифмашины, шуруповерты.
- Максимальный вес груза 34 кг.
- Сделан из ударопрочного полимера для надежности в условиях строительной площадки.
- IP65 защита от попадания капель дождя и строительной пыли.
- Часть модульной системы хранения РАСКОУТ™.



Описание	Габариты (мм)	Кол-во в упаковке	Количество в заказе	Артикул	Штрихкод
РАСКОУТ™ компактный кейс	330 x 249 x 411	1	1	4932471723	4058546292232



РАСКОУТ™ кейс-термосумка

- Двойная теплоизоляция класса премиум позволяет хранить холод до 30 часов.
- Защита класса IP 65 - резиновое уплотнение на крышке защищает от протеканий и оберегает пищу от попадания грязи и пыли.
- Встроенная открывалка для бутылок.
- Поставляется с внутренним съемным треем для хранения пищи выше уровня воды со льдом.
- Внутренний объем 15 литров.
- Изготовлен из ударопрочного полимера для надежности в условиях строительных площадок.
- Часть модульной системы хранения РАСКОУТ™.



Описание	Габариты (мм)	Кол-во в упаковке	Количество в заказе	Артикул	Штрихкод
РАСКОУТ™ кейс-термосумка	330 x 249 x 411	1	1	4932471722	4058546296216



PACKOUT™ адаптер для HD box

- Адаптер присоединения HD боксов к системе PACKOUT™.



Описание	Габариты (мм)	Кол-во в упаковке	Количество в заказе	Артикул	Штрихкод
PACKOUT™ адаптер для HD BOX	117 x 500 x 386	1	1	4932464081	4058546220266

PACKOUT™ вставка из вспененного материала

- Вставка из вспененного материала позволяет организовать надежное хранение так, как Вы этого хотите вырезая места под инструмент.
- Надежная конструкция обеспечивает повышенную защиту инструментов.
- Оптимизированное хранение - обеспечивает легкий доступ к инструментам.
- Артикул 4932471428: подходит к двум ящикам PACKOUT™ - кейс (4932464080) и большой кейс (4932464079).
- Артикул 4932464078: подходит для PACKOUT™ ящик на колёсах (4932464078).



Описание	Кол-во в упаковке	Количество в заказе	Артикул	Штрихкод
PACKOUT™ вставка из вспененного материала для кейсов	2	1	4932471428	4058546290566
PACKOUT™ вставка из вспененного материала для ящика на колёсах	1	1	4932471927	4058546298265
PACKOUT™ вставка из вспененного материала для ящиков с выдвигаемыми отсеками	2	1	4932479157	4058546369514



Идеально подходит к ящику для инструментов PACKOUT™ с выдвигаемыми отсеками

- 90 зубьев в трещотке обеспечивают угол поворота механизма в 4° для удобного доступа в ограниченном пространстве.
- FOUR FLAT™ - четыре плоских грани на головке предотвращают скатывание.
- Идеально подходит к ящику для инструментов PACKOUT™ с выдвигаемыми отсеками.
- Высококачественная пеноматериал с вырезанными лазером контурами для идеального хранения инструментов.



Описание	Кол-во в упаковке	Количество в заказе	Артикул	Штрихкод
① 1/2" набор с торцевых головок с трещоткой и шестигранных ключей на вкладыше из пеноматериала для PACKOUT™ (70 предм.) 1/2" трещетка; 1/2" торцевые головки 10 мм, 11 мм, 12 мм, 13 мм, 14 мм, 15 мм, 16 мм, 17 мм, 18 мм, 19 мм, 20 мм, 21 мм, 22 мм, 23 мм, 24 мм и удлиненные торцевые головки 10 мм, 11 мм, 12 мм, 13 мм, 14 мм, 15 мм, 16 мм, 17 мм, 18 мм, 19 мм; 1/2" удлинители 76 мм и 127 мм; набор шестигранных ключей - 9 предметов; Биты SHOCKWAVE™ IMPACT DUTY 2 x TX10 / 4 x TX15 / 5 x TX20 / 5 x TX25 / 5 x TX30 / 2 x TX40 / 1 x TX50 / 1 x TX B07 / 1 x TX B08 / 1 x TX B09 / 1 x TX B010 / 1 x TX B015 / 1 x TX B020 / 1 x TX B025. 1 x Битодержатель SHOCKWAVE™ IMPACT DUTY	70	1	4932480716	4058546410018
② 1/4" набор торцевых головок с трещоткой и отвертками на вкладыше из пеноматериала для PACKOUT™ (35 предм.) 1/4" трещетка; 1/4" торцевые головки 5 мм, 5.5 мм, 6 мм, 7 мм, 8 мм, 9 мм, 10 мм, 11 мм, 12 мм, 13 мм, 14 мм, 15 мм и удлиненные торцевые головки 5 мм, 5.5 мм, 6 мм, 7 мм, 8 мм, 9 мм, 10 мм, 11 мм, 12 мм, 13 мм, 14 мм, 15 мм; 1/4" удлинители 76 мм и 152 мм; 1/4" шарнирный адаптер; 6 трехгранный отверток (SL3 / SL 4 / SL5 / SL 6 / PH1 / PH2); 250 мм разводной ключ	35	1	4932480717	4058546410025

PACKOUT™ Сумка для инструмента

- Часть PACKOUT™ модульной системы хранения.
- 1680 баллистический нейлон.
- Ударопрочная модульная платформа.
- Все нагруженные элементы металлические.
- Прочная обрешиненная рукоятка.



Описание	Габариты (мм)	Кол-во отделений	Кол-во в упаковке	Количество в заказе	Артикул	Штрихкод
① 25 см сумка для инструмента	300 x 250 x 320	28	1	1	4932464084	4058546220297
② 40 см сумка для инструмента	250 x 400 x 430	31	1	1	4932464085	4058546220303
③ 50 см сумка для инструмента	280 x 500 x 430	32	1	1	4932464086	4058546220310



PACKOUT™ сумка закрытая 50 см

- Часть PACKOUT™ модульной системы хранения.
- Изготовлено из баллистического нейлона 1680 для выдерживания условий строительной площадки.
- Ударопрочная пластиковая основа защищает содержимое от воды и грязи.
- Мягкий плечевой ремень, верхние и боковые ручки для разных вариантов переноски.
- Возможность переноски: наплечный ремень, верхние ручки, боковые ручки.



Описание	Габариты (мм)	Кол-во в упаковке	Количество в заказе	Артикул	Штрихкод
① PACKOUT™ сумка закрытая 38 см	427 x 381 x 254	1	1	4932471066	4058546286941
② PACKOUT™ сумка закрытая 50 см	427 x 508 x 279	1	1	4932471067	4058546286958



PACKOUT™ техническая сумка

- Часть PACKOUT™ модульной системы хранения.
- Изготовлено из баллистического нейлона 1680 для выдерживания условий строительной площадки.
- Ударопрочная пластиковая основа защищает содержимое от воды и грязи.
- Всего 58 карманов. Твердый карман для инструментов.
- Защищенное отделение для ноутбуков и планшетов.



Описание	Габариты (мм)	Кол-во в упаковке	Количество в заказе	Артикул	Штрихкод
PACKOUT™ техническая сумка	432 x 432 x 279	1	1	4932471130	4058546287580

PACKOUT™ рюкзак

- Часть PACKOUT™ модульной системы хранения.
- Изготовлено из баллистического нейлона 1680 для выдерживания условий строительной площадки.
- 48 карманов. Жесткий карман для инструментов.
- Ударопрочное дно из полимера защищает содержимое от воды, грязи и пыли, а также позволяет рюкзаку стоять.
- Дополнительный грудной ремень, ремень для крепления к выдвижным рукояткам для комфорта.



Описание	Габариты (мм)	Кол-во в упаковке	Количество в заказе	Артикул	Штрихкод
PACKOUT™ рюкзак	508 x 381 x 292	1	1	4932471131	4058546287597

PACKOUT™ термосумка

- Часть PACKOUT™ модульной системы хранения.
- Ударопрочное дно из полимера защищает содержимое от воды, грязи и пыли, а также позволяет рюкзаку стоять.
- Дополнительная изоляция позволяет оставаться содержимому холодным на протяжении до 24 часов.
- Вкладыш против протекания.
- Плечевая лямка для легкой транспортировки.



Описание	Габариты (мм)	Кол-во в упаковке	Количество в заказе	Артикул	Штрихкод
PACKOUT™ сумка для строителей	406 x 394 x 254	1	1	4932471132	4058546287603



PACKOUT™ термокружки

Новинка

- Двойная вакуумная изоляция стенок обеспечивает сохранение тепла или холода в течение всего дня.
- Поворотный магнитный механизм для легкого открывания.
- Применена нержавеющая пищевая сталь 18/8 для долговечности и безопасности.
- Можно мыть в посудомоечной машине.
- Механизм поворота и блокировки для соединения со всеми компонентами PACKOUT™.



Описание	Кол-во в упаковке	Количество в заказе	Артикул	Штрихкод
PACKOUT™ термокружка 591 мл	1	6	4932479074	4058546368685
PACKOUT™ термокружка 887 мл	1	6	4932479075	4058546368692

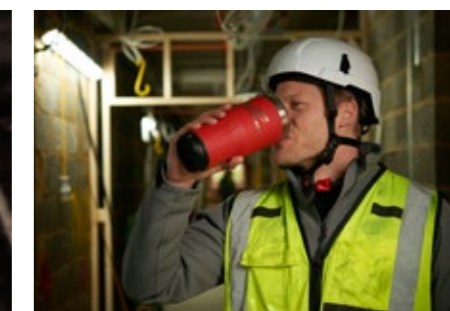

РАСКОУТ МАСТЕРСКАЯ



НОВЫЙ УРОВЕНЬ ОРГАНИЗАЦИЯ РАБОЧЕГО ПРОСТРАНСТВА.

Чтобы избавиться от беспорядка и неорганизованности на рабочем месте, мы воплотили универсальность системы РАСКОУТ в новом решении для мастерских. Это решение включает в себя 20 новых элементов, которые позволяют вам создать свою персональную зону для хранения инструментов и оборудования в своей мастерской.



**ОТСКАНИРУЙТЕ,
ЧТОБЫ СОБРАТЬ
ОНЛАЙН ВАШУ
ЗОНУ ХРАНЕНИЯ**

Рюкзак для инструмента

- Прочная конструкция, изготовлены из 1680D баллистического нейлона.
- Жесткое литое основание позволяет рюкзаку стоять вертикально и защищает в любых погодных условиях.
- Мягкие, дышащие лямки для эргономичной, комфортной транспортировки.
- Большой объем - 35 карманов в общей сложности.
- Складной передний карман для легкого доступа и хранения крупных предметов. Боковой карман для бутылки воды.
- Вертикальная стенка для крепления инструмента и принадлежностей освобождает пространство для хранения мелких принадлежностей.
- Карман для безопасного хранения ноутбуков / планшетов и предметов личного пользования.
- Внешняя застежка на липучке фиксирует лямки для хранения.



Описание	Габариты (мм)	Кол-во в упаковке	Количество в заказе	Артикул	Штрихкод
Рюкзак для инструмента	363 x 203 x 594	1	1	48228200	045242333943



Рюкзак

- Прочная конструкция, сделан из 1680D баллистического нейлона.
- Мягкие лямки обеспечивают комфорт в условиях строительной площадки.
- Карман для ноутбука обеспечивает безопасное хранение ноутбуков / планшетов и личных вещей.
- 18 карманов предлагают различные варианты хранения.



Описание	Габариты (мм)	Кол-во в упаковке	Количество в заказе	Артикул	Штрихкод
Рюкзак	360 x 210 x 520	1	1	4932464252	4058546221973

Компактный рюкзак для инструмента

- Изготовлена из баллистического нейлона 1680D с усиленными молниями для максимальной надежности.
- Усиленная основа дна защищает рюкзак от повреждений на строительной площадке.
- Регулируемый нагрудный ремень и ремень для крепления на рукоятки чемоданов.
- Мягкие и дышащие лямки равномерно распределяют вес.
- 22 кармана, включая защитный карман для электронных устройств.



Описание	Габариты (мм)	Кол-во в упаковке	Количество в заказе	Артикул	Штрихкод
Компактный рюкзак для инструмента	200 x 300 x 498	1	1	4932464834	4058546227791

Термосумка для строителей

- Изготовлена из баллистического нейлона 1680D с усиленными молниями для максимальной надежности.
- Специально спроектировано чтоб выживать в самых суровых условиях на строительной площадке.
- Сумка оснащена двойной теплоизоляцией и вкладышем предотвращающим проливание воды от растаявшего льда. Лед остается холодным на протяжении 24 часов.
- Крепление для рулетки с открывашкой для бутылок - практично и удобно.
- Специальный наплечный ремень с мягкой вставкой и металлическим креплением.
- Специальный отсек, защищенный от попадания влаги, для хранения электронных устройств.



Описание	Габариты (мм)	Кол-во в упаковке	Количество в заказе	Артикул	Штрихкод
Термосумка для строителей	280 x 350 x 380	1	1	4932464835	4058546227807

Сумка электрика

- Прочная конструкция, изготовлены из 1680D баллистического нейлона.
- Двойные швы усиленные заклепками.
- Интегрированная в сумку ручка обеспечивает удобство по перемещению принадлежностей на рабочей площадке.
- Твердое основание позволяет ставить сумку вертикально даже при полной загрузке.
- Интегрированная петля для ношения на разгрузочном ремне.
- Металлические D - образные кольца для соединения с наплечным ремнем.
- Металлическая клипса для крепления рулетки.



Описание	Кол-во в упаковке	Количество в заказе	Артикул	Штрихкод
Сумка электрика	1	1	48228112	045242509157

Пояс разгрузочный с подвеской

- Прочная конструкция, изготовлены из 1680D баллистического нейлона.
- Двойные швы усиленные заклепками.
- Мягкая 4 - х точечная подвеска распределяет вес для комфортной работы весь день.
- Мягкий, дышащий ремень для максимального комфорта и производительности на рабочей площадке.
- Интегрированные в подвеску ручки позволяют использовать их отдельно от ремня и обеспечивают удобство по перемещению принадлежностей на рабочей площадке.
- Металлические скобы для крепления подвески.



Описание	Кол-во в упаковке	Количество в заказе	Артикул	Штрихкод
Пояс разгрузочный с подвеской	1	1	48228120	045242333974

Подвязка для разгрузочного пояса

- Регулируемые лямки настраиваются под любой размер.
- 1680D Баллистический нейлон.



Описание	Кол-во в упаковке	Количество в заказе	Артикул	Штрихкод
Подвязка для разгрузочного пояса	1	1	48228145	045242358212

Разгрузочный пояс

- Металлические кольца и материал из 1680D баллистического нейлона обеспечивают долгий срок службы.
- До 152 мм диаметр, может вмещать размеры до 143 мм.



Описание	Кол-во в упаковке	Количество в заказе	Артикул	Штрихкод
Разгрузочный пояс	1	1	48228140	045242358168

Кейсы Heavy Duty

- Кейсы поставляются с защелками и поролоном.

Размер кейса	Габариты (мм)	Кол-во в упаковке	Количество в заказе	Артикул	Штрихкод
1	475 x 358 x 132	1	1	4932453385	4002395146376
3	475 x 358 x 230	1	1	4932453386	4002395143634
Универсальный кейс HD 1.		1	1	4932459751	4058546029234
Универсальный кейс HD.		1	1	4932459206	4002395287215
Кейс для зажимных патронов - 2 шт.		2	1	4932373252	4002395347247
PACKOUT™ адаптер для HD BOX.		1	1	4932464081	4058546220266



ЗАМЕТКИ

ЗАМЕТКИ



Nothing but **HEAVY DUTY.**TM

MILWAUKEE®

ООО «А энд М Электроинструменты»
141014, Московская область, г. Мытищи, ул.
Центральная, вл. 20Б

Тел.: +7 495 775 46 06

